

Série Aspire 1690

Manual do Utilizador

Copyright © 2004. Acer Incorporated.
Todos os Direitos Reservados

Manual do Utilizador do Série Aspire 1690
Edição Original: Dezembro 2004

Poderá haver alterações periódicas às informações contidas na presente publicação sem qualquer obrigação de notificação sobre tais revisões ou alterações. As eventuais alterações serão incorporadas nas novas edições deste manual ou de documentos e publicações suplementares. A empresa não faz quaisquer afirmações nem garantias, sejam elas expressas ou implícitas, relativamente aos conteúdos do presente e rejeita especificamente as garantias implícitas relativamente à comerciabilidade ou à aptidão para um fim específico.

Escreva o número de modelo, número de série, data da compra e local de aquisição no espaço em baixo. O número de série e o número de modelo encontram-se na etiqueta afixada no computador. Toda a correspondência relativa à sua unidade deve incluir o número de série, o número de modelo e as informações relativas à aquisição.

Nenhuma parte da presente publicação pode ser reproduzida, guardada em sistemas de armazenamento de dados ou transmitida, de alguma forma ou através de qualquer meio, seja ele electrónico, mecânico, por fotocópia, gravação ou de outra forma, sem a autorização prévia e por escrito da Acer Incorporated.

Computador Portátil Série Aspire 1690

Número de Modelo: _____

Número de Série: _____

Data de Compra: _____

Local de Aquisição: _____

Acer e o logótipo Acer são marcas comerciais registadas da Acer Incorporated. Nomes ou marcas de produtos de outras companhias são usados aqui apenas com fins de identificação e pertencem às suas respectivas companhias.

Comecemos pelo princípio

Gostaríamos de agradecer-lhe por ter escolhido a série de computadores portáteis Aspire para as suas necessidades de computador móvel.

Os seus manuais

Para o ajudar a usar o seu Aspire, preparámos uma série de guias:



Antes de mais, o cartaz ***Para principiantes...*** ajuda-o a começar a fazer funcionar o seu computador.



Este ***Manual do Utilizador*** apresenta-o às muitas maneiras como o seu computador pode ajudá-lo a ser mais produtivo. Este manual proporciona informações claras e concisas acerca do computador, pelo que recomendamos que o leia atentamente.

Caso precise de imprimir uma cópia, este manual do utilizador está também disponível em formato PDF. Siga estes passos:

- 1** Clique sobre **Iniciar, Todos os programas, AcerSystem**.
- 2** Faça clique sobre **AcerSystem User's guide**.

Nota: É necessário instalar o Adobe Acrobat Reader para visualizar o ficheiro. Para obter instruções sobre como utilizar o Adobe Acrobat Reader, vá ao menu **Ajuda e Suporte (Help and Support)**.

Cuidados básicos e sugestões para utilizar o computador

Ligar ou desligar o computador

Para ligar o computador, basta premir e soltar o botão de alimentação, que se encontra por baixo do ecrã LCD, junto às teclas de início.

Consulte **“Vista frontal” na página 1** para ficar a conhecer a localização deste botão de alimentação.

Para apagar a corrente, faça qualquer das seguintes coisas:

- Utilize o comando Encerrar do Windows
Clique em **Start (iniciar)**, **Turn off Computer (desligar computador)**; depois clique em **Turn Off (desligar)**.
- Utilize o botão de alimentação



Nota: Pode também usar o botão de alimentação para realizar funções de gestão de energia. Consultar **“Transporte do Notebook PC” na página 29**.

- Utilize as funções personalizadas para a gestão de energia
Também pode desligar o computador fechando a tampa do monitor ou premindo a tecla de atalho Sleep **<Fn>+<F4>**. Consultar **“Transporte do Notebook PC” na página 29**.



Nota: Se não for possível desligar o computador normalmente, prima e mantenha premido o botão de alimentação durante mais de quatro segundos para encerrar o computador. Se desligar o computador e pretender voltar a ligá-lo, espere pelo menos dois segundos antes de efectuar a ligação.

Cuidados a ter com o computador

O seu computador terá uma duração alargada se tiver os devidos cuidados.

- Não exponha o computador directamente à luz solar. Não coloque o computador próximo de fontes de calor, tais como radiadores.
- Não exponha o computador a temperaturas inferiores a 0°C (32°F) ou superiores a 50°C (122°F).

- Não exponha o computador a campos magnéticos.
- Não exponha o computador à chuva ou humidade.
- Não entorne água ou qualquer outro líquido sobre o computador.
- Não submeta o computador a choques ou vibrações fortes.
- Não exponha o computador a poeiras ou impurezas.
- Nunca coloque objectos em cima do computador para evitar danos.
- Para evitar danificar o monitor, feche-o com cuidado.
- Nunca coloque o computador sobre superfícies instáveis.

Cuidados a ter com o adaptador de corrente alternada

Aqui encontrará algumas instruções relativas aos cuidados a ter com o adaptador de corrente alterna:

- Não ligue o adaptador a nenhum outro dispositivo.
- Não pise o cabo de alimentação nem coloque objectos pesados sobre o mesmo. Encaminhe cuidadosamente o cabo de alimentação e outros cabos, de forma a ficarem afastados de locais com tráfego de pessoas.
- Ao desligar o cabo de alimentação, não puxe pelo cabo em si, mas sim pela tomada.
- A amperagem total do equipamento ligado não deverá exceder a amperagem do cabo eléctrico se utilizar um cabo de extensão. Além disso, o índice total de corrente de todos os equipamentos ligados a uma única tomada de parede não deve exceder o índice do fusível.

Cuidados a ter com a bateria

Aqui encontrará algumas instruções relativas aos cuidados a ter com as baterias:

- Para fins de substituição, utilize apenas baterias do mesmo tipo. Desligue a corrente antes de remover ou substituir as baterias.
- Não manipule indevidamente as baterias. Mantenha-as fora do alcance das crianças.
- Deite fora as baterias usadas, de acordo com os regulamentos locais. Recicle sempre que possível.

Para limpar e fazer a manutenção

A limpeza do computador deve obedecer aos seguintes passos:

- 1 Desligue o computador da corrente eléctrica e remova a bateria.
- 2 Desligue o adaptador de corrente alternada.
- 3 Utilize um pano macio, humedecido com água. Não utilize produtos de limpeza líquidos ou em forma de aerossol.

Se surgir algum dos problemas aqui referidos:

- O computador caiu ou foi danificado.
- O computador não funciona normalmente.

Consulte também **“Perguntas frequentes” na página 63.**

Atenção

Alterações ou modificações não expressamente aprovadas pelo fabricante podem anular a autoridade do utilizador, o que é garantido pelo Comissão Federal de Comunicações, em operar este computador.

Condições de operação

Esta dispositivo está de acordo com a Parte 15 da Norma FCC. A operação é sujeita às duas condições seguinte: (1) este dispositivo não pode provocar interferências prejudiciais, e (2) este dispositivo deve aceitar qualquer interferência recebida, inclusive as que possam provocar operação indesejável.

Pede-se aos utilizadores que sigam as instruções de segurança de radiofrequência acerca de dispositivos sem fios opcionais, especificadas no manual do utilizador de cada dispositivo opcional de radiofrequência.

Uma instalação inadequada ou o uso não autorizado pode prejudicar as comunicações via rádio. Também qualquer interferência prejudicial com a antena interna anulará o certificado da FCC e sua garantia.

Para evitar interferência de rádio ao serviço licenciado, este dispositivo destina-se a ser operado internamente e instalado externamente fica sujeito a licenciamento. Para mais Informação sobre os nossos produtos, serviços, e informação de apoio, por favor visite o nosso site na rede: <http://global.acer.com/>.

| | |
|---|-----|
| Comecemos pelo princípio | iii |
| Os seus manuais | iii |
| Cuidados básicos e sugestões para utilizar o computador | iv |
| Ligar ou desligar o computador | iv |
| Cuidados a ter com o computador | iv |
| Cuidados a ter com o adaptador de corrente alternada | v |
| Cuidados a ter com a bateria | v |
| Para limpar e fazer a manutenção | vi |
| Um passeio pelo Aspire | 1 |
| Vista frontal | 1 |
| Parte da frente fechada | 3 |
| Lado esquerdo | 5 |
| Lado direito | 6 |
| Parte de trás | 7 |
| Parte inferior | 8 |
| Especificações | 9 |
| Indicadores | 12 |
| Utilizar o teclado | 14 |
| Teclas de bloqueio | 14 |
| Teclado numérico integrado | 15 |
| Teclas Windows | 16 |
| Teclas de atalho | 17 |
| O símbolo de Euro | 19 |
| O símbolo do dólar americano | 19 |
| Teclas de acesso rápido | 20 |
| Teclado tátil | 21 |
| Princípios fundamentais do touchpad | 21 |
| Ejecção do tabuleiro da unidade óptica (CD ou DVD) | 23 |
| Utilizar um bloqueio de segurança do computador | 24 |
| Áudio | 25 |
| Regular o volume | 25 |
| Utilização de utilitários do sistema | 26 |
| Acer eManager | 26 |
| Launch Manager | 27 |
| Acer GridVista | 28 |
| Transporte do Notebook PC | 29 |
| Desligar do ambiente de trabalho | 29 |
| Transporte | 29 |
| Preparação do computador | 29 |
| O que levar para reuniões de curta duração | 30 |
| O que levar para reuniões de longa duração | 30 |

Conteúdo

| | |
|---|----|
| Levar o computador para casa | 30 |
| Preparação do computador | 31 |
| O que levar consigo | 31 |
| Considerações especiais | 31 |
| Instalar um escritório em casa | 32 |
| Viajar com o computador | 32 |
| Preparação do computador | 32 |
| O que levar consigo | 32 |
| Considerações especiais | 32 |
| Viajar no estrangeiro com o computador | 33 |
| Preparação do computador | 33 |
| O que levar consigo | 33 |
| Considerações especiais | 33 |
| Segurança do computador | 34 |
| Utilizar um bloqueio de segurança do computador | 34 |
| Utilização de palavras-passe | 34 |
| Introduzir palavras-passe | 35 |
| Definir palavras-passe | 35 |
| Expandir através de opções | 37 |
| Opções de conectividade | 37 |
| Modem de fax/dados | 37 |
| Função de rede incorporada | 38 |
| Fast infrared (Infravermelho rápido) | 38 |
| Universal Serial Bus | 39 |
| Porta IEEE 1394 | 39 |
| Ranhura para placa PC Card | 40 |
| Utilitário BIOS | 42 |
| Sequência de iniciação | 42 |
| Activar Recuperação disco a disco | 42 |
| Palavra-passe | 42 |
| Utilização do software | 43 |
| Reprodução de filmes em DVD | 43 |
| Gestão de energia | 44 |
| Windows Arcade | 45 |
| Teclas de atalho | 46 |
| Localização e reprodução do conteúdo | 47 |
| Configurações | 47 |
| Controlos do Arcade | 48 |
| Controlos de navegação | 48 |
| Controlos do reprodutor | 48 |
| Cinema | 48 |
| Configurações | 49 |
| Álbum | 51 |
| Vídeo | 52 |

| | |
|---|----|
| Reprodução dum ficheiro de vídeo | 53 |
| Edição dum ficheiro de vídeo | 53 |
| Música | 54 |
| Gravador | 54 |
| Copiar - faça cópias de segurança da sua coleção de CD/DVD | 54 |
| Áudio - crie CDs com as suas músicas predilectas | 54 |
| Dados - armazene ficheiros de maneira simples e fácil | 55 |
| Vídeo - o seu mundo em imagens | 55 |
| Acer eRecovery | 56 |
| Criar backup | 56 |
| Restaurar o backup | 57 |
| Criar um CD com a imagem padrão de fábrica | 57 |
| Reinstalar os softwares incluídos no pacote sem o CD | 58 |
| Alterar a senha | 58 |
| Acer Recuperação de Disc-to-Disc | 59 |
| Instalação do sistema operativo multilíngue | 59 |
| Restaurar sem CD de Recuperação | 59 |
| Resolução de problemas do computador | 61 |
| Perguntas frequentes | 63 |
| Dicas para a resolução de problemas | 66 |
| Mensagens de erro | 67 |
| Pedir assistência | 68 |
| Garantia Internacional de Viagem (International Traveler's Warranty; ITW) | 68 |
| Antes de telefonar | 69 |
| Apêndice A Notas acerca de norma e de segurança | 71 |

Um passeio pelo Aspire

Depois de instalar o seu computador, tal como ilustrado no cartaz *Para principiantes...*, deitemos uma vista de olhos pelo seu computador Aspire.

Vista frontal

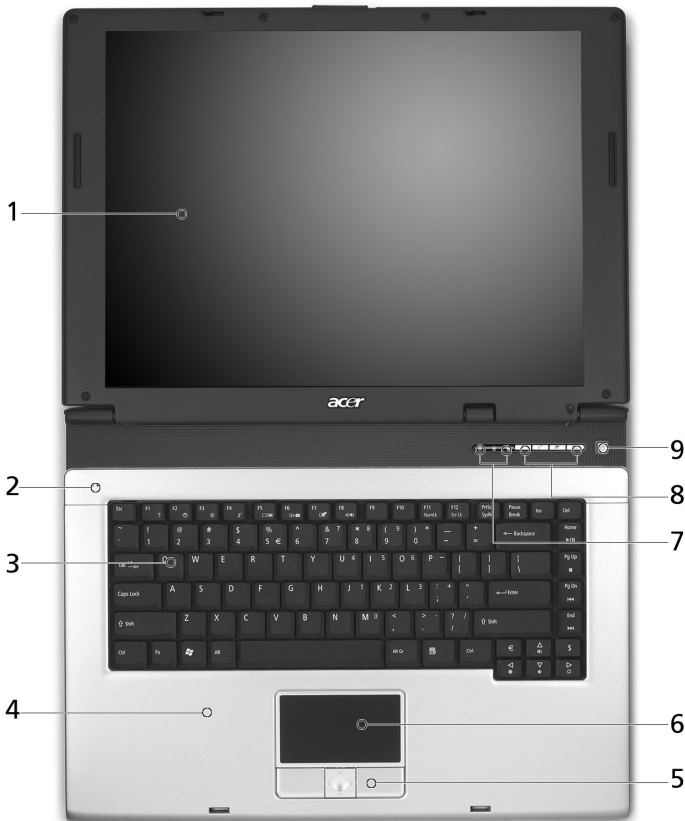









| # | Item | Descrição |
|---|-------------------------|---|
| 1 | Monitor de visualização | Também chamado dispositivo de cristal líquido (Liquid-Crystal Display; LCD); apresenta saídas de dados do computador. |

| # | Item | Descrição |
|---|--|--|
| 2 | Microfone | Microfone interno para gravação de som. |
| 3 | Teclado | Para introdução dos dados no computador. |
| 4 | Apoio para as mãos | Confortável área de apoio para as mãos enquanto utiliza o computador. |
| 5 | Botões para clicar (esquerdo, central e direito) | Os botões esquerdo e direito funcionam como os botões esquerdo e direito do rato, o botão central funciona como um botão de deslocação em 4 direcções. |
| 6 | Touchpad | Dispositivo para apontar sensível ao toque e que funciona como um rato. |
| 7 | Indicadores de estado | Diodos emissores de luz (LEDs), que ligam e desligam para mostrar o estado das funções e componentes do computador. |
| 8 | Teclas de atalho | Botões de abrem os programas utilizados com maior frequência. Ver “Teclas de acesso rápido” na página 20 para mais informações. |
| 9 | Botão de alimentação | Liga e desliga o computador. |

Parte da frente fechada



| # | Item | Descrição |
|---|---|---|
| 1 | Altifalantes | Os altifalantes esquerdo e direito produzem áudio estéreo. |
| 2 | Porta de infravermelhos (opção de fabrico)  | Faz a ligação com dispositivos infravermelhos (e.g., impressora por infravermelhos e computador compatível com a tecnologia de infravermelhos). |
| 3 | Indicador de alimentação  | Acende quando o computador está ligado. |
| 4 | Indicador da bateria  | Acende quando a bateria está a ser carregada. |
| 5 | Comunicações Bluetooth Botão/Indicador (para os modelos seleccionados)  | Acende para indicar o estado das comunicações Bluetooth. |
| 6 | Comunicações sem fios Botão/Indicador  | Acende para indicar o estado das comunicações LAN sem fios (opção de fabrico). |

| # | Item | Descrição |
|----|--|---|
| 7 | Tomada para microfone  | Aceita entradas a partir de microfones externos ou de microfones ou de dispositivos de áudio de entrada de linha (e.g., leitor de CDs de áudio, walkman estéreo). |
| 8 | Entrada de linha  | Aceita entradas de microfones externos |
| 9 | Conector para fones de ouvido/alto-falante/saída de linha  | Liga aos dispositivos de áudio da saída de linha (e.g., altifalantes, auscultadores). |
| 10 | Porta USB 2.0  | Liga a dispositivos Universal Serial Bus (USB) 2.0 (e.g., rato USB, câmara USB). |
| 11 | Trava | Trava e libera a tampa. |

Lado esquerdo

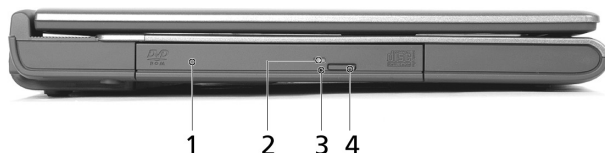







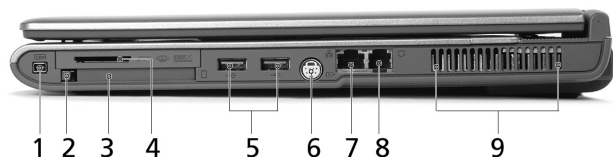

| # | Item | Descrição |
|---|--------------------------------------|--|
| 1 | Unidade óptica | Unidade óptica interna; aceita CDs ou DVDs dependendo do tipo de unidade óptica. |
| 2 | LED indicador | Acende quando a unidade óptica está activa. |
| 3 | Orifício de ejeção de emergência | Ejecta o tabuleiro da unidade óptica quando o computador é desligado. |
| 4 | Unidade óptica: da unidade óptica | Ejecta o tabuleiro da unidade óptica a partir da unidade. |



Nota: As posições do indicador AcerMedia, botão de ejeção e orifício de ejeção de emergência podem diferir dependendo do módulo do da unidade óptica instalado.



Lado direito



| # | Item | Descrição |
|---|--|---|
| 1 | Porta IEEE 1394  | Liga a dispositivos IEEE 1394. |
| 2 | Botão de ejeção da placa PC | Ejecta a placa PC da ranhura. |
| 3 | Ranhura da placa PC  | Liga a uma placa PC CardBus do Tipo II |
| 4 | Leitor de cartões de memória 4-em-1 (para os modelos seleccionados)  | Aceita cartões de memória MS, MS PRO, MMC e SD. Nota: O leitor de cartão 4-em-1 é uma opção de fabricação, sujeita a configuração. Apenas uma placa pode funcionar por vez. |
| 5 | Duas portas USB 2.0  | Liga a dispositivos Universal Serial Bus (USB) 2.0 (e.g., rato USB, câmara USB). |
| 6 | S-vídeo  | Estabelece a ligação com um televisor ou um dispositivo de visualização com entrada para S-vídeo. |
| 7 | Tomada de rede  | Liga a uma rede Ethernet 10/100/1000 (para os modelos seleccionados) |
| 8 | Tomada do modem  | Liga a uma linha telefónica. |
| 9 | Ranhuras de ventilação | Permitem o arrefecimento do computador, mesmo após uma utilização prolongada. |

Parte de trás



| # | Item | Descrição |
|---|---|--|
| 1 | Tomada de alimentação  | Liga a um transformador a.c. |
| 2 | Porta externa do monitor  | Liga a um dispositivo de visualização (e.g., monitor externo, projector LCD). |
| 3 | Bloqueio de segurança  | Liga a uma capacidade de bloqueio de segurança do computador do tipo Kensington. |

Parte inferior

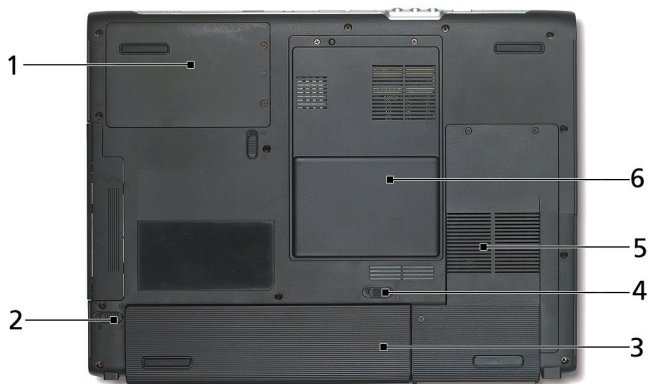

| # | Item | Descrição |
|---|--------------------------------|--|
| 1 | Compartimento do disco rígido | Aloja o disco rígido do computador. (apertada por parafuso). |
| 2 | Fecho de libertação da bateria | Abre o compartimento da bateria para remoção da mesma. |
| 3 | Compartimento da bateria | Aloja a bateria do computador. |
| 4 | Bloqueio da bateria | Fixa a bateria na posição correcta. |
| 5 | Ventoinha | Ajuda a arrefecer o computador. Nota: Não tape ou obstrua a abertura da ventoinha. |
| 6 | Compartimento da memória | Acomoda a memória principal do computador e o cartão mini-PCI. |

Especificações

Microprocessador

- Processador Intel® Pentium® M a 1.5 - 2.13 GHz e mais rápido
- Processador Intel® Celeron® M a 1.3 - 1.6 GHz e mais rápido

Memória

- SDRAM DDR333 padrão de 256/512 MB, actualizável para 2048 MB com módulos soDIMM duplos
- Flash ROM BIOS de 512 KB

Armazenamento de dados

- Um disco rígido E-IDE de 40 GB e acima (2,5", 9,5 mm, UltraDMA-100)
- Uma unidade óptica interna
- Leitor de cartões de memória 4-em-1 (para os modelos seleccionados)

Monitor e vídeo

- O ecrã de cristal líquido TFT oferece uma ampla área de visualização para máxima eficiência e facilidade de utilização:
 - 15,0" XGA (1024 x 768)
 - 15,4" WXGA (1280 x 800)
 - 15,0" SXGA (1400 x 1050)
- Acer CrystalBrite (para os modelos seleccionados)
- ATI MOBILITY™ RADEON™ x600 com 64/128 MB de memória de vídeo (para os modelos seleccionados)
- Suporte para LCD e TRC em simultâneo
- Duplo suporte de monitor independente
- A capacidade "Automatic LCD dim" adopta automaticamente as melhores definições para o seu monitor, ao mesmo tempo que permite poupar energia

Ligações

- Ligação Fast Ethernet 10/100/1000 Mbps integrada
- Modem de dados/fax incorporado de 56 Kbps
- Três portas Universal Serial Bus (USB) 2.0
- LAN sem fios de modo triplo e banda dupla InviLink™ 802.11b/g ou 802.11a/b/g (para os modelos seleccionados)

Áudio

- Áudio estéreo AC'97 de 16 bits
- Dois altifalantes e um microfone interno
- Portas áudio separadas para dispositivos de saída dos altifalantes, entrada de linha e microfone

Teclado e dispositivo para apontar

- Teclado Windows com 88/89 teclas
- Dispositivo para apontar ergonomicamente centrado no touchpad e com função de deslocação

Portas I/O

- Uma ranhura para placa PC do Tipo II
- Uma tomada telefónica RJ-11 (V.92, modem de 56 Kbps)
- Uma tomada de rede RJ-45
- Uma entrada d.c. (transformador a.c.)
- Uma porta externa para monitor
- Uma tomada de saída de auscultadores/altifalante
- One audio line-in jack
- One microphone-in jack
- Uma porta de infravermelhos (FIR)
- Uma porta IEEE 1394
- Uma porta de saída para TV, S-video
- Três portas USB 2.0
- Lector de tarjetas 4-em-1 (MS/MS PRO/MMC/SD) (para os modelos seleccionados)

Peso (com bateria)

- 6,6 lbs (3 kg)

Dimensões

- 360(W) x 273(D) x 27/32(H) mm

Condições ambientais

- Temperatura:
 - Em funcionamento: 5 °C ~ 35 °C
 - Desligado: -20 °C ~ 65 °C

- Humidade (sem condensação):
 - Em funcionamento: 20% ~ 80% Humidade relativa
 - Desligado: 20% ~ 80% Humidade relativa

Sistema

- Microsoft® Windows® XP Home/Pro/MCE (MCE, para os modelos seleccionados)
- Suporte ACPI 1.0b
- Compatível com a norma DMI 2.0
- Compatível com a norma Wi-Fi®

Alimentação

- Bateria de oito células (65W) ou quatro células (32W) de Li-Ion
- Transformador a.c. de 65W e 19V 3.42A



Opções

- Módulo de actualização da memória de 256MB/512MB/1GB
- Transformador a.c. de 65W adicional
- Bateria de íões de lítio adicional
- Disco rígido adicional
- Unidade de disquetes USB

Indicadores



O computador possui três ícones de estado de fácil leitura na parte superior direita, acima do teclado.



| Ícone | Função | Descrição |
|---|---------------------|---|
|  | Caps lock | Acende-se quando a função Caps lock está activa. |
|  | Num Lock | Acende-se quando a função Num Lock está activa. |
|  | Actividade da média | Acende-se quando o disco rígido ou a unidade AcerMedia estão activas. |

Além disso, há dois indicadores no painel frontal. Mesmo com a tampa fechada, o estado ou as características podem ser vistas.



| Ícone | Função | Descrição |
|---|--------------------------|---|
|  | Indicador de alimentação | Acende quando o computador está ligado. |
|  | Indicador da bateria | Acende quando a bateria está a ser carregada. |



-
- 1. A carregar:** a luz é âmbar quando a bateria está a carregar.
 - 2. Carga completa:** a luz é verde no modo CA.

Utilizar o teclado

O teclado de tamanho normal possui um teclado numérico integrado, teclas separadas para controle do cursor, duas teclas do Windows e doze teclas de função.

Teclas de bloqueio

O teclado tem 3 teclas de bloqueio que podem ser ligadas ou desligadas.



| Tecla de Bloqueio | Descrição |
|---------------------------|---|
| Caps Lock | Quando Caps Lock está activo, todos os caracteres alfabéticos são digitados em letras maiúsculas. |
| Num Lock <Fn>+<F11> | Quando Num Lock está activo, o teclado numérico integrado entra em funcionamento. As teclas funcionam como em uma calculadora (com os operadores aritméticos +, -, * e /). Use este modo quando precisar escrever diversos dados numéricos. Um solução ainda melhor seria ligar um teclado externo. |
| Scroll Lock <Fn>+<F12> | Quando Scroll Lock está activo, o conteúdo do ecrã sobe e desce conforme as teclas direccionais (setas) são respectivamente premidas. A função Scroll Lock não funciona com algumas aplicações. |

Teclado numérico integrado

As funções do teclado numérico integrado funcionam como as dos teclados numéricos de um desktop. São indicadas por pequenos caracteres situados no canto superior direito da superfície das teclas. Para simplificar a legenda do teclado, os símbolos das teclas de controlo do cursor não estão impressos nas teclas.













| Acesso pretendido | Num Lock Activado | Num Lock Desactivado |
|-------------------|---|--------------------------------|
| Escrever números | Utilize o teclado incorporado como faria num teclado numérico de um teclado padrão. | |
| Escrever letras | Prima <Fn> ao escrever as letras no teclado incorporado. | Escreva as letras normalmente. |

Teclas Windows

O teclado possui duas teclas para funções específicas do Windows.





| Tecla | Descrição |
|---|--|
| <p>Tecla do logótipo do Windows</p>  | <p>Botão Iniciar. As combinações com esta tecla têm funções de atalho. Encontrará a seguir alguns exemplos:</p> <ul style="list-style-type: none">  + <Tab>: Activa o botão seguinte da barra de ferramentas  + <E>: Explorar O meu computador  + <F1>: Abre a Ajuda e Suporte  + <F>: Localizar documento  + <M>: Minimizar tudo <Shift> +  + <M>: Anular minimizar tudo ( + <M>)  + <R>: Apresenta a caixa de diálogo Executar... |
| <p>Tecla de aplicação</p>  | <p>Esta tecla tem o mesmo efeito de clicar no botão direito do rato; abre o menu de contexto da aplicação.</p> |









Teclas de atalho

O computador utiliza teclas de atalho ou combinações de teclas para ter acesso à maior parte dos comandos do computador como a luminosidade do ecrã, a saída de som e o Utilitário da BIOS.

Para activar as teclas de atalho, prima e mantenha premida a tecla <Fn> antes de premir a outra tecla na combinação de teclas de atalho.



| Tecla de atalho | Ícone | Função | Descrição |
|-----------------|---|--------------------------------|--|
| Fn+F1 | ? | Ajuda das Teclas de Aceleração | Apresenta ajuda para as teclas de atalho. |
| Fn+F2 |  | eSetting | Abre o eSetting no Acer eManager, tal como definido pela opção Acer Empowering Key "e". Ver "Acer eManager" na página 26. |
| Fn+F3 |  | ePowerManagement (ePM) | Abre o ePowerManagement no Acer eManager, tal como definido pela opção Acer Empowering Key "e". Ver "Acer eManager" na página 26. |
| Fn+F4 | Z ^Z | Sleep | Coloca o computador no modo Sleep. |

| Tecla de atalho | Ícone | Função | Descrição |
|-----------------|---|---------------------------|--|
| Fn+F5 |  | Comutação de Visualização | Comuta a saída dos dados de visualização entre o ecrã de visualização, o monitor externo (se ligado) e tanto o monitor de visualização como o monitor externo. |
| Fn+F6 |  | Ecrã em Branco | Desliga a luz de fundo do ecrã de visualização para economizar energia. Prima qualquer tecla para retomar a actividade. |
| Fn+F7 |  | Comutação de Touchpad | Liga e desliga o touchpad interno. |
| Fn+F8 |  | Comutação de Altifalante | Liga e desliga os altifalantes. |
| Fn+↑ |  | Aumentar volume | Aumenta o volume do altifalante. |
| Fn+↓ |  | Diminuir volume | Diminui o volume do altifalante. |
| Fn+→ |  | Aumentar a luminosidade | Aumenta a luminosidade do ecrã. |
| Fn+← |  | Reduzir a luminosidade | Reduz a luminosidade do ecrã. |

O símbolo de Euro

Se o esquema do seu teclado está definido para Estados Unidos-Internacional, Reino Unido ou se você tem um teclado com um esquema Europeu, é possível escrever o símbolo de Euro no teclado:



- 1 Abra um editor de texto
- 2 Prima directamente o símbolo do **Euro** na parte inferior direita do teclado ou mantenha premida a tecla <Alt>+<Gr> e prima o símbolo do **Euro** na parte central superior do teclado.

O símbolo do dólar americano

- 1 Abra um editor de texto
- 2 Prima directamente o símbolo do **dólar** americano na parte inferior direita do teclado ou segure a tecla <Shift> e prima o símbolo do **dólar** americano na parte central superior do teclado.



.....

Nota: Alguns tipos de letras e software não suportam o símbolo do Euro. Consulte <http://www.microsoft.com/typography/faq/faq12.htm> para obter mais informações.

Teclas de acesso rápido

Nocanto superior direito do teclado, existem quatro botões. Estes botões são designados como teclas de acesso rápido. Estes correspondem respectivamente ao correio electrónico, ao browser da Web, à opção Acer Empowering "e" e às teclas programáveis.

Prima a tecla Acer Empowering Key "e" para executar o Acer eManager. Ver **"Acer eManager"** na página 26. Os botões do correio electrónico e do browser da Web, são os botões predefinidos para os programas de correio electrónico e da Internet, mas podem ser redefinidos pelo utilizador. Para definir as teclas do correio electrónico, do browser da Web e as teclas programáveis, execute o Acer Launch Manager. Consulte **"Launch Manager"** na página 27.



| Teclas de acesso rápido | Aplicação Predefinida |
|-------------------------|--|
| Correio electrónico | Aplicação de correio electrónico (programável pelo utilizador) |
| Browser da Web | Aplicação de browser da Internet (programável pelo utilizador) |
| e | Aplicação de Acer eManager (programável pelo utilizador) |
| P | Programável pelo utilizador |

Teclado táctil

O touchpad integrado é um dispositivo apontador sensível ao movimento na sua superfície. Isto significa que o cursor responde à medida que o utilizador move o dedo na superfície do touchpad. A localização central no descanso de mãos proporciona o máximo de conforto e apoio.



Princípios fundamentais do touchpad

Os ítems seguintes demonstram o modo de utilização do touchpad:

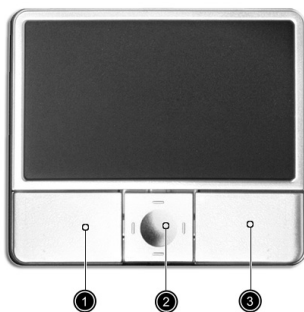

- Desloque o seu dedo pela superfície do touchpad para movimentar o cursor.
- Prima os botões esquerdo (1) e direito (3), situados na extremidade do touchpad, para efectuar funções de selecção e de execução. Estes dois botões são semelhantes aos botões esquerdo e direito de um rato. Tocar no touchpad produz resultados semelhantes. Tocar no touchpad equivale a clicar com o botão esquerdo.

- Use o botão de deslocamento (2) em quatro direcções para mover a página para cima, para baixo, para a esquerda e para a direita. Este botão imita a acção de premir o cursor nas barras de deslocamento direita das aplicações do Windows.

| Função | Botão da Esquerda | Botão da Direita | Premir |
|----------------------------|---|------------------|--|
| Executar | Clique duas vezes rapidamente. | | Toque duas vezes (com a mesma velocidade com que faz duplo clique com o rato). |
| Seleccionar | Clique uma vez. | | Prima uma vez. |
| Arrastar | Faça clique e segure, depois arraste o cursor no teclado táctil com o dedo. | | Toque duas vezes (à mesma velocidade com que faz duplo clique no botão do rato) e no segundo toque mantenha o dedo no touchpad para arrastar o cursor. |
| Aceder ao menu de contexto | | Clique uma vez. | |



Nota: Utilize o touchpad apenas com os dedos secos e limpos. Mantenha o touchpad igualmente limpo e seco. O touchpad é sensível aos movimentos dos dedos. Assim, quanto mais leve for o toque, melhor será a resposta. Tocar com demasiada força não aumentará a capacidade de resposta do touchpad.

Ejecção do tabuleiro da unidade óptica (CD ou DVD)

Para ejectar o tabuleiro da unidade óptica quando o computador está ligado, prima o botão de ejeção.



Quando a corrente está desligada, pode ejectar o tabuleiro da unidade utilizando o orifício de ejeção de emergência.

Utilizar um bloqueio de segurança do computador

Um ranhura para trava localizada na parte traseira do computador permite ligar uma trava de segurança para computadores compatível com Kensington.



Enrole um cabo de bloqueio de segurança do computador em torno de um objecto imóvel, como por exemplo uma mesa ou o puxador de uma gaveta fechada. Introduza o bloqueio na ranhura da chave de protecção de segurança e rode a chave para proteger o bloqueio. Também estão disponíveis modelos sem chave.

Áudio

O computador inclui áudio estéreo AC'97 de alta fidelidade e de 16 bits e um microfone. Os altifalantes estéreo duplos incorporados são de fácil acesso.



Regular o volume

Para regular o volume do computador basta apenas premir alguns botões. Consulte **“Teclas de atalho” na página 17** para mais informações sobre como regular o volume dos altifalantes.

Utilização de utilitários do sistema

Acer eManager

O **Acer eManager** é um software inovador concebido especificamente para as funções utilizadas mais frequentemente. Ao premir a tecla Acer Empowering key " *e* ", aparece a interface do usuário Acer eManager que tem quatro configurações principais -- **Acer eSetting**, **Acer ePresentation**, **Acer ePowerManagement** e **Acer eRecovery**.



Para definir a tecla Acer Empowering Key, veja "Teclas de acesso rápido" na página 20.



O **Acer eSetting** é uma maneira de gerir as definições e a segurança do seu PC.



O **Acer ePresentation** descomplica a criação de apresentações.



O **Acer ePowerManagement** oferece um local central de onde é possível controlar todos os esquemas de energia do PC e maximizar a vida da bateria.



O **Acer eRecovery** faz cópias de segurança dos seus ficheiros e evita a perda de dados num eventual problema do sistema.

Launch Manager

O Launch Manager permite configurar as 4 teclas de início rápido localizadas acima do teclado. **Consulte “Teclas de acesso rápido” na página 20** para a localização da tecla de início.

Pode aceder ao Launch Manager fazendo clique sobre **Iniciar, Todos os programas, Launch Manager** para executar a aplicação.

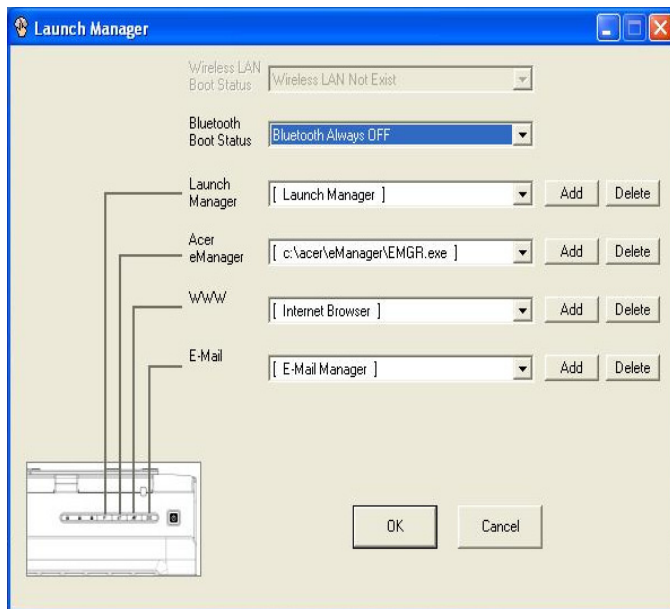

Acer GridVista

Acer Grid Vista é um prático utilitário que oferece quatro configurações de exibição predefinidas para que os utilizadores vejam várias janelas no mesmo ecrã. Para aceder a esta função, vá a "**Iniciar**" - "**Todos os programas**" e clique em "**Acer GridVista**". Pode escolher qualquer uma das quatro configurações indicadas abaixo.



Duplo (vertical), triplo (principal à esquerda), triplo (principal à direita) ou Quádruplo.

A configuração de **GridVista** é simples.

- 1 Execute **GridVista** e seleccione a configuração do seu ecrã preferido na barra de tarefas.
- 2 Arraste e largue cada janela na grade apropriada.
- 3 Aproveite a conveniência de uma área de trabalho bem organizada.

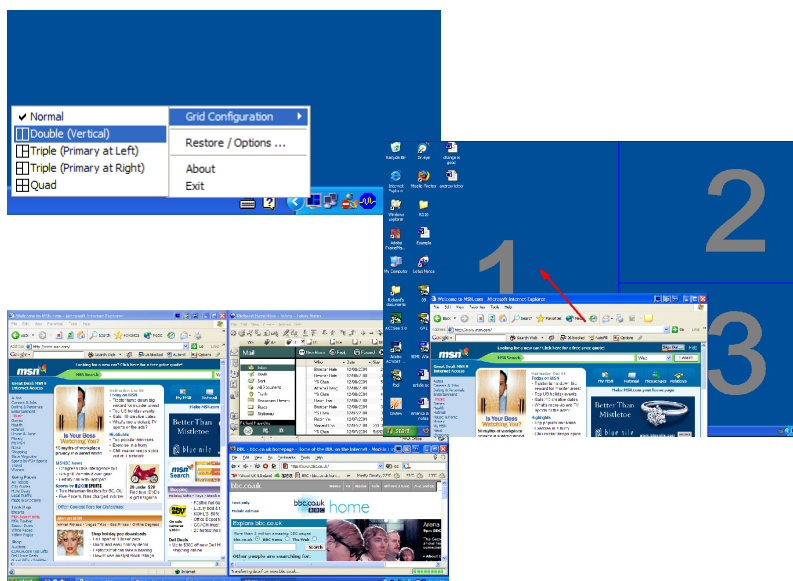

Transporte do Notebook PC

Este capítulo dá-lhe sugestões e dicas sobre como preparar-se quando viaja com o computador.

Desligar do ambiente de trabalho

Para desligar o seu computador dos acessórios externos, siga as etapas a seguir indicadas:

- 1 Guarde o trabalho em curso.
- 2 Remova qualquer média, disquete ou disco compacto da(s) unidade(s).
- 3 Encerre o computador.
- 4 Feche a tampa do monitor.
- 5 Desligue o cabo eléctrico do adaptador de corrente alternada.
- 6 Desligue o teclado, o dispositivo apontador, a impressora, o monitor externo e outros dispositivos externos.
- 7 Se estiver a utilizar uma fechadura Kensington para proteger o seu computador, desligue-a.

Transporte

“quando o computador é deslocado ao longo de curtas distâncias, por exemplo, da secretária do seu escritório para uma sala de reuniões”

Preparação do computador

Antes de transportar o computador, feche e tranque a cobertura do ecrã para colocar o computador no modo Sleep. Pode agora transportar com segurança o computador para qualquer parte dentro do edifício. Para retirar o computador do modo Sleep, abra o monitor; a seguir prima e solte o botão de alimentação.

Se levar o computador para o escritório de um cliente ou para um edifício diferente, pode desligar o computador:

Clique em **Iniciar**, **Eencerrar** ou **Desligar computador** (Windows® XP).

- ou -

pode pôr o computador no modo Sleep premindo <Fn>+<F4>. Em seguida feche e trave o monitor.

Quando estiver pronto para utilizar o computador novamente, desprenda e abra o monitor; a seguir prima e solte o botão de alimentação.



Nota: Se o indicador de Sleep estiver desligado, o computador entrou no modo de Hibernação e desligou-se. Se o indicador de corrente estiver desligado mas o indicador de Sleep estiver ligado, o computador entrou no modo Sleep. Em ambos os casos, prima e solte o botão de alimentação para voltar a ligar o computador. Tenha em atenção que o computador poderá entrar no modo de Hibernação se permanecer no modo Sleep por algum tempo.

O que levar para reuniões de curta duração

O computador funciona com uma bateria totalmente carregada durante aproximadamente 2.5 horas sob um leque diversificado de condições. Se a sua reunião for mais breve do que o período indicado anteriormente, provavelmente só será necessário trazer o computador consigo.

O que levar para reuniões de longa duração

Se a sua reunião demorar mais de 2.5 horas ou a bateria não estiver totalmente carregada, poderá munir-se de um adaptador de corrente alterna para ligar ao computador na sala de reuniões.

Se a sala de reuniões não tiver uma tomada eléctrica, reduza o escoamento da bateria, colocando o computador no modo Sleep. Prima <Fn>+<F4> ou feche a cobertura do monitor sempre que não estiver a utilizar o computador. Em ambos os casos, prima e solte o botão de alimentação para voltar a ligar o computador.

Levar o computador para casa

“quando transportar o computador do escritório para casa ou vice versa”

Preparação do computador

Depois de desligar o computador do ambiente de trabalho, siga as etapas a seguir indicadas para preparar o computador para o transporte para casa:

- Verifique se retirou todos os suportes, mídia e discos compactos da(s) unidade(s). A não remoção dos suportes poderá causar danos na cabeça da unidade.
- Coloque o computador numa embalagem protectora, que evite que o computador deslize e acomode-o de forma a protegê-lo no caso de queda.



.....

Cuidado: Evite empacotar objectos junto à cobertura superior do computador. Exercer pressão contra a cobertura superior pode causar danos no ecrã.

O que levar consigo

Se ainda não tiver em casa alguns dos seguintes itens, traga-os consigo:

- Adaptador de corrente alternada e cabo de alimentação
- O manual do utilizador impresso

Considerações especiais

Siga estas indicações para proteger o seu computador quando se deslocar de e para o trabalho:

- Minimize o efeito da oscilação de temperatura, mantendo o computador sempre consigo.
- Se precisar de se ausentar por um período de tempo alargado e não puder transportar o computador, deixe-o na mala do carro para evitar a sua exposição a calor excessivo.
- As alterações de temperatura e de humidade poderão provocar condensação. Deixe que o computador regresse à temperatura ambiente e verifique se existe condensação no monitor antes de ligar o computador. Se a alteração da temperatura for superior a 10°C (18°F), deixe que o computador regresse lentamente à temperatura ambiente. Se possível, deixe o computador durante 30 minutos num ambiente com uma temperatura intermédia entre a temperatura exterior e a interior.

Instalar um escritório em casa

Se em casa trabalha no computador com frequência, talvez valha a pena adquirir um segundo adaptador de corrente alternada para utilizar em casa. Evita assim o transporte de um peso adicional entre a casa e o local de trabalho.

Se em casa utilizar o computador por períodos de tempo significativos, poderá igualmente acrescentar um teclado externo, um monitor ou um rato.

Viajar com o computador

“quando se deslocar para locais mais distantes, por exemplo, do seu escritório para o de um cliente, ou quando viajar localmente”

Preparação do computador

Prepare o computador como faria para o levar para casa. Certifique-se de que a bateria do computador está carregada. A segurança nos aeroportos poderá exigir que ligue o seu computador quando o levar para a zona de embarque.

O que levar consigo

Faça-se acompanhar dos objectos a seguir indicados:

- Adaptador de corrente alternada
- Baterias de reserva, totalmente carregadas
- Ficheiros de controladores de impressora adicionais, caso pretenda utilizar outra impressora

Considerações especiais

Para além das directrizes para o transporte do computador para casa, siga as abaixo indicadas para proteger o seu computador quando estiver em viagem:

- Transporte sempre o computador como bagagem de cabina.
- Se possível, submeta o computador a uma inspecção manual. As máquinas de raios-X para segurança do aeroporto são seguras, mas não passe o computador por um detector de metais.
- Evite a exposição de disquetes a detectores portáteis de metais.

Viajar no estrangeiro com o computador

“ao viajar de país para país”

Preparação do computador

Prepare o computador como normalmente faria para viajar.

O que levar consigo

Faça-se acompanhar dos objectos a seguir indicados:

- Adaptador de CA
- Cabos de alimentação apropriados ao país de destino
- Baterias de reserva, totalmente carregadas
- Ficheiros de controladores de impressora adicionais se pretender utilizar outra impressora
- Prova de compra, no caso de ter de a mostrar a funcionários da alfândega
- Passaporte da garantia International Traveler's Warranty

Considerações especiais

Siga as mesmas considerações especiais utilizadas quando transporta o computador em viagem. Para além das considerações anteriores, as indicadas aqui poderão ser úteis em viagens ao estrangeiro:

- Quando viajar para outro país, verifique se a voltagem local da corrente alternada e as especificações do cabo de alimentação do adaptador de corrente alternada são compatíveis. Caso não sejam compatíveis, adquira um cabo de alimentação compatível com a voltagem local da corrente alternada. Não utilize kits de conversão vendidos para electrodomésticos para alimentar a energia do seu computador.
- Se utilizar o modem, verifique se existe compatibilidade entre o modem e o conector e o sistema de telecomunicações do país de destino.

Segurança do computador

O seu computador é um investimento valioso de que necessita cuidar. Aprenda como proteger e cuidar do seu computador.

Os recursos de segurança incluem travas de hardware e software — uma trava de segurança e palavras-passe.

Utilizar um bloqueio de segurança do computador

Um ranhura para trava localizada na parte traseira do computador permite ligar uma trava de segurança para computadores compatível com Kensington.

Enrole um cabo de bloqueio de segurança do computador em torno de um objecto imóvel, como por exemplo uma mesa ou o puxador de uma gaveta fechada. Introduza o bloqueio na fechadura e rode a chave para proteger o bloqueio. Também estão disponíveis modelos sem.

Utilização de palavras-passe

São utilizados três tipos de palavra-passe para proteger o computador de acesso não autorizado. A definição destas palavras-passe cria vários níveis diferentes de protecção para o seu computador e dados:

- A Palavra-passe de Supervisor impede a entrada não autorizada no Utilitário BIOS. Uma vez configurada, terá de registar esta palavra-passe para obter acesso ao Utilitário BIOS. Consulte **“Utilitário BIOS” na página 42**.
- A Palavra-passe do Utilizador protege o computador contra uma utilização não autorizada. Combine a utilização desta palavra-passe com pontos de verificação da palavra-passe no arranque e reinício a partir da hibernação, para o máximo de segurança.
- A Password on Boot (palavra-passe de arranque) protege o computador de uma utilização não autorizada. Combine a utilização desta palavra-passe com pontos de verificação da palavra-passe no arranque e reinício a partir da hibernação, para o máximo de segurança.



Importante! Não se esqueça da sua palavra-passe! Se se esquecer da palavra-passe, contacte o seu revendedor ou um centro de assistência técnica autorizado.

Introduzir palavras-passe

Ao definir uma palavra passe, uma solicitação de entrada aparece no centro do ecrã.

- Ao definir a palavra-passe de supervisor, aparece uma solicitação de entrada ao premir <F2> para entrar no Utilitário do BIOS na iniciação.
- Escreva a palavra-passe de supervisor e prima <Enter> para aceder ao Utilitário do BIOS. Se você digitar a senha incorretamente, aparecerá uma mensagem de advertência. Tente novamente e prima <Enter>.
- Quando a palavra-passe do utilizador é definida e a palavra-passe na iniciação está activa, aparecerá uma solicitação de entrada na iniciação.
- Escreva a palavra-passe do utilizador e prima <Enter> para utilizar o computador. Se você digitar a senha incorretamente, aparecerá uma mensagem de advertência. Tente novamente e prima <Enter>.



.....

Importante! Você tem três oportunidades para introduzir uma palavra-passe. Se introduzir a palavra-passe incorrectamente depois de três tentativas, o sistema pára de funcionar. Prima e mantenha o botão de alimentação durante quatro segundos para desactivar o computador. Neste caso, ligue novamente o computador e tente outra vez.

Difinir palavras-passe

Pode definir palavras-passe através do Utilitário BIOS.

Expandir através de opções

O seu Notebook PC oferece-lhe uma completa experiência móvel de computação.

Opções de conectividade

As portas permitem ligar dispositivos periféricos ao computador tal como faria com um PC desktop. Para obter instruções acerca de como ligar diferentes dispositivos externos ao computador, consulte o manual on-line.

Modem de fax/dados

O seu computador possui um modem de fax/dados AC'97 Link V.92 de 56 Kbps incorporado.



.....

Atenção! Esta porta do modem não é compatível com linhas de telefone digitais. Ligar o modem a uma linha de telefone digital pode danificar o modem.

Para utilizar a porta de fax/modem, ligue um cabo de telefone da porta de modem a uma tomada de telefone.

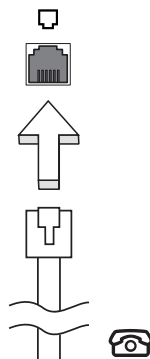

.....

Atenção! Certifique-se de que o cabo usado é apropriado para o país em que está a trabalhar.

Função de rede incorporada

A função de rede incorporada permite-lhe ligar o seu computador a uma rede de base Ethernet.

Para usar o recurso de rede, ligue o cabo de Ethernet no conector de rede no lado esquerdo do computador e, a seguir, na tomada de rede ou no hub da rede local.

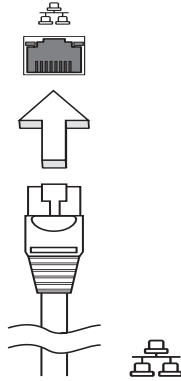

Fast infrared (Infravermelho rápido)

A porta FIR (Fast Infrared) do computador, permite-lhe transferir dados sem fios para outros computadores e periféricos que utilizem esta tecnologia, como é o caso das agendas electrónicas, dos telemóveis e das impressoras por infravermelhos. A porta de infravermelhos pode transferir dados a velocidades que podem atingir os quatro megabits por segundo (Mbps) à distância máxima de um metro.

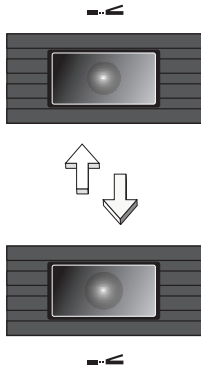

Universal Serial Bus

A porta Universal Serial Bus (USB) 2.0 é um bus série de alta velocidade que permite ligar e criar uma cadeia em margarida com periféricos USB sem ter de recorrer a recursos preciosos do sistema. O computador possui três portas disponíveis.

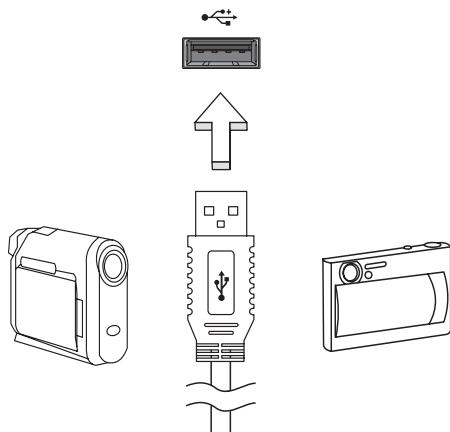

Porta IEEE 1394

A porta IEEE 1394 do computador, permite-lhe ligar a dispositivos compatíveis com a norma IEEE 1394, tal como, por exemplo, câmaras de vídeo ou câmaras digitais.

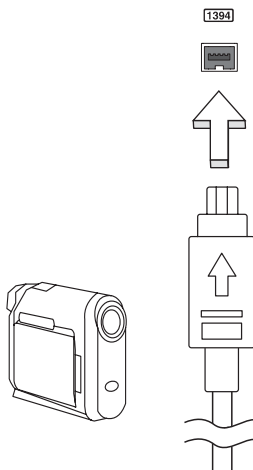

Ranhura para placa PC Card

Existe uma ranhura para placa PC CardBus do tipo II, no lado direito do computador. As ranhuras aceitam placas do tamanho dum cartão de crédito que melhoram a capacidade de utilização e expansão do computador. Estas placas devem conter um logótipo de PC Card.

As placas PC Card (anteriormente denominadas por PCMCIA) são placas suplementares para computadores portáteis, que oferecem as possibilidades de expansão suportadas pelos computadores de secretária. O CardBus representa um avanço relativamente à tecnologia da placa PC Card de 16 bits, uma vez que a largura da banda é aumentada para 32 bits.



.....

Nota: Consulte o manual da placa para obter pormenores acerca da respectiva instalação, utilização e funções.

Introdução de uma placa PC Card

Insira o cartão no slot e faça as devidas conexões (por exemplo, cabo de rede), se necessário. Consulte o manual da placa para obter pormenores.

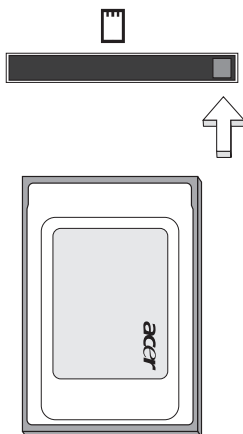

Ejecção de uma placa PC Card

Antes de ejectar uma placa PC Card:

- 1 Saia da aplicação que utiliza a placa.
- 2 Faça clique sobre o ícone da placa PC Card na barra de tarefas e interrompa o funcionamento da placa.
- 3 Prima uma vez o botão de ejeção do slot para que ele sobressaia; em seguida, prima novamente para ejectar a placa.

Instalação de memória

Para instalar memória, siga as etapas aqui indicadas:

- 1 Desligue o computador, desligue o adaptador de corrente alternada da corrente (se estiver ligado) e remova a bateria. Em seguida vire o computador para poder ter acesso à respectiva base.
- 2 Remova o parafuso da cobertura da memória; em seguida, levante e remova a cobertura.
- 3 Introduza o módulo de memória na diagonal na ranhura **(a)**, exercendo uma ligeira pressão até ouvir um pequeno estalido **(b)**.

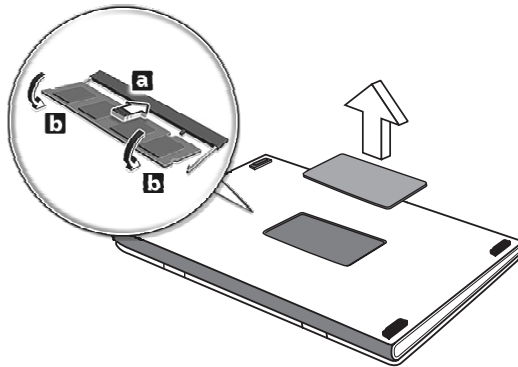

- 4 Substitua a cobertura da memória e fixe-a com o parafuso.
- 5 Volte a instalar a bateria e a ligar o adaptador de corrente alternada.
- 6 Ligue o computador.

O computador detecta e configura de novo automaticamente a dimensão total da memória. Consulte um técnico qualificado ou entre em contacto com seu distribuidor Acer local.

Utilitário BIOS

O Utilitário de BIOS é um programa de configuração de hardware integrado no Sistema Básico de Input/Output (Basic Input/Output System; BIOS) do computador.

O computador já está devidamente configurado e otimizado e por isso não é necessário executar este utilitário. Contudo, se surgirem problemas de configuração, possivelmente terá de executar o programa.

Para activar o Utilitário BIOS, prima <F2> durante o auto teste de arranque (Power-On Self Test; POST) enquanto o logo Aspire está a ser apresentado.

Sequência de iniciação

Para definir a sequência de iniciação no utilitário do BIOS, active-o e depois seleccione "**Boot**" a partir das categorias listadas na parte superior do ecrã.

Activar Recuperação disco a disco

Para activar a Recuperação disco a disco (recuperação do disco rígido), active o utilitário do BIOS, depois seleccione "**Main**" a partir das categorias listadas na parte superior do ecrã. Localize "**D2D Recovery**" na parte inferior do ecrã e use as teclas <F5>/<F6> para definir este valor em "**Enabled**".

Palavra-passe

Para definir uma palavra-passe na iniciação, active o utilitário do BIOS, depois seleccione "**Security**" a partir das categorias relacionadas na parte superior do ecrã. Localize "**Password on boot:**" e use as teclas <F5>/<F6> para "**Enabled**" essa característica.

Utilização do software

Reprodução de filmes em DVD

Quando o módulo da unidade de DVD está instalado no compartimento da unidade óptica, pode ver filmes DVD no seu computador.

- 1 Ejecte o tabuleiro da unidade de DVD e introduza um disco de filme em DVD; em seguida, feche o tabuleiro do DVD.



Importante! Quando o leitor de DVD é iniciado pela primeira vez, o programa solicita a introdução do código da região. Os discos DVD estão divididos em 6 regiões. Uma vez que a unidade DVD está definida com um código de região, reproduzirá discos em DVD apenas dessa região. Pode configurar o código da região no máximo cinco vezes (incluindo a primeira vez). Depois disso, o último código de região ficará permanente. Recuperar o disco rígido não repõe o número de vezes que o código da região foi instalado. Consulte a tabela a seguir apresentada nesta secção para obter informações acerca do código de região para filmes em DVD.

- 2 Após alguns segundos, o filme em DVD inicia-se automaticamente.

| Código da Região | País ou Região |
|------------------|---|
| 1 | E.U.A., Canadá |
| 2 | Europa, Médio Oriente, África do Sul, Japão |
| 3 | Sudeste Asiático, Taiwan, Coreia do Sul |
| 4 | América Latina, Austrália, Nova Zelândia |
| 5 | Países da antiga U.R.S.S., alguns países africanos, Índia |
| 6 | República Popular da China |



Nota: Para alterar o código da região, introduza um filme em DVD de uma região diferente na unidade de DVD. Consulte a ajuda on-line para obter mais informações.

Gestão de energia

Este computador tem uma unidade para gestão de energia incorporada que monitoriza a actividade do sistema. A actividade do sistema envolve qualquer um dos seguintes dispositivos: teclado, rato, unidade de disco rígido, periféricos ligados às portas série e paralela e memória de vídeo. Caso não seja detectada qualquer actividade durante um determinado período de tempo (chamado de período de inactividade), o computador pára alguns ou todos estes dispositivos, para poupar energia.

Este computador utiliza um esquema de gestão de energia que suporta o Advanced Configuration and Power Interface (ACPI), o que permite a conservação máxima de energia e ao mesmo tempo um desempenho optimizado. O Windows gere todas as tarefas de economia de energia do computador.

Windows Arcade

O Aspire Arcade é um reprodutor integrado para músicas, fotos, filmes DVD e vídeo. Para assistir ou escutar, faça clique num botão de conteúdo (por exemplo, **Música**, **Vídeo** etc...) na página inicial do Arcade.



Cinema - assista a DVDs ou VCDs

Álbum - veja fotos armazenadas no disco rígido ou em qualquer suporte amovível

Música - escute ficheiros de música numa variedade de formatos

Vídeo - assista e edite clips de vídeo

Gravador - crie CDs ou DVDs para partilhar ou arquivar

Definições - ajuste o Aspire Arcade de acordo com as suas preferências



.....

Nota: Ao assistir a vídeos, DVDs ou apresentações de diapositivos, os recursos de protecção de ecrã e economia de energia não estarão disponíveis. Estas funções são activadas ao escutar música.

Teclas de atalho

Ao usar o ambiente Windows, as combinações de teclas relacionadas abaixo estão disponíveis para controlar e fazer um ajuste fino das funções e das configurações do Aspire Arcade.

| Tecla de atalho | Função |
|-----------------|---|
| Fn+F1 | Menu de ajuda on-line |
| Fn+F3 | Informações acerca da bateria |
| Fn+F5 | Alternância do ecrã |
| Fn+F6 | Ecrã em branco |
| Fn+F8 | Alternância dos altifalantes |
| Fn+↑ | Aumentar o volume - Aumenta o volume do altifalante |
| Fn+↓ | Diminuir o volume - Diminui o volume do altifalante |
| Fn+→ | Aumentar o brilho - Aumenta o brilho do ecrã |
| Fn+← | Diminuir o brilho - Diminui o brilho do ecrã |
| Fn+Home | Reproduzir; prima para começar a reproduzir a faixa de áudio ou o ficheiro de vídeo. Prima de novo para pausar. |
| Fn+Pg Up | Parar; prima para parar a reprodução da faixa de áudio ou do ficheiro de vídeo. |
| Fn+Pg Dn | Retroceder; prima para retornar à faixa ou ficheiro de vídeo anterior e iniciar a reprodução. |
| Fn+End | Avançar; prima para ir à faixa ou ficheiro de vídeo seguinte. |

Localização e reprodução do conteúdo

Faça clique num botão na página inicial do Arcade para abrir a página inicial correspondente. A página de conteúdo tem botões à esquerda e uma área de procura à direita. Se um botão mostrar uma das várias opções, como ordem de classificação, a configuração actual é indicada por um círculo colorido brilhante à esquerda.

Para seleccionar o conteúdo, faça clique num item na área de conteúdo. Quando houver mais de uma unidade de CD ou DVD, todas serão mostradas. As imagens e os vídeos são mostrados como ficheiros (com miniaturas) e organizados em pastas.

Para examinar uma pasta, faça clique para abri-la. Para ir a uma pasta acima da actual, faça clique no botão **Um nível acima**. Se houver mais conteúdo do que cabe numa página, utilize os botões na parte inferior direita para navegar pelas páginas.

Configurações

No Aspire Arcade, há configurações que permitem ajustar o desempenho à máquina e às suas preferências pessoais. A página Configurações é acedida pelo botão **Configurações** na página inicial.

Utilize a configuração **Screen ratio** para escolher o tipo de ecrã, padrão (4:3) ou amplo (16:9).



Nota: Se os altifalantes não conseguem reproduzir os sinais de baixa frequência, recomenda-se não seleccionar esta opção para evitar danificá-los.

Saída de áudio deve ser configurada como **Estéreo** se estiver a escutar com altifalantes ou **Som surround virtual** se estiver a utilizar auscultadores. Ou "S/PDif" se está a utilizar saída digital.

Faça clique no botão **Acerca do Aspire Arcade** para abrir uma página com as informações acerca da versão e de copyright.

Faça clique no botão **Restaurar predefinições** para retornar às configurações predefinidas do Aspire Arcade.

Controlos do Arcade

Ao assistir a clips de vídeo, filmes ou apresentações de diapositivos como conteúdo visual de ecrã inteiro, aparecem dois painéis ao mover o rato. Eles desaparecem automaticamente depois de alguns segundos. O painel **Controlos de navegação** aparece na parte superior e o painel **Controlos do reprodutor** aparece na parte inferior do ecrã.

Controlos de navegação

Para retornar à página inicial do Arcade, clique no botão **Início** (com a forma dum casa) no canto superior esquerdo da janela. Para subir um nível ao localizar o conteúdo, faça clique em **Um nível acima**. Para retornar ao ecrã anterior, faça clique em **(Esc)**. Os botões na parte superior direita (Minimizar, Maximizar e Fechar) têm as funções normais encontradas num PC.

Para sair do Aspire Arcade, faça clique no botão **Fechar** no canto superior direito da janela. Também pode fazer clique no botão **Ao PC**.

Controlos do reprodutor

Na parte inferior da janela são exibidos os controlos do reprodutor, utilizados para vídeos, apresentações de diapositivos, filmes e músicas. O grupo à esquerda oferece os controlos de reprodução padrão (reproduzir, pausar, parar etc...). O grupo à direita controla o volume (sem som e aumentar/diminuir o volume).



Nota: Durante a reprodução de DVDs, haverá controlos adicionais à direita dos controlos de volume. A secção Cinema deste manual os descreve com pormenores.

Cinema

Se o seu computador possui uma unidade de DVD, é possível reproduzir filme de DVD e CD de Vídeo (VCDs) com o recurso Cinema do Aspire Arcade. Este reprodutor tem recursos e controlos dum aparelho de DVD doméstico normal.

A introdução dum disco na unidade de DVD inicia automaticamente a reprodução do filme. Para controlar o filme, aparece o painel de controlo do reprodutor na parte inferior da janela ao mover o rato.

Se mais de uma unidade óptica contiver um disco reproduzível, faça clique no botão **Cinema** na página inicial para abrir a página de conteúdo Cinema e, em seguida, seleccione o disco que deseja assistir a partir da lista direita.

Ao assistir a DVDs, os seguintes controlos adicionais aparecem no painel:

- Menu principal
- Subtítulo
- Idioma
- Ângulo

O disco em reprodução será mostrado na área acima da lista de unidades. Esta página também aparecer ao premir o botão **Parar** durante um filme. Os botões no lado esquerdo permitem retomar o filme do ponto onde foi parado, reiniciar do começo, saltar ao menu de DVD, ejectar o disco e ir à página Configurações de DVD.

Configurações

Há dois tipos de configurações de DVD: **Vídeo** e **Idioma**. Faça clique no botão apropriado para abrir a respectiva página de configurações.

Vídeo

As configurações de Vídeo controlam a saída de vídeo de DVDs/VCDs.

Utilize aceleração de hardware aproveita a capacidade de processamento especial de algumas placas gráficas para reduzir a carga sobre a CPU ao reproduzir DVDs e alguns ficheiros de vídeo. Se houver problemas de qualidade de vídeo, tente **Desligado** esta função.

Selecione um tipo de saída:

- **Padrão 4:3** ou **Ecrã amplo 16:9**, de acordo com as suas preferências de exibição.
- A opção **Letterbox** exhibe todo o conteúdo do filme de ecrã amplo com a proporção original e acrescenta barras pretas às partes inferior e superior do ecrã.
- O recurso **Pan & Scan** serve para títulos de DVD com uma proporção de ecrã amplo.
- **Imagem de cinema** é uma tecnologia de alongamento de vídeo não linear que produz uma distorção mínima no centro da imagem.
- A opção **Alongar** expande a exibição de vídeo até o tamanho do ecrã.

A opção **Perfil de cor** permite seleccionar, a partir duma lista, as configurações para mudança geral do conteúdo de vídeo durante a reprodução. **Original** utiliza o esquema de cores do disco ao qual está a assistir, enquanto que **Vívido**, **Claro** e **Teatro** optimizam as cores da exibição de vídeo.

Imagem clara é uma tecnologia de optimização de vídeo que detecta o conteúdo do vídeo e ajustar dinamicamente os níveis de brilho/contraste/saturação para que você não precise alterar as configurações de cor se o filme ao qual estiver a assistir forem excessivamente escuros ou claros.

Faça clique em **Restaurar predefinições** para retornar às configurações predefinidas.

Idioma

As configurações de Idioma controlam a o idioma da saída do áudio e da legenda do DVD/VCD.

Subtítulo selecciona o idioma de legenda predefinido dos DVDs, quando disponível. A configuração de fábrica é **Desligado**.

Legenda fechada activa as legendas fechadas nos DVDs. Esta função exhibe legendas codificadas no sinal de vídeo que descrevem acções e diálogos no ecrã para deficientes auditivos. A configuração de fábrica é **Desligado**.

Áudio selecciona o idioma predefinido para títulos de DVD.

Álbum

O Aspire Arcade permite ver fotos digitais individualmente ou como uma apresentação de diapositivos, a partir de qualquer unidade do computador. Faça clique no botão **Álbum** na página inicial do Arcade para mostrar a página principal do álbum.



A área de conteúdo à direita mostra tanto as imagens individuais como as pastas. Faça clique numa pasta para abri-la.



Para ver uma apresentação de diapositivos, abra a pasta que contém as imagens que deseja ver e, em seguida, faça clique no **Reprod apres diap.** A apresentação de diapositivos é reproduzida em ecrã inteiro. Utilize o painel para controlar a apresentação de diapositivos.

Para rodar uma imagem em ecrã inteiro, faça clique nos **Rodar à direita** ou **Rodar a esquerda**.

Também é possível ver uma única imagem fazendo clique na mesma. Isso abre a imagem em ecrã inteiro.

Configurações da apresentação de diapositivos

Para mudar as configurações da apresentação de diapositivos, faça clique no botão **Definições** na página Álbum.

A configuração de **Duração do diapositivo** determina por quanto tempo o diapositivo será mostrador antes de avançar automaticamente para a imagem seguinte na apresentação de diapositivos.

A configuração de **Efeitos de transição** define o estilo da transição utilizada entre as imagens.

Para adicionar uma música de fundo a uma apresentação de diapositivos, defina a opção **Repr. mús. dur. apres. slides** como **Sim** para seleccionar a página de música que pede que você escolha sua biblioteca de músicas pessoal.

Faça clique no botão **Restaurar predefinições** para retornar às configurações predefinidas.

Vídeo

Para abrir a função Vídeo, faça clique em **Vídeo** na página inicial do Arcade, para abrir a página inicial de Vídeo.



Nota: O recurso de vídeo foi concebido para reprodução de ficheiros de vídeo nos formatos MPEG1, MPEG2 (se houver uma unidade de DVD instalada), AVI, WMV e ASF. Utilize a função Cinema se desejar assistir a um DVD ou VCD.

Duas opções são mostradas na página Vídeo, **Reprodução de vídeo** ou **Edição de vídeo**.

Reprodução dum ficheiro de vídeo

Faça clique no botão **Reprodução de vídeo** para assistir a ficheiros de vídeo. A página Vídeo mostra os ficheiros de vídeo na área de conteúdo, no lado direito. Estão organizados por pastas, enquanto que uma miniatura mostra o primeiro fotograma do vídeo.

Clique num ficheiro de vídeo para reproduzi-lo em ecrã inteiro. Aparecerá o painel de controlo na parte inferior do ecrã ao mover o rato. Para retornar à página Vídeo, faça clique em **Parar**.

Edição dum ficheiro de vídeo

Faça clique no botão **Edição de vídeo** para abrir o programa PowerDirector.

O PowerDirector é um programa de edição de vídeo digital que o ajuda a criar filmes com aparência profissional, como música, efeitos especiais e de transição. O PowerDirector oferece aos utilizadores domésticos uma ferramenta simples para ajudá-los a fazer algo um pouco mais criativo com seus vídeos domésticos. Não é preciso ser um profissional de vídeo para utilizar o PowerDirector.

O processo de produção de filmes digitais envolve a combinação de arte e tecnologia, começando com a metragem bruta de vídeo e terminando com a produção do filme.

Antes de editar o filme com o PowerDirector, crie (ou colecte) as suas partes componentes - clips de vídeo, fotos e música.

Quanto tiver a metragem bruta em mãos, poderá utilizar o PowerDirector para efectuar as seguintes tarefas:

- adquirir conteúdo de vídeo e áudio
- recortar conteúdo de vídeo e de áudio com a duração desejada
- adicionar um efeito especial ao clip de vídeo
- ajustar a nitidez, o contraste e a cor dum clip de vídeo
- adicionar efeitos de transição entre clips de vídeo
- pré-visualizar a produção
- gravar a produção num VCD ou DVD

Para obter ajuda acerca de edição de vídeo, consulte o sistema de ajuda on-line do PowerDirector.

Música

Para aceder à sua colecção de músicas, faça clique no botão **Música** na página inicial do Arcade para abrir a página inicial de Música.

Seleccione a pasta que contém a música que deseja escutar. Faça clique em **Reproduzir** para escutar o CD inteiro desde o começo, ou seleccione a música que deseja ouvir a partir da lista na área de conteúdo.

As músicas na pasta são mostradas na área de conteúdo, enquanto que o lado esquerdo apresenta os controlos **Reproduzir**, **Aleatório** e **Repetir tudo**. A opção Visualizar permite assistir às visualizações geradas por computador ao escutar música. Ao reproduzir as músicas, o painel de controlo na parte inferior da página facilita o ajustar do volume ou o controlo de reprodução.

Para extrair música dum CD, faça clique em **Extrair CD**. Na página que surgir, seleccione a música que deseja extrair (ou faça clique em **Selecionar/desseleccionar tudo**) e, em seguida, faça clique em **Extrair agora**.

Gravador

O NTI CD/DVD-Maker simplifica o estilo de vida digital de hoje em dia oferecendo uma solução fácil e completa para gravação de dados, áudio, fotos ou vídeo. Agora é possível gravar e partilhar qualquer coisa em CD/DVD - sua música da maneira que você gosta, suas fotos, seus vídeos. Copie, inclusive, dados importantes de maneira mais rápida e fácil que nunca.

Copiar - faça cópias de segurança da sua colecção de CD/DVD

Faça cópias de segurança de CDs (não protegidos contra cópia) com alguns poucos cliques do rato. Copie também DVDs não protegidos contra cópia.

Áudio - crie CDs com as suas músicas predilectas

Crie músicas de melhor qualidade num piscar de olhos. Grave suas músicas favoritas em CD para poder escutá-las em qualquer reprodutor de CD. Converta as músicas da sua colecção em MP3 e outros formatos de áudio populares. Crie inclusive CDs de MP3 com mais de cem músicas e escute-as no PC ou num reprodutor de CD de MP3.

Dados - armazene ficheiros de maneira simples e fácil

Copie os ficheiros do disco rígido do seu computador para uma fácil recuperação caso haja problemas. O arquivamento dos dados num CD/DVD dispensa a utilização de discos rígidos adicionais.

Vídeo - o seu mundo em imagens

Transforme fotos digitais num VCD de apresentação de diapositivos com música de fundo que pode ser reproduzido na maioria dos aparelhos de DVD. Dê vida nova aos seus cliques de vídeo e partilhe qualquer ocasião com os seus amigos e familiares, para reprodução na maioria dos aparelhos de DVD. Pode inclusive adicionar menus personalizados a VCDs e SVCDs

Para obter detalhes específicos sobre cada opção, consulte o Guia do Utilizador ou faça clique no Tópico de ajuda do menu **Ajuda** do NTI CD/DVD-Maker.

Compatibilidade de tipos de ficheiros

| Modo | Suporte | Sem Suporte |
|--------|---|---|
| Cinema | DVD/SVCD VCD/MiniDVD | DT5 Liner PCM TruSurroundXT SRS Áudio DVD |
| Vídeo | ASF/WMV/AVI MPEG1/2 DivX (requer codec) | Navegador DVD SVCD M2V, MOV, Flash |
| Álbum | BMP, JPG, PNG | GIF, TIF, PSD, ICO |
| Música | MP3, WMA, WAV CDA (CD de áudio) | Áudio DVD, SACD |



Nota: A detecção automática de média só funcionará no menu principal.

Acer eRecovery

O Acer eRecovery é uma ferramenta para fazer backup e restaurar o sistema. O usuário pode criar e salvar um backup da configuração atual do sistema no disco rígido, em CD ou DVD.

O Acer eRecovery consiste das seguintes funções:

- 1 Criar backup
- 2 Restaurar o backup
- 3 Criar um CD com a imagem padrão de fábrica
- 4 Reinstalar os softwares incluídos no pacote sem o CD
- 5 Alterar a senha do Acer eRecovery

Este capítulo o orientará em todos os processos.



.....

Observação: Este recurso somente está disponível em alguns módulos.



.....

Observação: Para sistemas sem gravador de disco óptico interno, conecte um gravador de disco óptico compatível com USB ou IEEE1394 antes de entrar no Acer eRecovery para realizar tarefas relacionadas ao disco óptico.

Criar backup

O usuário pode criar e salvar imagens de backup no disco rígido, no CD ou DVD.

- 1 Inicialize o Windows XP.
- 2 Pressione <Alt>+<F10> para abrir o utilitário Acer eRecovery.
- 3 Digite a senha para prosseguir. A senha padrão é composta de seis 0s.
- 4 Na janela do Acer eRecovery selecione "**Recovery settings**" e clique em "**Next**".
- 5 Na janela Recovery settings, selecione "**Backup snapshot image**" e clique em "**Next**".
- 6 Selecione o método de backup.
 - a "**Backup to HDD**" para armazenar a imagem de backup do disco na unidade D.

- b “**Backup to optical device**” para armazenar a imagem de backup do disco no CD ou DVD.
- 7 Após selecionar o método de backup, clique em “**Next**”.
- Siga as instruções na tela para finalizar o processo.

Restaurar o backup

O usuário pode restaurar o backup criado anteriormente (como indicado na seção **Criar backup**) do disco rígido, CD ou DVD.

- 1 Inicialize o Windows XP.
- 2 Pressione <Alt>+<F10> para abrir o utilitário Acer eRecovery.
- 3 Digite a senha para prosseguir. A senha padrão é composta de seis 0s.
- 4 Na janela do Acer eRecovery selecione “Recovery actions” e clique em “Next”.
- 5 Há quatro ações de restauração disponíveis. Selecione a ação de restauração desejada e siga as instruções na tela para concluir o processo de restauração.



.....

Observação: O item “Restore C:” é habilitado somente se houver o backup de um usuário armazenado no disco rígido (D:\). Consulte a seção **Criar backup**.

Criar um CD com a imagem padrão de fábrica

Quando não houver o CD do Sistema e o CD de Recuperação disponíveis, você pode criá-los usando este recurso.

- 1 Inicialize o Windows XP.
- 2 Pressione <Alt>+<F10> para abrir o utilitário Acer eRecovery.
- 3 Digite a senha para prosseguir. A senha padrão é composta de seis 0s.
- 4 Na janela do Acer eRecovery selecione “**Recovery settings**” e clique em “**Next**”.
- 5 Na janela Recovery settings, selecione “**Burn image to disk**” e clique em “**Next**”.
- 6 Em Burn image to disc, selecione “**01. Factory default image**” e clique em “**Next**”.
- 7 Siga as instruções na tela para finalizar o processo.

Reinstalar os softwares incluídos no pacote sem o CD

O Acer eRecovery armazena os softwares pré-carregados internamente para facilitar a reinstalação de aplicativos e drivers.

- 1 Inicialize o Windows XP.
- 2 Pressione <Alt>+<F10> para abrir o utilitário Acer eRecovery.
- 3 Digite a senha para prosseguir. A senha padrão é composta de seis 0s.
- 4 Na janela do Acer eRecovery selecione **"Recovery actions"** e clique em **"Next"**.
- 5 Na janela Recovery settings, selecione **"Reinstall applications/drivers"** e clique em **"Next"**.
- 6 Selecione o driver/aplicativo e siga as instruções na tela para reinstalá-lo.

Na primeira inicialização o Acer eRecovery prepara todos os softwares necessários e pode precisar de alguns segundos para exibir a janela de conteúdo dos softwares.

Alterar a senha

O Acer eRecovery é protegido por uma senha que pode ser alterada pelo usuário. A senha é usada pelo Acer eRecovery e pelo Acer disc-to-disc Recovery. Siga as etapas abaixo para alterar a senha no Acer eRecovery.

- 1 Inicialize o Windows XP.
- 2 Pressione <Alt>+<F10> para abrir o utilitário Acer eRecovery.
- 3 Digite a senha para prosseguir. A senha padrão é composta de seis 0s.
- 4 Na janela do Acer eRecovery selecione **"Recovery settings"** e clique em **"Next"**.
- 5 Na janela Recovery settings selecione **"Password: Change Acer eRecovery password"** e clique em **"Next"**.
- 6 Siga as instruções na tela para finalizar o processo.



Observação: Se o sistema sofrer uma falha e não inicializar o Windows, o usuário pode executar o Acer Disc-to-Disc para restaurar a imagem padrão de fábrica em modo DOS.

Acer Recuperação de Disc-to-Disc



.....

Nota: Esta funcionalidade só está disponível em determinados modelos.

Instalação do sistema operativo multilíngue

Siga as instruções para seleccionar o sistema operativo e o idioma que usará ao ligar o sistema pela primeira vez.

- 1 Ligue o sistema.
- 2 O menu de selecção do sistema operativo multilíngue Acer aparecerá automaticamente.
- 3 Use as teclas de seta para deslocar-se à versão do idioma que deseja. Prima a tecla Enter para confirmar sua selecção.
- 4 O sistema operativo e o idioma escolhidos serão a única opção para operações de recuperação futuras.
- 5 O sistema instalará o sistema operativo e o idioma que escolheu.

Restaurar sem CD de Recuperação

Este processo de recuperação ajudá-lo-á a recuperar a unidade C: com o conteúdo do software original instalado quando adquiriu seu computador portátil. Siga os passos abaixo para reconfigurar sua unidade C: (Sua unidade C: será reformatada e todos os dados serão eliminados). É importante fazer cópia de segurança de todos os arquivos de dados antes de utilizar este opção.

Antes de executar uma operação de restauração, verifique as definições do BIOS.

- a Verifique se a função "**Acer disc-to-disc recovery**" está activada ou não.
- b Certifique-se de que a definição [**D2D Recovery**] em [**Main**] está [**Enabled**].
- c Saia da Utilitário BIOS e guarde as alterações. O sistema será reiniciado.



.....

Nota: Para activar a Utilitário BIOS, prima <F2> durante o POST.

- 1 Reinicie o sistema.
- 2 Enquanto for exibido o logotipo da Acer, prima <Alt>+<F10> ao mesmo tempo para introduzir o processo de recuperação.
- 3 A mensagem "The system has password protection. Please enter 000000:" aparece.
- 4 Introduza seis 0 (000000) e continue.
- 5 Aparece a página principal do Acer Recovery.
- 6 Use as teclas de seta para deslocar-se através dos itens (versões dos sistemas operativos) e prima <Enter> para seleccionar.



Importante: Esta funcionalidade ocupa 2-3 GB numa partição oculta do seu disco rígido.

Resolução de problemas do computador

Este capítulo oferece instruções sobre como proceder perante a existência de problemas frequentes do sistema. Se surgir um problema, leia o tópico antes de chamar um técnico. Para solucionar problemas mais graves é necessário abrir o computador. Não tente abrir o computador sem a ajuda de um técnico. Contacte o revendedor ou um centro de assistência autorizado para procederem à reparação.

Ligação chave: <http://global.acer.com/>

Perguntas frequentes

A lista seguinte é relativa a situações que podem ocorrer durante a utilização do computador. São fornecidas para cada uma respostas e soluções fáceis.

Liguei o botão de alimentação e abri o monitor, mas o computador não inicia nem arranca.

Observe o indicador de corrente:

- Se não estiver aceso, o computador está sem corrente. Verifique o seguinte:
 - Se o computador estiver a funcionar a bateria, poderá haver descarga, o que implica que haja uma falha de energia no computador. Ligue um adaptador de corrente alternada para recarregar a bateria.
 - Certifique-se de que o adaptador de corrente alternada está devidamente ligado ao computador e à corrente eléctrica.
- Se estiver aceso, verifique o seguinte:
 - Há algum disquete que não seja de iniciação (não do sistema) na unidade USB externa? Remova-a ou substitua-a por uma disquete do sistema e prima <Ctrl>+<Alt>+ para reiniciar o sistema.

Não aparece nada no ecrã.

O sistema de gestão de energia do computador apaga automaticamente o ecrã para poupar energia. Prima uma tecla qualquer para ligar novamente o ecrã.

Se ao premir uma tecla o ecrã não voltar ao normal, poderão existir duas causas:

- O nível de luminosidade pode ser demasiado baixo. Prima <Fn>+<↔> para aumentar o nível de brilho.
- O dispositivo de visualização poderá estar ajustado para um monitor externo. Prima a tecla de atalho de comutação de visualização <Fn>+<F5> para alternar a visualização para o computador.
- Se o indicador de Sleep estiver aceso, o computador está no modo Sleep. Prima e solte o botão de alimentação para retomar.

A imagem não aparece na totalidade do ecrã.

O monitor do computador tem uma resolução de origem de 1024 x 768 (XGA) para 14,1/15,0 polegadas. Se a resolução for inferior, o ecrã amplia-se e ocupa todo o dispositivo de visualização. Clique com o botão direito do rato no ambiente de trabalho do Windows e seleccione **Propriedades do Monitor** para abrir a caixa de diálogo **Propriedades do Monitor**. Em seguida, clique no separador **Definições** para verificar se a resolução está correctamente definida. As resoluções inferiores à especificada não aparecem no computador ou num monitor externo na totalidade do ecrã.

O dispositivo áudio do computador não funciona.

Verifique o seguinte:

- O volume pode estar desligado. Observe o ícone do controlo de volume (altifalante) na barra de tarefas do Windows. Se estiver cruzado, clique no ícone e anule a selecção da opção **Mute** (sem som).
- O nível de volume pode estar demasiado baixo. Observe o ícone do controlo de volume na barra de tarefas do Windows. Pode igualmente utilizar os botões de controlo do volume para regular o volume. Consulte **“Teclas de atalho” na página 17** para obter mais informações.
- Se estiverem ligados auscultadores ou altifalantes externos à tomada de saída no painel traseiro do computador, os altifalantes internos são automaticamente desligados.

Pretendo ejectar o tabuleiro de CD ou DVD sem ligar a corrente. Não é possível ejectar o tabuleiro da unidade de CD ou DVD.

Existe um botão de ejeção mecânica na a unidade óptica. Basta introduzir a ponta de uma esferográfica ou um clip e empurrar para ejectar o tabuleiro.

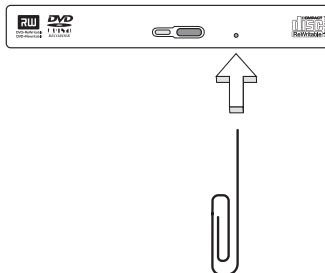

O teclado não responde.

Tente ligar um teclado externo a uma porta USB 2.0 na parte traseira ou lateral do computador. Se funcionar, contacte o seu revendedor ou um centro de assistência técnica autorizado, uma vez que o cabo do teclado interno poderá estar solto.

A porta de infravermelhos não funciona.

Verifique o seguinte:

- Certifique-se de que as portas de infravermelhos dos dois dispositivos, estão voltadas uma para a outra (+/- 15 graus) e a uma distancia maxima de 1 metro.
- Certifique-se de que o espaço entre as duas portas de infravermelhos esta desimpedido. As portas no devem estar bloqueadas.
- Certifique-se de que tem o software adequado em ambos os dispositivos (para transferencia de ficheiros) ou de que tem os controladores correctos (para impressao atraves da impressora de infravermelhos).
- Durante a operacao POST, prima a tecla <F2> para aceder ao utilitario BIOS e verificar se a porta de infravermelhos esta activada.
- Certifique-se de que ambos os dispositivos sao compativeis com a norma IrDA.

A impressora não funciona.

Verifique o seguinte:

- Certifique-se de que a impressora está conectada a uma tomada eléctrica e que está ligada (On).
- Certifique-se de que o cabo da impressora esteja firmemente ligado na porta paralela do computador e no conector correspondente da impressora.
- Durante o POST, prima <F2> para aceder ao Utilitário BIOS e verificar se a porta de infravermelhos está activada.

Pretendo configurar o local para utilizar o modem interno.

Para utilizar o software de comunicações correctamente (por exemplo, HyperTerminal), é necessário configurar o local:

- 1 Faça clique sobre **Start (iniciar), Settings (Configurações), Control Panel (painel de controlo)**.
- 2 Clique duas vezes em **Modem(modem)**.
- 3 Clique no separador **Dialing Properties (propriedades de ligação)** e inicie a configuração do local.

Consulte o manual do Windows.



.....

Nota: Ao iniciar o notebook pela primeira vez, note que pode ignorar a configuração de ligação à Internet, pois não é necessário afectar a instalação de todo o sistema operativo. Após a configuração do sistema operativo, pode efectuar a configuração de conexão à Internet.

Dicas para a resolução de problemas

Este computador notebook incorpora um design avançado, que apresenta no ecrã relatórios relativos a mensagens de erro, de forma a ajudá-lo a resolver os problemas.

Se o sistema reportar uma mensagem de erro ou se verificar a ocorrência de um sintoma de erro, veja **“Mensagens de erro” na página 67**. Se não conseguir resolver o problema, contacte o fornecedor. Ver **“Pedir assistência” na página 68**.

Mensagens de erro

Se receber uma mensagem de erro, tome nota da mensagem e adopte a medida correctiva adequada. A tabela seguinte, lista as mensagens de erro por ordem alfabética, juntamente com a acção recomendada.

| Mensagens de erro | Acção correctiva |
|---|--|
| CMOS Battery Bad (Bateria CMOS em mau estado) | Contacte o fornecedor ou centro de assistência autorizado. |
| CMOS Checksum Error (Erro CMOS Checksum) | Contacte o fornecedor ou centro de assistência autorizado. |
| Disk Boot Failure (Falha no arranque do disco) | Introduza uma disquete do sistema (de arranque) na unidade de disquete (A:), de seguida prima <Enter> para reiniciar. |
| Equipment Configuration Error (Erro de configuração do equipamento) | Prima <F2> (durante a operação POST) para aceder ao utilitário BIOS; de seguida prima <Exit> no Utilitário do BIOS para reiniciar. |
| Hard Disk 0 Error (Erro no disco rígido 0) | Contacte o fornecedor ou centro de assistência autorizado. |
| Hard Disk 0 Extended Type Error (Erro no disco rígido 0 do tipo expandido) | Contacte o fornecedor ou centro de assistência autorizado. |
| I/O Parity Error (Erro de paridade I/O) | Contacte o fornecedor ou centro de assistência autorizado. |
| Keyboard Error ou No Keyboard Connected (Erro de teclado ou Não existe nenhum teclado ligado) | Contacte o fornecedor ou centro de assistência autorizado. |
| Keyboard Interface Error (Erro da interface do teclado) | Contacte o fornecedor ou centro de assistência autorizado. |
| Memory Size Mismatch (Incompatibilidade ao nível do tamanho da memória) | Prima <F2> (durante a operação POST) para aceder ao utilitário BIOS; de seguida prima <Exit> no Utilitário do BIOS para reiniciar. |

Se continuar a ter problemas após adoptar as medidas correctivas, contacte o fornecedor ou um centro de assistência autorizado para obter ajuda. Alguns problemas podem ser resolvidos através do utilitário BIOS.

Pedir assistência

Garantia Internacional de Viagem (International Traveler's Warranty; ITW)

O seu computador está protegido pela International Traveler's Warranty (ITW) que proporciona segurança e tranquilidade ao viajar. A nossa rede de centros de assistência técnica em todo o mundo existe para o ajudar a resolver problemas.

O computador vem acompanhado de um passaporte ITW. Esse passaporte contém todas as informações necessárias acerca do programa ITW. Neste guia prático encontrará uma lista com os centros de assistência técnica autorizados. Leia atentamente este passaporte.

Tenha sempre à mão o passaporte ITW, especialmente ao viajar, para poder desfrutar das vantagens dos nossos centros de assistência. Coloque a prova de compra do equipamento no bolso localizado na cobertura frontal do passaporte ITW.

Se o país de destino não tiver um centro de assistência técnica ITW autorizado pela Acer, poderá contactar qualquer uma das nossas agências em todo o mundo.

Para mais informações, visite <http://global.acer.com>.

Antes de telefonar

Tenha junto de si as seguintes informações quando telefonar para o serviço on-line da Acer, e tenha o computador a funcionar. Com o seu apoio, podemos reduzir a duração da chamada e ajudá-lo a resolver os problemas de uma forma eficaz.

Se o seu computador emitir mensagens de erro ou sinais sonoros, anote-os no momento em que surgirem no ecrã (ou o número e a sequência no caso dos sinais sonoros).

São-lhe solicitadas as informações seguintes:

Nome: _____

Endereço: _____

Número de telefone: _____

Máquina e tipo de modelo: _____

Número de série: _____

Data de compra: _____

Apêndice A
Notas acerca de
norma e de segurança

Este apêndice relaciona os avisos gerais sobre seu computador.

Compatibilidade com as orientações Energy Star

Como uma Energy Star Partner, Acer Inc., determinou que este produto cumpra com as normas Energy Star para eficiência de energia.

Declaração FCC

Este dispositivo foi testado e cumpre os limites de um dispositivo digital Classe B de acordo com a Parte 15 da Norma FCC. Estes limites foram estipulados para oferecer proteção razoável contra interferências prejudiciais numa instalação residencial. Este dispositivo gera, usa e pode irradiar energia de radiofrequência e, se não instalado e utilizado de acordo com as instruções, pode provocar interferências prejudiciais às radiocomunicações.

Entretanto, não há garantia de que a interferência não ocorrerá numa instalação em particular. Se este dispositivo causar interferências prejudiciais à recepção de rádio ou televisão, que pode ser determinada desligando e ligando o dispositivo, o utilizador deve tentar corrigir a interferência através de uma ou mais das seguintes medidas.

- Reorientar ou reposicionar a antena receptora.
- Aumentar a distância entre o dispositivo e o receptor.
- Ligar o dispositivo a uma tomada num circuito diferente daquele utilizado pelo receptor.
- Consultar o revendedor ou um técnico de rádio/televisão experiente.

Aviso: Cabos blindados

Todas as ligações a outros dispositivos computacionais devem ser feitas usando cabos blindados para manter o cumprimento da regulamentação FCC.

Aviso: Dispositivos periféricos

Apenas periféricos (dispositivos de entrada/saída, terminais, impressoras etc.) certificados no cumprimento dos limites da Classe B podem ser ligados a este equipamento. A operação de periféricos não-certificados provavelmente resultará em interferência à recepção de rádio e televisão.

Atenção

Alterações ou modificações não expressamente aprovadas pelo fabricante podem anular a autoridade do utilizador, o que é garantido pelo Comissão Federal de Comunicações, em operar este computador.

Condições de operação

Esta dispositivo está de acordo com a Parte 15 da Norma FCC. A operação é sujeita às duas condições seguinte: (1) este dispositivo não pode provocar interferências prejudiciais, e (2) este dispositivo deve aceitar qualquer interferência recebida, inclusive as que possam provocar operação indesejável.

Declaração de conformidade para países da UE

Acer declara que este série Aspire está conforme com os requisitos essenciais e outras disposições da Directiva 1999/5/EC.

(Visite <http://global.acer.com/products/notebook/reg-nb/index.htm> para obter os documentos completos.)

Avisos do modem

TBR 21

Este equipamento foi aprovado [Decisão do Concelho 98/482/EC - "TBR 21"] para ligação de terminal simples à Rede Telefónica Pública Comutada (PSTN). Entretanto, devido às diferenças entre as PSTNs em diferentes países, a aprovação, por si só, não dá uma segurança incondicional de operação satisfatória em todos os pontos de terminação da PSTN. No evento de problemas, deve-se entrar em contacto com o fornecedor do equipamento antes de tudo.

Lista de países aplicáveis

Os países membros da UE em Maio de 2004 são Áustria, Bélgica, Dinamarca, Finlândia, França, Alemanha, Grécia, Irlanda, Itália, Luxemburgo, Holanda, Portugal, Espanha, Suécia, Reino Unido, Estónia, Letónia, Lituânia, Polónia, Hungria, República Checa, República Eslovaca, Eslovénia, Chipre e Malta. Uso permitido nos países da União Europeia, tais como: Noruega, Suíça, Islândia, e Liechtenstein. Este dispositivo deve ser usado conforme as leis e restrições do país de

uso. Para mais informação, comunique-se com o órgão regulador no país de uso.

Instruções importantes de segurança

Leia este manual atentamente. Guarde-o para consultas futuras.

- 1 Siga todos as advertências e instruções marcadas no produto.
- 2 Desligue este produto da tomada de parede antes de limpá-lo. Não use limpadores líquidos nem aerossóis. Utilize um tecido humedecido para limpeza.
- 3 Não use este produto próximo a água.
- 4 Não coloque este produto numa mesa, carrinho ou estante instável. Este produto pode cair causando sérios danos.
- 5 As ranhuras e aberturas são para ventilação; para garantir uma operação fiável do produto e para protegê-lo contra superaquecimento. Estas aberturas não devem ser bloqueadas nem cobertas. As aberturas não devem nunca ser bloqueadas colocando este produto sobre uma cama, sofá, tapete ou superfície similar. Este produto não deve nunca ser colocado próximo ou sobre um aquecedor ou registro de aquecimento, ou numa instalação sem ventilação adequada.
- 6 Este produto deve ser operado a partir do tipo de alimentação eléctrica na etiqueta de marcação. Se não tiver certeza do tipo de alimentação disponível, consulte um revendedor ou a companhia de energia eléctrica local.
- 7 Não permita que nada se apoie no cabo de alimentação. Não coloque este produto onde outras pessoas possam passar sobre o cabo.
- 8 Ao usar uma extensão eléctrica com este produto, certifique-se de que a corrente total dos equipamentos ligados não exceda a capacidade nominal da extensão. Também, certifique-se de que a corrente total de todos os produtos ligados à tomada da parede não exceda a capacidade do fusível.
- 9 Nunca introduza objectos de nenhum tipo nas ranhuras deste produto, pois podem tocar pontos de tensão perigosa ou colocar as peças em curto-circuito, o que pode provocar um incêndio ou choque eléctrico. Nunca espirre líquidos de nenhum tipo no produto.

- 10 Não tente reparar este produto por si próprio, pois a abertura ou a remoção das tampas podem expor-lhe a pontos de tensão perigosa ou outros riscos. Confie todos os reparos a um pessoal de serviço qualificado.
- 11 Sob as seguintes condições, desligue este produto da tomada eléctrica e envie-o para um pessoal de serviço qualificado:
 - a Quando o cabo de alimentação ou o conector estiver danificado ou descascado.
 - b Se algum líquido entrar no produto.
 - c Se o produto for exposto à chuva ou água.
 - d Se o produto não funcionar normalmente quando as instruções de utilização forem seguidas. Ajuste apenas os controlos que estão descritos nas instruções de utilização, uma vez que o ajuste incorrecto de outros controlos pode provocar danos que costumam exigir um trabalho intenso por um técnico qualificado para restaurar a condição normal do produto.
 - e Se o produto cair ou sua carcaça for danificada.
 - f Se o produto demonstrar uma perda de desempenho, indicando a necessidade de reparo.
- 12 O série Notebook PC utiliza a bateria de lítio. Substitua a bateria por uma que seja igual à recomendada para o produto. A utilização de outra bateria pode representar um risco de incêndio ou explosão.
- 13 Advertência: as baterias podem explodir se não forem manuseadas adequadamente. Não desmonte nem jogue ao fogo. Mantenha-as longe do alcance de crianças e descarte-as adequadamente.
- 14 Para evitar o perigo de uma descarga eléctrica inesperada, use o adaptador de CA somente quando a tomada estiver devidamente aterrada.
- 15 Use apenas o tipo adequado de conjunto de cabo da fonte de alimentação (fornecido na caixa de acessórios) deste equipamento. Deve ser do tipo destacável: Relação UL/certificação CSA, tipo SPT-2, capacidade mínima de 7A 125V, aprovada por VDE ou equivalente. Comprimento máximo de 15 pés (4,6 metros).
- 16 Sempre desligue todas as linhas telefónicas da tomada eléctrica antes de reparar ou desmontar este equipamento.

- 17 Evite usar outra linha telefónica que não seja do tipo sem fios durante uma tempestade. Pode haver o risco de uma descarga eléctrica proveniente de um raio.

Declaração de adequação de Laser

A unidade de CD ou DVD utilizadas neste computador são produtos que funcionam com laser. A etiqueta de classificação da unidade de CD ou DVD (mostrada abaixo) está localizada na unidade.

CLASS 1 LASER PRODUCT

CAUTION: INVISIBLE LASER RADIATION WHEN OPEN. AVOID EXPOSURE TO BEAM.

APPAREIL A LASER DE CLASSE 1 PRODUIT

LASERATTENTION: RADIATION DU FAISCEAU LASER INVISIBLE EN CAS D'OUVERTURE. EVITER TOUTE EXPOSITION AUX RAYONS.

LUOKAN 1 LASERLAITE LASER KLASSE 1

VORSICHT: UNSICHTBARE LASERSTRAHLUNG, WENN ABDECKUNG GEÖFFNET NICHT DEM STRAHLL AUSSETZEN.

PRODUCTO LÁSER DE LA CLASE I

ADVERTENCIA: RADIACIÓN LÁSER INVISIBLE AL SER ABIERTO. EVITE EXPONERSE A LOS RAYOS.

ADVARSEL: LASERSTRÅLING VEDÅBNING SE IKKE IND I STRÅLEN.

VARO! LAVATTAESSÄ OLET ALTTINA LASERSÄTEILYLLE.

VARNING: LASERSTRÅLNING NÅR DENNA DEL ÅR ÖPPNAD ÅLÅ TUIJOTA SÄTEESEENSTIRRA EJ IN I STRÅLEN.

VARNING: LASERSTRÅLNING NAR DENNA DEL ÅR ÖPPNADSTIRRA EJ IN I STRÅLEN.

ADVARSEL: LASERSTRÅLING NAR DEKSEL ÅPNESSTIRR IKKE INN I STRÅLEN.

Declaração de pixel do LCD

A unidade de LCD é produzida com técnicas de fabricação de alta precisão. Entretanto, alguns pixels podem apagar ou aparecer como pontos pretos ou vermelhos. Isto não tem efeito sobre a imagem registrada e não constitui um defeito.

Nota de protecção de copyright da Macrovision®

Este produto possui tecnologia de protecção de copyright que é protegida pelos métodos de certas patentes americanas e outros direitos de propriedade intelectual de propriedade de Macrovision Corporation e outros proprietários de direitos. A utilização desta tecnologia de protecção de copyright deve ser autorizada pela Macrovision Corporation, e é destinada para uso doméstico e outras visualizações limitadas a não ser que autorizado ao contrário pela Macrovision Corporation. A engenharia reversa ou a descompilação estão proibidas.

Equipamento sob Patente Americana Número 4.631.603, 4.577.216, 4.819.098, 4.907.093, e 6.516.132 licenciados para visualização limitada apenas.

Nota regulamentar sobre dispositivo de radio



.....

Nota: As informações reguladoras abaixo se referem apenas aos modelos com LAN sem fio e/ou Bluetooth®.

Geral

Este produto cumpre com as directivas de radiofrequência e as normas de segurança dos países e regiões nos quais foi aprovado para utilização sem fios.

Dependendo da configuração, poderá este produto conter dispositivos de radio sem fios (tais como módulos sem fios LAN e/ou Bluetooth®). A seguinte informação é válida para produtos com tais dispositivos.

União Europeia (EU)

Este dispositivo cumpre com os requisitos essenciais das Directivas do Conselho Europeu listadas a seguir:

Directiva 73/23/EEC Baixa tensão

- EN 60950



Directiva 89/336/EEC Compatibilidade electromagnética (EMC)

- EN 55022
- EN 55024

- EN 61000-3-2/-3

99/5/EC Directriz de equipamento de terminais de radio e telecomunicações (R&TTE)

- Art.3.1a) EN 60950
- Art.3.1b) EN 301 489 -1/-17
- Art.3.2) EN 300 328-2
- Art.3.2 EN 301 893 *aplicável apenas aos modelos de 5 GHz

   (for 5 GHz)

Lista de países aplicáveis

Os países membros da UE em Maio de 2004 são Áustria, Bélgica, Dinamarca, Finlândia, França, Alemanha, Grécia, Irlanda, Itália, Luxemburgo, Holanda, Portugal, Espanha, Suécia, Reino Unido, Estónia, Letónia, Lituânia, Polónia, Hungria, República Checa, República Eslovaca, Eslovénia, Chipre e Malta. Uso permitido nos países da União Europeia, tais como: Noruega, Suíça, Islândia, e Liechtenstein. Este dispositivo deve ser usado conforme as leis e restrições do país de uso. Para mais informação, comunique-se com o órgão regulador no país de uso.

O requisito de segurança contra radiofrequência da FCC

A potência emitida pelo módulo da placa LAN Mioni-PC e placa Bluetooth está bem abaixo dos limites de exposição a radiofrequência da FCC. Todavia, o módulo sem fios do série Aspire deverá ser utilizado de maneira tal a minimizar o potencial de contacto humano durante operação normal, como segue:

1. Pede-se aos utilizadores que sigam as instruções de segurança de radiofrequência acerca de dispositivos sem fios opcionais, especificadas no manual do utilizador de cada dispositivo opcional de radiofrequência.



.....

Atenção: De forma a cumprir os requisitos da FCC relativamente à exposição à radiofrequência, é necessária uma distância de pelo menos 20 cm (8") entre a antena que integra a mini placa PCI da LAN sem fios e o ecrã e as pessoas.

- 2 Este dispositivo apenas pode ser utilizado dentro de casa devido a sua frequência de funcionamento se situar entre os 5,15 to 5,25 GHz. A FCC determina que este produto seja utilizado dentro de casa no caso das frequências se situarem entre os 5,15 e 5,25 GHz para reduzir as interferências prejudiciais ao nível dos sistemas móveis por satélite de co-canal.
- 3 Os radares de alta potência são os principais utilizadores das bandas de 5,25 a 5,35 GHz e 5,65 a 5,85 GHz. Estas estações de radar podem interferir com e/ou danificar este dispositivo.
- 4 Uma instalação inadequada ou o uso não autorizado pode prejudicar as comunicações via rádio. Também qualquer interferência prejudicial com a antena interna anulará o certificado da FCC e sua garantia.

Canadá - Dispositivos de radiocomunicação de baixa potência isentos de licença (RSS-210)

a. Informação genérica

O operação está sujeita às duas seguintes condições:

- 1 Este dispositivo não pode causar interferência e
- 2 Este dispositivo deve aceitar qualquer interferência, inclusive aquelas que possam causar operação não desejada do dispositivo.

b. Operação na banda de 2,4 GHz

Para evitar interferência de rádio ao serviço licenciado, este dispositivo destina-se a ser operado internamente e instalado externamente fica sujeito a licenciamento.

c. Funcionamento na banda de 5 GHz

- O dispositivo para a banda dos 5150-5250 MHz, destina-se apenas a ser utilizado em casa para reduzir as potenciais interferências prejudiciais aos sistemas móveis por satélite de co-canal.
- Os radares de alta potência são os principais utilizadores (têm prioridade) da banda de 5250-5350 MHz e 5650-5850 MHz, estes radares podem interferir com e /ou danificar os dispositivos LELAN (Licence-Exempt Local Area Network).

Exposição de humanos aos campos de radiofrequência (RSS-102)

A série Notebook PC emprega antenas integrais de baixo ganho que não emitem campos de radiofrequência além dos limites da Health Canada para a população em geral; consulte o Safety Code 6, pelo sitio Web da Healt Canada em www.hc-sc.gc.ca/rpb.

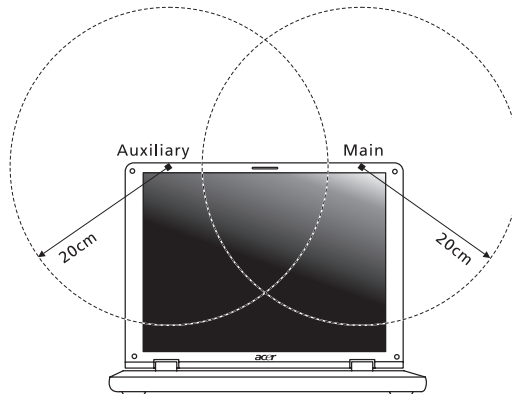

Nota: O adaptador Acer Wireless Mini PCI, proporciona uma diversificada função de transmissão. Esta função não emite radiofrequência em simultâneo a partir de ambas as antenas. Uma das antenas é seleccionada automática ou manualmente (pelos utilizadores) para assegurar uma radiocomunicação de boa qualidade.

**Federal Communications Commission
Declaration of Conformity**

This device complies with Part 15 of the FCC Rules. Operation is subject to the following two conditions: (1) this device may not cause harmful interference, and (2) this device must accept any interference received, including interference that may cause undesired operation.

The following local Manufacturer/Importer is responsible for this declaration:

| | |
|-------------------------------|--|
| Product: | Notebook Personal Computer |
| Model Number: | ZL2 |
| Machine Type: | Aspire 1690 |
| SKU Number: | Aspire 169x ("x" = 0~9, a ~ z, or A ~ Z) |
| Name of Responsible Party: | Acer America Corporation |
| Address of Responsible Party: | 2641 Orchard Parkway, San Jose CA 95134, U. S. A. |
| Contact Person: | Mr. Young Kim |
| Phone No.: | 408-922-2909 |
| Fax No.: | 408-922-2606 |



Acer Incorporated
8F, 88, Sec. 1, Hsin Tai Wu Rd., Hsichih
Taipei Hsien 221, Taiwan

Tel : 886-2-2696-1234
Fax : 886-2-2696-3535
www.acer.com



Declaration of Conformity for CE marking

We,

Acer Inc.
8F, 88, Sec. 1, Hsin Tai Wu Rd., Hsichih,
Taipei Hsien 221, Taiwan

Contact Person: Mr. Easy Lai
Tel: 886-2-8691-3089 Fax: 886-2-8691-3000
E-mail: easy_lai@acer.com.tw

Hereby declare that:

| | |
|---------------|--|
| Product: | Notebook PC |
| Trade Name: | Acer |
| Model Number: | ZL2 |
| Machine Type: | Aspire 1690 |
| SKU Number: | Aspire 169x (*x = 0~9, a~z, or A~Z) |

Is in compliance with the essential requirements and other relevant provisions of the following EC directives.

| Reference No. | Title |
|---------------|---|
| 89/336/EEC | Electromagnetic Compatibility (EMC directive) |
| 73/23/EEC | Low Voltage Directive (LVD) |
| 1999/5/EC | Radio & Telecommunications Terminal Equipment Directive (R&TTE) |

The product specified above was tested conforming to the applicable Rules under the most accurate measurement standards possible, and that all the necessary steps have been taken and are in force to assure that production units of the same product will continue to comply with the requirements.

Easy Lai

Easy Lai/ Director
Qualification Center
Product Assurance, Acer Inc.

2004/6/1

Date

A

- adaptador de corrente alternada
 - cuidados a ter v
- altifalantes
 - resolução de problemas 64
 - tecla de aceleração 18
- assistência
 - quando telefonar vi
- áudio 25
 - resolução de problemas 64
- aviso
 - proteção de copyright do DVD 78

B

- barramento de série universal 39
- bateria
 - cuidados a ter v
- BIOS Setup Utility 42
- bloqueio de
 - segurança 34

C

- caps lock 14
 - indicador ligado 12
- características do
 - computador 9
- CD-ROM
 - ejecção 23
 - ejecção manual 64
 - resolução de problemas 64
- computador
 - configurar um escritório em casa 32
 - cuidados a ter iv
 - desligar iv, 29
 - funcionalidades 1
 - indicadores 12
 - levar para reuniões 30
 - limpeza vi
 - resolução de problemas 62
 - teclados 14
 - transportar 29
 - transportar para casa 31
 - viagens internacionais 33
 - viagens locais 32
- computer
 - features 28
- cuidados

- adaptador de corrente alternada
 - v
- bateria v
- computador iv

D

- dicas para a
 - resolução de problemas 66
- DVD 43

F

- FAQ. Ver perguntas frequentes
- filmes DVD
 - reprodução 43

G

- garantia
 - International Traveler's Warranty 68

I

- impressora
 - resolução de problemas 65
- indicador de computador
 - ligado 3
- informações de suporte 68
- infravermelhos 38
- ITW. Consulte garantia

L

- Lado
 - direito 6
 - esquerdo 5
- ligações
 - rede 38
- limpeza
 - computador vi
- luminosidade
 - teclas de aceleração 18

M

- media access
 - on indicator 12
- memória
 - instalar 41
- Mensagens
 - de erro 67
- Mensagens de erro 67
- modem 37
- modo Hibernation

- tecla de aceleração 17
- monitor
 - resolução de problemas 63, 64
 - teclas de aceleração 18

N

- Notebook Manager:
 - tecla de atalho 17
- num lock 14
 - indicador ligado 12

P

- painel frontal 1
- palavra-passe
 - tipos 34
- Parte da
 - frente 5
- Parte de
 - trás 7
- PC Card
 - ejecção 41
 - inserção 40
- perguntas
 - definição do local para utilizar o modem 65
- perguntas frequentes 63
- Porta IEEE 1394 39
- portas 37
- POST (Power-On Self-Test) 42
- problemas 63
 - CD-ROM 64
 - impressora 65
 - iniciação 63
 - monitor 63, 64
 - resolução de problemas 62
 - teclado 65

R

- rede 38
- resolução de problemas 62

S

- scroll lock 14
- segurança
 - CD ou DVD 77
 - Declaração FCC 73
 - fechadura de segurança 24, 34
 - instruções gerais 75
 - palavras-passe
 - palavra-passe 34

T

- teclado
 - chaves de bloqueio 14
 - resolução de problemas 65
 - teclado numérico incorporado 15
 - teclas de aceleração 17
 - teclas do Windows 16
- teclado numérico
 - incorporado 15
 - num lock 15
- teclas de aceleração 17
- teclas do Windows 16
- touchpad 21
 - tecla de aceleração 18
 - utilizar 21, 22, 29

U

- utilitário
 - BIOS Setup 42
- Utilitário BIOS 42

V

- viajar
 - viagens locais 32
 - voos internacionais 33
- vista
 - frente 3