

Model: SS-203

speakers

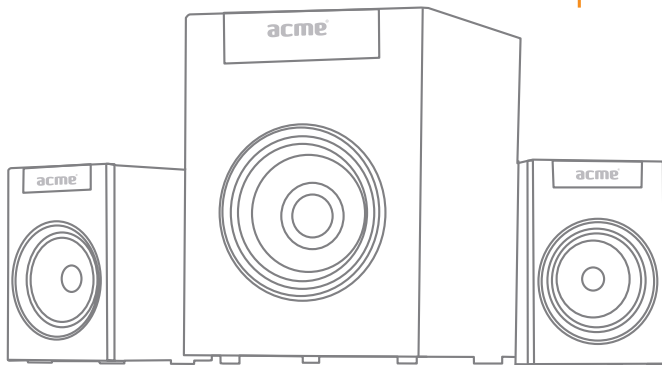

www.acme.eu

acme[®]



4	GB	User's manual	64	Warranty card
9	LT	Vartotojo gidas	65	Garantinis lapas
14	LV	Lietošanas instrukcija	66	Garantijas lapa
19	EE	Kasutusjuhend	67	Garantiileht
24	PL	Instrukcja obsługi	68	Karta gwarancyjna
29	DE	Bedienungsanleitung	69	Garantieblatt
34	FI	Kayttoohje	70	Takuulomake
39	SE	Bruksanvisning	71	Garantisedel
44	RO	Manual de utilizare	72	Fișa de garanție
49	BG	Ръководство за употреба	73	Гаранционен лист
54	RU	Инструкция пользователя	74	Гарантийный талон
59	UA	Інструкція	75	Гарантійний лист

Introduction

Thank you for purchasing ACME speakers. Please read this manual carefully FIRST, before using the device.

For your convenience, record the complete model number and the date you received the product together with your purchase receipt and attach it to the warranty and service information. Retain them in the event warranty service is required. If you found this product faulty or damaged due to quality problems, please return it to our repair department or the agency where you bought it.

Important safety precautions



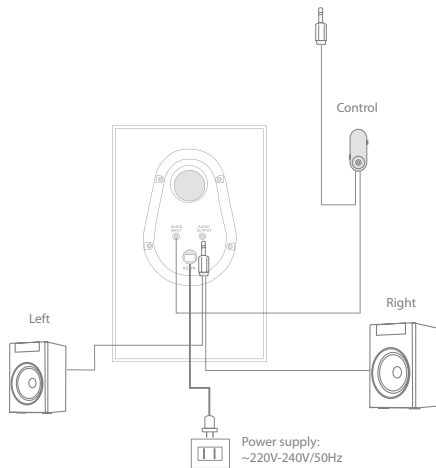



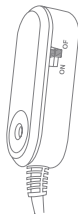
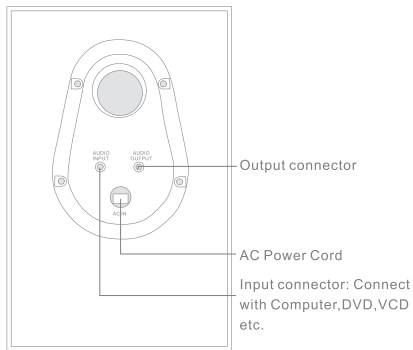





- For the best results, place your speakers on a solid, flat surface when in use.
- Do not place speakers on an unstable cart, stand, tripod, bracket or table.
- Do not touch the metallic portions of your connector cables.
- In order to avoid potential electric shock or other such accidents, do not dismantle or take apart the speakers or their components.
- Do not expose your speakers to excessive amounts of heat or cold. Keep them in a well-ventilated area to prevent any possible overheating.
- Do not spill liquids or fluids on your speakers. Make sure they stay dry at all times.
- When connecting an audio device to your speakers, make sure the volume on the audio device is not set too high in order to avoid an excessive signal input.
- This system should not be placed near a source of open flame, such as lighted candles.
- Objects filled with liquids (such as vases) should not be placed near the system.
- The circuit will be damaged if the audio input jack of speaker is connected to an external amplifier.



Back Panel



Caution!

<p>Only meant for 220V-240V</p>  <p>~220V-240V /50Hz</p>	<p>Do not use in unventilated environment or under heavy objects</p> 	<p>Do not use during lightning.</p> 	<p>Do not put objects in the bass reflex port or ventilation port.</p> 
<p>If product is broken, turn off power or pull out plug</p> 	<p>Do not splash or drop water on the products, do not put any container with water inside</p> 	<p>Do not touch plug with wet hands</p> 	<p>Do not break the power cable or plug</p> 
<p>Do not personally open or disassemble the product</p> 	<p>Do not install under strong sunlight or near any heat source</p> 	<p>Do not always keep volume at maximum position</p> 	<p>Do not install in dark and wet conditions.</p> 

Cleaning

Unplug before cleaning. Do not use liquid or aerosol cleaners. Use a damp cloth for cleaning.

Placement

This multimedia system includes one subwoofer and two satellite speakers. It is suggested that the speakers are put on both sides of the monitor. Keep them approximately 50 cm apart. Adjust the distance and angle for a better sound effect. It is recommended to place the subwoofer on the floor for best bass performance.

Operations

- Make sure that power switch is at the OFF position and the volume adjusted to the minimum value on the wired controller.
- Connect both satellite speakers to the "Audio output" jack on the back of the subwoofer and arrange the "R" speaker according to right position, the "L" to left position.
- Connect the Ø3.5 mm green stereo plug on the cable control to the "Audio output" (green) jack on the sound card.
- Connect power plug to the outlet (keep the power switched off when connecting power plug).
- Turn ON the power switch, and adjust the volume to favourite level.
- When not in use, turn the "Volume" knob to the minimum level and move power switch to OFF position.

Waste Electrical and Electronic Equipment (WEEE) Symbol



The use of the WEEE symbol indicates that this product may not be treated as household waste. By ensuring this product is disposed of correctly, you will help protect the environment. For more detailed information about the recycling of this product, please contact your local authority, your household waste disposal service provider or the shop where you purchased the product.

Įvadas

Dėkojame, kad įsigijote „ACME“ garso kolonėles. Prieš naudodami įrenginį, IŠ PRADŽIŲ perskaitykite šį vadovą.

Dėl savo paties patogumo užsirašykite visą modelio numerį ir datą, kada įsigijote šį gaminį, kartu su savo pirkinio kvitu prisekite jį prie garantijos ir techninės priežiūros informacijos lapelio. Laikykite juos tam atvejui, jei prireiktų atlikti garantinę priežiūrą. Jei pastebėjote, kad šis gaminys su defektais arba neveikia dėl su kokybe susijusių problemų, grąžinkite jį į mūsų taisyklą arba atstovybę, iš kurios jį pirkote.

Svarbios atsargumo priemonės



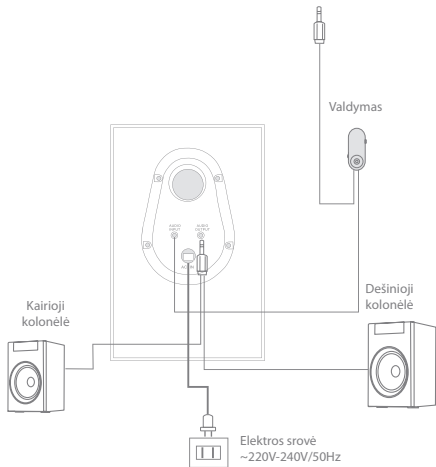



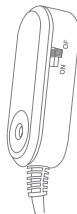
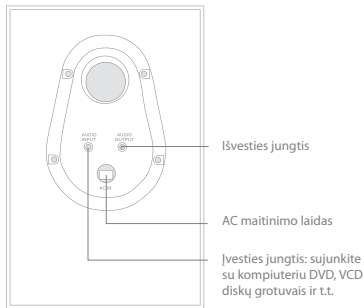

- Siekdami geriausio rezultato, garso kolonėles pastatykite ant kieto plokščio paviršiaus.
- Nestatykite kolonėlių ant stalelio su ratukais, stendo, trikojo staliuko, spintelės arba stalo.
- Nelieskite metalinių jungiamųjų kabelių dalelių.
- Norėdami išvengti galimo elektros smūgio ar kokių kitų nelaimingų atsitikimų, neardykite ir neišrinkinėkite garso kolonėlių arba jų detalių.
- Nepalikite savo garso kolonėlių pernelyg šiltoje arba šaltoje patalpoje. Kad neperkaistų, garso kolonėles laikykite gerai vėdinamoje vietoje.
- Neapipilkite savo garso kolonėlių skysčiais. Jos visada turi būti sausos.
- Prijungdami garso įrašų grotuvą prie savo garso kolonėlių, patikrinkite, kad nebūtų nustatytas aukščiausias garso grotuvo garsumo lygis – išvengsite pernelyg galingo įvesties signalo.
- Šios sistemos negalima statyti netoli tokių atviros liepsnos šaltinių kaip uždegtos žvakės.
- Netoli sistemos negalima statyti daiktų, kuriuose yra skysčių (vazų ir pan.).
- Jei prie garso įvesties lizdo prijungsite išorinį stiprintuvą, sistemos schema suges.



Galinis skydas



Perspėjimas!

<p>Skirtas tik 220V-240V srovei.</p>  <p>~220V-240V /50Hz</p>	<p>Nenaudokite nevedintose patalpose arba po sunkiais objektais.</p> 	<p>Nenaudokite, kai žaibuoja.</p> 	<p>Nieko nedėkite į žemų dažnių arba aušinimo angas.</p> 
<p>Jei gaminys sugadintas, jį išjunkite ir ištraukite iš elektros lizdo.</p> 	<p>Neaplaistykite ir neaptaškykite gaminių, nedėkite ant jų jokio indo su vandeniu.</p> 	<p>Nelieskite kištuko šlapiomis rankomis.</p> 	<p>Nesugadinkite maitinimo laido arba kištuko</p> 
<p>Patys neatidarinkite ir neišrinkinkite šio gaminio.</p> 	<p>Nestatykite saulės apšviestoje vietoje arba prie šilumos šaltinio.</p> 	<p>Nenustatykite garsumo visada ties didžiausiu lygmeniu.</p> 	<p>Nestatykite tamsiose ir drėgnose patalpose.</p> 

Valymas

Prieš valant ištraukite laidą iš rozetės. Nevalykite skysčiais arba aerozoliniais purškikliais. Valykite drėgnu skudurėliu.

Išdėstymas

Šią daugialypės terpės sistemą sudaro viena žemųjų dažnių kolonėlė ir dvi pagalbinės kolonėlės. Rekomenduotina, kad garso kolonėlės būtų pastatytos prie abiejų monitoriaus šonų. Jas turi skirti maždaug 50 mm tarpas. Reguluokite atstumą ir pakrypimo kampą, norėdami išgauti geresnį skambesį. Žemųjų dažnių kolonėlę rekomenduotina pastatyti ant grindų, kad būtų geriausiai išgaunamas žemųjų dažnių garsas.

Veikimas

- Įsitikinkite, kad galios jungiklis yra nustatytas ties „OFF“ („Išjungta“) pozicija, o garso reguliatorius ant laidinio valdiklio nustatytas žemiausiu lygiu.
- Įjunkite abi periferines garso kolonėles į „Audio output“ lizdą, esantį žemųjų dažnių kolonėlės galinėje pusėje, „R“ raide pažymėtą garso kolonėlę pastatykite dešinėje pusėje, o „L“ raide pažymėtą kolonėlę – kairėje pusėje.
- Įjunkite 3,5 mm skersmens žalią stereokištuką, esantį ant laidinio valdiklio, į garso plokštėje esantį „Audio output“ (žalią) lizdą.
- Įjunkite maitinimo laidą į elektros lizdą (prieš jungdami į elektros lizdą, prietaisą išjunkite).
- Įjunkite prietaisą paspausdami „ON“ („Įjungti“) jungiklį ir sureguliuokite garsą pagal norimą lygį.

- Jei prietaiso nenaudojate, pasukite rutulio pavidalo valdymo rankenėlę „Volume“ („Garsas“) ir nusukite jungiklį ties „OFF“ („Išjungta“) pozicija.

Elektroninių atliekų ir elektroninės įrangos (WEEE) ženklas



WEEE ženklu nurodoma, kad gaminys gali būti panaudotas kaip namų apyvokos atlieka. Užtikrindami, kad šis gaminys būtų išmestas pagal taisykles, Jūs padėsite aplinkai. Norėdami sužinoti daugiau informacijos apie šio gaminio perdirbimą, susisieki su savo vietinės valdžios institucija, Jūsų namų ūkiui priklausančiu atliekų paslaugų teikėju arba parduotuve, iš kurios pirkote šį gaminį.

Ievads

Paldies, ka iegādājāties ACME skaļruņus. PIRMS izstrādājuma lietošanas, lūdzu, rūpīgi izlasiet šo rokasgrāmatu.

Pierakstiet modeļa numuru, izstrādājuma iegādāšanās datumu, kā arī čeka numuru un pievienojiet garantijas un tehniskās apkopes informācijai. Šī informācija ir nepieciešama garantijas tehniskās apkopes gadījumā. Ja konstatējat, ka izstrādājums ir bojāts vai tam ir darbības traucējumi, lūdzu, nogādājiet izstrādājumu atpakaļ mūsu tehniskās apkopes nodaļā vai tirdzniecības vietā, kur izstrādājumu iegādājāties.

Svarīga drošības informācija

- Lai nodrošinātu vislabāko skanējumu, novietojiet skaļruņus uz cietas un līdzenas virsmas.
- Nenovietojiet skaļruņus uz nestabiliem ratiņiem, statīviem, trijkājiem, kronšteinu vai galdiem.
- Nepieskarieties savienojošo kabeļu metāla daļām.
- Lai novērstu elektriskās strāvas trieciena risku un citus nelaimes gadījumus, skaļruņus un to komponentus nedrīkst izjaukt.
- Skaļruņus nedrīkst pakļaut pārmērīgam karstumam vai aukstumam. Lai novērstu skaļruņu pārkaršanu, uzstādiet tos labi vēdinātā vietā.
- Skaļruņus nedrīkst pakļaut mitruma iedarbībai. Skaļruņiem vienmēr jābūt sausiem.
- Lai skaļruņus nepakļautu pārāk jaudīgam ievades signālam, pieslēdzot skaļruņiem audio ierīci, pārlicinieties, vai audio ierīces skaļums nav iestatīts uz pārāk augstu līmeni.
- Skaļruņus nedrīkst uzstādīt pārāk tuvu atklātai liesmai, piemēram, iedegtām svecēm.
- Skaļruņu tuvumā nedrīkst novietot ar šķidrumu uzpildītus traukus (piemēram, ziedu vāzes).
- Pieslēdzot skaļruņu audio ievades spraudni ārējam pastiprinātājam, skaļruņi tiks sabojāti.

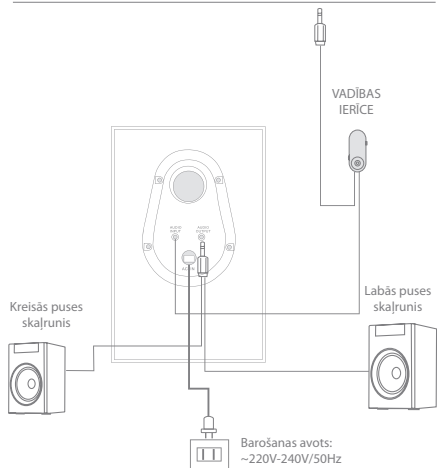

Aizmugurējais panelis

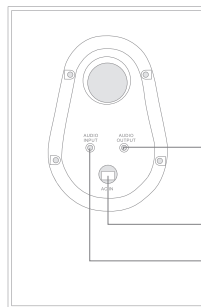







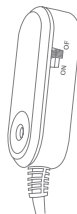





Izvedes pieslēgvietā

Maiņstrāvas vads

Ievades pieslēgvietā:
savienojumam ar datoru, DVD,
VCD u. c. atskaņotājiem



Uzmanību!

<p>Tikai 220-240 V</p>  <p>~220V-240V /50Hz</p>	<p>Izstrādājumu nedrīkst uzstādīt šaurās vietās vai zem smagiem priekšmetiem.</p> 	<p>Izstrādājumu nedrīkst lietot pērkona negaisa laikā.</p> 	<p>Zemfrekvenču skaļruņa atverē nedrīkst ievietot svešķermeņus.</p> 
<p>Ja izstrādājumam konstatējat bojājumus, izslēdziet to vai atvienojiet no barošanas avota.</p> 	<p>Izstrādājumu nedrīkst pakļaut mitruma iedarbībai. Izstrādājumu nedrīkst uzglabāt mitrā konteinerā.</p> 	<p>Nepieskarieties strāvas vada spraudnim ar mitrām rokām.</p> 	<p>Strāvas vadu vai spraudni nedrīkst sabojāt.</p> 
<p>Izstrādājumu nedrīkst izjaukt.</p> 	<p>Izstrādājumu nedrīkst pakļaut tiešas saulesgaismas iedarbībai vai izvietot karstu priekšmetu tuvumā.</p> 	<p>Skaļruņus nedrīkst ilgstoši lietot ar maksimālo jaudu.</p> 	<p>Izstrādājumu nedrīkst uzglabāt drēgnās un mitrās vietās.</p> 

Tīrīšana

Pirms tīrīšanas atvienojiet strāvas vadu. Skaļruņus nedrīkst tīrīt ar tīrīšanas līdzekļiem šķidrums vai aerosola veidā. Tīriet ar mitru drāniņu.

Izvietojums

Šī multimediju sistēma iekļauj vienu zemfrekvenču skaļruni un divus vidējo un augsto frekvenču skaļruņus. Vidējo un augsto frekvenču skaļruņus ieteicams izvietot abās monitora pusēs. Novietojiet skaļruņus apmēram 50 cm attālumā. Lai uzlabotu skaņas kvalitāti, noregulējiet skaļruņu attālumu un leņķi. Zemfrekvenču skaļruni ieteicams novietot uz grīdas.

Lietošanas instrukcijas

- Pārliecinieties, vai jaudas slēdzis ir "OFF" (izslēgts) pozīcijā un skaļums ir noregulēts uz zemāko līmeni.
- Pieslēdziet abus vidējo un augsto frekvenču skaļruņus pie "Audio output" (audio izvade) pieslēgvietas zemfrekvenču skaļruņa aizmugurē. Novietojiet "R" (labās puses) skaļruni labajā pusē, bet "L" (kreisās puses) skaļruni kreisajā pusē.
- Pieslēdziet skaļruņu Ø3,5 mm zaļās krāsas stereo spraudni pie personālā datora skaņas kartes "Audio output" (audio izvade) pieslēgvietas.
- Ievietojiet strāvas vada spraudni sienas kontaktligzdā. Ņemiet vērā, ka strāvas vada pieslēgšanas brīdī skaļruņiem jābūt izslēgtiem.
- Pārslēdziet jaudas slēdzi "ON" (ieslēgts) pozīcijā un noregulējiet vēlamo skaļuma līmeni.
- Ja skaļruņus nelietojat, iestatiet skaļuma regulēšanas pogu uz minimālo skaļuma līmeni un pārslēdziet jaudas slēdzi "OFF" (izslēgts) pozīcijā.

Elektrisko un elektronisko iekārtu atkritumu (WEEE) simbols



WEEE simbols norāda, ka šis izstrādājums nav likvidējams kopā ar citiem mājsaimniecības atkritumiem. Likvidējot šo izstrādājumu pareizi, Jūs palīdzēsiet aizsargāt apkārtējo vidi. Sīkākai informācijai par šā izstrādājuma pārstrādāšanu, lūdzu, sazinieties ar vietējām iestādēm, mājsaimniecības atkritumu transportēšanas uzņēmumu vai tirdzniecības vietu, kur izstrādājumu iegādājāties.

Sissejuhatus

Täname teid ACME kõlarite ostmise eest. Palun lugege see juhend hoolikalt läbi ENNE seadme kasutamist.

Enda mugavuse huvides kirjutage üles mudelinumber ja ostukuupäev ning hoidke neid koos ostutšekiga garantii- ja teenindusinfo juures. Hoidke need andmed alles juhuks, kui teil peaks olema vaja pöörduda teenindusse. Kui avastasite sellelt tootelt kvaliteediga seotud rikke või kahjustuse, tagastage toode meie remonditöökotta või edasimüüjale, kelle käest toote ostsite.

Olulised ohutusalsed juhised



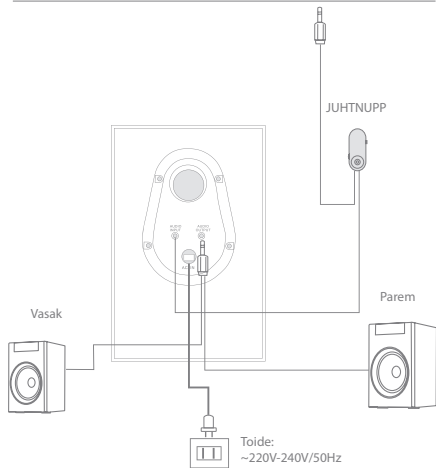



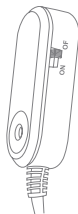
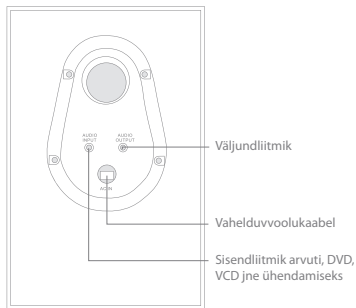





- Parimate tulemuste saavutamiseks paigaldage kõlarid kasutamise ajaks tugevale tasasele pinnale.
- Ärge paigaldage kõlareid ebastabiilsele kärule, alusele, statiivile, hoidikule ega lauale.
- Ärge puudutage klemmikaablite metallosi.
- Võimaliku elektrilöögi ja muude sarnaste õnnetuste vältimiseks ärge demonteerige ega võtke osadeks lahti ei kõlareid ega nende komponente.
- Ärge asetage kõlareid liigse kuumu või külma kätte. Võimaliku ülekuumenemise vältimiseks hoidke kõlareid hea ventilatsiooniga ruumis.
- Ärge loksutage kõlaritele vedelikke. Kõlarid peavad olema alati kuivad.
- Audioseadmete ühendamisel kõlaritega jälgige, et audioseadme helitugevus ei oleks liiga kõrge, vastasel korral võib sisendsignaali olla liiga tugev.
- Seda süsteemi ei tohi paigutada lahtise tule, nt põlevate küünalde lähedusse.
- Ärge paigutage seadme lähedusse vedelikuga täidetud esemeid (nt vaase).
- Kõlari audiosisendi liidese ühendamisel välise võimendiga saab elektrihael kahjustada.



Tagapaneelil



Ettevaatust!

<p>Mõeldud ainult 220V – 240 V pingele</p>  <p>~220V-240V /50Hz</p>	<p>Ärge kasutage õhutuseta keskkonnas ega raskete esemete all</p> 	<p>Ärge kasutage äikese ajal</p> 	<p>Ärge asetage esemeid bassirefleksiega ventilatsiooniavasse</p> 
<p>Kui toode on rikkis, lülitage toide välja või eemaldage pistik</p> 	<p>Ärge pritsige ega tilgutage tootele vett ega pange selle sisse veeanumaid</p> 	<p>Ärge puudutage pistikut märgade kätega</p> 	<p>Ärge tehke toitekaablit ega pistikut katki</p> 
<p>Ärge puudutage pistikut märgade kätega</p> 	<p>Ärge tehke toitekaablit ega pistikut katki</p> 	<p>Ärge hoidke helitugevust pidevalt maksimaalsel tasemel</p> 	<p>Ärge paigaldage pimedasse a niiskesse kohta</p> 

Puhastamine

Lahutage toitekaabel enne puhastamist. Ärge kasutage vedelaid ega aerosoolpuhastusvahendeid. Kasutage puhastamiseks niisket lappi.

Paigutamine

See multimeediasüsteem koosneb ühest kõmisejast (subwoofer) ja kahest satelliitkõlarist. Kõlarid on soovitatav paigutada monitori mõlemale küljele. Kõlarid peaksid olema üksteisest umbes 50 cm kaugusel. Heliefekti parandamiseks reguleerige kaugust ja nurka. Parima bassiheli saavutamiseks on kõmiseja soovitatav paigutada põrandale.

Toimingud

- Jälgige, et toitelüliti oleks väljas (OFF) ja helitugevus reguleeritud juhtmega puldil minimaalseks.
- Ühendage mõlemad satelliitkõlarid kõmiseja tagaküljel olevasse audioväljundisse ja paigutage R-kõlar paremale ja L-kõlar vasakule poole.
- Ühendage juhtmega puldil olev Ø 3,5 mm roheline stereopistik helikaardi audioväljundi liidesesse (roheline).
- Ühendage toitepistik väljundisse (toitepistiku ühendamisel peab toide olema välja lülitatud).
- Lülitage toitelüliti sisse (ON) ja reguleerige helitugevus soovitud tasemele.
- Kui te kõlareid parasjagu ei kasuta, keerake Volume-nupp miinimumtasemele ja viige toitelüliti asendisse OFF (Väljas).

Elektri- ja elektroonikaseadmete jäätmete (WEEE) sümbol



WEEE-sümbol tähendab, et seda toodet ei tohi visata olmejäätmete hulka. Toote õigel kõrvaldamisel aitate kaitsta keskkonda. Üksikasjalikuma teabe saamiseks selle toote ümbertöötlemise kohta pöörduge kohalikku omavalitsusse, jäätmekäitlusettevõttesse või kauplusesse, kust te toote ostsite.

Wstęp

Dziękujemy za zakup głośników ACME. Przed pierwszym włączeniem urządzenia należy dokładnie przeczytać niniejszą instrukcję obsługi.

Dla wygody zaleca się przechowywać razem wszystkie dokumenty dotyczące niniejszego sprzętu, czyli numer referencyjny, datę nabycia, dowód zakupu oraz kartę gwarancyjną. Dokumenty te są niezbędne w wypadku dokonywania naprawy gwarancyjnej. Jeśli niniejszy produkt okaże się uszkodzony należy zwrócić go do serwisu lub miejsca gdzie został zakupiony.

Ważne wskazówki dotyczące bezpieczeństwa



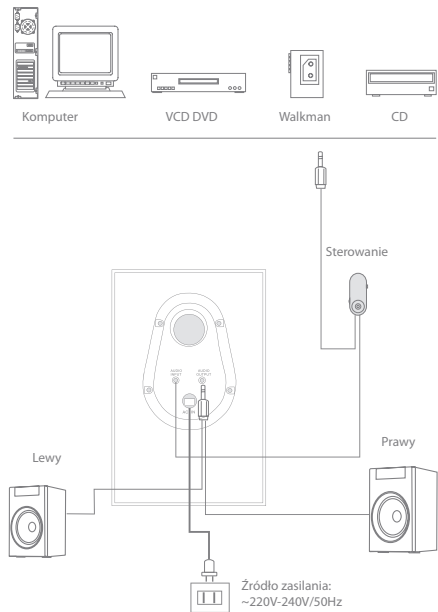



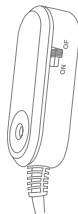
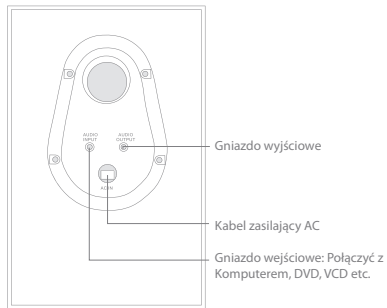





- Aby uzyskać optymalną jakość dźwięku należy umieścić głośniki na twardej, płaskiej powierzchni.
- Nie należy umieszczać głośników na niestabilnym podłożu, jak wózek, podstawka, trójnóg lub stolik.
- Nie należy dotykać metalowych elementów okablowania.
- Aby uniknąć porażenia elektrycznego lub podobnych wypadków, nie należy rozmontowywać głośników oraz innych elementów zestawu.
- Nie należy narażać głośników na działanie skrajnie wysokich lub skrajnie niskich temperatur. Głośniki należy umieścić w dobrze wentylowanym pomieszczeniu, aby uniknąć ich przegrzania.
- Nie należy rozlewać płynów na głośniki. Należy upewnić się, że głośniki są zawsze suche.
- Podczas podłączania głośników do urządzenia audio należy upewnić się, że poziom głośności urządzenia nie jest zbyt wysoki, aby uniknąć nadmiernie silnego sygnału wejściowego.
- Nie należy umieszczać głośników w pobliżu otwartego ognia, na przykład świec.
- Przedmioty wypełnione płynem (na przykład wazy) nie powinny być umieszczane w pobliżu głośników lub na nich.
- Układ elektroniczny ulegnie uszkodzeniu jeśli gniazdo wejściowe głośników zostanie podłączone do zewnętrznego wzmacniacza.



Panel Tylny



Uwaga!

<p>Dostosowane wyłącznie do napięcia 220-240V</p>  <p>~220V-240V /50Hz</p>	<p>Nie należy używać w niewentylowanych pomieszczeniach lub pod ciężkimi przedmiotami</p> 	<p>Nie należy używać w czasie burzy.</p> 	<p>Na produkt nie należy wylewać wody, nie należy również umieszczać pojemników z wodą wewnątrz produktu</p> 
<p>Jeśli produkt jest zepsuty należy go wyłączyć lub wyjąć wtyczkę z gniazda zasilania</p> 	<p>Na produkt nie należy wylewać wody, nie należy również umieszczać pojemników z wodą wewnątrz produktu</p> 	<p>Nie należy dotykać wtyczki mokrymi rękami</p> 	<p>Nie należy niszczyć kabla zasilającego ani wtyczki</p> 
<p>Nie należy samodzielnie rozmontowywać produktu</p> 	<p>Nie należy wystawiać na bezpośrednie działanie silnych promieni słonecznych ani umieszczać w pobliżu jakichkolwiek źródeł ciepła</p> 	<p>Nie należy ustawiać poziomu głośności wyłącznie w pozycji maksymalnej</p> 	<p>Nie należy umieszczać produktu w ciemnych i wilgotnych pomieszczeniach</p> 

Czyszczenie

Przed rozpoczęciem czyszczenia należy odłączyć przewód zasilający od gniazda sieciowego. Nie należy stosować preparatów czyszczących w płynie lub aerozolu. Głośniki należy czyścić wilgotną szmatką.

Rozmieszczenie

Niniejszy zestaw multimedialny składa się z jednego subwoofera i dwóch głośników satelitarnych. Zaleca się umieszczenie głośników po dwóch stronach monitora. Głośniki powinny być oddalone od siebie o około 50 cm. Dla polepszenia efektu akustycznego należy odpowiednio dopasować odległość między głośnikami oraz kąt ich ustawienia. Celem poprawienia brzmienia basów zaleca się umieścić subwoofer na podłodze.

Obsługa

- Należy upewnić się, że przycisk zasilania jest w pozycji OFF oraz że poziom głośności jest ustawiony na minimum.
- Głośniki satelitarne należy podłączyć do gniazda „Audio output” znajdującego się na tylnym panelu subwoofera. Głośnik oznaczony literą „R” należy umieścić po prawej stronie, natomiast głośnik oznaczony literą „L” po lewej.
- Zieloną wtyczkę stereo o średnicy 3,5 mm należy podłączyć do gniazda „Audio output” (zielonego) w karcie dźwiękowej.
- Kabel zasilający należy podłączyć do gniazda sieciowego (upewniając się, że głośniki są wyłączone w chwili podłączania kabla do gniazdzka).

- Włączyć przycisk zasilania i dostosować poziom głośności.
- Gdy głośniki nie są używane należy ustawić pokrętko regulacji głośności w pozycji minimalnej a przycisk włączający w pozycji OFF.

Symbol zużytego sprzętu elektrycznego i elektronicznego (WEEE)



Symbol WEEE oznacza, że niniejszy produkt nie może być utylizowany jak odpady domowe. Aby pomóc chronić środowisko naturalne należy upewnić się, że niniejszy produkt jest poprawnie utylizowany. Więcej informacji na temat recyklingu niniejszego produktu można uzyskać u lokalnych władz, służb oczyszczania lub w sklepie, w którym zakupiono ten produkt.

Einführung

Vielen Dank für den Kauf dieser ACME-Lautsprecher. Bitte lesen Sie sich dieses Handbuch sorgfältig durch, BEVOR Sie das Produkt verwenden.













Notieren Sie sich der Einfachheit halber die vollständige Modellnummer und das Kaufdatum und heften Sie diese Informationen zusammen mit Ihrem Kaufbeleg an das Garantie- und Reparaturheft. Heben Sie dies für eventuelle Garantiefälle auf. Sollte sich dieses Produkt aufgrund von Qualitätsmängeln als fehlerhaft oder beschädigt erweisen, übergeben Sie es bitte wieder unserer Reparaturabteilung oder dem Händler, bei dem Sie es erworben haben.

Wichtige sicherheitsmaßnahmen

- Den besten Klang erzielen Sie, wenn Sie die Lautsprecher auf einer glatten, flachen Oberfläche aufbauen.
- Platzieren Sie die Lautsprecher nicht auf instabilen Rolltischen, Ständern, Stativen, Halterungen oder Tischen.
- Greifen Sie nicht an die Metallelemente der Verbindungskabel.
- Um einen elektrischen Schlag oder ähnliche Unfälle zu vermeiden, sollten Sie die Lautsprecher und das Zubehör nie zerlegen oder auseinanderbauen.
- Setzen Sie die Lautsprecher keiner extremen Hitze oder Kälte aus. Platzieren Sie sie an einem gut belüfteten Standort, um mögliches Überhitzen zu verhindern.
- Verschütten Sie auf die Lautsprecher keine Flüssigkeiten. Achten Sie darauf, dass sie immer trocken sind.
- Stellen Sie beim Anschließen eines Audiogerätes an die Lautsprecher sicher, dass die Lautstärke des Audiogerätes nicht zu hoch eingestellt ist, um extreme Signaleingaben zu vermeiden.
- Platzieren Sie diese Lautsprecher nicht nahe einer offenen Flamme, wie z. B. einer Kerze.

- Mit Flüssigkeiten gefüllte Objekte (wie zum Beispiel Vasen) sollten nicht nahe oder auf das Gerät gestellt werden.
- Falls am Audioeingang der Lautsprecher ein externer Verstärker angeschlossen wird, kann es zur Beschädigung des Schaltkreises kommen.

Vorsicht!

<p>Nur für 220 V – 240 V</p> <p>~220V-240V /50Hz</p> 	<p>Nicht an schlecht belüfteten Standorten benutzen und nicht verdecken.</p> 	<p>Nicht während eines Gewitters benutzen</p> 	<p>Legen Sie keine Gegenstände in den Bassausgang oder die Belüftungsschlitze.</p> 
<p>Falls das Produkt beschädigt ist, schalten Sie den Strom ab oder ziehen Sie den Stecker heraus.</p> 	<p>Tropfen oder spritzen Sie kein Wasser auf das Produkt. Stellen Sie keine Wasserbehälter in der Nähe auf.</p> 	<p>Berühren Sie den Stecker nicht mit nassen Händen.</p> 	<p>Knicken oder brechen Sie das Stromkabel und den Stecker nicht.</p> 
<p>Zerlegen Sie das Gerät nicht selbst und bauen Sie es nicht auseinander.</p> 	<p>Platzieren Sie das Gerät nicht direkt in der Sonne oder in der Nähe von Wärmequellen.</p> 	<p>Drehen Sie die Lautstärke nicht immer auf das Maximum.</p> 	<p>Bauen Sie das Gerät nicht an dunklen und feuchten Standorten auf.</p> 

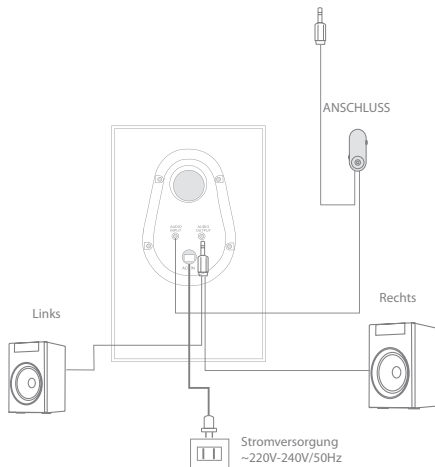

Rückseite

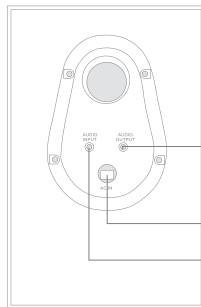

Ausgangsverbinding

Wechselstromkabel

Eingangsverbinding: Anschluss von Computer, DVD, VCD usw.

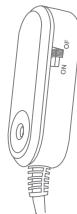

Reinigung

Vor dem Reinigen vom Strom trennen. Verwenden Sie keine Flüssig- oder Sprühreiniger. Benutzen Sie ein feuchtes Tuch zum Reinigen.

Aufbau

Dieses Multimediasystem umfasst einen Subwoofer und zwei zugehörige Lautsprecher. Es wird empfohlen, die beiden Lautsprecher jeweils auf eine Seite des Monitors zu stellen. Sorgen Sie für einen Abstand von etwa 50 cm. Passen Sie Entfernung und Winkel für den gewünschten Klangeffekt an. Es wird empfohlen, den Subwoofer auf dem Boden zu platzieren. So erzielt er die beste Bassleistung.

Betrieb

- Stellen Sie sicher, dass sich der EIN/AUS-Schalter in der AUS-Position (OFF) befindet und die Lautstärke des angeschlossenen Bedienelements auf das Minimum gesetzt ist.
- Verbinden Sie beide zugehörigen Lautsprecher mit dem Anschluss „Audioausgang“ („Audio output“) an der Rückseite des Subwoofers und platzieren Sie den „R“-Lautsprecher rechts und den „L“-Lautsprecher links.
- Verbinden Sie den grünen Stereostecker (Ø 3,5 mm) am Verbindungskabel mit dem (grünen) Anschluss „Audioausgang“ („Audio output“) an der Soundkarte.
- Verbinden Sie das Stromkabel mit der Steckdose (dabei sollte das Gerät noch ausgeschaltet sein).
- Bringen Sie den EIN/AUS-Schalter in die Position EIN (ON) und passen Sie die Lautstärke nach Wunsch an.

- Drehen Sie das „Lautstärke“-Rädchen bei Nichtbenutzung des Gerätes auf das Minimum und bringen Sie den EIN/AUS-Schalter in die AUS-Position (OFF).

WEEE-Symbol (Richtlinie über Elektro- und Elektronik-Altgeräte)



Das WEEE-Symbol zeigt Ihnen an, dass dieses Produkt nicht mit dem normalen Hausmüll entsorgt werden darf. Durch die korrekte Entsorgung dieses Produkts tragen Sie zum Umweltschutz bei. Weitere Informationen zur Entsorgung dieses Produkts erfragen Sie bitte bei Ihrer örtlichen Kommunalverwaltung, bei Ihrem Abfallentsorgungsunternehmen oder bei dem Händler, bei dem Sie das Produkt erworben haben.

Johdanto



















Kiitokset siitä, että hankit ACME-kaiuttimet. Lue tämä käyttöohje huolellisesti läpi, ennen kuin käytät laitetta.

Merkitse laitteen mallinumero ja ostopäivä tähän käyttöohjeeseen. Liitä mukaan myös ostokuitti. Pidä ne tallessa siltä varalta, että tarvitset takuuhuoltoa. Jos havaitset, että tässä tuotteessa on vika tai että sen laatu on puutteellinen, palauta tuote ostopaikkaan.

Tärkeitä asioita turvallisuudesta

- Sijoita kaiuttimet tukevalle, tasaiselle alustalle.
- Älä laita kaiuttimia epävakaaseen vaunuun tai huojuvalle jalustalle tai pöydälle.
- Älä koske kaapeleiden metalliosiin.
- Varo sähköiskuja ja muita tapaturmia: älä pura kaiuttimia tai niiden osia.
- Suojele kaiuttimia liialta lämmöltä tai kylmältä. Estä kaiuttimien ylikuumeneminen varmistamalla, että niiden ympärillä on hyvä tuuletus.
- Älä kaada kaiuttimien päälle mitään nestettä. Pidä kaiuttimet aina kuivina.
- Kun kytket audiolaitteen kaiuttimiin, varmista, ettei audiolaitteen äänenvoimakkuutta ole säädetty liian kovaksi.
- Tämän laitteen lähellä ei saa olla avotulta kuten palavia kynttilöitä.
- Älä laita kaiuttimien lähelle nesteellä täytettyjä astioita (kuten kukkamaljakoita).
- Piiri vaurioituu, jos kaiuttimen audiotulo kytketään ulkoiseen vahvistimeen.

Varoituksia!

<p>Vain 220-240 voltin verkkovirrälle.</p>  <p>~220V-240V /50Hz</p> 	<p>Älä käytä huonosti tuuletetussa paikassa. Älä laita päälle raskaita esineitä.</p>  	<p>Älä käytä ukonilmalla.</p>  	<p>Älä laita mitään bassorefleksiakun tai tuuletusaukon päälle.</p>  
<p>Jos tuote on rikki, katkaise virta tai irrota sähköpistoke pistorasiasta.</p>  	<p>Älä roiskuta vettä tuotteiden päälle tai sisään.</p>  	<p>Älä koske sähköpistokkeeseen märin käsin.</p>  	<p>Älä riko sähköjohtoa tai sähköpistoketta.</p>  
<p>Älä avaa tai pura tuotetta.</p>  	<p>Älä sijoita laitetta auringonpaisteeseen tai lähelle lämmönlähdettä.</p>  	<p>Älä pidä äänenvoimakkuutta aina maksimissa.</p>  	<p>Älä asenna laitetta pimeään tai märkään paikkaan.</p>  

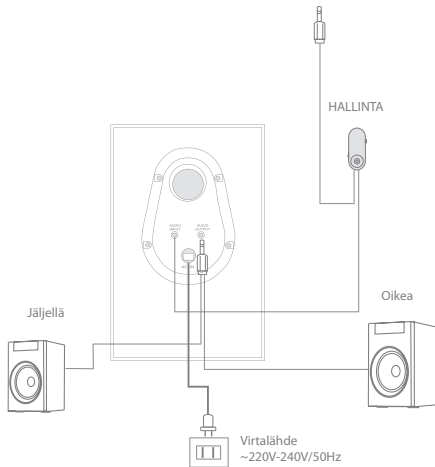

Takasivu

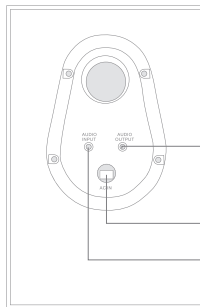

Lähtöliitäntä

Verkkojohto

Tuloliitäntä: kytke tähän tietokone, DVD-soitin, videonauhuri jne.

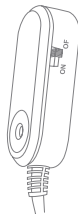

Puhdistus

Irrota sähköpistoke ennen puhdistusta. Älä käytä puhdistuksessa nestettä tai sumutinta. Käytä vain kosteaa liinaa.

Sijoittelu

Tähän multimedia-järjestelmään kuuluu yksi bassokaiutin ja kaksi satelliittikaiutinta. Kaiuttimet kannattaa sijoittaa monitorin kummallekin puolelle. Sijoita noin puolen metrin päähän toisistaan. Säädä etäisyys ja kulma niin, että ääni kuulostaa parhaalta. Bassokaiutin toimii parhaiten, kun sen laittaa lattialle.

Menettely

- Varmista, että virta on katkaistu (virtakytkin asennossa OFF) ja kaiuttimiin kytketyn laitteen äänenvoimakkuus on säädetty pienimmilleen.
- Kytke molemmat satelliittikaiuttimet bassokaiuttimen takana oleviin "Audio output" -liittimiin. Sijoita kaiutin "R" oikealle puolelle ja kaiutin "L" vasemmalle puolelle.
- Kytke 3,5 mm:n vihreä stereoliitin äänikortin vihreään "Audio output" -liitimeen.
- Kytke sähköpistoke pistorasiaan (virran pitää olla katkaistuna, kun sähköpistoke kytketään pistorasiaan).
- Kytke virta ja säädä äänenvoimakkuus sopivaksi.
- Kun kaiuttimia ei käytetä, kierrä äänenvoimakkuusnuppi minimiin ja katkaise virta virtakytkimellä.

Sähkö- ja elektroniikkaromun kierrätyksestä kertova tunnus (WEEE)



WEEE-tunnus osoittaa, että tätä tuotetta ei saa laittaa talousjätteeseen. Suojele ympäristöä varmistamalla, että tämä tuote hävitetään oikealla tavalla. Tarkempaa tietoa tämän tuotteen kierrätyksestä saat viranomaisilta, jätteiden keräyksen hoitavalta yritykseltä tai kaupasta, josta ostit tuotteen.

Inledning













Tack för att du köpt högtalare från ACME. Se till att läsa denna manual ordentligt INNAN du använder högtalarna.

Se också gärna till att skriva upp modellnummer och inköpsdatum tillsammans med inköpskvitto och spara detta tillsammans med garantin och serviceinformation. Spara dem ifall du behöver använda garantiservicen. Om du hittar fel på produkten eller skador pga kvalitetsproblem ska du lämna den till vår serviceavdelning eller inköpsstället.

Viktiga säkerhetsanvisningar

- Placera för bästa resultat dina högtalare på en stabil och jämn yta när du ska använda dem.
- Placera inte högtalarna på instabila vagnar, ställningar, trefötter, hållare eller bord.
- Rör inte vid metalldelarna i anslutningskablarna.
- Ta inte isär högtalarna eller deras komponenter – fara för elstötar föreligger.
- Exponera inte högtalarna för stark värme eller kyla. Förvara dem på välventilerad plats för att förhindra eventuell överhettning.
- Undvik att spilla på högtalarna. Se till att de alltid är torra.
- Vid anslutning av ljudkälla till högtalare ska man se till att volymen inte är för hög för att undvika för stark insignal.
- Systemet bör inte placeras i närheten av öppna lågor såsom tända ljus.
- Inte heller föremål fyllda med vätska, som t.ex. vaser, får finnas i närheten av systemet.
- Kretsarna blir skadade om ljudingången till högtalaren ansluts till extern förstärkare.

Varning!

<p>Endast avsedd för 220V-240V.</p> <p>~220V-240V /50Hz</p> 	<p>Använd inte i oventilerade utrymmen eller under tunga föremål.</p> 	<p>Använd inte under åskväder.</p> 	<p>Lägg inga föremål i basöppningen eller ventilationsöppningen.</p> 
<p>Om produkten inte fungerar ska man stänga av strömmen eller dra ut kontakten.</p> 	<p>Stänk inte och droppa inte vatten på produkten eller placera vattenbehållare på insidan.</p> 	<p>Ta inte i kontakten med våta händer.</p> 	<p>Undvik att skada strömkabel och strömkontakt.</p> 
<p>Öppna inte och montera inte isär produkten på egen hand.</p> 	<p>Installera inte i starkt solljus eller i närheten av värmekälla.</p> 	<p>Undvik att alltid ha volymen på högsta nivå.</p> 	<p>Installera inte på mörk eller fuktig plats.</p> 

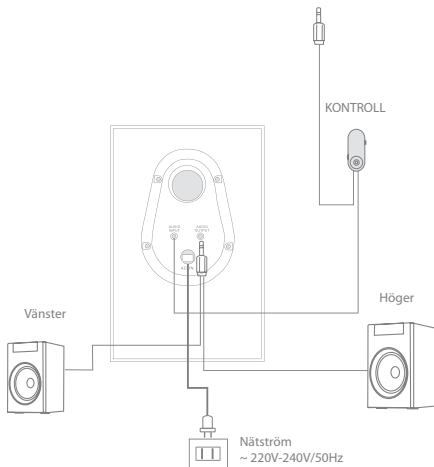

Baksida

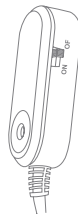
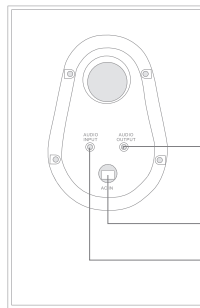

Rengöring

Koppla ur före rengöring. Använd inte vätska eller rengöringsmedel med aerosol. Använd fuktad trasa för rengöring.

Placering

Multimediasystemet består av en subwoofer och två satellithögtalare. Vi rekommenderar att högtalarna placeras på ömse sidor om skärmen. Sätt dem cirka 50 cm isär. Justera avstånd och vinkel för bättre ljudeffekt. För bästa basljud rekommenderar vi att man sätter subwoofern på golvet.

Användning

- Se till att strömbrytaren står på AV (OFF) och volymen på minimum på den trådslutna kontrollen.
- Anslut båda satellithögtalarna till audioutgången bak på subwoofern och placera högtalaren R till höger och högtalaren L till vänster.
- Anslut Ø3,5 mm grön stereoplugg från kontrollen till audioutgången (grön) på ljudkortet.
- Anslut strömkabeln i sitt uttag medan strömbrytaren fortfarande står på AV (OFF).
- Sätt strömbytare på PÅ (ON) och ställ in volymen på önskad nivå.
- När systemet inte används bör man vrida volymknappen till minimum och ställa strömbrytaren på AV (OFF).

WEEE (Waste Electrical and Electronic Equipment)



Denna symbol anger att produkten enligt WEEE-direktivet inte får slängas i hushållssoporna. Genom att lämna produkten till lämplig avfallshantering hjälper du till att skydda naturen. För närmare information kontaktar man sin kommun, sin lokala leverantör av avfallshantering eller den affär där man köpte produkten.

Introducere

Vă mulțumim că ați achiziționat difuzoarele ACME. Vă rugăm să citiți cu atenție acest manual ÎNAINTE de a folosi aparatul.













În avantajul dumneavoastră, notați numărul complet al modelului și data la care ați achiziționat produsul împreună cu documentul de achiziție și atașați-l la garanție și la manualul de service. Păstrați-le în cazul în care vor fi solicitate la service pe perioada garanției. Dacă ați găsit acest produs defect sau deteriorat din cauza unor probleme de calitate, vă rugăm să îl returnați departamentului nostru de reparații sau agenției de unde l-ați cumpărat.

Măsuri importante de siguranță

- Pentru cele mai bune rezultate, amplasați difuzoarele pe o suprafață solidă, plană în timpul utilizării.
- Nu așezați difuzoarele pe un cărucior, stand, trepied, consolă sau o masă instabilă.
- Nu atingeți părțile metalice ale cablurilor conectorilor.
- Pentru a evita un eventual șoc electric sau alte accidente similare, nu demontați sau desfaceți difuzoarele sau componentele acestora.
- Nu expuneți difuzoarele la temperaturi ridicate sau scăzute excesive. Păstrați-le într-o zonă bine ventilată pentru a preveni orice posibilă supraîncălzire.
- Nu vărsați lichide sau fluide pe difuzoare. Asigurați-vă că sunt uscate în permanență.
- Când conectați un aparat audio la difuzoare, asigurați-vă că volumul sonor al aparatului audio nu este setat prea ridicat pentru a evita o intrare excesivă de semnal.
- Acest sistem nu ar trebui expus în apropierea unei surse de flacără deschisă, precum lumânări aprinse.

- Obiecte umplute cu lichide (precum vase) nu ar trebui amplasate în apropierea sistemului.
- Circuitul va fi deteriorat dacă mufa jack de intrare audio a difuzorului este conectată la un amplificator extern.

Atenție!

<p>Adecvat numai pentru 220 V - 240 V.</p>  <p>~220V-240V /50Hz</p>	<p>Nu utilizați în spații neventilate sau sub obiecte grele.</p> 	<p>Nu utilizați în timpul producerii fulgerelor.</p> 	<p>Nu așezați obiecte în orificiul basului reflex sau în orificiul de ventilație.</p> 
<p>Dacă produsul este defect, opriți alimentarea sau scoateți din priză.</p> 	<p>Nu stropiți sau picurați apă pe produse, nu amplasați un recipient cu apă în interior.</p> 	<p>Nu atingeți fișa cu mâinile ude.</p> 	<p>Nu rupeți cablul de alimentare sau fișa.</p> 
<p>Nu deschideți sau dezamblați personal produsul.</p> 	<p>Nu montați în lumină puternică sau în apropierea unei surse de căldură.</p> 	<p>Nu păstrați mereu volumul la nivelul maxim.</p> 	<p>Nu montați pe întuneric sau în condiții de umezeală.</p> 

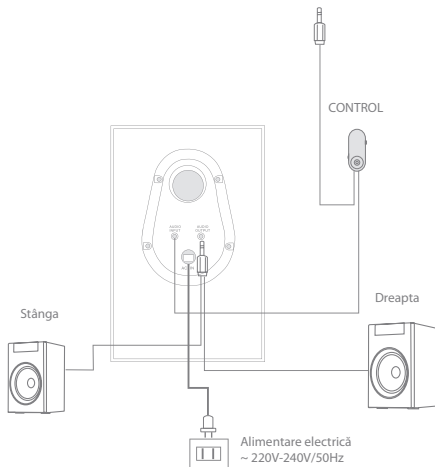

Panou posterior

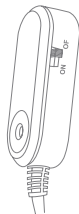
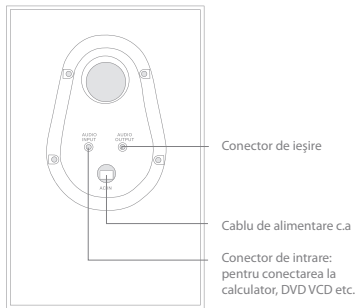

Curățarea

Scoateți aparatul din priză înainte de curățare. Nu utilizați detergenți lichizi sau cu aerosoli. Folosiți o cârpă umedă pentru curățare.

Amplasarea

Este recomandat ca difuzoarele să fie situate de ambele părți ale monitorului. Țineți-le la o distanță de aproximativ 50 cm unul de celălalt. Reglați distanța și unghiul pentru un efect sonor mai bun. Este recomandat să amplasați subwooferul pe podea pentru o mai bună calitate a basului.

Funcționarea

- Asigurați-vă că întrerupătorul de alimentare este pe poziția OFF și că volumul este reglat la valoarea minimă de la telecomanda cu fir.
- Conectați ambele difuzoare satelit la mufa jack „Audio output” (ieșire audio) din spatele subwooferului și aranjați difuzorul „R” în partea dreaptă, iar difuzorul „L” în partea stângă.
- Conectați mufa stereo verde de Ø 3,5 mm a cablului de control la mufa „Audio output” (ieșire audio) (verde) de pe placa de sunet.
- Conectați mufa de alimentare la priză (păstrați alimentarea oprită în momentul conectării mufei de alimentare).
- Porniți întrerupătorul de alimentare și reglați volumul la nivelul dorit.
- Când difuzorul nu este în folosință, rotiți butonul „Volum” până la nivelul minim și comutați întrerupătorul de alimentare în poziția OFF.

Simbolul Deșeurilor Electrice Electronice și Electrocasnice (DEEE)



Utilizarea simbolului DEEE indică faptul că acest produs nu poate fi tratat ca un deșeu menajer. Asigurându-vă că acest produs este corect eliminat, veți ajuta la protejarea mediului. Pentru mai multe informații referitoare la reciclarea acestui produs, vă rugăm să contactați autoritatea locală, furnizorul de servicii de eliminare a deșeurilor menajere sau magazinul de la care ați achiziționat produsul.

Увод

Благодарим Ви за покупката на тонколоните ACME. Моля, ПЪРВО прочетете внимателно този наръчник, преди да използвате устройството.











За Ваше удобство запишете целия номер на модел и датата, на която сте получили продукта, заедно с касовата бележка за покупката и ги прикрепете към информацията за гаранцията и обслужването. Запазете ги за случай, когато се изисква гаранционно обслужване. Ако установите, че този продукт е дефектен или повреден поради проблеми с качеството, моля да го върнете на нашия отдел за ремонти или на агенцията, където сте го закупили.

Важни предпазни мерки за безопасност

- За най-добри резултати поставете тонколоните на твърда, равна повърхност при употреба.
- Не ги поставяйте на нестабилна платформа на колела, стойка, статив, скоба или маса.
- Не докосвайте металните части на свързващите кабели.
- За да избегнете потенциален електрически удар или други такива инциденти, не демонтирайте или разглобявайте тонколоните или техните компоненти.
- Не излагайте тонколоните на прекомерна топлина или студ. Дръжте ги на добре проветрявано място, за да предотвратите възможно прегряване.
- Не разливайте течности или флуиди върху тонколоните. Уверете се, че те са сухи по всяко време.
- Когато свързвате аудио устройство към тонколоните, трябва да се уверите, че за силата на звука на аудио устройството не е зададена висока стойност, за да избегнете прекомерно силен входен сигнал.
- Тази система не трябва да се поставя на място, близо до източник на открит огън като запалени свещи.

- Предмети, пълни с течности (като вази) не трябва да се поставят в близост до системата.
- Веригата може да се повреди, ако конекторът за аудио вход на тонколоната е свързан към външен усилвател.

Внимание!

<p>Предназначено само за 220V-240V.</p> <p>~220V-240V /50Hz</p> 	<p>Не използвайте в непроветрена среда или под тежки предмети.</p> 	<p>Не използвайте при гръмотевици.</p> 	<p>Не слагайте предмети в рефлекторните отвори на басите или във вентилационните отвори.</p> 
<p>Ако продуктът е повреден, изключете захранването или издърпайте щепсела.</p> 	<p>Не допускате разливане на вода или капки върху продукта; не слагайте никакви съдове с вода вътре.</p> 	<p>Не докосвайте щепсела с мокри ръце.</p> 	<p>Не прекъсвайте захранващия кабел или щепсела.</p> 
<p>Не отваряйте и не разглобявайте сами продукта.</p> 	<p>Не поставяйте под пряка слънчева светлина или в близост до източник на топлина.</p> 	<p>Не дръжте постоянно силата на звука на максимум.</p> 	<p>Не поставяйте на тъмни и мокри места.</p> 

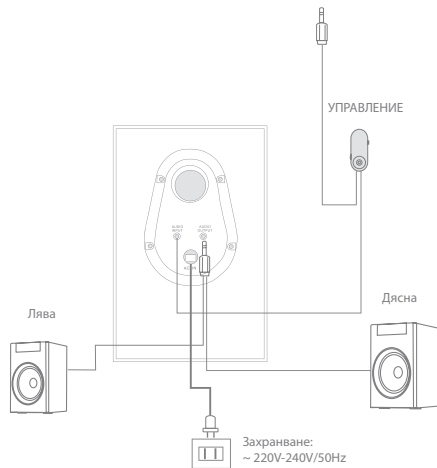

Заден панел

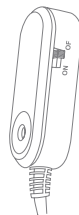
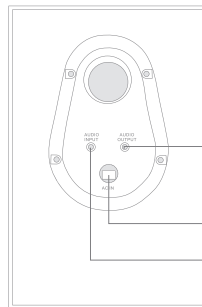

Почистване

Преди почистване извадете захранващия кабел от контакта. Не използвайте течни или аерозолни почистващи средства. Почиствайте с влажна кърпа.

Разположение

Тази мултимедийна система включва един субуфер и две сателитни тонколони. Препоръчваме Ви да поставите тонколоните от двете страни на монитора. Разстоянието трябва да е приблизително 50 см. Уточнете разстоянието и ъгъла за по-добър ефект на звука. Препоръчваме ви да поставите субуфера на пода за най-добро качество на басите.

Експлоатация

- Уверете се, че ключът на захранването е в положение ИЗКЛ. и силата на звука е настроена на минимална стойност чрез кабелния контролер.
- Свържете двете сателитни тонколони към конектора „Аудио изход“ на гърба на субуфера и поставете отдясно високоговорителя, означен с „R“, и отляво - този с „L“.
- Свържете зеления стерео изход с размер \varnothing 3,5 mm на кабелния контролер към конектора „Аудио изход“ (зелен) на звуковата карта.
- Включете щепсела в контакта (захранването трябва да е изключено, когато се свързва щепселът).
- Поставете ключа на захранването в положение ВКЛ. и регулирайте силата на звука до предпочитаното ниво.

- Когато не ги използвате, завъртете копчето „Сила на звука“ до минималното ниво и поставете ключа на захранването в положение ИЗКЛ.

Символ за бракувано електрическо и електронно оборудване (WEEE).



Използването на символа WEEE показва, че този продукт не може да се третира като битов отпадък. Осигурявайки правилното бракуване на този продукт, Вие ще помогнете за опазване на околната среда. За по-подробна информация относно рециклирането на този продукт, моля, свържете се с местния орган, службата за събиране на битовите Ви отпадъци или магазина, откъдето се закупили продукта.

Введение

Благодарим Вас за покупку колонок АСМЕ. ПЕРЕД использованием устройства внимательно прочтите данное руководство.













Для Вашего удобства запишите полный номер модели и дату, когда Вы получили продукт вместе с Вашим чеком, и прикрепите его к гарантийному талону с информацией по обслуживанию. Сохраните данную информацию на случай возникновения необходимости в сервисном обслуживании. Если Вы обнаружили, что продукт неисправен или поврежден из-за проблем с качеством, верните его в наш ремонтный отдел или агентство, где Вы его приобрели.

Важные меры предосторожности

- Для лучших результатов поместите колонки на гладкую ровную поверхность.
- Не ставьте колонки на неустойчивую тележку, стенд, трипод, опору или стол.
- Не дотрагивайтесь до металлических частей соединительного кабеля.
- Во избежание потенциального удара электрическим током или других подобных несчастных случаев не снимайте и не разбирайте колонки или их компоненты.
- Колонки не должны находиться в помещении со слишком высокой или слишком низкой температурой. Храните их в хорошо проветриваемом помещении для предотвращения перегрева.
- Нельзя проливать жидкость на колонки. Колонки всегда должны оставаться сухими.
- При подключении аудиоустройства к колонкам, убедитесь, что громкость на аудиоустройстве не установлена на слишком высокий уровень во избежание чрезмерного входного сигнала.
- Данную систему нельзя размещать рядом с открытым источником огня, например горящими свечами.

- Объекты, заполненные жидкостью (такие как вазы), нельзя размещать рядом с системой.
- Цепь будет повреждена при подключении гнезда звукового входа колонки к внешнему усилителю.

Внимание!

<p>Предназначено только для 220 В—240 В.</p> <p>~220V-240V /50Hz</p> 	<p>Не использовать в непроветриваемом помещении и не помещать под тяжелые предметы.</p> 	<p>Не использовать во время грозы.</p> 	<p>Не помещать предметы рядом с фазоинвертором или вентилятором.</p> 
<p>Если продукт сломан, отключите или выньте штекер из розетки.</p> 	<p>Не разбрызгивайте и не разливайте воду на продукт. Не помещайте какую-либо емкость с водой в продукт.</p> 	<p>Не дотрагивайтесь до штекера мокрыми руками.</p> 	<p>Не ломайте кабель или штекер.</p> 
<p>Не пытайтесь открыть или разобрать самостоятельно.</p> 	<p>Не устанавливайте под прямым воздействием солнца или рядом с источником тепла.</p> 	<p>Не оставляйте громкость все время на максимальном уровне.</p> 	<p>Не устанавливайте в темноте или при повышенной влажности.</p> 

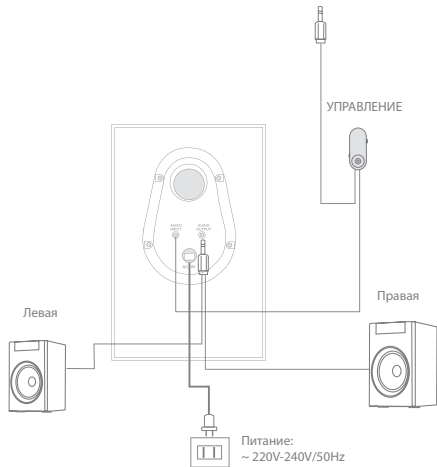

Задняя панель

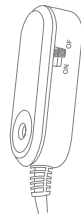
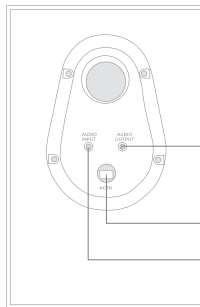

Чистка

Перед чисткой отключите силовую кабель. Не используйте жидкие чистящие средства или аэрозоли. Для чистки используйте влажную тряпочку.

Размещение

Данная мультимедийная система включает сабвуфер и две сателлитные колонки. Две колонки предназначены для размещения по обеим сторонам монитора. Установите их приблизительно в 50 см друг от друга. Отрегулируйте расстояние и угол для лучшего восприятия звука. Для улучшения качества звука рекомендуется поместить сабвуфер на пол.

Эксплуатация

- Убедитесь, что выключатель находится в положении «Выкл.», а громкость установлена на минимальный уровень на устройстве управления.
- Подключите обе сателлитные колонки к разъему «Аудиовыход» на задней стороне сабвуфера. Установите колонку R справа, а колонку L слева.
- Вставьте зеленый стерео штекер кабеля управления Ø3,5 мм в разъем «Аудиовыход» (зеленый) на звуковой карте.
- Вставьте штекер питания в розетку (при включении в розетку питание должно быть отключено).
- Включите выключатель питания в положение «Вкл.», отрегулируйте громкость до необходимого уровня.
- Когда Вы не используете колонки, поверните ручку «Громкость» до минимального уровня, а выключатель переключите в положение «Выкл.»

Символ утилизации отходов производства электрического и электронного оборудования (WEEE)



Использование символа WEEE означает, что данный продукт не относится к бытовым отходам. Убедитесь в правильной утилизации продукта, таким образом Вы позаботитесь об окружающей среде. Для получения более подробной информации об утилизации продукта обратитесь в местные органы власти, местную службу по вывозу и утилизации отходов или в магазин, в котором Вы приобрели продукт.

Вступ

Дякуємо за придбання динаміків АСМЕ. Будь ласка, перед використанням приладдя СПОЧАТКУ уважно прочитайте цей посібник.













Для Вашої зручності, запишіть повний номер моделі та дату, коли Ви отримали виріб разом з Вашим товарним чеком, та прикріпіть його до інформації щодо гарантії та обслуговування. Зберігайте їх, якщо буде необхідне гарантійне обслуговування. Якщо цей виріб виявився пошкодженим або зіпсованим у зв'язку з проблемами якості, будь ласка, поверніть його до нашого ремонтного відділу або агенції, в якій Ви його придбали.

Важливі запобіжні заходи

- Для найкращих результатів, при використанні поставте Ваші динаміки на тверду рівну поверхню.
- Не ставити динаміки на нестійкий візок, стійку, триногу, підставку або стіл.
- Не торкатися металевих частин на з'єднувальних кабелях.
- З метою уникнення потенційного ураження електричним струмом або інших подібних нещасних випадків, не демонтувати або не розбирати динаміки або їхні компоненти.
- Не залишати динаміки під впливом надмірної спеки або холоду. Тримати їх в добре провітрюваному приміщенні з метою попередження будь-якого можливого перегріву.
- Не розливати на динаміки будь-яку рідину. Переконайтесь, що вони весь час сухі.
- Під час приєднання аудіо пристрою до Ваших динаміків, переконайтесь, що гучність на Вашому аудіо пристрої не встановлена занадто високою з метою запобігання сигналу про надмірні вхідні дані.
- Цю систему не можна ставити біля джерела відкритого вогню, як наприклад запалені свічки.

- Біля системи не можна ставити предмети, заповнені рідиною (наприклад, вази).
- Якщо важіль аудіо входу динаміка приєднаний до зовнішнього підсилювача, схема буде зіпсована.

Попередження!

<p>Призначений тільки для 220В-240В.</p> <p>~220V-240V /50Hz</p> 	<p>Не застосовувати в не вентиляваному середовищі або під важкими предметами.</p> 	<p>Не використовувати під час блискавки.</p> 	<p>Не розміщати предмети в портах фазоінвертора або вентиляції.</p> 
<p>Якщо виріб розбито, вимкнути живлення або витягнути штепсель.</p> 	<p>Не розбризкувати або не розливати воду на виріб, не ставити будь-які резервуари з водою.</p> 	<p>Не торкатися штепселя вологими руками.</p> 	<p>Не розривати кабель живлення або не розбивати штепсель.</p> 
<p>Не відкривати або не розбирати виріб самостійно.</p> 	<p>Не встановлювати під інтенсивним сонячним світлом або біля будь-якого джерела тепла.</p> 	<p>Не тримати гучність в максимальному положенні весь час.</p> 	<p>Не встановлювати в темних та вологих умовах.</p> 

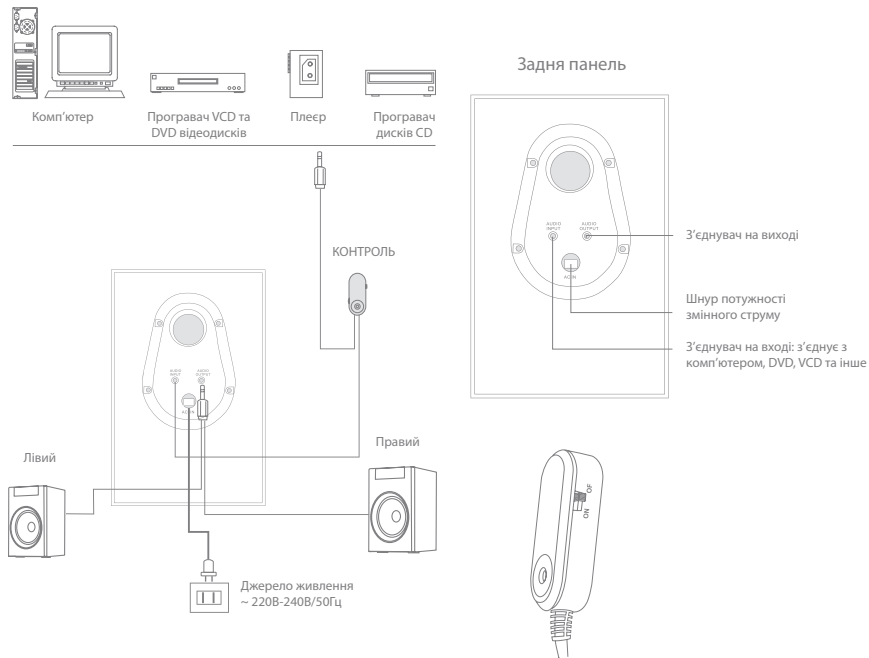

Чищення

Перед чищенням від'єднайте кабель живлення. Не використовувати рідкі або аерозольні засоби чищення. Для чищення використовувати зволожену тканину.

Розташування

Ця мультимедійна система включає один сабвуфер та два супутникові динаміки. Припускається, що динаміки встановлюються з двох сторін монітору. Між ними має бути відстань приблизно 50 см. Відрегулюйте відстань та кут для кращого звукового ефекту. Рекомендовано встановлювати сабвуфер на підлогу для кращого виконання басових звуків.

Операції

- Переконайтесь, що перемикач живлення знаходиться в положенні ВИМК., а гучність відрегульована до мінімального значення на дротяному регуляторі.
- Приєднайте обидва супутникові динаміки до важелю «Аудіо вихід» на задній частині сабвуфера та розташуйте динамік «R» з правого, а динамік «L» з лівого боку.
- Приєднайте зелений стерео штепсель діаметром Ø3.5 мм до контрольного кабелю до штепселя «Аудіо виходу» (зелений) на звуковій карті.
- З'єднайте штепсель живлення зі штепсельною розеткою (при приєднанні штепселя живлення перевірте, щоб живлення було вимкнене).
- **ВВИМКНІТЬ** перемикач живлення, та відрегулюйте гучність до улюбленого рівня.
- Коли Ви не користуєтесь, поверніть ручку «Гучності» до мінімального рівня і переставте перемикач живлення в положення ВИМК.

Символ відходів електричного та електронного обладнання (ВЕЕО)



Використання символу ВЕЕО вказує, що цей виріб не можна обробляти як побутові відходи. Переконавшись, що цей виріб ліквідовано правильно, Ви допомагаєте захистити навколишнє середовище. Для отримання більш детальної інформації щодо утилізації цього виробу, будь ласка, зв'яжіться з Вашим місцевим органом влади, Вашим постачальником послуг з утилізації побутових відходів або з крамницею, де Ви придбали цей виріб.

Warranty card

www.acme.eu/warranty

Product	Product model
Product purchase date	Seller name, address
Failures (date, description, position of the person who accepts the product, first name, last name and signature)	

1. Warranty period

Warranty enters into force starting with the day when the buyer acquires the product from the seller. Warranty period is indicated on the package of the product.

2. Warranty conditions

The warranty is valid only by providing an original document of the product acquisition and this warranty sheet, which includes name of the product model, product purchase date, name and address of the seller.

If it is noticed during the warranty period that the product has faults and these faults were not caused by any of the reasons when the warranty is not applied as indicated in the paragraphs below, manufacturer undertakes to replace the product.

The warranty is not applied to regular testing, maintenance and repair or replacement of the parts which are worn out naturally.

The warranty is not applied if damage or failures occurred due to the following reasons:

- Inappropriate installation of the product, inappropriate

usage and/or operating the product without following the manual, technical requirements and safety standards as provided by the manufacturer, and additionally, inappropriate warehousing, falling from heights as well as hard strikes.

- Corrosion, mud, water and sand.
- Repair works, modifications or cleaning, which were performed by a service not authorised by the manufacturer.
- Usage of the spare parts, software or consumptive materials which do not apply to the product.
- Accidents or events or any other reasons which do not depend on the manufacturer, which includes lightning, water, fire, magnetic field and inappropriate ventilation.
- If the product does not meet standards and specifications of a particular country, in which it was not bought. Any attempt to adjust the product in order to meet technical and safety requirements such as those in the other countries withdraws all the rights to the warranty service.

If no failures are detected in the product, all the expenses in relation to the service are covered by the buyer.

Garantinis lapas

www.acme.eu/warranty

Gaminys	Gaminio modelis
Gaminio pirkimo data	Pardavėjo pavadinimas, adresas
Gedimai (data, aprašymas, gaminį priėmusio asmens pareigos, vardas, pavardė ir parašas)	

1. Garantinis laikotarpis

Garantija galioja nuo tos dienos, kada pirkėjas nusipirko šį gaminį iš pardavėjo. Garantijos laikotarpis nurodytas ant gaminio pakuotės.

2. Garantijos sąlygos

Garantija galioja tik pateikus gaminio pirkimo dokumento originalą ir šį garantijos lapą, kuriame nurodyta gaminio modelio pavadinimas, gaminio pirkimo data, pardavėjo pavadinimas ir adresas.

Jei garantiniu laikotarpiu bus aptikta gaminio defektų, kurie neatsirado dėl priežasčių, išvardintų pastraipose garantija netaikoma, gamintojas įsipareigoja gaminį sutaisyti arba pakeisti.

Garantija netaikoma reguliariam tikrinimui, priežiūrai ir įprastiniu būdu nusidėvėjusių dalių remontui arba keitimui.

Garantinią netaikoma, jei žala arba gedimai atsirado dėl:

- netinkamo gaminio instaliavimo, netinkamo naudojimo ir/arba darbo su gaminiu nesilaikant gamintojo pateiktų naudojimo instrukcijų, techninių reikalavimų ar saugumo

standartų, be kita ko ir dėl netinkamo sandėliavimo, kritimo ant žemės ir stiprių smūgių.

- korozijos, purvo, vandens arba smėlio.
- remonto, modifikacijų arba valymo, atlikto ne gamintojo įgaliotame serviso centre.
- gaminiui netinkamų atsarginių dalių, programinės įrangos arba sąnaudinių medžiagų naudojimui.
- nelaimingų atsitikimų arba įvykių arba bet kokių priežasčių, kurioms gamintojas neturi įtakos, be kita ko ir dėl žaibo, vandens, ugnies, magnetinių laukų ir netinkamo vėdinimo.
- jei gaminys neatitinka konkrečios šalies, kuri nėra pirkimo šalis, standartų arba specifikacijų. Bet koks bandymas pritaikyti gaminį kitų valstybių techniniams ar saugumo reikalavimams panaikina visas teises į garantinį aptarnavimą.

Gaminyje neaptikus gedimų visas su aptarnavimu susijusias išlaidas apmoka pirkėjas.

Garantijas lapa

www.acme.eu/warranty

Izstrādājums	Izstrādājuma modelis
Izstrādājuma pirkšanas datums	Pārdevēja nosaukums, adrese
Bojājumi (datums, apraksts, izstrādājumu pieņēmušās personas amats, vārds, uzvārds un paraksts)	

1. Garantijas laiks

Garantija ir spēkā no tās dienas, kad pircējs ir nopircis šo izstrādājumu no pārdevēja. Garantijas laiks ir norādīts uz izstrādājuma iepakojuma.

2. Garantijas noteikumi

Garantiju var izmantot tikai tad, ja iesniedz izstrādājuma pirkšanas dokumenta oriģinālu un šo garantijas lapu, kurā ir norādīts modeļa nosaukums, izstrādājuma pirkšanas datums, pārdevēja nosaukums un adrese.

Ja garantijas laikā tiek konstatēti tādi izstrādājuma defekti, kas nav radušies tādu cēloņu dēļ, kuri uzskaitīti sarakstā "Garantija zaudē spēku...", tad ražotājs apņemas izstrādājumu salabot vai apmainīt pret citu.

Garantija neattiecas uz regulāru pārbaudīšanu, apskati un parastā veidā nolietoto daļu remontu un nomaiņu.

Garantija zaudē spēku, ja kaitējums vai bojājumi ir radušies šādu iemeslu dēļ:

- izstrādājuma nepareiza uzstādīšana, nepareiza lietošana un/vai darbs ar izstrādājumu, kura laikā tiek pārkāptas

ražotāja sniegtās lietošanas instrukcijas, tehniskās prasības vai drošības standarti, tostarp nepiemērota uzglabāšana, krišana zemē un stipri triecieni;

- korozija, dubļi, ūdens vai smiltis;
- tāds remonts, modifikācijas vai tīrīšana, kas nav veikta ražotāja pilnvarotā servisa centrā;
- izstrādājumam nepiemērotu rezerves daļu, programmatūras vai izlietojamo materiālu lietošana;
- nelaimes gadījumi vai citi notikumi, vai jebkādi citi iemesli, ko ražotājs nespēj ietekmēt, tostarp zibens, ūdens, uguns, magnētiskā lauka un nepiemērotas vēdināšanas ietekme;
- ja izstrādājums neatbilst tās valsts standartiem vai specifikācijām, kurā tas nav ticis pirktas. Jebkāds mēģinājums piemērot izstrādājumu citu valstu tehniskajām vai drošības prasībām anulē tiesības uz garantijas apkalpošanu.

Ja izstrādājumā netiek atrasti bojājumi, tad visas izmaksas par apkalpošanu sedz pircējs.

Garantiileht

www.acme.eu/warranty

Toote nimetus	Toote mudel
Toote ostmise kuupäev	Müüja ärinimi, aadress
Puudused (kuupäev, kirjeldus, toote vastuvõtnud isiku amet, ees- ja perekonnanimi ning allkiri)	

1. Müügigarantii tähtaeg

Müügigarantii kehtib alates päevast, mil ostja käesoleva toote müüjalt ostis. Müügigarantii tähtaeg on märgitud toote pakendile.

2. Garantiitingimused

Garantii kehtib ainult toote ostudokumendi originaali ja käesoleva garantiilehe esitamisel. Garantiilehele peab olema märgitud toote mudeli nimetus, toote müügikuupäev, müüja ärinimi ja aadress.

Kui garantiiaja vältel avastatakse tootel defekt ning kui seda ei põhjustanud allpool toodud garantii kehtetuks tunnistamise sätetes märgitud asjaolud, siis kohustub tootja toote parandama või välja vahetama.

Garantiid ei kohaldata regulaarse kontrolli, hoolduse ja loomulikul teel kulunud osade remondi või väljavahetamise suhtes.

Garantiid ei kohaldata juhul, kui kahju või rikked on põhjustanud

- toote ebaõige installeerimine, ebaõige kasutamine ja/

või tootja esitatud toote kasutamisujuhendite, tehniliste nõuete või ohutusstandardite eiramine tootega töötamisel, samuti juhul, kui puudused põhjustas ebakorrektni ladustamine, toote mahakukkumine või tugevad löögid;

- korrosioon, muda, vesi või liiv;
- tootja poolt volitamata teeninduskeskuses sooritatud remont, parandamine või puhastamine;
- tootele ebasobivate varuosade, tarkvara või kulumaterjalide paigaldamine;
- õnnetusjuhtumid või juhtumid või mis tahes muud asjaolud, mis toimusid mitte tootja süül, sh ka äikese, vee, tulekahju või magnetvälja toime ja ebaõige ventilatsioon;
- juhul kui toode ei vasta konkreetse riigi, mis ei ole ostu sooritamise riik, standardite või spetsifikatsioonide nõuetele. Mis tahes katse kohandada toodet teiste riikide tehnilistele nõuetele või ohutusnõuetele tühistab kõik õigused garantiiteenindusele.

Juhul kui tootel riket ei leita, tasub ostja kõik teeninduskulud.

Karta gwarancyjna

www.acme.eu/warranty

Nazwa wyrobu	Model wyrobu
Data nabycia wyrobu	Nazwa i adres sprzedawcy
Awarie (data, opis, imię, nazwisko, nazwa stanowiska i podpis osoby odbierającej wyrób)	

1. Okres gwarancyjny

Gwarancja jest ważna od dnia nabycia wyrobu przez kupującego. Okres gwarancyjny jest wskazany na opakowaniu.

2. Warunki gwarancji

Gwarancja jest ważna jedynie w przypadku okazania oryginału dokumentu potwierdzającego zakup wyrobu i tej karty gwarancyjnej, na której jest wskazana nazwa modelu i data nabycia wyrobu oraz nazwa i adres sprzedającego.

W przypadku awarii wyrobu w okresie gwarancyjnym, o ile nie jest ona spowodowana przyczynami wymienionymi w punkcie Gwarancji nie udziela się, na wytwórcy leży obowiązek naprawy lub zamiany wyrobu.

Gwarancja nie obejmuje okresowych przeglądów, prac konserwacyjnych oraz naturalnego zużycia poszczególnych części wyrobu.

Gwarancji nie udziela się w przypadku, gdy wady wyrobu były spowodowane:

- niewłaściwą instalacją, użytkowaniem i/lub obsługą wyrobu, opartą na nieprzestrzeganiu wskazówek producenta, wymogów technicznych lub zasad

bezpieczeństwa, niewłaściwym magazynowaniem, silnym uderzeniem lub upadkiem na ziemię;

- korozją, zabrudzeniem, działaniem wody lub piasku;
- interwencją użytkownika, naprawami, modyfikacjami lub czyszczeniem, wykonywanym poza warsztatem autoryzowanym producenta;
- stosowaniem nieodpowiednich dla danego wyrobu części zamiennych, oprogramowania lub materiałów eksploatacyjnych;
- nieszczęśliwym przypadkiem lub innym wydarzeniem, na które producent nie ma żadnego wpływu, między innymi, błyskawicą, wodą, ogniem, polem magnetycznym lub niewłaściwą wentylacją;
- niezgodnością wyrobu z normami i specyfikacjami konkretnego państwa, które nie jest państwem nabywcy. Każda próba dostosowania wyrobu do wymogów technicznych i zasad bezpieczeństwa innego państwa anuluje wszelkie prawa na obsługę gwarancyjną wyrobu.

W przypadku, gdy badanie nie wykazuje żadnych wad zgłoszonego wyrobu, wszelkie koszty związane z obsługą obciążają kupującego.

Garantieblatt

www.acme.eu/warranty

Produkt	Modell des Produktes
Kaufdatum des Produktes	Benennung, Adresse des Verkäufers
Defekte (Datum, Beschreibung, Funktion der Person, die das Produkt angenommen hat, Vorname, Name und Unterschrift)	

1. Garantiezeit

Die Garantie ist ab dem Tag gültig, an dem der Käufer dieses Produkt vom Verkäufer gekauft hat. Die Garantiezeit ist auf der Verpackung des Produkts angegeben.

2. Garantiebedingungen

Die Garantie gilt nur im Zusammenhang mit der Originalkaufurkunde des Produktes und mit diesem Garantieblatt, in dem die Benennung des Produktmodells, das Kaufdatum des Produktes, die Benennung und Adresse des Verkäufers stehen.

Wenn in der Garantiezeit solche Defekte des Produktes festgestellt werden, deren Ursachen nicht in den erwähnten Absätzen stehen, wird keine Garantie erteilt. Der Hersteller verpflichtet sich das Produkt zu reparieren oder auszutauschen.

Die Garantieleistungen schließen die regelmäßige Kontrolle, Wartung und Reparatur sowie den Ersatz von gewöhnlich verschleißten Teilen nicht ein.

Es wird keine Garantie erteilt, wenn die Ursache des Schadens oder der Defekte wie folgt war:

- Fehlerhafte Installation des Produktes, falsche Bedienung und/oder Arbeit mit dem Produkt ohne

die Bedienungsanleitungen des Herstellers, fehlende Einhaltung von technische Anforderungen oder Sicherheitsbestimmungen sowie ungeeignete Lagerung, Sturz auf den Boden und harte Schläge.

- Korrosion, Schlamm, Wasser oder Sand.
- Reparatur, Modifikationen oder Reinigung in einem, vom Hersteller nicht bevollmächtigten Service-Zentrum.
- Verwendung von für das Produkt ungeeigneten Ersatzteilen, Software oder Betriebsmaterialien.
- Unfälle oder Ereignisse sowie jegliche andere Ursachen, auf die der Hersteller keinen Einfluss hat, wie Blitzeinschlag, Wasser, Feuer, Magnetfelder und nicht ausreichende Lüftung.
- Wenn das Produkt nicht den Standards oder Spezifikationen des konkreten Landes entspricht, in dem das Produkt gekauft wurde. Ein beliebiger Versuch, das Produkt den technischen oder Sicherheitsanforderungen anderer Länder anzupassen, führt zum Verlust aller Rechte auf die Garantieleistungen.

Wenn keine Defekte beim Produkt festgestellt werden, sind die mit der Bedienung verbundenen Kosten dem Käufer in Rechnung zu stellen.

Takuulomake

Tuote	Malli
Ostopäivä	Myyjän nimi ja osoite
Viat (päivämäärä, kuvaus, tuotteen vastaanottaneen henkilön asema, etunimi, sukunimi ja allekirjoitus)	

1. Takuuaika

Takuu astuu voimaan päivänä, jolloin ostaja ostaa tuotteen myyjältä. Takuuaika ilmoitetaan tuotteen pakkauksessa.

2. Takuuehdot

Takuu on voimassa vain, kun esitetään ostotodistus ja tämä takuulomake, johon on merkitty tuotteen nimi ja malli, tuotteen ostopäivä sekä myyjän nimi ja osoite.

Jos tuotteessa havaitaan takuuaikana vikoja, jotka eivät johdu alla mainituista syistä, valmistaja vaihtaa tuotteen.

Takuu ei koske normaalia huoltoa tai korjausta eikä luonnollisella tavalla kuluneita osia.

Takuu ei kata seuraavista syistä johtuvia vaurioita tai vikoja:

- Tuotteen virheellinen asennus, vääränlainen käyttö ja/tai käyttöohjeiden tai valmistajan esittämien vaatimusten ja turvallisuusohjeiden noudattamisen laiminlyönti sekä lisäksi sopimaton varastointi, pudottaminen tai iskuille altistaminen.

- Korroosio, muta, vesi ja hiekka.
- Muiden kuin valmistajan valtuuttamien henkilöiden suorittamat korjaukset, muutokset tai puhdistukset.
- Tuotteeseen sopimattomien varaosien, ohjelmistojen tai kulutusmateriaalien käyttäminen.
- Onnettomuudet tai muut sellaiset tapahtumat, joihin valmistaja ei voi vaikuttaa, mukaan lukien salama, vesi, tulipalo, magneettikenttä tai sopimaton tuuletus.
- Jos tuotetta käytetään muussa maassa kuin ostomaassa, ja se ole kyseisessä maassa voimassa olevien standardien ja määräysten mukainen. Kaikki yritykset muuttaa tuote muun kuin ostomaan teknisten ja turvallisuusmääräysten mukaiseksi aiheuttavat takuun raukeamisen.

Jos tuotteessa ei havaita olevan vikaa, palvelun kustannukset jäävät ostajan maksettaviksi.

Garantisedel

www.acme.eu/warranty

Produkt	Modell
Inköpsdatum	Inköpsställe, adress
Fel (datum, beskrivning, produktmottagarens position, förnamn, efternamn och namnteckning)	

1. Garantiperiod

Garantin gäller från den dag köparen inhandlar produkten på inköpsstället. Garantiperiodens varaktighet anges på förpackningen till produkten.

2. Garantivillkor

Vid återopande av garanti måste konsumenten förutom denna garantisedel uppvisa ursprunglig inköpshandling som anger produktens modellbeteckning, inköpsdatum samt inköpsställets namn och adress.

Tillverkaren utfäster sig att ersätta inlämnad produkt om fel upptäcks på produkten under garantiperioden och detta fel inte kan härledas till orsaker som gör garantin ogiltigt enligt beskrivningen nedan.

Garantin omfattar inte normal testning, normalt underhåll och reparation eller byten av komponenter som försllits på naturligt sätt.

Garantin gäller inte om skada eller felfunktion kan härledas till följande orsaker:

- Olämplig installation av produkten, olämplig användning

av produkten som inte följer manualen, tekniska krav eller säkerhetsstandard som angivits av tillverkaren, och dessutom olämplig förvaring, fall från hög höjd liksom direkta slag.

- Rost, lera, vatten och sand.
- Reparation, modifikation eller rengöring som utförts av någon som inte auktoriserats därtill av tillverkaren.
- Användning av reservdelar, programvara eller förbrukningsmaterial som inte är avsedda för produkten.
- Olyckor eller andra händelser som inte tillverkaren ansvarar för och som inkluderar blixtnedslag, kontakt med vatten, eld, magnetfält och även olämplig ventilation.
- Om produkten inte motsvarar gällande normer och föreskrifter i ett visst land, annat än det land som produkten inköptes i. Varje försök att modifiera produkten för att uppfylla tekniska krav och säkerhetsföreskrifter i annat land upphäver garantin.

Om inget fel kan hittas i produkten ska köparen stå för samtliga servicekostnader.

Fișa de garanție

www.acme.eu/warranty

Produs	Model produs
Data de achiziție a produsului	Nume vânzător, adresă
Defecțiuni (dată, descriere, funcția persoanei care acceptă produsul, prenume, nume și semnătură)	

1. Perioada de garanție

Garanția intră în vigoare din ziua în care cumpărătorul achiziționează produsul de la vânzător. Perioada de garanție este înscrisă pe ambalajul produsului.

2. Condiții de garanție

Garanția este valabilă doar prin prezentarea documentului original de achiziție a produsului împreună cu această fișă de garanție, ce conține numele modelului produsului, data achiziției produsului, numele și adresa vânzătorului.

Dacă pe perioada garanției se constată că produsul are defecte, iar aceste defecte nu au fost cauzate de niciunul din motivele indicate mai jos în care nu se aplică garanția, producătorul se angajează să înlocuiască produsul.

Garanția nu se acordă pentru testarea periodică, întreținerea și repararea sau înlocuirea componentelor care sunt uzate în mod normal.

Garanția nu este valabilă în cazul defecțiunilor sau daunelor survenite din următoarele motive:

- Instalarea neadecvată a produsului, utilizarea și/sau funcționarea necorespunzătoare a produsului fără

a respecta manualul de utilizare, cerințele tehnice și standardele de siguranță impuse de producător, la care se adaugă depozitarea necorespunzătoare, căderea de la înălțime, precum și loviturile puternice.

- Coroziune, noroi, apă și nisip.
- Lucrări de reparație, modificare sau curățare care au fost efectuate de un service neautorizat de producător.
- Utilizarea de piese de schimb, programe sau materiale consumabile neadecvate produsului în cauză.
- Accidente, evenimente sau orice alte motive care nu depind de producător, cum ar fi fulger, apă, foc, câmp magnetic și ventilație neadecvată.
- Dacă produsul nu întrunește standardele și specificațiile unei anumite țări, în care nu a fost cumpărat. Orice încercare de a adapta produsul pentru a satisface cerințele tehnice și de siguranță, cum ar fi cele din alte țări, atrage după sine retragerea tuturor drepturilor de service în garanție.

Dacă nu se constată defecte ale produsului, toate cheltuielile legate de service vor fi suportate de către cumpărător.

Гаранционен лист

www.acme.eu/warranty

Продукт	Модел на продукта
Дата на покупка на продукта	Име и адрес на продавача
Повреди (дата, описание, длъжност на лицето, което приема продукта, първо име, фамилия и подпис)	

1. Гаранционен период

Гаранцията влиза в сила в деня, когато купувачът получи продукта от продавача. Гаранционният период е отбелязан на опаковката на продукта.

2. Гаранционни условия

Гаранцията е валидна само при представяне на оригинален документ за придобиване на продукта и този гаранционен лист, който включва име на модела на продукта, дата на покупка на продукта, име и адрес на продавача.

Ако е отбелязано, че по време на гаранционния период продуктът има дефекти и те не са резултат от причини, за които гаранцията не се прилага, както е отбелязано в абзаците по-долу, производителят приема да замени продукта.

Гаранцията не е валидна за редовно тестване, поддръжка и ремонт или замяна на частите, които се износват естествено.

Гаранцията не е валидна, ако повредата или дефектите са се появили вследствие на следните причини:

- Неправилен монтаж на продукта, неправилна употреба и/или работа с продукта, без да се следва наръчника, техническите изисквания и стандартите за

безопасност, предоставени от производителя, и освен това неподходящо складиране, падане от високо, както и силни удари.

- Корозия, кал, вода и пясък.
- Ремонтни работи, модификации или почистване, които не са извършени от сервиз, оторизиран от производителя.
- Използване на резервни части, софтуер или консумативни материали, които не са подходящи за продукта.
- Инциденти или събития или всякакви други причини, независещи от производителя, в това число гръмотевици, вода, огън, магнитно поле и неподходящо проветряване.
- Ако продуктът не отговаря на стандарти и спецификации на дадена държава, в която не е закупен. Всеки опит да се адаптира продукта, за да се изпълнят технически изисквания и изисквания за безопасност като тези в другите държави, анулира всички права на гаранционно обслужване.

Ако не се открият дефекти в продукта, всички разходи, свързани с обслужването, се покриват от купувача.

Гарантийный талон

Изделие	Модель изделия
Дата покупки изделия	Наименование продавца, адрес
Неисправности (дата, описание, должность, имя, фамилия и подпись лица, принявшего изделие)	

1. Гарантийный срок

Гарантия действует со дня приобретения покупателем данного изделия у продавца. Гарантийный срок указан на упаковке изделия.

2. Условия гарантии

Гарантия действует лишь при предъявлении подлинника документа, подтверждающего покупку изделия, и настоящего гарантийного талона, содержащего наименование модели изделия, дату покупки изделия, наименование и адрес продавца.

В случае установления в течение действия гарантийных обязательств дефектов изделия, следствием возникновения которых не явились причины, перечисленные выше, гарантия не действует, производитель обязуется изделие отремонтировать либо заменить.

Действие гарантии не распространяется на регулярные проверки, обслуживание и ремонт естественно изнашивающихся частей либо их замену.

Гарантия не распространяется на случаи, при которых вред или неисправности возникли вследствие:

- ненадлежащей установки, эксплуатации изделия и/или несоблюдения представленных производителем инструкций по эксплуатации изделия и работе с ним,

технических требований или стандартов безопасности, а также ненадлежащего складирования, падения на землю или сильных ударов;

- действия коррозии, попадания грязи, воды или песка;
- ремонта, модификации или чистки, выполненных не в авторизованном сервисном центре производителя;
- использования неподходящих для изделия запасных частей, программного обеспечения или расходных материалов;
- несчастных случаев или происшествий или любых причин, на которые производитель не в состоянии оказывать влияние, а также вследствие воздействия молнии, воды, огня, магнитных полей и ненадлежащей вентиляции;
- несоответствия изделия стандартам и спецификациям конкретной страны, в которой изделие не было приобретено. Любая попытка привести в соответствие изделия с техническими требованиями или требованиями безопасности другой страны лишает покупателя всех прав на гарантийное обслуживание.

В случае обнаружения в изделии неисправностей, все связанные с обслуживанием расходы оплачиваются покупателем.

Гарантійний лист

www.acme.eu/warranty

Виріб	Модель виробу
Дата придбання виробу	Назва, адреса продавця
Пошкодження (дата, опис, посада людини, що прийняла виріб, прізвище, ім'я та підпис)	

1. Термін гарантії

Гарантійний термін починає діяти від дати, коли покупець отримує виріб від продавця. Гарантійний термін вказано на упаковці виробу.

2. Умови гарантії

Гарантія дійсна тільки за умови надання оригіналу документу на придбання виробу та цього гарантійного листа, який включає назву моделі виробу, дату придбання виробу, назву та адресу продавця.

Якщо під час гарантійного терміну вказано, що виріб має пошкодження, та ці пошкодження не спричинені будь-якою причиною, коли гарантія не застосовується, як вказано в параграфі нижче, виробник зобов'язується замінити виріб.

Гарантія не застосовується до регулярної перевірки, обслуговування та ремонту або заміни деталей, які зносилися звичайним шляхом.

Гарантія не застосовується, якщо пошкодження або зіпсування виникло через наступні причини:

- Невідповідне встановлення виробу, невідповідне використання та/або робота виробу без дотримання

посібника користувача, технічних вимог та стандартів безпеки, передбаченими виробником, та додатково невідповідне зберігання на складі, падіння з висоти, а також сильні удари.

- Корозія, бруд, вода та пісок.
- Ремонтні роботи, модифікації або чистення, виконані службою, не санкціонованою виробником.
- Використання запасних деталей, програмного забезпечення або споживчих матеріалів, які не належать виробу.
- Нещасні випадки або події або будь-які інші причини, які не залежать від виробника, що включають блискавку, воду, пожежу, магнітні поля та невідповідне провітрювання.
- Якщо виріб не відповідає стандартам та специфікаціям конкретної країни, в якій його не було придбано. Будь-яка спроба відрегулювати виріб, щоб відповідати технічним вимогам та умовам безпеки іншої країни, відкликає всі права на гарантійне обслуговування.

Якщо у виробі не виявлено жодних пошкоджень, всі витрати, пов'язані з обслуговуванням, сплачуються покупцем.





Model: SS-203

speakers

acme[®]

www.acme.eu