



FAVORIT 78002 VI

КК ЫДЫС ЖУҒЫШ МАШИНА	ҚОЛДАНУ ТУРАЛЫ НҰСҚАУЛАРЫ	2
RU ПОСУДОМОЕЧНАЯ МАШИНА	ИНСТРУКЦИЯ ПО ЭКСПЛУАТАЦИИ	22
UK ПОСУДОМЙНА МАШИНА	ІНСТРУКЦІЯ	43

МАЗМҰНЫ

- 4 ҚАУІПСІЗДІК ТУРАЛЫ МАҒЛҰМАТТАР
- 6 БҰЙЫМ СИПАТТАМАСЫ
- 7 БАСҚАРУ ПАНЕЛІ
- 8 БАҒДАРЛАМАЛАР
- 10 ФУНКЦИЯЛАР
- 11 БІРІНШІ ҚОЛДАНҒАНҒА ДЕЙІН
- 14 ӘРКҮНДІК ҚОЛДАНУ
- 17 КҮТУ МЕНЕН ТАЗАЛАУ
- 18 АҚАУЛЫҚТЫ ТҮЗЕТУ
- 20 ТЕХНИКАЛЫҚ АҚПАРАТ

ҚОРШАҒАН ОРТАҒА ЗИЯН КЕЛДІРМЕУ ТУРАЛЫ МАҒЛҰМАТТАР



Белгі  салынған материалдарды қайта өңдеуден өткізуге тапсырыңыз. Орам материалдарын қайта өңдеуден өткізу үшін тиісті контейнерлерге салыңыз. Электрлік және электроникалық құрылғылардың қалдығын қайта өңдеуден өткізу арқылы, қоршаған ортаға және адамның денсаулығына зиян келтіретін жағдайларға жол бермеуге өз үлесіңізді қосыңыз. Белгі  салынған құрылғыларды тұрмыстық қалдықтармен бірге тастамаңыз. Өнімді жергілікті қайта өңдеу орталығына өткізіңіз немесе жергілікті мекемеге хабарласыңыз.

БІЗДІҢ ВЕБ-САЙТҚА БАРЫП КЕЛЕСІНІ ҚАРАҢЫЗ:

- Өнімдер
- Кітапшалар
- Пайдаланушы нұсқаулықтары
- Ақаулықты түзету
- Өнімдер

www.aeg.com

ШАРТТЫ БЕЛГІЛЕР

-  Ескерту - Қауіпсіздік туралы маңызды мағлұмат.
-  Жалпы мағлұматтар менен кеңестер
-  Қорғаған ортаға зиян келдірмей пайдалану туралы нұсқаулар

Өндіруші ескертусіз өзгеріс енгізу құқығына ие.

ТАМАША НӘТИЖЕЛЕРГЕ ЖЕТУ

АЕГ бұйымын таңдағаныңызға рахмет. Біз көптеген жылдар бойы, өмір сүруді барынша жеңілдетуді алға мақсат етіп қоя отырып, үздік технологияға негізделген, әдеттегі тұрмыстық техникада кездесе бермейтін функциялармен жабдықталған, мінсіз жұмыс жасайтын құрылғыларды өндіріп келеміз. Бірнеше минут уақытыңызды бөліп, құрылғының мүмкіндігін толық пайдалану үшін нұсқаулықпен танысып шығыңыз.

КЕРЕК-ЖАРАҚТАР МЕН ШЫҒЫНДЫҚ МАТЕРИАЛДАР

АЕГ онлайн дүкенінен АЕГ құрылғыларыңыздың барлығының мінсіз, тамаша жұмыс істеуін қамтамасыз етуге қажетті заттың барлығын табасыз. Жоғары стандартқа сай жасалған керек-жарақтардың ішінен арнайы ыдыс-аяқтардан бастап, ас үй құралдары салынатын себеттерді, бетелке қойғыштан бастап, кір жуғыш машинаға арналған нәзік тор тәрізді заттардың барлығын таба аласыз...



интернеттегі мына дүкенге барыңыз:
www.aeg.com/shop

ТҰТЫНУШЫҒА КӨМЕК, ҚЫЗМЕТ КӨРСЕТУ

Біз фирмалық бөлшектерді қолдануды ұсынамыз.

Қызмет көрсету орталығына хабарласқанда, келесі деректер қолыңызда болуға тиіс. Деректерді техникалық ақпарат тақтайшасынан алуға болады.

Үлгі _____

Өнім нөмірі _____

Сериялық нөмірі _____



ҚАУІПСІЗДІК ТУРАЛЫ МАҒЛҰМАТТАР

Құрылғыны орнатып іске қолданар алдында бірге жеткізілген нұсқауларды мұқият оқып шығыңыз. Құрылғыны дұрыс орнатпау мен дұрыс пайдаланбау нәтижесінде адам жарақат алса және ақаулық орын алса өндіруші жауапты емес. Нұсқаулықты келешекте қарап жүру үшін үнемі сақтап қойыңыз.

БАЛАЛАР МЕН ДӨРМЕНСІЗ АДАМДАРДЫҢ ҚАУІПСІЗДІГІ



Назарыңызда болсын!

Тұншығып қалу, жарақат алуы немесе мүгедек болып қалу қаупі бар.

- Кембағал, сезім мүкестігі бар немесе ақыл-есі кем, құрылғыны қолдану тәжірибесі жоқ немесе қолдана білмейтін адамдарға, балаларға оны іске қосуға рұқсат бермеңіз. Олар осы құрылғыны өз қауіпсіздігін қамтамасыз ететін адамның нұсқауы немесе қадағалауы бойынша пайдалануға тиіс. Балаларға құрылғымен ойнауға рұқсат бермеңіз.
- Орам материалдарының барлығын балалардан алыс ұстаңыз.
- Жуғыш заттардың барлығын балалардан алыс ұстаңыз.
- Құрылғының есігі ашық тұрғанда, балалар мен үй жануарларын алыс ұстаңыз.

ОРНАТУ



Назарыңызда болсын!

Бұл құрылғыны білікті маман орнатуға тиіс.

- Орам материалдарының барлығын алыңыз.
- Бүлінген құрылғыны орнатпаңыз немесе іске қоспаңыз.
- Құрылғыны температурасы 0 °C градустан төмен жерге орнатпаңыз немесе қолданбаңыз.
- Құрылғымен бірге берілген орнату бойынша нұсқауларды орындаңыз.

- Құрылғының үсті мен жан-жағын қоршаған конструкциялардың қауіпсіз болуын қамтамасыз етіңіз.

Суға қосу

- Су қосылымы түтіктеріне ешбір зақым келтірмеңіз.
- Құрылғыны жаңа құбырларға немесе ұзақ уақыт қолданылмаған құбырларға жалғамай тұрып, суын тазарғанша ағызыңыз.
- Құрылғыны алғаш рет қолданған кезде еш жерінен су ақпай тұрғанына көз жеткізіңіз.

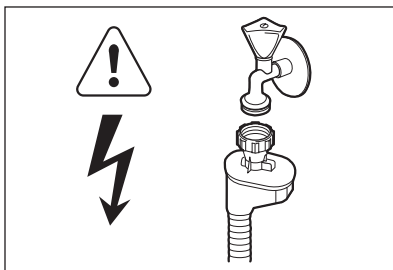

Назарыңызда болсын!

Қатерлі кернеу.

- Су құятын түтік, ішіне сым өткізілген екі қабат қаптамадан тұрады және қауіпсіздік клапанымен жабдықталған.
- Егер су құятын түтік бүлінсе, ашаны дереу розеткадан суырыңыз. Су құятын түтікті ауыстыру үшін Қызмет көрсету орталығына хабарласыңыз.

Электртоғына қосу



Назарыңызда болсын!

Өрт шығу және электр қатеріне ұшырау қаупі бар.

- Құрылғыны міндетті түрде жерге тұйықтау қажет.
- Техникалық ақпарат тақтайшасындағы электр параметрлерінің электр желісіндегі параметрлерге сай келетініне көз жеткізіңіз. Сай келмесе, электршіге хабарласыңыз.

- Өрқашан дұрыс орнатылған, қатерден сақтандырылған розетканы қолданыңыз.
- Көп тармақты адаптерлер мен ұзартқыш сымдарды қолданбаңыз.
- Құрылғының ашасына және сымына зақым келтірмеңіз. Зақым келген электр сымын ауыстырту үшін қызмет көрсету орталығына немесе электршіге хабарласыңыз.
- Құрылғының ашасын розеткаға тек құрылғыны орнатып болғаннан кейін ғана жалғаңыз. Орнатып болғаннан кейін ашаның қол жететін жерде тұрғанына көз жеткізіңіз.
- Құрылғыны тоқтан ажырату үшін сымынан тартпаңыз. Өрқашан ашасынан тартып суырыңыз.
- Ыдыс жуғыш машинаға арналған жуғыш заттар қауіпті. Жуғыш заттың орамында көрсетілетін нұсқауларды орындаңыз.
- Құрылғыдағы сумен ойнауға немесе ішуге болмайды.
- Ыдыстарды бағдарлама аяқталғанша құрылғыдан алмаңыз. Ыдыстарда жуғыш зат болуы мүмкін.



Назарыңызда болсын!

Электр, өрт қатері пайда болуы немесе адам күйіп қалуы мүмкін.

- Тұтанғыш заттарды немесе ішіне тұтанғыш зат салынған дымқыл заттарды құрылғының ішіне, қасына немесе үстіне қоймаңыз.
- Құрылғыны тазалау үшін сулы спрейді және буды қолданбаңыз.
- Бағдарлама орындалып тұрғанда құрылғы есігін ашаңыз, ыстық бу шығуы мүмкін.

ПАЙДАЛАНУ



Назарыңызда болсын!

Жарақат алу қаупі бар.

- Бұл тұрмыста қолдануға арналған құрылғы.
- Бұл құрылғының техникалық сипаттамасын өзгертпеңіз.
- Өткір ұшты пышақтар мен ас құралдарының ұштарын төмен қаратып немесе көлденеңінен қойып ас құралдарына арналған себетке салыңыз.
- Құрылғының есігі ашық тұрған кезде соғылып қалмас үшін қараусыз қалдырмаңыз.
- Ашық тұрған есікке отырмаңыз немесе үстіне шықпаңыз.

ҚҰРЫЛҒЫНЫ ТАСТАУ



Назарыңызда болсын!

Жарақат алу немесе тұншығып қалу қаупі бар.

- Құрылғыны электр желісінен ажыратыңыз.
- Қуат сымын кесіп алыңыз да, қоқысқа тастаңыз.
- Балалар мен жануарлар құрылғыға қамалып қалмас үшін есіктің бекітпесін алыңыз.

БҰЙЫМ СИПАТТАМАСЫ

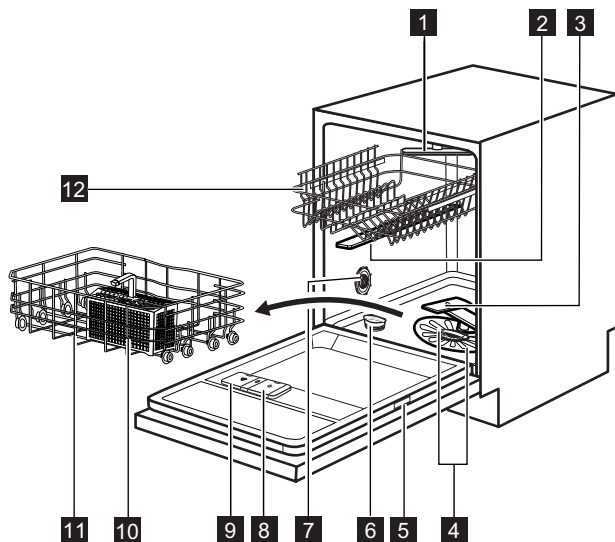

- 1** Ең үстіңгі бүріккіш түтік
- 2** Үстіңгі бүріккіш түтік
- 3** Астыңғы бүріккіш түтік
- 4** Сүзгілер
- 5** Техникалық ақпарат тақтайшасы
- 6** Тұз сауыты
- 7** Су керемтігі тетігі
- 8** Шайғыш зат үлестіргіші
- 9** Жуғыш зат үлестіргіші
- 10** Ас құралдары себеті

- 11** Астыңғы себет
- 12** Үстіңгі себет

ЖАРЫҚ СӘУЛЕСІ

- Бағдарлама жұмыс істеп тұрған кезде құрылғы есігінің астыңғы жағындағы еденде қызыл жарық сәулесі көрінуі мүмкін. Бағдарлама аяқталған кезде қызыл жарық жасыл жарыққа айналады.
- Құрылғыда ақаулық пайда болған кезде, қызыл түсті жарық сәулесі жыпылықтайды.

БАСҚАРУ ПАНЕЛІ

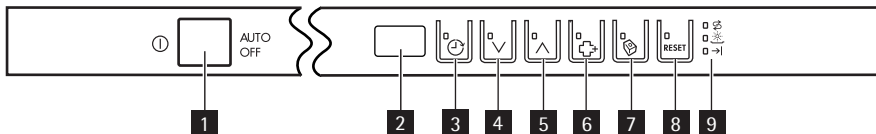

- | | |
|--|---------------------------------|
| 1 Қосу/өшіру түймешігі | 6 ExtraHygiene түймешігі |
| 2 Бейнебет | 7 Multitab түймешігі |
| 3 Кешіктіріп бастау түймешігі | 8 RESET түймешігі |
| 4 Бағдарлама түймешігі (төмен) | 9 Индикатор шамдары |
| 5 Бағдарлама түймешігі (жоғары) | |

Индикатор шамдары

	Тұз индикаторы. Бағдарлама жұмыс істеп тұрған кезде осы индикатор сөніп тұрады.
	Шайғыш зат индикаторы. Бағдарлама жұмыс істеп тұрған кезде осы индикатор сөніп тұрады.
	"Соңы" индикаторы.

БАҒДАРЛАМАЛАР

Бағдарлама	Ластану түрі Кірдің түрі	Бағдарлама циклдары	Функциялар
1 AUTO 45°-70° 1)	Барлығы Фарфор ыдыс, ас құралдары, кестрөлдер мен табалар	Алдын ала жуу Жуу 45 °C не 70 °C Шаю циклдары Құрғату	ExtraHygiene
2 PRO 70° 2)	Қатты ластанған Фарфор ыдыс, ас құралдары, кестрөлдер мен табалар	Алдын ала жуу Жуу 70 °C Шаю циклдары Құрғату	
3 Extra SILENT 50° 3)	Қалыпты ластанған Фарфор ыдыс-аяқ пен ас құралдары	Алдын ала жуу Жуу 50 °C Шаю циклдары Құрғату	
4 Quick 30MIN 60° 4)	Жаңа ластанған Фарфор ыдыс-аяқ пен ас құралдары	Жуу 60 °C Шаю	ExtraHygiene
5 ECO 50° 5)	Қалыпты ластанған Фарфор ыдыс-аяқ пен ас құралдары	Алдын ала жуу Жуу 50 °C Шаю циклдары Құрғату	ExtraHygiene
6 Quick 50MIN 55°	Шамалы ластанған Фарфор ыдыс-аяқ пен ас құралдары	Жуу 55 °C Шаю циклдары	ExtraHygiene
7  45°	Қалыпты не шамалы ластанған Осал ыдыс-аяқ пен шыны ыдыс	Жуу 45 °C Шаю циклдары Құрғату	
8  ✖ 6)	Барлығы	Алдын ала жуу	

1) Құрылғы себеттердегі заттардағы ластықтың түрі мен мөлшерін анықтай алады. Ол судың температурасы мен мөлшерін, қуаттың тұтынылу шамасы мен бағдарлама уақытын автоматты түрде реттейді.

2) Бұл бағдарламада ExtraHygiene параметрі жұмыс істейді.

3) Бұл ең шуыл шығармайтын жуу бағдарламасы. Шуыл деңгейін азайту үшін сорғы өте төмен жылдамдықпен жұмыс істейді. Жылдамдық төмен болғандықтан бағдарлама уақыты ұзақ.



4) Осы бағдарламамен жаңа ластанған ыдыстарды жууға болады. Бұл қысқа уақыт ішінде жақсы нәтиже береді.

5) Бұл сынақ мекемелеріне арналған стандартты бағдарлама. Осы бағдарламаны қолданып, қалыпты кірлеген фарфор ыдыс-аяқ пен ас құралдарын жуғанда, су мен қуат барынша тиімді жұмсалады. Сынақ деректерін ілесіп кітапшадан қараңыз.

6) Бұл бағдарламаны ыдыстарды жылдам шаю үшін қолданыңыз. Бұл қалдықтардың ыдыстарға жабысып, құрылғыдан жағымсыз иіс шығуына жол бермейді.

Бұл бағдарламаны қолданғанда, жуғыш заттарды пайдаланбаңыз.

Тұтыну мәндері

Бағдарлама ¹⁾	Ұзақтығы (мин)	Қуат (кВт/с)	Су (л)
1 AUTO 45°-70°	90 - 160	0.9 - 1.7	8 - 15
2 PRO 70°	140 - 160	1.5 - 1.6	13 - 14
3 Extra SILENT 50°	200 - 220	1.1 - 1.2	9 - 11
4 Quick 30MIN 60°	30	0.9	9
5 ECO 50°	160 - 170	0.9 - 1.0	9 - 11
6 Quick 50MIN 55°	50 - 60	1.0 - 1.2	10 - 11
7  45°	70 - 80	0.8 - 0.9	11 - 12
8 	14	0.1	4

1) Бағдарламаның ұзақтығы мен тұтыну мәндерін судың қысымы мен температурасы, электр қуатының ауытқуы, параметрлер және ыдыс-аяқтың мөлшері өзгертуі мүмкін.

ФУНКЦИЯЛАР

MULTITAB ФУНКЦИЯСЫ

Бұл функцияны аралас жуғыш таблеткаларды қолданғанда ғана іске қосыңыз.

Бұл функция шайғыш зат пен тұзды ағызбай тоқтатады. Тиісті индикаторлар сөнеді.

Бағдарламаның уақыты ұзарады.

Multitab функциясын іске қосу



Multitab функциясын бағдарламаны бастамай тұрып іске қосыңыз немесе сөндіріңіз. Бұл функцияны бағдарлама жұмыс істеп тұрған кезде қосу немесе сөндіру мүмкін емес.

1. Құрылғыны іске қосу үшін қосу/өшіру түймешігін басыңыз.
2. Құрылғының параметрлерді орнату режимінде тұрғанына көз жеткізіңіз. "БАҒДАРЛАМАНЫ ОРНАТУ ЖӘНЕ БАСТАУ" тарауын қараңыз.
3. Multitab түймешігін басыңыз, multitab индикаторы жанады.



Функция сөндіргенше қосулы тұрады. Multitab түймешігін басыңыз, multitab индикаторы сөнеді.

Егер аралас таблетканы қолдануды тоқтатсаңыз, жуғыш зат, шайғыш зат мен ыдыс жуғыш тұзды жеке-жеке қолданар алдында мына қадамдарды орындаңыз:

1. Multitab функциясын ажыратыңыз.
2. Су жұмсартқышты ең үлкен мәнге қойыңыз.
3. Тұз сауыты мен шайғыш зат үлестіргішінің толы екеніне көз жеткізіңіз.
4. Шаю циклы бар ең қысқа жуу бағдарламасын, жуғыш зат қолданбай және ыдыс салмай орындаңыз.
5. Су жұмсартқышты өзіңіз тұратын жердегі судың кермектігіне лайықтап қойыңыз.

6. Шайғыш заттың қосылатын мөлшерін реттеңіз.

EXTRAHYGIENE

Бұл функция гигиенаны сақтауға қатысты жақсы нәтижелер береді. Шаю циклі кезінде температура 10-14 минут 70 °C градуста тұрады.

ДЫБЫСТЫҚ СИГНАЛДАР

Дыбыстық сигналдар мына жағдайларда жұмыс істейді:

- Бағдарлама аяқталғанда.
- Су жұмсартқыштың деңгейі электрондық тәсілмен бапталғанда.
- Құрылғыда ақау бар кезде.



Зауытта орнатылған параметр: қосулы. Дыбыстық сигналдарды ажыратуға болады.

Дыбыстық сигналдарды сөндіру

1. Құрылғыны іске қосу үшін қосу/өшіру түймешігін басыңыз.
2. Құрылғының параметрлерді орнату режимінде тұрғанына көз жеткізіңіз. "БАҒДАРЛАМАНЫ ОРНАТУ ЖӘНЕ БАСТАУ" тарауын қараңыз.
3. (4) және (5) түймешіктерін (3), (4) және (5) түймешіктерінің индикаторлары жыпылықтағанша қатар басып ұстап тұрыңыз.
4. (5) түймешігін басыңыз,
 - (3) және (4) түймешіктерінің индикаторлары сөнеді.
 - (5) түймешігінің индикаторы жыпылықтауын жалғастырады.
 - Бейнебетте дыбыстық сигналдар параметрі көрсетіледі.

ib	Қосу
Ob	Сөндіру

5. Параметрді өзгерту үшін (5) түймешігін басыңыз
6. Құптау үшін құрылғыны сөндіріңіз.

БІРІНШІ ҚОЛДАНҒАНҒА ДЕЙІН

1. Су жұмсартқыштың қойылған деңгейі тұратын жеріңіздегі судың кермектігіне сай келетініне көз жеткізіңіз. Сай келмесе, су жұмсартқыштың деңгейін реттеңіз. Тұратын жеріңіздегі судың кермектігін, жергілікті сумен жабдықтау мекемесіне хабарласып біліңіз.
2. Тұз сауытын толтырыңыз.
3. Шайғыш зат үлестіргішін толтырыңыз.
4. Су құятын шүмекті ашыңыз.
5. Құрылғыда өндіру үрдісінің қалдықтары қалуы мүмкін. Оларды тазалау үшін бағдарламаны бастаңыз. Жуғыш затты қолданбаңыз және себеттерді толтырмаңыз.



Егер аралас жуғыш таблеткаларды қолдансаңыз, multiTab функциясын қолданыңыз. Бұл таблеткалардың құрамында жуғыш зат, шайғыш зат және басқа қоспалар бар. Бұл заттардың тұратын жеріңіздегі судың кермектігіне сай келетініне көз жеткізіңіз. Өнімдердің орамындағы нұсқауларды қараңыз.

СУ ЖҰМСАРТҚЫШТЫ РЕТТЕУ

Кермек судың құрамында құрылғыға нұсқан келтіруі және жуу нәтижесіне жаман әсер етуі мүмкін минералдар өте көп мөлшерде кездеседі. Су жұмсартқыш бұл минералдарды бейтарап етеді. Ыдыс жуғыш машинаға арналған тұз су жұмсартқышты таза, жақсы қалыпта ұстайды. Су жұмсартқышты дұрыс деңгейге реттеп қою үшін кестеге қараңыз. Бұл су жұмсартқыштың ыдыс жуғыш машина тұзы мен суды дұрыс мөлшерде қолдануын қамтамасыз етеді.



Су жұмсартқышты қолмен және электрондық тәсілмен реттеу қажет.

Судың кермектігі				Су жұмсартқыш реттеу	
Германия градусы (°dH)	Франция градусы (°fH)	ммоль/л	Кларк градусы	Қолдан	Электронды тәсілмен
51 - 70	91 - 125	9.1 - 12.5	64 - 88	2 1)	10
43 - 50	76 - 90	7.6 - 9.0	53 - 63	2 1)	9
37 - 42	65 - 75	6.5 - 7.5	46 - 52	2 1)	8
29 - 36	51 - 64	5.1 - 6.4	36 - 45	2 1)	7
23 - 28	40 - 50	4.0 - 5.0	28 - 35	2 1)	6
19 - 22	33 - 39	3.3 - 3.9	23 - 27	2 1)	5 1)
15 - 18	26 - 32	2.6 - 3.2	18 - 22	1	4
11 - 14	19 - 25	1.9 - 2.5	13 - 17	1	3
4 - 10	7 - 18	0.7 - 1.8	5 - 12	1	2
< 4	< 7	< 0.7	< 5	1 2)	1 2)

1) Зауытта орнатылған параметр.

2) Тұзды осы деңгейге қойып қолданбаңыз.

Қолмен реттеу

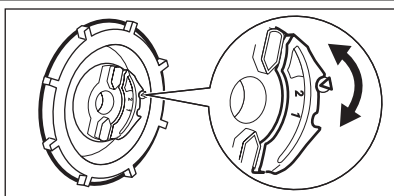

Су кермектігі дискісін 1-ші немесе 2-ші орынға бұраңыз.

Электрондық жолмен реттеу

1. Құрылғыны іске қосу үшін қосу/өшіру түймешігін басыңыз.
2. Құрылғының параметрлерді орнату режимінде тұрғанына көз жеткізіңіз. "БАҒДАРЛАМАНЫ ОРНАТУ ЖӘНЕ БАСТАУ" тарауын қараңыз.
3. (4) және (5) түймешіктерін (3), (4) және (5) түймешіктерінің индикаторлары жыпылықтағанша қатар басып ұстап тұрыңыз.
4. (3) түймешігін басыңыз.
 - (4) және (5) түймешіктерінің индикаторлары сөнеді.
- (3) түймешігінің индикаторы жыпылықтауын жалғастырады.
- Дыбыстық сигналдар естіледі. Мысалы: бес рет үзік-үзік дыбыстық сигнал = 5-ші деңгей.
- Бейнебетте су жұмсартқыштың параметрі көрсетіледі. Мысалы: **5 L** = 5-ші деңгей.
5. Параметрді өзгерту үшін (3) түймешігін қайта-қайта басыңыз.
6. Құптау үшін құрылғыны сөндіріңіз.

ТҰЗ САУЫТЫН ТОЛТЫРУ

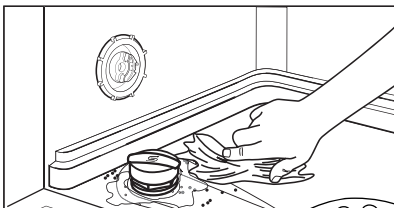
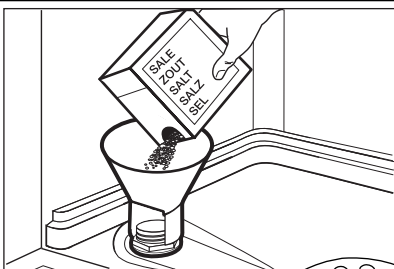

Сақтандыру туралы ескерту!

Ыдыс жуғыш машинаға арналған тұзды ғана қолданыңыз. Басқа өнімдер құрылғыға нұқсан келтіруі мүмкін.

Тұз сауытын толтырған кезде одан су және тұз ағуы мүмкін. Тот басу қауіпі бар. Бұндай жағдайға жол бермеу үшін тұз сауытын толтырғаннан кейін бағдарламаны бастаңыз.

1. Тұз сауытының қақпағын сағат тілінің бағытына қарсы бұрап ашыңыз.
2. Тұз сауытына 1 литр су құйыңыз (ең бірінші рет ғана).
3. Тұз сауытына ыдыс жуғыш машина тұзынан салыңыз.
4. Тұз сауытының ернеуіндегі тұзды тазалаңыз.
5. Тұз сауытының қақпағын сағат тілінің бағытымен бұрап жабыңыз.

ШАЙҒЫШ ЗАТ ҮЛЕСТІРГІШІН ТОЛТЫРУ

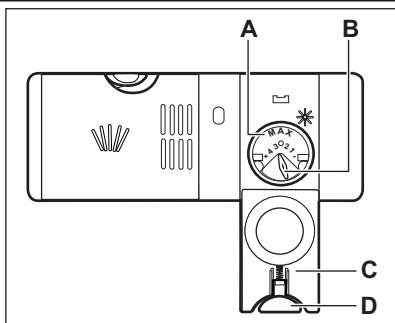
**Сақтандыру туралы ескерту!**

Ыдыс жуғышқа арналған шайғыш заттарды ғана пайдаланыңыз. Басқа өнімдер құрылғыға нұқсан келтіруі мүмкін.



Соңғы шау циклі кезінде шайғыш зат ыдыстарға ешбір жолақ, дақ қалдырмай құрғатуға көмектеседі.

1. (D) босату түймешігін басып, қақпақты (C) ашыңыз.
2. Шайғыш зат үлестіргішін (A) толтырыңыз, 'max' деңгейінен асырмаңыз.
3. Төгіліп қалған шайғыш зат қатты көпіршімес үшін сіңіргіш шүберекпен тазалаңыз.
4. Қақпақшаны жабыңыз. Босату түймешігінің бекіту қалпына қойылғанына көз жеткізіңіз.



Үлестіру мөлшерін реттеу тетігін (B) 1 (ең аз мөлшер) және 4 (ең көп мөлшер) аралығына қоюға болады.

ӘРКҮНДІК ҚОЛДАНУ

1. Су құятын шүмекті ашыңыз.
2. Құрылғыны іске қосу үшін қосу/өшіру түймешігін басыңыз. Құрылғының параметрлерді орнату режимінде тұрғанына көз жеткізіңіз. "БАҒДАРЛАМАНЫ ОРНАТУ ЖӘНЕ БАСТАУ" тарауын қараңыз.
 - Тұз индикаторы қосұлы тұрса, тұз сауытын толтырыңыз.
 - Шайғыш зат индикаторы қосұлы тұрса, шайғыш зат үлестіргішін толтырыңыз.
3. Себеттерді толтырыңыз.
4. Жуғыш заттан қосыңыз.
5. Бағдарламаны кірдің түрі мен кірлеу деңгейіне қарай дұрыс таңдап, іске қосыңыз.

СЕБЕТТЕРДІ ТОЛТЫРУ



Себеттерді толтыру мысалдары көрсетілген парақшаны қараңыз.

- Құрылғыны ыдыс жуғыш машинада жууға болатын заттарды жуу үшін ғана қолданыңыз.
- Ағаш, мүйіз, алюминий, қалайы және мыстан жасалған заттарды құрылғыға салмаңыз.
- Құрылғыға су сіңіретін заттарды (жөке, ас үй шүберектері) салмаңыз.
- Заттарға жабысқан тағам қалдықтарын алыңыз.
- Заттарға күйіп жабысқан қалдықтарды жібітіңіз.
- Шұңғыл ыдыстардың (мысалы, кесе, стакан және кәстрөл) аузын төмен қаратып салыңыз.
- Ас құралдары мен ыдыс-аяқты араласып кетпейтін етіп салыңыз. Қасықтарды басқа ас құралдарымен араластырып салыңыз.
- Стакандарды бір-біріне тигізбей салыңыз.
- Кішкене заттарды ас құралдары себетіне салыңыз.
- Жеңіл заттарды үстіңгі себетке салыңыз. Заттарды жылжып кетпейтін етіп салыңыз.
- Бағдарламаны бастамай тұрып, бүріккіш түтіктердің еркін айнала алатынына көз жеткізіңіз.

ЖУҒЫШ ЗАТТЫ ҚОЛДАНУ

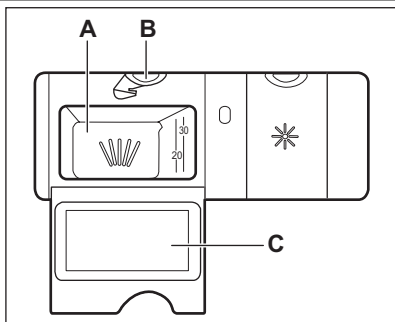

Сақтандыру туралы ескерту!

Ыдыс жуғыш машиналарға арналған жуу заттарды ғана пайдаланыңыз.

1. (B) босату түймешігін басып, қақпақты (C) ашыңыз.
2. Жуғыш затты (A) бөлігіне салыңыз.
3. Бағдарламаның алдын ала жуу циклы болса, құрылғы есігінің ішкі бөліміне жуғыш заттан аздап салыңыз.
4. Жуғыш таблеткаларды қолдансаңыз, оларды жуғыш зат үлестіргішіне (A) салыңыз.
5. Қақпақшаны жабыңыз. Босату түймешігінің бекіту қалпына қойылғанына көз жеткізіңіз.



Жуғыш затты қажетті мөлшерден артық пайдаланбаңыз. Жуғыш заттың орамындағы нұсқауларды қараңыз.



Қысқа бағдарламаларды қолданғанда жуғыш таблеткалар әбден ерімеуі және ыдыста жуғыш заттың қалдықтары қалуы мүмкін. Жуғыш таблеткаларды ұзақ бағдарламаларды қолданған кезде пайдалануды ұсынамыз.

БАҒДАРЛАМАНЫ ОРНАТУ ЖӘНЕ БАСТАУ

Параметрлерді орнату режимі

Кей әрекеттерді орындау үшін құрылғы параметрлерді орнату режимінде тұруға тиіс.

Құрылғы іске қосылғаннан кейін параметрлерді орнату режимінде тұрады:

- Бейнебетте екі көлденең қалып-күй жолағы көрсетіледі.

Бейнебетте басқа жағдай орын алса, **RESET** түймешігін құрылғы параметрлерді орнату режиміне қойылғанша басыңыз.

Кешіктіріп бастау функциясы жоқ бағдарламаны бастау

1. Су құятын шүмекті ашыңыз.

2. Құрылғыны іске қосу үшін қосу/өшіру түймешігін басыңыз. Құрылғының параметрлерді орнату режимінде тұрғанына көз жеткізіңіз.
3. Бағдарламаны орнатыңыз.
 - Бейнебетте тиісті бағдарламаның нөмірі жыпылықтайды.
4. Қаласаңыз, параметрлерді орната аласыз.
5. Құрылғы есігін жабыңыз. Бағдарлама басталады.
 - Есікті ашсаңыз, бейнебетте 1 минутқа тең қадаммен азаятын бағдарламаның ұзақтығы көрсетіледі.

Кешіктіріп бастау функциясы бар бағдарламаны бастау

1. Бағдарламаны орнатыңыз.
 2. Кешіктіріп бастау түймешігін бейнебетте орнатқыңыз келген кешіктіріп бастау уақыты (1-24 сағат) көрсетілгенше қайта-қайта басыңыз.
 - Бейнебетте кешіктіріп бастау уақыты жыпылықтайды.
 - Кешіктіру индикаторы қосылады.
 3. Құрылғы есігін жабыңыз. Кері санақ басталады.
 - Есікті ашсаңыз, бейнебетте 1 сағатқа тең қадаммен азаятын, кешіктіріп бастау функциясының кері санағы көрсетіледі.
- Кері санақ аяқталған кезде, бағдарлама басталады.

Құрылғы жұмыс істеп тұрған кезде есікті ашу

Есікті ашсаңыз, құрылғы тоқтайды. Есікті жапқаннан кейін, құрылғы тоқтаған жерінен бастап жұмыс істейді.

Кері санақ жұмыс істеп тұрған кезде кешіктіріп бастау функциясын біржола тоқтату

1. Құрылғы есігін ашыңыз.
2. Кешіктіріп бастау түймешігін бейнебетте бағдарламаның нөмірі көрсетілгенше қайта-қайта басыңыз.
3. Құрылғы есігін жабыңыз. Бағдарлама басталады.

Бағдарламаны біржола тоқтату

RESET түймешігін келесі жағдай орын алғанша басыңыз:

- Бейнебетте екі көлденең қалып-күй жолағы көрсетіледі.



Жаңа жуу бағдарламасын бастар алдында, жуғыш зат үлестіргіште жуғыш заттың бар екеніне көз жеткізіңіз.

Бағдарламаның соңы

Бағдарлама аяқталған кезде, үзік-үзік дыбыстық сигнал естіледі.

1. Құрылғы есігін ашыңыз.
 - "Соңы" индикаторы жаңады.
 - Бейнебетте **0** көрсетіледі.
2. Құрылғыны сөндіру үшін қосу/өшіру түймешігін басыңыз.
3. Судың шүмегін жабыңыз.



Егер қосу/өшіру түймешігін баспасаңыз, бірнеше минуттан кейін **AUTO OFF** құралы құрылғыны автоматты түрде сөндіреді. Бұл электр қуатын аз тұтынуға көмектеседі.

- Құрғату нәтижесін жақсарту үшін құрылғы есігін бірнеше минут ашып қойыңыз.
- Ыдыс-аяқтарды құрылғыдан суығаннан кейін ғана алыңыз. Ыстық ыдыстар осал келеді.
- Алдымен астыңғы себеттегі, содан кейін үстіңгі себеттегі ыдысты алыңыз.



Құрылғының қабырғалары мен есігіне су тұруы мүмкін. Тот баспайтын болат, ыдыс-аяққа қарағанда тез салқындайды.

КҮТУ МЕНЕН ТАЗАЛАУ



Назарыңызда болсын!

Құрылғыны жөндеу алдында электр желісінен ағытып, ашасын розеткадан суырыңыз.



Қоқыс тұрған сүзгілер мен бүріккіш түтіктер жуу нәтижесін төмендетеді. Уақытылы тексеріп, қажет болса тазалаңыз.

СҮЗГІЛЕРДІ ТАЗАЛАУ

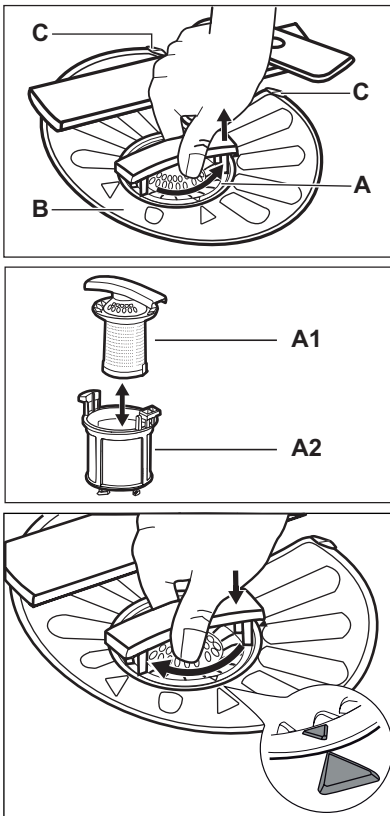

1. Сүзгіні (A) сағат тілінің бағытына қарсы бұрап алыңыз.
2. (A) сүзгісін бөлу үшін, (A1) және (A2) бөліктерін ажыратыңыз.
3. (B) сүзгісін алыңыз.
4. Сүзгіні сумен жуыңыз.
5. (B) сүзгісін әдепкі орнына салыңыз. Сүзгінің екі бағыттағыштың (C) астына дұрыс кірігіп орналасқанына көз жеткізіңіз.
6. (A) сүзгісін құрастырып, (B) сүзгісіндегі орнына қойыңыз. Сырт етіп орнына түскенше сағат тілінің бағытымен бұраңыз.



Сүзгілер дұрыс салынбаса, жуу нәтижесі қанағаттанғысыз болуы және құрылғыға нұқсан келуі мүмкін.

БҮРІККІШ ТҮТІКТЕРДІ ТАЗАЛАУ

Бүріккіш түтіктерді ағытып алмаңыз. Бүріккіш түтіктердің тесіктері бітеліп қалса, қалдықтарды жіңішке шырпымен тазалаңыз.

Тек бейтарап тазартқыш заттарды қолданыңыз. Жеміргіш заттарды, түрпілі жөкені немесе еріткіштерді пайдаланбаңыз.

СЫРТЫН ТАЗАЛАУ

Құрылғыны дымқыл, жұмсақ шүберекпен тазалаңыз.

АҚАУЛЫҚТЫ ТҮЗЕТУ

Құрылғы жұмысын бастамай жатыр немесе жұмыс жасап тұрған кезде тоқтап қалады. Алдымен ақаулықты түзету жолын іздеңіз (кестеге қараңыз). Болмаса, Қызмет көрсету орталығына хабарласыңыз.

Кей ақаулықтар орын алғанда, бейнебетте ескерту кодтары көрсетіледі:

- **,10** - Құрылғыға су құйылмай тұр.
- **,20** - Құрылғының суы төгілмей тұр.
- **,30** - Тасқынға қарсы құрал қосулы.



Назарыңызда болсын!

Тексеріп көру алдында құрылғыны тоқтан ажыратыңыз.

Ақаулық	Ықтимал себебі	Ықтимал шешімі
Бағдарлама басталмай тұр.	Қуат ашасы розеткаға сұғылмаған.	Ашаны розеткаға қосыңыз.
	Құрылғының есігі ашық тұр.	Құрылғы есігін жабыңыз.
	Сақтандырғыш блогындағы сақтандырғышқа нұқсан келген.	Сақтандырғышты ауыстырыңыз.
	Кешіктіріп бастау функциясы орнатылған.	Кешіктіріп бастау функциясын біржола тоқтатыңыз немесе кері санақ аяқталғанша күтіңіз.
Құрылғыға су құйылмай тұр.	Су құятын шүмек жабық.	Су құятын шүмекті ашыңыз.
	Судың қысымы тым төмен.	Жергілікті сумен жабдықтау мекемесіне хабарласыңыз.
	Су құйылатын шүмек бітелген немесе оған қақ тұрған.	Су құятын шүмекті тазалаңыз.
	Су құятын түтіктегі сүзгі бітеліп қалған.	Сүзгіні тазалаңыз.
	Су құятын түтік майысып немесе бастырылып қалған.	Түтіктің дұрыс орнатылғанына көз жеткізіңіз.
	Тасқынға қарсы құрал қосулы. Құрылғының ішіне су аққан.	Судың шүмегін жабыңыз да, қызмет көрсету орталығына хабарласыңыз.
Құрылғыдан су ақпай тұр.	Раковинаның түтікшесі бітеліп қалған.	Раковинаның түтікшесін тазалаңыз.
	Су төгетін түтік майысып немесе бастырылып қалған.	Түтіктің дұрыс орнатылғанына көз жеткізіңіз.

Тексеріп болғаннан кейін құрылғыны іске қосыңыз. Бағдарлама үзілген жерінен бастап жалғасады. Ақаулық қайта орын алса, қызмет көрсету орталығына хабарласыңыз.

Бейнебетте басқа ақаулық кодтары көрсетілсе, қызмет көрсету орталығына хабарласыңыз.

ЖУУ МЕН ҚҰРҒАТУ НӘТИЖЕЛЕРІ ҚАНАФАТТАНАРЛЫҚТАЙ ЕМЕС.

Ақаулық	Ықтимал себебі	Ықтимал шешімі
Ыдыс-аяқ таза емес.	Сүзгілер бітеліп қалған.	Сүзгілерді тазалаңыз.
	Сүзгілер дұрыс құрастырылмаған және дұрыс орнатылмаған.	Сүзгілердің дұрыс құрастырылып, орнатылғанына көз жеткізіңіз.
	Бүріккіш түтіктер бітеліп қалған.	Тұрып қалған қоқыстарды жіңішке затпен алыңыз.
	Бағдарлама салынған ыдыстың түріне және ластану дәрежесіне сай емес.	Салынған ыдыс-аяқтың түріне және ластану дәрежесіне сай бағдарламаны таңдаңыз.
	Заттар себеттерге дұрыс салынбаған. Су барлық заттарды жуа алмады.	Себеттердегі заттардың дұрыс орналасқанына және барлық заттарға су оңай жететініне көз жеткізіңіз.
	Бүріккіш түтіктер еркін айнала алмайды.	Себеттердегі заттардың дұрыс орналасқанына және бүріккіш түтіктерге ешбір кедергі жасамайтынына көз жеткізіңіз.
	Жуғыш зат өте аз салынған.	Бағдарламаны бастамай тұрып жуғыш затты жеткілікті мөлшерде үлестіргішке салыңыз.
	Жуғыш зат үлестіргіште ешбір жуғыш зат жоқ.	Бағдарламаны бастамай тұрып үлестіргішке жуғыш заттан салыңыз.
Ыдыс-аяққа әк түйіршіктері тұрып қалған.	Тұз сауыты босап қалған.	Тұз сауытына ыдыс жуғыш машина тұзы салынғанына көз жеткізіңіз.
	Су жұмсартқыш дұрыс деңгейге қойылмаған.	Су жұмсартқыштың қойылған деңгейі тұратын жеріңіздегі судың кермектігіне сай келетініне көз жеткізіңіз.
	Тұз сауытының қақпағы бос тұр.	Қақпақты қатайтыңыз.
Стакандар мен ыдыстарға ақ жолақтар мен дақтар тұрған немесе олардың беті көкшіл тартқан.	Шайғыш зат тым көп мөлшерде қосылады.	Шайғыш заттың қосылатын мөлшерін азайтыңыз.
	Жуғыш зат өте көп мөлшерде салынған.	Бағдарламаны бастамай тұрып жуғыш затты жеткілікті мөлшерде үлестіргішке салыңыз.

Ақаулық	Ықтимал себебі	Ықтимал шешімі
Стакандар мен ыдыста кепкен су тамшысының ізі қалған.	Шайғыш зат аз мөлшерде қосылады.	Шайғыш заттың қосылатын мөлшерін көбейтіңіз.
	Бұл жуғыш заттың сапасына байланысты болуы мүмкін.	Басқа фирманың жуғыш затын қолданып көріңіз.
Ыдыс-аяқ кеппеген.	<ul style="list-style-type: none"> Бағдарламада кептіру циклы болған жоқ. Бағдарламада төмен температурада кептіру циклы болды. 	Құрғату нәтижесін жақсарту үшін есікті бірнеше минут ашып қойыңыз.
Ыдыс-аяқ кеппеген және түсі ашылмаған.	Шайғыш зат үлестіргіші босап қалған.	Шайғыш зат үлестіргіште шайғыш заттың болуын қамтамасыз етіңіз.
	Бұл шайғыш заттың сапасына байланысты болуы мүмкін.	Басқа фирманың шайғыш затын қолданып көріңіз.
	Бұл аралас жуғыш таблеткалардың сапасына байланысты болуы мүмкін.	<ul style="list-style-type: none"> Басқа фирманың аралас жуғыш таблеткасын қолданып көріңіз. Шайғыш зат үлестіргішін іске қосып, шайғыш затты аралас жуғыш таблеткамен бірге қолданыңыз.

Multitab функциясы қосулы тұрғанда шайғыш зат үлестіргішін іске қосу

1. Құрылғыны іске қосу үшін қосу/өшіру түймешігін басыңыз.
2. Құрылғының параметрлерді орнату режимінде тұрғанына көз жеткізіңіз. "БАҒДАРЛАМАНЫ ОРНАТУ ЖӘНЕ БАСТАУ" тарауын қараңыз.
3. (4) және (5) түймешіктерін (3), (4) және (5) түймешіктерінің индикаторлары жыпылықтағанша қатар басып ұстап тұрыңыз.
4. (4) түймешігін басыңыз.
 - (3) және (5) түймешіктерінің индикаторлары сөнеді.

- (4) түймешігінің индикаторы жыпылықтауын жалғастырады.
- Бейнебетте шайғыш зат параметрі көрсетіледі.

<i>0d</i>	Сөндіру
<i>1d</i>	Қосу

5. Параметрді өзгерту үшін (4) түймешігін басыңыз.
6. Құптау үшін құрылғыны сөндіріңіз.
7. Шайғыш заттың қосылатын мөлшерін реттеңіз.
8. Шайғыш зат үлестіргішін толтырыңыз.

ТЕХНИКАЛЫҚ АҚПАРАТ

Өлшемдері	Ені / Биіктігі / Тереңдігі (мм)	596 / 818 - 898 / 550
Электртоғына қосу	Техникалық ақпарат тақтайшасына қараңыз.	
Сумен жабдықтау қысымы	ең аз / ең көп (бар / мПа)	(0.5 / 0.05) / (8 / 0.8)

Сумен жабдықтау ¹⁾	Суық су немесе ыстық су ²⁾	макс. 60 °С
Сыйымдылығы	Орналастыру параметрлері	12

1) Су құятын түтіккі 3/4" бұрамасы бар су шүмегіне жалғаңыз.

2) Егер ыстық су басқа қуат көздерінен (мысалы, күн батареясы, желдің қуаты) алынса, тұтыну қуатын азайту үшін ыстық суды қолданыңыз.

СОДЕРЖАНИЕ

24	СВЕДЕНИЯ ПО ТЕХНИКЕ БЕЗОПАСНОСТИ
26	ОПИСАНИЕ ИЗДЕЛИЯ
27	ПАНЕЛЬ УПРАВЛЕНИЯ
28	ПРОГРАММЫ
30	РЕЖИМЫ
31	ПЕРЕД ПЕРВЫМ ИСПОЛЬЗОВАНИЕМ
35	ЕЖЕДНЕВНОЕ ИСПОЛЬЗОВАНИЕ
38	УХОД И ОЧИСТКА
39	ПОИСК И УСТРАНЕНИЕ НЕИСПРАВНОСТЕЙ
41	ТЕХНИЧЕСКИЕ ДАННЫЕ

ОХРАНА ОКРУЖАЮЩЕЙ СРЕДЫ



Материалы с символом ♻️ следует сдавать на переработку. Положите упаковку в соответствующие контейнеры для сбора вторичного сырья. Принимая участие в переработке старого электробытового оборудования, Вы помогаете защитить окружающую среду и здоровье человека. Не выбрасывайте вместе с бытовыми отходами бытовую технику, помеченную символом ♻️. Доставьте изделие на местное предприятие по переработке вторичного сырья или обратитесь в свое муниципальное управление.

НА НАШЕМ ВЕБ-САЙТЕ МОЖНО НАЙТИ:

- Продукцию
- Брошюры
- Руководства пользователя
- Мастер устранения неполадок
- Информацию о техническом обслуживании

www.aeg.com

УСЛОВНЫЕ ЗНАКИ

-  Внимание – Важные сведения по технике безопасности.
-  Общая информация и рекомендации
-  Информация по защите окружающей среды

Право на изменения сохраняется

ДЛЯ ОПТИМАЛЬНЫХ РЕЗУЛЬТАТОВ

Благодарим Вас за выбор данного продукта AEG. Этот продукт будет безупречно служить Вам долгие годы – ведь мы создали его с помощью инновационных технологий, которые облегчат Вашу жизнь и создадут качества, которые Вы не найдете в привычных приборах. Потратьте немного времени на чтение, чтобы получить максимальную пользу от своей покупки.

АКСЕССУАРЫ И РАСХОДНЫЕ МАТЕРИАЛЫ

В интернет-магазине AEG Вы сможете найти все необходимое для того, чтобы все ваши приборы AEG сверкали чистотой и радовали Вас безотказной работой. Помимо этого, здесь Вы найдете широкий выбор аксессуаров, разработанных и изготовленных по самым высоким стандартам, какие только можно представить – от профессиональной кухонной посуды до лотков для хранения ножей, от держателей бутылок до мешков для деликатного белья...



Посетите Интернет-магазин по адресу
www.aeg.com/shop

ПОДДЕРЖКА ПОТРЕБИТЕЛЕЙ И СЕРВИСНОЕ ОБСЛУЖИВАНИЕ

Мы рекомендуем использовать оригинальные запчасти.

При обращении в сервис-центр следует иметь под рукой следующую информацию. Данная информация находится на табличке с техническими данными.

Модель _____

PNC (код изделия) _____

Серийный номер _____



СВЕДЕНИЯ ПО ТЕХНИКЕ БЕЗОПАСНОСТИ

Перед установкой и эксплуатацией прибора внимательно ознакомьтесь с приложенным руководством. Производитель не несет ответственность за травмы/повреждения, полученные/вызванные неправильной установкой и эксплуатацией. Обязательно храните данное руководство вместе с прибором для использования в будущем.

БЕЗОПАСНОСТЬ ДЕТЕЙ И ЛИЦ С ОГРАНИЧЕННЫМИ ВОЗМОЖНОСТЯМИ



ВНИМАНИЕ!

Существует риск удушья, получения травм или стойких нарушений нетрудоспособности.

- Не допускайте лиц, включая детей, с ограниченной чувствительностью, умственными способностями или не обладающих необходимыми знаниями, к эксплуатации прибора. Они должны находиться под присмотром или получить инструкции от лица, ответственного за их безопасность. Не позволяйте детям играть с прибором.
- Храните все упаковочные материалы вне досягаемости детей.
- Храните все средства для стирки вне досягаемости детей.
- Не подпускайте детей и домашних животных к прибору, когда его дверца открыта.

УСТАНОВКА



ВНИМАНИЕ!

Установка данного прибора должна производиться квалифицированным специалистом или иным компетентным лицом.

- Удалите всю упаковку.
- Не устанавливайте и не подключайте прибор, если он имеет повреждения.
- Не устанавливайте и не эксплуатируйте прибор в помещениях с температурой ниже 0°C.

- Следуйте приложенным к прибору инструкциям по его установке.
- Убедитесь, что мебель над прибором и рядом с ним надежно закреплена.

Подключение к водопроводу

- Следите за тем, чтобы не повредить шланги для воды.
- Перед подключением прибора к новым или давно не использовавшимся трубам дайте воде стечь, пока она не станет чистой.
- Перед первым использованием прибора убедитесь в отсутствии протечек.

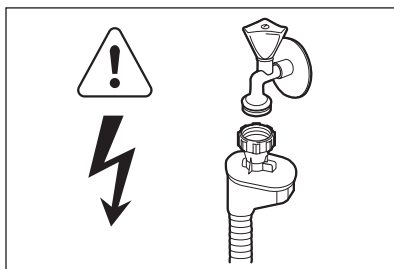

ВНИМАНИЕ!

Опасное напряжение.

Наливной шланг оснащен предохранительным клапаном и оболочкой с внутренним сетевым кабелем.

- Если наливной шланг поврежден, немедленно выньте вилку сетевого шнура из розетки. Обратитесь в сервисный центр для замены наливного шланга.

Подключение к электросети



ВНИМАНИЕ!

Существует риск пожара и поражения электрическим током.

- Прибор должен быть заземлен.
- Убедитесь, что параметры электропитания, указанные на табличке с техническими характеристиками, соответствуют параметрам электросети. В противном случае вызовите электрика.

- Включайте прибор только в установленную надлежащим образом электророзетку с защитным контактом.
- Не пользуйтесь тройниками и удлинителями.
- Следите за тем, чтобы не повредить вилку и сетевой кабель. Для замены сетевого кабеля обратитесь в сервисный центр или к электрику.
- Вставляйте вилку сетевого кабеля в розетку только во конце установки прибора. Убедитесь, что после установки имеется доступ к вилке.
- Для отключения прибора от электросети не тяните за сетевой кабель. Всегда беритесь за вилку.

ИСПОЛЬЗОВАНИЕ



ВНИМАНИЕ!

Существует опасность травмы.

- Используйте прибор в жилых помещениях.
- Не изменяйте параметры данного прибора.
- Размещайте ножи и столовые приборы с заостренными концами в корзину для столовых приборов либо острыми концами вниз, либо укладывайте их горизонтально.
- Не оставляйте прибор с открытой дверцей без присмотра во избежание падения на открытую дверцу.
- Не садитесь и не вставайте на открытую дверцу.
- Моющие средства для посудомоечных машин представляют опасность. Сле-

дуйте правилам по безопасному обращению, приведенным на упаковке моющего средства.

- Не пейте воду и не играйте с водой из прибора.
- Не извлекайте посуду из прибора до завершения программы. На посуде может оставаться моющее средство.



ВНИМАНИЕ!

Существует риск поражения электрическим током, пожара или ожогов.

- Не кладите на прибор, рядом с ним или внутрь него легковоспламеняющиеся материалы или изделия, пропитанные легковоспламеняющимися веществами.
- Не используйте для очистки прибора подаваемую под давлением воду или пар.
- Если открыть дверцу прибора во время выполнения программы, из него может вырваться горячий пар.

УТИЛИЗАЦИЯ



ВНИМАНИЕ!

Существует опасность травмы или удушья.

- Отключите прибор от электросети.
- Отрежьте и утилизируйте сетевую кабель.
- Удалите защелку дверцы, чтобы предотвратить риск ее запираания при попадании внутрь прибора детей и домашних животных.

ОПИСАНИЕ ИЗДЕЛИЯ

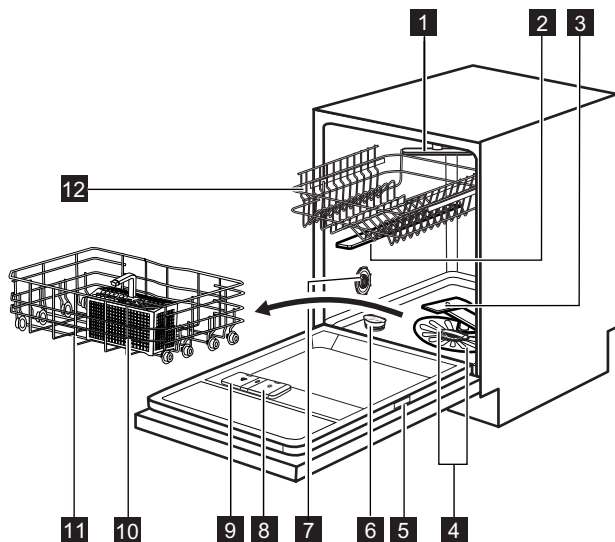

- 1** Потолочный разбрызгиватель
- 2** Верхний разбрызгиватель
- 3** Нижний разбрызгиватель
- 4** Фильтры
- 5** Табличка с техническими данными
- 6** Емкость для соли
- 7** Переключатель жесткости воды
- 8** Дозатор ополаскивателя
- 9** Дозатор моющего средства
- 10** Корзина для столовых приборов

- 11** Нижняя корзина
- 12** Верхняя корзина

СВЕТОВОЙ ЛУЧ

- Во время работы программы под дверцей прибора появляется красный световой сигнал. После завершения программы красный цвет сменяется зеленым.
- В случае неисправности прибора красный сигнал начинает мигать.

ПАНЕЛЬ УПРАВЛЕНИЯ

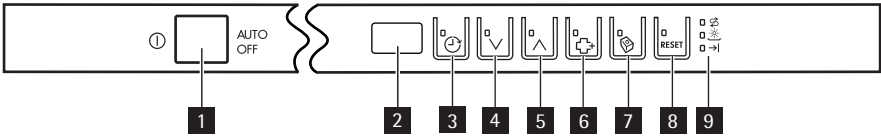



- | | |
|---|--|
| 1 Кнопка «Вкл/Выкл» | 6 Кнопка функции «Повышенная гигиеничность» |
| 2 Дисплей | 7 Кнопка функции Multitab |
| 3 Кнопка задержки старта | 8 Кнопка функции RESET (Сброс) |
| 4 Кнопка выбора программ (шаг вниз) | 9 Индикаторы |
| 5 Кнопка выбора программ (шаг вверх) | |

Индикаторы

	Индикатор отсутствия соли. Во время работы программы данный индикатор не горит.
	Индикатор отсутствия ополаскивателя. Во время работы программы данный индикатор не горит.
	Индикатор окончания.

ПРОГРАММЫ

Программа	Тип загрязнения Тип загрузки	Этапы программы	Режимы
1 AUTO 45°-70° ¹⁾	Все Посуда, столовые приборы, кастрюли и сковороды	Предварительная мой- ка Мойка, 45°С или 70°С Ополаскивания Сушка	«Повышенная гигие- ничность»
2 PRO 70° ²⁾	Сильное загрязне- ние Посуда, столовые приборы, кастрюли и сковороды	Предварительная мой- ка Мойка, 70°С Ополаскивания Сушка	
3 Extra SILENT 50° ³⁾	Обычное загрязне- ние Посуда и столовые приборы	Предварительная мой- ка Мойка, 50°С Ополаскивания Сушка	
4 Quick 30MIN 60° ⁴⁾	Свежее загрязне- ние Посуда и столовые приборы	Мойка, 60°С Ополаскивание	«Повышенная гигие- ничность»
5 ECO 50° ⁵⁾	Обычное загрязне- ние Посуда и столовые приборы	Предварительная мой- ка Мойка, 50°С Ополаскивания Сушка	«Повышенная гигие- ничность»
6 Quick 50MIN 55°	Слабое загрязне- ние Посуда и столовые приборы	Мойка, 55°С Ополаскивания	«Повышенная гигие- ничность»
7  45°	Обычная или не- большая загряз- ненность Тонкий фаянс и стекло	Мойка, 45°С Ополаскивания Сушка	
8  ✖ ⁶⁾	Все	Предварительная мой- ка	

1) Прибор самостоятельно определяет тип загрязнения и количество посуды в корзинах. Он автоматически регулирует температуру и количество воды, энергопотребление и продолжительность программы.



2) Данная программа включает в себя режим повышенной гигиеничности.

3) Это самая бесшумная программа мойки. Насос работает на очень низкой скорости, чтобы понизить уровень шума. Из-за пониженной скорости насоса продолжительность программы увеличивается.

4) Данная программа позволяет вымыть посуду со свежими загрязнениями. Программа обеспечивает хорошие результаты за короткое время.

- 5) Это стандартная программа для тестирующих организаций. Данная программа обеспечивает наиболее практичное потребление воды и энергии при мойке посуды и столовых приборов обычного уровня загрязнения. См. данные проверочной программы в прилагаемой брошюре.
- 6) Используйте эту программу для быстрого ополаскивания посуды. Это предотвратит прилипание к посуде остатков пищи и появление неприятных запахов.
Не используйте моющее средство с этой программой.

Показатели потребления

Программа ¹⁾	Продолжительность (мин)	Электроэнергия (кВт·ч)	Вода (л)
1 AUTO 45°-70°	90 - 160	0.9 - 1.7	8 - 15
2 PRO 70°	140 - 160	1.5 - 1.6	13 - 14
3 Extra SILENT 50°	200 - 220	1.1 - 1.2	9 - 11
4 Quick 30MIN 60°	30	0.9	9
5 ECO 50°	160 - 170	0.9 - 1.0	9 - 11
6 Quick 50MIN 55°	50 - 60	1.0 - 1.2	10 - 11
7  45°	70 - 80	0.8 - 0.9	11 - 12
8 	14	0.1	4

1) Указанные показатели потребления и продолжительность выполнения программы могут изменяться в зависимости от давления и температуры воды, напряжения в сети, выбранных функций и количества посуды.

РЕЖИМЫ

ФУНКЦИЯ MULTITAB

Включайте данную функцию только в случае использования комбинированного таблетированного моющего средства.

Данная функция прекращает подачу ополаскивателя и соли. Соответствующие индикаторы гаснут.

Продолжительность работы программы может увеличиваться.

Включение функции Multitab



Включать или выключать функцию Multitab следует перед запуском программы. Функцию Multitab невозможно включить или выключить во время выполнения программы.

1. Включите прибор нажатием на кнопку «Вкл/Выкл».
2. Убедитесь, что прибор находится в режиме настройки. См. «НАСТРОЙКА И ЗАПУСК ПРОГРАММЫ».
3. Нажмите на кнопку функции Multitab; загорится индикатор данной функции.



Функция остается включенной до ее принудительного выключения. Нажмите на кнопку функции Multitab; индикатор данной функции погаснет.

В случае перехода с комбинированного таблетированного моющего средства на раздельное использование моющего средства, ополаскивателя и посудомоечной соли проделайте следующее:

1. Выключите функцию Multitab.
2. Установите смягчитель для воды на максимальное значение.
3. Убедитесь, что емкость для соли и дозатор ополаскивателя заполнены.
4. Не загружая в прибор моющее средство и посуду, запустите самую короткую программу, включающую этап ополаскивания.
5. Настройте смягчитель воды в соответствии с уровнем жесткости воды в Вашем регионе.

6. Задайте дозировку ополаскивателя.

«ПОВЫШЕННАЯ ГИГИЕНИЧНОСТЬ»

Данная функция обеспечивает достижение повышенной гигиеничности. В ходе этапа ополаскивания температура достигает 70°C на время от 10 до 14 минут.

ЗВУКОВАЯ СИГНАЛИЗАЦИЯ

Звуковые сигналы выдаются в следующих случаях:

- по завершении работы программы;
- при электронной регулировке уровня жесткости смягчителя для воды;
- в случае неисправности прибора.



Заводская настройка: вкл. Звуковые сигналы можно отключить.

Отключение звуковых сигналов

1. Включите прибор нажатием на кнопку «Вкл/Выкл».
2. Убедитесь, что прибор находится в режиме настройки. См. «НАСТРОЙКА И ЗАПУСК ПРОГРАММЫ».
3. Одновременно нажмите и удерживайте кнопки (4) и (5), пока не замигают индикаторы кнопок (3), (4) и (5).
4. Нажмите на кнопку (5);
 - Индикаторы кнопок (3) и (4) погаснут.
 - Индикатор кнопки (5) продолжит мигать.
 - На дисплее отобразится значение установок звуковых сигналов.

<i>1b</i>	Вкл
<i>0b</i>	Выкл

5. Нажмите на кнопку (5) для изменения установки.
6. Выключите прибор, чтобы подтвердить изменение.

ПЕРЕД ПЕРВЫМ ИСПОЛЬЗОВАНИЕМ

1. Убедитесь, что установленные настройки смягчителя для воды соответствуют уровню жесткости воды в Вашем регионе. В противном случае настройте смягчитель для воды. Обратитесь в местную службу водоснабжения, чтобы узнать уровень жесткости воды в вашей местности.
2. Заправьте емкость для соли.
3. Заправьте дозатор ополаскивателя.
4. Откройте водопроводный кран.
5. В приборе могут быть посторонние вещества, оставшиеся после его производства. Для их удаления следует запустить программу мойки. Не используйте моющее средство и не загружайте корзины.



В случае использования комбинированного таблетированного моющего средства включите функцию Multitab. Такие таблетки содержат моющее средство, ополаскиватель и другие добавки. Убедитесь, что таблетированное средство подходит для жесткости воды Вашего региона. Воспользуйтесь инструкциями на упаковке продуктов.

НАСТРОЙКА УСТРОЙСТВА ДЛЯ СМЯГЧЕНИЯ ВОДЫ

Жесткая вода имеет высокое содержание минералов, которые могут привести к повреждению прибора и неудовлетворительным результатам мойки. Смягчитель для воды нейтрализует действие этих минералов.

Посудомоечная соль обеспечивает чистоту и хорошее состояние смягчителя для воды. Для правильного выбора уровня смягчителя для воды воспользуйтесь таблицей. Это гарантия того, что смягчитель для воды будет использоваться в верном соотношении посудомоечной соли и воды.



Смягчитель для воды необходимо настроить вручную и электронным способом.

Жесткость воды			Настройка смягчителя для воды		
Градусы по немецкому стандарту (°dH)	Градусы по французскому стандарту (°fH)	ммоль/л	Градусы Кларка	Вручную	Электронным способом
51 - 70	91 - 125	9.1 - 12.5	64 - 88	2 1)	10
43 - 50	76 - 90	7.6 - 9.0	53 - 63	2 1)	9
37 - 42	65 - 75	6.5 - 7.5	46 - 52	2 1)	8
29 - 36	51 - 64	5.1 - 6.4	36 - 45	2 1)	7
23 - 28	40 - 50	4.0 - 5.0	28 - 35	2 1)	6
19 - 22	33 - 39	3.3 - 3.9	23 - 27	2 1)	5 1)
15 - 18	26 - 32	2.6 - 3.2	18 - 22	1	4
11 - 14	19 - 25	1.9 - 2.5	13 - 17	1	3
4 - 10	7 - 18	0.7 - 1.8	5 - 12	1	2

Жесткость воды			Настройка смягчителя для воды		
Градусы по немецкому стандарту (°dH)	Градусы по французскому стандарту (°fH)	ммоль/л	Градусы Кларка	Вручную	Электронным способом
< 4	< 7	< 0.7	< 5	1 ²⁾	1 ²⁾

1) Заводская установка.

2) Не используйте соль при таком уровне.

Настройка вручную

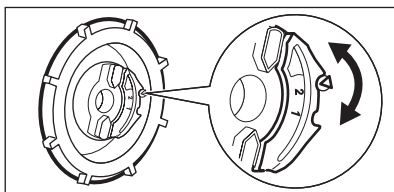

Переведите переключатель жесткости воды в положение 1 или 2.

Электронная настройка

1. Включите прибор нажатием на кнопку «Вкл/Выкл».
2. Убедитесь, что прибор находится в режиме настройки. См. «НАСТРОЙКА И ЗАПУСК ПРОГРАММЫ».
3. Одновременно нажмите и удерживайте кнопки (4) и (5), пока не замигают индикаторы кнопок (3), (4) и (5).
4. Нажмите на кнопку (3).
 - Индикаторы кнопок (4) и (5) погаснут.
 - Индикатор кнопки (3) продолжит мигать.
5. Для изменения установки нажмите на кнопку (3) нужное количество раз.
6. Выключите прибор, чтобы подтвердить изменение.
 - Прозвучит звуковой сигнал. Пример: пять прерывистых звуковых сигналов = уровень 5.
 - На дисплее отобразится настройка уровня жесткости воды. Пример: **5 L** = уровень 5.

ЗАПОЛНЕНИЕ ЕМКОСТИ ДЛЯ СОЛИ

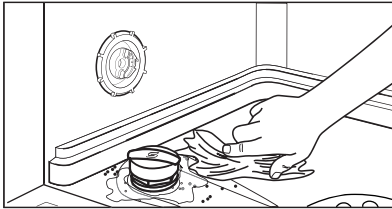
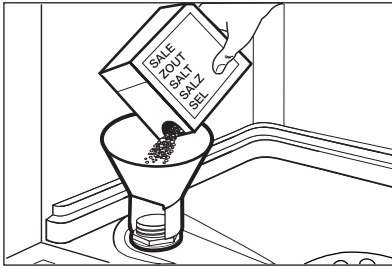

ПРЕДУПРЕЖДЕНИЕ!

Используйте только соль для посудомоечных машин. Другие продукты могут привести к повреждению прибора.

При заполнении емкости для соли из него может вылиться вода с солью. Существует опасность коррозии. Для того, чтобы ее предотвратить, после заполнения емкости для соли запустите любую программу.

1. Поверните крышку против часовой стрелки и откройте емкость для соли.
2. Налейте в емкость для соли 1 л воды (только перед первым использованием).
3. Насыпьте посудомоечную соль в емкость для соли.
4. Уберите соль вокруг отверстия емкости для соли.
5. Чтобы закрыть емкость для соли, поверните крышку по часовой стрелке.

ЗАПОЛНЕНИЕ ДОЗАТОРА ОПОЛАСКИВАТЕЛЯ

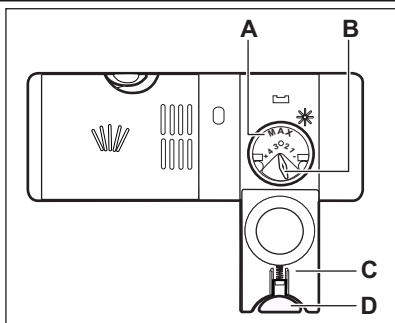

ПРЕДУПРЕЖДЕНИЕ!

Используйте только ополаскиватель для посудомоечных машин. Другие продукты могут привести к повреждению прибора.



Во время этапа сушки ополаскиватель помогает высушить посуду без потеков и пятен.

1. Нажмите на кнопку снятия блокировки (**D**), чтобы открыть крышку (**C**).
2. Наполните дозатор ополаскивателя (**A**), не превышая отметку «Макс».
3. Во избежание избыточного пенообразования удалите пролившийся ополаскиватель тканью, хорошо впитывающей жидкость.
4. Закройте крышку. Убедитесь, что кнопка блокировки защелкнулась.



Селектор количества выдаваемого ополаскивателя (**B**) позволяет выбрать от 1 (минимальное количество) до 4 (максимальное количество).

ЕЖЕДНЕВНОЕ ИСПОЛЬЗОВАНИЕ

1. Откройте водопроводный кран.
 2. Включите прибор нажатием на кнопку «Вкл/Выкл». Убедитесь, что прибор находится в режиме настройки. См. «НАСТРОЙКА И ЗАПУСК ПРОГРАММЫ».
 - Если горит индикатор отсутствия соли, наполните емкость для соли.
 - Если горит индикатор отсутствия ополаскивателя, заправьте дозатор ополаскивателя.
 3. Загрузите корзины.
 4. Добавьте моющее средство.
 5. Выберите подходящую программу мойки в соответствии с типом загрузки и степенью ее загрязненности.
- Не помещайте в прибор предметы, которые могут впитывать воду (губки, бытовые ткани).
 - Удалите остатки пищи с посуды.
 - Размягчите пригоревшие остатки пищи на посуде.
 - Загружайте полые предметы (чашки, стаканы и сковороды) отверстием вниз.
 - Убедитесь, что столовые приборы и тарелки не слиплись. Размещайте ложки попеременно с другими столовыми приборами.
 - Проверьте, чтобы стаканы не соприкасались друг с другом.
 - Загружайте мелкие предметы в корзину для столовых приборов.
 - Легкие предметы укладывайте в верхнюю корзину. Убедитесь, что посуда не двигается.
 - Прежде чем запускать программу, убедитесь, что разбрызгиватели могут свободно вращаться.

ЗАГРУЗКА КОРЗИН



Примеры загрузки корзин Вы найдете в прилагаемой брошюре.

- Используйте прибор только для мытья принадлежностей, пригодных для мытья в посудомоечных машинах.
- Не загружайте в прибор изделия из дерева, кости, алюминия, олова и меди.

ИСПОЛЬЗОВАНИЕ МОЮЩЕГО СРЕДСТВА

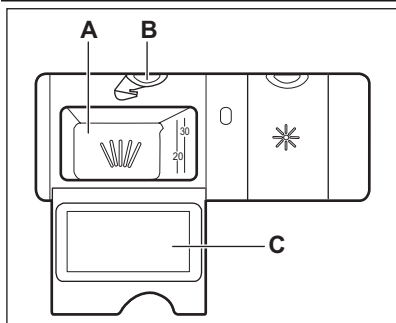

ПРЕДУПРЕЖДЕНИЕ!

Используйте только те моющие средства, которые специально предназначены для посудомоечных машин.

1. Нажмите на кнопку снятия блокировки (B), чтобы открыть крышку (C).
2. Заполните дозатор (A) моющим средством.
3. При использовании программы, включающей стадию предварительной мойки, поместите немного моющего средства на внутреннюю сторону дверцы прибора.
4. При использовании таблетированного моющего средства положите таблетку в дозатор моющего средства (A).
5. Закройте крышку. Убедитесь, что кнопка блокировки защелкнулась.



Не превышайте указанную дозировку моющего средства. См. инструкции на упаковке моющего средства.



Таблетированные моющие средства не успевают полностью раствориться при использовании коротких программ мойки. В результате на посуде могут остаться остатки моющего средства. Мы рекомендуем использовать таблетированные моющие средства с длинными программами.

НАСТРОЙКА И ЗАПУСК ПРОГРАММЫ

Режим настройки

Для выполнения ряда операций прибор должен находиться в режиме настройки. Прибор находится в режиме настройки, если после включения:

- На дисплее отображаются две горизонтальные полоски.

Если индикация на панели управления выглядит иначе, нажмите и удерживайте **RESET**, пока прибор не перейдет в режим настройки.

Запуск программы без функции задержки пуска

1. Откройте водопроводный кран.
2. Включите прибор нажатием на кнопку «Вкл/Выкл». Убедитесь, что прибор находится в режиме настройки.
3. Задайте программу.
 - На дисплее мигает номер, соответствующий выбранной программе.
4. При необходимости произведите выбор функций.
5. Закройте дверцу прибора. Начнется выполнение программы.

- Если открыть дверцу, на дисплее отобразится время продолжительности программы, уменьшающееся с шагом в 1 минуту.

Запуск программы с использованием задержки пуска

1. Задайте программу.
 2. Многократным нажатием на кнопку задержки добейтесь появления на дисплее нужного времени задержки (от 1 до 24 часов).
 - На дисплее замигает время задержки.
 - Загорится индикатор задержки.
 3. Закройте дверцу прибора. Начнется обратный отсчет.
 - Если открыть дверцу, на дисплее будет отображаться обратный отсчет времени задержки пуска с интервалом в 1 час.
- После завершения обратного отсчета произойдет запуск программы.

Открытие дверцы во время работы прибора

Открытие дверцы приводит к остановке работы прибора. При закрытии дверцы работа продолжается с момента, на котором она была прервана.

Отмена задержки пуска во время обратного отсчета

1. Откройте дверцу прибора.
2. Последовательным нажатием на кнопку задержки пуска добейтесь отображения на дисплее номера требуемой программы.
3. Закройте дверцу прибора. Начнется выполнение программы.

Отмена программы

Нажимая на **RESET**, добейтесь следующего результата:

- На дисплее отображаются две горизонтальные полоски.



Убедитесь в наличии моющего средства в дозаторе моющего средства перед запуском новой программы.

По окончании программы

При окончании программы звучит прерывистый звуковой сигнал.

1. Откройте дверцу прибора.
 - Загорается индикатор окончания цикла.
 - На дисплее отображается **0**.
2. Выключите прибор нажатием на кнопку «Вкл/Выкл».
3. Закройте водопроводный вентиль.



Если не нажать на кнопку «Вкл/Выкл», система **AUTO OFF** автоматически отключит прибор через несколько минут. Таким образом снижается энергопотребление.

- Для улучшения результатов сушки оставьте дверцу приоткрытой на несколько минут.
- Прежде чем доставать посуду, дайте ей остыть. Горячую посуду легко повредить.
- Вначале вынимайте посуду из нижней корзины, а затем - из верхней.



На боковых стенках и на дверце прибора может скопиться вода. Нержавеющая сталь охлаждается быстрее, чем посуда.

УХОД И ОЧИСТКА



ВНИМАНИЕ!

Перед выполнением операций по чистке и уходу выключите прибор и извлеките вилку сетевого шнура из розетки.



Грязные фильтры засоренность разбрызгивателей приводит к ухудшению качества мойки.

Периодически проверяйте состояние фильтров и, при необходимости, проводите их очистку.

ЧИСТКА ФИЛЬТРОВ

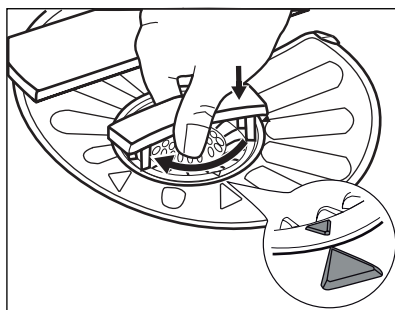
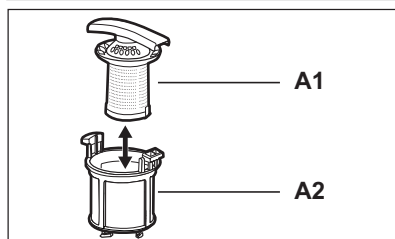
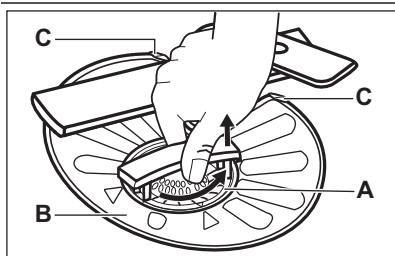

1. Поверните фильтр (А) против часовой стрелки и извлеките его.
2. Для разборки фильтра (А) потянув, разделите (А1) и (А2).
3. Извлеките фильтр (В).
4. Промойте фильтры водой.
5. Установите фильтр (В) в исходное положение. Убедитесь, что он правильно вставлен в две направляющие (С).
6. Соберите фильтр (А) и установите его на его место в фильтр (В). Поверните по часовой стрелке до щелчка.



Неверная установка фильтров может привести к неудовлетворительным результатам мойки и повреждению прибора.

ЧИСТКА РАЗБРЫЗГИВАТЕЛЕЙ

Не снимайте разбрызгиватели. Если отверстия разбрызгивателей засорились, удалите частицы грязи с помощью предмета с тонким кончиком (зубочисткой).

Используйте только нейтральные моющие средства. Не используйте абразивные средства, царапающие губки и растворители.

ОЧИСТКА НАРУЖНЫХ ПОВЕРХНОСТЕЙ

Протрите прибор мягкой влажной тряпкой.

ПОИСК И УСТРАНЕНИЕ НЕИСПРАВНОСТЕЙ

Прибор не запускается или останавливается во время работы.

Сначала попытайтесь найти решение проблемы (см. таблицу). В противном случае обратитесь в сервисный центр.

При некоторых неисправностях на дисплее выводится код неисправности:

- **,10** - В прибор не поступает вода.

- **,20** - Прибор не сливает воду.
- **,30** - Сработала система защиты от перелива.



ВНИМАНИЕ!

Перед выполнением проверки выключите прибор.

Неисправность	Возможная причина	Возможное решение
Программа не запускается.	Вилка сетевого шнура не вставлена в розетку.	Вставьте вилку в розетку.
	Открыта дверца прибора.	Закройте дверцу прибора.
	Перегорел предохранитель в коробке предохранителей.	Замените предохранитель.
В прибор не поступает вода.	Задана функция задержки пуска.	Отмените задержку пуска или дождитесь окончания обратного отсчета.
	Закрыт водопроводный кран.	Откройте водопроводный кран.
	Давление воды слишком низкое.	Обратитесь в местную службу водоснабжения.
Прибор не сливает воду.	Водопроводный кран закрыт или засорен накипью.	Прочистите водопроводный кран.
	Засорен фильтр в наливном шланге.	Прочистите фильтр.
	Наливной шланг перекручен или сильно перегнут.	Удостоверьтесь, что шланг находится в нужном положении.
	Сработала система защиты от перелива. В приборе имеются протечки.	Закройте водопроводный вентиль и обратитесь в сервисный центр.
	Засорена сливная труба раковины.	Прочистите сливную трубу раковины.
	Сливной шланг перекручен или сильно перегнут.	Удостоверьтесь, что шланг находится в нужном положении.

Произведите все проверки, а затем включите прибор. Выполнение программы продолжится с того момента, на котором она была прервана.

Если неисправность появится снова, обратитесь в сервисный центр.

Если на дисплее отображаются другие коды ошибок, обратитесь в сервисный центр.

РЕЗУЛЬТАТЫ МОЙКИ И СУШКИ НЕУДОВЛЕТВОРИТЕЛЬНЫ

Неисправность	Возможная причина	Возможное решение
Посуда остается грязной.	Засорены фильтры.	Произведите очистку фильтров.
	Фильтры неверно собраны и установлены.	Удостоверьтесь, что фильтры собраны и установлены правильно.
	Засорены разбрызгиватели.	Удалите остатки загрязнений предметом с тонким кончиком.
	Была выбрана программа, которая не соответствовала типу посуды и степени ее загрязненности.	Убедитесь, что программа соответствует типу посуды и степени ее загрязненности.
	Неправильная загрузка посуды в корзины. Вода не смогла попасть на всю посуду и вымыть ее.	Убедитесь, что все загруженные в корзины предметы установлены надлежащим образом и вода сможет с легкостью попасть на все их поверхности.
	Разбрызгиватели не могут свободно вращаться.	Убедитесь, что все загруженные в корзины предметы установлены надлежащим образом и не препятствуют вращению разбрызгивателей.
	Было загружено недостаточное количество моющего средства.	Перед запуском программы убедитесь, что было добавлено нужное количество моющего средства.
	В дозаторе моющего средства отсутствовало моющее средство.	Перед запуском программы не забудьте добавить моющее средство в дозатор моющего средства.
На посуде имеется известковый налет.	Емкость для соли пуста.	Убедитесь, что в емкости для соли находится посудомоечная соль.
	Неверная настройка устройства для смягчения воды.	Убедитесь, что установленные настройки смягчителя для воды соответствуют уровню жесткости воды в Вашем регионе.
	Крышка емкости для соли закрыта неплотно.	Затяните крышку.
Белесые подтеки и пятна или синеватый налет на стаканах и тарелках.	Слишком большое количество поступающего ополаскивателя.	Понижьте дозировку ополаскивателя.

Неисправность	Возможная причина	Возможное решение
	Было добавлено слишком большое количество моющего средства.	Перед запуском программы убедитесь, что было добавлено нужное количество моющего средства.
После высыхания капель воды на стекле и посуде остаются пятна.	Недостаточное количество поступающего ополаскивателя.	Увеличьте дозировку ополаскивателя.
	Причиной может быть качество моющего средства.	Используйте моющее средство другой марки.
Посуда остается влажной.	<ul style="list-style-type: none"> Программа не включает в себя этап сушки. Программа предусматривает этап сушки при низкой температуре. 	Для лучших результатов сушки оставьте дверцу приоткрытой на несколько минут.
Посуда мокрая и тусклая.	Дозатор ополаскивателя пуст.	Убедитесь, что в дозаторе ополаскивателя имеется ополаскиватель.
	Причиной может быть качество ополаскивателя.	Используйте ополаскиватель другой марки.
	Причиной может быть качество комбинированного таблетированного моющего средства.	<ul style="list-style-type: none"> Используйте комбинированное таблетированное моющее средство другой марки. Включите дозатор ополаскивателя и используйте ополаскиватель одновременно с комбинированным таблетированным моющим средством.

Включение дозатора ополаскивателя одновременно с включенной функцией Multitab

1. Включите прибор нажатием на кнопку «Вкл/Выкл».
2. Убедитесь, что прибор находится в режиме настройки. См. «НАСТРОЙКА И ЗАПУСК ПРОГРАММЫ».
3. Одновременно нажмите и удерживайте кнопки (4) и (5), пока не замигают индикаторы кнопок (3), (4) и (5).
4. Нажмите на кнопку (4).
 - Индикаторы кнопок (3) и (5) погаснут.

- Индикатор кнопки (4) продолжит мигать.
- На дисплее появится текущая настройка дозатора ополаскивателя.

<i>0d</i>	Выкл
<i>1d</i>	Вкл

5. Нажмите на кнопку (4) для изменения установки.
6. Выключите прибор, чтобы подтвердить изменение.
7. Задайте дозировку ополаскивателя.
8. Заправьте дозатор ополаскивателя.

ТЕХНИЧЕСКИЕ ДАННЫЕ

Габаритные размеры	Ширина / высота / глубина (мм):	596 / 818 - 898 / 550
--------------------	---------------------------------	-----------------------

Подключение к электросети	См. таблицу с техническими данными.	
Давление в водопроводной сети	Мин. / макс. (бар / МПа)	(0.5 / 0.05) / (8 / 0.8)
Водоснабжение ¹⁾	Холодная или горячая вода ²⁾	макс. 60°C
Вместимость	Комплектов посуды	12

1) Присоедините наливной шланг к водопроводному крану с резьбой 3/4".

2) Если горячая вода подается из системы, использующей альтернативные источники энергии (например, солнечные панели или ветрогенераторы), подключайте машину к водопроводу горячей воды, чтобы снизить потребление энергии.



Дата производства данного изделия указана в серийном номере (serial number), где первая цифра номера соответствует последней цифре года производства, вторая и третья цифры номера – порядковому номеру недели. Например, серийный номер 11012345 означает, что изделие произведено на десятой неделе 2011 года.

ЗМІСТ

45	ІНФОРМАЦІЯ З ТЕХНІКИ БЕЗПЕКИ
47	ОПИС ВИРОБУ
48	ПАНЕЛЬ КЕРУВАННЯ
49	ПРОГРАМИ
51	ФУНКЦІЇ
52	ПЕРЕД ПЕРШИМ КОРИСТУВАННЯМ
55	ЩОДЕННЕ КОРИСТУВАННЯ
58	ДОГЛЯД ТА ЧИСТКА
59	УСУНЕННЯ ПРОБЛЕМ
61	ТЕХНІЧНА ІНФОРМАЦІЯ

ОХОРОНА ДОВКІЛЛЯ

Здавайте на повторну переробку матеріали, позначені відповідним символом ♻️. Викидайте упаковку у відповідні контейнери для вторинної сировини.



Допоможіть захистити навколишнє середовище та здоров'я інших людей і забезпечити вторинну переробку електричних і електронних приладів. Не викидайте прилади, позначені відповідним символом 🗑️, разом з іншим домашнім сміттям. Поверніть продукт до заводу із вторинної переробки у вашій місцевості або зверніться до місцевих муніципальних органів влади.

ВІДВІДАЙТЕ НАШ ВЕБ-САЙТ ДЛЯ ОЗНАЙОМЛЕННЯ З:

- Продукцією
- Брошурами
- Посібниками користувача
- Майстром вирішення проблем
- Інформацією про обслуговування

www.aeg.com

ПОЗНАЧЕННЯ

-  Важливо - Інформація з техніки безпеки.
-  Загальна інформація та рекомендації
-  Екологічна інформація

Може змінитися без оповіщення

ДЛЯ ВІДМІННОГО РЕЗУЛЬТАТУ

Дякуємо, що обрали цей прилад AEG. Ми створили його для бездоганної роботи протягом багатьох років, за інноваційними технологіями, які допомагають робити життя простішим - ці властивості, які можна й не знайти в звичайних приладах. Будь ласка, приділіть декілька хвилин, аби прочитати, як отримати найкраще від цього приладу.

ПРИЛАДДА І ВИТРАТНІ МАТЕРІАЛИ

В інтернет-магазині AEG ви знайдете усе необхідне, для того, аби усі ваші прилади AEG виглядали бездоганно і відмінно працювали. Також тут представлений широкий асортимент приладдя, розробленого та створеного за найвищими стандартами якості, - від спеціального посуду до кошиків для столових приборів, від тримачів для пляшок до мішків для прання делікатної білизни...



Відвідайте інтернет-магазин на сайті
www.aeg.com/shop

РОБОТА З КЛІЄНТАМИ ТА СЕРВІСНЕ ОБСЛУГОВУВАННЯ

Рекомендується використовувати оригінальні запасні деталі.

Звертаючись до центру технічного обслуговування, переконайтесь у наявності наступних даних. Ця інформація знаходиться на табличці з технічними даними.

Модель _____

Номер виробу _____

Серійний номер _____



ІНФОРМАЦІЯ З ТЕХНІКИ БЕЗПЕКИ

Перш ніж установити прилад і користуватися ним, слід уважно прочитати інструкцію, що постачається в комплекті з приладом. Виробник не несе відповідальності за пошкодження або травми, що виникли через неправильне встановлення або експлуатацію. Завжди зберігайте інструкцію до приладу для користування в майбутньому.

БЕЗПЕКА ДІТЕЙ І ВРАЗЛИВИХ ОСІБ



Попередження!

Існує ризик задушення, травмування або втрати працездатності.

- Не дозволяйте користуватися приладом особам, у тому числі дітям, з обмеженими фізичними або розумовими здібностями чи недостатнім досвідом і знаннями. При користуванні приладом такі особи мають перебувати під наглядом або виконувати вказівки відповідальної за їх безпеку людини. Не дозволяйте дітям гратися з приладом.
- Пакувальні матеріали слід тримати в недоступному для дітей місці.
- Усі м'ячкі засоби слід тримати в недоступному для дітей місці.
- Не допускайте дітей та домашніх тварин до відчинених дверцят приладу.

УСТАНОВКА



Попередження!

Прилад має встановлюватися кваліфікованою та компетентною особою.

- Зніміть усі пакувальні матеріали.
- Не встановлюйте і не використовуйте пошкоджений прилад.
- Не встановлюйте і не використовуйте прилад у місцях, де температура опускається нижче 0°C.
- Дотримуйтеся інструкцій зі встановлення, що постачаються разом із приладом.
- Переконайтеся, що прилад встановлений під та поруч зі стійкими конструкціями.

Підключення до водопроводу

- Стежте за тим, щоб не пошкодити шланги водопостачання.
- Перш ніж підключити прилад до нових труб або до труб, якими не користувалися впродовж довгого часу, слід зачекати, поки потік води стане прозорим.
- При першому користуванні приладом слід запевнитися, що ніде не витікає вода.

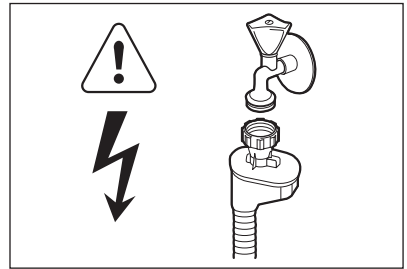

Попередження!

Висока напруга.

Наливний шланг оснащено запобіжним клапаном та каналом із кабелем живлення.

- У разі пошкодження наливного шлангу, негайно вийміть штепсельну вилку з розетки. У випадку необхідності заміни наливного шланга слід звернутися до сервісного центру.

Підключення до електромережі



Попередження!

Існує небезпека пожежі й ураження струмом.

- Прилад має бути заземлений.
- Переконайтеся, що параметри енергоспоживання на табличці з технічною інформацією відповідають параметрам електромережі. У випадку невідповідності слід звернутися до електрика.
- Завжди користуйтеся правильно встановленою протиударною розеткою.
- Не використовуйте розгалужувачі й подовжувачі.

- Під час встановлення приладу пильнуйте, щоб не пошкодити кабель живлення і штепсель. Для заміни пошкодженого кабелю слід звернутися до сервісного центру.
- Вмикайте штепсель у розетку лише після завершення установки. Переконайтесь, що після установки є вільний доступ до розетки електроживлення.
- Не тягніть за кабель живлення при відключенні приладу від мережі. Вимкнення з розетки завжди здійснюйте, витягаючи за штепсельну вилку.

КОРИСТУВАННЯ



Попередження!

Існує ризик поранитися.

- Цей прилад призначено для домашнього користування.
- Не змінюйте технічні характеристики приладу.
- Ножі та інші гострі прибори потрібно класти до кошика для столових приборів гострим кінцем донизу або горизонтально.
- Не залишайте дверцята приладу відчиненими без нагляду, щоб запобігти ушкодженням.
- Не сідайте і не ставайте на відкриті дверцята.
- Миючі засоби для посудомийної машини є небезпечними. Дотримуйтеся інструкцій з безпеки, що зазначені на упаковці миючого засобу.
- Не пийте воду з приладу, а також не грайтеся цією водою.



Попередження!

Існує небезпека ураження струмом, вогнем, а також отримання опіків.

- Не кладіть займисті речовини чи предмети, змочені в займистих речовинах, усередину приладу, поряд з ним або на нього.
- Не використовуйте воду з пульверизатора або пару для чищення приладу.
- Прилад може випустити гарячу пару, якщо відчинити дверцята під час виконання програми.

УТИЛІЗАЦІЯ



Попередження!

Існує небезпека поранення або задушення.

- Відключіть прилад від електричної мережі.
- Відріжте кабель живлення і викиньте його.
- Зніміть дверний замок, щоб уникнути запирання дітей і домашніх тварин у приладі.

Цей продукт по змісту небезпечних речовин відповідає вимогам Технічного регламенту обмеження використання деяких небезпечних речовин в електричному та електронному обладнанні (постанова Кабінету Міністрів України №1057 від 3 грудня 2008р.)

ОПИС ВИРОБУ

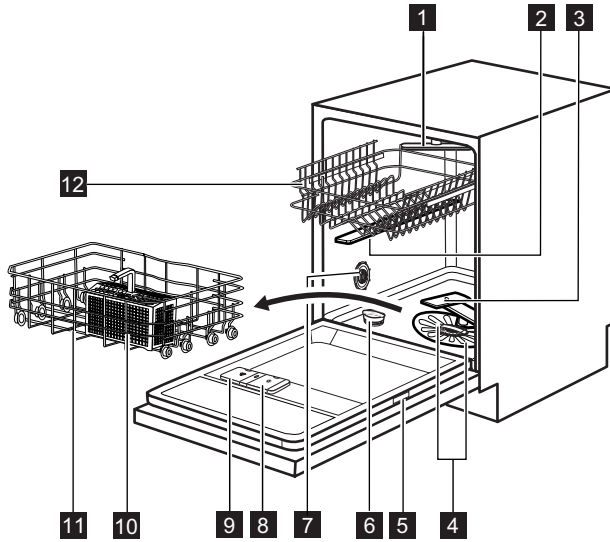

- 1** Верхній розпилювач
- 2** Середній розпилювач
- 3** Нижній розпилювач
- 4** Фільтри
- 5** Табличка з технічними даними
- 6** Контейнер для солі
- 7** Перемикач рівня жорсткості води
- 8** Дозатор ополіскувача
- 9** Дозатор м'якочого засобу
- 10** Кошик для столових приборів

- 11** Нижній кошик
- 12** Верхній кошик

СВІТОВИЙ ПРОМІНЬ

- Коли програма виконується, на підлозі під дверцятами приладу відображається світловий промінь червоного кольору. Після завершення програми цей промінь змінює колір з червоного на зелений.
- У разі неполадки приладу червоне світло починає блимати.

ПАНЕЛЬ КЕРУВАННЯ

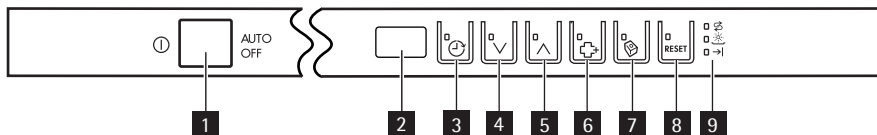

1 Кнопка увімкнення/вимкнення

2 Дисплей

3 Кнопка відкладеного запуску

4 Кнопка програм (вниз)

5 Кнопка програм (вгору)

6 Кнопка ExtraHygiene

7 Кнопка Multitab

8 Кнопка RESET

9 Індикатори

Індикатори



Індикатор солі. Коли виконується програма, індикатор не світиться.



Індикатор ополіскувача. Коли виконується програма, індикатор не світиться.



Індикатор завершення.

ПРОГРАМИ

Програма	Ступінь забруднення Тип завантаження	Фази програми	Функції
1 AUTO 45°-70° 1)	Усі Посуд, столові прибори, каструлі та сковорідки	Попереднє миття Миття при температурі 45°C або 70°C Ополіскування Сушіння	ExtraHygiene
2 PRO 70° 2)	Сильне забруднення Посуд, столові прибори, каструлі та сковорідки	Попереднє миття Миття при температурі 70°C Ополіскування Сушіння	
3 Extra SILENT 50° 3)	Середній ступінь забруднення Посуд і столові прибори	Попереднє миття Миття при температурі 50°C Ополіскування Сушіння	
4 Quick 30MIN 60° 4)	Свіже забруднення Посуд і столові прибори	Миття при температурі 60°C Ополіскування	ExtraHygiene
5 ECO 50° 5)	Середній ступінь забруднення Посуд і столові прибори	Попереднє миття Миття при температурі 50°C Ополіскування Сушіння	ExtraHygiene
6 Quick 50MIN 55°	Незначне забруднення Посуд і столові прибори	Миття при температурі 55°C Ополіскування	ExtraHygiene
7  45°	Середнє або незначне забруднення Тонкий фаянсовий або порцеляновий посуд, скляний посуд	Миття при температурі 45°C Ополіскування Сушіння	
8  ✖ 6)	Усі	Попереднє миття	

1) Прилад автоматично визначає ступінь забруднення та кількість посуду в кошиках. Він автоматично регулює температуру й об'єм води, рівень споживання електроенергії і тривалість програми.



2) Ця програма включає функцію ExtraHygiene.

3) Це найтихіша програма миття. Насос працює на дуже низькій швидкості, що зменшує рівень шуму. Внаслідок низької швидкості час виконання програми збільшується.

4) Ця програма допоможе вимити посуд зі свіжим забрудненням. Вона дає добрі результати миття за короткий час.

- 5) Це стандартна тестова програма для дослідницьких установ. Вона забезпечує найефективніше споживання води й електроенергії при митті посуду і столових приборів середнього ступеня забруднення. Дані випробувань див. у інформаційному листку, що додається.
- 6) Ця програма використовується для швидкого ополіскування посуду. У такий спосіб можна уникнути прилипання залишків їжі до посуду та появи неприємного запаху з приладу. Не використовуйте миючий засіб для цієї програми.

Показники споживання

Програма ¹⁾	Тривалість (у хвилинах)	Електроенергія (у кВт-год)	Вода (у літрах)
1 AUTO 45°-70°	90 - 160	0.9 - 1.7	8 - 15
2 PRO 70°	140 - 160	1.5 - 1.6	13 - 14
3 Extra SILENT 50°	200 - 220	1.1 - 1.2	9 - 11
4 Quick 30MIN 60°	30	0.9	9
5 ECO 50°	160 - 170	0.9 - 1.0	9 - 11
6 Quick 50MIN 55°	50 - 60	1.0 - 1.2	10 - 11
7  45°	70 - 80	0.8 - 0.9	11 - 12
8 	14	0.1	4

- 1) Показники споживання і тривалість програми залежать від тиску і температури води, коливання напруги в електромережі, вибраних функцій та кількості посуду.

ФУНКЦІЇ

ФУНКЦІЯ "MULTITAB"

Вмикайте цю функцію лише тоді, коли застосовуєте комбінований таблетований миючий засіб.

Ця функція припиняє надходження ополіскувача та солі. Відповідні індикатори вимикаються.

Тривалість програми може збільшитися.

Активация функції Multitab



Активуйте або деактивуйте функцію Multitab, перш ніж запускати програму. Не можна активувати чи деактивувати функцію, коли програма вже виконується.

1. Для увімкнення приладу натисніть кнопку увімкнення/вимкнення.
2. Переконайтеся, що прилад перебуває в режимі налаштування. Див. розділ «ВСТАНОВЛЕННЯ І ЗАПУСК ПРОГРАМИ».
3. Натисніть кнопку multitab, загоряється індикатор multitab.



Функція не вимикається, доки ви не деактивуєте її. Натисніть кнопку multitab ще раз, індикатор multitab згасає.

Якщо ви припиняєте використання комбінованих таблетованих миючих засобів, перш ніж починати використання миючих засобів, ополіскувача та солі для посудомийної машини окремо, виконайте такі дії.

1. Деактивуйте функцію Multitab.
2. Встановіть налаштування пом'якшувача води на найвищий рівень.
3. Переконайтеся, що контейнер для солі та дозатор ополіскувача заповнені.
4. Запустіть найкоротшу програму з фазою ополіскування, без миючих засобів і без посуду.
5. Скоригуйте рівень пом'якшувача води відповідно до жорсткості води у вашій місцевості.

6. Скоригуйте кількість ополіскувача.

EXTRAHYGIENE

Ця функція забезпечує кращі результати з точки зору гігієни. Під час фази полоскання температура залишається на рівні 70 °C протягом 10-14 хвилин.

ЗВУКОВІ СИГНАЛИ

Звукові сигнали лунають у таких випадках.

- Завершенні програми.
- Рівень пом'якшення води налаштовано за допомогою електроніки.
- Виникненні несправності у приладі.



Заводська настройка: увімк. Звукові сигнали можна вимкнути.

Вимкнення звукових сигналів

1. Для увімкнення приладу натисніть кнопку увімкнення/вимкнення.
2. Переконайтеся, що прилад перебуває в режимі налаштування. Див. розділ «ВСТАНОВЛЕННЯ І ЗАПУСК ПРОГРАМИ».
3. Натисніть та утримуйте одночасно кнопки (4) та (5), доки не почнуть блимати індикатори кнопок (3), (4) і (5).
4. Натисніть кнопку (5).
 - Індикатори кнопок (3) і (4) згасають.
 - Індикатор кнопки (5) продовжує блимати.
 - На дисплеї відображаються налаштування звукових сигналів.

<i>ib</i>	Увімк.
<i>ob</i>	Вимк.

5. Щоб змінити настройки, натисніть кнопку (5).
6. Вимкніть прилад, щоб підтвердити налаштування.

ПЕРЕД ПЕРШИМ КОРИСТУВАННЯМ

1. Перевірте, чи встановлений рівень пом'якшення води відповідає жорсткості води у вашій місцевості. За потреби відрегулюйте пом'якшувач води. Щоб дізнатися про ступінь жорсткості води у вашому районі, зверніться в місцеві органи водопостачання.
2. Покладіть сіль у контейнер для солі.
3. Залийте ополіскувач у дозатор ополіскувача.
4. Відкрийте водопровідний кран.
5. У приладі можуть залишатися рештки від процесу миття. Запустіть програму, щоб їх видалити. Не застосовуйте миючий засіб і не завантажуйте кошики.



Якщо ви застосовуєте комбіновані таблетовані миючі засоби, потрібно увімкнути функцію "multitab". Ці таблетовані засоби містять миючий засіб, ополіскувач та інші додаткові агенти. Перевірте, чи ці таблетовані засоби відповідають жорсткості води у вашій місцевості. Прочитайте інструкції на упаковці продукту.

НАЛАШТУВАННЯ ПРИСТРОЮ ДЛЯ ПОМ'ЯКШЕННЯ ВОДИ

У жорсткій воді міститься велика кількість мінералів, що можуть зашкодити приладу і спричинити негативний результат миття. Пом'якшувач води нейтралізує ці мінерали. Сіль для посудомийної машини підтримує пом'якшувач води в чистоті і доброму стані. Ознайомтеся з таблицею, щоб налаштувати відповідний рівень пом'якшувача води. Завдяки цьому пом'якшувач води застосовує відповідну кількість солі для посудомийної машини та води.



Ви повинні налаштувати пом'якшувач води вручну або за допомогою електроніки.

Жорсткість води				Пом'якшувач води налаштування	
Німецька градуси (°dH)	Французька градуси (°fH)	ммоль/л	Кларк градуси	Вручну	Електроніка
51 - 70	91 - 125	9,1 - 12,5	64 - 88	2 1)	10
43 - 50	76 - 90	7,6 - 9,0	53 - 63	2 1)	9
37 - 42	65 - 75	6,5 - 7,5	46 - 52	2 1)	8
29 - 36	51 - 64	5,1 - 6,4	36 - 45	2 1)	7
23 - 28	40 - 50	4,0 - 5,0	28 - 35	2 1)	6
19 - 22	33 - 39	3,3 - 3,9	23 - 27	2 1)	5 1)
15 - 18	26 - 32	2,6 - 3,2	18 - 22	1	4
11 - 14	19 - 25	1,9 - 2,5	13 - 17	1	3
4 - 10	7 - 18	0,7 - 1,8	5 - 12	1	2
< 4	< 7	< 0,7	< 5	1 2)	1 2)

1) Заводська настройка.

2) Не використовуйте сіль на цьому рівні.

Ручне регулювання

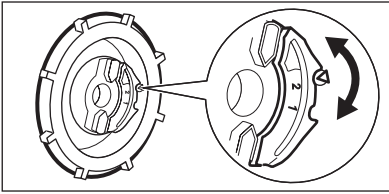

Поверніть перемикач рівня жорсткості води в положення 1 або 2.

Налаштування за допомогою електроніки

1. Для увімкнення приладу натисніть кнопку увімкнення/вимкнення.
2. Переконайтеся, що прилад перебуває в режимі налаштування. Див. розділ «ВСТАНОВЛЕННЯ І ЗАПУСК ПРОГРАМИ».
3. Натисніть та утримуйте одночасно кнопки (4) та (5), доки не почнуть блимати індикатори кнопок (3), (4) і (5).
4. Натисніть кнопку (3).
 - Індикатори кнопок (4) і (5) згасають.
- Індикатор кнопки (3) продовжує блимати.
- Лунають звукові сигнали. Приклад: п'ять переривчастих звукових сигналів = рівень 5.
- На дисплеї відображається налаштування пом'якшувача води. Приклад: **5 L** = рівень 5.
5. Щоб змінити налаштування, натисніть кнопку (3) ще раз.
6. Вимкніть прилад, щоб підтвердити налаштування.

ДОДАВАННЯ СОЛІ В КОНТЕЙНЕР ДЛЯ СОЛІ

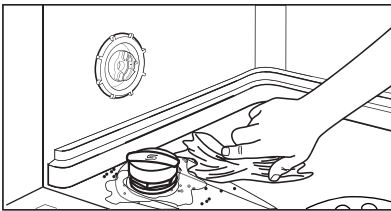
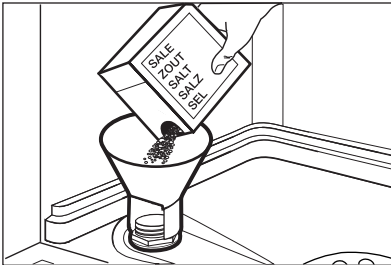

Обережно!

Застосовуйте тільки сіль для посудомийної машини. Інші засоби можуть пошкодити прилад. Вода і сіль можуть перелитися з контейнера для солі під час наповнення. Існує ризик корозії. Щоб запобігти цьому, слід запускати програму одразу після наповнення контейнера для солі.

1. Поверніть кришечку проти годинникової стрілки і відкрийте контейнер для солі.
2. Налийте 1 літр води в контейнер для солі (лише перший раз).
3. Заповніть контейнер сіллю для посудомийної машини.
4. Приберіть сіль з поверхні біля отвору контейнера для солі.
5. Закрийте контейнер для солі, повернувши кришечку за годинниковою стрілкою.

ЗАПОВНЕННЯ ДОЗАТОРА ОПОЛІСКУВАЧА

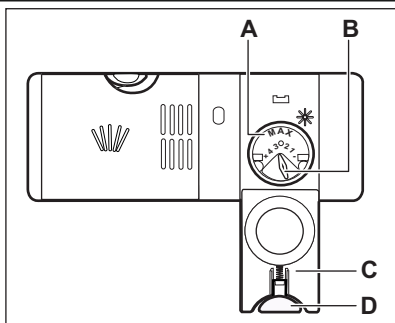

Обережно!

Застосовуйте лише ополіскувачі для посудомийних машин. Інші засоби можуть пошкодити прилад.



Під час останньої фази полоскання ополіскувач допомагає висушити посуд, не залишаючи розводів і плям.

1. Натисніть кнопку (D), щоб відкрити кришку (C).
2. Наповніть дозатор ополіскувача (A), не перевищуючи позначки 'max'.
3. Якщо ополіскувач розлився, витріть його ганчіркою, що добре вбирає рідину. Це дозволить уникнути утворення надмірної піни.
4. Закрийте кришку. Переконайтеся у правильному блокуванні кнопки.



Ви можете повернути регулятор дозування (B) у положення між 1 (найнижча кількість) і положенням 4 (найвища кількість).

ЩОДЕННЕ КОРИСТУВАННЯ

1. Відкрийте водопровідний кран.
2. Натисніть кнопку увімкнення/вимкнення, щоб увімкнути прилад. Переконайтеся, що прилад перебуває в режимі налаштування. Зверніться до розділу «ВСТАНОВЛЕННЯ І ЗАПУСК ПРОГРАМИ».
 - Якщо індикатор солі увімкнено, налейте сіль у контейнер для солі.
 - Якщо індикатор ополіскувача увімкнено, наповніть дозатор ополіскувача.
3. Завантажте посуд у кошики.
4. Додайте миючий засіб.
5. Установіть і запустіть відповідну програму миття, що відповідає типу посуду і ступеню його забруднення.

ЗАВАНТАЖЕННЯ ПОСУДУ В КОШИКИ



Ознайомтеся із прикладами завантаження посуду в кошики, що зазначені в інформаційному листі з комплекту.

- Прилад призначено для миття лише посуду, що підходить для посудомийних машин.

- Забороняється мити в посудомийній машині вироби з дерева, рогу, алюмінію, олова й міді.
- Забороняється класти у прилад речі, що вбирають вологу (губки, ганчірки).
- Видаліть із посуду рештки їжі.
- Розмочіть залишки підгорілих страв на посуді.
- Предмети, що мають заглиблення (чашки, склянки та миски), ставте отвором до низу.
- Подбайте, щоб столові прибори і посуд не злипалися. Кладіть ложки серед інших гострих приборів.
- Подбайте про те, щоб склянки не стикалися з іншими склянками.
- Маленькі предмети кладіть у кошик для столових приборів.
- Легкі предмети кладіть у верхній кошик. Подбайте про те, щоб предмети не рухалися.
- Перед запуском програми переконайтеся, що розпилювачі можуть вільно обертатися.

КОРИСТУВАННЯ МІЮЧИМ ЗАСОБОМ

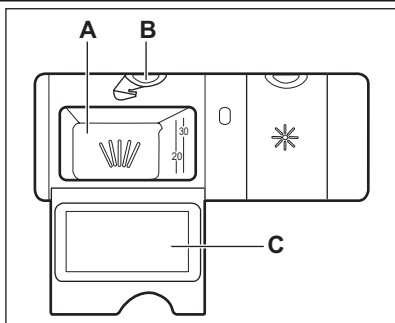

Обережно!

Користуйтеся лише миючими засобами для посудомийних машин.

1. Натисніть кнопку (B), щоб відкрити кришку (C).
2. Додайте миючий засіб у дозатор (A).
3. Якщо програма передбачає фазу попереднього миття, помістіть невелику кількість миючого засобу на внутрішню частину дверцят приладу.
4. У разі використання таблетованого миючого засобу покладіть таблетку в дозатор (A).
5. Закрийте кришку. Переконайтеся у правильному блокуванні кнопки.



Використовуйте мінімально необхідну кількість миючого засобу. Див. інструкції на упаковці миючого засобу.



Таблетований миючий засіб не повністю розчиняється під час коротких програм, тому на посуді можуть залишитися рештки миючого засобу.

Ми рекомендуємо застосовувати таблетований миючий засіб для довгих програм.

ВСТАНОВЛЕННЯ І ЗАПУСК ПРОГРАМИ

Режим налаштування

Прилад має перебувати в режимі налаштування для виконання деяких операцій.

Прилад перебуває в режимі налаштування, якщо після активації:

- на дисплеї відображаються дві горизонтальні смужки.

Якщо на панелі керування відображається щось інше, натисніть кнопку **RESET**, доки прилад не перейде в режим налаштування.

Запуск програми без відкладеного запуску

1. Відкрийте водопровідний кран.

2. Для увімкнення приладу натисніть кнопку увімкнення/вимкнення. Переконайтеся, що прилад перебуває в режимі налаштування.

3. Оберіть програму.

- На дисплеї відображається номер обраної програми.

4. Якщо потрібно, можна обрати функції.

5. Зачиніть дверцята приладу. Програма запуситься.

- Якщо відчинити дверцята, на дисплеї відобразиться тривалість виконання програми, що зменшується з кроком в 1 хвилину.

Відкладений запуск програми

1. Оберіть програму.

2. Натискайте кнопку відкладеного запуску, доки на дисплеї не з'явиться потрібна кількість годин для відкладеного запуску (від 1 до 24 годин).
 - На дисплеї блиматиме час відкладеного запуску.
 - Світиться індикатор відкладеного запуску.
3. Зачиніть дверцята приладу. Почнеться зворотний відлік.
 - Якщо відчинити дверцята, на дисплеї відобразитиметься зворотний відлік часу до відкладеного запуску, що зменшується з кроком в 1 годину.
- Після закінчення зворотного відліку програма запуститься автоматично.

Відкривання дверцят під час роботи приладу

Якщо відчинити дверцята, прилад зупиняє роботу. Після закриття дверцят прилад поновлює роботу програми з того моменту, коли її було перевано.

Скасування відкладеного запуску під час зворотного відліку

1. Відчиніть дверцята приладу.
2. Натисніть кнопку відкладеного запуску ще кілька разів, доки на дисплеї не відобразиться номер програми.
3. Зачиніть дверцята приладу. Програма запуститься.

Скасування програми

Натисніть кнопку **RESET**, доки не побачите:

- на дисплеї відображаються дві горизонтальних смужки.



Перед запуском нової програми переконайтеся, що в дозаторі миючого засобу є миючий засіб.

Після завершення програми

Після завершення програми пролунає переривчастий звуковий сигнал.

1. Відчиніть дверцята приладу.
 - Засвітиться індикатор завершення.
 - На дисплеї відображається **0**.
2. Для вимкнення приладу натисніть кнопку увімкнення/вимкнення.
3. Перекрийте кран, через який подається вода.



Якщо не буде натиснуто кнопку увімкнення/вимкнення, функція **AUTO OFF** автоматичне вимкне прилад через кілька хвилин. Це допомагає зменшити споживання електроенергії.

- Щоб покращити результат сушіння, на декілька хвилин залиште дверцята прочиненими.
- Дайте посуду охолонути, перш ніж виймати його з приладу. Гарячий посуд може легко розбитися.
- Спершу вийміть посуд з нижнього, а потім із верхнього кошика.



На стінках і дверцятах приладу може бути вода. Нержавіюча сталь холоне швидше, ніж посуд.

ДОГЛЯД ТА ЧИСТКА



Попередження!

Перш ніж виконувати технічне обслуговування, вимкніть машину і вийміть вилку з розетки.



Брудні фільтри і забиті розпилювачі знижують результати миття. Регулярно перевіряйте їх і чистьте за необхідності.

ЧИЩЕННЯ ФІЛЬТРІВ

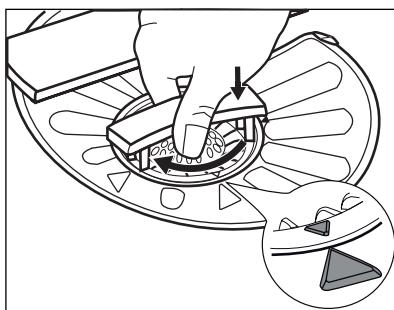
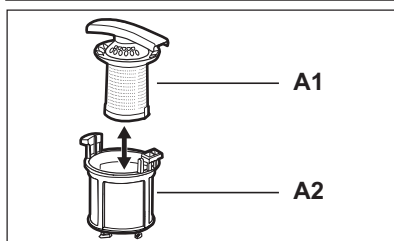
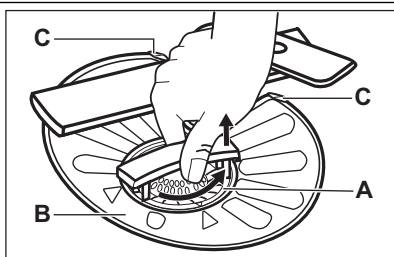

1. Поверніть фільтр (A) проти годинникової стрілки і зніміть його.
2. Щоб розібрати фільтр (A), роз'єднайте (A1) і (A2).
3. Вийміть фільтр (B).
4. Промийте фільтри водою.
5. Встановіть фільтр (B) у початкове положення. Переконайтеся, що його правильно вставлено під двома напрямними (C).
6. Складіть фільтр (A) і вставте його у фільтр (B). Поверніть за годинниковою стрілкою до фіксації.



Неправильне встановлення фільтрів може спричинити незадовільні результати прання і пошкодження приладу.

ЧИЩЕННЯ РОЗПИЛЮВАЧІВ

Не знімайте розпилювачі. Якщо отвори розпилювачів забилися, видавіть рештки бруду за допомогою загостреного предмета.

ЧИЩЕННЯ ЗЗОВНІ

Протріть прилад вологою м'якою ганчіркою. Застосовуйте лише нейтральні миючі засоби. Не застосовувати абразивні продукти, абразивні серветки чи розчинники.

УСУНЕННЯ ПРОБЛЕМ

Прилад не запускається або зупиняється під час роботи.

Спершу спробуйте знайти рішення проблеми в таблиці. Якщо вам це не вдається, звертайтеся до сервісного центру.

При виникненні деяких проблем на дисплеї з'являється код попередження:

- **E0** - Прилад не заповнюється водою.

- **E20** - Прилад не зливає воду.

- **E30** - Працює пристрій, що запобігає переливанню води.



Попередження!

Вимкніть прилад, перш ніж виконувати перевірку.

Проблема	Можлива причина	Можливе рішення
Програма не запускається.	Кабель живлення не підключений до електромережі.	Вставте вилку кабелю живлення в розетку.
	Відкриті дверцята приладу.	Зачиніть дверцята приладу.
	Спрацював запобіжник на щитку.	Замініть запобіжник.
Прилад не заповнюється водою.	Встановлено відкладений пуск.	Скасуйте відкладений пуск або зачекайте, доки завершиться зворотний відлік.
	Водопровідний кран перекритий.	Відкрийте водопровідний кран.
	Тиск води занадто низький.	Зверніться до місцевої водопровідної служби.
	Кран подачі води перекритий або забився вапняними відкладеннями.	Почистіть водопровідний кран.
	Заблокований фільтр шланга для подавання води.	Прочистіть фільтр.
	Шланг для подавання води перегнувся або перетиснутий.	Переконайтеся, що шланг встановлено належним чином.
Прилад не зливає воду.	Працює пристрій, що запобігає переливанню води. У приладі протікає вода.	Закрийте водопровідний кран і зверніться до сервісного центру.
	Забився зливний отвір раковини.	Прочистіть зливний отвір.
	Шланг для зливу води перегнувся або перетиснутий.	Переконайтеся, що шланг встановлено належним чином.

Після перевірки увімкніть прилад. Виконання програми продовжується з того моменту, коли вона була перервана.

Якщо проблема виникає знову, зверніться до сервісного центру.

Якщо з'являються інші коди помилок, зверніться до сервісного центру.

РЕЗУЛЬТАТИ МИТТЯ ТА СУШІННЯ НЕЗАДОВІЛЬНІ

Проблема	Можлива причина	Можливе рішення
Посуд не чистий.	Забилися фільтри.	Очистіть фільтри.
	Неправильно складено чи встановлено фільтри.	Подбайте про те, щоб фільтри були правильно складені та встановлені.
	Забилися розпилювачі.	Видаліть залишки бруду за допомогою гострого предмета.
	Програма миття не відповідає типу посуду та ступеню забруднення.	Оберіть програму, що відповідає типу посуду та ступеню забруднення.
	Неправильно розташований посуд у кошиках. Вимито не весь посуд.	Перевірте правильність розташування посуду в кошиках, щоб вода могла легко потрапити до всіх предметів посуду.
	Розпилювачі не змогли вільно обертатися.	Перевірте правильність розташування посуду в кошиках, а також відсутність перешкод в обертанні розпилювачів.
	Недостатньо миючого засобу.	Перш ніж запустити програму, переконайтеся, що ви додаєте правильну кількість миючого засобу в дозатор.
	У дозаторі миючого засобу не було миючого засобу.	Перш ніж запустити програму, переконайтеся, що в дозаторі є миючий засіб.
Частки вапняного нальоту на посуді.	Контейнер для солі порожній.	Переконайтеся, що сіль для посудомийної машини знаходиться в контейнері для солі.
	Невірно встановлений рівень пристрою для пом'якшення води.	Перевірте, чи встановлений рівень пом'якшення води відповідає жорсткості води у вашій місцевості.
	Кришка контейнера для солі закрита нещільно.	Щільно закрийте кришку.
На склянках та іншому посуді наявні смуги та плями білуватого кольору або синюватий наліт.	Надто велике дозування ополіскувача.	Зменште дозування ополіскувача.
	Надто багато миючого засобу.	Перш ніж запустити програму, переконайтеся, що ви додаєте правильну кількість миючого засобу в дозатор.

Проблема	Можлива причина	Можливе рішення
На склянках та іншому посуді залишаються плями від крапель води.	Недостатнє дозування ополіскувача.	Збільште дозування ополіскувача.
	Проблема може бути спричинена якістю миючого засобу.	Спробуйте миючий засіб іншої марки.
Посуд вологий.	<ul style="list-style-type: none"> Програмою не передбачено фазу сушіння. Програмою передбачено фазу сушіння при низькій температурі. 	Щоб покращити результат сушіння, на декілька хвилин залиште дверцята відкритими.
Посуд вологий і матовий.	Дозатор ополіскувача порожній.	Переконайтесь, що в дозаторі ополіскувача є ополіскувач.
	Проблема може бути спричинена якістю ополіскувача.	Спробуйте ополіскувач іншої марки.
	Проблема може бути спричинена якістю комбінованого таблетованого миючого засобу.	<ul style="list-style-type: none"> Спробуйте комбінований таблетований миючий засіб іншої марки. Увімкніть дозатор ополіскувача і застосуйте ополіскувач разом із комбінованим таблетованим миючим засобом.

Активация дозатора ополіскувача з увімкненою функцією multitarb

- Для увімкнення приладу натисніть кнопку увімкнення/вимкнення.
- Переконайтесь, що прилад перебуває в режимі налаштування. Див. розділ «ВСТАНОВЛЕННЯ І ЗАПУСК ПРОГРАМИ».
- Натисніть та утримуйте одночасно кнопки (4) та (5), доки не почнуть блимати індикатори кнопок (3), (4) і (5).
- Натисніть кнопку (4).
 - Індикатори кнопок (3) і (5) згасають.

- Індикатор кнопки (4) продовжує блимати.
- На дисплеї відображається налаштування дозатора ополіскувача.

<i>Od</i>	Вимк.
<i>Id</i>	Увімк.

- Щоб змінити налаштування, натисніть кнопку (4).
- Вимкніть прилад, щоб підтвердити налаштування.
- Скоригуйте кількість ополіскувача.
- Заповніть дозатор ополіскувача.

ТЕХНІЧНА ІНФОРМАЦІЯ

Розміри	Ширина/висота/глибина (мм)	596 / 818 - 898 / 550
Підключення до електромережі	Див. таблицю з технічними даними.	
Тиск у мережі водопостачання	Мін/макс (бар/МПа)	(0.5 / 0.05) / (8 / 0.8)
Подача води ¹⁾	Холодна або гаряча вода ²⁾	макс. 60°C

Місткість	Кількість комплектів посуду	12
-----------	-----------------------------	----

- 1) Приєднайте впускний шланг до водопровідного крана з нарізкою 3/4 дюйма.
- 2) Якщо гаряча вода нагрівається за допомогою альтернативних джерел енергії (наприклад, сонячних батарей або вітроелектростанцій), то використовуйте гарячу воду, щоб зменшити споживання електроенергії.

www.aeg.com/shop

117930720-A-242011

