

## VH 211

**Ventilatorheizer**

**Fan heater**

**Chauffage par Ventilateur**

**Accumulatieverwarming**

**Ventilátoros hőszugárzó**

**Konvektor**

**Ogrzewacz wentylatorowy**

**теплоэлектровентилятор**

**Gebrauchs- und Montageanweisung**

**Operating and installation instructions**

**Utilisation et Installation**

**Gebruik en Installatie**

**Használati és telepítési útmutat**

**Obsluha a instalace**

**Obsługa i instalacja**

**Обслуживание и установка**

**A**

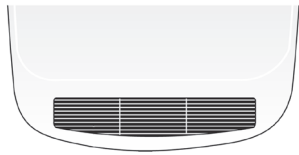

26\_07\_31\_0089

**B**

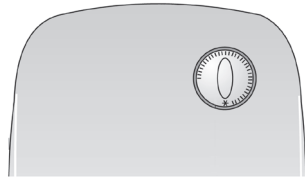

26\_07\_31\_0090

**C**

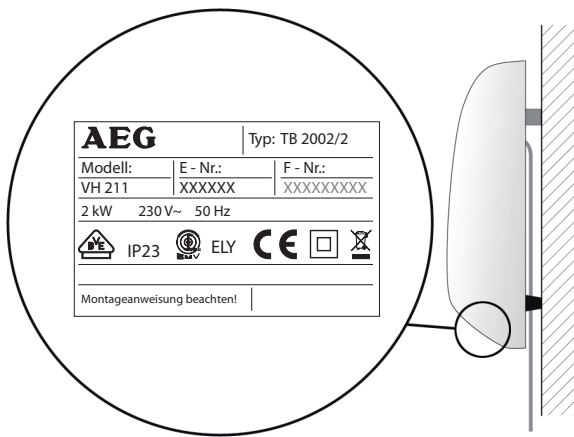

26\_07\_31\_0091

**D**

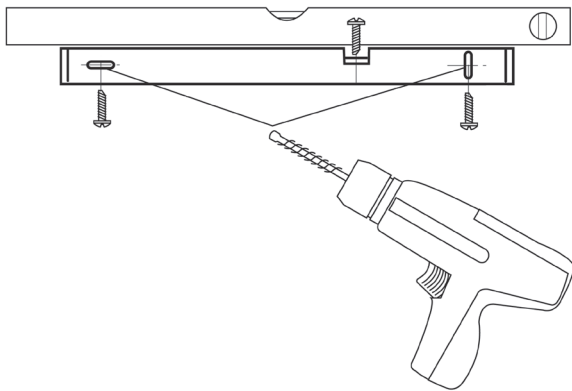

26\_07\_31\_0085

**E**

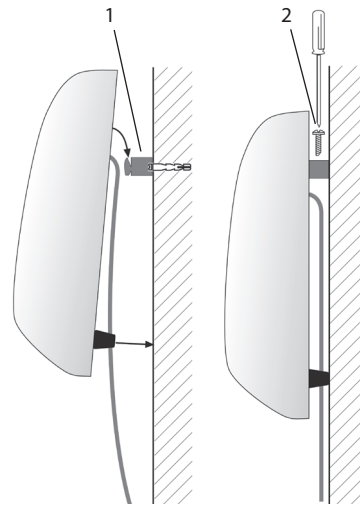

26\_07\_31\_0086

**F**

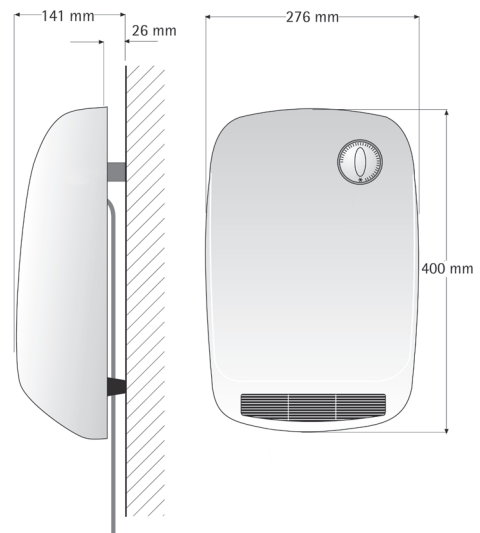

26\_07\_31\_0088

**G**

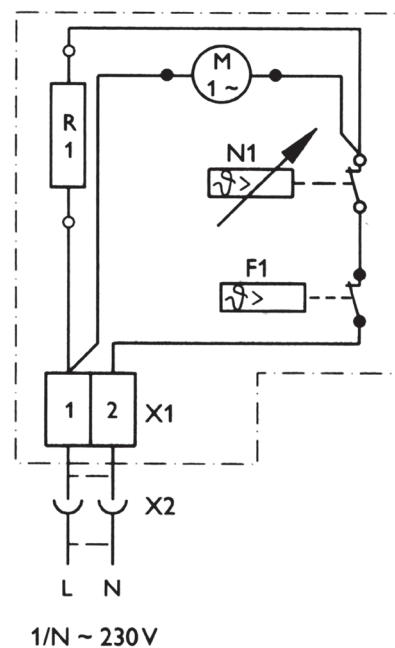

85\_07\_31\_0012

## РУССКИЙ

### 1. Общие указания

 Следует ознакомиться! Перед эксплуатацией прибора следует внимательно прочитать данное руководство и хранить его в течение всего срока эксплуатации. В случае перепродажи прибора руководство нужно передать следующему пользователю.

#### 1.1 Значение символов

##### Символы, используемые в данном руководстве

В данном руководстве встречаются символы и обозначения, которые имеют следующее содержание:

 **Травмоопасно!** Указание для монтажника или пользователя на возможные риски получения травмы, а также на возможное повреждение прибора!

 Опасность для жизни вследствие поражения электрическим током!

 Опасность получения ожогов!

 Опасность повреждения! Указание на возможность возникновения опасной ситуации при установке прибора или во время его эксплуатации, а также на возможность повреждения устройства, нанесения вреда окружающей среде или причинения материального ущерба.

 Следует ознакомиться! Необходимо внимательно прочитать данный раздел.

▶ Этот символ указывает на необходимость выполнения определенных действий. Описание таких действий приведено шаг за шагом.

**A** Эта маркировка является ссылкой на рис. А.

##### Символы на приборе

Символ имеет следующее значение:

 **Утилизация прибора** Приборы с такой маркировкой нельзя выбрасывать в контейнер для бытовых отходов, их необходимо собирать и утилизировать отдельно.

 **Не накрывать прибор** Не разрешается класть белье на прибор: опасность возгорания!

### 2. Техника безопасности

#### 2.1 Использование по назначению

Прибор предназначен для обогрева жилых помещений. Иное или отличное от данных целей использование является использованием не по назначению. Использование по назначению также подразумевает соблюдение положений настоящего руководства. В случае изменения или переоборудования устройства все гарантийные обязательства утрачивают силу!

Прибор предназначен для бытового использования. Для его безопасного обслуживания пользователю не требуется проходить инструктаж. Возможно использование прибора не в быту, а, например, на объектах малого предпринимательства, но при соблюдении тех же условий эксплуатации.

#### 2.2 Указания по технике безопасности

Необходимо соблюдать следующие указания и инструкции по технике безопасности. Использовать устройство следует только в полностью собранном виде со всеми установленными предохранительными устройствами.

 **ОСТОРОЖНО** Во избежание опасности вследствие непредвиденного сброса защитного ограничителя температуры запрещается подключать прибор к внешнему коммутационному устройству, например, таймеру, либо соединять с электрической цепью, которая регулярно включается и выключается посредством какого-либо устройства.

 **Запрещено использовать прибор...**

... в помещениях, где из-за наличия химических веществ, пыли, газов или паров есть опасность возгорания или взрыва.

... в непосредственной близости от магистралей или емкостей для транспортировки или хранения горючих и взрывоопасных материалов. ... если расстояние от прибора до предметов и поверхностей меньше допустимого.

 Опасность получения ожога! При эксплуатации прибора его корпус и поток выходящего воздуха имеют высокую температуру (выше 80 °С).



#### Травмоопасно!

Управление устройством детьми или лицами с ограниченными физическими, сенсорными и умственными способностями должно происходить только под присмотром или после соответствующего инструктажа, проведенного лицом, отвечающим за их безопасность. Необходимо следить за детьми и не позволять им играть с прибором!

#### 2.3 Безопасное расстояние до прибора

▶ Необходимо соблюдать безопасное расстояние до мебели, текстильных изделий и прочих горючих и негорючих материалов. Это относится, прежде всего, к воздуховывпускной решетке. См. главу „Технические данные“.

Теплый воздух должен беспрепятственно выходить через выпускную решетку!

#### 2.4 Знак СЕ

Знак СЕ свидетельствует, что прибор соответствует всем основным требованиям:

- Директивы об электромагнитной совместимости (Директива 2004/108/совета ЕС)
- Директивы ЕС по низковольтному оборудованию (Директива 2006/95/совета ЕС)

### 3. Описание прибора

Прибор является электрическим обогревателем прямого нагрева для настенной установки. Он предназначен для полного обогрева ванной комнаты или временного и дополнительного обогрева небольших помещений, например, мастерской или комнаты для гостей. Воздух из помещения всасывается вентилятором прибора через отверстия в задней стенке, нагревается с помощью нагревательного элемента и равномерно, не вызывая при этом сквозняков, выходит через установленную в нижней части прибора выпускную решетку.

**A** Для ввода прибора в эксплуатацию достаточно включить вилку в розетку. Защитное устройство автоматически отключает нагревательные элементы и мотор при перегреве прибора. В таком случае необходимо выполнить следующее:

- ▶ Вынуть вилку из розетки.
- ▶ Устранить причину перегрева прибора (напр., препятствие для забора или выхода воздуха, неожиданно скопившееся загрязнение и пр.).
- ▶ Дать прибору остыть в течение > 15 минут.
- ▶ Вставить вилку в розетку и убедиться, что прибор функционирует безупречно.

### 3.1 Комплект поставки

- Настенное устройство быстрого обогрева с соединительным проводом и штекерным разъемом
- Держатель настенный
- Руководство по эксплуатации и монтажу

### 4. Управление

С помощью регулятора температуры можно бесступенчато установить необходимую температуру воздуха в помещении. Регулятор температуры в приборе будет постоянно поддерживать заданную температуру благодаря повторяющимся кратковременным циклам нагрева воздуха в помещении.

**B** Для использования прибора в режиме защиты от замерзания нужно повернуть регулятор температуры до упора против часовой стрелки. При таком положении регулятора режим обогрева автоматически включается, если температура воздуха в помещении падает примерно до 7 °С.

 **Отключение прибора** Для вывода прибора из эксплуатации нужно вынуть вилку из розетки.

### 5. Чистка, уход и техническое обслуживание

При появлении на корпусе прибора незначительных потемнений нужно устранять их по возможности сразу, используя влажную тканевую салфетку. Очистку прибора производить только после его полного охлаждения, используя обычные чистящие средства. Не использовать абразивные и едкие средства.

 **Внимание!** Не распылять чистящее средство в отверстия для забора и выхода воздуха.

### 6. Что делать, если ...

... Прибор не осуществляет нагрев: Проверить значение температуры, установленное на регуляторе, а также предохранители домашней сети. Если проблема не устранена, обратиться к специалисту по ремонту. Чтобы получить быструю и эффективную помощь, необходимо сообщить специалисту номера, указанные на заводской табличке (E- XXXXXX и F- XXXXXXXX):

#### **C**

### 7. Техника безопасности

#### 7.1 Специфические для рынка сбыта указания по технике безопасности

При монтаже соблюдать положения данного руководства по установке.

Мы гарантируем безупречную работу прибора и безопасность эксплуатации только при использовании оригинальных принадлежностей и оригинальных запчастей.

## 7.2 Предписания, стандарты и положения

 **Опасность повреждения!**  
Следует соблюдать данные на заводской табличке. Напряжение сети должно совпадать с указанным на табличке.

 **Указание**  
Следует соблюдать национальные строительные предписания.

 **Опасность для жизни вследствие поражения электрическим током!**  
Выполнять все работы по подключению и установке в соответствии с предписаниями Союза немецких электротехников (DIN VDE 0100) и предприятия электроснабжения, а также согласно соответствующим национальным и региональным предписаниям.

 **Указания по установке**  
Прибор можно крепить только к вертикальной стене с термостойкостью не менее 85 °С. Следует соблюдать минимально допустимые расстояния до близлежащих поверхностей. Запрещается устанавливать прибор непосредственно под настенной розеткой.

 **Важное указание**  
При установке обогревателя в помещении с ванной и/или душем соблюдать зону безопасности согласно пункту 701 VDE 0100 в соответствии с данными на заводской табличке прибора.

 **Опасность для жизни вследствие поражения электрическим током!**  
Установить прибор так, чтобы лица, принимающие ванну или душ, не могли дотронуться до коммутирующих и регулирующих устройств.

## 8. Монтаж

- ▶ Перед монтажом прибора убедиться, что подключение имеет достаточное поперечное сечение провода.
- ▶ При монтаже прибора необходимо следить, чтобы расстояние от его боковой поверхности до розетки составляло не менее 10 см.

### 8.1 Монтаж прибора

При установке прибора выполнить следующее:

- ▶ Установить планку для подвешивания вырезом накладки сверху.
- ▶ Прикрепить прилагаемую планку для подвешивания к стене в горизонтальном положении с помощью шурупов.
- ▶ Использовать для этого соответствующие крепежные элементы (болты, дюбели) в зависимости от типа стены. Горизонтальный и вертикальный пазы позволяют при необходимости выровнять планку при фиксации в отверстиях.

- D**
- ▶ Навесить прибор, установив планку для подвешивания в верхний вертикальный паз на задней поверхности прибора.
  - ▶ Зафиксировать прибор и планку для подвешивания с помощью крепежного болта.

## E

- 1 Планка для подвешивания
- 2 Крепежный болт

## 8.2 Электрическое соединение

- ▶ Вставить вилку в сетевую розетку.

## 9. Технические характеристики

### 9.1 Безопасное расстояние до прибора

#### Минимальные расстояния

До выходной воздушной решетки	500 мм
До боковых поверхностей прибора	100 мм
До верхней поверхности прибора	200 мм
До нижней поверхности прибора	400 мм
До задней поверхности прибора	26 мм
До розетки	100 мм

### 9.2 Таблица параметров

		VH 211
		187614
Присоединительная мощность	W	2000
Фазы		1/N
Номинальное напряжение	V	230
Частота	Гц	50
Диапазон устанавливаемой температуры	°C	5-35
Режим защиты от замерзания	°C	7
Высота	мм	400
Ширина	мм	276
Глубина	мм	141
Вес	кг	3
Степень защиты (IP)		IP23
Класс защиты		II
Цвет		чисто-белый, RAL 9010

### 9.3 Размер

## F

### 9.4 Электросхема

## G

## Гарантия

Условия и порядок гарантийного обслуживания определяются отдельно для каждой страны. За информацией о гарантии и гарантийном обслуживании обратитесь пожалуйста в представительство AEG в Вашей стране.



Монтаж прибора, первый ввод в эксплуатацию и обслуживание могут проводиться только компетентным специалистом в соответствии с данной инструкцией.



Не принимаются претензии по неисправностям, возникшим вследствие неправильной установки и эксплуатации прибора.

## Окружающая среда и вторсырьё

Мы просим вашего содействия в защите окружающей среды. Выбрасывая упаковку, соблюдайте правила переработки отходов, установленные в вашей стране.

# Adressen und Kontakte

## Vertriebszentrale

### EHT Haustechnik GmbH

Markenvertrieb AEG  
Gutenstetter Straße 10  
90449 Nürnberg  
info@eht-haustechnik.de  
www.aeg-haustechnik.de  
Tel.\* 01803 911323  
Fax 0911 9656-444

## Kundendienstzentrale

### Holzminden

Fürstenberger Str. 77  
37603 Holzminden  
Briefanschrift  
37601 Holzminden

Der Kundendienst und Ersatzteilverkauf  
ist in der Zeit von  
Montag bis Donnerstag  
von 7.15 bis 18.00 Uhr und  
Freitag von 7.15 bis 17.00 Uhr,  
auch unter den nachfolgenden Telefon-  
bzw. Telefaxnummern erreichbar:

### Kundendienst

Tel.\* 01803 702020  
Tel. 05531 702-90015  
Fax\* 01803 702025  
kundendienst@eht-haustechnik.de

### Ersatzteilverkauf

Tel.\* 01803 702040  
Fax\* 01803 702045  
ersatzteile@eht-haustechnik.de

\*0,09 €/min bei Anrufen aus dem deutschen Festnetz.  
Maximal 0,42 €/min bei Anrufen aus Mobilfunk-  
netzen.

[info@eht-haustechnik.de](mailto:info@eht-haustechnik.de)

[www.aeg-haustechnik.de](http://www.aeg-haustechnik.de)

© EHT Haustechnik

## International

### Austria

STIEBEL ELTRON Ges. m.b.H.  
Eferdinger Str. 73  
4600 Wels  
Tel. 07242 47367-0  
Fax 07242 47367-42

### Belgium

STIEBEL ELTRON bvba / sprl  
`t Hofveld 6 - D1  
1702 Groot-Bijgaarden  
Tel. 02 42322-22  
Fax 02 42322-12

### Czech Republic

STIEBEL ELTRON spol. s r.o.  
K Hájům 946  
15500 Praha 5 - Stodulky  
Tel. 02 511161-502  
Fax 02 511161-53

### Hungary

STIEBEL ELTRON Kft.  
Pacsirtamező u. 41  
1036 Budapest  
Tel. 01 2506055  
Fax 01 3688097

### Nederland

STIEBEL ELTRON Nederland B.V.  
Divisie AEG Home Comfort  
Daviottenweg 36, Postbus 2020  
5222 BH's Hertogenbosch  
Tel. 073 623-0000  
Fax 073 623-1141

### Polska

STIEBEL ELTRON POLSKA Sp. z o.o.  
Ul. Instalatorów 9  
02-237 Warszawa  
Tel. 022 60920-30  
Fax 022 60920-29

### Russia

STIEBEL ELTRON RUSSIA LLC  
Urzhumskaya Street 4  
129343 Moscow  
Tel. 0495 7753889  
Fax 0495 7753887

### Switzerland

STIEBEL ELTRON AG  
Industriestraße 10  
5506 Mägenwill  
Tel. 062 8899-214  
Fax 062 8899-126



Irrtum und technische Änderungen vorbehalten · Subject to errors and technical changes! · Sous réserve d'erreurs et de modifications techniques! · Onder voorbehoud van vergissingen en technische wijzigingen! · Salvo error o modificación técnica! · Rätt till misstag och tekniska ändringar förbehålls! · Excepto erro ou alteração técnica · Zastrzeżone zmiany techniczne i ewentualne błędy! · Omyly a technické změny jsou vyhrazeny! · A muszakiváltoztatások és tévedések jogát fenntartjuk! · Возможность неточностей и технических изменений не исключается!