

# AKAI

ТЕЛЕВИЗОР  
ЦВЕТНОГО  
ИЗОБРАЖЕНИЯ

**Модель:**  
**14СТN11ВВ**  
**14СТN11ВS**  
**21СТU01ВC**

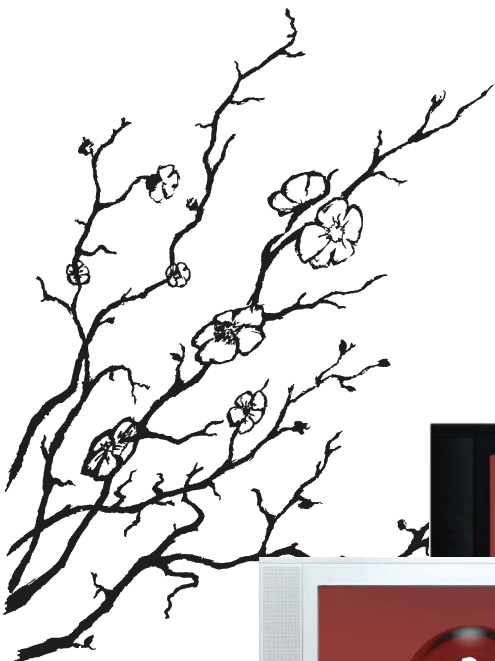

РУКОВОДСТВО  
ПО ЭКСПЛУАТАЦИИ

[www.akai.ru](http://www.akai.ru)

**УВАЖАЕМЫЙ ПОКУПАТЕЛЬ!**

Мы благодарим Вас за то, что Вы остановили свой выбор на жидкокристаллическом цветном телевизоре (в дальнейшем - телевизоре) «AKAI» и надеемся, что современный внешний вид, превосходное качество изображения и звука принесут в Ваш дом немало приятных минут.

Убедительно просим Вас перед включением телевизора внимательно ознакомиться с настоящим руководством по эксплуатации.

**СОДЕРЖАНИЕ**

Введение	
Общие рекомендации	1
Правила безопасности	2
Уход за телевизором	2
Особенности	3
Комплект поставки	3
<u>Органы управления телевизором</u>	
Кнопки управления	4
Назначение разъемов	5
Пульт дистанционного управления	6
<u>Подготовка к работе</u>	
Порядок установки телевизора	7
Установка элементов питания ПДУ	7
Подключение антенны	7
<u>Подключение внешних устройств</u>	
Подключение видеомагнитофона и видеоплеера	8
Подключение видеокамеры/ DVD-проигрывателя	8
<u>Основные операции</u>	
Подключение телевизора	9
Включение/выключение телевизора	9
Выбор телевизионного канала	9
Регулировка громкости	9
Временное отключение звука	9
Выбор источника сигнала	9
Таймер отключения	9
Информация о канале	9
Функция «возврат»	9
<u>Настройка телевизора с помощью меню</u>	
Экранное меню	10
Меню изображение	10
Меню таймер	11
Меню поиск	12
Меню функция	13
Меню звук	13
<u>Основные технические характеристики</u>	14
<u>Возможные проблемы</u>	15
<u>Информация</u>	16
<u>Для заметок</u>	17

**ОБЩИЕ РЕКОМЕНДАЦИИ**

При покупке телевизора проверьте его работоспособность и комплектность. Проверьте соответствие номера, расположенного на задней стенке телевизора, номеру, указанному в гарантийном талоне на телевизор. Убедитесь в наличии даты продажи, штампа торгующей организации и разборчивой подписи (или штампа) продавца в гарантийном талоне.

Помните, что при утере гарантийного талона Вы лишаетесь права на гарантийный ремонт телевизора.

Отрывные талоны на гарантийный ремонт вырезаются специалистами ремонтного предприятия только после того, как работа выполнена. При этом за каждую работу вырезается только один отрывной талон.

После хранения телевизора в холодном помещении или после перевозки в зимних условиях перед включением в сеть нужно дать ему прогреться при комнатной температуре в течение 4-5 часов в распакованном виде.

Телевизор рассчитан на эксплуатацию в помещениях при температуре окружающего воздуха от 10°C до 35°C, относительной влажности воздуха не более 80% (при 25°C) и атмосферном давлении от 650 до 800 мм рт. ст..

**Во избежание повреждения, возгорания устройства или поражения электрическим током не допускайте попадания устройства под дождь или эксплуатацию его в условиях повышенной влажности.**

Прежде чем включить телевизор, внимательно ознакомьтесь с настоящим руководством по эксплуатации и в первую очередь с правилами безопасности при эксплуатации телевизора, с органами управления и надписями на задней стенке телевизора.

## ПРАВИЛА БЕЗОПАСНОСТИ

При эксплуатации телевизора необходимо соблюдать следующие правила безопасности:

- не устанавливайте телевизор в непосредственной близости от легко воспламеняющихся и распространяющих огонь предметов;
- не устанавливайте телевизор вблизи приборов отопления, где он плохо охлаждается;
- не закрывайте вентиляционные отверстия в задней стенке телевизора;
- не допускайте включения телевизора в электросеть, напряжение в которой выходит за норму;
- подключайте телевизор только к предназначенным для этого аудиовидео-компонентам и предназначенными для этого соединительными кабелями;
- не оставляйте работающий телевизор без присмотра;
- не оставляйте находящийся в дежурном режиме телевизор без присмотра на длительное время;
- вынимайте вилку кабеля электропитания из розетки при выключении телевизора на длительное время (отпуск, командировка);
- в случае возникновения неисправностей в работе телевизора, а также при появлении постороннего запаха или задымления, отключите телевизор от электросети и вызовите специалиста сервисной службы. Не производите самостоятельно повторное включение телевизора;
- не снимайте самостоятельно заднюю стенку телевизора. Все ремонтные работы должны выполняться только специалистами сервисной службы;
- избегайте попадания посторонних металлических предметов внутрь корпуса через вентиляционные отверстия на задней стенке. В случае попадания посторонних предметов или жидкости в корпус, немедленно отключите вилку кабеля электропитания от розетки электросети и обратитесь в сервисную службу;
- избегайте попадания телевизора под дождь или содержания его во влажном помещении;

- не подключайте телевизор к электросети через стабилизатор напряжения;
- избегайте ударов по телевизору, особенно по поверхности экрана;
- перед включением телевизора в сеть убедитесь, что кабель электропитания не имеет повреждений;
- при использовании индивидуальной наружной антенны, необходимо принимать меры грозозащиты. Рекомендации по способам грозозащиты Вы можете получить в сервисной службе.

### **ПОМНИТЕ!**

**ПРЕНЕБРЕЖЕНИЕ ОДНИМ ИЗ ВЫШЕУКАЗАННЫХ ПРАВИЛ МОЖЕТ ПРИВЕСТИ К ВЫХОДУ ТЕЛЕВИЗОРА ИЗ СТРОЯ.**

## УХОД ЗА ТЕЛЕВИЗОРОМ

Все операции по уходу за телевизором следует производить на отключенном от электрической сети телевизоре.

Для чистки корпуса телевизора допускается использование небольшого количества нейтрального моющего средства.

Для чистки экрана используйте сухую мягкую ткань или специальные салфетки, предназначенные для LCD-мониторов.

Никогда не используйте абразивные чистящие средства.

Для чистки передней панели телевизора используйте чистую мягкую ткань, смоченную в слабом моющем растворе, не содержащем такие растворители как ацетон, уайт-спирит, спиртосодержащие вещества и т.п.

Регулярно прочищайте от пыли вентиляционные отверстия на задней стенке телевизора.

**ОСОБЕННОСТИ**

- Экранное меню на русском и английском языках
- 200 программ
- Система ТВ: PAL, SECAM, B/G, D/K, I, M  
NTSC3,58/NTSC4,43 (только по AV входу)
- Прием каналов кабельного телевидения
- Настройка на канал: автоматическая/ручная
- Пропуск, удаление, перемещение записанных каналов
- Автоматическое отключение при отсутствии сигнала
- Временное отключение звука
- Таймер автоотключения
- Часы/ Таймер включения/отключения на заданную программу
- Мощность встроенных громкоговорителей:  
2 x 2 Вт (для моделей 14CTN11BB, 14CTN11BS),  
2 x 3 Вт (для модели 21CTU01BC)
- Стереозвук по AV (только для модели 21CTU01BC)
- Календарь
- Встроенная игра

**КОМПЛЕКТ ПОСТАВКИ**

Цветной телевизор	1 шт.
Руководство по эксплуатации	1 шт.
Гарантийный талон	1 шт.
Пульт дистанционного управления (ПДУ)	1 шт.
Элементы питания AAA	2 шт.
Индивидуальная упаковочная тара	1 шт.

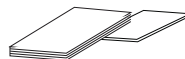

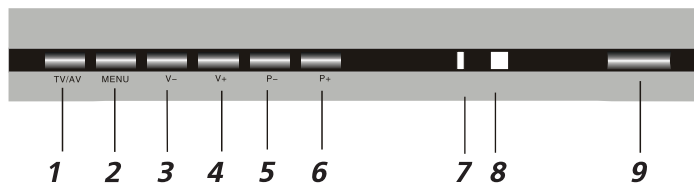
**КНОПКИ УПРАВЛЕНИЯ**

- 1 TV/AV**  
Кнопка включения/выключения режимов видео.
- 2 MENU**  
Кнопка вызова экранного меню. Для выхода из экранного меню необходимо нажать эту кнопку несколько раз.
- 3 V-**  
Кнопка уменьшения громкости, а также изменения настроек в меню.
- 4 V+**  
Кнопка увеличения громкости, а также изменения настроек в меню.
- 5 P-**  
Кнопка переключения каналов в порядке убывания, а также выбора позиции в меню.
- 6 P+**  
Кнопка переключения каналов в порядке возрастания, а также выбора позиции в меню.
- 7 Индикатор дежурного режима**  
Красный цвет индикатора - телевизор находится в дежурном режиме работы. Оранжевый цвет индикатора - телевизор находится в рабочем режиме работы.
- 8 Окно приемника ДУ**  
Принимает команды пульта дистанционного управления.
- 9 Сетевой выключатель POWER**  
Включает/выключает телевизор.

## НАЗНАЧЕНИЕ РАЗЪЕМОВ

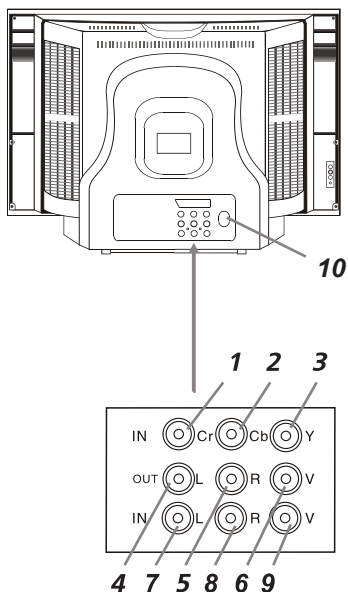

**1,2 IN (CrCbY)** - входные разъемы телевизора для подключения к компонентному видеовыходу проигрывателя (внешнего источника сигнала)

**3,4,5 OUT (LRV)** - выходные разъемы телевизора для подключения внешнего монитора (композитного видеосигнала и левого/правого аудио каналов)

**V** — разъемы для подключения композитного видеосигнала

**L** — разъемы для подключения звукового сигнала левого канала

**7,8 IN (LRV)** - входные разъемы телевизора для подключения левого/правого аудио каналов различных внешних источников при подключенном композитном внешнем сигнале

**9,10 RF** - антенный вход (75 Ом)

**R** — разъемы для подключения звукового сигнала правого канала

**YCbCr** — разъемы для подключения компонентного сигнала

## ПУЛЬТ ДИСТАНЦИОННОГО УПРАВЛЕНИЯ

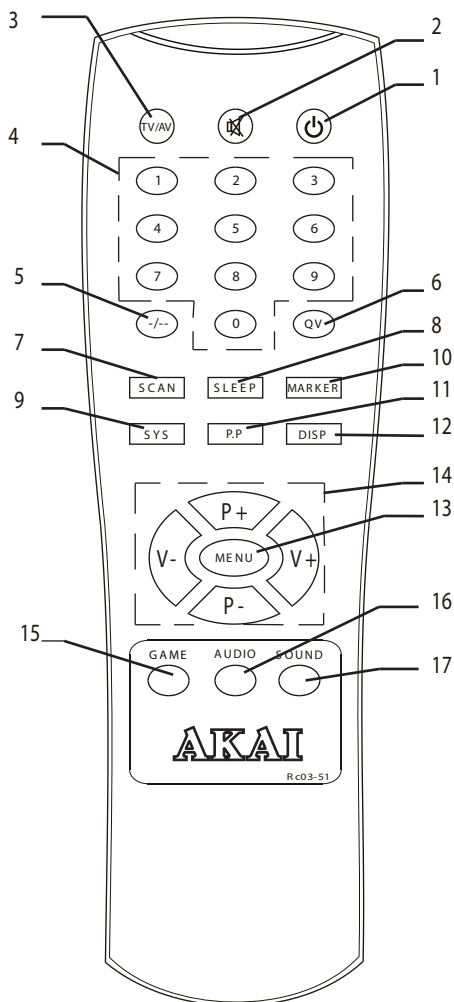

- 1 - включение/выключение дежурного режима телевизора
- 2 - временное отключение звука
- 3 - выбор источника сигнала
- 4 - цифровые кнопки выбора канала
- 5 - выбор количества разрядов в номере канала
- 6 - возврат на предыдущий канал
- 7 - сканирование каналов по кругу с функцией "marker"
- 8 - установка таймера отключения
- 9 - выбор системы звука
- 10 - нажатие на кнопку меняет цвет канала с зеленого на желтый, становится доступен эффект "marker" на данном канале. Пометить можно не более 8 каналов. Для выключения функции нажмите кнопку повторно
- 11 - выбор режимов изображения
- 12 - вывод на экран информации о канале
- 13 - вызов экранного меню/выход из экранного меню
- 14 - переключение каналов/регулировка громкости. Навигация по экранному меню/изменение параметров
- 15 - вызов встроенной игры
- 16 - выбор режима звука при черном экране
- 17 - выбор звукового эффекта (опционально)

**ПОРЯДОК УСТАНОВКИ**

- Установите телевизор на ровную устойчивую поверхность вдали от прямых солнечных лучей. Посторонний свет ухудшает восприятие изображения и вызывает необходимость установки большей контрастности и яркости свечения экрана.
- Расстояние наилучшего восприятия составляет 1,5-2,5 м от зрителя до телевизора
- Центр изображения должен находиться на высоте 0,7-1,2 м от уровня пола.
- Вокруг телевизора должно быть достаточно свободного пространства, более 10 см с каждой стороны, для циркуляции охлаждающего воздуха.

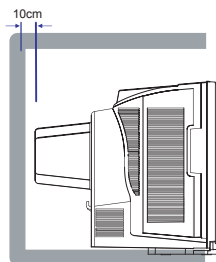
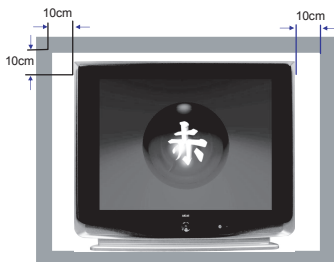
**УСТАНОВКА ЭЛЕМЕНТОВ ПИТАНИЯ ПУЛЬТА ДУ**

- Откройте крышку отсека элементов питания на ПДУ.
- Вставьте элементы питания типа ААА, поставляемые с телевизором, соблюдая полярность в соответствии с обозначением на дне отсека.
- Закройте крышку отсека элементов питания.

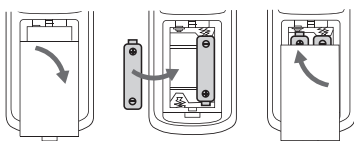
**Внимание!**

- Не роняйте пульт дистанционного управления и старайтесь уберечь его от влаги.
- Своевременно заменяйте элементы питания в ПДУ. Не используйте одновременно старые и новые элементы. Использование аккумуляторных батарей не рекомендуется.
- Убедитесь, что угол отклонения пульта от воображаемого перпендикуляра к датчику инфракрасных лучей на передней панели не превышает 20 градусов и расстояние до телевизора не превышает 5 метров.

**ПОДКЛЮЧЕНИЕ АНТЕННЫ**

Вставьте штекер антенного кабеля в гнездо антенны, расположенное на задней стенке телевизора.

Для обеспечения качественного приема телевизионного сигнала рекомендуется использовать коллективную антенну. Для лучшего приема эфирного вещания используйте коаксиальный радиочастотный кабель с волновым сопротивлением 75 Ом (в комплект поставки не входит).

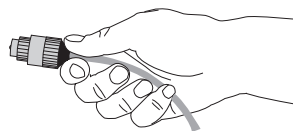
**Внимание!**

При использовании наружной индивидуальной антенны необходимо установить громоотвод.

**ПОДКЛЮЧЕНИЕ ВНЕШНИХ УСТРОЙСТВ****Внимание!**

Прежде чем подключить какое - либо внешнее устройство к телевизору, отключите оба устройства от сети.

Для подключения внешнего устройства через низкочастотный вход необходимо:

- Соединить выходы внешнего устройства с аудио/видео входами телевизора специальным кабелем (не входит в комплект поставки телевизора).
- Нажать кнопку **TV/AV** на ПДУ или на передней панели.

Для возврата в режим просмотра телевизионных станций повторно нажать на кнопку **TV/AV** на ПДУ или на передней панели.

Перед подключением ознакомьтесь с руководством по эксплуатации подключаемого оборудования. Для воспроизведения сигнала от внешнего устройства, правильно выберите соответствующие аудио, видео входы.

Напоминаем, что Вы имеете возможность подключить видео и аудио сигналы от внешнего устройства ко входам телевизора, расположенным на задней стенке, либо на боковой стороне (смотрите расположение разъемов на странице 5 настоящего руководства по эксплуатации).

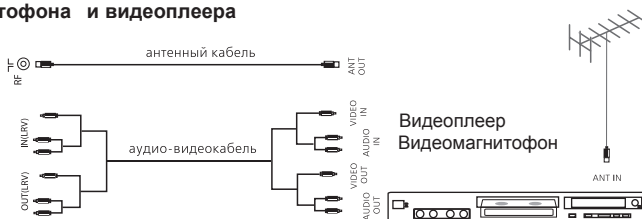
**Подключение видеомagniфона и видеоплеера**

Подключите антенну к видеомagniфону (ANT IN). Подсоедините антенный кабель к антенному разъему телевизора (RF) и видеомagniфона (ANT OUT).

Настройтесь на выходной канал видеомagniфона, пользуясь указаниями раздела ПОИСК. Выберите номер канала, выделенный Вами для выходного сигнала от видеомagniфона, на экране телевизора появится изображение с видеомagniфона.

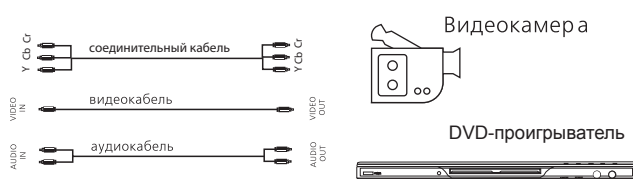
**Подключение видеокамеры / DVD-проигрывателя**

Подключите видеокамеру к телевизору, используя аудио и видеокабель.

Подключите DVD-проигрыватель к телевизору, используя аудио и видеокабели.

**Примечание!**

Соединительные кабели и переходники в комплект поставки телевизора не входят.

### ПОДКЛЮЧЕНИЕ ТЕЛЕВИЗОРА

Телевизор работает от сети переменного тока 50/60 Гц напряжением 170-242 В.

Не подключайте телевизор к источнику постоянного тока, а также к сети переменного тока через стабилизатор напряжения.

Высокое качество изображения телевизора достигается при использовании наружной антенны и не всегда может быть достигнуто применением комнатной антенны.

При использовании коаксиального кабеля (75 Ом) для МВ/ДМВ антенны, подсоединяйте штекер непосредственно в гнездо **RF**, без использования каких-либо согласующих устройств.

Вставьте антенный штекер в антенное гнездо **RF** на задней панели телевизора.

Вставьте вилку кабеля электропитания в электрическую розетку.

### ВКЛЮЧЕНИЕ/ВЫКЛЮЧЕНИЕ ТЕЛЕВИЗОРА

1. Включите телевизор с помощью сетевого выключателя **POWER** на передней панели телевизора. Телевизор находится в дежурном режиме. Индикатор дежурного режима на передней панели телевизора **светится красным цветом**.

2. Переведите телевизор в рабочий режим нажатием кнопки  на ПДУ или кнопок **P+/P-**, расположенных на передней панели телевизора. При этом индикатор дежурного режима **светится оранжевым цветом**.

3. Настройте телевизор на телевизионные каналы, как описано в пункте меню ПОИСК.

4. Для перевода телевизора в дежурный режим нажмите кнопку  на ПДУ.

5. Для полного отключения телевизора используйте сетевой выключатель **POWER** на передней панели, выньте кабель электропитания из розетки электропитания.

### ВЫБОР ТЕЛЕВИЗИОННОГО КАНАЛА

#### Последовательное переключение каналов

Для перехода к последующему/предыдущему каналу нажмите кнопку **P+/P-** на телевизоре или на ПДУ.

#### Непосредственное переключение каналов



Для переключения каналов от **0** до **9** необходимо просто ввести цифру с помощью цифровых кнопок.

Для переключения каналов от **10** до **199** нажмите кнопку **-/-** (кнопка выбора количества знаков в режиме переключения каналов) для вывода на экран символа «- -» или «- - -», а затем введите две или три цифры с помощью цифровых кнопок.

### РЕГУЛИРОВКА ГРОМКОСТИ

Для увеличения/уменьшения громкости нажмите кнопку **V+V-** на телевизоре или на ПДУ.

### ВРЕМЕННОЕ ОТКЛЮЧЕНИЕ ЗВУКА

Нажмите кнопку  на ПДУ для временного отключения звука. Нажмите вновь кнопку  вновь для включения звука.

### ВЫБОР ИСТОЧНИКА СИГНАЛА

Последовательным нажатием кнопки **TV/AV** на телевизоре, на ПДУ выберите источник сигнала.

### ТАЙМЕР ОТКЛЮЧЕНИЯ

Нажимайте на ПДУ кнопку **SLEEP** несколько раз для установки отрезка времени, по истечении которого телевизор перейдет в дежурный режим работы.

### ИНФОРМАЦИЯ О КАНАЛЕ

В режиме нормального просмотра программ нажатием кнопки **DISP** на ПДУ выведете на экран справочную информацию о канале.

### ФУНКЦИЯ «ВОЗВРАТ»

С помощью кнопки **QV** на ПДУ можно переключить телевизор на просматриваемый перед этим канал.



**ИСПОЛЬЗОВАНИЕ СИСТЕМНОГО МЕНЮ**

Меню телевизора может отображаться на русском или английском языках. Система экранного меню позволяет настраивать различные параметры изображения и звука, выбирать оптимальные режимы работы телевизора.

**Экранное меню**

Для входа в меню нажмите кнопку **MENU**. Каждое новое нажатие на кнопку **MENU** вызывает на экран следующее меню: **ИЗОБРАЖЕНИЕ**, **ТАЙМЕР**, **ПОИСК (РЕДАКЦИЯ)**, **ФУНКЦИЯ**, **ЗВУК**.

Для выхода из меню еще раз нажмите кнопку **MENU**.

Используйте кнопки **P+/P-** для выбора пунктов меню.

Используйте кнопки **V+/V-** для изменения значений выбранного пункта.

Для навигации по экранному меню, регулировке выбранного параметра, возможно использовать кнопки управления на телевизоре или на ПДУ.

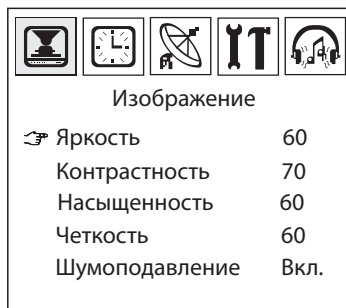
**МЕНЮ ИЗОБРАЖЕНИЕ****Яркость**

Регулировка яркости изображения.

**Контрастность**

Регулировка контрастности изображения.

**Насыщенность**

Регулировка насыщенности изображения.

**Четкость**

Регулировка четкости изображения.

**Шумоподавление**

Функция снижения шумов на изображении.

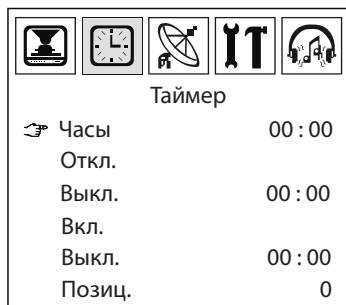
**МЕНЮ ТАЙМЕР**

Вы можете установить время выключения, время включения и указать программу, на которую хотите включить телевизор.

**Часы (Текущее время)**

С помощью кнопок **V+V-** выберите параметр (часы, минуты), затем с помощью кнопок **P+P-** установите нужное значение.

**Откл. Выкл. (Время выключения)**

Установите время автоматического выключения телевизора.

**Вкл. Выкл. (Время включения)**

Установите время автоматического включения телевизора.

**Позиц. (Канал включения)**

Установите номер канала от 0 до 199, на который включится телевизор в заданное время.

**МЕНЮ ПОИСК****Позиц. (Номер программы)**

Вы можете выбрать номер программы для настройки.

**Диапазон**

Для ускорения процедуры настройки на канал, Вы можете выбрать диапазон.

**Ручная (Точная настройка)**

Если сигнал слаб или искажен Вам возможно потребуется произвести точную настройку вручную.

Кнопками **V+/V-** добейтесь наилучшего изображения и звука.

**Поиск (Ручной поиск)**

Выберите строку Поиск кнопками **P+/P-**.

Кнопками **V+/V-** запустите процедуру ручного поиска канала по диапазону частот.

**Авто поиск (Автоматическая настройка)**

Рекомендуем воспользоваться авто поиском при первом включении телевизора.

Выберите строку Авто поиск кнопками **P+/P-**. Кнопками **V+/V-** запустите процедуру автоматической настройки на каналы по диапазону частот. По окончании сканирования найденные программы сохраняются в памяти системы. Максимальное количество программ для записи 200.

Вы можете вызвать подстраницу Редакция меню Поиск. Нажимайте несколько раз кнопки **P+/P-** до появления на экране подстраницы Редакция.

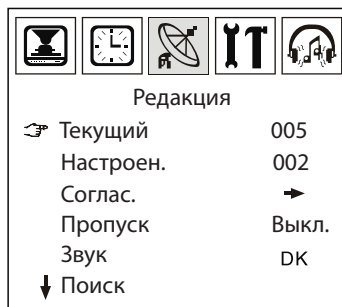

Для замены канала выберите в пунктах Текущий, Настроен. номера программ, которые Вы бы хотели поменять местами. Перейдите на строку Соглас. и нажмите кнопку **V+**. Обмен каналов будет произведен.

Для пропуска канала в пункте Пропуск выберите Вкл.

В пункте Звук установите систему звука для Вашего региона (например, DK).

Нажимайте несколько раз кнопки **P+/P-** для возвращения в меню Поиск.

**МЕНЮ ФУНКЦИЯ****Язык**

Выберите язык экранного меню Русский.

**Темп.**

Выберите оптимальный цветовой тон.

**Авто гром. (Автоматическое ограничение громкости)**

При необходимости выберите Вкл. в пункте Авто гром. для установления ограничения максимальной громкости звукового сопровождения.

**Календарь**

Используя кнопки **P+/P-** выберите пункт Календарь. Кнопкой **V+** активируйте функцию, вызвав на экран подстраницу. С помощью кнопок навигации установите год, месяц. Календарь готов к использованию.

**МЕНЮ ЗВУК****Громкость**

Регулировка громкости звука.

Для выхода из экранного меню нажмите повторно кнопку **MENU** на ПДУ или телевизоре.

**ОСНОВНЫЕ ТЕХНИЧЕСКИЕ ХАРАКТЕРИСТИКИ**

Модель		14СТN11BB 14СТN11BS	21СТU01BC
Диагональ экрана		14" (37 см)	21" (54 см)
Прием сигнала	Система цветности	PAL, SECAM (NTSC3,58/NTSC4,43 по AV)	
	Система звука	D/K, B/G, I, M	
	Прием кабельного телевидения	CATV+HYPER	
	Моно/Стереозвук	Моно по RF Моно по AV	Моно по RF Сtereo по AV
Функции		200 Программ/Автопоиск/Ручной поиск Меню на рус./англ. языках Часы/Таймер вкл./выкл. Календарь Встроенная игра	
Входы	Видео	2 x CVBS, YCbCr	
	Аудио	2 x Моно (левый/ правый каналы)	2 x Stereo
Выходы	Видео	CVBS	
	Аудио	Моно (левый/правый каналы)	
Источник питания		~170-242В, 50/60 Гц	
Потребляемая мощность		65 Вт	73 Вт
Акустическая система		2 динамика x 2 Вт	2 динамика x 3 Вт
Масса (Нетто/Брутто)		9,0/10,5 кг	20,0/22,0 кг

*Все иллюстрации приведенные в данном руководстве, являются схематическими изображениями объектов и могут отличаться от их реального внешнего вида.*

*Технические характеристики приведенные в таблице – справочные и не могут служить основанием для претензий.*

*Продукция торговой марки AKAI постоянно совершенствуется. По этой причине технические характеристики могут быть изменены без предварительного уведомления.*

**ВОЗМОЖНЫЕ ПРОБЛЕМЫ**

*При нарушениях в работе телевизора и перед обращением к специалисту сервисной службы, рекомендуем определить признаки неисправности и сделать некоторые простые проверки:*

<b>Проблема</b>	<b>Устранение проблемы</b>
Не включается (индикатор дежурного режима не светится)	Проверьте правильность подключения телевизора к сети переменного тока. Отключите кабель электропитания телевизора от сети и через 1-2 минуты подключите его вновь.
Нет приема телевизионного сигнала	Проверьте правильность регулировок телевизора. Настройтесь на другой телевизионный канал. Проверьте правильность подключения и исправность телевизионной антенны.
Нет звукового сопровождения	Проверьте правильность регулировки громкости звука. Проверьте, что звук не выключен кнопкой  . Проверьте правильность выбора системы звука.
Нарушение правильности передачи цвета изображения	Проверьте правильность выбора установок в меню «Изображение». Слабый телевизионный сигнал. Перестройтесь на другой канал.
Телевизор не управляется с пульта дистанционного управления	Замените элементы питания. Направьте ПДУ непосредственно на окно приемника ДУ на передней панели телевизора (сенсор ДУ). Максимальное расстояние от ПДУ до телевизора должно быть не более 5 метров.



**ИНФОРМАЦИЯ****СРОК СЛУЖБЫ**

Срок службы телевизора – 5 лет

По истечении срока службы завод-изготовитель не несет ответственности за безопасную эксплуатацию телевизора. Рекомендуем Вам один раз в год вызывать специалиста сервисной службы для профилактического осмотра Вашего телевизора с целью выявления дефектов, влияющих на электро и пожаробезопасность и для проведения регламентных работ.

**ГАРАНТИЙНЫЕ ОБЯЗАТЕЛЬСТВА**

Гарантийное обслуживание телевизора осуществляется в течение одного года с момента продажи через розничную торговую сеть.

Техническое обслуживание и ремонт телевизора в течение гарантийного срока эксплуатации осуществляет сервисная служба, адрес и телефон которой Вы можете узнать у дилера.

**ИНФОРМАЦИЯ О СЕРТИФИКАЦИИ ИЗДЕЛИЯ**

Телевизор цветного изображения «AKAI» изготовлен по техническим условиям и соответствует требованиям Р МЭК 60065-2005, ГОСТ 18198-89 (табл. 1, поз.2), ГОСТ 22505-97; ГОСТ Р 51515-99, ГОСТ Р 51317.3.2-2006 (раздел 6,7), ГОСТ Р 51317.3.3-2008, что подтверждено сертификатом соответствия РосТест.





**AKAI**

Произведено по лицензии ООО «АКАЙ ЭЛЕКТРИК»

Изготовитель: КРООИ «ПкВ»  
238210, Россия, Калининградская обл., г. Гвардейск, ул. Вокзальная, д. 6.