

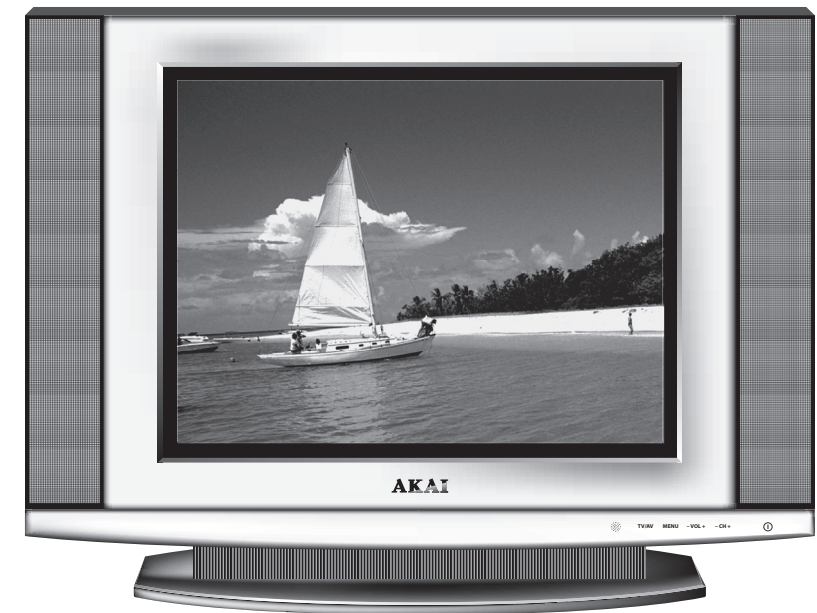

# AKAI

## Цветной телевизор 21CTS25FS

### РУКОВОДСТВО ПО ЭКСПЛУАТАЦИИ



ГОСТ Р МЭК 60065  
ГОСТ 22505, ГОСТ Р 51515

[www.akai.ru](http://www.akai.ru)



# AKAI

## МОДЕЛЬ 21CTS25FS

### Функциональные особенности:

- Высококонтрастный плоский slim- кинескоп
- Автонастройка
- Пульт ДУ
- Память на 236 ТВ-каналов
- 4 режима настройки изображения
- Стереозвук по AV
- Таймеры включения и выключения / Часы
- Возможность приема кабельного телевидения
- Стабильная работа в широком диапазоне напряжения питания: ~110 – 240 В, 50/60 Гц
- Разъемы для подключения внешних устройств:  
аудио- видеовходы AV — 2 композитных, компонентный;  
аудио- видеовыход AV – один композитный

[www.akai.ru](http://www.akai.ru)

## Уважаемый покупатель!

Благодарим Вас за приобретение цветного телевизора AKAI 21CTS25FS и надеемся, что он будет доставлять Вам удовольствие многие годы!

## Содержание

|  |    |
|--|----|
| Общие рекомендации . . . . .                           | 2  |
| Меры предосторожности . . . . .                        | 3  |
| Общие сведения . . . . .                               | 3  |
| Введение. Назначение кнопок и разъемов . . . . .       | 4  |
| Пульт дистанционного управления . . . . .              | 5  |
| Установка и подключение телевизора . . . . .           | 7  |
| Функции управления телевизором . . . . .               | 10 |
| Настройка телевизора с помощью меню . . . . .          | 10 |
| Функции непосредственного управления . . . . .         | 15 |
| Возможные проблемы<br>и методы их устранения . . . . . | 16 |
| Основные технические характеристики . . . . .          | 16 |

## Комплект поставки

|  |        |
|--|--------|
| 1. Телевизор . . . . .                       | 1 шт.  |
| 2. Пульт дистанционного управления . . . . . | 1 шт.  |
| 3. Батарейка типа AAA (1,5 В) . . . . .      | 2 шт.  |
| 4. Гарантийный талон . . . . .               | 1 шт.  |
| 5. Руководство по эксплуатации . . . . .     | 1 экз. |

## ВНИМАНИЕ

*Телевизор — сложное электротехническое устройство. Перед его включением внимательно изучите настоящее руководство по эксплуатации. Изучите функции управления и надписи на задней стенке телевизора. Соблюдайте правила безопасности при эксплуатации данного изделия.*

## Общие рекомендации

- При покупке телевизора проверьте его работоспособность и комплектность. Проверьте соответствие номера аппарата с номером, указанным в гарантийном талоне на телевизор.
- Убедитесь в наличии даты продажи, штампа торгующей организации и разборчивой подписи (или штампа) продавца в гарантийном талоне. Помните, что при утере гарантийного талона Вы лишаетесь права на гарантийный ремонт. Отрывные талоны на гарантийный ремонт вырезаются специалистами ремонтного предприятия только после выполнения работы. За каждый ремонт вырезается только один талон.
- После хранения телевизора в холодном помещении или после перевозки его в зимних условиях перед включением в сеть нужно дать телевизору прогреться при комнатной температуре в течение 2-3 часов в распакованном виде.
- Рекомендуем, чтобы операции по установке и настройке телевизора производили специалисты сервисной службы, обслуживающей Ваш район.
- Телевизор рассчитан на подключение к сети переменного тока частотой 50 Гц и напряжением 220 В. Телевизор должен эксплуатироваться в помещениях при температуре окружающего воздуха от +10°C до +35°C, относительной влажности воздуха не более 80 % (при 25°C) и атмосферном давлении от 650 до 800 мм рт. ст.
- Перед проведением каких-либо операций по уходу за телевизором следует отключить его от электрической сети.
- Экран телевизора необходимо очищать мягкой тканью, смоченной жидкостью для чистки окон.
- Никогда не используйте абразивные чистящие вещества.
- Для чистки передней панели и корпуса телевизора используйте мягкую ткань, смоченную в слабом моющем растворе, не содержащем такие растворители как ацетон, уайт-спирит, спиртосодержащие вещества и т. п.
- Регулярно прочищайте от пыли вентиляционные отверстия на задней стенке телевизора.

## Меры предосторожности

- Не устанавливайте телевизор вблизи легковоспламеняющихся предметов, приборов отопления, а также в местах, где охлаждение аппарата ухудшится.
- Не закрывайте вентиляционные отверстия на задней стенке телевизора посторонними предметами.
- При установке телевизора обеспечьте зазор не менее 10 см между телевизором и другими поверхностями, так как вокруг телевизора должно быть достаточно свободного пространства для циркуляции охлаждающего воздуха.
- Не устанавливайте телевизор на неровные и неустойчивые поверхности.
- Не ставьте какие-либо предметы непосредственно на верхнюю часть телевизора.
- Избегайте попадания посторонних предметов и жидкости внутрь корпуса телевизора. В случае попадания посторонних предметов, а также жидкости в корпус, немедленно отключите вилку сетевого шнура от розетки электросети и обратитесь в сервисную службу.
- Не включайте телевизор в электросеть, напряжение которой выходит за пределы, указанные в технических характеристиках.
- Не подключайте телевизор через стабилизаторы напряжения, так как телевизор оборудован встроенным стабилизатором и данное подключение может вывести его из строя.
- Не подключайте телевизор к источнику постоянного тока. Не оставляйте работающий телевизор без присмотра.
- Не допускайте самостоятельного включения и выключения телевизора малолетними детьми.
- В случае возникновения неисправностей в работе телевизора, а также при появлении характерного запаха или задымления, отключите аппарат от электросети и обратитесь в сервисную службу. Не производите самостоятельно повторное включение.
- Предохраняйте телевизор от чрезмерных вибраций и падений, это может повредить корпус и электронные компоненты, сократив тем самым срок службы аппарата.
- Перед включением телевизора в сеть убедитесь, что сетевой шнур и электрическая розетка не имеют повреждений и могут обеспечить надежный контакт.
- Для предотвращения повреждения сетевого шнура не помещайте тяжелые предметы на сетевой шнур, не располагайте сетевой шнур около нагревательных приборов.
- При отключении сетевого шнура от сети тяните за вилку, а не за шнур.

## Общие сведения

- Вынимайте вилку шнура питания из розетки при выключении телевизора на длительное время.
- При использовании индивидуальной наружной антенны примите меры по защите телевизора от удара молнии.
- По истечении гарантийного срока необходимо ежегодно приглашать специалиста сервисной службы для проведения профилактических работ по тестированию телевизора и очистки его внутренних поверхностей от пыли.
- В случае возникновения неисправности не пытайтесь самостоятельно отремонтировать телевизор. Не доверяйте ремонт случайным лицам. Все ремонтные работы должны выполнять только специалисты сервисной службы.

После прочтения этого руководства, пожалуйста, сохраните его для использования в будущем.

### ПРЕДУПРЕЖДЕНИЕ

*Несоблюдение требований эксплуатации и хранения может привести к преждевременному выходу телевизора из строя или к поражению Вас электрическим током!*

## Общие сведения

Телевизор AKAI модели 21CTS25FS изготовлен согласно техническим условиям ТУ 6581-020-579599-46-2006 и соответствуют требованиям ГОСТ Р МЭК 60065 по безопасности, ГОСТ 22505, ГОСТ Р 51515 по электромагнитной совместимости, что подтверждено сертификатом соответствия.

## Гарантийные обязательства

Изготовитель производит бесплатное сервисное обслуживание в течение 12 месяцев с момента продажи изделия потребителю через розничную торговую сеть. Бесплатное сервисное обслуживание включает в себя выполнение ремонтных работ и замену дефектных деталей в Авторизованном Сервисном Центре. Срок гарантии составляет 12 месяцев с момента продажи изделия потребителю.

При использовании телевизора в личных бытовых целях и соблюдении мер безопасности, изложенных в настоящем руководстве по эксплуатации, срок службы телевизора составляет 7 лет от даты выпуска. В течение этого срока эксплуатация телевизора не представляет опасности для жизни, здоровья и имущества владельца, а также для окружающей среды.

Возможность дальнейшей безопасной эксплуатации телевизора определяется сотрудниками ближайшей сервисной службы по обращению владельца.

# Введение. Назначение кнопок и разъемов

## Передняя панель

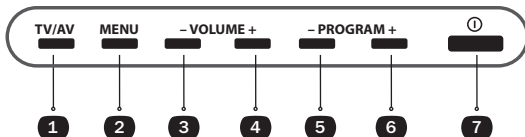

- 1. TV/AV** — переключение режима работы телевизора: TV– AV 1 – AV 2 – DVD
- 2. MENU** — вызов на экран меню настроек телевизора
- 3. VOLUME –** — уменьшение громкости звука
- 4. VOLUME +** — увеличение громкости звука
- 5. PROGRAM –** — переключение программ в сторону меньших номеров
- 6. PROGRAM +** — переключение программ в сторону больших номеров
- 7. Сетевая кнопка**

## Задняя панель

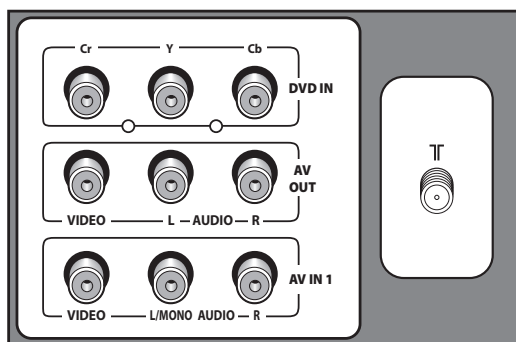

### DVD IN

- **CrYCb** — компонентный видеовход (3 x RCA)

### AV OUT

- **Video** — композитный видеовыход (CVBS)
- **Audio L** — выходной разъем аналогового аудиосигнала (левый канал)
- **Audio R** — выходной разъем аналогового аудиосигнала (правый канал)

### AV IN 1

- **Video** — композитный видеовход (CVBS)
- **Audio L/MONO** — входной разъем аналогового аудиосигнала (левый канал)
- **Audio R** — входной разъем аналогового аудиосигнала (правый канал)

— антенный вход

## Боковая панель (AV IN 2)

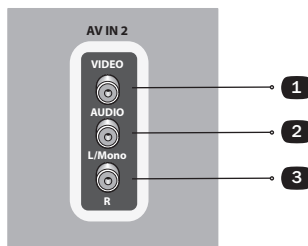

- 1. VIDEO** — композитный видеовход (CVBS)
- 2. AUDIO L/MONO** — входной разъем аналогового аудиосигнала (левый канал)
- 3. AUDIO R** — входной разъем аналогового аудиосигнала (правый канал)

# Пульт дистанционного управления

## Назначение кнопок



## Использование пульта дистанционного управления

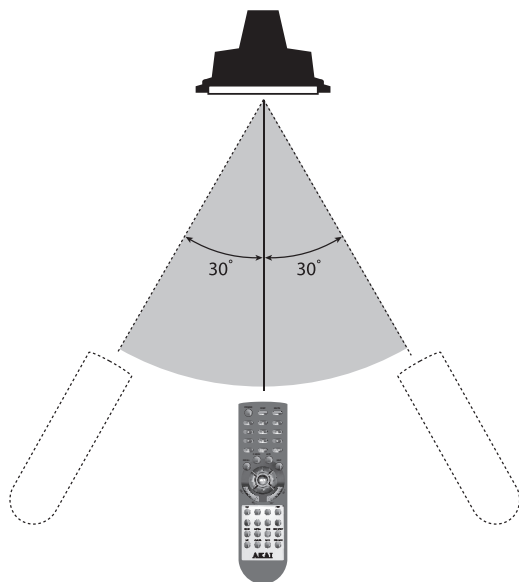

При работе направляйте пульт непосредственно на инфракрасный сенсор.

При выборе операций, нажимая на кнопки пульта, делайте интервал не менее 1 секунды.

Старайтесь не ронять пульт дистанционного управления и оберегайте его от воздействия влаги. Избегайте попадания прямых солнечных лучей на инфракрасный приемник на передней панели.

Своевременно заменяйте элементы питания в пульте дистанционного управления. Нежелательно использование аккумуляторов в качестве элементов питания. Не используйте одновременно новую и старую батарейки. Если пульт дистанционного управления не используется долгое время или на поверхности элементов питания появились раковины, белый налет, извлеките батарейки, чтобы избежать утечки жидкости и повреждения пульта.

## Установка элементов питания

**1**

Откройте крышку на задней поверхности пульта дистанционного управления.

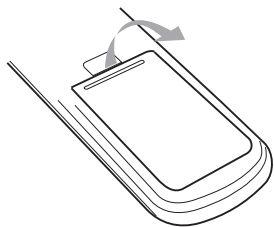

**2**

Установите в отсек два элемента питания типа «AAA» (входят в комплект), соблюдая полярность в соответствии с указателями внутри отсека.

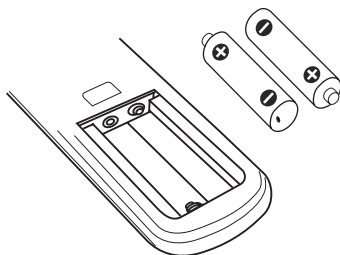

**3**

Закройте крышку.

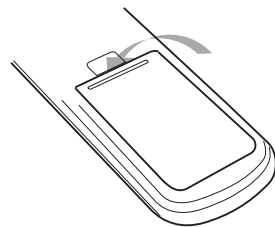

## Установка и подключение телевизора

При выборе места для установки телевизора в помещении следует иметь в виду, что расстояние наилучшего восприятия составляет 3-4 метра от экрана. Центр изображения должен находиться на высоте 0,7-1,2 м от уровня пола. Установите телевизор таким образом, чтобы избежать попадания прямых солнечных лучей на экран, так как посторонний свет ухудшает восприятие изображения и вызывает необходимость установки большей контрастности и яркости свечения экрана.

### В Н И М А Н И Е

*Все соединения должны производиться только при полностью отключенных телевизоре и присоединяемых внешних устройствах.*

### Подключение через разъемы AV-выхода (AV-OUT) на задней панели

Для передачи сигнала с телевизора на другие устройства для его отображения или записи (например, компьютер, видеомэгагнитофон или DVD-рекордер) Вы можете использовать разъемы AV OUT (Выход AV), находящиеся на задней панели Вашего телевизора.

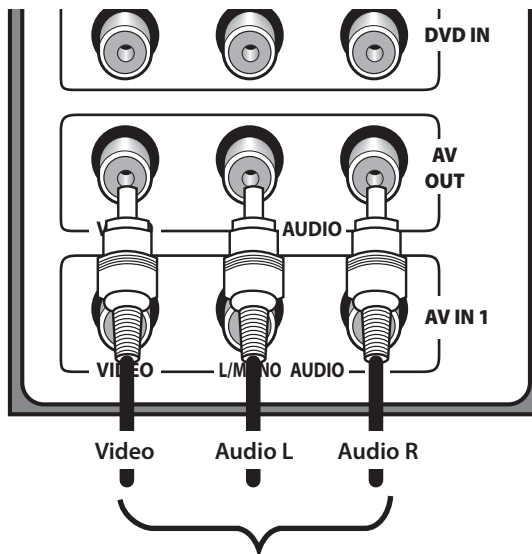

Видеомэгагнитофон, компьютер, DVD-рекордер

### Подключение к коллективной антенне

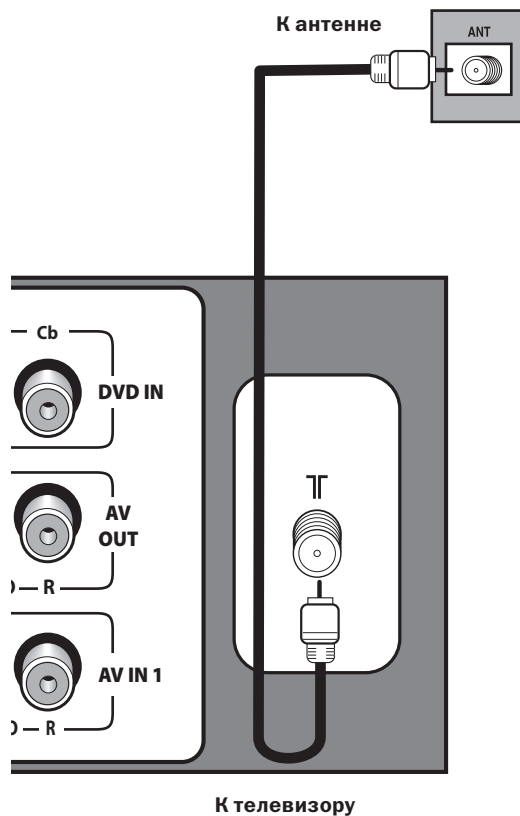

## Установка и подключение телевизора

### Подключение через разъемы AV-входа (AV-IN-1) на задней панели

Для подключения VCR, цифрового и кабельного ТВ (через ресивер), игровой приставки, компьютера, цифрового фотоаппарата, DVD-плеера через композитный видеовход и аудиовходы R/L, находящиеся

на задней панели ТВ, подключите соединительные кабели как показано на рисунке, нажмите кнопку **TV/AV** на ПДУ и установите источник сигнала **AV 1**.

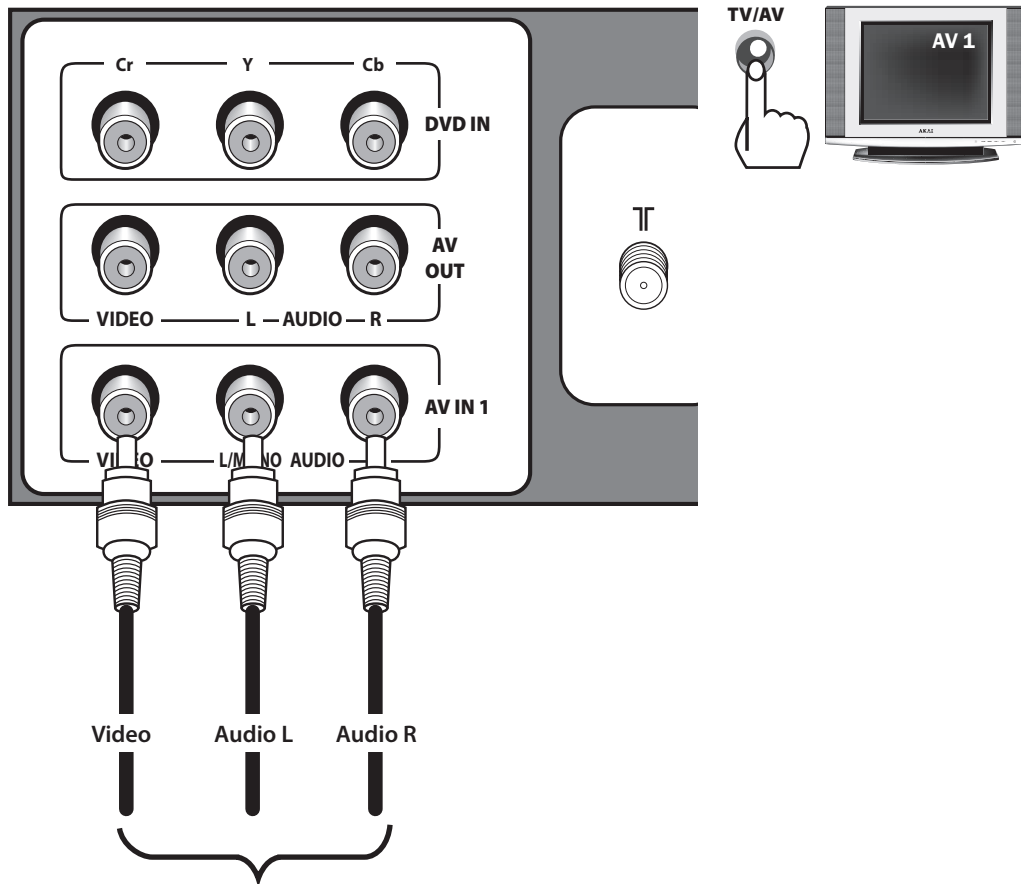

Видеокамера, игровая приставка, видеомагнитофон, ресивер, компьютер, DVD-плеер

## Установка и подключение телевизора

### Подключение через разъемы AV-входа (AV-IN-2) на боковой панели

Для подключения VCR, цифрового и кабельного ТВ (через ресивер), игровой приставки, компьютера, цифрового фотоаппарата, DVD-плеера через композитный видеовход и аудиовходы R/L, находящиеся

на левой боковой панели ТВ, подключите соединительные кабели как показано на рисунке, нажмите кнопку **TV/AV** на ПДУ и установите источник сигнала **AV 2**.



### Подключение через компонентный видеовход

Для подключения DVD-плеера или ресивера через компонентный видеовход и аудиовходы **AUDIO R, L**, находящиеся на задней панели ТВ, подключите

соединительные кабели как показано на рисунке, нажмите кнопку **TV/AV** на ПДУ или на передней панели телевизора и установите источник сигнала **DVD**.

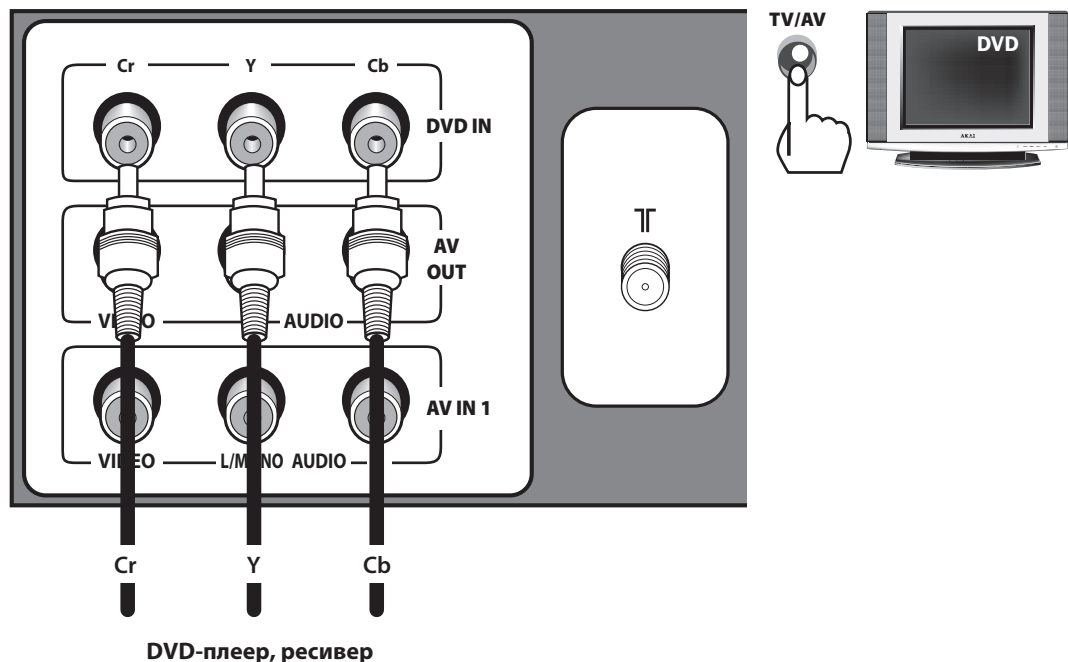

## Функции управления телевизором

### Включение телевизора

1. Вставьте штепсельную вилку шнура питания в розетку электросети с напряжением 220 В и нажмите кнопку сетевого выключателя на передней панели телевизора. Телевизор перейдет в тот режим работы (дежурный или рабочий), в котором он находился до отключения питания.
2. Для перевода телевизора из дежурного режима в рабочий нажмите кнопку **CH+/CH-** на передней панели телевизора, или любую из нижеследующих на ПДУ: с цифрами 0-9, **CH+/CH-** или кнопку **⏻**

### Выключение телевизора

1. Нажмите кнопку **⏻ (POWER)** на ПДУ, чтобы перевести телевизор в дежурный режим.
2. Чтобы полностью отключить телевизор, нажмите кнопку выключателя на передней панели телевизора.

#### ПРИМЕЧАНИЕ

- При отсутствии сигнала (телевизионного или от другого устройства) телевизор автоматически переходит в дежурный режим через 15 минут.
- При перебоях в электроснабжении вынимайте вилку шнура питания из розетки!

## Настройка телевизора с помощью меню

Многие функциональные установки и регулировки телевизора начинаются с настройки системы при помощи экранного меню. Меню настроек разбито на семь «страниц» или «окон»: **ИЗОБРАЖЕНИЕ**, **ТАЙМЕР**, **УСТАНОВКА**, **НАСТРОЙКА**, **ОБМЕН**, **ГОСТИНИЦА**, **БИОЧАСЫ**.

Для вызова меню на экран нажмите кнопку **MENU** на ПДУ или передней панели телевизора.

Каждое последующее нажатие этой кнопки производит переключение экранного меню в следующем порядке:

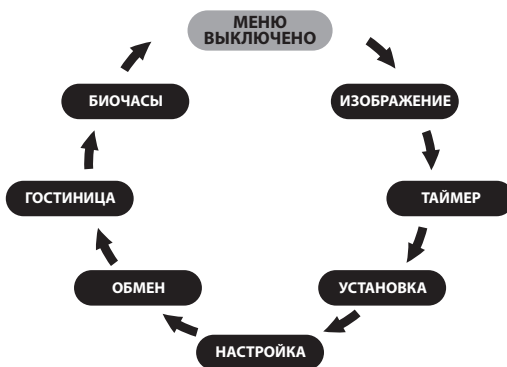

1. Для выбора нужных опций на странице используйте кнопки **CH+/CH-** на ПДУ или на передней панели телевизора.
2. Регулировки или переключение значения параметров осуществляются с помощью кнопок **VOL+/VOL-** на ПДУ или на передней панели.
3. Для выхода из меню в режим нормального просмотра нажмите кнопку **MENU**.

### 1 Меню ИЗОБРАЖЕНИЕ

В меню **ИЗОБРАЖЕНИЕ** Вы можете настроить параметры **КОНТРАСТ**, **ЯРКОСТЬ**, **ЦВЕТ**, **ЧЕТКОСТЬ** и **ОТТЕНОК** для режима настройки изображения **ПОЛЬЗОВАТЕЛЬ**.

## Настройка телевизора с помощью меню

### ИЗОБРАЖЕНИЕ

|          |    |
|----------|----|
| КОНТРАСТ | 63 |
| ЯРКОСТЬ  | 35 |
| ЦВЕТ     | 22 |
| ЧЕТКОСТЬ | 27 |
| ОТТЕНОК  | 27 |



С помощью кнопок **CH+/CH-** на ПДУ или на передней панели телевизора выберите необходимый параметр из списка данного меню и кнопками **VOL+/VOL-** на ПДУ или на передней панели телевизора установите желаемое значение.

Для получения информации об использовании данного меню нажмите кнопку **HELP** на ПДУ, для перехода к следующей странице меню кнопку **MENU**.

#### П Р И М Е Ч А Н И Е

Пункт «ОТТЕНОК» доступен только при сигнале в системе NTSC.

## 2

### Меню ТИМЕР

#### ТИМЕР

|                  |       |
|------------------|-------|
| ЧАСЫ             | --:-- |
| ВРЕМЯ ВКЛ. 1     | --:-- |
| ПРОГРАММА ВКЛ. 1 | 1     |
| ВРЕМЯ ВКЛ. 2     | --:-- |
| ПРОГРАММА ВКЛ. 2 | 5     |
| ВРЕМЯ ВЫКЛ.      | --:-- |
| РЕЖИМ СНА        | 0     |

Это меню позволяет установить часы, два независимых таймера времени включения телевизора (для автоматического включения телевизора в заданное время на заданный канал), таймер его выключения и функцию «режим сна».

**ЧАСЫ** — текущее время. Чтобы установить текущее время необходимо:

1. С помощью кнопок **CH+/CH-** на ПДУ или на передней панели телевизора выбрать пункт **Часы**.
2. Установить перед двоеточием число, равное часам текущего времени, с помощью кнопок **VOL+/VOL-** на ПДУ или кнопку на передней панели телевизора.
3. Переместить курсор вправо, нажав один раз кнопку **CH-** на ПДУ или на передней панели телевизора.
4. Установить после двоеточия число, равное минутам текущего времени, с помощью кнопок **VOL+/VOL-** на ПДУ или на передней панели телевизора.
4. Выход из данной функции осуществляется нажатием кнопки **MENU** или автоматически через 5 секунд после последнего нажатия на любую кнопку ПДУ.

Установка пунктов **Время вкл. 1**, **Время вкл. 2** (время автоматического включения телевизора) и **Время выкл.** (время автоматического выключения телевизора) производится аналогичным образом.

#### Программа вкл. 1 и Программа вкл. 2

В данных пунктах меню устанавливаются номера программ, на которые телевизор включится (если находится в дежурном режиме) при активации функций автоматического включения телевизора **Время вкл. 1** и **Время вкл. 2**. Кнопками **CH+/CH-** на ПДУ или передней панели телевизора выберите пункт **Программа вкл. 1** и/или **Программа вкл. 2** и, используя цифровые кнопки **0-9**, введите номер желаемой программы. Перед вводом двузначного номера программы нажмите кнопку **-/--**.

## Настройка телевизора с помощью меню

### Режим сна (sleep timer)

Данная функция устанавливает интервал времени в минутах, по истечении которого телевизор автоматически выключается. При однократном нажатии на кнопку **VOL+** на ПДУ устанавливается интервал 10 минут, при каждом последующем нажатии добавляется по 10 минут, вплоть до 180. Следующее нажатие отключает таймер.

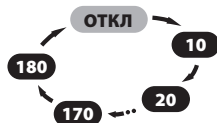

#### ПРИМЕЧАНИЕ

После выключения телевизора сетевой кнопкой на передней панели телевизора или вилкой из розетки, установки таймеров включения, выключения, часов текущего времени стираются из памяти телевизора.

### 3 Меню УСТАНОВКА

В меню **УСТАНОВКА** дополнительно устанавливаются следующие параметры и функции телевизора: **ЯЗЫК, ФОН, УЛУЧШЕНИЕ ИЗОБРАЖЕНИЯ, ТЕМПЕРАТУРА ЦВЕТА.**

| УСТАНОВКА          |          |
|--------------------|----------|
| РУССКИЙ ЯЗЫК / RUS |          |
| ФОН                | ВКЛ      |
| УЛУЧШЕН. ИЗОБРАЖ.  | ВКЛ      |
| ТЕМПЕРАТУРА ЦВЕТА  | СТАНДАРТ |

Кнопками **CH+/CH-** на ПДУ или на передней панели телевизора выберите необходимую функцию и отрегулируйте ее с помощью кнопок **VOL+/VOL-**:

**Язык** — язык экранного меню **РУССКИЙ/ENGLISH.**

**Фон** — синий фон экрана вместо «снежной картинки» при отсутствии сигнала в режимах **TV, AV1, AV2, DVD.**

**Улучшение изображения** — включение/выключение системы повышения контрастности при недостаточных условиях приема.

**Температура цвета** — выбор одной из трех стандартных установок температуры цвета: стандарт (изображение без цветовых оттенков), теплая (изображение с красноватым оттенком), холодная (изображение с синеватым оттенком).

Для получения информации об использовании данного меню нажмите кнопку **HELP** на ПДУ, для перехода к следующей странице меню — кнопку **MENU.**

### 4 Меню НАСТРОЙКА

Данное меню используется для настройки телевизора на телевизионные вещательные станции. Телевизор можно настроить двумя способами: вручную (Вы сами контролируете процесс настройки) и автоматически (настройка телевизора на телевизионные каналы осуществляется через параметр **АВТОПОИСК**). При этом все найденные каналы, начиная с номера 1 и по 235-й, определяются и сохраняются в памяти системы автоматически).

#### НАСТРОЙКА

| ЦВЕТ             | SECAM |
|------------------|-------|
| ЗВУК             | D/K   |
| ПРОПУСТИТЬ       | ВЫКЛ  |
| ПРОГРАММА        | 1     |
| ПОИСК            |       |
| ТОЧНАЯ НАСТРОЙКА |       |
| АВТОПОИСК        |       |

#### АВТОПОИСК

После входа в меню **НАСТРОЙКА** кнопками **CH+/CH-** на ПДУ или на передней панели телевизора выделите параметр **АВТОПОИСК** и активируйте его, нажав кнопку **VOL+** на ПДУ или на передней панели телевизора. По окончании автопоиска происходит возврат в меню **НАСТРОЙКА** и к первой найденной ТВ-программе. Прервать автопоиск можно нажатием кнопки **MENU.**

#### ПРИМЕЧАНИЕ

Если в процессе автоматической настройки каналы сохранились не в привычном для Вас порядке, посмотрите в разделе «Обмен», как этот порядок изменить.

## Настройка телевизора с помощью меню

### РУЧНАЯ НАСТРОЙКА

1. При помощи кнопок **CH+/CH-** на ПДУ или на передней панели телевизора выделите параметр **ПРОГРАММА** и кнопками **VOL+/VOL-** на ПДУ или на передней панели телевизора установите номер программы, на который желаете произвести поиск телевизионной станции.
2. Кнопками **CH+/CH-** на ПДУ или на передней панели телевизора выделите пункт **ДИАПАЗОН** и кнопками **VOL+/VOL-** на ПДУ или на передней панели телевизора выберите диапазон ТВ-вещания, с которого Вы хотите начать поиск программы.
3. Кнопками **CH+/CH-** на ПДУ или на передней панели телевизора выделите параметр **ЦВЕТ** и кнопками **VOL+/VOL-** на ПДУ или на передней панели телевизора установите систему приема цвета телевизионного сигнала (для России – это SECAM).
4. При помощи кнопок **CH+/CH-** на ПДУ или на передней панели телевизора выделите параметр **ЗВУК** и кнопками **VOL+/VOL-** на ПДУ или на передней панели телевизора установите систему приема звука телевизионного сигнала (для России – это DK).
5. Кнопками **CH+/CH-** на ПДУ или на передней панели телевизора выделите параметр **ПОИСК** и кнопками **VOL+/VOL-** на ПДУ или на передней панели телевизора произведите поиск желаемого канала.
6. Для подстройки найденного канала можно воспользоваться функцией точной настройки. Для этого при помощи кнопок **CH+/CH-** на ПДУ или на передней панели телевизора выделите параметр **ТОЧНАЯ НАСТРОЙКА** и кнопками **VOL+/VOL-** на ПДУ или на передней панели телевизора постарайтесь добиться наилучшего качества изображения и звука.
7. Для поиска других телевизионных каналов произведите действия, аналогичные описанным в пп. 1-5.

### ПРОПУСК ПРОГРАММ

После поиска ряд программ может быть занят повторяющимися каналами, либо каналами с низким качеством изображения и звука. Пропуск лишних программных позиций поможет значительно ускорить выбор каналов в процессе эксплуатации телевизора. Программа, находящаяся в режиме пропуска, не будет отображаться при переключении каналов с помощью кнопок **CH+/CH-** на ПДУ или на передней панели телевизора, однако, она, по-прежнему, может вызываться с помощью цифровых кнопок на пульте ДУ.

Для активации данной опции выберите программу, которую Вы хотите пропустить, а в меню **НАСТРОЙКА** — параметр **ПРОПУСТИТЬ** и установите его в

положение **ВКЛ.** Для того чтобы отменить пропуск программы, установите параметр **ПРОПУСТИТЬ** в положение **ВЫКЛ.**

## 5 Меню ОБМЕН

Данная функция позволяет изменить порядок программ, записанных в памяти телевизора.

### ОБМЕН

|              |   |
|--------------|---|
| ПРОГРАММА А  | 9 |
| ПРОГРАММА В  | 1 |
| <b>ОБМЕН</b> |   |

Чтобы поменять местами программы, необходимо:

1. Войти в меню **ОБМЕН**.
2. Кнопками **CH+/CH-** на ПДУ или на передней панели телевизора выбрать пункт **Программа А**.
3. С помощью кнопок **VOL+/VOL-** на ПДУ или на передней панели телевизора установить номер первой обмениваемой программы.
4. Кнопками **CH+/CH-** на ПДУ или на передней панели телевизора выбрать пункт **Программа В**.
5. С помощью кнопок **VOL+/VOL-** на ПДУ или на передней панели телевизора установить номер второй обмениваемой программы.
6. Используя кнопки **CH+/CH-** на ПДУ или на передней панели телевизора, выбрать пункт **ОБМЕН**. Для обмена номеров программ нажать кнопку **VOL+** на ПДУ или на передней панели телевизора.

Для выхода нажмите кнопку **MENU** на ПДУ.

## Настройка телевизора с помощью меню

### 6 Меню ГОСТИНИЦА

С помощью кнопки **MENU** войдите в меню **Гостиница**.

| ГОСТИНИЦА          |      |   |   |
|--------------------|------|---|---|
| ПАРОЛЬ             | ---- |   |   |
| ЗАМОК НА НАСТРОЙКИ | ВЫКЛ |   |   |
| ЗАМОК НА AV        | ВЫКЛ |   |   |
| МАКС. ГРОМКОСТЬ    | 63   |   |   |
| НОВЫЙ ПАРОЛЬ       | ---- |   |   |
| ЗАМОК НА ПРОГРАММЫ | ВЫКЛ |   |   |
| 0                  | 0    | 0 | 0 |

Кнопками **CH+/CH-** на ПДУ или на передней панели телевизора выберите необходимый параметр, а кнопками **VOL+/VOL-** — установите его желаемое значение. В меню **Гостиница** Вы можете ограничить нежелательную перенастройку некоторых функций Вашего телевизора. Для этого введите первоначальный пароль — 0000 или универсальный — 8888, который открывает доступ ко всем функциям данного меню. Теперь Вы можете установить любую из ограничительных функций:

**Замок на настройки** — запрещает настройку каналов телевизора.

**Замок на AV** — блокирует воспроизведение сигнала с видеовходов.

**Макс. Громкость** — ограничивает максимальный уровень громкости.

**Замок на программы** — ограничивает просмотр одной или нескольких (до 4-х) выбранных программ. Для блокировки программ необходимо:

1. С помощью кнопок **CH+/CH-** выбрать в меню пункт **Замок на программы** и, нажав кнопку **VOL+**, активировать его.
2. Кнопкой **CH-** выбрать строку с номерами программ, а цифровыми кнопками 0-9 установить номера программ, просмотр которых необходимо ограничить.

**Новый пароль** предоставляет возможность смены пароля.

Вы можете также воспользоваться кнопкой **HELP** для получения дополнительной информации об использовании данного меню.

Для выхода нажмите кнопку **MENU**.

### 7 Меню БИОЧАСЫ

С помощью данного меню Вы можете определить примерный уровень некоторых психофизических показателей (физической силы, интеллекта и настроения) на любой день от дня рождения до 31 декабря 2155 года.

| БИОЧАСЫ       |            |
|---------------|------------|
| Сегодня       |            |
|               | Янв 7 2006 |
| День рождения |            |
|               | Янв 3 1917 |
| Физ. сила     | ●●●●●●●●   |
| Интеллект     | ●●●        |
| Настроение    | ●●●●       |
| Среднее       | ●●●●●●     |

Кнопками **CH+/CH-** на ПДУ или на передней панели выбираются текущая дата и дата рождения, а кнопками **VOL+/VOL-** — изменяются значения выбранных пунктов.

## Функции непосредственного управления

### Переключение ТВ-программ

Любую из 236-ти сохраненных в памяти ТВ-программ можно выбрать одним из следующих способов:

1. Однозначный номер программы выбирается нажатием на соответствующую цифровую кнопку (0-9) ПДУ.
2. Двухзначный номер программы выбирается однократным нажатием кнопки **-/--** “переключения режима ввода номера программы” на ПДУ с последующим вводом двух цифр номера программы.
3. Трехзначный номер программы выбирается двойным нажатием кнопки **-/--** “переключения режима ввода номера программы” на ПДУ с последующим вводом трех цифр номера программы.
4. Последовательным переключением каналов «по кругу» с помощью кнопок **CH+/CH-** на ПДУ или на передней панели телевизора.

Выбор предыдущей просмотренной программы производится кнопкой **RECALL** на ПДУ.

### Регулировка громкости звука

Оперативное изменение громкости звука производится кнопками **VOL+/VOL-** на ПДУ или на передней панели телевизора.

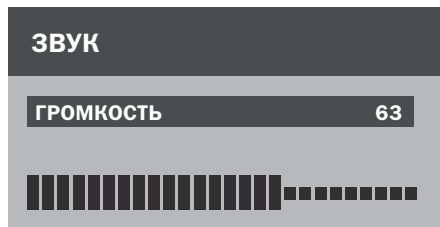

Данная операция возможна в том случае, если основное меню не отображается на экране.

### Включение/Выключение звука

Для временного отключения звука телевизора нажмите кнопку **MUTE** на пульте ДУ. В центре верхней части экрана появится символ отключенного динамика. Повторное нажатие кнопки **MUTE** включает звук на прежнюю громкость. Также звук включится при регулировке громкости (при нажатии кнопок **VOL+/VOL-** на ПДУ или на передней панели телевизора).

### Переключение источников сигналов

Переключение на внешний источник сигнала (например, DVD-плеер) производится нажатием кнопки **TV/AV**. При последующих нажатиях на эту кнопку будет происходить переключение между источниками сигнала в следующей последовательности:

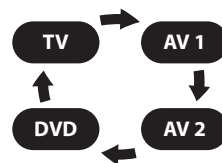

### Отображение дополнительной информации

Кнопкой **DISPLAY** на ПДУ производится отображение в течение 5 секунд номера текущей программы, системы цвета, звука, текущего времени и, в случае его активации, — таймера сна.

### Выбор режима изображения

Последовательно нажимайте кнопку **P.MODE** на ПДУ, чтобы выбрать один из следующих режимов — **ПОЛЬЗОВАТЕЛЬ, МЯГКО, ПРИРОДА, ЯРКОСТЬ**.

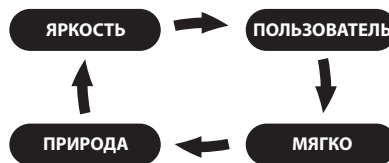

### Интеллектуальное управление

Для вызова режима **АВТО** (интеллектуальное управление) нажмите и удерживайте кнопку **AUTO** на пульте ДУ в течение 3 сек.

При этом произойдут автоматические настройки следующих параметров: установка языка экранного меню, выбор оптимальной громкости, режима изображения, стандартов цветности и звука, а также автопоиск телевизионных каналов.

## Возможные проблемы и методы их устранения

Прежде чем обратиться в сервисный центр, пожалуйста, попробуйте самостоятельно устранить неполадки в работе телевизора, руководствуясь следующей таблицей:

| Проблема  | Метод устранения   |
|---|--|
| Нет изображения (экран не светится) и нет звука.                | Проверьте надежность подключения телевизора к электрической сети.<br>Убедитесь, что телевизор находится в рабочем режиме.<br>Проверьте положение сетевой кнопки на передней панели телевизора.   |
| Экран светится, нет изображения, нет звука.                     | Убедитесь, что телевизор включен в режим TV.<br>Проверьте соединение между телевизором и антенной.<br>Переключите телевизор на другой канал. Отсутствие изображения может быть следствием неисправности на телестанции.<br>Повторно произведите процедуру настройки. |
| Нет входного аудио-/ видеосигнала с внешних источников сигнала. | Проверьте наличие входного сигнала.<br>Проверьте надежность подсоединения на входных разъемах телевизора и на выходных источниках сигнала.   |
| Изображение есть, нет звука.                                    | Кнопкой VOL+ проверьте уровень громкости звука.<br>Проверьте, что кнопкой MUTE звук не выключен.<br>Проверьте соединение от внешнего источника.<br>Установите нужный стандарт звука.   |
| Слишком светлое или темное изображение на экране телевизора.    | Проверьте установки яркости и контрастности в меню ИЗОБРАЖЕНИЕ.  |
| Нет резкости изображения.                                       | Зона неуверенного приема сигнала.<br>Слабый транслируемый сигнал.<br>Проверьте соединение между телевизором и антенной.<br>Проверьте правильность направления антенны.   |
| Изображение двоится, троятся.                                   | Рекомендуется использование направленной наружной антенны или подключение к кабельной сети (если проблема вызвана отражением сигнала от близких гор или высотных зданий).<br>Проверьте правильность направления антенны.   |
| Пятна на изображении.   | Убедитесь в отсутствии помех со стороны автомобилей, поездов, неоновых светильников и др.  |
| Не работает пульт дистанционного управления                     | Замените элементы питания.<br>Проверьте, не расположены ли рядом с телевизором источники яркого света. Удалите их на расстояние не менее 1 метра от телевизора.  |

## Основные технические характеристики

| Наименование                           | Спецификация  |
|--|---|
| Размер экрана по диагонали             | 54 см   |
| Принимаемые каналы и стандарты вещания | МВ - каналы 1-12 (49.75~85.25мГц, 168.25~216.25мГц)<br>ДМВ - каналы 21-60 (471.25~863.25мГц)<br>КАТВ - (111.0~167.0мГц)<br>(223.0~447.0мГц) |
| Количество программ                    | 236   |
| Подключение внешних устройств          | аудио- видеовходы AV: 2 композитных, компонентный; композитный аудио- видеовыход AV   |
| Стандарты принимаемого сигнала         | PAL/ SECAM/ NTSC3.58/NTSC 4.43/DK/BG  |
| Напряжение питания                     | ~ 170-260 В, 50/60 Гц   |
| Потребляемая мощность                  | 69 Вт   |
| Масса                                  | Не более 25 кг  |

### ПРИМЕЧАНИЕ

*В целях улучшения качества продукции производитель оставляет за собой право вносить изменения и дополнения в дизайн и конструкцию телевизора, которые могут быть не отражены в данном руководстве по эксплуатации.*