



AKAI
AKAI ELECTRIC CO., LTD.

МОДЕЛЬ 21CTS92FS

Функциональные особенности:

- Высококонтрастный плоский slim-кинескоп
- Возможность приема кабельного телевидения
- Автонастройка
- Память на 250 ТВ-каналов
- 4 режима настройки изображения
- 4 режима настройки звука
- Стереозвук по AV
- Автоматический контроль уровня громкости (AVL)
- Таймеры включения/выключения, таймер сна
- Календарь до 2101 года
- Стабильная работа в широком диапазоне напряжения питания: ~110–240 В, 50/60 Гц
- Пульт ДУ
- 2 игры
- Разъемы для подключения внешних устройств:
AV-входы — два композитных, компонентный, S-video;
композитный AV-выход

www.akai.ru

Уважаемый покупатель!

Благодарим Вас за приобретение цветного телевизора Akai 21CTS92FS и надеемся, что он будет доставлять Вам удовольствие многие годы!

Содержание

Общие рекомендации	2
Меры предосторожности	3
Общие сведения	3
Введение. Назначение кнопок и разъемов.	4
Пульт дистанционного управления	5
Установка и подключение телевизора	7
Функции управления телевизором	11
Настройка телевизора с помощью меню	12
Функции непосредственного управления.	16
Возможные проблемы и методы их устранения	18
Основные технические характеристики	18

Комплект поставки

1. Телевизор.	1 шт.
2. Пульт дистанционного управления	1 шт.
3. Батарейка типа AAA (1,5 В)	2 шт.
4. Гарантийный талон	1 шт.
5. Руководство по эксплуатации	1 экз.

ВНИМАНИЕ

Телевизор — сложное электротехническое устройство. Перед его включением внимательно изучите настоящее руководство по эксплуатации. Изучите функции управления и надписи на задней стенке телевизора. Соблюдайте правила безопасности при эксплуатации данного изделия.

Общие рекомендации

- При покупке телевизора проверьте его работоспособность и комплектность. Проверьте соответствие номера аппарата с номером, указанным в гарантийном талоне на телевизор.
- Убедитесь в наличии даты продажи, штампа торгующей организации и разборчивой подписи (или штампа) продавца в гарантийном талоне. Помните, что при утере гарантийного талона Вы лишаетесь права на гарантийный ремонт. Отрывные талоны на гарантийный ремонт вырезаются специалистами ремонтного предприятия только после выполнения работы. За каждый ремонт вырезается только один талон.
- После хранения телевизора в холодном помещении или после перевозки его в зимних условиях перед включением в сеть нужно дать телевизору прогреться при комнатной температуре в течение 2-3 часов в распакованном виде.
- Рекомендуем, чтобы операции по установке и настройке телевизора производили специалисты сервисной службы, обслуживающей Ваш район.
- Телевизор рассчитан на подключение к сети переменного тока частотой 50/60 Гц и напряжением 220 В. Телевизор должен эксплуатироваться в помещениях при температуре окружающего воздуха от +10°C до +35°C, относительной влажности воздуха не более 80 % (при 25°C) и атмосферном давлении от 650 до 800 мм рт. ст.
- Перед проведением каких-либо операций по уходу за телевизором следует отключить его от электрической сети.
- Экран телевизора необходимо очищать мягкой тканью, смоченной жидкостью для чистки окон.
- Никогда не используйте абразивные чистящие вещества.
- Для чистки передней панели и корпуса телевизора используйте мягкую ткань, смоченную в слабом моющем растворе, не содержащем такие растворители как ацетон, уайт-спирит, спиртосодержащие вещества и т. п.
- Регулярно прочищайте от пыли вентиляционные отверстия на задней стенке телевизора.



AKAI
21CTS92FS

Меры предосторожности

- Не устанавливайте телевизор вблизи легковоспламеняющихся предметов, приборов отопления, а также в местах, где охлаждение аппарата ухудшится.
- Не закрывайте вентиляционные отверстия на задней стенке телевизора посторонними предметами.
- При установке телевизора обеспечьте зазор не менее 10 см между телевизором и другими поверхностями, так как вокруг телевизора должно быть достаточно свободного пространства для циркуляции охлаждающего воздуха.
- Не устанавливайте телевизор на неровные и неустойчивые поверхности.
- Не ставьте какие-либо предметы непосредственно на верхнюю часть телевизора.
- Избегайте попадания посторонних предметов и жидкости внутрь корпуса телевизора. В случае попадания посторонних предметов, а также жидкости в корпус, немедленно отключите вилку сетевого шнура от розетки электросети и обратитесь в сервисную службу.
- Не включайте телевизор в электросеть, напряжение которой выходит за пределы, указанные в технических характеристиках.
- Не подключайте телевизор через стабилизаторы напряжения, так как телевизор оборудован встроенным стабилизатором и данное подключение может вывести его из строя.
- Не подключайте телевизор к источнику постоянного тока.
- Не оставляйте работающий телевизор без присмотра.
- Не допускайте самостоятельного включения и выключения телевизора малолетними детьми.
- В случае возникновения неисправностей в работе телевизора, а также при появлении характерного запаха или задымления, отключите аппарат от электросети и обратитесь в сервисную службу. Не производите самостоятельно повторное включение.
- Предохраняйте телевизор от чрезмерных вибраций и падений, это может повредить корпус и электронные компоненты, сократив тем самым срок службы аппарата.
- Перед включением телевизора в сеть убедитесь, что сетевой шнур и электрическая розетка не имеют повреждений и могут обеспечить надежный контакт.
- Для предотвращения повреждения сетевого шнура не помещайте тяжелые предметы на сетевой шнур, не располагайте сетевой шнур около нагревательных приборов.

Общие сведения

- При отключении сетевого шнура от сети тяните за вилку, а не за шнур.
- Вынимайте вилку шнура питания из розетки при выключении телевизора на длительное время.
- При использовании индивидуальной наружной антенны примите меры по защите телевизора от удара молнии.
- По истечении гарантийного срока необходимо ежегодно приглашать специалиста сервисной службы для проведения профилактических работ по тестированию телевизора и очистки его внутренних поверхностей от пыли.
- В случае возникновения неисправности не пытайтесь самостоятельно отремонтировать телевизор. Не доверяйте ремонт случайным лицам. Все ремонтные работы должны выполнять только специалисты сервисной службы.

ПРЕДУПРЕЖДЕНИЕ

Несоблюдение требований эксплуатации и хранения может привести к преждевременному выходу телевизора из строя или к поражению электрическим током!

Общие сведения

Телевизор АКАИ модели 21CTS92FS изготовлен согласно техническим условиям ТУ6581-017-57959946-2006 и соответствует требованиям ГОСТ Р МЭК 60065 по безопасности, ГОСТ 22505, ГОСТ Р 51515 по электромагнитной совместимости, что подтверждено сертификатом соответствия.

Гарантийные обязательства

Изготовитель производит бесплатное сервисное обслуживание в течение 24 месяцев с момента продажи изделия потребителю через розничную торговую сеть. Бесплатное сервисное обслуживание включает в себя выполнение ремонтных работ и замену дефектных деталей в Авторизованном Сервисном Центре. Срок гарантии составляет 12 месяцев с момента продажи изделия потребителю. При использовании телевизора в личных бытовых целях с соблюдением мер безопасности, изложенных в настоящем руководстве, срок службы изделия составляет 7 лет с даты выпуска. В течение этого срока эксплуатация телевизора не представляет опасности для жизни, здоровья и имущества владельца, а также для окружающей среды. Возможность дальнейшей безопасной эксплуатации изделия определяется сотрудниками ближайшей сервисной службы по обращению владельца.



AKAI
21CTS92FS

Введение. Назначение кнопок и разъемов

Передняя панель

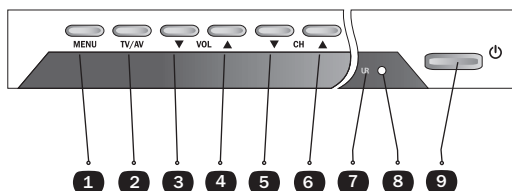

1. **MENU** — вызов на экран меню настроек телевизора
2. **TV/AV** — переключение режима работы телевизора: AV1 — AV2 — S-VIDEO — YUV — TV
3. **VOL▼** — уменьшение громкости звука
4. **VOL▲** — увеличение громкости звука
5. **CH▼** — переключение программ в сторону меньших номеров
6. **CH▲** — переключение программ в сторону больших номеров
7. Фотоприемник
8. Индикатор сети
9. Сетевая кнопка

Боковая панель

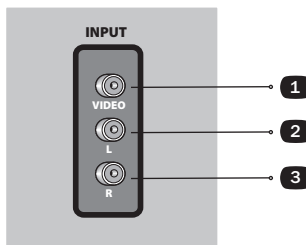

1. **VIDEO** — композитный видеовход (CVBS)
2. **L** — входной разъем аналогового аудиосигнала (левый канал)
3. **R** — входной разъем аналогового аудиосигнала (правый канал)

Задняя панель

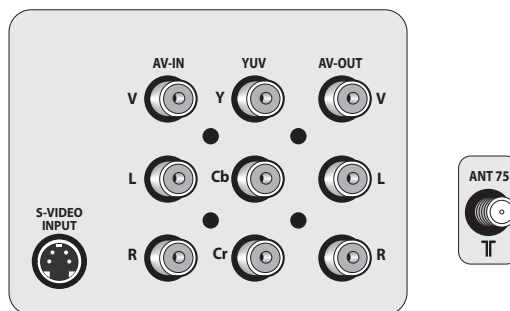

- **S-VIDEO** — видеовход S-Video (S-VHS)

AV IN

- **V** — композитный видеовход (CVBS)
- **L** — входной разъем аналогового аудиосигнала (левый канал)
- **R** — входной разъем аналогового аудиосигнала (правый канал)

YUV

- **YCbCr** — компонентный видеовход (3 x RCA)

AV OUT

- **V** — композитный видеовыход (CVBS)
- **L** — выходной разъем аналогового аудиосигнала (левый канал)
- **R** — выходной разъем аналогового аудиосигнала (правый канал)

ANT 75 — антенный вход



AKAI
21CTS92FS

Пульт дистанционного управления

Назначение кнопок

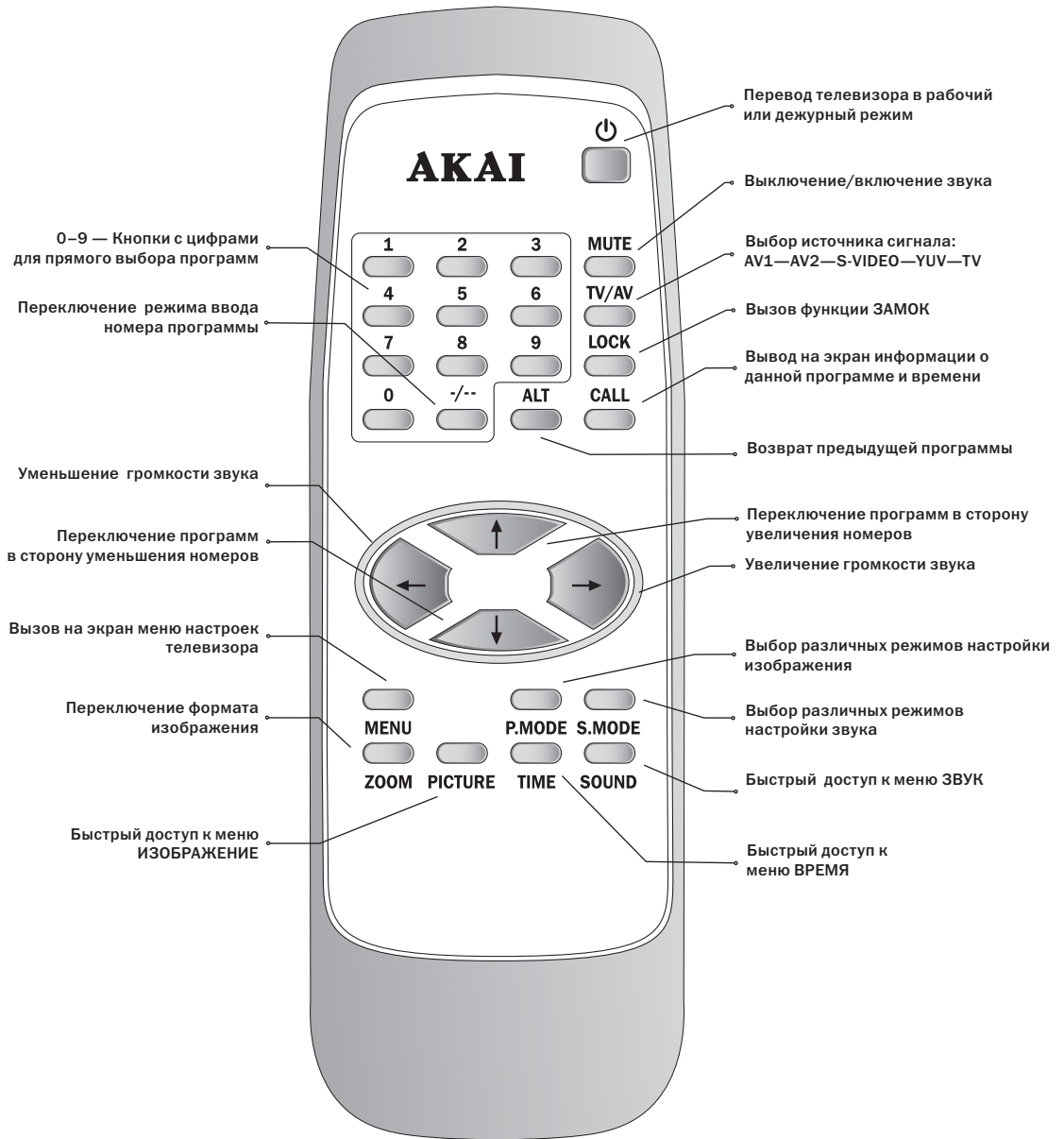

AKAI
21CTS92FS

Использование пульта дистанционного управления

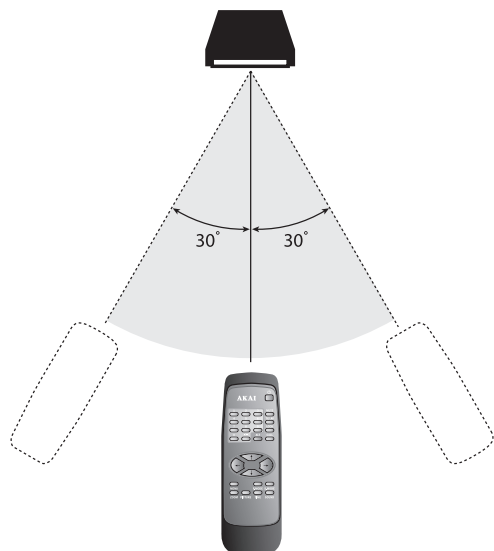

При работе направляйте пульт непосредственно на инфракрасный сенсор. Пульт нельзя подвергать ударам, допускать контакта с влагой или разбирать.

При выборе операций, нажимая на кнопки пульта, делайте интервал не менее 1 секунды.

Старайтесь не ронять ПДУ и оберегайте его от воздействия влаги.

Избегайте попадания прямых солнечных лучей на инфракрасный приемник передней панели.

Своевременно заменяйте элементы питания в ПДУ. Нежелательно использование аккумуляторов в качестве элементов питания. Не используйте одновременно новую и старую батарейки. Если ПДУ не используется долгое время или на поверхности элементов питания появились раковины, белый налет, извлеките батарейки, чтобы избежать утечки жидкости и повреждения пульта.

Установка элементов питания

1

Откройте крышку на задней поверхности пульта дистанционного управления.

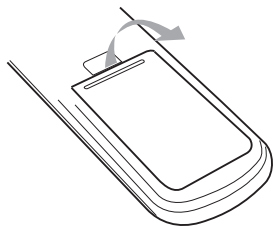

2

Установите в отсек два элемента питания типа «AAA» (входят в комплект), соблюдая полярность в соответствии с указателями внутри отсека.

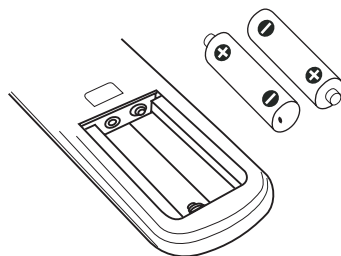

3

Закройте крышку.

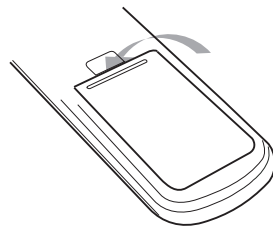

AKAI
21CTS92FS

Установка и подключение телевизора

При выборе места для установки телевизора в помещении следует иметь в виду, что расстояние наилучшего восприятия составляет 3-4 метра от экрана. Центр изображения должен находиться на высоте 0,7-1,2 м от уровня пола. Установите телевизор таким образом, чтобы избежать попадания прямых солнечных лучей на экран, так как посторонний свет ухудшает восприятие изображения и вызывает необходимость установки большей контрастности и яркости свечения экрана.

ВНИМАНИЕ

Все соединения должны производиться только при полностью отключенных телевизоре и присоединяемых внешних устройствах.

Подключение через разъемы AV-выхода (AV-OUT) на задней панели ТВ

Для передачи сигнала с телевизора на другое устройство для его отображения или записи (например, компьютер, видеомагнитофон или DVD-рекордер) Вы можете использовать разъемы **AV OUT** (Выход AV), находящиеся на задней панели Вашего телевизора.

Подключение к коллективной антенне

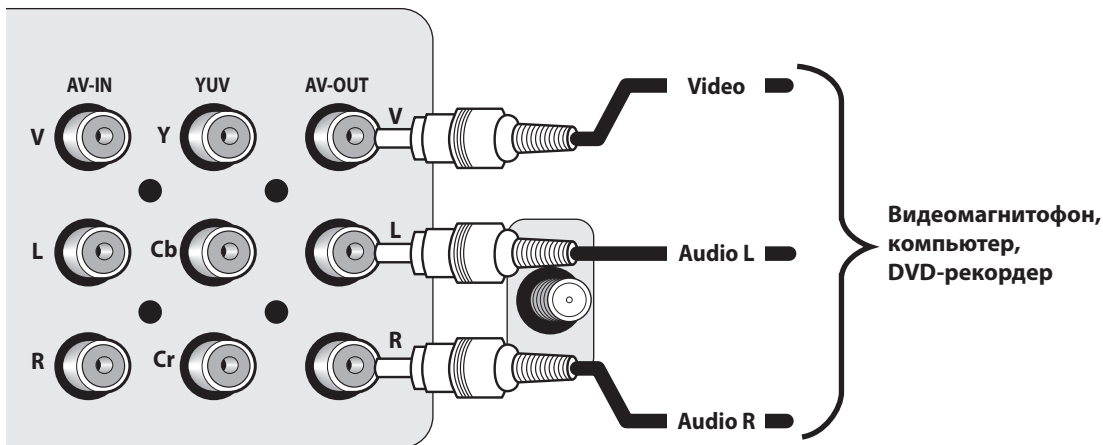
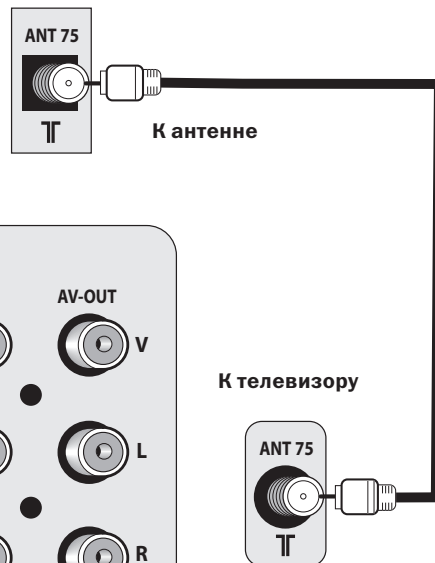

AKAI
21CTS92FS

Установка и подключение телевизора

Подключение через разъемы AV-входа (AV IN) на задней панели ТВ

Для подключения **VCR**, цифрового и кабельного ТВ (через ресивер), игровой приставки, компьютера, цифрового фотоаппарата, DVD-плеера через композитный видеовход и аудиовходы **R/L**, находящиеся на задней панели ТВ, подключите соединительные кабели как показано на рисунке, нажмите кнопку **TV/AV** на ПДУ и установите источник сигнала **AV 1**.

TV/AV

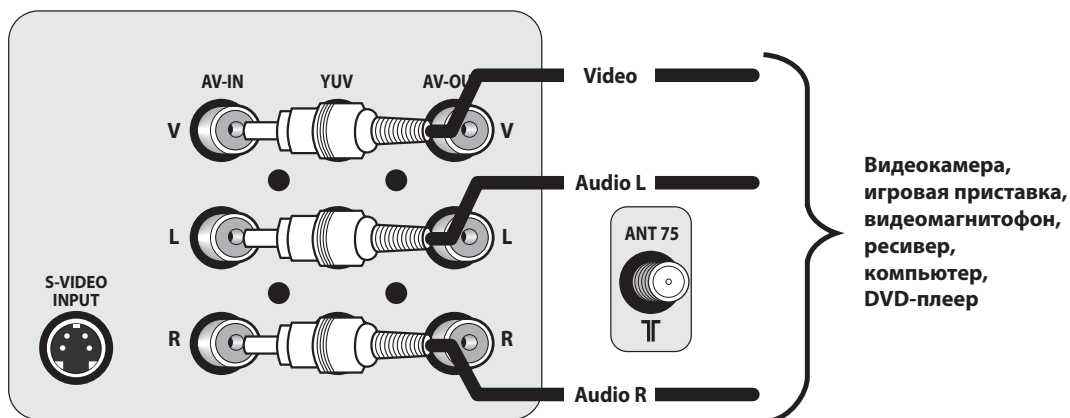

Подключение через разъемы AV-входа (AV-INPUT) на боковой панели ТВ

Для подключения **VCR**, цифрового и кабельного ТВ (через ресивер), игровой приставки, компьютера, цифрового фотоаппарата, DVD-плеера через композитный видеовход и аудиовходы **R/L**, находящиеся на левой боковой панели ТВ, подключите соединительные кабели как показано на рисунке, нажмите кнопку **TV/AV** на ПДУ и установите источник сигнала **AV 2**.

TV/AV

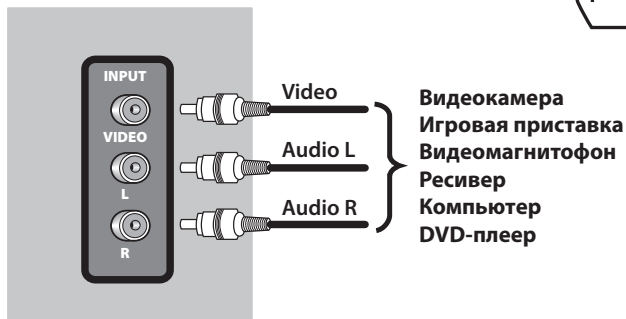

AKAI
21CTS92FS

Установка и подключение телевизора

Подключение через S-VIDEO INPUT и аудиовходы R/L (AV IN) на задней панели ТВ

Для подключения **VCR**, цифрового и кабельного ТВ (через ресивер), DVD-плеера через видеовход **S-VIDEO** и аудиовходы **R/L** подключите соединительные кабели как показано на рисунке, нажмите кнопку **TV/AV** на ПДУ и установите источник сигнала **S-VIDEO**.

TV/AV

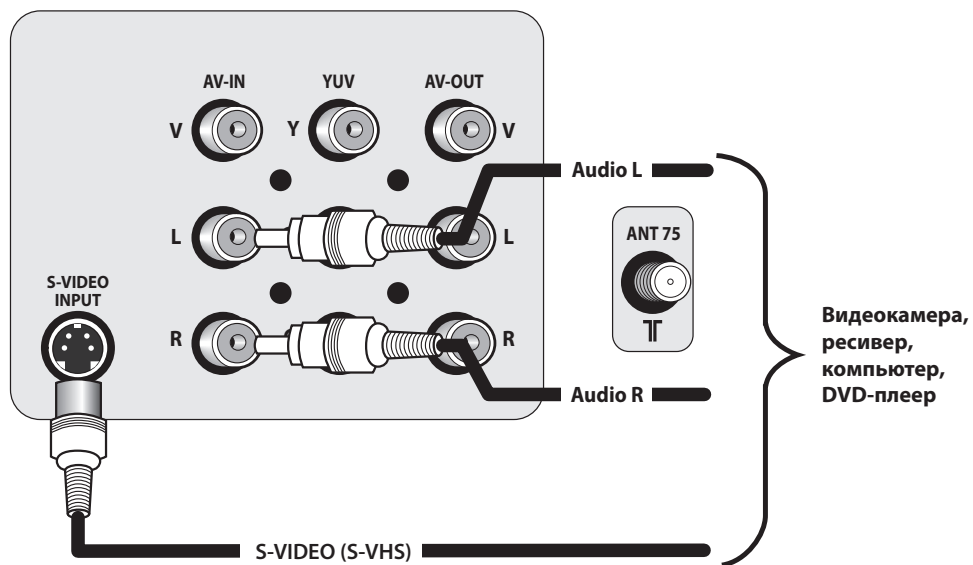

AKAI
21CTS92FS

Установка и подключение телевизора

Подключение через компонентный видеовход (YUV) и аудиовходы R/L (AV IN)

Для подключения DVD-плеера или ресивера через компонентный видеовход и аудиовходы **AUDIO R, L**, находящиеся на задней панели ТВ, подключите соединительные кабели как показано на рисунке, нажмите кнопку **TV/AV** на ПДУ или на передней панели телевизора и установите источник сигнала **YUV**.

TV/AV

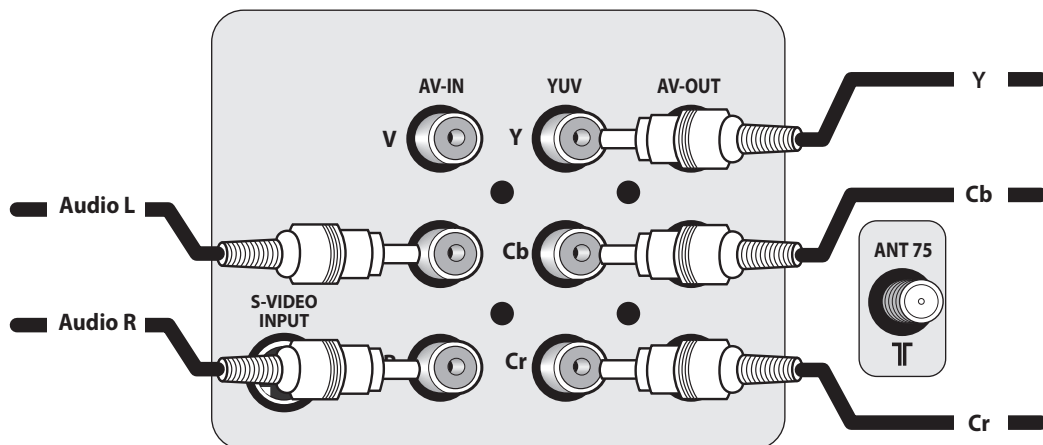



AKAI
21CTS92FS

Функции управления телевизором

Включение телевизора

1. Вставьте штепсельную вилку шнура питания в розетку электросети с напряжением 220 В и нажмите кнопку сетевого выключателя  на передней панели телевизора. Телевизор перейдет в тот режим работы (дежурный или рабочий), в котором он находился до отключения питания.
2. Для перевода телевизора из дежурного режима в рабочий нажмите кнопку **CH▼/CH▲** на передней панели телевизора, либо любую из кнопок с цифрами **0-9**, кнопку  или кнопку **↑↓** на ПДУ.

Выключение телевизора

1. Нажмите кнопку  на ПДУ для перевода телевизора в дежурный режим.
2. Для полного отключения телевизора нажмите кнопку сетевого выключателя  на передней панели телевизора.

ПРИМЕЧАНИЯ

- При отсутствии сигнала (телевизионного или от другого устройства) и включенной функции **СИНИЙ ФОН** в меню **УСТАНОВКА** телевизор автоматически переходит в дежурный режим через 10 минут.
- При перебоях в электроснабжении (скачках напряжения в электросети) телевизор автоматически переходит в дежурный режим.
- При перебоях в электроснабжении вынимайте вилку шнура питания из розетки!

Функции настройки телевизора с помощью меню

Многие функциональные установки и регулировки телевизора начинаются с настройки системы при помощи экранного меню. Меню настроек разбито на шесть «страниц» или «окон»: **ИЗОБРАЖЕНИЕ**, **ЗВУК**, **ВРЕМЯ**, **УСТАНОВКА**, **НАСТРОЙКА**, **ОБМЕН**.

Для вызова меню на экран нажмите кнопку **MENU** на ПДУ или передней панели телевизора.

Каждое последующее нажатие этой кнопки производит переключение экранных меню в следующем порядке:



1. Быстрый доступ к определенным страницам меню Вы можете получить, нажав одну из соответствующих кнопок на ПДУ: **SOUND** — ЗВУК, **TIME** — ВРЕМЯ, **PICTURE** — ИЗОБРАЖЕНИЕ.
2. Для выбора нужных опций на странице используйте кнопки **↑↓** на ПДУ или **CH▼/CH▲** на передней панели телевизора.
3. Регулировки или переключение значения параметров осуществляются с помощью кнопок **↔** на ПДУ или **VOL▼/VOL▲** на передней панели.
4. Для выхода из меню в режим нормального просмотра нажмите кнопку **CALL**.



AKAI
21CTS92FS

Настройка телевизора с помощью меню

1 Меню **ИЗОБРАЖЕНИЕ**

В меню **ИЗОБРАЖЕНИЕ** Вы можете настроить параметры **ЯРКОСТЬ**, **КОНТРАСТНОСТЬ**, **НАСЫЩЕННОСТЬ**, **ЧЕТКОСТЬ** и **ЦВЕТОВОЙ ТОН ИЗОБРАЖЕНИЯ** для режима настройки изображения **ПОЛЬЗОВАТЕЛЬ**.

ИЗОБРАЖЕНИЕ	
ЯРКОСТЬ	35
КОНТРАСТНОСТЬ	63
НАСЫЩЕННОСТЬ	22
ЧЕТКОСТЬ	27
ЦВЕТ. ТОН ИЗОБР.	27



С помощью кнопок \uparrow/\downarrow на ПДУ или **CH ∇ /CH \blacktriangle** на передней панели телевизора выберите необходимый параметр из списка данного меню и кнопками \leftarrow/\rightarrow на ПДУ или **VOL ∇ /VOL \blacktriangle** на передней панели телевизора установите желаемое значение.

Для выхода из меню **НАСТРОЙКА** нажмите кнопку **CALL** на ПДУ.

П Р И М Е Ч А Н И Е

Пункт «**ЦВЕТОВОЙ ТОН ИЗОБРАЖЕНИЯ**» доступен только при сигнале в системе **NTSC**.

2 Меню **ЗВУК**

Нажав кнопку **MENU** на ПДУ или передней панели, выберите меню **ЗВУК**.

В данном меню Вы можете настроить следующие параметры: **ГРОМКОСТЬ**, **НИЗКИЕ**, **ВЫСОКИЕ**, **БАЛАНС**, **СТЕРЕО**:

ЗВУК	
ГРОМКОСТЬ	63
НИЗКИЕ	45
ВЫСОКИЕ	81
БАЛАНС	00
СТЕРЕО	ВЫКЛ



ГРОМКОСТЬ — изменение громкости звука

НИЗКИЕ — регулировка уровня низких звуковых частот

ВЫСОКИЕ — регулировка уровня высоких звуковых частот

БАЛАНС — регулировка соотношения уровня громкости левого и правого каналов

СТЕРЕО — включение/выключение стереозвуча в режимах **AV1**, **AV2**, **S-VIDEO**, **YUV**.

Кнопками \uparrow/\downarrow на ПДУ или **CH ∇ /CH \blacktriangle** на передней панели телевизора выберите необходимую функцию и кнопками \leftarrow/\rightarrow на ПДУ или **VOL ∇ /VOL \blacktriangle** на передней панели телевизора установите желаемое значение.

Для выхода из меню **ЗВУК** нажмите кнопку **CALL** на ПДУ.



AKAI
21CTS92FS

Настройка телевизора с помощью меню

3 Меню ВРЕМЯ

ВРЕМЯ

ЧАСЫ	--:--
ВРЕМЯ ВКЛ	--:--
ВКЛ. РЕЖ. ПРОГРМ.	1
ВРЕМЯ ВЫКЛ	--:--
ТАЙМЕР СНА	5
ВРЕМЯ НАПОМИН.	--:--
ПРОГР. НАПОМИН.	0

Нажав кнопку **MENU** на ПДУ или передней панели, выберите меню **ВРЕМЯ**. Это меню позволяет установить:

ЧАСЫ — текущее время

ВРЕМЯ ВКЛ — время автоматического включения телевизора

ВКЛ. РЕЖ. ПРОГРМ. — программу автоматического включения телевизора

ВРЕМЯ ВЫКЛ — время автоматического выключения телевизора

ТАЙМЕР СНА — интервал времени в минутах, по истечении которого телевизор автоматически выключится

ВРЕМЯ НАПОМИН. — время автоматического переключения телевизора на заданную в следующем пункте программу

ПРОГР. НАПОМИН. — программу, на которую переключится телевизор при активации функции напоминания (см. предыдущий пункт).

Чтобы установить **ЧАСЫ** (текущее время) необходимо:

1. Выбрать пункт **ЧАСЫ** с помощью кнопок \uparrow / \downarrow на ПДУ или кнопку **CH ∇** /**CH \blacktriangle** на передней панели телевизора.
2. Установить перед двоеточием число, равное часам текущего времени, с помощью кнопок \leftarrow / \rightarrow на ПДУ или кнопку **VOL ∇** /**VOL \blacktriangle** на передней панели телевизора.
3. Переместить курсор направо, нажав один раз кнопку \downarrow на ПДУ или кнопку **CH ∇** на передней панели телевизора.
4. Установить после двоеточия число, равное минутам текущего времени, с помощью кнопок \leftarrow / \rightarrow на ПДУ или кнопку **VOL ∇** /**VOL \blacktriangle** на передней панели телевизора.
Установка всех последующих пунктов производится аналогично.

Пункт **ТАЙМЕР СНА** устанавливает интервал времени в минутах, по истечении которого телевизор автоматически выключится. При однократном нажатии на кнопку \rightarrow на ПДУ или на кнопку **VOL \blacktriangle** на передней панели телевизора устанавливается интервал 10 минут, при каждом последующем нажатии добавляется по 10 минут, вплоть до 180. Следующее нажатие отключает таймер.

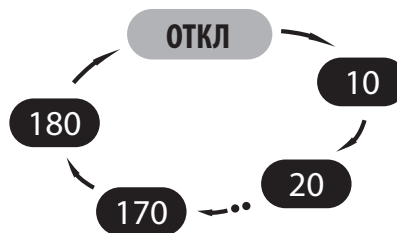

ПРИМЕЧАНИЕ

Когда Вы выключаете телевизор кнопкой **ВКЛ/ВЫКЛ** на передней панели телевизора или вынимаете вилку из розетки, установки таймеров включения, выключения, часов текущего времени стираются из памяти телевизора.

4 Меню УСТАНОВКА

Нажав кнопку **MENU** на ПДУ или передней панели, выберите меню **УСТАНОВКА**.

В этом меню устанавливаются дополнительные функции телевизора:

УСТАНОВКА

ЯЗЫК	РУССКИЙ
СИСТЕМА ЦВЕТА	AUTO
СТАНДАРТ ЗВУКА	DK
СИНИЙ ФОН	ВКЛ
УСИЛЕНИЕ ЧЕРНОГО	ВКЛ
АРУ ЗВУКА	ВКЛ
КАЛЕНДАРЬ	
ИГРА 1	
ИГРА 2	

ЯЗЫК — язык экранного меню

СИСТЕМА ЦВЕТА / СТАНДАРТ ЗВУКА — система телевидения, используемая для вещания на данной территории (выбор происходит автоматически, но



AKAI
21CTS92FS

при необходимости Вы можете это сделать вручную). В России это “**SECAM**” и “**DK**” соответственно. Настройка происходит отдельно для каждого канала.

СИНИЙ ФОН — синий фон экрана вместо “снежной картинки” при отсутствии сигнала

УСИЛЕНИЕ ЧЕРНОГО — улучшение контрастности при недостаточных условиях приема

АРУ ЗВУКА — система автоматической регулировки усиления звука, позволяющая сохранить одинаковый уровень громкости при переключении телеканалов и во время показа рекламных блоков

КАЛЕНДАРЬ — вход в режим отображения календаря осуществляется кнопкой \leftarrow на ПДУ или кнопки **VOL** ∇ / **VOL** \blacktriangle на передней панели телевизора. Календарь выполнен в виде таблицы: кнопками \leftarrow на ПДУ или кнопками **VOL** ∇ / **VOL** \blacktriangle на передней панели телевизора Вы можете выбирать нужный год, а кнопками \uparrow \downarrow на ПДУ или кнопки **CH** ∇ / **CH** \blacktriangle на передней панели телевизора — месяц этого года.

ИГРА 1 — игра “Угадай число” (GUESS NUMBER). Вход в игру осуществляется кнопкой \leftarrow на ПДУ или кнопками **VOL** ∇ / **VOL** \blacktriangle на передней панели телевизора. Смысл игры заключается в угадывании четырехзначного числа. Ввод числа производится цифровыми кнопками **0-9** на ПДУ. Строка **SAME NUMBER** указывает, сколько цифр Вы угадали. Строка **SAME POSITION** указывает, сколько цифр, Вами угаданных, находятся на своих местах. Начать игру заново можно кнопкой **MENU** на ПДУ или на передней панели. Выход из игры осуществляется кнопкой **CALL** на ПДУ.

ИГРА 2 — игра “Боксман” (BOXMAN). Вход в игру осуществляется кнопками \leftarrow на ПДУ или **VOL** ∇ / **VOL** \blacktriangle на передней панели телевизора. Смысл игры заключается в установке ящиков в помеченные на карте красными точками места. С помощью кнопок \leftarrow на ПДУ или кнопок **VOL** ∇ / **VOL** \blacktriangle на передней панели телевизора можно передвигаться влево и вправо соответственно, а кнопками \uparrow \downarrow ПДУ или кнопками **CH** ∇ / **CH** \blacktriangle на передней панели телевизора — вверх и вниз. Нажав кнопку **P.MODE** или **ZOOM** на ПДУ, Вы можете перейти на следующий или предыдущий уровень, кнопку **MENU** на ПДУ или передней панели — начать игру заново, кнопку **CALL** на ПДУ — выйти из игры.

5 Меню НАСТРОЙКА

Нажав кнопку **MENU** на ПДУ или передней панели, выберите меню **НАСТРОЙКА**.

Данное меню используется для настройки телевизора на телевизионные вещательные станции. Телевизор можно настроить двумя способами: вручную (Вы сами контролируете процесс настройки) и автоматически (настройка телевизора на телевизионные каналы осуществляется через параметр **АВТОПОИСК**). При этом, все найденные каналы, начиная с номера 0 и по 249-й, определяются и сохраняются в памяти системы автоматически).

НАСТРОЙКА

ДИАПАЗОН	VHFL
ПРОПУСК	ВКЛ
НОМЕР ПРОГР.	66
РУЧНАЯ	
ТОЧНАЯ	
ЗАПОМНИТЬ	
АВТО ПОИСК	

АВТОПОИСК

При помощи кнопок \uparrow \downarrow на ПДУ или **CH** ∇ / **CH** \blacktriangle на передней панели телевизора выделите параметр **АВТОПОИСК** и активируйте его, нажав кнопку \rightarrow на ПДУ или кнопку **VOL** \blacktriangle на передней панели телевизора. Прервать автопоиск можно кнопкой **MENU** на ПДУ или передней панели. После окончания автопоиска или после его прерывания происходит возврат в меню **НАСТРОЙКА** и к первой найденной ТВ-программе.

ПРИМЕЧАНИЕ

Если в процессе автоматической настройки каналы сохранились не в привычном для Вас порядке, посмотрите в разделе «Обмен», как этот порядок изменить.



AKAI
21CTS92FS

Настройка телевизора с помощью меню

РУЧНАЯ НАСТРОЙКА

1. Кнопками \uparrow/\downarrow на ПДУ или **CH ∇ /CH \blacktriangle** на передней панели телевизора выделите пункт **ДИАПАЗОН** и кнопками \leftarrow/\rightarrow на ПДУ или кнопками **VOL ∇ /VOL \blacktriangle** на передней панели телевизора выберите диапазон ТВ-вещания, с которого Вы хотите начать поиск программы.
2. С помощью кнопок \uparrow/\downarrow на ПДУ или **CH ∇ /CH \blacktriangle** на передней панели телевизора выделите параметр **НОМЕР ПРОГР.** и кнопками \leftarrow/\rightarrow на ПДУ или **VOL ∇ /VOL \blacktriangle** на передней панели телевизора установите номер программы, на который желаете произвести поиск телевизионной станции.
3. При помощи кнопок \uparrow/\downarrow на ПДУ или **CH ∇ /CH \blacktriangle** на передней панели телевизора выделите параметр **РУЧНАЯ** и кнопками \leftarrow/\rightarrow на ПДУ или **VOL ∇ /VOL \blacktriangle** на передней панели телевизора произведите поиск желаемого канала.
4. Для подстройки найденного канала можно воспользоваться функцией точной настройки. Для этого при помощи кнопок \uparrow/\downarrow на ПДУ или **CH ∇ /CH \blacktriangle** на передней панели телевизора выделите параметр **ТОЧНАЯ** и кнопками \leftarrow/\rightarrow на ПДУ или **VOL ∇ /VOL \blacktriangle** на передней панели телевизора постарайтесь добиться наилучшего качества изображения и звука.
5. Для поиска других телевизионных каналов, которые Вы хотели бы просматривать на своем телевизоре, произведите аналогичные действия, описанные в пп.1-4.

ПРОПУСК ПРОГРАММ

После поиска ряд программ может быть занят повторяющимися каналами, либо каналами с низким качеством изображения и звука. Пропуск лишних программных позиций поможет значительно ускорить выбор каналов в процессе эксплуатации телевизора. Программа, находящаяся в режиме пропуска, не будет отображаться при переключении каналов с помощью кнопок \uparrow/\downarrow на ПДУ или **CH ∇ /CH \blacktriangle** на передней панели телевизора, однако, она по-прежнему может быть вызвана с помощью цифровых кнопок **0-9** на пульте ДУ.

Для активации данной опции выберите программу, которую Вы хотите пропустить, а в меню **НАСТРОЙКА** — параметр **ПРОПУСК** и установите его в положение **ВКЛ.** Для того, чтобы отменить пропуск программы, установите параметр **ПРОПУСК** в положение **ВЫКЛ.**

Для выхода из меню **НАСТРОЙКА** нажмите кнопку **CALL** на ПДУ.

6

Меню ОБМЕН

Это меню позволяет изменить порядок программ, записанных в памяти телевизора.

ОБМЕН	
ПРОГРАММА 1	9
ПРОГРАММА 2	1
ОБМЕН	

Чтобы поменять местами программы, необходимо:

1. Войти в меню **ОБМЕН.**
2. Кнопками \uparrow/\downarrow на ПДУ или **CH ∇ /CH \blacktriangle** на передней панели телевизора выбрать пункт **ПРОГРАММА 1.**
3. С помощью кнопок \leftarrow/\rightarrow на ПДУ или **VOL ∇ /VOL \blacktriangle** на передней панели телевизора установить номер первой обмениваемой программы.
4. Кнопками \uparrow/\downarrow на ПДУ или **CH ∇ /CH \blacktriangle** на передней панели телевизора выбрать пункт **ПРОГРАММА 2.**
5. С помощью кнопок \leftarrow/\rightarrow на ПДУ или **VOL ∇ /VOL \blacktriangle** на передней панели телевизора установить номер второй обмениваемой программы.
6. Используя кнопки \uparrow/\downarrow на ПДУ или **CH ∇ /CH \blacktriangle** на передней панели телевизора выбрать пункт **ОБМЕН.** Для обмена номеров программ нажать кнопку \rightarrow на ПДУ или кнопку **VOL \blacktriangle** на передней панели телевизора.

Для выхода нажмите кнопку **CALL** на ПДУ.

Функция ЗАМОК

Нажмите кнопку **LOCK** на ПДУ. На экране появится строка, в которой нужно ввести четырехзначный пароль. Первоначально это «7038». После ввода пароля появится следующее меню:

ЗАПРЕТЫ	
СОСТОЯНИЕ ФУНКЦИИ	ВЫКЛ
НОМЕР ПРОГР	5
ЗАПРЕТ ПРОГРАММЫ	ВЫКЛ
ЗАПРЕТ ВИДЕО	ВЫКЛ
ОГРАНИЧ. ГРОМКОСТИ	ВЫКЛ
МАКС. ГРОМКОСТЬ	100
СМЕНА ПАРОЛЯ	



AKAI
21CTS92FS

Настройка телевизора с помощью меню

В появившемся меню станет возможным использование следующих функций:

СОСТОЯНИЕ ФУНКЦИИ — включение/выключение ограничений

НОМЕР ПРОГР — ввод номера программы, доступ к которой нужно ограничить

ЗАПРЕТ ПРОГРАММЫ — активация ограничения доступа к выбранной программе (см. предыдущий пункт). Для этого необходимо:

1. Выбрать пункт **НОМЕР ПРОГР** кнопками \uparrow/\downarrow на ПДУ или **CH ∇ /CH \blacktriangle** на передней панели телевизора.
2. Кнопками \leftarrow/\rightarrow на ПДУ или **VOL ∇ /VOL \blacktriangle** на передней панели телевизора выбрать номер программы, доступ к которой нужно заблокировать.
3. Кнопками \uparrow/\downarrow на ПДУ или **CH ∇ /CH \blacktriangle** на передней панели телевизора выбрать пункт **ЗАПРЕТ ПРОГРАММЫ**.
4. Активировать этот пункт кнопками \leftarrow/\rightarrow на ПДУ или **VOL ∇ /VOL \blacktriangle** на передней панели телевизора.

ЗАПРЕТ ВИДЕО — запрет на воспроизведение сигнала с видеовхода (AV-вход)

ОГРАНИЧ. ГРОМКОСТИ — активация ограничения уровня максимальной громкости звука

МАКС. ГРОМКОСТЬ — ввод уровня максимальной громкости звука

СМЕНА ПАРОЛЯ — возможность изменения пароля
Для изменения пароля необходимо:

1. Выбрать пункт **СМЕНА ПАРОЛЯ** кнопками \uparrow/\downarrow на ПДУ или **CH ∇ /CH \blacktriangle** на передней панели телевизора.
2. Активировать этот пункт кнопками \leftarrow/\rightarrow на ПДУ или **VOL ∇ /VOL \blacktriangle** на передней панели телевизора
3. В появившемся меню в пункте **НОВЫЙ ПАРОЛЬ** введите новый пароль, нажмите кнопку \downarrow на ПДУ или кнопку **CH ∇** на передней панели телевизора, в пункте **ПОДТВЕРЖДЕНИЕ** подтвердите его повторным вводом.

Для выхода нажмите кнопку **CALL** на ПДУ.

Функции непосредственного управления

Переключение ТВ-программ

Любую из 250-ти сохраненных в памяти ТВ-программ можно выбрать одним из следующих способов:

1. Однозначный номер программы выбирается нажатием на соответствующую цифровую кнопку 0-9 на ПДУ.
2. Двухзначный номер программы выбирается однократным нажатием кнопки **-/--** “переключения режима ввода номера программы” на ПДУ с последующим вводом двух цифр номера программы.
3. Трехзначный номер программы выбирается двойным нажатием кнопки **-/--** “переключения режима ввода номера программы” на ПДУ с последующим вводом трех цифр номера программы.
4. Последовательным переключением каналов «по кругу» с помощью кнопок \uparrow/\downarrow на ПДУ или **CH ∇ /CH \blacktriangle** на передней панели телевизора.

Выбор предыдущей просмотренной программы производится кнопкой **ALT** на ПДУ.

Регулировка громкости звука

Оперативное изменение громкости звука производится кнопками \leftarrow/\rightarrow на ПДУ или **VOL ∇ /VOL \blacktriangle** на передней панели телевизора.

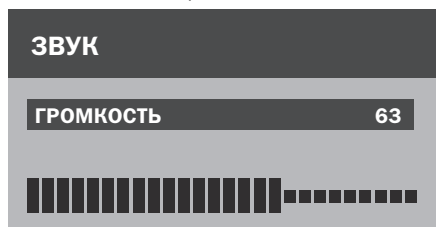

Данная операция возможна в том случае, если основное меню не отображается на экране.

Включение/Выключение звука

Для временного отключения звука телевизора нажмите кнопку **MUTE** на пульте ДУ. При этом на экране отображается надпись **ЗВУК ОТКЛЮЧЕН**. Повторное нажатие этой кнопки включает звук на прежнюю громкость. Также звук включится в режим регулировки громкости при нажатии кнопок \leftarrow/\rightarrow на ПДУ или **VOL ∇ /VOL \blacktriangle** на передней панели телевизора.



AKAI
21CTS92FS

Функции непосредственного управления

Переключение источников сигналов

Переключение на внешний источник сигнала (например, DVD-плеер) производится нажатием кнопки **TV/AV**.

При последовательных нажатиях на эту кнопку будет происходить переключение между источниками сигнала в следующем порядке:

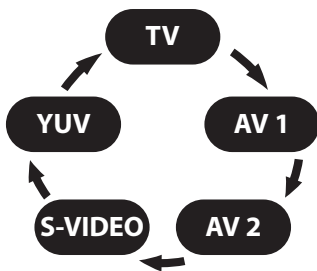

Отображение дополнительной информации

Кнопкой **CALL** ПДУ производится отображение в течение 5 секунд номера текущей программы, системы цвета, звука, текущего времени и, в случае его активации - таймера сна.

Выбор режима изображения

Кнопкой **P.MODE** на ПДУ производится вывод текущего режима изображения на экран и выбор требуемого режима: **НАСТРОЕННЫЙ** — **МЯГКИЙ** — **НОРМАЛЬНЫЙ** — **ЯРКИЙ**.

Режимы **МЯГКИЙ**, **НОРМАЛЬНЫЙ** и **ЯРКИЙ** являются предустановленными, и их параметры не могут быть изменены. Внести изменения можно только в режиме **НАСТРОЕННЫЙ** через страницу **ИЗОБРАЖЕНИЕ** экранного меню.

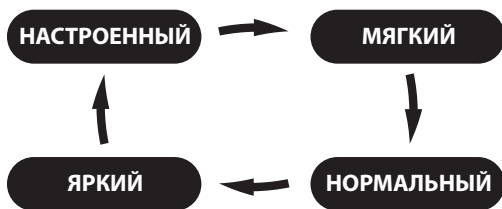

Функции непосредственного управления

Выбор режима звука

Кнопкой **S.MODE** ПДУ производится вывод текущего режима звука на экран и выбор требуемого режима: **НАСТРОЕННЫЙ** — **РЕЧЬ** — **ТЕАТР** — **МУЗЫКА**.

Режимы **РЕЧЬ**, **ТЕАТР**, **МУЗЫКА** являются предустановленными, и их параметры не могут быть изменены. Внести изменения можно только в режиме **НАСТРОЕННЫЙ** через страницу **ЗВУК** экранного меню.

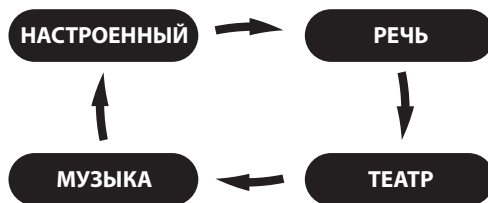

Формат изображения

Настройка формата изображения производится последовательным нажатием кнопки **ZOOM** на ПДУ: **НОРМАЛЬНЫЙ** — **ШИРОКИЙ** — **УВЕЛИЧЕННЫЙ**.

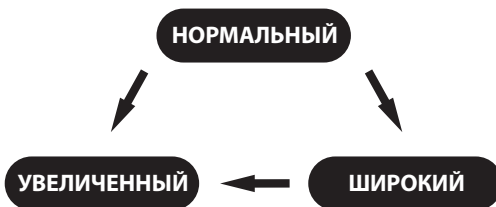

AKAI
21CTS92FS

Возможные проблемы и методы их устранения

Прежде чем обратиться в сервисный центр, пожалуйста, попробуйте самостоятельно устранить неполадки в работе телевизора, руководствуясь следующей таблицей:

Проблема	Метод устранения
Нет изображения (экран не светится) и нет звука.	Проверьте надежность подключения телевизора к электрической сети. Убедитесь, что телевизор находится в рабочем режиме. Проверьте положение сетевой кнопки на передней панели телевизора.
Экран светится, нет изображения, нет звука.	Убедитесь, что телевизор включен в режим TV. Проверьте соединение между телевизором и антенной. Переключите телевизор на другой канал. Отсутствие изображения может быть следствием неисправности на телестанции. Повторно произведите процедуру настройки.
Нет входного аудио-/ видео-сигнала с внешних источников сигнала.	Проверьте наличие входного сигнала. Проверьте надежность подсоединения на входных разъемах телевизора и на выходных источниках сигнала.
Изображение есть, нет звука.	Кнопкой VOL+ проверьте уровень громкости звука. Проверьте, что кнопкой MUTE звук не выключен. Проверьте соединение от внешнего источника. Установите нужный стандарт звука.
Слишком светлое или темное изображение на экране телевизора.	Проверьте установки яркости и контрастности в меню ИЗОБРАЖЕНИЕ.
Нет резкости изображения.	Зона неуверенного приема сигнала. Слабый транслируемый сигнал. Проверьте соединение между телевизором и антенной. Проверьте правильность направления антенны.
Изображение двоится, тропится.	Рекомендуется использование направленной наружной антенны или подключение к кабельной сети (если проблема вызвана отражением сигнала от близких гор или высотных зданий). Проверьте правильность направления антенны.
Пятна на изображении.	Убедитесь в отсутствии помех со стороны автомобилей, поездов, неоновых светильников и др.
Не работает пульт дистанционного управления	Замените элементы питания. Проверьте, не расположены ли рядом с телевизором источники яркого света. Удалите их на расстояние не менее 1 метра от телевизора.

Основные технические характеристики

Наименование	Спецификация
Размер экрана по диагонали	54 см
Формат изображения	4:3
Принимаемые каналы и стандарты вещания	МВ - каналы 1-12 (49.75~85.25мГц, 168.25~216.25мГц) ДМВ - каналы 21-60 (471.25~863.25мГц) КАТВ - (111.0~167.0мГц) (223.0~447.0мГц)
Количество программ	250
Подключение внешних устройств	аудио- видеовходы AV— два комpositных + один компонентный + один S-video; аудио- видеовыход AV — один комpositный
Стандарты принимаемого ТВ сигнала	PAL/ SECAM/ DK/ BG
Стандарты принимаемого AVсигнала	PAL/ SECAM/ NTSC3.58/NTSC 4.43/DK/BG
Выходная мощность звука	2x3Вт
Напряжение питания	~ 110-250 В, 50/60 Гц
Потребляемая мощность	65 Вт
Масса	Не более 25 кг

ПРИМЕЧАНИЕ

В целях улучшения качества продукции производитель оставляет за собой право вносить изменения и дополнения в дизайн и конструкцию телевизора, которые могут быть не отражены в данном руководстве по эксплуатации.



AKAI
21CTS92FS



Для заметок

Area containing horizontal gray lines for taking notes.





4 607076 651042 >



ME 61

ГОСТ Р МЭК 60065
ГОСТ 22505, ГОСТ Р 51515

Телевизор АКАI изготовлен ООО «Радиоимпорт-Р» Россия, г. Калининград

Фотохудожник А. Воротилов