



# AKAI

Мультисистемный цветной телевизор

21CT06FS

29CT06FS

## РУКОВОДСТВО ПО ЭКСПЛУАТАЦИИ



ME 61

ГОСТ Р МЭК 60065  
ГОСТ 22505, ГОСТ Р 51515

Изготовитель: ООО «Радиоимпорт-Р», г. Калининград, Проспект Мира, 136  
по лицензии ООО «АКАЙ ЭЛЕКТРИК»

[www.akai.ru](http://www.akai.ru)



# AKAI

## Мультисистемный цветной телевизор 21CT06FS 29CT06FS

### Функциональные особенности:

- Высококонтрастный плоский кинескоп
- Возможность приема кабельного телевидения
- Автонастройка
- Память на 236 ТВ-каналов
- Стереозвук по AV
- Таймер включения/выключения, sleep-таймер
- Календарь до 2101 года
- Автоматический контроль уровня громкости (AVL)
- Инфракрасный пульт дистанционного управления
- ~170-250 В, 50/60 Гц

[www.akai.ru](http://www.akai.ru)

## Уважаемый покупатель!

Благодарим Вас за приобретение цветного телевизора AKAI (далее — телевизора) и надеемся, что он будет доставлять Вам удовольствие многие годы!

## Содержание

Общие рекомендации . . . . .	2
Меры предосторожности . . . . .	3
Общие сведения . . . . .	3
Введение. Назначение кнопок и разъемов . . . . .	4
Пульт дистанционного управления . . . . .	5
Установка и подключение телевизора . . . . .	7
Настройка телевизора с помощью меню . . . . .	10
Функции непосредственного управления . . . . .	15
Возможные проблемы и методы их устранения . . . . .	16
Основные технические характеристики . . . . .	16

## Комплект поставки

1. Телевизор . . . . . 1 шт.
2. Пульт дистанционного управления . . . . . 1 шт.
3. Батарейка типа AA (1,5 В) . . . . . 2 шт.
4. Гарантийный талон . . . . . 1 шт.
5. Руководство по эксплуатации . . . . . 1 шт.

## ВНИМАНИЕ

*Прежде, чем включить телевизор, внимательно ознакомьтесь с настоящим руководством по эксплуатации и, в первую очередь, с правилами безопасности при эксплуатации телевизора, с органами управления и надписями на задней стенке телевизора. После прочтения этого руководства, пожалуйста, сохраните его для использования в будущем.*

## Общие рекомендации

- При покупке телевизора проверьте его работоспособность и комплектность. Проверьте соответствие номера аппарата с номером, указанным в гарантийном талоне на телевизор.
- Убедитесь в наличии даты продажи, штампа торгующей организации и разборчивой подписи (или штампа) продавца в гарантийном талоне. Помните, что при утере гарантийного талона вы лишаетесь права на гарантийный ремонт. Отрывные талоны на гарантийный ремонт вырезаются специалистами ремонтного предприятия только после выполнения работы. За каждый ремонт вырезается один отрывной талон.
- После хранения телевизора в холодном помещении или после перевозки его в зимних условиях перед включением в сеть нужно дать телевизору прогреться при комнатной температуре в течение 2-3 часов в распакованном виде.
- Рекомендуем, чтобы операции по установке и настройке телевизора производили специалисты сервисной службы, обслуживающей Ваш район.
- Телевизор рассчитан на подключение к сети переменного тока частотой 50 Гц и напряжением 220 В. Телевизор должен эксплуатироваться в помещениях при температуре окружающего воздуха от +10°C до +35°C, относительной влажности воздуха не более 80 % (при 25°C) и атмосферном давлении от 650 до 800 мм рт. ст.
- Перед проведением каких-либо операций по уходу за телевизором следует отключить его от электрической сети.
- Экран телевизора необходимо очищать мягкой тканью, смоченной жидкостью для чистки стекол.
- Никогда не используйте абразивные чистящие вещества.
- Для чистки передней панели и корпуса телевизора используйте мягкую ткань, смоченную в слабом моющем растворе, не содержащем такие растворители как ацетон, уайт-спирит, спиртосодержащие вещества и т. п.
- Регулярно прочищайте от пыли вентиляционные отверстия на задней стенке телевизора.

## Меры предосторожности

- Не устанавливайте телевизор вблизи легковоспламеняющихся предметов, приборов отопления, а также в местах, где охлаждение аппарата ухудшится.
- Не закрывайте вентиляционные отверстия на задней стенке телевизора посторонними предметами.
- При установке телевизора обеспечьте зазор не менее 10 см между телевизором и другими поверхностями, так как вокруг телевизора должно быть достаточно свободного пространства для циркуляции охлаждающего воздуха.
- Не устанавливайте телевизор на неровные и неустойчивые поверхности.
- Не ставьте какие-либо предметы непосредственно на верхнюю часть телевизора.
- Избегайте попадания посторонних предметов и жидкости внутрь корпуса телевизора. В случае попадания посторонних предметов, а также влаги в корпус, немедленно отключите вилку сетевого шнура от розетки электросети и обратитесь в сервисную службу.
- Не включайте телевизор в электросеть, напряжение которой выходит за пределы, указанные в технических характеристиках.
- Не подключайте телевизор через стабилизаторы напряжения, так как телевизор оборудован встроенным стабилизатором и данное подключение может вывести его из строя.
- Не подключайте телевизор к источнику постоянного тока. Не оставляйте работающий телевизор без присмотра.
- Не допускайте самостоятельного включения и выключения телевизора малолетними детьми.
- В случае возникновения неисправностей в работе телевизора, а также при появлении характерного запаха или задымления отключите аппарат от электросети и обратитесь в сервисную службу. Не производите самостоятельно повторное включение.
- Предохраняйте телевизор от чрезмерных вибраций и падений, это может повредить корпус и электронные компоненты, сократив тем самым срок службы аппарата.
- Перед включением телевизора в сеть убедитесь, что сетевой шнур и электрическая розетка не имеют повреждений и могут обеспечить надежный контакт.
- Для предотвращения повреждения сетевого шнура не помещайте тяжелые предметы на сетевой шнур, не располагайте сетевой шнур около нагревательных приборов.
- При отключении сетевого шнура от сети тяните за вилку, а не за шнур.

## Общие сведения

- Вынимайте вилку шнура питания из розетки при выключении телевизора на длительное время.
- При использовании индивидуальной наружной антенны примите меры по защите телевизора от удара молнии.
- По истечении гарантийного срока необходимо ежегодно приглашать специалиста сервисной службы для проведения профилактических работ по тестированию телевизора и очистки его внутренних поверхностей от пыли.
- В случае возникновения неисправности не пытайтесь самостоятельно отремонтировать телевизор. Не доверяйте ремонт случайным лицам. Все ремонтные работы должны выполняться только специалистами сервисной службы.

### ПРЕДУПРЕЖДЕНИЕ

*Несоблюдение требований эксплуатации и хранения может привести к преждевременному выходу телевизора из строя или к поражению Вас электрическим током!*

## Общие сведения

Телевизоры AKAI моделей 21CT06FS и 29CT06FS изготовлены согласно техническим условиям ТУ 6581-017-57959946-2006 и соответствует требованиям ГОСТ Р МЭК 60065 по безопасности, ГОСТ 22505, ГОСТ Р 51515 по электромагнитной совместимости, что подтверждено сертификатом соответствия.

## Гарантийные обязательства

Изготовитель производит бесплатное сервисное обслуживание в течение 24 месяцев с момента продажи изделия потребителю через розничную торговую сеть. Бесплатное сервисное обслуживание включает в себя выполнение ремонтных работ и замену дефектных деталей в Авторизованном Сервисном Центре. Срок гарантии составляет 12 месяцев с момента продажи изделия потребителю.

При использовании телевизора в личных бытовых целях и соблюдении мер безопасности, изложенных в настоящем руководстве по эксплуатации, срок службы телевизора составляет 7 лет от даты выпуска. В течение этого срока эксплуатация телевизора не представляет опасности для жизни, здоровья и имущества владельца, а также для окружающей среды.

Возможность дальнейшей безопасной эксплуатации телевизора определяется сотрудниками ближайшей сервисной службы по обращению владельца.

## Введение. Назначение кнопок и разъемов

### Передняя панель

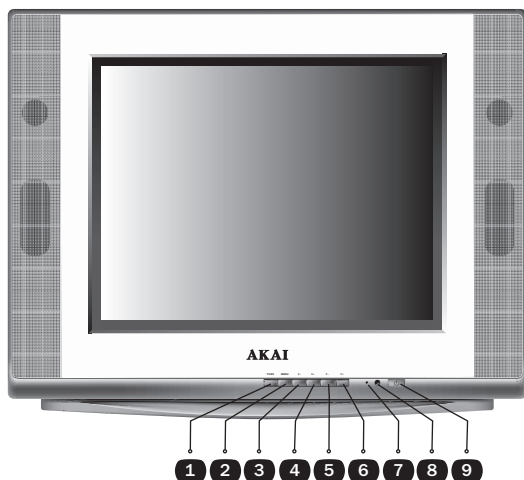

1. **TV/ AV** — переключение режима работы телевизора: **AV — EURO-AV — TV**
2. **MENU** — вызов на экран меню настроек телевизора
3. **V-** — уменьшение громкости звука
4. **V+** — увеличение громкости звука
5. **P-** — переключение программ в сторону меньших номеров
6. **P+** — переключение программ в сторону больших номеров
7. Индикатор сети
8. Фотоприемник
9. Сетевая кнопка

### Правая боковая панель

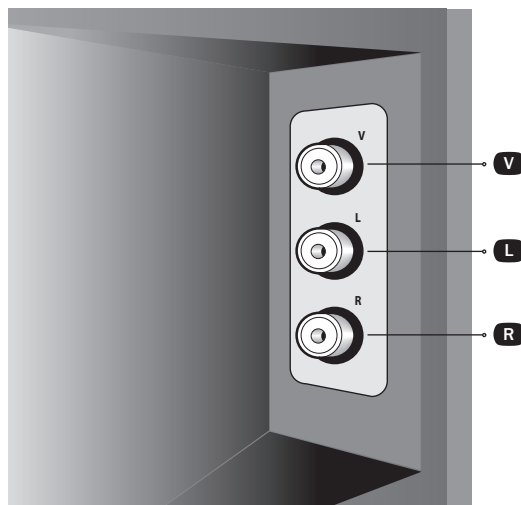

**V** — композитный видеовход (CVBS)

**L** — входной разъем аналогового аудиосигнала (левый канал)

**R** — входной разъем аналогового аудиосигнала (правый канал)

### Задняя панель 21CT06FS



### Задняя панель 29CT06FS

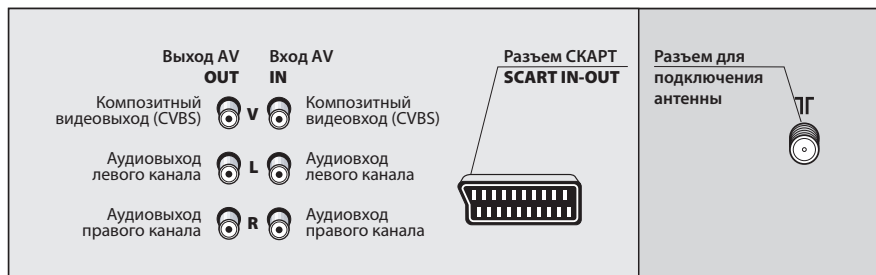

# Пульт дистанционного управления

## Назначение кнопок



## Использование пульта дистанционного управления

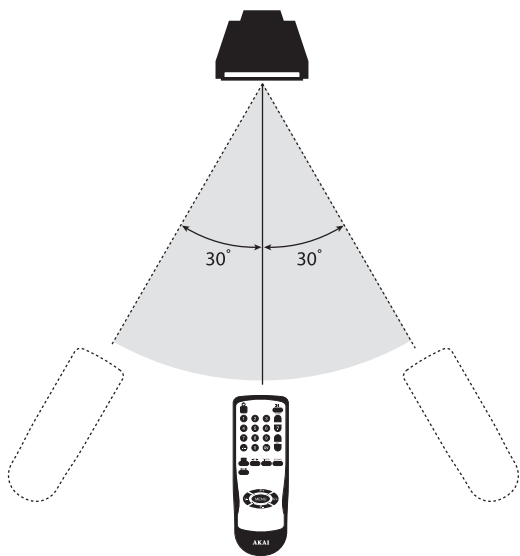

При работе направляйте пульт непосредственно на инфракрасный сенсор.

При выборе операций, нажимая на кнопки пульта, делайте интервал не менее 1 секунды.

Старайтесь не ронять пульт дистанционного управления и оберегайте его от воздействия влаги. Избегайте попадания прямых солнечных лучей на инфракрасный приемник на передней панели.

Своевременно заменяйте элементы питания в пульте дистанционного управления. Нежелательно использование аккумуляторов в качестве элементов питания. Не используйте одновременно новую и старую батарейки. Если пульт дистанционного управления не используется долгое время или на поверхности элементов питания появились раковины, белый налет, извлеките батарейки, чтобы избежать утечки жидкости и повреждения пульта.

## Установка элементов питания

**1**

Откройте крышку на задней поверхности пульта дистанционного управления.

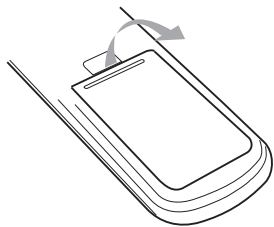

**2**

Установите в отсек два элемента питания типа «АА» (входят в комплект), соблюдая полярность в соответствии с указателями внутри отсека.

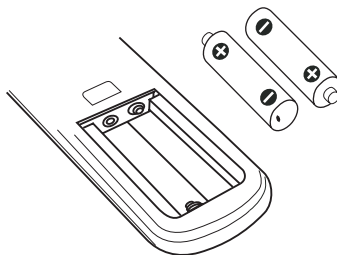

**3**

Закройте крышку.

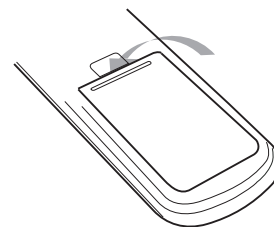

## Установка и подключение телевизора

При выборе места для установки телевизора в помещении следует иметь в виду, что расстояние наилучшего восприятия составляет 3-4 метра от экрана. Центр изображения должен находиться на высоте 0,7–1,2 м. от уровня пола. Установите телевизор

таким образом, чтобы избежать попадания прямых солнечных лучей на экран, так как посторонний свет ухудшает восприятие изображения и вызывает необходимость установки большей контрастности и яркости свечения экрана.

### В Н И М А Н И Е

*Все соединения должны производиться только при полностью отключенных телевизоре и присоединяемых внешних устройствах.*

### Подключение к коллективной антенне

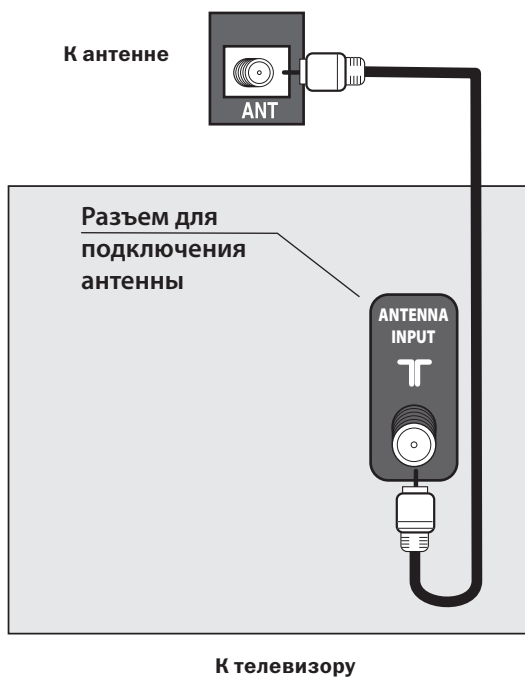

## Установка и подключение телевизора

### Подключение через разъемы AV-входа на боковой панели

Для подключения VCR, цифрового и кабельного ТВ (через ресивер), игровой приставки, компьютера, цифрового фотоаппарата, DVD-плеера через композитный видеовход и аудиовходы R/L, находящиеся

на левой боковой панели ТВ, подключите соединительные кабели как показано на рисунке, нажмите кнопку **TV/AV** на ПДУ и установите источник сигнала **AV**.

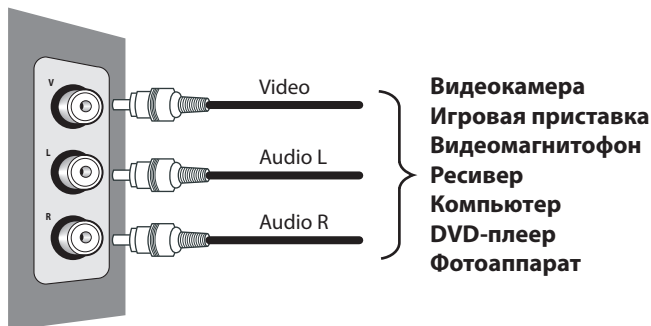

### Подключение через разъемы AV-входа на задней панели (только для 29CT06FS)

Для подключения VCR, цифрового и кабельного ТВ (через ресивер), игровой приставки, компьютера, цифрового фотоаппарата, DVD-плеера через композитный видеовход и аудиовходы R/L, находящиеся на задней панели ТВ, подключите соединительные кабели как показано на рисунке, нажмите кнопку **TV/AV** на ПДУ и установите источник сигнала **EURO AV**. При этом, в пункте **EURO** меню **УСТАНОВКА** должно быть выбрано значение **VIDEO**.

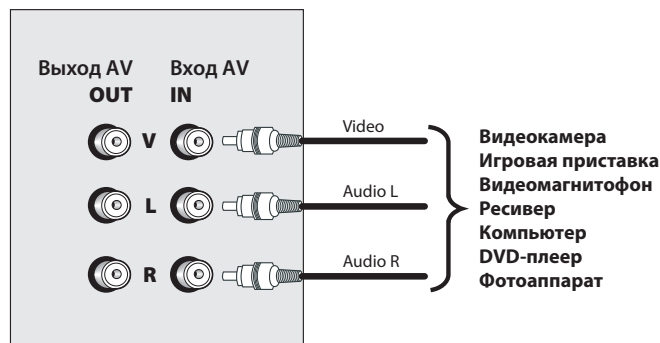

### Подключение внешних устройств к телевизору через разъем SCART IN-OUT (СКАРТ)

Для подключения VCR, цифрового и кабельного ТВ (через ресивер), DVD-плеера через входной разъем СКАРТ подключите соединительные кабели как показано на рисунке, нажмите кнопку **TV/AV** на ПДУ и установите источник сигнала **EURO AV**. При этом, в

пункте **EURO** меню **УСТАНОВКА** должно быть выбрано значение **RGB**, если для передачи видеосигнала используется формат RGB, или значение **VIDEO**, если передаваемый видеосигнал композитный.

## Установка и подключение телевизора

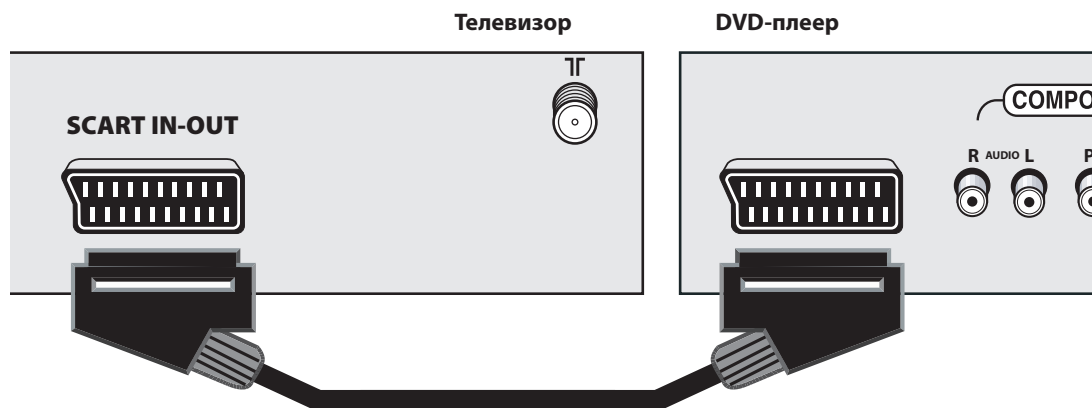

### Распайка разъема СКАРТ

С целью правильного выбора кабеля для подключения внешнего устройства, прилагаем схему распайки разъема СКАРТ.

### SCART IN-OUT

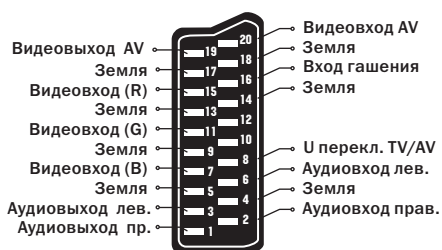

### ПРИМЕЧАНИЯ

1. Значение **Y/C** в пункте **EURO** меню **УСТАНОВКА** в Вашем телевизоре не используется, т. к. соответствует отсутствующему в нем видеовходу **S-VIDEO**.
2. Одновременное включение двух устройств, подключенных к разъемам на задней панели и использующих композитный видеосигнал (только для модели 29CT06FS) приведет к наложению изображения. В таком случае необходимо выключить одно из этих устройств.
3. Для передачи сигнала с телевизора на другие устройства (видеопроектор, DVD-рекордер, видеомэгафон или компьютер) Вы можете использовать разъемы **SCART IN-OUT (СКАРТ)** или **AV OUT** (только у модели 29CT06FS), находящиеся на задней панели телевизора.

### Функции управления телевизором

#### Включение телевизора

1. Вставьте штепсельную вилку шнура питания в розетку электросети с напряжением 220 В и нажмите кнопку сетевого выключателя на передней панели телевизора. Телевизор перейдет в тот режим работы (дежурный или рабочий), в котором он находился до отключения питания.
2. Для перевода телевизора из дежурного режима в рабочий режим нажмите кнопку **P+ / P-** на передней панели телевизора, либо любую из кнопок с цифрами **0-9** или кнопку **P+ / P-** на ПДУ.

#### Выключение телевизора

1. Нажмите кнопку **⏻** на ПДУ, чтобы перевести телевизор в дежурный режим.
2. Для полного отключения телевизора нажмите кнопку сетевого выключателя на передней панели телевизора.

### ПРИМЕЧАНИЕ

- При отсутствии сигнала (телевизионного или от другого устройства) и включенной функции **СИНИЙ ФОН** в меню **УСТАНОВКА** телевизор автоматически переходит в дежурный режим через 10 минут.
- При перебоях в электроснабжении (скачках напряжения в электросети) телевизор автоматически переходит в дежурный режим.
- При перебоях в электроснабжении вынимайте вилку шнура питания из розетки!

## Настройка телевизора с помощью меню

Многие функциональные установки и регулировки телевизора начинаются с настройки системы при помощи экранного меню. Меню настроек разбито на шесть «страниц» или «окон»: ИЗОБРАЖЕНИЕ, ЗВУК, ВРЕМЯ, УСТАНОВКА, НАСТРОЙКА, ОБМЕН.

Для вызова меню на экран нажмите кнопку **MENU** на ПДУ или передней панели телевизора.

Каждое последующее нажатие этой кнопки производит переключение экранных меню в следующем порядке:

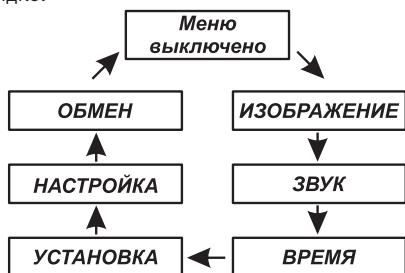

1. Быстрый доступ к определенным страницам меню Вы можете получить, нажав одну из соответствующих кнопок: SOUND — ЗВУК, TIMER — ВРЕМЯ, PICTURE — ИЗОБРАЖЕНИЕ.
2. Для выбора нужных опций на странице используйте кнопки **P+/P-** на ПДУ или на передней панели телевизора.
3. Регулировки или переключение значения параметров осуществляются с помощью кнопок **V+/V-** на ПДУ или на передней панели.
4. Для выхода из меню в режим нормального просмотра нажмите кнопку «?».

### А Меню ИЗОБРАЖЕНИЕ

В меню **ИЗОБРАЖЕНИЕ** Вы можете настроить параметры ЯРКОСТЬ, КОНТРАСТНОСТЬ, НАСЫЩЕННОСТЬ, ЧЕТКОСТЬ и ЦВЕТОВОЙ ТОН ИЗОБРАЖЕНИЯ для режима настройки изображения ПОЛЬЗОВАТЕЛЬ.

ИЗОБРАЖЕНИЕ	
ЯРКОСТЬ	35
КОНТРАСТНОСТЬ	63
НАСЫЩЕННОСТЬ	22
ЧЕТКОСТЬ	27
ЦВЕТ. ТОН ИЗОБР.	27

С помощью кнопок **P+/P-** на ПДУ или на передней панели телевизора выберите необходимый параметр из списка данного меню и кнопками **V+/V-** на ПДУ или на передней панели телевизора установите желаемое значение. Нажмите кнопку **МЕНЮ** для перехода к следующей странице.

#### П Р И М Е Ч А Н И Е

Пункт «Цветовой тон изображения» доступен только при сигнале в системе NTSC.

### Б Меню ЗВУК

Нажав кнопку **MENU** на ПДУ или передней панели, выберите меню **ЗВУК**.

В данном меню Вы можете настроить следующие параметры: **ГРОМКОСТЬ, НИЗКИЕ, ВЫСОКИЕ, БАЛАНС**:

ЗВУК	
ГРОМКОСТЬ	63
НИЗКИЕ	45
ВЫСОКИЕ	81
БАЛАНС	00

**ГРОМКОСТЬ** — изменение громкости звука;

**НИЗКИЕ** — регулировка уровня низких звуковых частот;

**ВЫСОКИЕ** — регулировка уровня высоких звуковых частот;

**БАЛАНС** — регулировка соотношения уровня громкости левого и правого каналов;

Кнопками **P+/P-** на ПДУ или на передней панели телевизора выберите необходимую функцию и кнопками **V+/V-** на ПДУ или на передней панели телевизора установите желаемое значение.

Для выхода из меню **ЗВУК** нажмите кнопку **МЕНЮ** на ПДУ или на панели управления ТВ.

#### П Р И М Е Ч А Н И Е

У телевизора модели 21CT06FS регулировки тёмбра и баланса отсутствуют.

## Настройка телевизора с помощью меню

### В Меню ВРЕМЯ

ВРЕМЯ	
ЧАСЫ	--:--
ВРЕМЯ ВКЛ.	--:--
ПРОГРАММА	1
ВРЕМЯ ВЫКЛ.	--:--
ОТКЛ. МИН.	0
ВРЕМЯ НАПОМИН.	--:--
ПРОГР. НАПОМИН.	1

Это меню позволяет установить:

**ЧАСЫ** — текущее время.

**ВРЕМЯ ВКЛ.** — время автоматического включения телевизора.

**ПРОГРАММА** — программу автоматического включения телевизора.

**ВРЕМЯ ВЫКЛ.** — время автоматического выключения телевизора.

**ОТКЛ. МИН.** — интервал времени в минутах, по истечении которого телевизор автоматически выключится.

**ВРЕМЯ НАПОМИН** — время автоматического переключения телевизора на заданную в следующем пункте программу.

**ПРОГР. НАПОМИН** — программу, на которую переключится телевизор при активации функции напоминания (см. предыдущий пункт).

Например, для того, чтобы установить **ЧАСЫ** (текущее время) необходимо:

1. Выбрать пункт **ЧАСЫ** с помощью кнопок **P+/P-** на ПДУ или на передней панели телевизора.
2. Установить перед двоеточием число, равное часам текущего времени, с помощью кнопок **V+** и **V-** на ПДУ или на передней панели телевизора.
3. Переместить курсор направо, нажав один раз кнопку **P-** ПДУ или на передней панели телевизора.
4. Установить после двоеточия число, равное минутам текущего времени, с помощью кнопок **V+** и **V-** на ПДУ или на передней панели телевизора.

Установка всех последующих пунктов производится аналогично.

Пункт **«ОТКЛ. МИН.»** устанавливает интервал времени в минутах, по истечении которого телевизор автоматически выключится. При однократном нажатии на кнопку **V+** на ПДУ или на кнопку на передней панели телевизора устанавливается интервал 10 минут, при каждом последующем нажатии добавляется по 10 минут, вплоть до 180. Следующее нажатие отключает таймер.

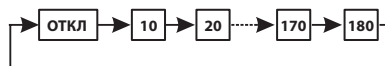

#### П Р И М Е Ч А Н И Е

Когда Вы выключаете телевизор кнопкой **ВКЛ./ВЫКЛ.** на передней панели телевизора или вынимаете вилку из розетки, установки таймеров включения, выключения, часов текущего времени стираются из памяти телевизора.

### Г Меню УСТАНОВКА

Нажав кнопку **MENU** на ПДУ или передней панели, выберите меню **УСТАНОВКА**.

#### УСТАНОВКА

LANGUAGE	РУССКИЙ
СИСТЕМА ЦВЕТА	AUTO
СТАНДАРТ ЗВУКА	DK
СИНИЙ ФОН	ВЫКЛ
КОНТРАСТ+	ВЫКЛ
АРУ ЗВУКА	ВКЛ
EURO	VIDEO
КАЛЕНДАРЬ	
ИГРА 1	
ИГРА 2	

В этом меню устанавливаются дополнительные функции телевизора:

**LANGUAGE** — язык экранного меню

**СИСТЕМА ЦВЕТА/СТАНДАРТ ЗВУКА** — система телевидения, используемая для вещания на данной территории (выбор происходит автоматически, но при необходимости Вы можете это сделать вручную). В России это **SECAM** и **DK** соответственно. Настройка происходит отдельно для каждого канала.

**СИНИЙ ФОН** — синий фон экрана вместо «снежной картинки» при отсутствии сигнала.

## Настройка телевизора с помощью меню

**КОНТРАСТ+** — улучшение контрастности при недостаточных условиях приема.

**АРУ ЗВУКА** — система автоматической регулировки усиления звука, позволяющая сохранить одинаковый уровень громкости при переключении телеканалов и во время показа рекламных блоков.

**EURO** — выбор формата сигнала, подаваемого на входы телевизора, расположенные на задней панели. Более подробное описание значений этого пункта см. в разделе «Подключение внешних устройств».

**КАЛЕНДАРЬ** — вход в режим отображения календаря осуществляется кнопками **V+/V-** на ПДУ или на передней панели телевизора. Календарь выполнен в виде таблицы: кнопками **V+/V-** на ПДУ или на передней панели телевизора Вы можете выбирать нужный год, а кнопками **P+/P-** на ПДУ или на передней панели телевизора — месяц этого года.

**ИГРА 1** — игра “Угадай число” (GUESS NUMBER). Вход в игру осуществляется кнопками **V+/V-** на ПДУ или на передней панели телевизора. Смысл игры заключается в угадывании четырехзначного числа. Ввод числа производится цифровыми кнопками 0-9 на ПДУ. Строка SAME NUMBER указывает, сколько цифр Вы угадали. Строка SAME POSITION указывает, сколько цифр, Вами угаданных, находятся на своих местах. Начать игру заново можно кнопкой **MENU** на ПДУ или на передней панели. Выход из игры осуществляется кнопкой “?” на ПДУ.

**ИГРА 2** — игра “Боксман” (BOXMAN). Вход в игру осуществляется кнопками **V+/V-** на ПДУ или на передней панели телевизора. Смысл игры заключается в установке ящиков в помеченные на карте красными точками места. С помощью кнопок **V+/V-** на ПДУ или на передней панели телевизора можно передвигаться влево и вправо соответственно, а кнопками **P+** и **P-** ПДУ или на передней панели телевизора — вверх и вниз. Нажав кнопку **▶P▶** на ПДУ, Вы можете перейти на следующий уровень, кнопку **MENU** на ПДУ или передней панели — начать уровень заново, кнопку “?” на ПДУ — выйти из игры.

## Д Меню НАСТРОЙКА

Нажав кнопку **MENU** на ПДУ или передней панели, выберите меню **НАСТРОЙКА**.

Данное меню используется для настройки телевизора на телевизионные вещательные станции. Телевизор можно настроить двумя способами: вручную (когда Вы сами контролируете процесс настройки) и автоматически (когда настройка телевизора на телевизионные каналы осуществляется через параметр **АВТОПОИСК**. При этом, все найденные каналы, начиная с номера 0 и по 235-й, определяются и сохраняются в памяти системы автоматически).

### НАСТРОЙКА

<b>ДИАПАЗОН</b>	<b>VFHL</b>
<b>ПРОПУСК</b>	<b>ВЫКЛ</b>
<b>ПРОГРАММА</b>	<b>3</b>
<b>ПОИСК</b>	
<b>НАСТРОЙКА</b>	
<b>ЗАПОМНИТЬ</b>	
<b>АВТО ПОИСК</b>	

### АВТОПОИСК

При помощи кнопок **P+/P-** на ПДУ или на передней панели телевизора выделите параметр **АВТОПОИСК** и активируйте его, нажав кнопку **V+** на ПДУ или на передней панели телевизора. Прервать автопоиск можно кнопкой **MENU** на ПДУ или передней панели. После окончания автопоиска или после его прерывания происходит возврат в меню **НАСТРОЙКА**.

### ПРИМЕЧАНИЕ

*Если в процессе автоматической настройки каналы сохранились не в привычном для Вас порядке, посмотрите в разделе «Обмен», как этот порядок изменить.*

## Настройка телевизора с помощью меню

### РУЧНАЯ НАСТРОЙКА

1. Кнопками **P+/P-** на ПДУ или на передней панели телевизора выделите пункт **ДИАПАЗОН** и кнопками **V+/V-** на ПДУ или на передней панели телевизора выберите диапазон ТВ-вещания, с которого хотите начать поиск канала.

2. С помощью кнопок **P+/P-** на ПДУ или на передней панели телевизора выделите параметр **ПРОГРАММА** и кнопками **V+/V-** на ПДУ или на передней панели телевизора установите номер канала, на который желаете произвести поиск телевизионной станции.

3. При помощи кнопок **P+/P-** на ПДУ или на передней панели телевизора выделите параметр **ПОИСК** и кнопками **V+/V-** на ПДУ или на передней панели телевизора произведите поиск желаемого канала.

4. Для подстройки найденного канала можно воспользоваться функцией точной настройки. Для этого при помощи кнопок **P+/P-** на ПДУ или на передней панели телевизора выделите параметр **НАСТРОЙКА** и кнопками **V+/V-** на ПДУ или на передней панели телевизора постарайтесь добиться наилучшего качества изображения и звука.

5. Для поиска других телевизионных каналов, которые Вы хотели бы просматривать на своем телевизоре, произведите аналогичные действия, описанные в пп. 1-4.

### ПРОПУСК ПРОГРАММ

После поиска ряд программ может быть занят повторяющимися каналами, либо каналами с низким качеством изображения и звука. Пропуск лишних программных позиций поможет значительно ускорить выбор каналов в процессе эксплуатации телевизора. Программа, находящаяся в режиме пропуска, не будет отображаться при переключении каналов с помощью кнопок **P+/P-** на ПДУ или на передней панели телевизора, однако, она по-прежнему может быть вызвана с помощью цифровых кнопок на пульте ДУ.

Для активации данной опции выберите программу, которую Вы хотите пропустить, а в меню **НАСТРОЙКА** — параметр **ПРОПУСК** и установите его в положение **ВКЛ.** Для того, чтобы отменить пропуск программы, установите параметр **ПРОПУСК** в положение **ВЫКЛ.**

Для выхода из меню **НАСТРОЙКА** нажмите кнопку «?» на ПДУ.

### Е

### Меню ОБМЕН

Нажав кнопку **MENU** на ПДУ или передней панели, выберите меню **ОБМЕН**. Это меню позволяет изменить порядок программ, записанных в памяти телевизора.

#### ОБМЕН

ПРОГРАММА 1	9
ПРОГРАММА 2	1
ОБМЕН	

Например, чтобы поменять местами первую и девятую программы, необходимо:

1. Войти в меню **ОБМЕН**.

2. Кнопками **P+/P-** на ПДУ или на передней панели телевизора выбрать пункт **ПРОГРАММА 1**.

3. **V+/V-** на ПДУ или на передней панели телевизора установить цифру 9.

4. Кнопками **P+/P-** на ПДУ или на передней панели телевизора выбрать пункт **ПРОГРАММА 2**.

5. Кнопками **V+/V-** на ПДУ или на передней панели телевизора установить цифру 1.

6. Выбрать пункт **ОБМЕН** и нажать кнопку **V+** на ПДУ или на передней панели телевизора.

7. Программы поменяются местами.

Для выхода нажмите кнопку «?» на ПДУ.

## Настройка телевизора с помощью меню

### Ж Функция ЗАМОК

Нажмите кнопку  ПДУ. На экране появится строка, в которой нужно ввести четырехзначный пароль. Первоначально это «7038». После ввода пароля появится следующее меню:

ЗАПРЕТЫ	
ОБЩИЙ ЗАМОК	ВЫКЛ
НОМЕР ПРОГР	7
ЗАМОК ОТ ДЕТЕЙ	ВЫКЛ
ЗАМОК ВИДЕО	ВКЛ
ОГРАНИЧ. ГРОМКОСТИ	ВЫКЛ
<b>МАКС. ГРОМКОСТЬ</b>	<b>100</b>
СМЕНА ПАРОЛЯ	

В появившемся меню станет возможным использование следующих функций:

**ОБЩИЙ ЗАМОК** — включение/выключение ограничений.

**НОМЕР ПРОГР** — ввод номера программы, доступ к которой нужно ограничить.

**ЗАМОК ОТ ДЕТЕЙ** — активация ограничения доступа к выбранной программе (см. предыдущий пункт). Для этого необходимо:

1. Выбрать пункт **НОМЕР ПРОГР** кнопками **P+/P-** на ПДУ или на передней панели телевизора.
2. Кнопками **V+/V-** на ПДУ или на передней панели телевизора выбрать номер программы, доступ к которой нужно заблокировать.
3. Кнопками **P+/P-** на ПДУ или на передней панели телевизора выбрать пункт **ЗАМОК ОТ ДЕТЕЙ**.
4. Активировать этот пункт кнопками **V+/V-** на ПДУ или на передней панели телевизора.

**ЗАМОК ВИДЕО** — запрет на воспроизведение сигнала с видеовхода (AV-вход).

**ОГРАНИЧ. ГРОМКОСТИ** — активация ограничения уровня максимальной громкости звука.

**МАКС. ГРОМКОСТЬ** — ввод уровня максимальной громкости звука.

**СМЕНА ПАРОЛЯ** — возможность изменения пароля.

Для изменения пароля необходимо:

1. Выбрать пункт **СМЕНА ПАРОЛЯ** кнопками **P+/P-** на ПДУ или на передней панели телевизора.
2. Активировать этот пункт кнопками **V+/V-** на ПДУ или на передней панели телевизора.
3. В появившемся меню в пункте **НОВЫЙ ПАРОЛЬ** введите новый пароль, нажмите кнопку **P+** ПДУ или кнопку на передней панели телевизора, в пункте **ПОДТВЕРЖДЕНИЕ** подтвердите его повторным вводом.

СМЕНА ПАРОЛЯ	
НОВЫЙ ПАРОЛЬ	----
ПОДТВЕРЖДЕНИЕ	----

Для выхода нажмите кнопку «?» на ПДУ.

## Функции непосредственного управления

### Переключение ТВ-программ

Любую из 236-ти сохраненных в памяти ТВ-программ можно выбрать одним из следующих способов:

1. Однозначный номер программы выбирается нажатием на соответствующую цифровую кнопку (0-9) ПДУ.
2. Двухзначный номер программы выбирается однократным нажатием кнопки **-/-** “переключения режима ввода номера программы” на ПДУ с последующим вводом двух цифр номера программы.
3. Трехзначный номер программы выбирается двойным нажатием кнопки **-/-** “переключения режима ввода номера программы” на ПДУ с последующим вводом трех цифр номера программы.
4. Последовательным переключением каналов «по кругу» с помощью кнопок **P+/P-** на ПДУ или на передней панели телевизора.

Выбор предыдущей просмотренной программы производится кнопкой **QV** на ПДУ.

### Переключение источников сигналов

Однократное нажатие кнопки **TV/AV** на ПДУ или передней панели телевизора переключит телевизор в режим **AV**, соответствующий разъемам на левой боковой панели. Второе нажатие этой кнопки переключит телевизор в режим **EURO-AV**, соответствующий разъемам на задней панели. Переключение телевизора в режим **ТВ** производится способами, описанными в пп. 1–4 раздела «Переключение ТВ-программ», либо повторным нажатием кнопки **TV/AV**.

### Регулировка громкости звука

Оперативное изменение громкости звука производится кнопками **V+/V-** на ПДУ или на передней панели телевизора.

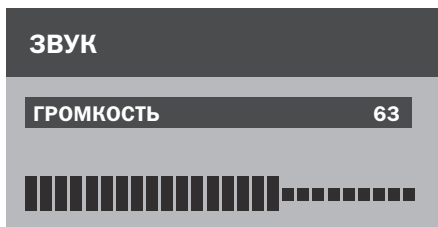

Данная операция возможна в том случае, если основное меню не отображается на экране.

### Включение/Выключение звука

Для временного отключения звука телевизора нажмите кнопку **⊗** на пульте ДУ. При этом на экране отображается надпись **ЗВУК ОТКЛЮЧЕН**. Повторное нажатие кнопки **⊗** включает звук на прежнюю громкость. Также звук включится в режим регулировки громкости при нажатии кнопок **V+/V-** на ПДУ или на передней панели телевизора.

### Отображение дополнительной информации

Кнопкой **?** ПДУ производится отображение в течение 5 секунд номера текущей программы, системы цвета, звука, текущего времени и, в случае его активации, — таймера сна.

### Вызов персональных настроек изображения

Кнопкой **PR** ПДУ производится вывод текущего режима изображения на экран и выбор требуемого режима:

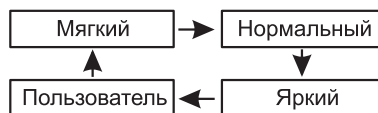

Режимы **МЯГКИЙ**, **НОРМАЛЬНЫЙ** и **ЯРКИЙ** являются предустановленными, и их параметры не могут быть изменены. Внести изменения можно только в режиме **ПОЛЬЗОВАТЕЛЬ** через страницу **ИЗОБРАЖЕНИЕ** экранного меню.

### Формат изображения

Настройка формата изображения производится последовательным нажатием кнопки **[+]** на ПДУ:



## Возможные проблемы и методы их устранения

Прежде чем обратиться в сервисный центр, пожалуйста, попробуйте самостоятельно устранить неполадки в работе телевизора, руководствуясь следующей таблицей:

Проблема	Метод устранения
Нет изображения (экран не светится) и нет звука.	Проверьте надежность подключения телевизора к электрической сети. Убедитесь, что телевизор находится в рабочем режиме (на передней панели телевизора светится красный индикатор). Проверьте положение кнопки ВКЛ./ВЫКЛ. на передней панели телевизора.
Экран светится, нет изображения, нет звука.	Убедитесь, что телевизор включен в режим ТВ. Переключите телевизор на другой канал. Отсутствие изображения может быть следствием неисправности на телестанции. Повторно произведите процедуру настройки.
Нет входного аудио-/ видеосигнала с внешних источников сигнала.	Проверьте наличие входного сигнала. Проверьте надежность подсоединения на входных разъемах телевизора и на выходных источниках сигнала.
Изображение есть, нет звука.	Кнопкой VOL+ проверьте уровень громкости звука. Проверьте, что кнопкой  звук не выключен. Проверьте соединение от внешнего источника. Установите нужный стандарт звука.
Слишком светлое или темное изображение на экране телевизора.	Проверьте установки яркости и контрастности в меню ИЗОБРАЖЕНИЕ.
Нет резкости изображения.	Зона неуверенного приема сигнала. Слабый транслируемый сигнал. Проверьте соединение между телевизором и антенной. Проверьте правильность направления антенны.
Изображение двоится, тропится.	Рекомендуется использование направленной наружной антенны или подключение к кабельной сети (если проблема вызвана отражением сигнала от близких гор или высотных зданий). Проверьте правильность направления антенны.
Пятна на изображении.	Убедитесь в отсутствии помех со стороны автомобилей, поездов, неоновых светильников и др.
Не работает пульт дистанционного управления	Замените батарейки. Проверьте, не расположены ли рядом с телевизором источники яркого света. Удалите их на расстояние не менее 1 метра от телевизора.

## Основные технические характеристики

Наименование	Спецификация
Размер экрана по диагонали	54 см /72 см
Принимаемые каналы и стандарты вещания	МВ-каналы 1-5, 6-12 стандарта D/K; каналы 2-4, 5-12 стандарта В/G ДМВ-каналы 21-60 стандарта D/K; каналы 21-69 стандарта В/G КАТВ-каналы СК1-СК18 стандарта D/K; каналы S1-S20 стандарта В/G
Количество программ	236
Подключение внешних устройств	21CT06FS: EURO SCART, входы видео (CVBS)/ аудио (R/L) — 3xRCA; 29CT06FS: EURO SCART, входы видео (CVBS)/ аудио (R/L) — 6xRCA, выход видео (CVBS)/ аудио (R/L) — 3xRCA
Принимаемый сигнал	PAL/SECAM/NTSC/DK/BG
Напряжение питания	~ 170-250 В, 50/60 Гц
Потребляемая мощность	< 80 Вт / < 110 Вт
Масса	24,0 кг / 46,0 кг

### ПРИМЕЧАНИЕ

*В целях улучшения качества продукции производитель оставляет за собой право вносить изменения и дополнения в дизайн и конструкцию телевизора, которые могут быть не отражены в данном руководстве по эксплуатации.*