



AKAI

ТЕЛЕВИЗОР ЦВЕТНОГО ИЗОБРАЖЕНИЯ

LTА2073

РУКОВОДСТВО ПО ЭКСПЛУАТАЦИИ





СОДЕРЖАНИЕ

Меры предосторожности	3
Комплектность	3
Особенности	3
Назначение органов управления и разъемов	4
Работа с ПДУ	6
Подключение телевизора	8
Основные операции	9
Включение/выключение	9
Регулировка громкости	9
Выбор телевизионного канала	9
Выбор источника сигнала	9
Вызов меню установок	9
Меню «Изображение»	9
Меню «Звук»	10
Меню каналов	10
Меню функций	11
Меню подключения к компьютеру	12
Возможные неисправности	13
Технические характеристики	13

МЕРЫ ПРЕДОСТОРОЖНОСТИ

Поздравляем Вас с приобретением 20" ЖК – телевизора. Неправильная эксплуатация телевизора может стать причиной пожара или поражения электрическим током. Перед включением телевизора и подключением его к сети переменного тока, пожалуйста, внимательно прочтите настоящее руководство. Держите руководство в доступном месте для обращения к нему впоследствии. Внимательно ознакомьтесь и соблюдайте меры предосторожности, указанные в настоящем руководстве.

Для исключения риска возникновения пожара и поражения электрическим током не подвергайте телевизор воздействию дождя и повышенной влажности. В телевизоре присутствует опасное для жизни напряжение. Не открывайте телевизор во время работы. При необходимости обращайтесь к специалистам.

Телевизор не предназначен для управления детьми или людьми с ограниченными возможностями без присмотра.



Символ молнии внутри равнобедренного треугольника предупреждает Вас о наличии в устройстве опасного для жизни напряжения и риска поражения электрическим током.



Восклицательный знак внутри равнобедренного треугольника указывает Вам на наличие в настоящем руководстве важных для безопасности требований по эксплуатации и техническому (сервисному) обслуживанию.

	Не размещайте устройство на неустойчиво стоящих подставках. Падение телевизора может привести к нарушению его работоспособности и стать причиной Ваших травм.
	Не эксплуатируйте телевизор в помещениях с плохой вентиляцией. Убедитесь, что вентиляционные отверстия телевизора не закрыты другими предметами. Сетевой адаптер нагревается в процессе работы и необходимо не создавать препятствий для рассеивания выделяемого им тепла.
	Не эксплуатируйте телевизор в сырых помещениях и в помещениях с повышенной влажностью. В случае попадания в телевизор жидкости, отключите его от сети и обратитесь к специалистам. Не трогайте влажными руками подключенный к сети адаптер.
	Во время грозы или на время длительного Вашего отсутствия отключите телевизор от сети, отключите от телевизора антенну.
	Не ставьте на шнуры питания, подходящие к телевизору и сетевому адаптеру, тяжелые предметы. Не располагайте шнуры на проходе, исключите возможность их повреждения. При повреждении сетевого шнура обратитесь к специалистам.
	При первых признаках неисправности немедленно выключите телевизор, отключите его от сети и обратитесь к специалистам. Не роняйте телевизор. Не открывайте крышку подключенного к сети адаптера. Не допускайте попадания в телевизор посторонних предметов.
	Не располагайте телевизор рядом с источниками тепла и в местах длительного воздействия солнечного света.
	Содержите телевизор в чистоте. Перед чисткой телевизора отключите его от сети. Не используйте для чистки бензин и химические чистящие жидкости. Чистку проводите влажной мягкой тканью. При сильном загрязнении смочите ткань в слабом растворе моющего средства.
	Не используйте для чистки экрана телевизора химические растворители. Очистку от следов пальцев проводите тканью, смоченной в слабом растворе моющего средства. Наличие одной или двух несветящихся точек на экране не является признаком неисправности телевизора.

КОМПЛЕКТНОСТЬ

Руководство по эксплуатации



ПДУ



Адаптер



Шнур питания

ОСОБЕННОСТИ

- Входы: RF, VGA, Audio, S-VIDEO, PC-Audio, SCART, VIDEO, SCART, VIDEO
- Система ТВ: PAL, B/G, I/D/K, SECAM, SECAM
- Запоминание 200 каналов
- Настройка на канал: автоматическая/ ручная
- Таймер
- Напряжение питания + 12В (5 А, 60 Вт)
- Автоматическое отключение
- ЖК-экран

НАЗНАЧЕНИЕ ОРГАНОВ УПРАВЛЕНИЯ И РАЗЪЕМОВ

Передняя панель

**MENU** - кнопка вызова экранного меню**CH+/CH-** - кнопки выбора каналов**VOL+/VOL-** - кнопки регулировки громкости**TV/AV** – кнопка выбора источника сигнала**POWER** - кнопка включения/ выключения

Задняя стенка

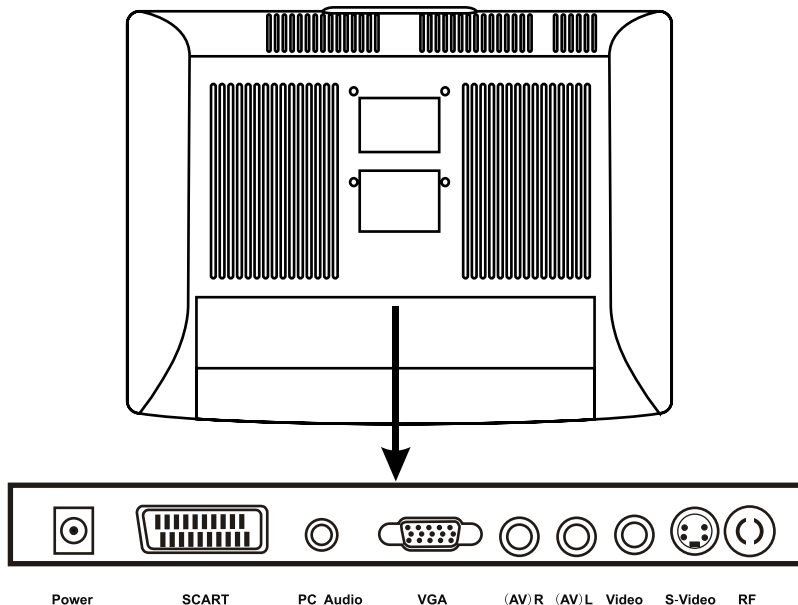

POWER – разъем для подключения адаптера или источника питания

SCART1 – разъем для подключения к выходу SCART

PC AUDIO IN – разъем для подключения к аудиовыходу компьютера

VGA – разъем для подключения к выходу для монитора PC Mini D 15 компьютера

AV-R, AV-L – аудиовыходы левого и правого каналов (для видеокамеры или других устройств)

VIDEO – композитный видеовход (для видеокамеры или других устройств)

S-VIDEO - разъем для подключения к видеовыходу S-VIDEO DVD-проигрывателя

RF – антенный вход

РАБОТА С ПУЛЬТОМ ДИСТАНЦИОННОГО УПРАВЛЕНИЯ (ПДУ)

Установите две батарейки типа AA в отсек ПДУ в соответствии с маркировкой на корпусе ПДУ.

Направьте ПДУ на сенсор телевизора. Работа ПДУ возможна на расстоянии от сенсора телевизора до 5 м, отклонении от сенсора на угол до 30°.

Загрязнение поверхности сенсоров на ПДУ (расположен на верхней торцевой поверхности) и на телевизоре (расположен с правой стороны) приведет к ухудшению работы. Не допускайте их загрязнения.

Не нажимайте кнопки ПДУ очень быстро для их срабатывания необходимо некоторое время.

НАЗНАЧЕНИЕ КНОПОК ПДУ

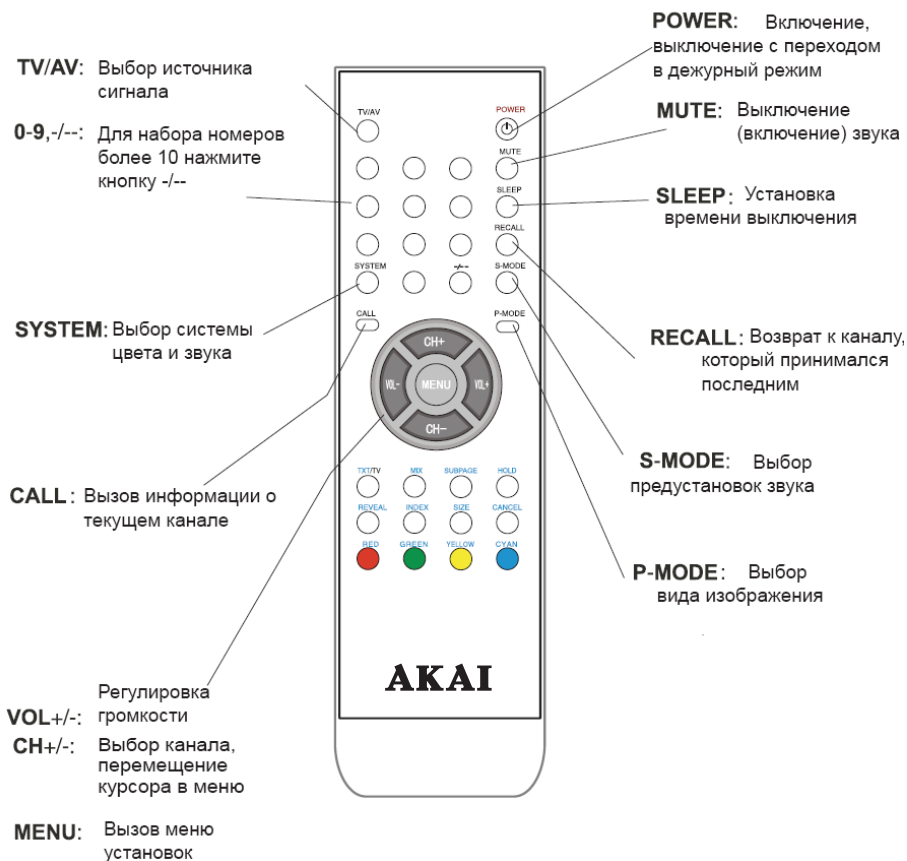

НАЗНАЧЕНИЕ КНОПОК ПДУ

Кнопки для телетекста

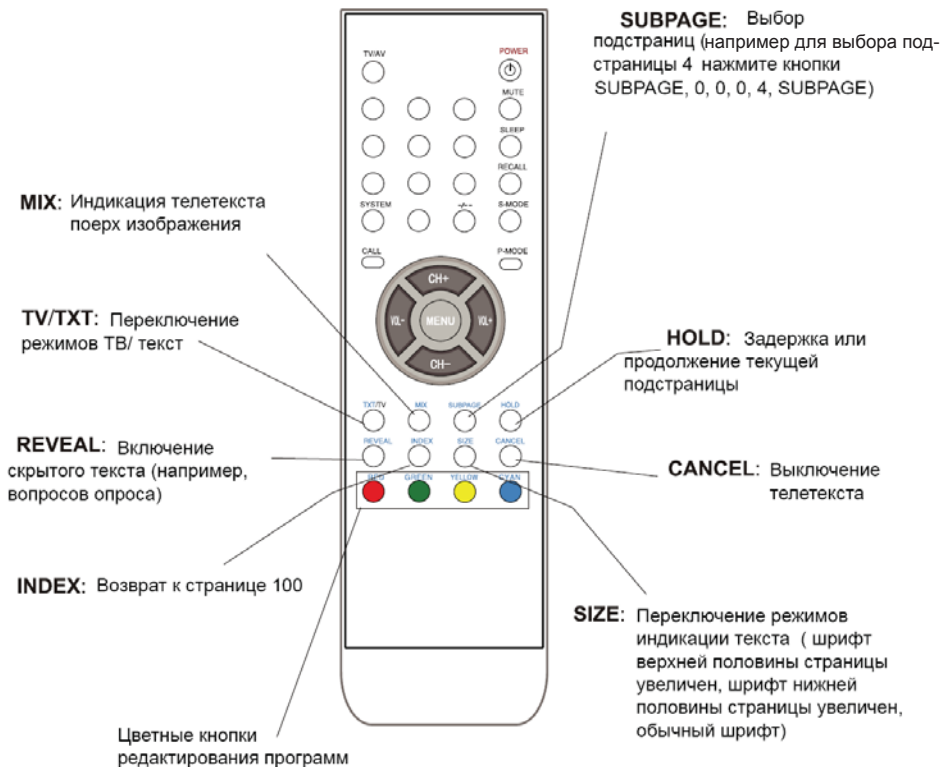



ПОДКЛЮЧЕНИЕ ТЕЛЕВИЗОРА

Подключите телевизор к источнику напряжения + 12 В. Для подключения к сети переменного тока используйте адаптер, входящий в комплект поставки.

Подключение внешних устройств

1. Ознакомьтесь с руководствами по эксплуатации на внешние устройства и убедитесь, что они имеют аудио-выход, композитный видеовыход или S-Video выход .
2. Все подключения проводите при отключении телевизора и всех внешних устройств от сети переменного тока.
3. Подключите разъемы желтого цвета аудио/видеокабеля (в комплект поставки не входит) к композитному видеовыходу телевизора и композитному видеовыходу внешнего устройства.
4. Соедините S-Video кабелем (в комплект поставки не входит) S-Video видеовыход телевизора и S-Video видеовыход внешнего устройства. При подключении к S-Video видеовыходу обеспечивается лучшее качество изображения, чем при подключении к композитному видеовыходу.
5. Подключите разъемы RCA красного и белого цветов аудио/видеокабеля к аудиовходам телевизора аудиовходам внешнего устройства.
6. Включите телевизор, а затем внешние устройства.
7. Кнопкой **TV/ AV** телевизора (ПДУ) выберите источник сигнала (вход телевизора) AV или S-video.

Б. Подключение ТВ сигнала

1. Выключите телевизор.
2. Подключите к антенному гнезду на задней стенке телевизора кабелем CATV телевизионную антенну (75 Ом) или кабелем для цифрового сигнала спутниковую антенну.
3. Включите телевизор.
4. Кнопкой **TV/ AV** телевизора (ПДУ) выберите режим включения телевизора (TV) .

В. Подключение компьютера

1. Ознакомьтесь с руководствами по эксплуатации на компьютер и убедитесь, что в нем есть разъем VGA.
2. Отключите телевизор и компьютер от сети переменного тока.
3. Подключите телевизор к компьютеру с помощью кабеля с 15- контактным разъемом VGA и аудиокабеля (в комплект поставки не входит). Закрепите разъем VGA крепежными винтами.
6. Включите телевизор и нажатием кнопки **TV/ AV** телевизора (ПДУ) выберите режим подключения компьютера (PC). Включите компьютер.

ОСНОВНЫЕ ОПЕРАЦИИ

Включение/выключение

Нажмите кнопку POWER на передней панели телевизора.

Для выключения телевизора с переходом в дежурный режим нажмите кнопку POWER на ПДУ. Для выключения телевизора с выходом из дежурного режима нажмите кнопку POWER на передней панели телевизора. Для включения телевизора в дежурном режиме нажмите кнопки POWER на ПДУ.

Регулировка громкости

Для увеличения (уменьшения) громкости нажмите кнопку VOL+/- на телевизоре или на ПДУ.

Выбор телевизионного канала

Для перехода к последующему (предыдущему) каналу нажмите кнопку CH+ (CH-) на телевизоре или на ПДУ. Для быстрого выбора канала нажмите и удерживайте в нажатом положении эту кнопку.

Выбор источника сигнала

Нажмите кнопку TV/AV на телевизоре или на ПДУ. Последовательным нажатием кнопки CH+/CH- на ПДУ выберите в меню на экране телевизора источник сигнала (телевизор или один из внешних источников, подключенный к входам телевизора) и нажмите кнопку VOL+ на ПДУ.



Вызов меню установок

Для вызова меню установок нажмите кнопку MENU на телевизоре или на ПДУ. В меню установок нажатием кнопки CH+/CH- выберите одно из меню: Picture (Изображение), Sound (Звук), Channel (Канал), Function (Функции), PC (Компьютер) и нажмите кнопку VOL+ для входа в меню. Кнопками CH+/CH- выберите в меню подменю с параметрами или параметр и нажмите кнопку VOL+ для подтверждения.

Для возврата в основное меню нажмите кнопку MENU.

Меню «Изображение»



Вид изображения.

В подменю Picture mode (Вид изображения) кнопками CH+/CH- выберите желаемый вид изображения (одну из предустановок изображения): Normal (Нормально), Soft (Затемнено), Vivid (Ярко) или вернитесь к исходному изображению User (Пользователь) и нажмите кнопку VOL+ для подтверждения.

Яркость.

После выбора параметра Brightness (Яркость). Кнопками VOL+/- отрегулируйте яркость изображения и нажмите кнопку MENU или дождитесь автоматического выхода из меню.

Контрастность.

После выбора параметра Contrast (Контрастность). Кнопками VOL+/- измените контрастность изображения и нажмите кнопку MENU.

Цветность.

После выбора параметра Saturation (Насыщенность). Кнопками VOL+/- измените насыщенность цветов изображения и нажмите кнопку MENU.

Резкость.

После выбора параметра Sharpness (Резкость). Кнопками VOL+/- установите желаемую резкость изображения и нажмите кнопку MENU.

Цветность (для системы телевидения NTSC).

После выбора параметра Hue (Тон) кнопками VOL+/- измените насыщенность цветов изображения и нажмите кнопку MENU.

Формат изображения.

В подменю Scale (формат) кнопками CH+/CH- выберите формат изображения 16:10 или 4:3 и нажмите кнопку VOL+ для подтверждения.

Меню «Звук»

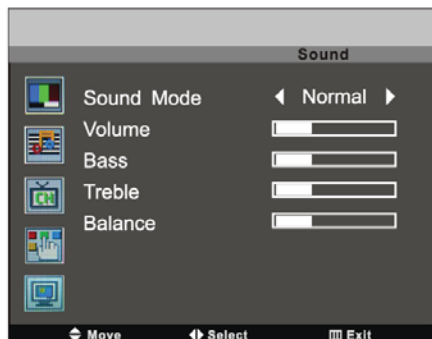

Режим звука.

В подменю Sound mode (Режим звука) кнопками CH+/CH- на ПДУ выберите наилучшее звучание (одну из предустановок звука): Normal (Нормально), Movie (Кино), News (Новости) или вернитесь к исходному режиму звука User (Пользователь) и нажмите кнопку VOL+ для подтверждения.

Громкость.

После выбора параметра Volume (Громкость) кнопками VOL+/- отрегулируйте громкость звучания и нажмите кнопку MENU.

Тембр низких частот.

После выбора параметра Bass (НЧ) кнопками VOL+/- отрегулируйте тембр низких частот.

Тембр высоких частот.

После выбора параметра Treble (ВЧ) кнопками VOL+/- отрегулируйте тембр высоких частот и нажмите кнопку MENU.

Баланс каналов.

После выбора параметра Balance (Баланс) кнопками VOL+/- установите одинаковую громкость громкоговорителей (баланс) и нажмите кнопку MENU.

Меню каналов



Автоматическая настройка.

В подменю Auto Tune (Автонастройка) нажмите кнопку VOL+ для включения автоматической настройки. Телевизор автоматически настроится на все принимаемые телевизионные каналы и запомнит их.



После окончания автоматической настройки включится прием первого из запомненных каналов. Для выключения автоматической настройки нажмите кнопку MENU.

Номера запомненных телевизионных каналов могут не совпадать с номерами передаваемых телевизионными передатчиками каналов. Изменить номера запомненных каналов Вы сможете в подменю Channel Swap (Замена каналов).

Ручная настройка.

В подменю Manual Search (Ручная настройка) кнопками VOL+/- настройтесь на частоту телевизионного канала. Для охранения настройки нажмите кнопку CH+ . После появления на экране надписи Store (Запомнить) нажмите кнопку VOL+.

Точная настройка.

В подменю Fine Search (Точная настройка) кнопками VOL+/- добейтесь наилучшего качества изображения и звука. Обычно эта настройка не требуется.

Пропуск телевизионных каналов.

В подменю Skip (Пропуск) Вы можете пропустить нежелательный (с плохим качеством приема) телевизионный канал. Для этого после выбора канала кнопками VOL+/- выберите надпись On (Вкл).

Для отмены пропуска выберите надпись Off (Выкл).

Выбор системы звука в подменю Sound SYS (Система звука) кнопками VOL+/VOL- выберите систему звука, используемую в Вашем регионе, и нажмите кнопку MENU.

Замена каналов.

В подменю Channel swap (Замена канала) Вы можете поменять местами выбранные каналы. После выбора подменю на экране появится информационное меню:

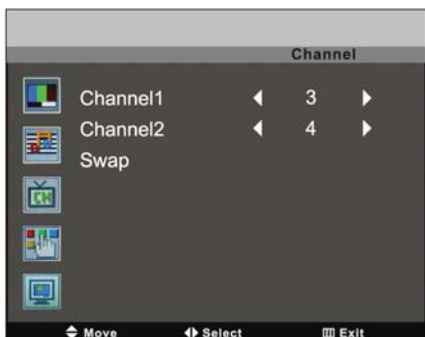

Кнопками CH+/CH- выберите строку Channel 1 (Канал1) и кнопками VOL+/- выберите номер канала, на который Вы хотите заменить.

Кнопками VOL+/- выберите строку Channel 2 (Канал2) и кнопками VOL+/- выберите номер канала, который Вы хотите заменить.

Для замены каналов кнопками CH+/CH- выберите строку Swap (Замена) и нажмите кнопку VOL+.

Меню функций

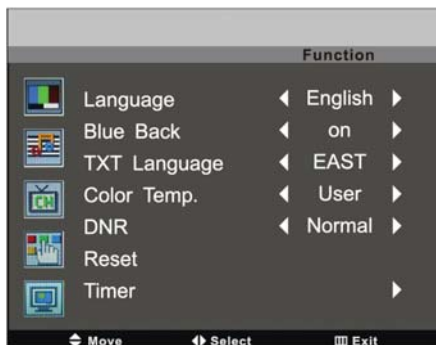

Язык экранного меню.

В подменю Language (Язык) кнопками VOL+/- выберите язык экранного меню и нажмите кнопку MENU для подтверждения.

Включения голубого экрана (при отсутствии телевизионного сигнала).

В подменю Blue Back (Голубой экран) кнопками VOL+/- выберите надпись On (Вкл) для включения голубого экрана или надпись Of (Выкл) для его отключения. Нажмите кнопку MENU для подтверждения.

Язык телетекста.

В подменю TXT Language (Язык телетекста) кнопками VOL+/- выберите язык телетекста и нажмите кнопку MENU для подтверждения.

Цветовая температура (цветовая гамма).

В подменю Color Temp (Цветовая температура) последовательным нажатием кнопок VOL+/- выберите вид цветного изображения Cold (Холодно), Normal (Нормально), Warm (Тепло) или вернитесь к исходному изображению User (Пользователь). Нажмите кнопку MENU для подтверждения.

Шумоподавление.

В подменю DNR (Шумоподавление) кнопками VOL+/- выберите надпись Strong (Сильно), Weak (Слабо) для включения шумоподавления или надпись Normal (Нормально) для его выключения и нажмите кнопку MENU.

Заводские установки.

После выбора меню Reset (Сброс) нажмите кнопку VOL+ для возврата к заводским установкам.

Таймер.

После выбора меню Timer (Таймер) на экране появится информационное меню:

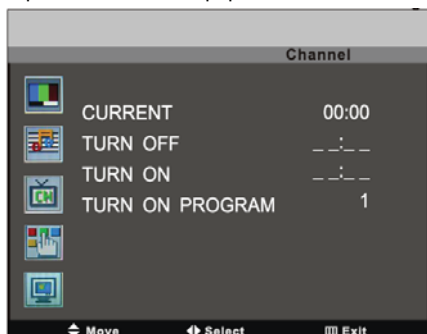

Установите текущее время.

Для чего кнопками VOL+/- выберите параметр Current Clock (Время). Нажатием кнопки VOL+/- выберите часы (минуты).

Последовательным нажатием кнопки CH+/CH- - выберите часы (минуты). Нажмите кнопку VOL+/- для подтверждения.

Для установки времени выключения телевизора выберите параметр TURN OFF (ВЫКЛЮЧЕНИЕ). Нажатием кнопки VOL+/- выберите часы (минуты). Последовательным нажатием кнопки CH+/CH- установите значение часов (минут) времени, по истечении которого таймер выключит телевизор. Нажмите кнопку VOL+ для подтверждения.

Для установки времени включения телевизора выберите параметр TURN ON (ВКЛЮЧЕНИЕ). Нажатием кнопки VOL+/- выберите часы (минуты). Последовательным нажатием кнопки CH+/CH- установите значение часов (минут) времени, в которое таймер включит телевизор. Нажмите кнопку VOL+ для подтверждения.

Для выбора канала, на который телевизор настроится после включения.

Выберите параметр TURN ON PROGRAM (КАНАЛ) и нажмите кнопку VOL+. Кнопками VOL+/- выберите номер канала и нажмите кнопку MENU.

Меню подключения к компьютеру (при выборе источника сигнала PC)

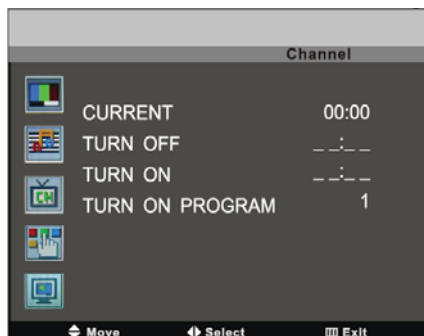

После выбора параметра Clock (Полоса) кнопками VOL+/- выберите полосу пропускания сигнала изображения так, чтобы размер изображения был максимальным, и нажмите кнопку MENU. После выбора параметра Phase (Фаза) кнопками VOL+/- выберите фазу (временной сдвиг) сигнала для синхронизации изображения и нажмите кнопку MENU.

После выбора параметров H.Position (Положение H.), M.Position (Положение V.) кнопками VOL+/- отрегулируйте положение изображения по вертикали и горизонтали. Нажмите кнопку MENU для подтверждения.

ВОЗМОЖНЫЕ НЕИСПРАВНОСТИ

Если в процессе эксплуатации у Вас возникли проблемы, ознакомьтесь с рекомендациями, приведенными ниже. Если решить проблемы Вам самостоятельно не удастся, обратитесь к специалистам.

Проблема	Возможная причина	Устранение
Не включается.	Не подается напряжение питания	Проверьте правильность подключения к сети переменного тока или к источнику питания.
Нет включения. Индикатор включения горит.	Неправильно выбран источник сигнала.	Проверьте правильность выбора источника сигнала.
Нет приема (голубой экран) или прием плохого качества	Не подключена или неисправна антенна. Слабый сигнал Неправильно выбраны режимы	Проверьте правильность подключения и исправность антенны. Вместо внутренней включите внешнюю антенну. Настройтесь на другой канал. Проверьте правильность режимов и регулировок телевизора.
Нет звука	Неправильно выбраны режимы, неправильно проведены регулировки, звук выключен.	Проверьте правильность регулировки звука. Проверьте, что звук не выключен (кнопкой MUTE) . Проверьте правильность выбора системы звука. Проверьте правильность выбора установок меню « Звук».
Нарушение читаемости телетекста	Слабый сигнал.	Перестройтесь на другой канал.
ПДУ не работает	Неисправны батарейки. Сигнал от датчика ПДУ не доходит до сенсора телевизора.	Замените батарейки. Направьте ПДУ на сенсор телевизора. Максимальное расстояние от ПДУ до телевизора должно быть не более 5 метров.
В режиме PC на экране появляется надпись NO Signal	Компьютер не подключен к ТВ Неправильно выбран источник сигнала	Проверьте правильность подключения и выбора источника сигнала.
Изображение в режиме PC мигает или на изображении появляются полосы	Не проведены регулировки в меню PC.	Проведите регулировку параметров в меню PC.
Изображение в режиме PC не по центру экрана	Не проведены регулировки в меню PC.	Проведите регулировку параметров в меню PC.
Нет звука в режиме PC	Не подключен аудиовыход компьютера	Проверьте правильность и надежность подключения.

ТЕХНИЧЕСКИЕ ХАРАКТЕРИСТИКИ

Диагональ экрана	20 дюймов
Формат экрана	16:10
Разрешение	1680 x 1050
Входы	RF, VGA, Audio, S-VIDEO, VIDEO
Напряжение питания	100– 240 В, 50-60 Гц; 12В/5 А
Потребляемая мощность	60 Вт
Зона действия ПДУ	до 5 м, 30 ° до сенсора

В связи с проводимыми работами по усовершенствованию конструкция телевизора может быть изменена. Выполнение некоторых функций может отличаться от приведенного выше описания.