

## Руководство по эксплуатации

MP3 плеер с флеш-памятью

MP 1700RC



Перед началом эксплуатации, пожалуйста, внимательно ознакомьтесь с настоящим руководством по эксплуатации и гарантийным талоном.

## Содержание

<b>Введение</b> .....	<b>3</b>
<b>Меры предосторожности</b> .....	<b>4</b>
<b>Установка батареек</b> .....	<b>4</b>
<b>Комплект поставки</b> .....	<b>5</b>
<b>Технические характеристики</b> .....	<b>6</b>
<b>Назначение органов управления</b> .....	<b>7</b>
<b>Основные операции</b> .....	<b>8</b>
Подключение наушников.....	8
Включение/ Выключение.....	8
Блокировка кнопок.....	8
Выбор режима работы плеера.....	9
Регулировка громкости.....	9
<b>Навигация по меню</b> .....	<b>9</b>
<b>Воспроизведение музыкальных программ</b> .....	<b>11</b>
<b>Запись и ее воспроизведение</b> .....	<b>12</b>
Запись с микрофона (речевой информации).....	12
Запись с встроенного радиоприемника.....	12
Запись с внешнего источника.....	13
<b>Воспроизведение записанных файлов</b> .....	<b>13</b>
<b>Управление радиоприемником</b> .....	<b>14</b>
Прослушивание запомненных настроек.....	14
Настройка на станцию.....	14
Запоминание настройки.....	14
<b>Системные установки</b> .....	<b>15</b>
Режимы эквалайзера.....	15
Режимы воспроизведения.....	15
Время включения защиты дисплея.....	16
Время выключения.....	16
Выбор параметров записи.....	16
Язык надписей на дисплее.....	16
Выход из меню.....	16
<b>Удаление файлов</b> .....	<b>17</b>
<b>Электронная книга</b> .....	<b>18</b>
<b>Информация о программном обеспечении</b> .....	<b>18</b>
<b>Подключение к компьютеру</b> .....	<b>19</b>
Требования к компьютеру.....	19
Инсталляция драйверов.....	19
Подключение.....	19
Операции с файлами.....	20
Обновление программного обеспечения.....	20
<b>Возможные неисправности и способы их устранения</b> .....	<b>23</b>

## Введение

Благодарим за покупку изделия нашей компании. Вы можете использовать MP3 плеер с флеш – памятью (далее по тексту - плеер) для воспроизведения файлов MP3, WMA, приема радиовещательных станций в диапазоне FM, для записи речевой информации и радиовещательных станций.

Плеер отличают широкий набор потребительских качеств и оригинальный дизайн.

### Особенности плеера:

- Возможность воспроизведения файлов MP3, WMA, WAV
- Возможность воспроизведения ID3 – тегов
- Поддержка текстовых файлов (электронная книга)
- Повтор, воспроизведение в случайном порядке
- Высокое качество записи с встроенного микрофона, радиоприемника и внешнего источника звука
- Встроенный радиоприемник с возможностью ручного (автоматического) запоминания 20 станций
- 6 переключаемых характеристик тембра
- Выбор языка надписей на дисплее
- Время воспроизведения при установке батарейки типа AAA около 10 часов
- Возможность записи файлов с жесткого диска компьютера
- Возможность обновления программного обеспечения
- OLED дисплей
- Изменение контрастности дисплея и его защита
- Запоминание режимов после выключения плеера
- USB порт для подключения к компьютеру
- Возможность использования плеера в качестве диска с флеш - памятью

Срок годности плеера составляет 5 лет.

### ВНИМАНИЕ!

В связи с проводимыми работами по усовершенствованию конструкция плеера может быть изменена. Выполнение некоторых функций, комплектность, вид меню могут отличаться от приведенного ниже описания.

Компания не несет ответственности за повреждения, вызванные неправильным обращением с плеером.

## Меры предосторожности

Для обеспечения долговременной и надежной работы плеера

- Не эксплуатируйте плеер:
  - в местах с повышенной влажностью
  - в местах воздействия высоких температур, прямого солнечного света или вблизи устройств, излучающих тепло
  - в местах воздействия низких температур
  - в местах воздействия пыли.
- Не бросайте плеер и не подвергайте его воздействию ударов, не нажимайте на дисплей.
- В случае длительного неиспользования плеера, извлеките из него батарейку. Утечка электролита из батарейки может привести к коррозии контактов внутри плеера.
- Не разбирайте плеер. При необходимости обращайтесь в сервисные организации.

## Установка батарейки

- Откройте отсек для установки батарейки и установите батарейку типоразмера AAA, входящую в комплект поставки (рис. А). Закройте крышку (рис. Б).
- Неправильная установка батарейки может привести к нарушению работоспособности плеера.

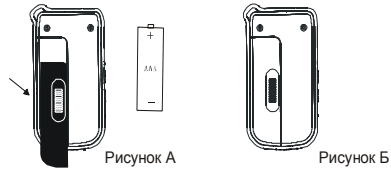

**Примечание.** Не заряжайте и не вскрывайте батарейку, не бросайте ее в огонь.

**Комплект поставки**

В комплект поставки плеера входит:

Диск с драйверами  
MP3 watch pro 1689

1 шт.



Руководство по эксплуатации

1 шт.



Стереонаушники

1 шт.



USB кабель

1 шт.

Кабель для подключения  
внешних устройств

1 шт.



Плеер

1 шт.

## Технические характеристики

Габаритные размеры	72,2 мм x 38,5 мм x 14 мм	
Масса	24,2 г (без батарейки)	
Дисплей	OLED дисплей	
Подключение к компьютеру	Порт USB	
Объем внутренней флеш-памяти	512 МБ	
Выход для наушников	Максимальная выходная мощность	(Лев) 5 мВт + (Прав) 5 мВт (32 Ом)
Время работы (от одной батарейки)	Максимальное время воспроизведения 10 часов	
Запись	Частота дискретизации	8 кГц – 48 кГц
Воспроизведение	Форматы	MP3, WMA, WAV
	Разбаланс каналов	±3 дБ
	Отношение сигнал/шум	> 90 дБ
	Гармонические искажения	< 0,05 %
Приемник	Частотная характеристика	20 Гц-20 кГц
	Диапазон принимаемых частот	87,5 МГц-108 МГц
Совместимость	Количество запоминаемых станций	20
	Операционная система	Windows 98/ME/2K/2003/XP

## Назначение органов управления

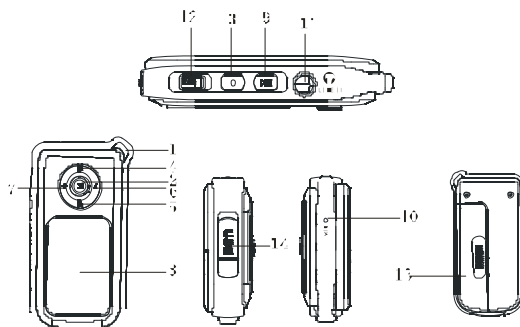

1. Зацеп для ремешка
2. M - вход в меню (джойстик)
3. «•» - кнопка повтора фрагмента/переключения характеристик эквалайзера/записи
4. ► - переход к последующему (джойстик)
5. ◀ - перехода к предыдущему (джойстик)
6. «-» - уменьшение громкости (джойстик)
7. «+» - увеличение громкости (джойстик)
8. Дисплей
9. ►|| - кнопка воспроизведения/паузы/прекращения воспроизведения/включения/ выключения
10. MIC - встроенный микрофон
11. Ω / Line In – гнездо для подключения наушников/ линейный вход
12. HOLD - переключатель блокировки кнопок
13. Отсек для установки батарейки
14. USB порт

## Основные операции

### Подключение наушников

Подключите наушники к соответствующему разъему плеера.

### Включение/ Выключение

Для включения плеера нажмите кнопку ►II. После чего на дисплее высветится надпись AKAI.

Для выключения плеера нажмите кнопку ►II и удерживайте ее в нажатом положении (более 2 секунд) до высвечивания на дисплее надписи BYE.



### Примечания:

1. Перед выключением плеера воспроизведение необходимо остановить.
2. Если в течение двух минут не будет нажата ни одна кнопка, то плеер автоматически выключится. Вы можете установить другое время автоматического выключения плеера в соответствии с описанием, приведенным в разделе «Системные установки».

### Блокировка кнопок

Для включения блокировки кнопок плеера переведите переключатель **HOLD** в крайнее положение в направлении стрелки на корпусе плеера. На дисплее при этом высветится на несколько секунд надпись: LOCKED.

Для выключения блокировки переведите переключатель **HOLD** в исходное положение.

После включения на дисплее будут высвечиваться символы режимов работы:

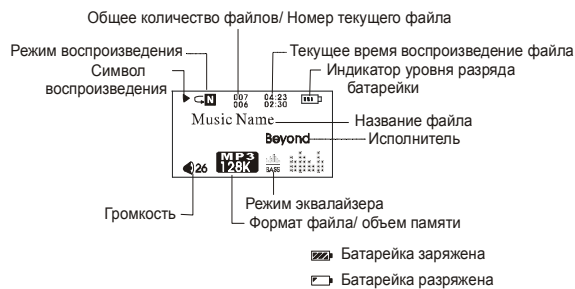

**Выбор режима работы плеера**

Вы можете выбрать необходимый режим по символам основного меню на дисплее:

- Нажмите джойстик **M** для входа в основное меню.

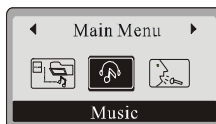

- Последовательным перемещением джойстика в положение **»** или **«** выберите меню режимов: **Navigation** (навигация по меню), **Music** (воспроизведение музыкальных программ), **Voice** (запись и ее воспроизведение), **FM** (управление радиоприемником), **E-book** (электронная книга), **Settings** (системные установки), **Line-in** (запись с внешнего источника), **Delete** (удаление файлов), **About** (информация о программном обеспечении), **Exit** (выход).
- Для выхода из меню нажмите джойстик **M** и удерживайте его в нажатом положении более 2 секунд.

**Примечание.** Если после входа в меню ни одна из кнопок плеера не будет нажата, то плеер автоматически переключится в режим, установленный до входа в меню.

**Регулировка громкости**

При прослушивании записанных программ и радиостанций переместите джойстик в положение «+» («-») и удерживайте его в этом положении до получения желаемой громкости.

**Навигация по меню (выбор файла из директории)**

- Выберите в основном меню режим навигации по меню (символ Navigation).



- Нажмите джойстик **M**. После чего на дисплее высветится меню, в котором последовательным перемещением джойстика в положение **↗** или **↖** выберите один из режимов: **Play Folder** - выбор файла из директории (папки); **Favorites** – выбор любимой музыки (избранное); **Exit** – выход из меню. Нажмите джойстик **M**.

В режиме выбора файла из директории (символ Play Folder) на дисплее высветится меню с названиями файлов директории.



- Последовательным перемещением джойстика в положение **↗** или **↖** выберите необходимый файл.
- Нажмите кнопку **▶||** для начала воспроизведения.

#### Примечания:

Для выбора записанных файлов (в режимах FM, Voice, Line-in) сначала необходимо перемещением джойстика в положение **↗** или **↖** выбрать директорию с соответствующим названием и нажать джойстик **M** для входа в нее.

Для возврата в меню или в основную директорию нажмите кнопку «\*».

В режиме выбора любимой музыки (символ Favorites) после появления меню перемещением джойстика в положение **↗** или **↖** выберите желаемый файл и нажмите кнопку **▶||** (перед названием файла появится символ **♫**). Нажмите джойстик **M**. Аналогичным образом выберите другие файлы.

Для прослушивания файлов после выбора режима Play Folder (Favorites) нажмите и удерживайте более 2 секунд кнопку **▶||**. После появления меню перемещением джойстика в положение **↗** или **↖** выберите надпись Sele Play и нажмите джойстик **M**. Для воспроизведения в обычном режиме выберите надпись Normal Play, для отмены выбора любимой музыки - надпись Reset Sele,

## Воспроизведение музыкальных программ

- Выберите в основном меню режим воспроизведения музыкальных программ (символ Music) и нажмите джойстик **M** для подтверждения.
- Нажмите кнопку **▶II** для начала воспроизведения первого MP3 файла.
- Последовательным перемещением джойстика в положение **⏪** (**⏩**) Вы можете выбрать последующий (предыдущий) файл.
- Перемещением джойстика в положение **⏪** (**⏩**) и удержанием его в этом положении Вы можете перейти к последующему (предыдущему) фрагменту файла.
- Для временного прекращения воспроизведения нажмите кнопку **▶II**. Для возобновления воспроизведения нажмите эту кнопку повторно.
- Для повтора фрагмента нажмите кнопку «•» в начале фрагмента (A), который Вы хотите повторить, и повторно нажмите эту кнопку в конце фрагмента (B). После этого начнется повтор выбранного фрагмента с индикацией на дисплее символа A-B. Для выхода из режима нажмите кнопку «•» еще раз.
- Последовательным длительным (более 2 секунд) нажатием кнопки «•» выберите желаемый тембр звучания (характеристику эквалайзера):

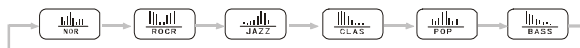

Плеер позволяет синхронно с музыкальными файлами (песнями) воспроизводить файлы, содержащие текст песен (файлы с расширением .LRC). Музыкальный файл и файл с текстом к нему должны иметь одинаковое название (например: если название музыкального файла You are my solirity.MP3, то название файла с текстом должно быть You are my solirity.LRC) Для удаления файлов ознакомьтесь с разделом «Удаление файлов».

## Запись и ее воспроизведение

Плеер позволяет производить запись с микрофона, встроенного радиоприемника и внешнего источника.

### Запись с микрофона (речевой информации)

- Расположите плеер (встроенный микрофон) рядом с источником звука. Выберите в основном меню режим записи и ее воспроизведения (символ Voice) и нажмите джойстик **M** для подтверждения.



- Для начала записи нажмите кнопку « • ».



- Для временного прекращения записи нажмите кнопку ►||. Для возобновления записи нажмите эту кнопку повторно.
- Для прекращения записи нажмите кнопку « • ».

### Примечание.

При записи все кнопки плеера (кроме кнопок « • », ►||) не работают.

### Запись с встроенного радиоприемника

Настройтесь на станцию, программу которой Вы хотите записать, в соответствии с разделом « Управление радиоприемником».

Проведите запись в порядке, изложенном в раздел «Запись с микрофона».

При записи на дисплее будет высвечиваться меню:

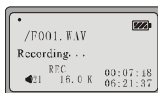

#### Запись с внешнего источника

- Подключите внешний источник к линейному входу плеера. Выберите в основном меню режим записи с внешнего источника (символ Line-in) и нажмите джойстик **M** для подтверждения.

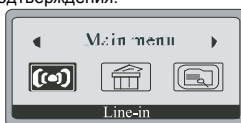

Проведите запись в порядке, изложенном в раздел «Запись с микрофона».

При записи на дисплее будет высвечиваться меню:



#### Воспроизведение записанных файлов

- Выберите в основном меню режим записи и ее воспроизведения (символ Voice) и нажмите джойстик **M** для подтверждения.



- Для начала воспроизведения нажмите кнопку ►||.
- Последовательным перемещением джойстика в положение ►► или ◀◀ выберите желаемый файл.
- Для прекращения воспроизведения нажмите кнопку ►|| повторно.

## Управление радиоприемником

- Выберите в основном меню режим управления радиоприемником (символ FM) и нажмите джойстик **M** для подтверждения.



На дисплее выветится меню радиоприема и, если в памяти радиоприемника нет запомненных станций, включится режим автоматического запоминания станций. Радиоприемник автоматически настроится и запомнит 20 станций в диапазоне FM 87-108 МГц.

**Примечание.** Прием станций возможен только при подключении наушников.

### Прослушивание запомненных настроек

Последовательным перемещением джойстика в положение **»** или **«** выберите желаемую станцию.

### Настройка на станцию

Последовательным нажатием джойстика **M** выберите режим настройки на станцию (на меню появится надпись Scan).

Перемещением джойстика в положение **»** или **«** Вы можете увеличить (уменьшить) частоту настройки радиоприемника на 100 кГц.

Для автоматической настройки на станцию вверх (вниз) по частоте переведите джойстик в положение **»** (**«**) и удерживайте ее в нажатом положении более 2 секунд. После настройки на ближайшую станцию автоматическая настройка прекратится.

### Запоминание настройки

После настройки на станцию для ее запоминания нажмите джойстик **M** (на меню появится надпись Store). Последовательным перемещением джойстика в положение **»** или **«** выберите номер, под которым Вы хотите запомнить станцию и нажмите кнопку **»||**. После запоминания на дисплее выветится надпись Successfully.



**Примечание.** Возможно запоминание 20 станций.

Для выхода из режима радиоприема последовательным нажатием джойстик **M** выберите надпись Exit и нажмите кнопку **»||** для подтверждения.

## Системные установки

- Выберите в основном меню режим системных установок (символ Settings) и нажмите джойстик **M** для подтверждения.

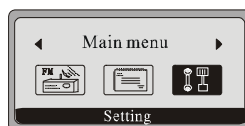

- Последовательным перемещением джойстика в положение **»** или **«** выберите по дисплею одну из установок и нажмите джойстик **M** для подтверждения:

### Режимы эквалайзера (тембр звука)

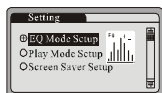

После выбора надписи **EQ Mode Setup** последовательным перемещением джойстика в положение **»** или **«** выберите один из режимов эквалайзера: **NOR** (обычный), **ROCK** (рок), **JAZZ** (джаз), **CLASSIC** (классический), **POP** (популярный), **BASS** (бас) и нажмите джойстик **M** для подтверждения.



### Режимы воспроизведения



После выбора надписи **Play Mode Setup** последовательным перемещением джойстика в положение **»** или **«** выберите один из режимов воспроизведения: **Normal** (нормальное воспроизведение), **Repeat One** (повтор файла), **Repeat All** (повтор всех файлов, папок), **Shuffle** (воспроизведение в произвольном порядке), **Shuff & Rep** (повторное воспроизведение в произвольном порядке), **Intro** (сканирование файлов) и нажмите джойстик **M** для подтверждения.

**Время включения защиты-дисплея**

После выбора надписи **Screen Saver Setup** последовательным перемещением джойстика в положение ► или ◄ выберите желаемое время автоматического включения защиты дисплея нажмите джойстик **M** для подтверждения.

**Время выключения**

После выбора надписи **Power Off Setup** последовательным перемещением джойстика в положение ► или ◄ выберите желаемое время автоматического выключения и нажмите джойстик **M** для подтверждения.

**Выбор параметров записи**

После выбора надписи **Recording Setup** последовательным перемещением джойстика в положение ► или ◄ выберите один из параметров записи: Source (источник сигнала-микрофон или внешний источник), Encoder (кодирование сигнала), Sample (частота дискретизации). Последовательным нажатием джойстика **M** установите значение выбранного параметра и нажмите кнопку ►|| для подтверждения.

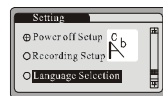
**Язык надписей на дисплее**

После выбора в меню установок надписи **Language Selection** последовательным перемещением джойстика в положение ► или ◄ выберите необходимый язык надписей на дисплее и нажмите джойстик **M** для подтверждения.

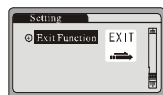
**Выход из меню**

После выбора надписи **Exit** нажмите джойстик **M** для выхода из меню.

## Удаление файлов

- Выберите в основном меню режим удаления файлов (символ Delete) и нажмите джойстик **M** для подтверждения.



1. Последовательным перемещением джойстика в положение **»** или **«** выберите вид файла, который Вы хотите удалить ( музыкальный или записанный) и нажмите джойстик **M** для подтверждения.
2. Последовательным перемещением джойстика в положение **»** или **«** выберите удаляемый файл и нажмите джойстик **M**.
3. Нажатием кнопки **•** выберите в появившемся меню надпись YES и нажмите кнопку **▶||** для подтверждения удаления.
4. После удаления файла на дисплее появится надпись Delete successfully.



5. Для выхода из режима удаления файлов нажмите джойстик **M**.

**Примечание.** При выборе режима удаления всех файлов будут удалены все файлы текущей директории (например, в режиме воспроизведения музыкальных программ будут удалены все файлы музыкальных программ текущей директории, файлы речевой информации текущей директории при этом будут сохранены)

## Электронная книга

- Выберите в основном меню режим электронной книги (символ E-book) и нажмите джойстик **M** для подтверждения.



- Последовательным перемещением джойстика в положение **»** или **«** выберите необходимый текстовый файл и нажмите кнопку **▶** для его чтения.
- Последовательным перемещением джойстика в положение **»** (**«**) выберите предыдущие (последующие) страницы текстов.

**Примечание.** Текстовые файлы загружаются на плеер с компьютера.

## Информация о программном обеспечении

- Для вывода информации о программном обеспечении выберите в основном меню режим с символом About и нажмите джойстик **M** для подтверждения.

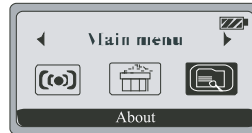

## Подключение к компьютеру

Плеер может быть подключен к компьютеру.

### Требования к компьютеру

- Процессор Pentium II 233МГц или более быстрый процессор
- 32МБ RAM памяти или более
- USB 2.0 порт
- Операционные системы (ОС) Windows® 98/98SE/Me или Windows® 2000/XP

### Инсталляция драйверов

Установите диск с драйверами, входящий в комплект поставки, в компьютер.

Запустите установочный файл **Setup.exe** для начала инсталляции.

После появления на экране монитора компьютера меню проведите инсталляцию в последовательности, указанной в меню (первый драйвер устанавливается только для ОС Windows 98). После инсталляции последнего драйвера щелкните кнопку **Exit** (выберите мышкой кнопку Exit и нажмите правую кнопку мышки для подтверждения).

В появившемся меню щелкните кнопку **Finish** и перезагрузите компьютер.

### Подключение

Выключите плеер. Для чего нажмите кнопку **▶||** и удерживайте ее в нажатом положении более 2 секунд.



Подключите USB кабелем USB порт компьютера к Mini USB разъему плеера.

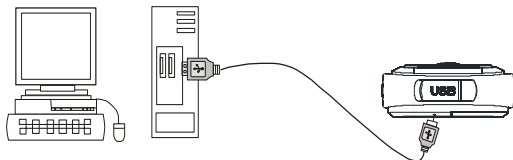

### Операции с файлами

Дважды щелкните надпись **My Computer** на рабочем столе компьютера и выберите в меню надпись с названием нового диска, соответствующего плееру. Проведите загрузку, удаление, копирование файлов с плеера. Вы можете также скопировать с компьютера и сохранить на плеере MP3 файлы и файлы других форматов.

#### Примечание.

Не отключайте плеер от компьютера в процессе копирования, загрузки и др. операций. Это может повредить файлы.

### Обновление программного обеспечения

Плеер позволяет производить обновление программного обеспечения. При этом происходит расширение функциональных возможностей плеера. Обновление программного обеспечения может производиться с помощью специальных компьютерных программ, загружаемых в память плеера.

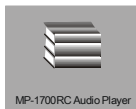

- Целью обновления программного обеспечения является расширение функциональных качеств плеера и повышение удобства работы с ним. Обновление программного обеспечения не нарушает работоспособности плеера и не ухудшает его эксплуатационных характеристик.
- Неправильно проведенное обновление программного обеспечения может повлиять на качество работы плеера. Обновление может быть проведено Вами при условии знания основных компьютерных операций. Пожалуйста, перед проведением обновления внимательно ознакомьтесь с настоящим руководством по эксплуатации.
- Убедитесь, что компьютерные программы обновления предназначены для плеера AKAI MP 1700RC.

Обновление программного обеспечения произведите в следующем порядке:

- В меню **Start** выберите надпись **Program**. В открывшемся подменю выберите надпись **Setupdaterapp**.

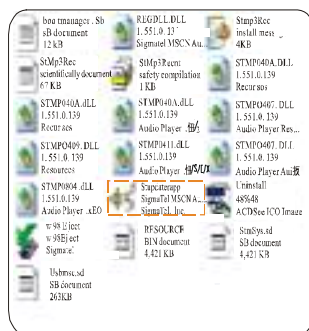

- Дважды щелкните надпись **Setupdaterapp**. После чего на мониторе появится надпись о начале обновления:

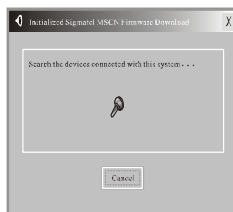

- На экране монитора появится следующее меню:



- Щелкните надпись **Select new version**. Выберите файл, с которого должно производиться обновление и щелкните кнопку **Start**.
- После окончания обновления щелкните кнопку **Ok**.

## Возможные неисправности и способы их устранения

Проявления	Возможные причины	Способ устранения
Не включается.	Батарейка разряжена.	Замените батарейку.
После включения плеер выключается.	Установлено время автоматического выключения 0 секунд.	Установите другое время автоматического выключения.
После включения плеера переключение режимов при нажатии кнопок не происходит.	Включена блокировка кнопок.	Проверьте правильность установки переключателя HOLD.
При воспроизведении файлов время воспроизведения индицируется с ошибкой.	При создании файлов MP3 используется компрессия с изменяющейся скоростью потока данных. При воспроизведении изменение скорости потока данных может стать причиной нарушения правильности индикации времени звучания.	Ошибочная индикация времени звучания возможна при воспроизведении MP3 файлов.
Плеер не обнаруживается компьютером. На дисплее высвечивается надпись READY.	Плеер не подключен к компьютеру.	Проверьте правильность и надежность подключения.
	Необходимые утилиты в ОС Windows® 98/98SE не установлены.	Повторите установку.
	Программные утилиты плеера конфликтуют с драйверами компьютера.	Удалите установочные утилиты в памяти плеера. Перезагрузите компьютер. Повторите установку.
При подключении к компьютеру файлы MP3 плеером не читаются.	Системные ошибки.	Отсоедините плеер от компьютера и подключите вновь.
		При необходимости повторите установку.