

## Содержание

Основные характеристики .....	2
Технические характеристики Midland BTX1 FM .....	2
Зарядка устройства.....	3
Описание и установка устройства .....	3
Включение/выключение устройства Midland BTX1 FM .....	4
Режим работы .....	4
Как выполнить стыковку двух устройств BTX1 FM.....	4
Стыковка одной гарнитуры BTX1 FM с другой гарнитурой BTX1 FM.....	5
Talk 2 All – Стыковка с Интерком устройствами других брендов .....	5
Стыковка гарнитуры BTX1 FM с Bluetooth устройствами .....	6
Использование с GPS навигатором .....	8
Прослушивание FM-Радио.....	8
Включение/Отключение FM-Радио.....	8
Использование проводного аудиовхода .....	9
Использование с радиостанцией PMR446 .....	9
Настройки и особые конфигурации .....	10
Обновление прошивки и установки.....	11
Гарантия.....	12
Соответствие требованиям европейского стандарта безопасности .....	12

# Midland BTX1 FM

## Базовая Интерком система

*BTX1 FM – это Интерком система радиосвязи для мотоциклистов. Гарнитура отличается весьма утонченным*

*и аэродинамичным дизайном и простым управлением основными функциями благодаря трем большим кнопкам на лицевой стороне устройства.*

*BTX1 FM крепится к шлему с помощью монтажной скобы на липкой ленте или клипсы на винтах.*

*Благодаря качественным ультратонким динамикам вы можете наслаждаться музыкой в стерео режиме во время езды.*

## Основные характеристики

- Интерком связь: «Водитель-Пассажир» на максимальном расстоянии до 10 метров;
- Встроенное стерео FM-радио с системой RDS;
- Возможность подключения к телефону для приема и совершения звонков, прослушивания музыки в стерео режиме;
- Подключение GPS навигатора;
- Стыковка с радиостанцией Midland PMR446, имеющей встроенное или внешнее устройство Bluetooth;
- Использование проводного аудиовхода для подключения MP3 плеера или радиостанции Midland PMR446;
- Настройка и обновление прошивки с помощью компьютера через USB кабель.

## Гарнитура Midland BTX1 FM доступна в двух вариантах:

- Комплект BTX1 FM Single с одним устройством;
- Комплект BTX1 FM Twin с двумя устройствами.

## В зависимости от варианта в комплект поставки входит:

### BTX1 FM Single

- 1 устройство BTX1 FM;
- 1 набор аудио аксессуаров, включающий в себя два стереодинамика, микрофон на штанге и микрофон на гибком проводе;
- 1 крепеж с двусторонней липкой лентой для крепления устройства к шлему;
- 1 клипса на винтах для крепления устройства к шлему;
- 1 mini USB сетевое зарядное устройство.

### BTX1 FM TWIN

- 2 устройства BTX1 FM;
- 2 набора аудио аксессуаров, включающий в себя два стереодинамика, микрофон на штанге и микрофон на гибком проводе;
- 2 крепежа с двусторонней липкой лентой для крепления устройства к шлему;
- 2 клипсы на винтах для крепления устройства к шлему;
- 1 mini USB сетевое зарядное устройство с двойным разъемом для зарядки двух устройств одновременно.

*Устройства, входящие в комплект TWIN, уже состыкованы и готовы к использованию в режиме Интерком.*

## Технические характеристики Midland BTX1 FM

### Общие:

- **Bluetooth версия 3.0** стерео (Наушники/ «Хендс-Фри»/Протокол A2DP);
- Система AGC автоматически регулирует громкость в зависимости от уровня фонового шума;
- Активация связи голосом (VOX) или вручную;
- Ручное управление режимами: телефон, Интерком и проводное соединение;
- Пылевлагозащитенность\*;
- Li-ion аккумулятор (время работы в режиме разговора – 12 часов);
- Время зарядки: около 6 часов.

*\***Внимание:** Конструкция Midland BTX1 FM обладает определенными пылевлагозащитными свойствами, но не является абсолютно пылевлагонепроницаемой, поэтому не рекомендуется BTX1 FM использовать в сложных погодных условиях: проливной дождь, мокрый снег с дождем, резкие перепады температуры, песчаная буря. Попад в такие условия, отсоедините все кабели и закройте все разъемы защитными резиновыми заглушками, а после проведите профилактические действия по очистке и просушиванию устройства. Повысить влагозащиту возможно дополнительно обработав швы корпуса устройства не агрессивной силиконовой смазкой, предназначенной для гидроизоляции. Не следует обрабатывать швы различного рода «застывающими» герметиками потому, что после этого не возможно будет вскрыть корпус устройства, не повредив его – например, при замене аккумулятора.*

### Bluetooth соединение:

- Соединение с идентичным устройством для связи водителя и пассажира в режиме Интерком.

### Bluetooth устройства:

- Мобильный телефон с MP3 стерео плеером (протокол A2DP), GPS (Garmin Zumo и TomTom Rider 1 и 2);
- Радиостанция PMR446 (со встроенным или внешним Bluetooth каналом) для групповой связи между мотоциклистами.

### Разъем для проводного соединения:

- Стерео аудио вход для iPod/MP3 плеера (кабель поставляется отдельно);
- Радиостанция Midland PMR446 (кабель поставляется отдельно).

## Зарядка устройства

**Внимание:** Перед использованием убедитесь, что устройство полностью заряжено. Перед первым использованием необходимо произвести зарядку устройства (продолжительность зарядки примерно 8 часов).

Зарядите гарнитуру, подключив зарядное устройство через гнездо зарядки (выньте резиновую заглушку, чтобы вставить штекер). После начала подзарядки на гарнитуре начнет мигать красный светодиод. Оставьте устройство заряжаться, пока красный светодиод не перестанет мигать или пока не загорится голубой светодиод. После завершения подзарядки (красный светодиод не мигает) отключите гарнитуру от зарядного устройства.

Впоследствии средняя продолжительность зарядки составит порядка 6 часов.

**Внимание:** Каждый раз при подключении (или отключении) кабеля мини USB для подзарядки устройство автоматически выключается. Для использования устройства в процессе подзарядки необходимо включить его при уже подключенном кабеле для подзарядки.

## Описание и установка устройства

### Описание BTX1 FM

Устройство BTX1 FM оснащено 5 кнопками на передней панели: три большие многофункциональные кнопки: Forward («Вперед») (слева), Middle (Центральная кнопка) и Backward («Назад») (справа); две небольшие круглые кнопки – Volume up («Громкость +») и Volume down («Громкость –»).

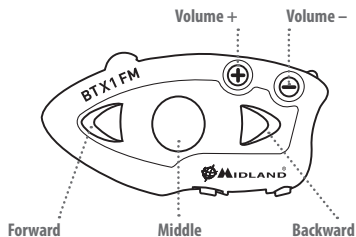

### Описание разъемов для проводных соединений:

В нижней части устройства находятся 3 разъема для проводных соединений:

**Charger jack:** мини USB разъем для подзарядки;

**Audio kit jack:** разъем для подключения микрофона и динамиков;

**Аудио разъем (AUX):** 2,5 мм разъем для iPod/MP3 плееров или радиостанций PMR446.

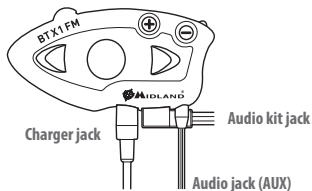

## Описание набора аудио аксессуаров

Аудиосистема включает два ультра – плоских стереодинамика и два взаимозаменяемых микрофона: микрофон на штанге микрофон на гибком проводе.

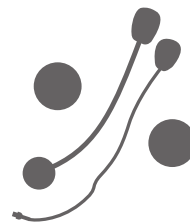

### Крепление стереодинамиков

Два стереодинамика оснащены липкой/клеякой лентой для крепления к шлему. Убедитесь, что динамики закреплены таким образом, что они не закрывают уши полностью, поскольку вы всегда должны иметь возможность слышать звуки дорожного движения и сигналы.

### Микрофон на штанге

Разместите участок с липкой/клеякой лентой между внутренней обивкой шлема и его твердой частью таким образом, чтобы микрофон располагался перед вашим ртом, и белая метка смотрела в сторону рта. Данный тип микрофона подходит для открытых и откидных шлемов.



### Микрофон на гибком проводе

С помощью липкой/клеякой ленты расположите микрофон внутри шлема перед вашим ртом. Данный тип микрофона наилучшим образом подходит для мотошлемов-интегралов. Мини разъем на микрофоне позволяет вам выбрать микрофон, наилучшим образом подходящий для используемого вами шлема.



### Подключение набора аудио аксессуаров

Необходимо подключить аудио комплект к центральному гнезду «Audio kit» Midland BTX1 FM с помощью разъема типа «L».

## Описание держателей для крепления устройства

Midland BTX1 FM может быть зафиксирован к шлему двумя различными способами:

с помощью скобы с двусторонней клейкой лентой, либо с помощью клипсы на винтах. Эти способы крепления позволяют надежно зафиксировать BTX1 FM на шлеме и снять его в любой момент для зарядки или хранения.

### Скоба с двусторонней клейкой лентой

Крепежная скоба имеет клейкую ленту с одной стороны. Для закрепления скобы очистите участок поверхности шлема, к которому ее следует прикрепить, снимите пленку с клейкой ленты и зафиксируйте скобу на шлеме, плотно прижав ее к поверхности шлема на несколько секунд.



### Клипса на винтах

С помощью шестигранного ключа ослабьте два болта на клипсе и поместите заднюю пластинку между внутренней обивкой и жесткой внешней частью шлема. Затем затяните два болта, чтобы прочно зафиксировать клипсу. Внутри клипсы находится маленькая пластиковая прокладка, удалив которую можно затянуть клипсу еще туже.

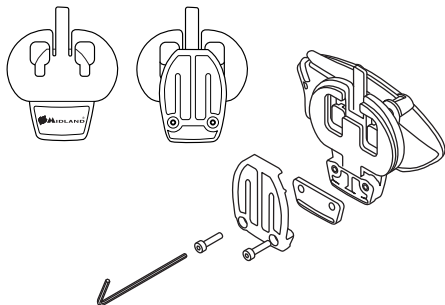

### Установка и снятие гарнитуры Midland BTX1 FM

BTX1 FM легко крепится на шлем скольжением вниз до установки в слот выбранного держателя (пластинка с двусторонней липкой лентой или клипса на винтах). BTX1 FM удерживается на месте благодаря защелке, расположенной в верхней части (А). Для снятия BTX1 FM просто нажмите на защелку и потяните устройство вверх.

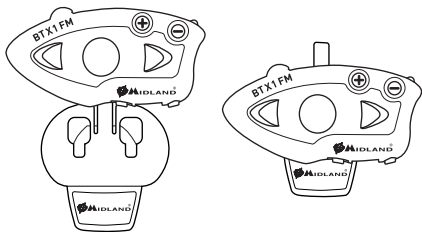

## Включение/выключение устройства Midland BTX1 FM

### Включение устройства:

- Нажмите и удерживайте кнопку «Middle» примерно 3 секунды до тех пор, пока не загорится голубой индикатор.

### Выключение устройства:

- Выключение устройства осуществляется комбинацией двух кнопок «Middle» (Центральная кнопка) «Backward» (Назад), что позволяет уменьшить вероятность случайного выключения устройства. Нажмите и удерживайте обе кнопки примерно 3 секунды, пока индикатор не загорится тремя красными вспышками.

## Режим работы

BTX1 FM может работать в трех основных «режимах»: Интерком, Телефон и FM-радио.

3 многофункциональные кнопки выполняют различные функции в зависимости от текущего режима работы устройства;

- В режиме «Интерком» с помощью кнопок вы можете управлять связью между водителем и пассажиром;
- В режиме «Телефон» (связь через Bluetooth) вы можете управлять своим мобильным телефоном, отвечая на звонки или слушая музыку (в стерео режиме). Пожалуйста, используйте свой телефон по назначению, соблюдая технику безопасности;
- В режиме «FM-радио» вы можете слушать свою любимую радиостанцию в стерео режиме, осуществлять поиск определенной радиостанции и сохранить ее (доступны 6 ячеек памяти).

Вы можете переключать режимы простым нажатием Центральной кнопки (нажимать в течении 3 секунд). Голосовое сообщение оповестит, в каком режиме находится устройство. Последовательность переключений следующая:

- Режим «Интерком» (если устройство состыковано с другим аналогичным устройством);
- Режим «FM-радио»;
- Режим «Телефон» (если устройство состыковано с телефоном).

Каждый раз при включении гарнитуры начальным режимом по умолчанию будет режим Интерком (если ранее гарнитура подключалась с другой такой же), в ином случае она начнет работать в режиме Телефон (если до этого гарнитура была состыкована с телефоном).

Если вам необходимо узнать, в каком режиме работает гарнитура в текущий момент, нажмите одновременно кнопки «Громкость +» и «Громкость -». Текущий режим будет озвучен голосовым сообщением.

## Как выполнить стыковку двух устройств BTX1 FM

Два устройства BTX1 FM, поставляемые в одном комплекте, уже состыкованы и готовы к использованию, это означает, что вам не нужно выполнять нижеописанную процедуру. Устройства состыкованы с использованием Центральной кнопки. Если устройства не идут в одном комплекте, или покупаются отдельно, то для их использования вам необходимо выполнить процедуру стыковки.

## Стыковка одной гарнитуры BTX1 FM с другой гарнитурой BTX1 FM

Для стыковки одной гарнитуры BTX1 FM с другой аналогичной гарнитурой вам необходимо войти в режим настройки:

1. Выключите устройство;
2. Нажмите и удерживайте Центральную кнопку в течение 7 секунд, пока не загорится Красный индикатор;
3. Теперь вновь нажмите и удержите в течение 3 секунд Центральную кнопку. Красный и Голубой индикаторы начнут мигать попеременно;
4. Выполните аналогичную процедуру на втором устройстве. После успешной стыковки на каждом устройстве на секунду загорится Голубой индикатор, после чего устройство вернется в режим настройки (постоянно горящий Красный индикатор);
5. Процедура стыковки завершена, и теперь для использования устройств вам просто нужно выйти из режима настройки;
6. Нажмите два раза Центральную кнопку, Красный индикатор погаснет, а Голубой индикатор начнет мигать.

Теперь вы можете использовать ваши BTX1 FM.

### Как использовать функцию Интерком

Для использования функции Интерком убедитесь, что оба устройства включены и правильно состыкованы между собой.

#### Ручная активация:

Нажмите Центральную кнопку на одном из двух устройств. Интерком свяжется, и будет оставаться активной, пока вы повторно не нажмете Центральную кнопку. Требуется несколько секунд для активации режима Интерком, вы услышите тональный сигнал в момент включения режима.

#### Активация голосом (VOX):

Просто начните говорить, через несколько секунд связь включится, и будет оставаться активной до тех пор, пока вы говорите. При отсутствии разговора, режим Интерком выключится примерно через 40 секунд. При необходимости вы можете выключить Интерком-связь вручную, не ожидая 40 секунд (просто нажмите Центральную кнопку). Вы можете временно отключить функцию VOX простым нажатием и удерживанием в течение 7 секунд кнопки «Backward» («Назад»). Голосовое сообщение оповестит Вас, что функция VOX отключена. Чтобы снова включить режим VOX нажмите кнопку «Backward» («Назад»), голосовое сообщение оповестит, что режим VOX снова включен. Эта же настройка сообщит Вам, если вы случайно выключили устройство.

## Регулировка громкости

В вашей гарнитуре Midland BTX1 FM используется технология AGC, автоматически регулирующая громкость воспроизведения в зависимости от уровня фонового шума. При необходимости вы можете отрегулировать громкость вручную, используя кнопки настройки громкости.

**Внимание:** Громкость можно регулировать только при активном аудио подключении.

**Внимание:** Кнопки регулировки громкости («Громкость +» и «Громкость –») не могут быть использованы для регулировки громкости проводного источника звука. Система AGC автоматически повышает громкость при увеличении скорости.

## Совместимость устройства BTX1 FM с более ранними моделями Midland BT устройств

Устройство BTX1 FM полностью совместимо с BT Next Conference и BTX2 FM. При использовании BTX1 FM совместно с устройствами серии BT, максимальное расстояние Интерком связи определяется расстоянием связи самого слабого устройства. BTX1 FM может быть также совместим с предыдущими BT-устройствами производства компании Midland (BT Next, BTX2 и BTX1) только если П.О этих устройств будет обновлено до версии 2014 года.

## Talk2 All – Стыковка с Интерком устройствами других брендов

Благодаря технологии «Talk2All – Universal Intercom» у вас есть возможность свободно стыковывать Midland BTX1 FM с устройствами других брендов существующих на рынке, для осуществления Интерком связи.

1. На BTX1 FM устройстве войдите в режим настройки: (устройство выключено, нажмите и удерживайте Центральную кнопку в течение 7 секунд, пока не загорится Красный индикатор (постоянно));
2. Нажмите и удерживайте кнопку «Forward» «Вперед» в течение 3 секунд: Красный и Голубой индикаторы начнут мигать попеременно;

### А-Ручная активация

Режим	Кнопка «Вперед»	Центральная кнопка	Кнопка «Назад»
Интерком		Короткое нажатие: Включение/Выключение Интерком связи между мотоциклистами Долгое нажатие: Изменение режима	Долгое нажатие: Включение/Выключение проводного режима

3. На другом устройстве (отличном от марки Midland) проведите процедуру стыковки с телефоном.

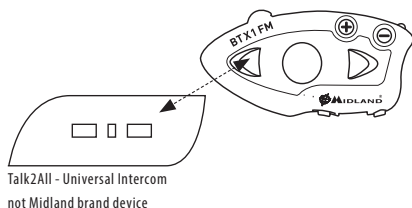

**Внимание:** Не забудьте отключить другие устройства Bluetooth, только устройства, участвующие в стыковке должны быть включены.

Если стыковка прошла успешно, Красный/Голубой светодиоды не мигают. Вместо этого Голубой светодиод начнет мигать медленно.

Чтобы установить Интерком соединение на устройстве BTX1 FM нажмите кнопку «Forward» «Вперед». Или другом устройстве Интерком, отличным от марки Midland, нажмите кнопку, повтор последнего набранного телефонного номера.

Возможно, будет необходимо нажать кнопку набора дважды, в зависимости от модели Интерком устройства, отличного от марки Midland.

**Внимание:** При таком подключении на другом устройстве Интерком (не Midland), это устройство уже не может быть состыковано с телефоном.

## Стыковка гарнитуры BTX1 FM с Bluetooth устройствами

Гарнитура BTX1 FM может быть состыкована с другими устройствами, использующими технологию Bluetooth (встроенное или внешнее устройство): телефоном, GPS навигатором или радиостанцией Midland PMR446. Процедура стыковки осуществляется при помощи кнопок «Громкость +» или «Громкость -».

- > **Стыковка кнопкой «Громкость +»:** для телефона с возможностью прослушивания стерео музыки (протокол A2DP), для GPS навигатора (A2DP стерео звук). Все устройства, состыкованные этой кнопкой, имеют высокий приоритет, и это соединение будет прерывать все другие активные в этот момент соединения (Интерком, FM-радио и прослушивание музыки);
- > **Стыковка кнопкой «Громкость -»:** для второго телефона (моно звук – протокол «Хендс-Фри»), для GPS навигаторов, антирадаров и других устройств с монофоническим звучанием. Когда устройство состыковано кнопками «Громкость +» и «Громкость -», то для соединения активируется режим «Телефон».

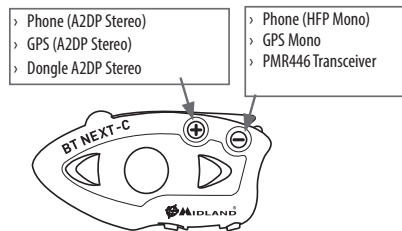

**Внимание:** Источники звука с протоколом A2DP стыкуются только кнопкой «Громкость +». Второй телефон состыкованный кнопкой «Громкость -» может поддерживать только моно звук (протокол HFP).

### Фоновый режим

Звук от устройства, возможно, сохранить в «Фоновом режиме», если оно было состыковано кнопкой «Громкость -».

При этом Интерком связь не будет прерываться. Например: GPS навигатор с функцией обозначения улиц или радиостанция G8BT. Чтобы активировать функцию «Фоновый режим» просто нажмите и удерживайте кнопку «Громкость -», голосовое сообщение оповестит вас, что данная функция активна. Чтобы отключить эту функцию, снова нажмите и удерживайте кнопку «Громкость -», голосовое сообщение оповестит вас, что данная функция отключена.

По умолчанию функция «Фоновый режим» отключена.

**Внимание:** Мы не можем полностью гарантировать работу этой функции, поскольку она также зависит от особенностей работы устройств не марки Midland.

### Стыковка гарнитуры с одним или двумя телефонами

Мобильный телефон может быть подключен кнопкой «Громкость +» (если он поддерживает протокол A2DP) или кнопкой «Громкость -», если только протокол HFP.

Когда телефон подключен к кнопкам «Громкость +» или «Громкость -», то при поступлении звонка активируется режим «Телефон». Входящий звонок всегда имеет более высокий приоритет, это означает, что во время входящего звонка все другие соединения будут прерваны (Интерком, FM-радио и музыка).

Если есть соединение с одним телефоном и поступает другой входящий звонок на второй телефон, звуковой сигнал оповестит Вас об этом.

### Стыковка BTX1 FM с мобильным телефоном

Чтобы состыковать телефон к BTX1 FM, сначала необходимо войти в режим настройки:

- > Выключите гарнитуру;
- > Нажмите Центральную кнопку и удерживайте ее в течение 7 секунд, пока не начнет гореть Красный индикатор (постоянно);
- > Теперь нажмите и удерживайте 3 секунды кнопку «Громкость +» или «Громкость -»: Голубой и Красный индикаторы начнут мигать (попеременно);
- > Включите функцию поиск Bluetooth устройств на мобильном телефоне;

- Через несколько секунд на экране вашего мобильного телефона высветится надпись «Midland BTX1 FM». Следуйте инструкциям по подключению Bluetooth устройств на телефоне.

Если потребуется ввести Пин-код, введите «0000» (четыре нуля).

При удачной стыковке на гарнитуре на секунду загорится Голубой индикатор, после чего она выйдет из режима настройки и перейдет в рабочий режим (Голубой индикатор начнет мигать).

Теперь вы можете использовать гарнитуру BTX1 FM для связи по телефону.

## Как пользоваться телефоном

После стыковки телефона с гарнитурой BTX1 FM, последнюю следует переключить в режим «Телефон» если вы хотите использовать телефон для соединения с абонентом (или в качестве MP3 плеера). Для этого нажмите и удерживайте Центральную кнопку, пока не услышите голосовое сообщение «Phone» («Телефон»). Теперь все три основные кнопки будут выполнять управление телефоном (см. таблицу В).

### Ответить на звонок

Услышав входящий звонок, вы можете выбрать два варианта ответа:

**Голосом:** (если активирован режим VOX)

Просто произнесите одно слово для ответа на звонок и начните разговор.

**Вручную:**

Нажмите кнопку «Forward» («Вперед») и начните разговор.

### Отклонить звонок

Если вы не хотите отвечать на звонок, можно не предпринимать никаких действий, пока идет вызов, или нажать и удерживать кнопку «Forward» («Вперед») в течении 3-х секунд (вы услышите подтверждающий тональный сигнал).

### Позвонить

Существует несколько способов для того, чтобы осуществить звонок.

- Наберите номер на клавиатуре мобильного телефона:**  
Нажмите кнопку «Send» («Отправить») на телефоне.
- Вызвать последний набранный номер:**  
Телефон, состыкованный кнопкой «Громкость +»: нажмите на устройстве BTX1 FM кнопку «Forward» «Вперед» и удерживайте ее в течение 3 секунд (вы услышите подтверждающий тональный сигнал).

Телефон, состыкованный кнопкой «Громкость →»: нажмите кнопку «Backward» «Назад» в течение 3 секунд, чтобы выбрать последний набранный номер (вы услышите подтверждающий тональный сигнал).

### Чтобы осуществить вызов голосом:

Телефон, состыкованный кнопкой «Громкость +»: быстро нажмите кнопку «Forward» «Вперед»: Если ваш телефон поддерживает и настроен на голосовой набор номера, вам будет предложено назвать имя контакта, с которым вы желаете связаться.

Телефон, состыкованный кнопкой «Громкость →»: быстро нажмите кнопку «Backward» «Назад». Если ваш телефон поддерживает и настроен на голосовой набор номера, вам будет предложено назвать имя контакта, с которым вы желаете связаться.

***Приоритет:** Телефонные звонки имеют высший приоритет, это значит, что все другие активные соединения будут временно отключены при поступлении входящего звонка.*

### Завершить телефонный разговор

Существует несколько способов для завершения разговора:

- Подождите, пока ваш собеседник сам отключится;
- Нажмите кнопку «Forward» «Вперед» на устройстве BTX1 FM (вы услышите подтверждающий тональный сигнал);
- Нажмите кнопку «End» «Отбой» на мобильном телефоне.

### MP3 плеер в мобильном телефоне

Многие современные модели мобильных телефонов поддерживают функцию стерео MP3 плеера. Гарнитура BTX1 FM полностью поддерживает протоколы A2DP и AVRCP, которые позволяют прослушать музыку в стерео режиме и удаленно управлять MP3 плеером мобильного телефона, используя кнопки гарнитуры для управления функциями «Играть», «Пауза», «Следующий трек», «Предыдущий трек».

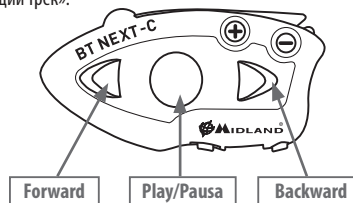

## В-Режим Телефон

Режим	Кнопка «Вперед» (состыкованная с кнопкой «Громкость+»)	Центральная кнопка	Кнопка «Назад» (состыкованная с кнопкой «Громкость→»)
Телефон	<p><b>Короткое нажатие:</b> Голосовой набор/принятие или завершение звонка</p> <p><b>Долгое нажатие:</b> Повторный набор последнего номера/сброс входящего звонка</p>	<p><b>Долгое нажатие:</b> Изменение режима</p>	<p><b>Короткое нажатие:</b> Голосовой набор/принятие или завершение звонка</p> <p><b>Долгое нажатие:</b> Повторный набор последнего номера/сброс входящего звонка</p>
Телефон (при воспроизведении музыки, состыкована с кнопкой «Громкость+»)	<p><b>Короткое нажатие:</b> Переход на один трек вперед</p>	<p><b>Короткое нажатие:</b> Воспроизведение/пауза</p> <p><b>Долгое нажатие:</b> Изменение режима</p>	<p><b>Короткое нажатие:</b> Переход на один трек назад</p>

### Доступные функции управления:

- › Чтобы включить/приостановить воспроизведение: нажмите на Центральную кнопку;
- › Чтобы перейти к следующему треку: нажмите кнопку «Forward» «Вперед»;
- › Чтобы перейти к предыдущему треку: нажмите кнопку «Rear» «Назад».

**Приоритет:** Режим прослушивания музыки имеет более низкий приоритет, поэтому при активации другого вида связи он отключается.

**Внимание:** Вы можете управлять A2DP стерео музыкой только в режиме «Телефон».

## Использование с GPS навигатором

GPS навигатор может быть состыкован кнопками «Громкость +» и «Громкость -».

Кнопка «Громкость +» (поддерживает A2DP стерео звук).

Кнопка «Громкость -» (поддерживает моно звук в фоновом режиме).

### Как состыковать BTX1 FM с GPS навигатором

Как правило, гарнитуру BTX1 FM можно состыковать со многими GPS навигаторами, предназначенными для мотоциклов и поддерживающими Bluetooth соединения.

Чтобы подключить BTX1 FM к GPS навигатору, сначала необходимо войти в режим настройки:

1. Выключите гарнитуру;
2. Нажмите Центральную кнопку и удерживайте ее в течение 7 секунд, пока не загорится Красный индикатор (постоянно);
3. Теперь нажмите и удерживайте 3 секунды кнопку «Громкость +» или «Громкость -», пока не начнут мигать Голубой и Красный индикаторы попеременно;
4. На GPS навигаторе включите функцию поиск Bluetooth устройств.
5. Через несколько секунд на вашем GPS навигаторе высветится «Midland BTX1 FM»;
6. Следуйте инструкции GPS навигатора по подключению Bluetooth устройств. Если потребуется ввести Пин-код, введите «0000» (четыре нуля);
7. При удачной стыковке на гарнитуру на секунду загорится Голубой индикатор, после чего она выйдет из режима настройки и перейдет в рабочий режим (Голубой индикатор начнет мигать).

### GPS навигатор всегда активен в фоновом режиме.

Чтобы сохранить Intercom соединение в то время, как GPS навигатор объявляет название улиц, Вы должны активировать фоновый режим и стыковать навигатор на кнопку «Громкость -».

**Внимание:** Мы не можем полностью гарантировать работу этой функции, поскольку она также зависит от особенностей работы устройств не марки Midland.

## Поддержка Стерео (A2DP) голосового оповещения

Гарнитура BTX1 FM поддерживает стерео (A2DP) голосовое оповещение от GPS навигатора или приложения для смартфонов, при их стыковке на кнопку «Громкость +».

При появлении голосового сообщения Интерком связь или FM-радио прерывается, т.к. голосовое сообщение в этом случае имеет более высокий приоритет. Такой приоритет установлен по умолчанию, но вы можете изменить его через компьютерный софт «BT Updater».

## Прослушивание FM-Радио

В устройстве имеется встроенный FM-радиоприемник. Для его использования необходимо переключиться в режим «FM-радио». Нажмите и удерживайте Центральную кнопку, пока не прозвучит голосовой сигнал «FM-Radio» «FM-радио». Теперь все три главные кнопки позволяют управлять FM-радиоприемником (см. таблицу ниже).

Короткое нажатие кнопок «Вперед» или «Назад» для поиска FM радиостанций. Долгое нажатие этих кнопок позволяет переходить между записанными в памяти устройства 6-ю радиостанциями. Голосовое сообщение оповестит Вас о номере ячейки, которую Вы выбираете. Вы услышите двойной тональный сигнал, если перелистывание дошло до первой или последней записанной станции.

Для того чтобы сохранить текущую радиостанцию, нажмите и удерживайте кнопки «Вперед» и «Назад» одновременно в течение 3 секунд – в качестве подтверждения прозвучит тональный сигнал. Радиостанция сохраняется в ту ячейку памяти, которая была использована последней для прослушивания. Благодаря системе RDS, радиоприемник выбирает сильные уровни сигналов радиостанций.

Система RDS по умолчанию отключена, если Вы хотите включить ее, нажмите одновременно кнопки «Громкость +», и «Громкость -», и удерживайте их в течение 3 секунд (при этом режим радио должен быть активным). Голосовое сообщение оповестит вас о текущем состоянии функции RDS.

### FM-Радио и Интерком-связь

В режиме «FM-радио» невозможно сразу вручную активировать Интерком-связь. Чтобы активировать Интерком-связь вручную, необходимо сначала переключиться в режим Интерком. Активировать Интерком связь, находясь в режиме «Радио», можно только посредством функции VOX (если она активирована) – просто начать говорить, но только с гарнитурой, состыкованной с Центральной кнопкой вашего устройства.

## Включение/Отключение режима FM-Радио

По умолчанию FM-Радио включено.

### Отключение FM-Радио

1. Войдите в режим настройки: (устройство выключено, нажмите и удерживайте Центральную кнопку в течение 7 секунд, пока не загорится Красный индикатор (постоянно);
2. Нажмите и удерживайте кнопки Центральную и «Громкость +» в течение 3 секунд: Голубой индикатор мигнет 2 раза;
3. Дважды нажмите Центральную кнопку, чтобы выйти из режима настроек. Теперь можете использовать BTX1 FM без режима «Радио».

## Включение FM-Радио

1. Выполните процедуру, приведенную выше еще раз, при этом Голубой индикатор мигнет один раз;
2. Для выхода из режима настройки дважды нажмите Центральную кнопку.

## Стыковка с радиостанцией Midland PMR446, имеющей встроенное или внешнее устройство Bluetooth

Радиостанция PMR446 с функцией Bluetooth может быть состыкована кнопкой «Громкость +» или «Громкость -», в последнем случае, она всегда будет звучать в фоновом режиме (если эта функция активна), даже при активном Интерком соединении.

### Процедура стыковки

Чтобы осуществить стыковку ВТХ1 FM с радиостанцией с функцией Bluetooth Вам необходимо выполнить следующую процедуру:

1. Выключите гарнитуру;
2. Нажмите и удерживайте Центральную кнопку в течение 7 секунд, пока индикатор не загорится Красным цветом (постоянно);
3. Теперь нажмите и удерживайте кнопку «Громкость +» или «Громкость -», в течение 3 секунд, Голубой и Красный индикаторы начнут мигать (попеременно);
4. Следуйте инструкциям по подключению Bluetooth устройств, указанным в руководстве по эксплуатации радиостанции.

**Внимание:** Если вы состыковали ВТХ1 FM с радиостанцией G8BT, и ВТХ1 FM уже закончил стыковку (мигает только голубой индикатор), то чтобы активировать Bluetooth соединение, вы должны следовать следующей процедуре:

1. Выключите и вновь включите G8BT, а затем нажмите и удерживайте кнопку «BT» в течении 3-х секунд;
2. На ВТХ1 FM войдите в режим «Телефон»;
3. Нажмите кнопку «Назад» чтобы активировать соединение с G8BT (нет необходимости каждый раз делать процедуру стыковки).

Если вы хотите иметь соединение с радиостанцией всегда в Фоновом режиме, то вы должны активировать эту функцию.

## Использование проводного аудиовхода

Устройство Midland ВТХ1 FM имеет проводной аудиовход (AUX), который позволяет подключить внешний источник звука, например iPod (или любой другой МРЗ плеер), либо радиостанцию PMR446 для общения в группе или для расширения радиуса действия гарнитуры.

### Прослушивание музыки

Для прослушивания музыки через проводной аудиовход, подключите источник звука с помощью кабеля «AUX».

Кнопки регулировки громкости («Громкость +» и «Громкость -») не могут быть использованы для регулировки громкости проводного источника звука.

**Внимание:** Никогда не устанавливайте максимальный уровень громкости МРЗ плеера. Обычно наиболее приемлемый уровень – 70 % от максимально возможного и помните, что система AGC автоматически повышает громкость при увеличении скорости.

**Совет:** Проведите пару тестов по определению наиболее комфортного уровня громкости iPod/MP3 плеера для прослушивания музыки при движении на разных скоростях.

### Включение/выключение проводного соединения

Для включения/выключения удерживайте вместе кнопки "Middle" (Центральная кнопка) и «Forward» «Вперед» некоторое время – вы услышите один тональный сигнал подтверждающий включение, или два тональных сигнала – при отключении).

## Использование с радиостанцией PMR446

Купите специальный кабель (продается отдельно), чтобы подключить радиостанцию к гарнитуре через AUX-разъем (2,5 мм). Некоторые производители радиостанций используют разъемы, отличные от указанной конфигурации, поэтому советуем проконсультироваться у местного дилера, какой кабель подойдет вам. Кабель, подключенный к радиостанции, имеет кнопку РТТ, которую можно расположить на руле вашего мотоцикла или удерживать в руке (если вы едете на заднем сиденье). Для передачи сообщения нажмите кнопку РТТ, чтобы принять сообщение отпустите ее. При общении по радиостанции невозможно разговаривать и слушать одновременно. Отрегулируйте громкость радиостанции как вам удобно, при этом помните, что настройка громкости автоматически регулируется системой AGC, таким образом, уровень громкости автоматически повышается в зависимости от уровня фонового шума.

### Режим FM-Радио

Режим	Кнопка «Вперед»	Центральная кнопка	Кнопка «Назад»
FM-Радио	<b>Короткое нажатие:</b> Поиск радиостанции вверх по частоте <b>Долгое нажатие:</b> Выбор радиостанций из памяти	<b>Короткое нажатие:</b> Вкл./выкл. <b>Долгое нажатие:</b> Изменение режима	<b>Короткое нажатие:</b> Поиск радиостанции вниз по частоте <b>Долгое нажатие:</b> Выбор радиостанций из памяти

Если вы хотите использовать радиостанцию Midland PMR446 для общения в группе, а также одновременно поддерживать Интерком связь между гарнитурами ВТХ1 FM, помните, что каждый раз, когда вы нажимаете кнопку РТТ радиостанции для разговора, вы также (благодаря функции "VOX") активируете Интерком соединение между вашей гарнитурой и гарнитурой состыкованной Центральной кнопкой. Чтобы избежать активации Интерком соединения во время общения по радиостанции Midland PMR446, можно состыковать гарнитуры ВТХ1 FM посредством кнопки «Backward» «Назад» или «Forward» «Вперед» (где функция VOX не активна). Если вы все же хотите пользоваться Центральной кнопкой, отключите функцию VOX, как описано в соответствующем разделе.

**Внимание!** При отключении функции VOX вы сможете отвечать на входящие телефонные вызовы только вручную - при помощи кнопки «Forward» «Вперед».

## Настройка и особые конфигурации

### Сброс памяти стыкованных устройств

Иногда может потребоваться удалить из памяти все устройства, состыкованные с ВТХ1 FM (операция сброса). Для этого необходимо сначала войти в режим настройки:

- > Отключите устройство
- > Нажмите и удерживайте Центральную кнопку 7 секунд, пока не загорится Красный индикатор (постоянно).
- > После этого одновременно нажмите и удерживайте кнопки «Громкость +» и «Громкость -» в течение 3 секунд. На секунду индикатор загорится Голубым цветом, а затем продолжит гореть КРАСНЫМ.
- > Дважды нажмите Центральную кнопку, чтобы выйти из режима настройки и продолжить пользование устройством ВТХ1 FM. При этом удаляются все имеющиеся в памяти стыкованные устройства, после чего можно заново выполнить стыковку ВТХ1 FM с другими устройствами.

### Назад к заводским настройкам

Иногда может потребоваться вернуть первоначальные заводские настройки для сброса всех внесенных изменений и сделанных настроек. Для этого необходимо сначала войти в режим настройки:

- > Отключите устройство
- > Нажмите и удерживайте Центральную кнопку 7 секунд, пока не загорится Красный индикатор (постоянно).
- > После этого одновременно нажмите и удерживайте три кнопки «Forward» (Вперед), «Middle» (Центральная кнопка), «Backward» (Назад) в течение 3 секунд. На 1 секунду индикатор загорится Голубым цветом, а затем продолжит гореть КРАСНЫМ.
- > Дважды нажмите Центральную кнопку, чтобы выйти из режима настройки и продолжить использование устройства ВТХ1 FM.

## Настройка / отключение функции VOX для режимов Интерком и Телефон.

Функция Интерком может быть активирована как вручную, так и голосом. На голосовую активацию влияет фоновый шум, а, следовательно, скорость. Для достижения наилучших результатов можно выбрать один из четырех уровней чувствительностей микрофона: Высокий/средний/низкий/очень низкий. В устройстве ВТХ1 FM по умолчанию стоит "Низкий" уровень чувствительности. Кроме того, функцию голосовой активации можно отключить, после чего активировать Интерком связь и отвечать на звонки в режиме Телефон можно будет только вручную.

## Регулировка чувствительности микрофона (VOX)

Для этого необходимо сначала войти в режим настройки:

1. Отключите устройство
2. Нажмите и удерживайте Центральную кнопку 7 секунд, пока не загорится красный индикатор (постоянно).
3. Теперь устройство ВТХ1 FM находится в режиме настройки.
4. Кратко нажмите кнопку «Backward» «Назад» - Красный индикатор потухнет, а Голубой загорится.
5. Теперь нажмите кнопки «Громкость +» или «Громкость -», чтобы увеличить или уменьшить чувствительность микрофона. При каждом нажатии этих кнопок в качестве подтверждения мигает красный индикатор. При достижении верхнего или нижнего пределов чувствительности Красный индикатор не мигает.
6. Снова нажмите кнопку «Backward» «Назад», при этом Голубой индикатор начнет мигать несколько раз, показывая выбранную чувствительность микрофона:
  - 1 раз = голосовая активация (VOX) отключена
  - 2 раза = очень низкая чувствительность
  - 3 раза = низкая чувствительность
  - 4 раза = средняя чувствительность (задано по умолчанию)
  - 5 раз = высокая чувствительностьПосле этого индикатор загорится Красным (что означает режим настройки) и настройка будет сохрानена.
7. При необходимости можно отрегулировать чувствительность снова, повторив указанные шаги, начиная с пункта 1, либо выйти из режима настройки, дважды нажав Центральную кнопку. При этом Красный индикатор перестанет гореть и начнет мигать Голубой индикатор. Теперь устройство ВТХ1 FM готово к эксплуатации.

## Отключение функции VOX для режимов Интерком и Телефона.

Выполните процедуру указанную выше, и выберите настройку, при которой индикатор мигает только один раз (функция VOX отключена).

## Проводное соединение всегда активно в фоновом режиме

Данная функция позволяет всегда слушать проводной источник звука, даже при работе Телефона или Интерком. Эта функция может оказаться полезной и при подключении радиостанции Midland PMR446.

Эта опция по умолчанию включена.

### Отключение фонового режима:

- › Войдите в режим настройки;
- › Отключите устройство;
- › Нажмите и удерживайте Центральную кнопку 7 секунд, пока не загорится Красный индикатор (постоянно);
- › Нажмите одновременно кнопки "Forward" "Вперед" и "Middle" (Центральная) и удерживайте их в течение 3 секунд. Индикатор дважды мигнет Голубым;
- › Дважды нажмите Центральную кнопку, чтобы выйти из режима настройки и продолжите использование устройства BTX1 FM.

### Включение фонового режима:

Выполните процедуру, приведенную выше еще раз, при этом Голубой индикатор мигает один раз. Для выхода из режима настройки дважды нажмите Центральную кнопку.

## Обновление прошивки и установки

Можно настроить и обновить прошивку BTX1 FM через USB соединение к компьютеру. Зайдя на сайт компании Midland, [www.midlandradio.eu](http://www.midlandradio.eu) на страницу BTX1 FM, вы найдете программное обеспечение для установки на компьютере и новые прошивки, если таковые имеются.

**ВНИМАНИЕ! НЕ ПОДКЛЮЧАЙТЕ УСТРОЙСТВО К КОМПЬЮТЕРУ РАНЬШЕ, ЧЕМ ВЫ ЗАКОНЧИТЕ ЗАГРУЗКУ И УСТАНОВКУ ПРОГРАММНОГО ОБЕСПЕЧЕНИЯ.**

## Меры предосторожности

Использование гарнитуры BTX1 FM будет снижать возможность слышать внешние звуки и других людей. Прослушивание музыки или разговор по мобильному телефону ограничит вашу возможность оценивать и контролировать дорожную ситуацию, отвлекая Вас, таким образом, от безопасного движения. Активное использование устройства при езде на мотоцикле или велосипеде может создать серьезный риск безопасному движению. Поэтому в ряде стран использование устройств подобного типа ограничено законом. Если вы слышите звон в ушах или ощущаете иной дискомфорт, уменьшите уровень громкости устройства. Постоянно высокий уровень громкости устройства может привести к необратимым пагубным последствиям для вашего слуха. Пожалуйста, используйте устройство с установленным безопасным уровнем громкости!

## Гарантия

На данный товар гарантия выдается сроком на один год, считая со дня приобретения товара. Гарантийное обслуживание осуществляется только при условии строго соблюдения правил эксплуатации и требования безопасности, указанных в руководстве пользователя.

Соответствие требованиям европейского стандарта безопасности. Данный продукт соответствует нормам Европейского Соглашения по Электромагнитной совместимости согласно RTTE. Директивы (99/5/EC) допущены к использованию во всех странах Европейского Союза. Пользователи не вправе вносить какие-либо изменения и модификации в устройство. Модификации, специально не санкционированные с производителем лишают устройство права на гарантийное обслуживание и ремонт. Производитель оставляет за собой право вносить изменения в технические характеристики, конструкцию и дизайн оборудования без предварительного уведомления. За любой информацией по продуктам марки Midland и Alan обращайтесь на сайт: [www.midland.ru](http://www.midland.ru)

## Соответствие требованиям европейского стандарта безопасности

Данный продукт соответствует нормам Европейского Соглашения по Электромагнитной совместимости согласно RTTE. Директивы (99/5/EC) допущены к использованию во всех странах Европейского Союза.

Пользователи не вправе вносить какие-либо изменения и модификации в устройство. Модификации, специально не санкционированные с производителем лишают устройство права на гарантийное обслуживание и ремонт.

Производитель оставляет за собой право изменять технические характеристики устройства, конструкцию и дизайн оборудования без предварительного уведомления. За любой информацией по продуктам марки Midland и Alan обращайтесь на сайт: [www.cte.it](http://www.cte.it)