

onetouch *Evo*⁷

Вы приобрели продукт, который использует открытый источник (<http://opensource.org/>) программ mtd, msdosfs, netfilter/iptables и initrd в коде объекта и другие открытые источники программ, лицензированные GNU General Public License и Apache License.

Мы предоставим вам полную копию соответствующих исходных кодов по запросу в течение 3 лет с момента распространения продукта ТСТ.

Вы можете загрузить исходные коды с <http://sourceforge.net/projects/alcatel/files/>. Предоставление исходных кодов в интернете является бесплатным.

Содержание

1	Ваше устройство.....	3
1.1	Описание внешнего вида.....	3
1.2	Главный экран.....	6
1.3	Приложения и виджеты.....	9
1.4	Основные операции.....	10
2	Настройки.....	14
2.1	Устройство.....	14
2.2	Персональные.....	15
2.3	Система.....	15



www.sar-tick.com

Данный продукт отвечает соответствующим ограничениям значений SAR 2.0 Вт/кг. Предельную величину SAR вы можете найти на стр.18 данного руководства.

Для обеспечения требований защиты от радиочастотного излучения, используйте рекомендованные аксессуары, такие как чехол, и держите устройство на расстоянии 0.5 см от вашего тела. В режиме ожидания данное устройство также является источником радиоизлучения.



Продолжительное воздействие звука высокой громкости, прослушиваемого на музыкальном проигрывателе, может привести к нарушениям слуха. Не устанавливайте большую громкость для наушников.

1

Ваше устройство

1.1 Описание внешнего вида

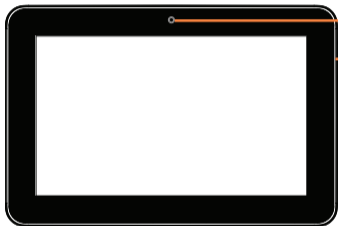

Камера

Увеличение/Уменьшение громкости

Кнопка Включения



Микрофон

Разъем Micro-USB/ Разъем для подключения зарядного устройства

Разъем для подключения наушников

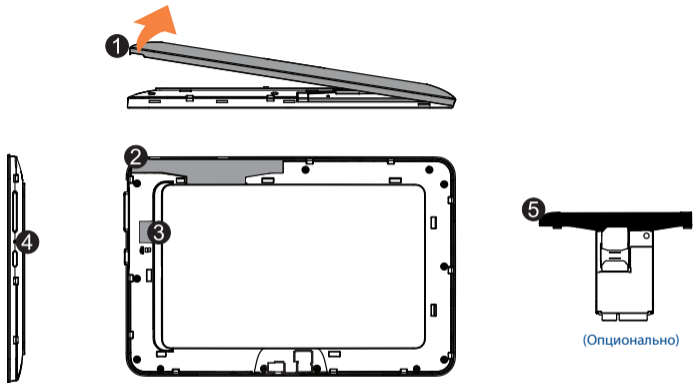

(Опционально)

1 Съемная панель

3 SD-карта

4 Клавиша Сброс настроек

2 Слот для модуля 3G (Alcatel onetouch EVO7 3G Module)

5 Alcatel onetouch EVO7 3G Module (Опционально)

Установка SIM-карты

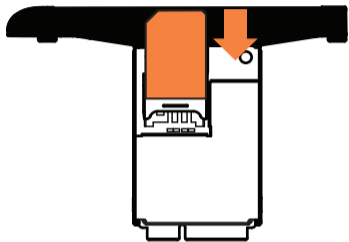

Установка модуля 3G

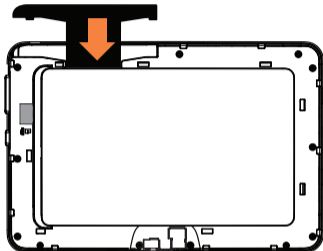

Примечание

Пожалуйста, зарядите устройство перед первым использованием. Как правило, при длительном нажатии на клавишу Включения появляется Главный экран, но иногда может появиться иконка батареи, если аккумулятор разряжен. Это означает, что перед использованием вы должны зарядить устройство. Используйте зарядное устройство, рекомендованное TCT Mobile Limited и филиалами.



1.2 Главный экран

На вашем устройстве имеются пять страниц Главного экрана, что позволяет вам разместить больше избранных приложений, папок и виджетов для быстрого доступа. Чтобы переключать страницы, двигайте пальцами влево или вправо.

Заблокировать/Разблокировать ваш экран

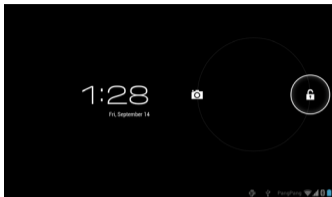







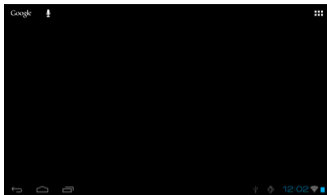

После включения устройство показывает заблокированный экран, установленный по умолчанию.

Нажмите на иконку блокировки, и на экране появится круг.

Нажмите и удерживайте иконку блокировки , перетащите ее на иконку в правой части круга. Экран будет разблокирован.

Иконки на вашем экране





Иконка	Название	Описание
	Поиск Google	Нажмите для поиска в Google.
	Управление голосом	Используйте Управление голосом для просмотра видео, отправки email, установки будильника и т. д.
	Все приложения	Нажмите для просмотра списка всех приложений.
	Назад	Вернуться на предыдущий экран или в предыдущее меню.
	Главный экран	Вернуться на Главный экран.
	Фоновые программы	Нажмите для просмотра списка фоновых программ.
	Wi-Fi	Нажмите для установки Wi-Fi соединения.



3G

Нажмите для просмотра соединений 3G (иконка зависит от оператора)

В правой нижней части экрана находится панель уведомлений . При нажатии на панель с временем, датой информацией о подключениях и информацией о состоянии аккумулятора всплывет скрытое меню. Для дальнейших операций вы можете выбрать  настройки.

1.3 Приложения и виджеты

Приложения

Список приложений включает в себя все предустановленный и установленные вами приложения. Для доступа к списку нажмите на иконку Все приложения  на Главном экране.

Виджеты

Нажмите на вкладку виджеты в верхней части экрана Все приложения или проведите пальцем влево для переключения на экран Виджетов.

Получить больше приложений

Для получения большего количества приложений нажмите на иконку Google play store .



Создание и управление ярлыками

Нажмите и удерживайте иконку на экране Все приложения или Виджеты, вы переместитесь на Главный экран и разместите иконку в удобном месте. Для создания папки наложите иконки друг на друга. Для изменения названия папки нажмите под иконками..

Удаление иконок приложений с Главного экрана

Нажмите и удерживайте иконку, которую вы хотите удалить с Главного экрана, перетащите ее на " X ", который появится в середине верхней части экрана.

Удаление приложения

Нажмите  для входа во Все приложения, нажмите и удерживайте иконку приложения, которое вы хотите удалить, перетащите ее на , которое появится в левой верхней части экрана.

1.4 Основные операции

Включение устройства

Удерживайте клавишу включения до тех пор, пока устройство не включится. Включение подсветки экрана займет несколько секунд.

Выключение устройства

1. Удерживайте клавишу Включения в течение примерно 3 секунд до появления окна, выберите ОК для выключения устройства.
2. Удерживайте клавишу Включения в течение примерно 10 секунд для выключения устройства.

Режим ожидания

Нажмите клавишу включения, и продукт перейдет в режим ожидания.

Примечание: устройство автоматически переходит в режим ожидания. Для перехода в активный режим нажмите клавишу Включения.

Перезагрузка вашего устройства

Когда устройство не функционирует,

1. вы можете отключить его, нажав клавишу Сброс настроек. (См. стр. 4).
 2. удерживайте клавишу Включения в течение примерно 10 секунд для выключения устройства.
- Затем нажмите клавишу Включения, чтобы перезапустить его.

Подключение к компьютеру через USB-кабель

При подключении к компьютеру выберите **Настройки\Хранилище**  **USB computer connection** 

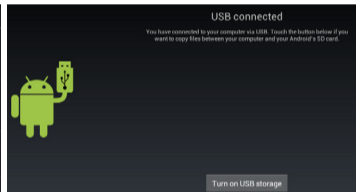
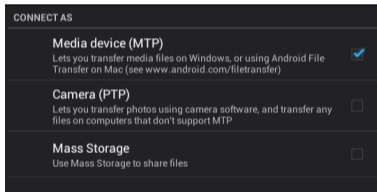

теперь вы можете обмениваться файлами между устройством и компьютером.

Примечание: файлы, скопированные на устройство, не доступны, пока USB-кабель не отключен от компьютера.

Изменение обоев

Вы можете изменить обои двумя способами: нажмите и удерживайте любое место Главного экрана, выберите источник Галерею, Живые обои и обои, выберите изображение, нажмите ОК в верхней части (для изображений из Галереи) или Установить обои; другой способ: **Настройки > УСТРОЙСТВО > Экран > Обои.**

Wi-Fi

Включение Wi-Fi и подключение к беспроводным сетям

- Нажмите на вкладку Приложения на Главном экране.
- Выберите **Настройки\Беспроводные сети\Wi-Fi.**
- Поставьте галочку для включения/выключения Wi-Fi.
- Выберите Wi-Fi. Подробная информация об обнаруженных сетях отображается в разделе Сети Wi-Fi.
- Для подключения нажмите на сеть Wi-Fi. Если выбранная вами сеть защищена, вам необходимо ввести пароль или другие сведения (Вы можете связаться с оператором сети для подробной информации). Для завершения нажмите Подключиться.

Совет: для сбережения заряда аккумулятора выключайте Wi-Fi, когда не используете.

Увеличение/уменьшение отображения

Разводите/сводите ваши пальца для увеличения/уменьшения отображения (в Браузере, Галерее и т. д.)



2

Настройки.....

2.1 Устройство

3.1.1 Звук

Вы можете настраивать звуки **Настройки\УСТРОЙСТВО\Звук**.

3.1.2 Экран

Выберите **Настройки> УСТРОЙСТВО >Экран** и вы увидите параметры:

Яркость: установите комфортную яркость экрана

Обои: настройте ваши обои

Автоматическая ротация экрана: поставьте галочку для включения/выключения автоматической ротации

Сон: установите время появления заставки

Размер шрифта: выберите комфортный размер шрифта

3.1.3 Хранилище

Выберите **Настройки> УСТРОЙСТВО >Хранилище** для просмотра информации о состоянии памяти.

3.1.4 Аккумулятор

Выберите **Настройки> Устройство >Аккумулятор** для просмотра информации об аккумуляторе.

2.2 Персональные

Язык и ввод текста

Выберите **Настройки>ПЕРСОНАЛЬНЫЕ>Язык и ввод текста** для настройки языка и ввода текста.

Язык: настройте языковую систему

Клавиатура и ввод текста: выберите режим ввода текста.

2.3 Система

3.3.1 Дата и время

Выберите **Настройки>СИСТЕМА>Дата и время** для установки даты, времени и их формата

3.3.2 Об устройстве

Выберите **Настройки>СИСТЕМА>Об устройстве** для просмотра юридической информации, информации о состоянии устройства и версии программного обеспечения и т. д.

3.2.2 Резервное копирование и перезагрузка

Вы можете создать резервную копию с помощью вашей учетной записи Google. Если вам необходимо сбросить настройки, вы можете восстановить любые ваши данные, сохраненные для вашей учетной записи ранее.

Выберите **Настройки\ПЕРСОНАЛЬНЫЕ\Резервное копирование и перезагрузка**

Совет: перед сбросом настроек убедитесь, что все ваши данные сохранены в резервной копии, а уровень заряда аккумулятора превышает 50%.

МЕРЫ БЕЗОПАСНОСТИ.....

Перед началом эксплуатации устройства внимательно прочитайте эту главу. Производитель не несет ответственности за ущерб, причиненный в результате неправильной эксплуатации телефона, не соответствующей правилам, приведенным в данном руководстве.

☒ МЕРЫ БЕЗОПАСНОСТИ В АВТОМОБИЛЕ:

Проведенные исследования показали, что использование устройства в движущемся транспортном средстве представляет реальную угрозу, даже при использовании громкой связи (специальным автомобильным набором, гарнитурой “наушник-микрофон” и т.д.), и поэтому мы настоятельно рекомендуем водителям пользоваться телефоном только во время остановок.

Находясь за рулем, не используйте свой телефон и наушники для прослушивания музыки или радио. Такое использование наушников потенциально опасно, а в некоторых регионах даже официально запрещено.

Включенный телефон испускает электромагнитные волны, которые могут создавать помехи работе электронных систем автомобиля, таких как система антиблокировки тормозов (ABS) или надувные подушки безопасности (Airbag). Во избежание проблем рекомендуется:

- не помещать телефонный аппарат на приборную доску и вблизи подушек безопасности,
- выяснить у поставщика или изготовителя автомобиля, насколько надежно защищены от помех его электронные системы.

☒ УСЛОВИЯ ЭКСПЛУАТАЦИИ:

Рекомендуется время от времени выключать устройство, чтобы улучшить его работу.

Всегда выключайте устройство перед посадкой в самолет.

Не включайте устройство на территории медицинских учреждений, кроме специально отведенных мест.

Устройство может создавать помехи работе электрических и электронных устройств, использующих радиочастоты.

Строго соблюдайте правила использования устройства, вывешенные на складах ГСМ, бензозаправочных станциях, химических заводах или в любом ином месте, где имеется риск взрыва. Следите за тем, чтобы включенное устройство находился на расстоянии не менее чем 15 см от медицинских приборов, таких как кардиостимулятор, инсулиновый инжектор и т.д.

Не позволяйте детям использовать устройство и/или играть с ним и аксессуарами без присмотра взрослых.

Поскольку устройство содержит элементы, которые могут вызвать аллергическую реакцию, при открытии крышки батареи рекомендуется принять необходимые меры предосторожности.

Бережно обращайтесь со своим устройством и храните его в чистом, незапыленном месте. Защищайте устройство от воздействия неблагоприятных внешних условий (влажности, дождя, попаданий жидкости внутрь, пыли, морского воздуха и т.п.). Производитель рекомендует эксплуатировать устройство при температуре от -0°C до $+45^{\circ}\text{C}$.

При температуре свыше $+45^{\circ}\text{C}$ изображение на экране может выглядеть смазанным. Это проблема временная и опасности не представляет.

Не вскрывайте, не разбирайте и не пытайтесь отремонтировать устройство самостоятельно.

Берегите его от падений или других сильных динамических воздействий.

Не наносите никаких красок на устройство.

Пользуйтесь только теми аккумуляторами, зарядными устройствами и аксессуарами, которые рекомендованы компанией TCT Mobile Limited, а также ее филиалами, и совместимы с вашей моделью устройства.

Компания TCT Mobile Limited и ее филиалы не несут ответственности за ущерб, вызванный использованием нерекондуемых аккумуляторов или зарядных устройств.

Не забывайте делать резервные копии или сохранять в письменном виде все важные сведения, хранящиеся на устройстве.

Некоторые люди под действием вспышек света, производимых электронными играми, могут быть склонны к приступам эпилепсии, временным замутнением сознания или провалам в памяти. Такие симптомы могут проявиться у человека, ранее их не испытывавшего.

Родители должны присматривать за детьми, когда они играют в видеоигры или используют функции устройства с яркими световыми эффектами. Если возникают следующие симптомы: конвульсии, глазные и мышечные судороги; потеря сознания, неконтролируемые движения и потеря ориентации, необходимо прекратить игру, отключить световые эффекты на устройстве и проконсультироваться с врачом.

Чтобы предотвратить появление подобных симптомов, примите следующие меры:

- Не играйте в игры и не используйте яркие световые эффекты на устройстве, если вы устали и нуждаетесь в отдыхе.
- Ежечасно делайте 15-ти минутные паузы.
- Играйте в хорошо освещенном помещении.
- Всегда держите устройство на достаточном расстоянии от глаз.
- Почувствовав тяжесть в руках и запястьях, сразу прекратите игру и не возобновляйте ее в течение нескольких часов.
- Если тяжесть в руках, запястьях и предплечьях не проходит, прекратите играть и обратитесь к врачу.

При игре на мобильном телефоне иногда можно почувствовать некоторый дискомфорт в руках на уровне запястий и плеч, в шее или других частях тела. Во избежание проблем с сухожилиям, запястьями или других осложнений опорно-двигательного аппарата, следуйте рекомендациям.

☒ НЕПРИКОСНОВЕННОСТЬ ЧАСТНОЙ ЖИЗНИ:

Вы должны соблюдать законы и правила, относящиеся к фотографированию и записи звука с помощью мобильного устройства. В соответствии с этими законами и правилами, в некоторых странах может быть строго запрещено фотографирование людей и запись их высказываний для последующего воспроизведения и распространения. Это считается вторжением в их частную жизнь. Владелец устройства обязан соблюдать права других людей на частную жизнь и спрашивать разрешение на запись частных и конфиденциальных переговоров, а также фотосъемку частных лиц. Оператор связи, а также производители, поставщики и продавцы отказываются от любой ответственности, связанной с незаконным использованием вашего устройства.

☒ АККУМУЛЯТОР

В устройстве имеется встроенный аккумулятор. Соблюдайте следующие меры предосторожности:

- Пожалуйста, не пытайтесь извлечь аккумулятор.
- Выбрасывая аккумулятор, соблюдайте действующее в вашей стране законодательство по охране окружающей среды.



Этот знак на вашем устройстве, аккумуляторе и различных аксессуарах обозначает, что после того, как вы перестали ими пользоваться и хотите их выбросить, эти устройства нужно сдать в специальные центры сбора отходов, такие как:

- городские свалки, снабженные специальными баками для сбора данных устройств,
- баки для сборки электронных отходов в пунктах продажи.

Впоследствии эти отходы будут переработаны, что позволит избежать выбросов вредных веществ в окружающую среду, а также повторно использовать материалы, содержащиеся в переработанных устройствах.

В странах Европейского Союза:

Эти центры сбора электронных отходов доступны для всех и бесплатны.

Любая аппаратура, помеченная таким знаком, должна быть сдана в центры сбора.

В странах вне Европейского Союза:

Если в вашей стране существуют соответствующие центры сбора и переработки электронных отходов, помеченная этим знаком аппаратура не должна выкидываться с бытовым мусором, а сдаваться в эти центры сбора для дальнейшей переработки.

ЗАРЯДНЫЕ УСТРОЙСТВА

Зарядные устройства, предназначенные для вашего устройства, работают при температурах от 0°C до +40°C. Они полностью отвечают стандартам безопасности, установленным для информационно-технологического и офисного оборудования. Из-за различий в спецификациях на электротехническое оборудование, действующих в разных странах, приобретенное в одной стране зарядное устройство может не работать в другой стране. Использовать зарядные устройства для посторонних целей запрещается.

ЭЛЕКТРОМАГНИТНОЕ ИЗЛУЧЕНИЕ

ДАННОЕ УСТРОЙСТВО СООТВЕТСТВУЕТ МЕЖДУНАРОДНЫМ СТАНДАРТАМ РАДИОИЗЛУЧЕНИЯ.

Данное мобильное устройство - это радиоприемник и радиопередатчик. Он не превышает предельные уровни облучения в радиочастотном диапазоне (радиочастотных электромагнитных полей), установленных международными стандартами. Стандарты были разработаны независимой научно-исследовательской организацией (ICNIRP) с целью обеспечения безопасности всех лиц, независимо от возраста и состояния здоровья.

Предельно допустимый уровень электромагнитного излучения мобильных устройств определяется с помощью единицы измерения, которая называется "SAR". Предельная величина SAR для мобильных устройств составляет 2 Вт/кг.

Доза облучения SAR проводится в рабочем режиме устройства и определяется на самом высоком уровне мощности во всех диапазонах рабочих частот. Максимальное значение SAR в соответствии со стандартами ICNIRP для данной модели устройства составляет:

Максимально допустимая величина SAR, протестированная на данной модели телефона составляет:		
EVO7 версия WiFi+Blue Tooth (на тело)	0.0962 W/kg	
EVO7 версия с модулем 3G (на тело)	WCDMA2100	0.859 W/kg

Во время использования, фактическое значение SAR для данного устройства, как правило, находится значительно ниже его максимальных значений. Это происходит, потому что устройство автоматически выбирает минимальный уровень мощности, достаточный для надежного соединения с сетью. Чем ниже выходная мощность устройства, тем ниже его значения SAR.

Измерение дозы SAR во время ношения устройства на теле было проведено на расстоянии 1,5 см. Для обеспечения требуемого уровня излучения SAR, устройство должно находиться не менее, чем на данном расстоянии от вашего тела. Если вы используете не рекомендованные аксессуары, убедитесь, что они не содержат металла и находятся на указанном расстоянии от вашего тела. Всемирная Организация Здравоохранения и Управление по контролю качества продуктов и лекарств заявили, что если люди хотят снизить дозу SAR, им рекомендуется использовать устройства громкой связи, чтобы держать устройство вдали от головы и тела во время использования, а также уменьшить время использования устройства.

ЛИЦЕНЗИОННАЯ ИНФОРМАЦИЯ



Логотип microSD Logo является зарегистрированным товарным знаком.



Товарный знак и эмблемы Bluetooth принадлежат корпорации Bluetooth SIG, и любое их использование компанией TCT Mobile Limited и ее филиалами осуществляется в рамках соответствующей лицензии.

Другие товарные знаки и названия продуктов являются собственностью соответствующих владельцев.

ONETOUCH EVO7 Bluetooth QD ID B020132



TouchPal™ и CooTek™ являются торговыми марками компании Shanghai HanXiang (CooTek) Information Technology Co., Ltd. и/или ее филиалов.



Логотип Wi-Fi является сертификационным знаком Wi-Fi Alliance.

Общая информация

- Адрес в Интернете: www.alcatelonetouch.com
- Номер горячей линии: см. брошюру "TCT Mobile Services" или информацию на нашем веб-сайте.

Кроме того, на нашем сайте вы можете просмотреть раздел "Часто задаваемые вопросы" или задать вопрос, связавшись с нами напрямую по электронной почте.

Электронная версия данного руководства пользователя на английском и других языках доступна на нашем сайте: www.alcatelonetouch.com

Устройство представляет собой приемопередатчик, который работает по Wi-Fi и Bluetooth 2,4 ГГц.

Данное устройство соответствует основным требованиям и соответствующим предписаниям директивы 1999/5/CE. С полным вариантом текста "Заявления о соответствии" для вашего телефона можно ознакомиться на веб-сайте:

www.alcatelonetouch.com.

С €0700

Заявление об освобождении от ответственности

Между описанием в руководстве пользователя и действительными функциями телефона могут наблюдаться некоторые расхождения в зависимости от выпуска программного обеспечения или от особенностей услуг вашего оператора связи. Компания TCT Mobile не несет юридической ответственности за любые различия, если таковые имеются, за их последствия, ответственность за это несут исключительно операторы сети. Этот телефон может содержать данные, включая приложения и программное обеспечение, которые предоставляются сторонними лицами для использования в телефоне ("Приложения сторонних лиц"). Все приложения третьих сторон в этом телефоне предоставляются "как есть", без каких либо гарантий, прямых или косвенных, в том числе товарной гарантии, предназначенные для определенного использования, совместимые с другими данными и приложениями без нарушения авторских прав. Компания TCT Mobile выполнила все обязательства, возлагаемые на нее как на производителя мобильных устройств и мобильных телефонов с учетом соблюдения Прав Интеллектуальной собственности. TCT Mobile не несет ответственности за банкротство или несостоятельность третьих лиц, чьи приложения используются на данном устройстве. TCT Mobile не несет ответственности за претензии, иски или какие либо иные действия, возникающие в результате использования или попытки использования приложений сторонних лиц. Кроме того, приложения сторонних лиц, которые в настоящее время предоставляются бесплатно компанией TCT Mobile, в будущем могут потребовать платные обновления; TCT Mobile отказывается от ответственности в отношении дополнительных расходов, которые в дальнейшем могут понести покупатели. Наличие приложений может изменяться в зависимости от страны и оператора сети, где используется телефон; ни в каких случаях TCT Mobile не несет ответственности за доступные приложения и программное обеспечение данного устройства. Таким образом, TCT Mobile не несет ответственности за отсутствия одного или нескольких приложений, так как его наличие зависит от страны покупателя и его оператора сотовой сети. TCT mobile оставляет за собой право в любой момент добавить или удалить приложения сторонних лиц без предварительного уведомления; ни в каких случаях TCT Mobile не несет ответственности перед покупателем за какие-либо последствия которые могут возникнуть после удаления данных приложений.

Аксессуары

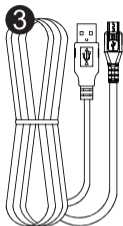
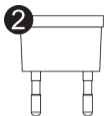
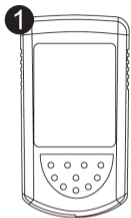

- 1 Зарядное устройство, 5.0В/2.0А
- 2 Штекер зарядного устройства
- 3 USB-кабель, 5-контактный micro USB