

RU Инструкция по
эксплуатации

Кухонная плита

USER MANUAL

ZCV561N

la vita è bella
ZANUSSI
ITALIAN SINCE 1916

Содержание

Сведения по технике безопасности	2	Духовой шкаф - ежедневное использование	9
Описание изделия	6	Духовой шкаф - полезные советы	10
Перед первым использованием	7	Духовой шкаф - уход и чистка	14
Варочная панель - ежедневное использование	7	Что делать, если ...	17
Варочная панель - полезные советы	8	Установка	17
Варочная панель - уход и чистка	9	Охрана окружающей среды	18

Право на изменения сохраняется



Сведения по технике безопасности

Перед установкой и использованием внимательно прочитайте настоящее руководство, которое содержит следующие сведения:

- Обеспечение безопасности людей и имущества
- Защита окружающей среды
- Правильный порядок эксплуатации прибора.

Всегда храните настоящую инструкцию вместе с прибором, даже если перевозите его на новое место или продаете.

Изготовитель не несет ответственность за повреждение имущества в результате неправильной установки или эксплуатации прибора.

Безопасность детей и лиц с ограниченными возможностями

- Данный прибор может эксплуатироваться детьми старше 8 лет и лицами с ограниченными физическими, сенсорными или умственными способностями и с недостаточным опытом или знаниями только после получения соответствующих инструкций, позволяющих им безопасно эксплуатировать электроприбор и дающих им представление об опасности, сопряженной с его эксплуатацией. Дети не должны играть с прибором.
- Храните все упаковочные материалы вне досягаемости детей. Существует опасность удушья или получения травм.
- Не подпускайте детей и животных к прибору, когда открыта его дверца или ко-

гда он работает. Существует опасность получения травм или потери трудоспособности.

- Если прибор оснащен функцией защиты от детей или блокировки кнопок, то следует ее использовать. Это предотвратит случайное включение прибора детьми или животными.

Общие правила техники безопасности

- Не изменяйте технические характеристики данного прибора. Существует опасность получения травм и повреждения прибора.
- Не оставляйте прибор без присмотра во время его работы.
- Выключайте прибор после каждого использования.

Установка

- Параметры настройки данного прибора приведены на наклейке или табличке с техническими данными.
- Установку и подключение должен выполнять только уполномоченным специалистом. Обратитесь в авторизованный сервисный центр. Это необходимо, чтобы предотвратить опасность повреждения конструкции прибора или получения травм.
- Убедитесь, что прибор не был поврежден при транспортировке. Не подключайте поврежденный прибор. При необходимости обратитесь к поставщику.

- Перед первым использованием прибора удалите с него все элементы упаковки, наклейки и пленку. Не удаляйте табличку с техническими данными. Это может привести к аннулированию гарантии.
- Неукоснительно соблюдайте законы, распоряжения, предписания и нормы (требования техники безопасности, правила и порядок утилизации, правила техники электро- и газобезопасности и т.д.), действующие в стране, на территории которой используется прибор.
- Будьте осторожны при перемещении прибора. Прибор имеет большой вес. Всегда используйте защитные перчатки. При перемещении прибора не тяните его за ручку.
- Перед установкой убедитесь, что прибор отключен от электросети (если это применимо).
- Выдерживайте минимально допустимые зазоры между соседними приборами и предметами мебели.
- Не устанавливайте прибор на подставку.

Подключение к электросети

- Установку и подключение должен выполнять только уполномоченный электрик. Обратитесь в авторизованный сервисный центр. Это необходимо, чтобы предотвратить опасность повреждения конструкции прибора или получения травм.
- Прибор должен быть заземлен.
- Удостоверьтесь, что параметры электропитания, указанные на табличке с техническими данными, соответствуют параметрам вашей электросети.
- Данные по напряжению питания приведены на табличке с техническими данными.
- Следует использовать подходящие замыкающие устройства: предохранительные автоматические выключатели, плавкие предохранители (резьбовые плавкие предохранители следует выкручивать из

гнезда), автоматы защиты от утечки тока и пускатели.

- Прибор должен быть подключен к электросети через устройство, позволяющее отсоединять от сети все контакты. Устройство для разъединения должно обеспечивать расстояние между разомкнутыми контактами не менее 3 мм.
- Все детали, закрывающие токоведущие части прибора, должны быть закреплены таким образом, чтобы снять их можно было только с помощью специальных инструментов.
- Включайте прибор только в правильно установленную электрическую розетку с контактом заземления.
- При подключении электроприборов к розетке кабели не должны касаться или находиться рядом с горячей дверцей прибора.
- Не используйте разветвители, соединители и удлинители. Существует опасность возгорания.
- Убедитесь, что сетевой кабель и (если имеется) вилка сетевого кабеля сзади прибора не передавлены и не имеют повреждений.
- После установки убедитесь в наличии доступа к месту подключения сетевого шнура.
- Чтобы отключить прибор от электросети, не тяните за сетевой кабель. Всегда беритесь за саму вилку, если она имеется.
- Запрещается выполнять замену сетевого кабеля или использовать сетевой кабель другого типа. Обращайтесь в сервисный центр.

Использование

- Используйте прибор только для приготовления пищи в домашних условиях. Не используйте его в коммерческих и промышленных целях. Это позволит избежать травмы или повреждения имущества.

- Не оставляйте прибор без присмотра во время его работы.
- Всегда держитесь в стороне от прибора, когда открываете дверцу во время его работы. Может произойти высвобождение горячего пара. Существует опасность получения ожогов.
- Не используйте прибор, если на него попала вода. При использовании прибора не касайтесь его мокрыми руками.
- Не используйте прибор как столешницу или подставку для каких-либо предметов.
- Во время использования варочная панель прибора становится горячей. Существует опасность получения ожогов. Не кладите на варочную панель металлические предметы, например, столовые приборы или крышки кастрюль, поскольку они могут нагреться.
- Во время работы прибора его внутренняя камера нагревается. Существует опасность получения ожогов. Для установки или извлечения дополнительных принадлежностей и посуды используйте защитные перчатки.
- Прибор и его доступные для контакта части сильно нагреваются во время эксплуатации. Будьте внимательны и не прикасайтесь к нагревательным элементам. Детям младшего возраста разрешается находиться рядом с прибором только при условии постоянного надзора взрослых.
- Открывайте дверцу с осторожностью. При использовании ингредиентов, содержащих алкоголь, может образовываться воздушно-спиртовая смесь. Существует опасность пожара.
- Не подносите искры или открытое пламя к прибору при открывании дверцы.
- Не ставьте в прибор, на него или рядом с ним легковоспламеняющиеся материалы или пропитанные ими предметы, а также предметы из легкоплавких материалов (из пластмассы или алюминия).

Существует опасность взрыва или возгорания.

- После каждого использования выключайте конфорки.
- Не включайте конфорки без кухонной посуды или с пустой кухонной посудой.
- Не позволяйте жидкости полностью выкипать из посуды. Это может привести к повреждению посуды и поверхности варочной панели.
- Падение на варочную панель каких-либо предметов или посуды может повредить поверхность варочной панели.
- Не ставьте горячую посуду рядом с панелью управления: высокая температура может привести к повреждению прибора.
- Будьте осторожны, помещая или вынимая принадлежности из прибора, чтобы не повредить его эмалированные поверхности.
- Поверхность варочной панели можно поцарапать, передвигая по ней литую чугунную или алюминиевую посуду или посуду с поврежденным дном.
- Изменение цвета эмали не влияет на эффективность работы прибора.
- Для предупреждения повреждения и изменения цвета эмали:
 - не помещайте какие бы то ни было предметы непосредственно на дно прибора и не закрывайте его алюминиевой фольгой;
 - не подвергайте прибор прямому воздействию горячей воды;
 - не храните влажную посуду и продукты в приборе после окончания приготовления пищи.
- Не надавливайте на открытую дверцу прибора.
- Не держите в отделении под духовым шкафом легковоспламеняющиеся материалы. Если оно имеется, храните в нем только жаростойкие принадлежности.
- Не закрывайте отверстия для выхода пара из духового шкафа. Они находятся

в задней части верхней поверхности (если имеются).

- Не кладите на варочную панель предметы, которые могут расплавиться.
- Если на поверхности есть трещина, то отсоедините электропитание. Существует опасность поражения электрическим током.
- Не подкладывайте теплопроводные материалы (например, тонкую металлическую сетку или покрытые металлом теплопроводные материалы) под кухонную посуду. Отражение избыточного тепла может повредить варочную панель.
- Не пользуйтесь прибором во время отключения электричества.

Уход и чистка

- Перед уходом и очисткой убедитесь, что прибор остыл. Существует опасность получения ожогов. Стеклопанели могут разбиться.
- Всегда держите прибор в чистоте. Скопление остатков жира или пищи может привести к возгоранию.
- Регулярная чистка способствует сохранности поверхности прибора.
- Для обеспечения безопасности людей и имущества применяйте для чистки только воду и мыло. Не используйте легковоспламеняющиеся вещества или вещества, вызывающие коррозию.
- Не применяйте для очистки устройства с использованием пара или высокого давления, предметы с острыми краями, абразивные чистящие вещества, губки с абразивным покрытием и пятновыводители.
- Если вы используете спрей для чистки духовых шкафов, то соблюдайте указания изготовителя. Не распыляйте ничего на нагревательные элементы и датчик термостата.
- Не следует чистить стеклянную дверцу абразивными чистящими средствами или металлическим скребком. Жаро-

прочная поверхность внутреннего стекла может треснуть и разбиться.

- При повреждении стеклянные панели дверцы становятся хрупкими и могут разрушиться. Необходима их замена. Обратитесь в сервисный центр.
- Будьте осторожны при снятии дверцы с прибора. Дверца имеет большой вес.
- В приборе используются специальные лампы, предназначенные только для бытовых приборов. Их нельзя применять для полного или частичного освещения жилых комнат.
- При необходимости замены используйте только лампы такой же мощности, специально предназначенные для бытовых приборов.
- Перед заменой лампы освещения духового шкафа извлеките вилку сетевого кабеля из розетки. Существует опасность поражения электрическим током. Дайте прибору остыть. Существует опасность получения ожогов.

Сервисный центр

- Проводить работы по ремонту прибора разрешается только специалистам авторизованного сервисного центра. Обратитесь в авторизованный сервисный центр.
- Следует использовать только оригинальные запасные части.

Утилизация прибора

- Чтобы предотвратить риск получения травм или повреждения имущества, выполните следующие действия:
 - Отключите питание прибора.
 - Отрежьте и утилизируйте сетевой шнур.
 - Удалите замок дверцы. Это исключит риск запираания дверцы с находящимися внутри детьми или мелкими животными. Существует риск смерти от удушья.

Описание изделия

Общий обзор

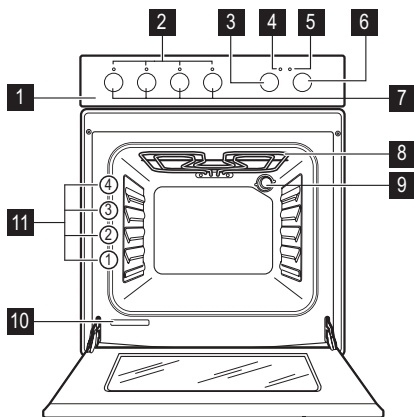

- 1 Панель управления
- 2 Индикаторы конфорок
- 3 Ручка регулировки температуры духового шкафа
- 4 Индикатор температуры
- 5 Индикатор варочной панели
- 6 Ручка выбора функций духового шкафа
- 7 Ручки управления варочной панелью
- 8 Гриль
- 9 Лампа освещения духового шкафа
- 10 Табличка с техническими данными
- 11 Направляющая

Функциональные элементы варочной панели

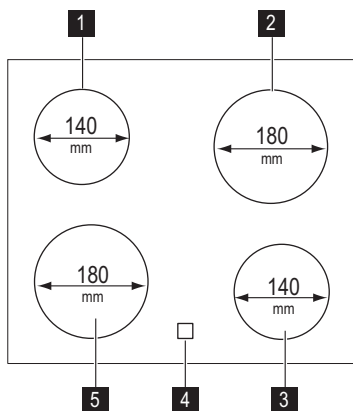

- 1 Одноконтурная конфорка 1200 Вт
- 2 Одноконтурная конфорка 1800 Вт
- 3 Одноконтурная конфорка 1200 Вт
- 4 Индикация остаточного тепла
- 5 Одноконтурная конфорка 1800 Вт

Принадлежности духового шкафа

- **Полка духового шкафа**
Для установки посуды, форм для выпечки, размещения мяса для жаркого.
- **Плоский противень для выпечки**
Для выпекания пирогов и печенья.
- **Отделение для хранения**
Под духовым шкафом находится отделение для хранения.

Для использования отделения поднимите нижнюю переднюю дверцу, а затем потяните ее вниз.

ВНИМАНИЕ! Отделение для хранения может нагреться во время работы прибора.

Перед первым использованием

 **ВНИМАНИЕ!** См. Главу "Сведения по технике безопасности".

 Перед тем, как приступить к эксплуатации прибора, удалите все элементы упаковки, находящиеся как внутри, так и снаружи духового шкафа. Не удаляйте табличку технических данных.

 **ПРЕДУПРЕЖДЕНИЕ!** Открывая дверцу духового шкафа, всегда беритесь за центральную часть ручки.



Предварительная чистка духового шкафа

- Выньте из духового шкафа все съемные элементы.
- Перед первым использованием вымойте духовой шкаф.

 **ПРЕДУПРЕЖДЕНИЕ!** Не используйте для чистки абразивные моющие средства! Они могут привести к

повреждению поверхности. См. раздел "Уход и чистка".

Предварительный нагрев

1. Задайте функцию  и максимальную температуру.
2. Включите пустой духовой шкаф на 45 минут.
3. Задайте функцию  и максимальную температуру.
4. Включите пустой духовой шкаф на 15 минут.

Это необходимо, чтобы сжечь загрязнения внутри камеры. Принадлежности духового шкафа при этом могут нагреться больше, чем при обычном использовании. В это время может появиться неприятный запах и дым. Это нормально. Убедитесь, что в помещении имеется достаточная циркуляция воздуха.

Варочная панель - ежедневное использование

 **ВНИМАНИЕ!** См. Главу "Сведения по технике безопасности".

Установки уровня нагрева

Ручка управления	Режим
0	Положение "Выкл"
1-9	Установки уровня нагрева (1 = самая низкая степень нагрева; 9 = самая высокая)

1. Поверните ручку управления на необходимую степень нагрева. Загорится

контрольный индикатор варочной панели.

2. Для завершения процесса приготовления поверните ручку управления в положение "0". Если все конфорки включены, контрольный индикатор варочной панели погаснет.

Индикатор остаточного тепла

Индикатор остаточного тепла горит, когда конфорка горячая

 **ВНИМАНИЕ!** Опасность ожога из-за остаточного тепла!

Варочная панель - полезные советы

Кухонная посуда

-  • Днище посуды должно быть как можно более толстым и плоским.
- Посуда, изготовленная из эмалированной стали, а также посуда с алюминиевым или медным днищем, может вызвать изменение цвета стеклокерамической поверхности.

Экономия электроэнергии

-  • По возможности всегда накрывайте кастрюли крышкой.

- Прежде чем включать конфорку, поставьте на нее посуду.
- Выключайте конфорки до завершения приготовления блюд, чтобы использовать остаточное тепло.
- Размеры днища посуды и конфорки должны совпадать.

Примеры использования варочной панели

Приведенные ниже данные в таблице являются ориентировочными.

Мощность нагрева	Назначение:	Время	Советы
1	Сохранение приготовленных блюд теплыми	в течение необходимого времени	Накройте крышкой
1-2	Голландский соус, растапливание: сливочного масла, шоколада, желатина	5 - 25 мин	Периодически помешивайте
1-2	Сгущение: взбитый омлет, яйца «в мешочек»	10 - 40 мин	Готовьте под крышкой
2-3	Приготовление риса и молочных блюд на медленном огне, разогревание готовых блюд	25 - 50 мин	Добавьте воды в количестве, как минимум, вдвое превышающим количество риса. Молочные блюда время от времени помешивайте
3-4	Приготовление на пару овощей, рыбы, мяса	20 - 45 мин	Добавьте несколько столовых ложек жидкости
4-5	Приготовление картофеля на пару	20 - 60 мин	Используйте макс. ¼ л воды из расчета на 750 г картофеля
4-5	Приготовление значительных объемов пищи, рагу и супов	60 - 150 мин	До 3 л жидкости плюс ингредиенты

Мощность нагрева	Назначение:	Время	Советы
6-7	Легкое обжаривание: эскалопы, «кордон блю» из телятины, котлеты, отбивные, сосиски, печень, заправка из муки, яйца, блины, пончики	до нужной готовности	Переверните по истечении половины времени приготовления
7-8	Сильная обжарка, картофельные оладьи, стейки из филе говядины, стейки	5 - 15 мин	Переверните по истечении половины времени приготовления
9	Кипячение большого количества воды, отваривание макаронных изделий, обжаривание мяса (гуляш, жаркое в горшочках), обжаривание картофеля во фритюре		

Варочная панель - уход и чистка

 **ВНИМАНИЕ!** См. Главу "Сведения по технике безопасности".

Производите чистку прибора после каждого применения.

Всегда используйте посуду с чистым дном.

 Царапины или темные пятна на стеклокерамике не влияют на работу прибора.

Удаление загрязнений:

1. – **Немедленно удаляйте** : расплавленную пластмассу, полиэтиленовую пленку и пищевые продукты, содержащие сахар. Иначе загрязнения могут привести к повреждению прибора. Используйте специальный скребок для стекла. Расположите

скребок под острым углом к стеклянной поверхности и двигайте его по этой поверхности.

- **Удаление загрязнений производите только после того, как прибор полностью остынет:** известковые пятна, водяные разводы, капли жира, блестящие обесцвеченные пятна. Используйте специальные средства для чистки поверхностей из стеклокерамики или нержавеющей стали.
2. Прибор следует чистить влажной тканью с небольшим количеством моющего средства.
 3. В самом конце **насухо вытрите прибор чистой тряпкой.**

Духовой шкаф - ежедневное использование

 **ВНИМАНИЕ!** См. Главу "Сведения по технике безопасности".

Включение и выключение духового шкафа

1. Установите ручку выбора режима духового шкафа на соответствующий режим.





2. Поворотом ручки термостата задайте нужную температуру.
При повышении температуры духового шкафа включается индикатор температуры.
3. Чтобы отключить духовой шкаф, установите ручку выбора режима духового шкафа в положение «Выкл».

Предохранительный термостат

Для предотвращения опасного перегрева из-за неправильного использования при-

бора или неисправности какого-либо компонента духовой шкаф оборудован предохранительным термостатом, отключающим электропитание при необходимости. При снижении температуры духовой шкаф автоматически включается снова.

Режимы духового шкафа

Режим духового шкафа		Описание
	Положение "Выкл."	Прибор выключен.
	Верхний и нижний нагрев	Используются верхний и нижний элементы. Для выпекания и жарки на одном уровне духового шкафа.
	Нижний нагревательный элемент	Нагрев происходит только снизу духового шкафа. Для приготовления пирогов с хрустящей корочкой или основой.
	Верхний нагревательный элемент	Нагрев происходит только сверху духового шкафа. Для завершения приготовления блюд.
	Гриль	Включен нагревательный элемент гриля. Используется для приготовления на гриле большого количества продуктов плоской формы. Для приготовления тостов. Максимальная температура для этого режима составляет 210°C.

Духовой шкаф - полезные советы

- В устройстве предусмотрено четыре уровня установки полок. Уровни установки полок отсчитываются от дна духового шкафа.
- В устройстве или на стеклянной дверце может конденсироваться влага. Это нормально. Всегда отходите от прибора при открывании дверцы во время приготовления. Для уменьшения конденсации прогрейте прибор в течение 10 минут перед началом приготовления.
- Всегда вытирайте влагу после каждого использования прибора.

- Запрещается помещать какие-либо предметы непосредственно на дно прибора и накрывать его компоненты алюминиевой фольгой во время приготовления. Это может изменить результаты приготовления и повредить эмалевое покрытие.

Приготовление выпечных блюд

- Перед началом приготовления выпечных блюд прогрейте духовой шкаф в течение примерно 10 минут.
- Не открывайте дверцу духового шкафа, пока не пройдет 3/4 времени приготовления.

- При одновременном использовании двух противней для выпекания оставляйте между ними пустой уровень.

Приготовление мяса и рыбы

- Не рекомендуется готовить мясо куском менее 1 кг. При приготовлении слишком малого количества мяса блюдо получается сухим.
- При приготовлении очень жирных блюд используйте противень для сбора жира во избежание образования пятен, удаление которых может оказаться невозможным.
- По окончании приготовления мяса рекомендуется подождать не менее 15 минут перед тем, как разрезать его - тогда оно останется сочным.

- Во избежание образования чрезмерного количества дыма при жарке мяса, налейте немного воды в противень для сбора жира. Во избежание конденсации дыма, доливайте воду в противень для сбора жира по мере испарения воды.

Продолжительность приготовления

Продолжительность приготовления зависит от вида продукта, его консистенции и объема.

Вначале, следите за готовностью пищи во время приготовления. В процессе эксплуатации прибора опытным путем найдите оптимальные параметры (уровень мощности нагрева, продолжительность приготовления и т.д.) для используемых вами посуды, рецептов блюд и количества продуктов.

Верхний + нижний нагрев

Блюдо	Вес (г)	Тип противня	Уровень противня	Время предварительного прогрева (в минутах)	Температура (°C)	Время приготовления / выпекания (в минутах)
Полоски теста	250	эмалированный	3	-	150	25-30
Плоский пирог	1000	эмалированный	2	10	160-170	30-35
Пирог из дрожжевого теста с яблоками	2000	эмалированный	3	-	170-190	40-50
Яблочный пирог	1200+1200	2 круглых противня с алюминиевым покрытием (диаметр: 20 см)	1	15	180-200	50-60
Небольшие торты или пирожные	500	эмалированный	2	10	160-180	25-30

Блюдо	Вес (г)	Тип противня	Уровень противня	Время предварительного прогрева (в минутах)	Температура (°C)	Время приготовления / выпекания (в минутах)
Нежирный бисквит	350	1 круглый противень с алюминиевым покрытием (диаметр: 26 см)	1	10	160-170	25-30
Пирог на противне	1500	эмалированный	2	-	160-170	45-55 ¹⁾
Цыпленок, целиком	1350	полка духового шкафа на уровне 2, противень для жарки на уровне 1	2	-	200-220	60-70
Цыпленок, половина	1300	полка духового шкафа на уровне 3, противень для жарки на уровне 1	3	-	190-210	30-35
Жареные котлеты из свинины	600	полка духового шкафа на уровне 3, противень для жарки на уровне 1	3	-	190-210	30-35
Флан (открытый пирог с начинкой)	800	эмалированный	2	20	230-250	10-15

Блюдо	Вес (г)	Тип противня	Уровень противня	Время предварительного прогрева (в минутах)	Температура (°C)	Время приготовления / выпекания (в минутах)
Дрожжевой пирог с начинкой	1200	эмалированный	2	10-15	170-180	25-35
Пицца	1000	эмалированный	2	10-15	200-220	30-40
Сырный пирог (Чизкейк)	2600	эмалированный	2	-	170-190	60-70
Швейцарский яблочный флан	1900	эмалированный	1	10-15	200-220	30-40
Рождественский пирог	2400	эмалированный	2	10-15	170-180	55-65 ²⁾
Киш лорен (открытый заварной пирог)	1000	1 круглый противень (диаметр: 26 см)	1	10-15	220-230	40-50
Крестьянский хлеб	750+750	2 круглых противня с алюминиевым покрытием (диаметр: 20 см)	1	18 ³⁾	180-200	60-70
Румынский бисквит	600+600	2 круглых противня с алюминиевым покрытием (диаметр: 25 см)	2/2	10	160-170	40-50

Блюдо	Вес (г)	Тип противня	Уровень противня	Время предварительного прогрева (в минутах)	Температура (°C)	Время приготовления / выпекания (в минутах)
Румынский бисквит – традиционный	600+600	2 круглых противня с алюминиевым покрытием (диаметр: 20 см)	2/2	-	160-170	30-40
Булочки из дрожжевого теста	800	эмалированный	2	10-15	200-210	10-15
Швейцарский рулет	500	эмалированный	1	10	150-170	15-20
Безе	400	эмалированный	2	-	100-120	40-50
Пирог с обсыпкой	1500	эмалированный	3	10-15	180-190	25-35
Бисквит	600	эмалированный	3	10	160-170	25-35
Сливочный кекс	600	эмалированный	2	10	180-200	20-25

- 1) После выключения прибора оставьте пирог в духовом шкафу на 7 минут.
- 2) После выключения прибора оставьте пирог в духовом шкафу на 10 минут.
- 3) Установите температуру 250°C для предварительного прогрева.

Информация об акриламидах

ВАЖНО! Согласно самым последним научным исследованиям жарка пищевых продуктов (в частности, крахмалосодержащих) может

представлять опасность для здоровья из-за образования акриламидов. Поэтому мы рекомендуем жарить продукты при минимально возможной температуре и не обжаривать их до образования корочки интенсивного коричневого цвета.

Духовой шкаф - уход и чистка

 **ВНИМАНИЕ!** См. Главу "Сведения по технике безопасности".

- Протирайте переднюю панель прибора мягкой тряпкой, смоченной в теплом растворе моющего средства.

- Для чистки металлических поверхностей используйте обычное чистящее средство.
- Чистите камеру духового шкафа после каждого применения. Это облегчает удаление загрязнений и предотвращает их пригорание.

- Стойкие загрязнения удаляйте специальными чистящими средствами для духовых шкафов.
- После каждого использования протирайте все принадлежности духового шкафа (мягкой тряпкой, смоченной в теплой воде с добавлением моющего средства) и затем дайте им высохнуть.
- При наличии принадлежностей с антипригарным покрытием не используйте для их чистки агрессивные средства, острые предметы и не мойте их в посудомоечной машине. В противном случае возможно повреждение антипригарного покрытия!

Чистка дверцы духового шкафа

В дверце духового шкафа имеются две стеклянные панели, установленные одна за другой. Для облегчения чистки снимите дверцу духового шкафа и внутреннюю стеклянную панель.

⚠ ВНИМАНИЕ! Если попытаться извлечь внутреннюю стеклянную панель, предварительно не сняв дверцу, то дверца духового шкафа может захлопнуться.

⚠ ВНИМАНИЕ! Убедитесь, что стеклянные панели остыли, прежде чем приступить к чистке стеклянной дверцы. Существует опасность растрескивания стекла.

⚠ ВНИМАНИЕ! Когда на стеклянных панелях дверцы есть повреждения или царапины, стекло становится хрупким и может треснуть. Чтобы избежать этого, панели необходимо заменить. Для получения более подробных указаний обратитесь в местный сервисный центр.

Снятие дверцы духового шкафа и стеклянной панели

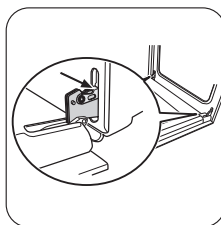

1 Откройте дверцу до конца и возьмитесь за обе петли.

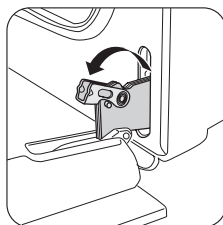

2 Поднимите и поверните маленькие рычажки, расположенные в обеих петлях.

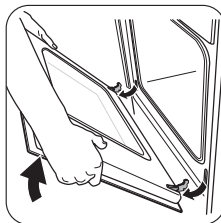

3 Прикройте дверцу до первого фиксируемого положения (наполовину). Затем потяните дверцу на себя и извлеките петли из гнезд.

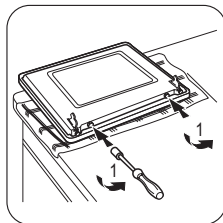

4 Положите дверцу на устойчивую поверхность, покрытую мягкой тканью. Используйте отвертку, чтобы извлечь 2 винта с нижнего края дверцы.

ВАЖНО! Не потеряйте винты!

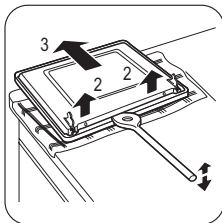

5 Используйте лопатку, сделанную из дерева, пластмассы или аналогичного материала, чтобы открыть внутреннюю дверцу.

Удерживайте внешнюю дверцу и толкните внутреннюю дверцу по направлению к верхнему краю дверцы.

⚠ ВНИМАНИЕ! Для очистки стеклянной панели используйте только воду и мыло. Абразивные чистящие средства, пятновыводители и острые предметы (например, ножи или скребки) могут повредить стекло.

Установка дверцы и стеклянной панели

После завершения очистки установите дверцу духового шкафа. Для этого выполните описанную выше процедуру в обратном порядке.

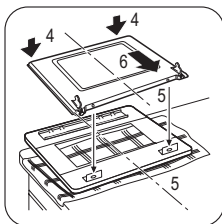

6 Поднимите внутреннюю дверцу.

7 Очистите внутреннюю сторону дверцы.

Вымойте стеклянную панель водой с мылом. Тщательно вытрите ее насухо.

Лампочка освещения духового шкафа

⚠ ВНИМАНИЕ! Опасность поражения электрическим током!

Перед заменой лампочки освещения духового шкафа:

- Выключите духовой шкаф.
- Выньте предохранитель или отключите автоматический предохранитель в домашнем электрощите.

i Во избежание повреждений лампочки и стеклянного плафона застелите ткань дно духового шкафа.

Замена лампочки освещения камеры духового шкафа/чистка плафона

1. Чтобы снять стеклянный плафон, поверните его против часовой стрелки.
2. Выполните чистку стеклянного плафона.
3. Замените перегоревшую лампочку на новую, устойчивую к температуре 300°C.
4. Установите на место стеклянный плафон.

Что делать, если ...

Неисправность	Возможная причина	Способ устранения
Не загораются индикаторы остаточного тепла	Конфорка не нагрелась, поскольку работала в течение короткого периода времени	Если конфорка должна уже быть горячей, обратитесь в сервисный центр
Прибор не работает	Перегорел предохранитель на распределительном щите	Проверьте предохранитель. Если предохранитель перегорел повторно, обратитесь к квалифицированному электрику.
Духовой шкаф не нагревается	Духовой шкаф не включен	Включите духовой шкаф
Духовой шкаф не нагревается	Не заданы необходимые настройки	Проверьте настройки
Лампа освещения духового шкафа не работает	Лампа освещения духового шкафа перегорела	Замените лампу освещения духового шкафа
На продуктах и внутренней поверхности камеры духового шкафа осаждаются пар и конденсат	Блюда слишком долго находились в духовом шкафу	После приготовления не оставляйте блюда в духовом шкафу более чем на 15–20 минут

Если самостоятельно справиться с проблемой не удастся, обратитесь к продавцу или в сервисный центр.

Данные, необходимые для сервисного центра, находятся на табличке с техниче-

скими данными. Табличка с техническими данными находится на передней рамке камеры духового шкафа.

Рекомендуем записать их здесь:

Название модели (MOD.)

PNC (номер изделия)

Серийный номер (S.N.)

Установка

 **ВНИМАНИЕ!** См. Главу "Сведения по технике безопасности".

Место для установки прибора

Отдельностоящий прибор можно устанавливать рядом с предметами мебели, между ними или в углу.

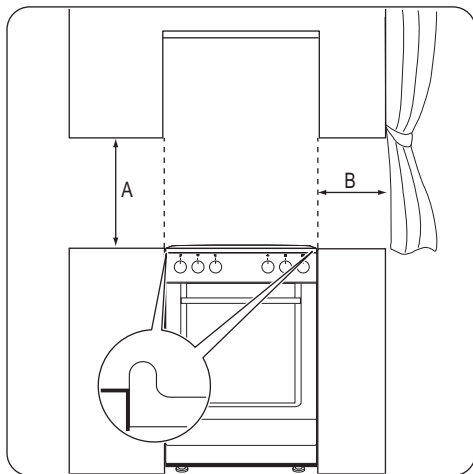

Минимальные расстояния

Габариты	мм
A	690
B	150

Технические данные

Прибор класса 2, подкласса 1 и класса 1.

Габаритные размеры	
Высота	858 мм
Ширина	500 мм
Глубина	600 мм

Охрана окружающей среды

Символ  на изделии или на его упаковке указывает, что оно не подлежит утилизации в качестве бытовых отходов. Вместо этого его следует сдать в соответствующий пункт приемки электронного и электрооборудования для последующей утилизации. Соблюдая правила утилизации изделия, Вы поможете предотвратить причинение окружающей среде и здоровью людей потенциального ущерба, который

Габаритные размеры	
Суммарная электрическая мощность	7815 Вт
Напряжение	230 В
Частота	50 Гц

Электрическое подключение

 Производитель не несет ответственность, если пользователь не соблюдает меры предосторожности, приведенные в Главе "Сведения по технике безопасности".

Данный прибор поставляется без сетевого шнура и вилки.

Допускается использование кабеля следующего типа: H05 RR-F необходимого поперечного сечения.

 Сетевой шнур не должен касаться частей прибора, показанных на рисунке.

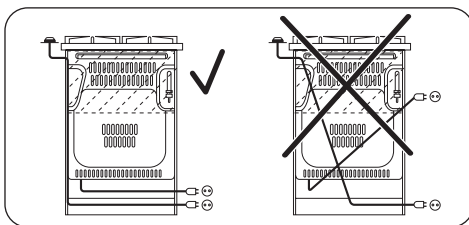

возможен в противном случае, вследствие неподобающего обращения с подобными отходами. За более подробной информацией об утилизации этого изделия просьба обращаться к местным властям, в службу по вывозу и утилизации отходов или в магазин, в котором Вы приобрели изделие.



Упаковочные материалы

Упаковочные материалы являются экологичными и пригодными к вторичной переработке. Пластмассовые детали обозначены международными аббревиатурами, такими, как PE, PS и т.д. Упаковочные материалы следует складывать в соответствующие контейнеры местных служб по утилизации отходов.



ВНИМАНИЕ! Из соображений безопасности перед утилизацией прибора необходимо привести его в нерабочее состояние.

Для этого выньте вилку сетевого шнура из розетки и отрежьте сетевой шнур от прибора.



ME10

Дата производства данного изделия указана в серийном номере (serial number), где первая цифра номера соответствует последней цифре года производства, вторая и третья цифры номера – порядковому номеру недели. Например, серийный номер 11012345 означает, что изделие произведено на десятой неделе 2011 года.



www.zanussi.com/shop

