

RU	Инструкция по эксплуатации	2
SR	Упутство за употребу	13
UK	Інструкція	22

Электрическая варочная панель

Електрична (чврста) плоча за кување

Суцільна варильна поверхня

USER MANUAL

Содержание

Сведения по технике безопасности _____	2	Уход и очистка _____	7
Указания по безопасности _____	3	Поиск и устранение неисправностей _____	8
Описание изделия _____	5	Установка _____	9
Ежедневное использование _____	6	Технические данные _____	11
Полезные советы _____	6	Охрана окружающей среды _____	11

Право на изменения сохраняется.

Сведения по технике безопасности

Перед установкой и эксплуатацией прибора внимательно ознакомьтесь с приложенным руководством. Производитель не несет ответственность за травмы и повреждения, полученные/вызванные неправильной установкой и эксплуатацией. Позаботьтесь о том, чтобы данное руководство было у Вас под рукой на протяжении всего срока службы прибора.

Безопасность детей и лиц с ограниченными возможностями

 **ВНИМАНИЕ!** Существует риск удушья, получения травм или стойких нарушений нетрудоспособности.

- Данный прибор может эксплуатироваться детьми старше 8 лет и лицами с ограниченными физическими, сенсорными или умственными способностями или с недостаточным опытом или знаниями только при условии нахождения под присмотром лица, отвечающего за их безопасность.
- Не позволяйте детям играть с прибором.
- Храните все упаковочные материалы вне досягаемости детей.
- Не подпускайте детей и домашних животных к прибору, когда он работает или остывает. Доступные для контакта части прибора сохраняют высокую температуру.
- Если прибор оснащен функцией «Защита от детей», рекомендуется включить эту функцию.

- Очистка и доступное пользователю техническое обслуживание не должно производиться детьми без присмотра.

Общие правила техники безопасности

- Прибор и его доступные для контакта части сильно нагреваются во время эксплуатации. Не прикасайтесь к нагревательным элементам.
- Не эксплуатируйте данный прибор с помощью внешнего таймера или отдельной системы дистанционного управления.
- Оставление на варочной панели продуктов, готовящихся на жире или масле, может представлять опасность и привести к пожару.
- Ни в коем случае не пытайтесь залить пламя водой; вместо этого выключите прибор и накройте пламя, например, крышкой или противопожарным одеялом.
- Не используйте варочные панели для хранения каких-либо предметов.
- Не используйте пароочистители для очистки прибора.
- Не следует класть на варочную поверхность металлические предметы, такие, как ножи, вилки, ложки и крышки, так как они могут нагреваться.

Указания по безопасности

Установка

 **ВНИМАНИЕ!** Установка прибора должна осуществляться только квалифицированным персоналом!

- Удалите всю упаковку.
- Не устанавливайте и не подключайте прибор, если он имеет повреждения.
- Следуйте приложенным к прибору инструкциям по его установке.
- Выдерживайте минимально допустимые зазоры между соседними приборами и предметами мебели.
- Прибор имеет большой вес: не забывайте о мерах предосторожности при его перемещении. Обязательно используйте защитные перчатки.
- Поверхности срезов столешницы необходимо покрыть герметиком во избежание их разбухания под воздействием влаги.
- Защитите днище прибора от пара и влаги.
- Не устанавливайте прибор возле дверей или под окнами. Это позволит избежать

падения с прибора кухонной посуды при открывании двери или окна.

- В случае установки прибора над выдвижными ящиками убедитесь, что между днищем прибора и верхним ящиком имеется достаточное для вентиляции пространство.
- Дно прибора сильно нагревается. Рекомендуется разместить под прибором пожаробезопасную разделительную прокладку для предотвращения доступа прибора к низу.

Подключение к электросети

 **ВНИМАНИЕ!** Существует риск пожара и поражения электрическим током.

- Все электрические подключения должны производиться квалифицированным электриком.
- Прибор должен быть заземлен.
- Перед выполнением каких-либо операций по чистке прибора или по уходу за ним его следует отключить от сети электропитания.
- Используйте соответствующий электро-сетевой кабель.
- Не допускайте спутывания электропроводов.
- При подключении прибора к розеткам, расположенным на близком от него расстоянии, убедитесь, что сетевой шнур или вилка (если это применимо к данному прибору) не касается горячего прибора или горячей посуды.
- Убедитесь в правильности установки прибора. Неплотно зафиксированный сетевой шнур или вилка (если это применимо к данному прибору), которая неплотно держится в розетке, может привести к перегреву контактов.
- Позаботьтесь об установке защиты от поражения электрическим током.
- Сетевой шнур не должен быть туго натянут.
- Следите за тем, чтобы не повредить вилку (если это применимо к данному

прибору) и сетевой кабель. Для замены сетевого кабеля обратитесь в сервисный центр или к электрику.

- Прибор должен быть подключен к электросети через устройство, позволяющее отсоединять от сети все контакты. Устройство для изоляции должно обеспечивать расстояние между разомкнутыми контактами не менее 3 мм.
- Следует использовать подходящие замыкающие устройства: предохранительные автоматические выключатели, плавкие предохранители (резьбовые плавкие предохранители следует выкручивать из гнезда), автоматы защиты от тока утечки и пускатели.

Эксплуатация

 **ВНИМАНИЕ!** Существует риск травмы, ожога или поражения электрическим током.

- Используйте прибор в жилых помещениях.
- Не изменяйте параметры данного прибора.
- Не эксплуатируйте данный прибор с помощью внешнего таймера или отдельной системы дистанционного управления.
- Не оставляйте прибор без присмотра во время его работы.
- При использовании прибора не касайтесь его мокрыми руками. Не касайтесь прибора, если на него попала вода.
- Не кладите на конфорки столовые приборы или крышки кастрюль. Они могут сильно нагреться.
- После каждого использования выключайте конфорки.
- Не используйте прибор в качестве рабочей поверхности или подставки для каких-либо предметов.

 **ВНИМАНИЕ!** Существует опасность возгорания или взрыва.

- При нагреве жиры и масла могут выделять легковоспламеняющиеся пары. Не

допускайте присутствия открытого пламени и нагретых предметов при использовании для приготовления жиров и масел.

- Образующие сильно нагретым маслом пары могут привести самопроизвольно-му возгоранию.
- Использованное масло может содержать остатки продуктов, что может привести к его возгоранию при более низких температурах по сравнению с маслом, которое используется в первый раз.
- Не кладите на прибор, рядом с ним или внутрь него легковоспламеняющиеся материалы или изделия, пропитанные легковоспламеняющимися веществами.
- Не пытайтесь погасить пламя водой. Отключите прибор и накройте пламя обычным или противопожарным одеялом.

! **ВНИМАНИЕ!** Существует риск повреждения прибора.

- Не ставьте на панель управления горячую кухонную посуду.
- Не позволяйте жидкости полностью выкипать из посуды.
- Не оставляйте горячую посуду остывать на металлической конфорке.
- Не включайте конфорки без кухонной посуды или с пустой кухонной посудой.
- Не кладите на прибор алюминиевую фольгу.

- Не допускайте попадания на варочную панель едких жидкостей, например, уксуса, лимонного сока или средств для удаления накипи. Это может привести к появлению матовых пятен.

Уход и очистка

! **ВНИМАНИЕ!** Существует риск повреждения прибора.

- Во избежание повреждения покрытия варочной панели производите его регулярную очистку.
- Не используйте для очистки прибора подаваемую под давлением воду или пар.
- Протирайте прибор мягкой влажной тряпкой. Используйте только нейтральные моющие средства. Не используйте абразивные средства, царапающие губки, растворители или металлические предметы.

Утилизация

! **ВНИМАНИЕ!** Существует опасность травмы или удушья.

- Для получения информации о том, как надлежит утилизировать данный прибор, обратитесь в местные муниципальные органы власти.
- Отключите прибор от электросети.
- Отрежьте и утилизируйте кабель электропитания.

Описание изделия

Функциональные элементы варочной панели

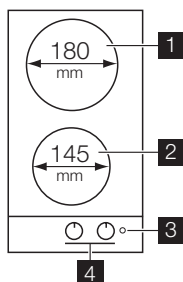

- 1** Задняя конфорка 1500 Вт
- 2** Передняя конфорка 1000 Вт
- 3** Индикатор мощности
- 4** Ручки управления

Ручки выбора режимов работы конфорок

Символ	Функция
0	Положение «Выкл»

Символ	Функция
1	минимальная тепловая мощность
6	максимальная тепловая мощность

Ежедневное использование

 **ВНИМАНИЕ!** См. Главу «Сведения по технике безопасности».

Для включения прибора и увеличения степени нагрева вращайте ручку управления против часовой стрелки. Для снижения степени нагрева вращайте ручку управления по часовой стрелке. Чтобы выключить прибор, установите ручку на "0".

Индикатор сети загорается при включении любой из конфорок и горит до тех пор, пока конфорки не будут выключены.

Перед первым использованием

Поставьте на каждую конфорку кухонную посуду, наполненную водой, выберите максимальный уровень нагрева и дайте прибору поработать в течение 10 минут. Эта процедура требуется для того, чтобы в приборе выгорели посторонние веще-

ства, оставшиеся после его производства. После этого переведите прибор на минимальную мощность на 20 минут. В это время может появиться неприятный запах и дым. Это нормально. Убедитесь, что в помещении имеется достаточная циркуляция воздуха.

Экспресс-конфорка

Экспресс-конфорка отмечена красной точкой в середине конфорки. Экспресс-конфорка нагревается быстрее, чем обычные конфорки.

Красная точка нанесена на поверхность краской и может через некоторое время стереться. Это не влияет на работу прибора.

При первом включении экспресс-конфорки может появиться дым и запах. Дым и запах исчезнут через некоторое время.

Полезные советы

 **ВНИМАНИЕ!** См. Главу «Сведения по технике безопасности».

Экономия электроэнергии

-  По возможности всегда накрывайте посуду крышкой.
- Прежде чем включить металлическую конфорку, поставьте на нее посуду.
- Чтобы использовать остаточное тепло, выключайте металлические конфорки до завершения приготовления блюд.
- Для достижения удовлетворительных результатов размеры дниц ка-

стрюль и конфорок должны быть одинаковыми.

Кухонная посуда

-  Днище посуды должно быть как можно более толстым и плоским.

-  Используйте кастрюли и сковороды, дно которых подходит по размеру к используемой конфорке.

Варочная зона	Диаметры посуды
Передняя	макс. 145 мм
Задняя	макс. 180 мм

Примеры использования варочной панели

Положение регулятора температуры:	Назначение:
1	Поддержание в теплом состоянии
2	Спокойное медленное кипение
3	Медленное кипение
4	Жарение / подрумянивание
5	Доведение до кипения
6	Доведение до кипения / жарение на большом огне / глубокое прожаривание

Уход и очистка

 **ВНИМАНИЕ!** См. Главу «Сведения по технике безопасности».

Производите чистку прибора после каждого применения.

Всегда используйте посуду с чистым дном.

 **ВНИМАНИЕ!** Перед выполнением каких-либо операций по чистке или техническому обслуживанию прибора следует отключить его от сети электропитания.

 Варочную панель лучше всего чистить, пока она еще не остыла, так в этом случае брызги продуктов удалять с нее значительно легче, чем в холодном состоянии.

 **ВНИМАНИЕ!** Острые предметы и абразивные чистящие средства могут повредить прибор. Из соображений Вашей безопасности **запрещена** очистка прибора от загрязнений с помощью пароструйных аппаратов или устройств мойки под давлением.

Информация об акриламидах

ВАЖНО! Согласно самым последним научным исследованиям жарка пищевых продуктов (в частности, крахмалосодержащих) может представлять опасность для здоровья из-за образования акриламидов. Поэтому мы рекомендуем жарить продукты при минимально возможной температуре и не обжаривать их до образования корочки интенсивного коричневого цвета.

 Царапины или темные пятна не влияют на работу прибора.

Удаление загрязнений:

1. Для удаления загрязнений используйте мелкозернистый чистящий порошок или губку с абразивной поверхностью.
2. Чистить прибор следует влажной тряпкой с небольшим количеством моющего средства.
3. Прогрейте конфорку на низкой температуре и дайте ей высохнуть.
4. Для ухода за конфорками и предотвращения коррозии конфорок их можно протирать салфеткой, на которую нанесена капля оливкового масла.

ВАЖНО! Кромки варочной панели из нержавеющей стали следует очищать средством для очистки нержавеющей стали.

 Кромка конфорки из нержавеющей стали может немного изменить свой цвет из-за тепловой нагрузки.

Поиск и устранение неисправностей

Неисправность	Возможная причина и способ ее устранения
Прибор не работает.	<ul style="list-style-type: none">• Проверьте предохранитель домашней электросети на распределительном щите. Если предохранитель срабатывает несколько раз подряд, обратитесь к квалифицированному электрику.
Конфорка не нагревается.	<ul style="list-style-type: none">• Убедитесь, что прибор подключен к электросети, а подача электроэнергии не отключена.• Убедитесь, что Вы поворачиваете нужную ручку управления.• Проверьте предохранитель домашней электросети на распределительном щите. Если предохранитель срабатывает несколько раз подряд, обратитесь к квалифицированному электрику.
Качество работы варочной панели не отвечает ожиданиям.	<ul style="list-style-type: none">• Убедитесь, что варочная панель чистая и сухая.• Проверьте соответствие размеров кухонной посуды и конфорки.• Убедитесь, что посуда имеет плоское дно.• Убедитесь, что установленная степень нагрева подходит для выбранного блюда.

В случае неисправности сначала попытайтесь самостоятельно найти решение проблемы. Если вам не удалось самостоятельно устранить неисправность, обращайтесь к продавцу или в местный авторизованный сервисный центр.

i Если прибор эксплуатировался неправильно или установка была выполне-

на не сертифицированным специалистом, посещение техника сервисного центра или поставщика может оказаться платным даже во время гарантийного срока.

Наклейки, вложенные в пакет с принадлежностями

Приклейте самоклеющиеся наклейки, как указано ниже:

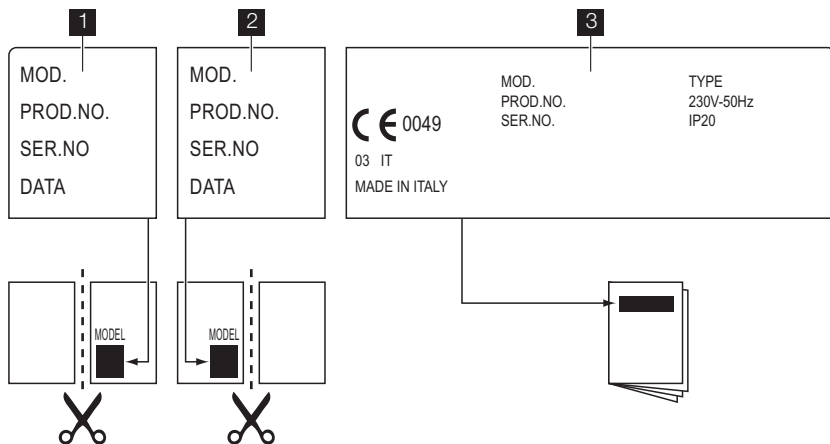

- 1** Приклеить на гарантийный талон и отправить
- 2** Приклеить на гарантийный талон и сохранить
- 3** Приклеить на инструкцию по эксплуатации

Чтобы быстро получить надлежащую помощь, необходимо предоставить следующие данные. Они приведены на табличке с техническими данными.

- Название модели

- Номер изделия (PNC)
- Серийный номер (S.N.)

Следует использовать только оригинальные запасные части. Их можно приобрести в сервисном центре и авторизованных магазинах запчастей.

Установка

! **ВНИМАНИЕ!** См. Главу «Сведения по технике безопасности».

Установка

! **ВНИМАНИЕ!** Внимайте прочитайте и точно соблюдайте данное руководство. Существует риск получения травм или выхода прибора из строя.

www.zanussi.com

- Убедитесь, что прибор не был поврежден в ходе транспортировки. Не подключайте поврежденный прибор. При необходимости обратитесь к поставщику.
- Подключение встраиваемых приборов можно производить лишь после их встраивания в мебель и столешницы.

Убедитесь, что мебель и столешницы отвечают требованиям соответствующих стандартов.

- Неукоснительно соблюдайте соответствующие стандарты и нормы (требования техники безопасности, правила и порядок утилизации, правила техники электробезопасности и т.д.), действующие в стране, на территории которой используется прибор.

⚠ ВНИМАНИЕ! Опасность поражения электрическим током.

- Клеммная колодка находится под напряжением.
- Обесточьте клеммную колодку.
- Если фиксирующий кронштейн расположен рядом с клеммной колодкой, убедитесь в том, что соединительный кабель не находится в контакте с краем кронштейна.

Подключение к электросети

- Проверьте, чтобы напряжение и тип электропитания, указанные на табличке с техническими характеристиками, соответствовали напряжению и типу электропитания в местной электросети.
- В комплект поставки прибора входит сетевой кабель. Его следует оборудовать вилкой, соответствующей нагрузке, указанной на табличке с техническими данными. Убедитесь, что вилка вставлена в нужную розетку.
- Включайте прибор только в установленную надлежащим образом электророзетку с защитным контактом.
- Убедитесь, что после установки имеется доступ к вилке.
- Для отключения прибора от электросети не тяните за кабель электропитания. Всегда беритесь за саму вилку.
- В случае подключения прибора через удлинитель, переходник или тройник - существует опасность возгорания. Позаботьтесь о том, чтобы подключение заземления соответствовало действующим нормам и правилам.

- На всем протяжении сетевого кабеля ни один из его участков не должен подвергаться нагреву более 90°C.

Убедитесь, что синий нейтральный провод подключен к клеммной колодке с буквой «N». Подключите коричневый (или черный) фазовый провод к контакту клеммной колодки с буквой «L». Фазовый провод всегда должен быть подключен.

Замена сетевого шнура

При замене сетевого шнура используйте только специальный кабель типа H05V2V2-F T90 или эквивалентный ему. Удостоверьтесь, что провод имеет сечение, допускающее его использование при данном напряжении и рабочей температуре. Желто-зеленый провод заземления должен быть примерно на 2 см длиннее коричневого (или черного) провода, идущего на фазу.

Сборка

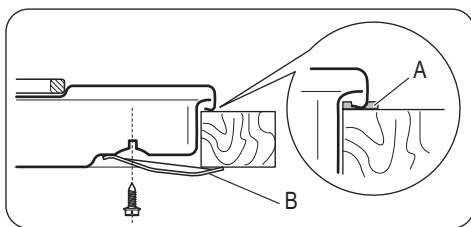
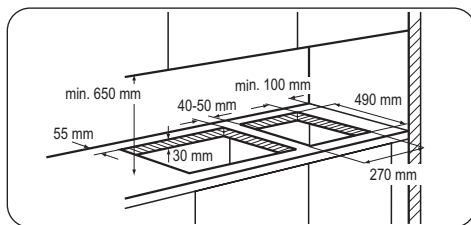

- A) эту часть уплотнения удалить
- B) идущие в комплекте крепежные скобы

⚠ ПРЕДУПРЕЖДЕНИЕ! Варочную панель следует встраивать только в столешницу с ровной поверхностью.

Возможности встраивания

Кухонный шкаф с дверцей

Панель, установленная под варочной панелью, должна легко сниматься для обеспечения доступа к узлам, нуждающимся в техническом обслуживании.

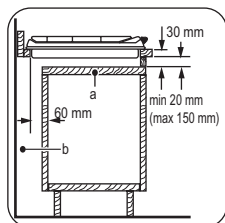

- a) Съемная панель
- b) Пространство для подключения проводов

Кухонный шкаф с духовым шкафом

Размеры ниши под варочную панель должны соответствовать указанным, в кухон-

ном шкафу должны быть предусмотрены вентиляционные отверстия для постоянного притока воздуха. Из соображений безопасности, а также для упрощения процедуры извлечения духового шкафа из шкафа, электрические соединения для варочной панели и духового шкафа должны быть выполнены раздельно.

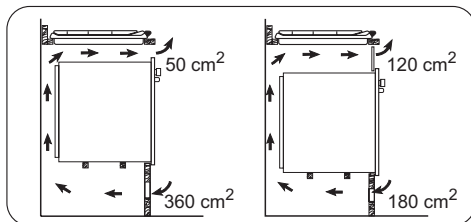

Технические данные

Размеры варочной панели

Ширина:	290 мм
Длина:	510 мм

Размеры выреза для варочной поверхности

Ширина:	270 мм
Длина:	490 мм

Характеристики конфорки

Задняя конфорка 180 мм	1.5 кВт
Передняя конфорка 145 мм	1.0 кВт
Полная мощность	2.5 кВт
Электропитание	230 В ~ 50 Гц

Охрана окружающей среды

Символ  на изделии или на его упаковке указывает, что оно не подлежит утилизации в качестве бытовых отходов. Вместо этого его следует сдать в соответствующий пункт приемки электронного и электрооборудования для последующей утилизации. Соблюдая правила утилизации изделия, Вы

поможете предотвратить причинение окружающей среде и здоровью людей потенциального ущерба, который возможен в противном случае, вследствие неподобающего обращения с подобными отходами. За более подробной информацией об утилизации этого изделия просьба обращаться к местным

властям, в службу по вывозу и утилизации отходов или в магазин, в котором Вы приобрели изделие.

Упаковочные материалы

 Упаковка изготовлена из экологичных материалов и может быть повторно

переработана. На пластмассовых деталях указан материал, из которого они изготовлены: >PE< (полиэтилен), >PS< (полистирол) и т.п. Упаковочные материалы следует выбрасывать как бытовые отходы в соответствующие контейнеры местных служб по утилизации отходов.



Дата производства данного изделия указана в серийном номере (serial number), где первая цифра номера соответствует последней цифре года производства, вторая и третья цифры номера – порядковому номеру недели.



ME10

Например, серийный номер 11012345 означает, что изделие произведено на десятой неделе 2011 года.

Садржај

Информације о безбедности _____	13	Нега и чишћење _____	18
Упутства о безбедности _____	14	Решавање проблема _____	18
Опис производа _____	16	Инсталација _____	19
Свакодневна употреба _____	16	Техничке информације _____	21
Помоћне напомене и савети _____	17	Еколошка питања _____	21

Задржано право измена.

Информације о безбедности

Пре инсталације и коришћења уређаја, пажљиво прочитајте приложено упутство. Произвођач није одговоран уколико услед неправилне инсталације и употребе уређаја дође до повреда и квара. Чувајте упутство за употребу поред уређаја ради будућих подешавања.

Безбедност деце и осетљивих особа

⚠ УПОЗОРЕЊЕ Постоји ризик од гушења, повређивања или трајног инвалидитета.

- Овај уређај могу да користе деца старија од 8 година и особе са смањеним физичким, чулним или менталним способностима, или особе којима недостају искуство и знање уколико им се обезбеди надзор од стране одрасле особе или особе која је одговорна за њихову безбедност.
- Немојте дозволити деци да се играју уређајем.
- Сву амбалажу држите ван домашаја деце.
- Постарајте се да деца и кућни љубимци не буду близу уређаја док уређај ради или се расхлађује. Доступни делови су врели.
- Ако уређај има блокаду за децу, препоручујемо да је активирате.
- Чишћење и одржавање не треба да обављају деца, уколико нису под надзором.

Опште мере безбедности

- Уређај и његови доступни делови могу бити врели током коришћења. Немојте додиривати грејне елементе.
- Уређајем немојте управљати помоћу спољашњег тајмера или засебног система даљинског управљања.
- Опасно је остављати храну на грејној плочи да се пржи на масти или уљу без надзора, јер може доћи до пожара.
- Никада не покушавајте да пожар угасите водом, већ најпре искључите уређај а затим прекријте пламен, нпр. поклопцем или ћебетом.
- Немојте одлагати предмете на површине за кување.
- Немојте да користите парочистаче за чишћење уређаја.
- Предмете од метала, попут ножева, виљушки, кашика и поклопаца, не треба стављати на грејну површину јер могу постати врели.

Упутства о безбедности

Инсталација

-  **УПОЗОРЕЊЕ** Само квалификована особа може да инсталира овај уређај.
- Уклоните сву амбалажу.
- Немојте да инсталирате или користите оштећен уређај.
- Придржавајте се упутства за инсталацију које сте добили уз уређај.
- Неопходно је придржавати се минималног растојања од других уређаја и кухињских елемената.
- Увек будите пажљиви када померате уређај, јер је тежак. Увек носите заштитне рукавице.
- Заптијте површине за резање заптивним материјалом да бисте спречили да влага доведе до набрекина.
- Заштитите доњу страну уређаја од паре и влаге.

- Немојте инсталирати уређај поред врата или испод прозора. Овим се спречава да врело посуђе за кување падне са уређаја када се отворе врата или прозор.
- Ако се уређај монтира изнад фиока водите рачуна да простор, између доњег дела уређаја и горње фиоке, буде довољан за циркулацију ваздуха.
- Дно уређаја може да се загреје. Препоручујемо вам да испод уређаја поставите незапаљиву таблу како се не би грејао доњи део.

Прикључење на електричну мрежу

-  **УПОЗОРЕЊЕ** Постоји опасност од пожара и струјног удара.
- Сва прикључивања струје мора да обави квалификован електричар.
- Уређај мора да буде уземљен.

- Пре извођења било каквих радова на уређају, кабл за напајање обавезно извадите из зидне утичнице.
- Користите одговарајући електрични кабл за напајање.
- Не дозволите да се електрични кабл за петља.
- Када уређај прикључујете на оближњу зидну утичницу водите рачуна да кабл за напајање или утикач (ако га има) не дођу у додир са врелим деловима уређаја или врелим посуђем.
- Проверите да ли је уређај правилно инсталиран. Лоше причвршћен или неодговарајући кабл или утикач (ако га има) може проузроковати прегревање електричног прикључка.
- Проверите да ли је инсталирана заштита од струјног удара.
- Употребите кабл са стезаљком са растећењем на вучу.
- Проверите да нисте оштетили утикач за напајање (ако га има) и кабл за напајање. Обратите се сервису или електричару да бисте заменили оштећени кабл за напајање.
- У електричној инсталацији мора постојати раставни прекидач који вам омогућава да искључите све фазе напајања апарата. Ширина контактне отвора на раставном прекидачу мора износити најмање 3 мм.
- Користите само одговарајуће уређаје за изолацију: заштитне прекидаче, осигураче (осигураче са навојем скинуте са носача), уземљене заштитне прекидаче и контакторе.

Употреба

 **УПОЗОРЕЊЕ** Постоји опасност од повређивања, опекотина или струјног удара.

- Користите овај уређај у домаћинству.
- Не мењајте спецификацију овог уређаја.

- Немојте користити спољашњи тајмер или засебни систем даљинског управљања за руковање уређајем.
- Не остављајте уређај без надзора током рада.
- Немојте руковати уређајем када су вам мокре руке или када је он у контакту са водом.
- Немојте стављати прибор за јело или поклопце шерпи на зоне за кување. Они постају врели.
- Подесите зону за кување на „искључено“ након употребе.
- Не користите овај уређај као радну површину или за одлагање ствари.

 **УПОЗОРЕЊЕ** Постоји ризик од пожара или експлозије.

- Масти и уље када се загреју могу да ослободе запаљива испарења. Држите пламенове или загрејане предмете даље од масти и уља када кувате са њима.
- Испарења која ослобађају веома врела уља могу да изазову спонтано сагоревање.
- Употребљено уље, које може да садржи остатке хране, може изазвати пожар при нижој температури за разлику од уља које се користи по први пут.
- Запаљиве материје или предмете на топљене запаљивим материјама немојте стављати унутар, поред нити на уређај.
- Немојте покушавати да угасите пожар водом. Искључите уређај и покријте пламен поклопцем или ћебетом за гашење пожара.

 **УПОЗОРЕЊЕ** Постоји ризик од оштећења уређаја.

- Немојте стављати вруће посуђе за кување на командну таблу.
- Немојте дозволити да течност у посудама уври до краја.
- Немојте дозволити да се посуде охладе на плочи за кување.

- Немојте укључивати зоне за кување са празним посуђем, или без посуђа.
- Не стављајте алуминијумску фолију на уређај.
- Пазите да киселе течности, на пример, сирће, лимунов сок или средство за уклањање каменца не дођу у контакт са плочом. То може да направи мат флеке.

Нега и чишћење

УПОЗОРЕЊЕ Постоји ризик од оштећења уређаја.

- Редовно чистите уређај да бисте спречили пропадање површинског материјала.
- Не користите млаз воде или пару за чишћење уређаја.

Опис производа

Распоред на површини за кување

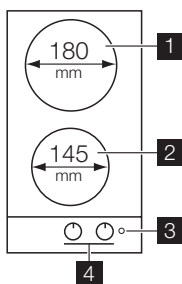

- 1 Задња зона за кување 1500 W
- 2 Предња зона за кување 1000 W
- 3 Контролна лампица
- 4 Командна дугмад

Контролна дугмад за електричне зоне кувања

Симбол	Функција
0	искључено

Симбол	Функција
1	минимална температура
6	максимална температура

Свакодневна употреба

УПОЗОРЕЊЕ Погледајте одељке који се односе на Безбедност.

Да бисте укључили уређај и повећали степен загревања, окрените командно дугме у

- Уређај чистите влажном, меком крпом. У ту сврху користите искључиво неутралне детерџенте. Немојте да користите абразивне производе, абразивне сунђере, раствараче или металне предмете.

Одлагање

УПОЗОРЕЊЕ Постоји могућност од повређивања или гушења.

- Обратите се општинским органима да бисте сазнали како да правилно одложите уређај у отпад.
- Одвојте кабл за напајање уређаја од мрежног напајања.
- Одсеците напојни кабл и баците га у смеће.

смеру супротном од кретања казаљке на сату. Да бисте смањили степен загревања, окрените командно дугме у смеру окретања казаљке на сату. Да бисте искључили

уређај, окрените командно дугме у положај 0.

Контролна лампица се активира када се укључи једна од зона и остаје упалјена све док се све зоне за кување не искључе.

Пре прве употребе

Ставите посуду са водом на сваку зону за кување, подесите максималну температуру и пустите да уређај ради 10 мин. Ово служи за спаљивање остатака производног материјала на уређају. После тога, пустите уређај да ради 20 мин. на минималној температури. У току тог временског периода, може доћи до испуштања непријат-

них мириса и појаве дима. То је нормално. Проверите да ли је довољан проток ваздуха.

Брза грејна плоча

Црвена тачка на средини плоче показује брзу грејну плочу. Брза грејна плоча се загрева брже од обичних плоча.

Црвена тачка је нацртана на површини и може се скинути након неког времена. То нема утицаја на рад уређаја.

Брза грејна плоча се може димити и ослобађати непријатан мирис када је први пут користите. Дим и непријатан мирис ће нестати након извесног времена.

Помоћне напомене и савети

 **УПОЗОРЕЊЕ** Погледајте одељке који се односе на Безбедност.

Уштеда електричне енергије

-  Уколико је могуће, увек затварајте посуђе поклопцем.
- Ставите посуђе за кување на грејну плочу пре него што је укључите.
- Искључите грејну плочу пре истека времена за кување, да бисте искористили преосталу топлоту.
- Да би се добили задовољавајући резултати, пречник посуда и зона за кување морају да буду истих димензија.

Посуђе

-  Дно посуђа за кување треба да буде што је могуће дебље и равније.

-  Користите шерпе и тигање са величином дна која одговара величини зоне за кување.

Површина за кување	Пречници посуда за кување
Предња	макс. 145 мм

Површина за кување	Пречници посуда за кување
Задња	макс. 180 мм

Примери начина кувања

Подешавање температуре:	Користите за:
1	Одржавање топлоте
2	Тихо крчкање
3	Крчкање
4	Пржење/упржавање
5	Кључање
6	Кључање/брзо пржење/дубоко пржење

Информације о акриламидима

ВАЖНО Према најновијим научним сазнањима, уколико печете храну (поготово ону која садржи скроб), акриламиди могу да представљају опасност по здравље. Стога вам препоручујемо да храну припремате на најнижим температурама и да је не печете превише.

Нега и чишћење

 **УПОЗОРЕЊЕ** Погледајте одељке који се односе на Безбедност.

Очистите уређај после сваке употребе. Користите увек посуђе са чистим дном.

 **УПОЗОРЕЊЕ** Пре радова на одржавању и чишћењу морате искључити плочу са електричног напајања.

 Плоча се најлакше чисти док је још увек топла, јер се просута храна тада лакше уклања него када се охлади.

 **УПОЗОРЕЊЕ** Оштри предмети и абразивна средства за чишћење могу да оштете уређај.

Ради ваше безбедности, **немојте** чистити уређај парним чистачима нити уређајима за чишћење под високим притиском.

 Огреботине или тамне мрље не утичу на рад уређаја.

Уклањање прљавштине:

1. За уклањање прљавштине користите фини прахак за чишћење или жицу.
2. Очистите уређај влажном крпом и са мало детерџента.
3. Загрејте грејну плочу да бисте снизили температуру и пустите да се осуши.
4. За одржавање грејних плоча, премажите плочу са неколико капи маслиновог уља које сте нанели на меку крпу, ради спречавања рђања.

ВАЖНО За ивице од нерђајућег челика грејне плоче, користите средство за чишћење нерђајућег челика.

 Ивице од нерђајућег челика плоче могу незнатно да промене боју услед високе температуре.

Решавање проблема

Проблем	Могући узрок и решење
Уређај не ради.	<ul style="list-style-type: none">• Проверите осигурач у кућној електричној инсталацији у сандучету са осигурачима. Уколико осигурачи прегоре више пута, обратите се овлашћеном електричару.
Зона за кување се не загрева.	<ul style="list-style-type: none">• Проверите да ли је уређај прикључен на мрежу и да ли је напајање струјом укључено.• Проверите да ли сте окренули одговарајуће командно дугме.• Проверите осигурач у кућној електричној инсталацији у сандучету са осигурачима. Уколико осигурачи прегоре више пута, обратите се овлашћеном електричару.
Ефикасност плоче није задовољавајућа.	<ul style="list-style-type: none">• Проверите да ли је плоча за кување чиста и сува.• Проверите да ли величина посуде за кување одговара зони за кување.• Проверите да ли је дно посуде за кување равно.• Проверите да ли температура одговара врсти кувања.

Уколико постоји нека неисправност, покушајте најпре сами да пронађете решење проблема. Ако не можете да пронађете ре-

шење проблема, поразговарајте са својим дистрибутером или сервисним центром.

i Ако уређајем рукујете непрописно или инсталацију није извршио овлашћени сервисер, долазак сервисера или представника дистрибутера можда неће бити бесплатни, лак и током гарантног рока.

Налепнице које се испоручују са врећицом са прибором

Залепите самолепљиве налепнице на следећи начин:

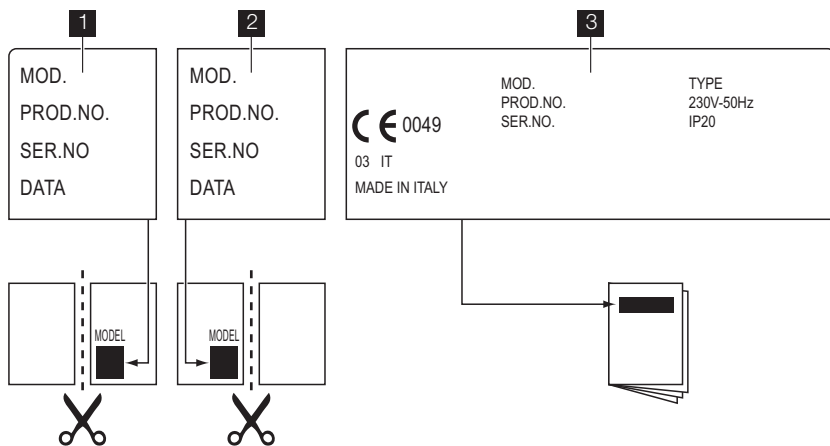

- 1** Залепите је на гарантни лист и пошаљите овај део
 - 2** Залепите је на гарантни лист и задржите овај део
 - 3** Залепите је на књижицу са упутствима
- Ови подаци ће вам помоћи брзо и на прави начин. Ови подаци су наведени на приложеној плочици са техничким карактеристикама.**

• Опис модела

• Број производа (PNC)

• Серијски број (S.N.)

Користите искључиво оригиналне резервне делове. Они могу да се набаве у сервисном центру и у овлашћеним продавницама резервних делова.

Инсталација

! **УПОЗОРЕЊЕ** Погледајте одељке који се односе на Безбедност.

Инсталација

! **УПОЗОРЕЊЕ** Пажљиво прочитајте и пратите упутства. Постоји ризик од повређивања или оштећења уређаја.

- Уверите се да уређај није оштећен током транспорта. Не прикључујте уређај који је оштећен. Обратите се добављачу, ако је потребно.

• Инсталирајте уграђене уређаје само након што монтирате уређај у одговарајуће уграђене јединице и радне површине. Уверите се да су уграђене јединице и површине у складу са стандардима.

• Придржавајте се у одредаба и стандарда који важе у земљи у којој користите уређај (стандарди за безбедност, рециклирање, безбедност електричних уређаја итд.).

! **УПОЗОРЕЊЕ** Опасност од повређивања електричном струјом.

- Електрични прикључак је под напонам.
- Уклоните напон са електричног прикључка.
- Ако је фиксни носач поред блока прикључака, пазите да спојни кабл не дође у контакт са ивицом носача.

Прикључивање струје

- Уверите се у то да номинални напон и врста струје на плочици са подацима одговарају напону и струји локалне мреже напајања.
- Уређај се испоручује са каблом за напајање. Тај кабл мора да буде исправан и мора да подржава оптерећење које је назначено на плочици са техничким карактеристикама. Уверите се да сте кабл прикључили у праву утичницу.
- Искључиво користите правилно инсталирану утичницу, отпорну на ударце.
- Водите рачуна да постоји приступ мрежној утичници након инсталације.
- Немојте вући кабл за напајање да бисте искључили уређај. Кабл искључите тако што ћете извући утикач из утичнице.
- Постоји ризик од пожара када је уређај повезан продужним каблом, адаптером или помоћу више прикључака. Уверите се да је уземљење у складу са стандардима и регулативама.
- Немојте дозволити да се кабл за напајање прегрева до температуре изнад 90° С.

Уверите се да сте повезали плави неутрални кабл са терминалом означеним словом „N“. Повезите браон (или црни) фазни кабл са терминалом означеним словом „L“. Фазни кабл треба да буде повезан све време.

Замена мрежног кабла за напајање

Да бисте заменили спојни кабл, користите само H05V2V2-F T90 или еквивалентан тип. Водите рачуна о томе да је пресек кабла одговарајући за напон и радну температуру. Жуто-зелени проводник за уземљење мора да буде за око 2 цм дужи од браон (или црног) фазног проводника.

Монтажа

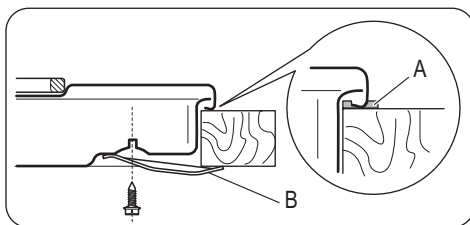
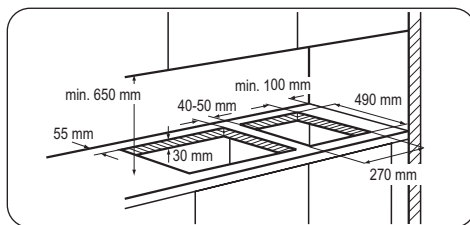

A) заптивна гума која се уклања

B) испоручени носачи

! **ПАЖЊА** Уређај инсталирајте искључиво на равной радној површини.

Могућности уградње

Кухињски елемент са вратима

Плоча инсталирана испод плоче за кување мора бити лака за уклањање и мора омогућити лак приступ у случају да је потребна интервенција техничке помоћи.

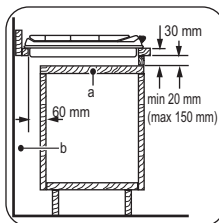

a) Преносива плоча

b) Простор за прикључке

Кухињски елемент са пећницом

Димензије отвора плоче за кување морају да буду у складу са ознакама, а кухињски елемент мора да има вентилационе отворе ради сталног довода ваздуха. Електрични прикључак плоче за кување и пећнице мора да буде посебно инсталиран из

безбедносних разлога и ради лаког уклањања пећнице из елемента.

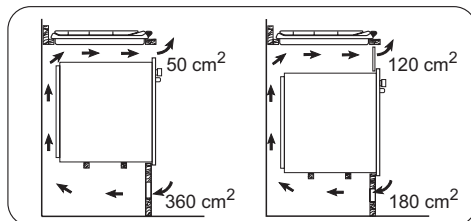

Техничке информације

Димензије плоче за кување

Ширина:	290 мм
Дужина:	510 мм

Димензије шупљине за уградњу

Ширина:	270 мм
Дужина:	490 мм

Подаци о плочи

Задња зона за кување 180 мм	1.5 kW
Предња зона за кување 145 мм	1.0 kW
Укупна номинална снага	2.5 kW
Електрично напајање	230 V ~ 50 Hz

Еколошка питања

Симбол  на производу или на његовој амбалажи означава да се с тим производом несме поступити као са отпадом из домаћинства. Уместо тога треба бити изручен прикладним поступцима за рециклирање електронских и електричних апарата. Исправним одлагањем овог производа спречиће потенцијалне негативне последице на околину и здравље људи, које би иначе могли угрозити неодговарајућим руковањем отпада овог производа. За детаљније информације о рециклирању

овог производа молимо Вас да контактирате Ваш локални градски завод, услугу за одлагање отпада из домаћинства или трговину у којој сте купили производ.

Амбалажа

 Амбалажа је еколошки подношљива и може се рециклирати. Пластичне компоненте су идентификоване ознакама: >PE<, >PS<, итд. Одлажите амбалажу у комуналним објектима за уклањање домаћег отпада у Вашем месту.

Зміст

Інформація з техніки безпеки _____	22	Догляд та чистка _____	27
Інструкції з техніки безпеки _____	23	Усунення проблем _____	27
Опис виробу _____	25	Установка _____	28
Щоденне користування _____	26	Технічна інформація _____	30
Корисні поради _____	26	Охорона довкілля _____	31

Може змінитися без оповіщення.

Інформація з техніки безпеки

Перед установкою та експлуатацією приладу слід уважно прочитати інструкцію користувача. Виробник не несе відповідальності за пошкодження, що виникли через неправильне встановлення або експлуатацію. Інструкції з користування приладом слід зберігати з метою користування в майбутньому.

Безпека дітей і вразливих осіб

⚠ Попередження! Існує ризик задушення, ушкоджень чи втрати працездатності.

- Цей прилад можуть використовувати діти віком від 8 років та особи з обмеженими фізичними, сенсорними чи розумовими здібностями або недостатнім досвідом і знаннями, якщо такі особи перебувають під наглядом відповідальної за їх безпеку людини.
- Не дозволяйте дітям гратися з приладом.
- Пакувальні матеріали слід тримати в недоступному для дітей місці.
- Не допускайте дітей та домашніх тварин до приладу під час його роботи чи охолодження. Доступні частини гарячі.
- Якщо прилад оснащено захистом від доступу дітей, рекомендується його увімкнути.
- Не можна доручати чищення або технічне обслуговування дітям без відповідного нагляду.

Загальні правила безпеки

- Прилад і його доступні поверхні нагріваються під час використання. Не торкайтеся до нагрівальних елементів.
- Не використовуйте для керування приладом зовнішній таймер або окрему систему дистанційного керування.
- Залишений без нагляду процес готування на варильній поверхні з використанням жиру чи олії може спричинити пожежу.
- Не намагайтеся загасити вогонь водою. Натомість вимкніть прилад і накрийте чимось вогонь, наприклад кришкою або протипожежним покривалом.
- Не зберігайте речі на варильних поверхнях.
- Не використовуйте пароочищувач для чищення приладу.
- Металеві предмети (наприклад, ножі, виделки, ложки та кришки) не можна класти на варильну поверхню, оскільки вони можуть нагрітися.



Інструкції з техніки безпеки

Установка



Попередження! Цей пристрій повинен встановлювати лише кваліфікований фахівець.

- Повністю зніміть упаковку.
- Не встановлюйте й не використовуйте пошкоджений прилад.
- Дотримуйтесь інструкцій зі встановлення, що постачаються із приладом.
- Дотримуйтеся вимог щодо мінімальної відстані до інших приладів чи предметів.
- Прилад важкий, тому будьте обережні, пересуваючи його. Обов'язково одягайте захисні рукавички.
- Захистіть зрізи за допомогою ущільнювального матеріалу, щоб запобігти проникненню вологи, яка викликає набухання.

- Захистіть дно приладу від пари та вологи.
- Не встановлюйте прилад біля дверей або під вікном. Це допоможе запобігти падінню гарячого посуду з приладу під час відчинення дверей чи вікна.
- У разі встановлення приладу над шухлядами переконайтесь у наявності достатнього простору для циркуляції повітря між дном приладу та верхньою шухлядою.
- Дно приладу може нагріватися. Рекомендується встановити розділювальну вогнетривку панель під приладом, щоб захистити доступ до дна.

Підключення до електромережі



Попередження! Існує ризик займання чи ураження електричним струмом.

- Всі роботи з підключення до електричної мережі мають виконуватися кваліфікованим електриком.
- Прилад повинен бути заземленим.
- Перш ніж виконувати будь-які операції, переконайтеся, що прилад від'єднаний від електромережі.
- Користуйтеся належним мережевим електрокабелем.
- Стежте за тим, щоб проводи живлення не заплутувалися.
- Переконайтеся, що кабель живлення або штепсель (якщо є) не торкаються гарячого приладу або посуду під час підключення приладу до розташованої поруч розетки.
- Переконайтеся у правильному встановленні приладу. Незакріплений або неправильно розташований кабель живлення або штепсель (якщо є) можуть призвести до значного нагрівання роз'ємів.
- Переконайтеся, що встановлено захист від ураження електричним струмом.
- Зменште розтягування кабелю.
- Під час встановлення приладу пильнуйте, щоб не пошкодити кабель живлення і штепсель (якщо є). Для заміни пошкодженого кабелю слід звернутися у сервісний центр або до електрика.
- Електричне підключення повинно передбачати наявність ізолюючого пристрою для повного відключення від електромережі. Зазор між контактами ізолюючого пристрою має становити не менше 3 мм.
- Використовуйте лише належні ізолюючі пристрої, а саме: лінійні роз'єднувачі, запобіжники (гвинтові запобіжники слід викрутити з патрона), реле захисту від замикання на землю і контактори.

Користування

 **Попередження!** Існує небезпека травмування, опіків та ураження електричним струмом.

- Цей прилад призначений для домашнього використання.
- Не змінюйте технічні характеристики приладу.
- Не використовуйте для керування приладом зовнішній таймер або окрему систему дистанційного керування.
- Не залишайте прилад без нагляду під час його експлуатації.
- Під час роботи з приладом руки не повинні бути мокрими або вологими. Не користуйтеся приладом, якщо він контактує з водою.
- Не кладіть столові прибори або кришки каструль на зони нагрівання. Вони стають гарячими.
- Після кожного використання вимикайте зони нагрівання.
- Не використовуйте прилад як робочу поверхню або для зберігання речей.

 **Попередження!** Існує небезпека вибуху або пожежі.

- При нагріванні жирів та олії можуть вивільнитися горючі пари. При готуванні з використанням жирів та олії тримайте їх осторонь відкритого вогню або гарячих об'єктів.
- Пари, які виділяє дуже гаряча олія, можуть спричинити спонтанне загоряння.
- Вживана олія, що містить залишки їжі, може спричинити пожежу при нижчій температурі, ніж олія, яка використовується вперше.
- Не кладіть займисті речовини чи предмети, змочені в займистих речовинах, усередину приладу, поряд з ним або на нього.
- Не намагайтеся загасити полум'я водою. Відключіть прилад і накрийте полум'я кришкою або протипожежною ковдрою.

 **Попередження!** Існує ризик пошкодження приладу.

- Не ставте гарячий посуд на панель керування.

- Не допускайте, щоб із посуду випаровувалася вся рідина.
- Не допускайте, щоб посуд охолоджувався на конфорці.
- Не включайте зони нагрівання, якщо на них немає посуду або посуд порожній.
- Не кладіть фольгу на прилад.
- Уникайте контакту кислих рідин, таких як оцет, лимонний сік або речовини для видалення накипу, з варильною поверхнею. Це призводить до утворення матових плям.

Догляд і чищення

⚠ Попередження! Існує ризик пошкодження приладу.

- Регулярно очищуйте прилад для попередження погіршення матеріалу поверхні.
- Не використовуйте воду з пульверизатора або пар для чищення приладу.
- Протріть прилад вологою м'якою ганчіркою. Застосовуйте лише нейтральні

миючі засоби. Не застосовуйте абразивні засоби, абразивні серветки, розчинники та металеві предмети.

Утилізація

⚠ Попередження! Існує небезпека травми або задушення.

- Щоб отримати інформацію про належну утилізацію приладу, слід звернутися до органів муніципальної влади.
- Відключіть прилад від електромережі.
- Відріжте кабель живлення і викиньте його.

Цей продукт по змісту небезпечних речовин відповідає вимогам Технічного регламенту обмеження використання деяких небезпечних речовин в електричному та електронному обладнанні (постанова Кабінету Міністрів України №1057 від 3 грудня 2008р.)

Опис виробу

Оснащення варильної поверхні

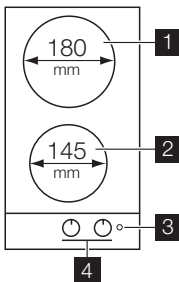

- 1** Задня зона нагрівання 1500 Вт
- 2** Передня зона нагрівання 1000 Вт
- 3** Індикатор живлення
- 4** Ручки керування

Ручки керування електричними зонами нагрівання

Символ	Функція
0	вимкнено

Символ	Функція
1	мінімальне нагрівання
6	максимальне нагрівання

Щоденне користування

 **Попередження!** Див. розділи з інформацією щодо техніки безпеки.

Щоб увімкнути зону нагрівання і збільшити ступінь нагрівання, поверніть ручку проти годинникової стрілки. Щоб зменшити ступінь нагрівання, поверніть ручку за годинниковою стрілкою. Щоб вимкнути конфорку, поверніть ручку на 0.

Індикатор живлення загорається при вмиканні будь-якої зони нагрівання і горить, поки всі зони не будуть виключені.

Перед першим користуванням

Поставте посуд із водою на кожну зону нагрівання, виберіть режим максимального нагрівання та ввімкніть прилад на 10 хвилин. Це дає змогу випалити залишки реч-



Корисні поради

 **Попередження!** Див. розділи з інформацією щодо техніки безпеки.

Енергозбереження

-  По можливості завжди накривайте каструлі кришкою.
- Ставте кухонний посуд на міцну конфорку до її вмикання.
- Вимикайте міцну конфорку за декілька хвилин до завершення готування, щоб скористатись залишковим теплом.
- Для отримання задовільних результатів готування діаметр каструлі та зони нагрівання мають бути однакови.

Кухонний посуд

-  Дно посуду має бути якомога більш товстим і рівним.
-  Вибирайте сковороди й каструлі відповідно до діаметра зони нагрівання.

овин на приладі. Після цього переведіть прилад у режим мінімального нагрівання на 20 хвилин. Протягом цього періоду може з'явитися запах і дим. Це нормальне явище. Подбайте про достатнє провітрювання.

Швидка конфорка

Швидка конфорка позначена червоною цяткою посередині. Ця конфорка нагрівається швидше, ніж звичайні конфорки. Червона цятка намальована на поверхні і з часом може стертися. Це не впливає на роботу приладу.

При першому використанні швидкої конфорки можливе виділення диму і неприємного запаху. Через деякий час дим і запах зникнуть.

Зона готування	Діаметр посуду
Передня	макс. 145 мм
Задня	макс. 180 мм

Приклади застосування

Ступінь нагріву	Призначення
1	Підтримання страви теплою
2	Кип'ятіння на малому полум'ї
3	Повільне кип'ятіння
4	Смаження/підрум'янювання
5	Нагрівання до кипіння
6	Нагрівання до кипіння/швидке смаження/глибоке просмажування

Інформація про акриламід

Важливо! Згідно з останніми науковими даними, якщо ви сильно смажите страву (особливо, якщо вона містить крохмаль), акриламід може завдати шкоди вашому здоров'ю. Тому рекомендуємо готувати

при найнижчих температурах і не підрум'янювати страви надто сильно.

Догляд та чистка

 **Попередження!** Див. розділи з інформацією щодо техніки безпеки.

Чистіть прилад після кожного використання.

Дно посуду, в якому ви готуєте, має бути завжди чистим.

 **Попередження!** Перед тим, як виконувати будь-який догляд або чищення, необхідно відключити плиту від джерела живлення.

 Варильну поверхню краще за все чистити, поки вона ще тепла, оскільки з неї легше витерти будь-який бруд, ніж з поверхні, що вже прохолола.

 **Попередження!** Гострі предмети та абразивні засоби чищення пошкодять цей прилад.

З міркувань безпеки **забороняється** чистити прилад струменем пари або водою під високим тиском.

 Подряпини або темні плями не впливають на роботу приладу.

Видалення забруднень.

1. Для видалення бруду слід використовувати дрібний порошок для чищення або жорстку мочалку.
2. Чистіть прилад вологою ганчіркою з невеликою кількістю миючого засобу.
3. Нагрійте варильну поверхню до невисокої температури, після чого залиште її просохнути.
4. Для догляду за варильною поверхнею її слід протерти кухонним рушником із краплею оливкової олії, щоб запобігти появі іржі.

Важливо! Для чищення країв варильної поверхні з іржостійкої сталі слід використовувати очищувач для іржостійкої сталі.

 Від впливу температури краї поверхні з іржостійкої сталі можуть трохи тьмяніти.

Усунення проблем

Проблема	Можлива причина і спосіб усунення
Прилад не працює.	<ul style="list-style-type: none">• Перевірте запобіжник на електричному щиті електромережі будинку. Якщо запобіжник час від часу спрацьовує, зверніться до кваліфікованого електрика.
Зона нагрівання не нагрівається.	<ul style="list-style-type: none">• Перевірте, чи прилад підключений до електромережі й увімкнений.• Переконайтеся, що ви повернули правильну ручку керування.• Перевірте запобіжник на електричному щиті електромережі будинку. Якщо запобіжник час від часу спрацьовує, зверніться до кваліфікованого електрика.

Проблема	Можлива причина і спосіб усунення
Ефективність роботи варильної поверхні незадовільна.	<ul style="list-style-type: none"> • Дбайте про те, щоб варильна поверхня була чистою і сухою. • Переконайтеся, що посуд відповідає розміру зони нагрівання. • Переконайтеся, що посуд має пласке дно. • Переконайтеся, що встановлено правильний рівень нагрівання для даного типу готування.

Якщо виникла несправність, спочатку спробуйте вирішити проблему самостійно. Якщо ви не можете усунути проблему, зверніться до закладу, де ви придбали прилад, або до центру технічного обслуговування.

i У разі неправильного користування приладом або його встановлення не вповноваженим спеціалістом візит фахівця

центру післяпродажного обслуговування або продавця може бути платним навіть у гарантійний період.

Наклейки, що постачаються разом із приладом (містяться у пакунку з приладдям)

Відповідно до нижченаведених інструкцій приліпіть клейкі наклейки.

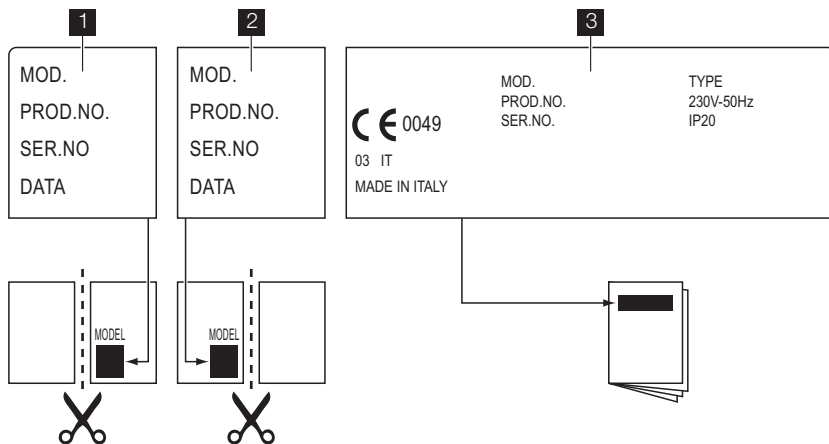

1 Приліпіть на гарантійний талон та відішліть цю частину

2 Приліпіть на гарантійний талон та збережіть цю частину

3 Приліпіть на інструкцію з експлуатації

Ця інформація необхідна, щоб можна було швидко і правильно вам допомогти. Вона наведена на табличці з технічними даними.

• Опис моделі

• Номер виробу (PNC)

• Серійний номер (S.N.)

Використовуйте лише оригінальні запасні частини. Їх можна придбати у сервісному центрі та в авторизованих магазинах за частин.

Установка

⚠ Попередження! Див. розділи з інформацією щодо техніки безпеки.

Установка

⚠ Попередження! Прочитайте ретельно інструкції та дотримуйтесь них. Існує ризик травмуватися або пошкодити прилад.

- Переконайтесь, що прилад не був пошкоджений під час транспортування. Не підключайте пошкоджений прилад. У разі необхідності зверніться до постачальника.
- Встановлювати прилади, що вбудовуються, можна лише після правильного їх монтажу у секції для вбудовування та на робочі поверхні. Переконайтесь, що секції для вбудовування та поверхні відповідають стандартам.
- Дотримуйтесь усіх наказів та стандартів, що діють у країні, де ви користуєтесь приладом (правила техніки безпеки, положення про повторну переробку, стандарт встановлення електроприладів тощо).

⚠ Попередження! Небезпека ураження електричним струмом.

- Клема під'єднання до електромережі знаходиться під напругою.
- Зніміть напругу з клеми під'єднання до мережі.
- Якщо скоба закріплення знаходиться близько до блоку виходів, слід стежити за тим, щоб кабель з'єднання не торкався краю скоби.

Підключення до електромережі

- Переконайтесь, що номінальна напруга і тип електроенергії на табличці з технічними даними відповідають параметрам електромережі у вашій оселі.
- Прилад оснащено електричним кабелем. На ньому має бути встановлена відповідна вилка, розрахована на навантаження, зазначене на табличці з техніч-

ними даними. Вилка має вставлятися у пристосовану розетку.

- Завжди користуйтеся правильно встановленою протиударною розеткою.
- Переконайтесь, що після установки є вільний доступ до розетки електроживлення.
- Не тягніть за кабель живлення при відключенні приладу від мережі. Вимкнення з розетки завжди здійснюйте, витягаючи за штепсельну вилку.
- Забороняється підключати прилад за допомогою подовжувача, адаптера чи паралельного підключення (існує ризик виникнення пожежі). Упевніться у тому, що заземлення відповідає стандартам і діючим нормам.
- Кабель живлення не повинен нагріватися до температури, вищої за 90°C.

Підключіть синій нейтральний кабель до виводу клемної колодки, позначеного буквою «N». Підключіть коричневий (або чорний) фазовий кабель до виводу клемної колодки, позначеного буквою «L». Фазовий кабель має бути завжди підключений.

Заміна електричного кабелю

Для заміни мережевого кабелю користуйтеся лише кабелем типу H05V2V2-F T90 або еквівалентним. Переконайтесь, що перетин кабелю може застосовуватися до передбаченої напруги і робочої температури. Жовтий/зелений провід заземлення повинен бути приблизно на 2 см довшим, ніж коричневий (або чорний) провід фази.

Складання

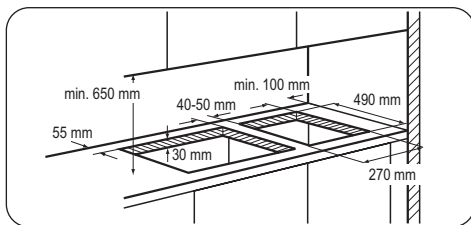

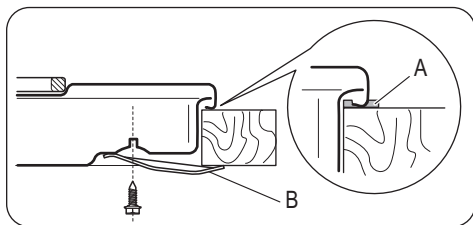

A) ущільнення, яке знімається

B) скоби, що постачаються

! **Обережно!** Установлюйте прилад лише на стільниці із плоскою поверхнею.

Варіанти вбудовування

Кухонна секція з дверцятами

Панель, яка встановлюється під варильною поверхнею, повинна легко зніматись для забезпечення доступу у випадку проведення ремонтних робіт.

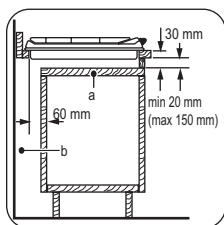

a) Знімна панель

Технічна інформація

Розміри варильної поверхні

Ширина:	290 мм
Довжина:	510 мм

Габарити ніші варильної поверхні

Ширина:	270 мм
Довжина:	490 мм

b) Місце, що може використовуватися для підключення

Кухонна секція з духовкою

Розміри ніші під варильну поверхню мають відповідати зазначеним, а кухня повинна бути оснащена вентиляційними отворами для безперервного надходження повітря. З міркувань безпеки, а також для полегшення від'єднання духової шафи від гарнітуру варильну поверхню і духову шафу слід підключати до джерела електроенергії окремо.

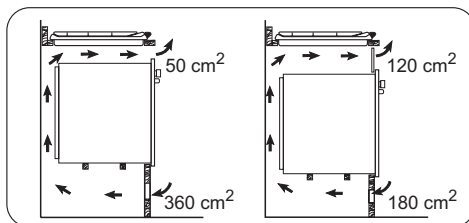

Потужність варильної поверхні

Задня зона нагрівання 180 мм	1.5 кВт
Передня зона нагрівання 145 мм	1.0 кВт
Загальна потужність	2.5 кВт
Електроживлення	230 В ~ 50 Гц

Цей  символ на виробі або на його упаковці позначає, що з ним не можна поводитися, як із побутовим сміттям. Замість цього його необхідно повернути до відповідного пункту збору для переробки електричного та електронного обладнання. Забезпечуючи належну переробку цього виробу, Ви допомагаєте попередити потенційні негативні наслідки для навколишнього середовища та здоров'я людини, які могли би виникнути за умов неналежного позбавлення від цього виробу. Щоб отримати детальнішу

інформацію стосовно переробки цього виробу, зверніться до свого місцевого офісу, Вашої служби утилізації або до магазину, де Ви придбали цей виріб.

Пакувальний матеріал

 Пакувальні матеріали є безпечними для довкілля та придатні для переробки. На пластмасових компонентах нанесено маркування: >PE<, >PS< тощо. Викидайте пакувальні матеріали у відповідні контейнери для утилізації на переробному підприємстві.



www.zanussi.com/shop



397221702-A-372012