

RU Инструкция по
эксплуатации

Варочная панель

USER MANUAL

ZEI56640XB

ZANUSSI

Содержание

Сведения по технике безопасности _____	2	Уход и очистка _____	12
Указания по безопасности _____	3	Поиск и устранение неисправностей _	12
Описание изделия _____	6	Установка _____	13
Ежедневное использование _____	7	Технические данные _____	16
Полезные советы _____	10	Охрана окружающей среды _____	17

Право на изменения сохраняется.

Сведения по технике безопасности

Перед установкой и эксплуатацией прибора внимательно ознакомьтесь с приложенным руководством. Производитель не несет ответственность за травмы и повреждения, полученные/вызванные неправильной установкой и эксплуатацией. Позаботьтесь о том, чтобы данное руководство было у Вас под рукой на протяжении всего срока службы прибора.

Безопасность детей и лиц с ограниченными возможностями

⚠ ВНИМАНИЕ! Существует риск удушья, получения травм или стойких нарушений нетрудоспособности.

- Данный прибор может эксплуатироваться детьми старше 8 лет и лицами с ограниченными физическими, сенсорными или умственными способностями или с недостаточным опытом или знаниями только при условии нахождения под присмотром лица, отвечающего за их безопасность.
- Не позволяйте детям играть с прибором.
- Храните все упаковочные материалы вне досягаемости детей.
- Не подпускайте детей и домашних животных к прибору, когда он работает или остывает. Доступные для контакта части прибора сохраняют высокую температуру.
- Если прибор оснащен функцией «Защита от детей», рекомендуется включить эту функцию.

- Очистка и доступное пользователю техническое обслуживание не должно производиться детьми без присмотра.

Общие правила техники безопасности

- Прибор и его доступные для контакта части сильно нагреваются во время эксплуатации. Не прикасайтесь к нагревательным элементам.
- Не эксплуатируйте данный прибор с помощью внешнего таймера или отдельной системы дистанционного управления.
- Оставление на варочной панели продуктов, готовящихся на жире или масле, может представлять опасность и привести к пожару.
- Ни в коем случае не пытайтесь залить пламя водой; вместо этого выключите прибор и накройте пламя, например, крышкой или противопожарным одеялом.
- Не используйте варочные панели для хранения каких-либо предметов.
- Не используйте парочистители для очистки прибора.
- Не следует класть на варочную поверхность металлические предметы, такие, как ножи, вилки, ложки и крышки, так как они могут нагреваться.
- При обнаружении трещин на стеклокерамической панели отключите прибор во избежание поражения электрическим током.
- После использования выключите конфорку ее ручкой управления и не полагайтесь на датчик обнаружения посуды.



Указания по безопасности

Установка

 **ВНИМАНИЕ!** Установка прибора должна осуществляться только квалифицированным персоналом!

- Удалите всю упаковку.

- Не устанавливайте и не подключайте прибор, если он имеет повреждения.
- Следуйте приложенным к прибору инструкциям по его установке.

- Выдерживайте минимально допустимые зазоры между соседними приборами и предметами мебели.
- Прибор имеет большой вес: не забывайте о мерах предосторожности при его перемещении. Обязательно используйте защитные перчатки.
- Поверхности срезов столешницы необходимо покрыть герметиком во избежание их разбухания под воздействием влаги.
- Защитите днище прибора от пара и влаги.
- Не устанавливайте прибор возле дверей или под окнами. Это позволит избежать падения с прибора кухонной посуды при открывании двери или окна.
- В случае установки прибора над выдвижными ящиками убедитесь, что между днищем прибора и верхним ящиком имеется достаточное для вентиляции пространство.
- Обеспечьте свободный вентиляционный просвет шириной 2 мм между столешницей и передней частью изделия под ней. Гарантия не распространяется на повреждения, вызванные отсутствием достаточного для вентиляции пространства.
- Дно прибора сильно нагревается. Рекомендуется разместить под прибором пожаробезопасную разделительную прокладку для предотвращения доступа прибору снизу.

Подключение к электросети

 **ВНИМАНИЕ!** Существует риск пожара и поражения электрическим током.

- Все электрические подключения должны производиться квалифицированным электриком.
- Прибор должен быть заземлен.
- Перед выполнением каких-либо операций по чистке прибора или по уходу за ним его следует отключить от сети электропитания.

- Используйте соответствующий электро-сетевой кабель.
- Не допускайте спутывания электропроводов.
- При подключении прибора к розеткам, расположенным на близком от него расстоянии, убедитесь, что сетевой шнур или вилка (если это применимо к данному прибору) не касается горячего прибора или горячей посуды.
- Убедитесь в правильности установки прибора. Неплотно зафиксированный сетевой шнур или вилка (если это применимо к данному прибору), которая неплотно держится в розетке, может привести к перегреву контактов.
- Позаботьтесь об установке защиты от поражения электрическим током.
- Сетевой шнур не должен быть туго натянут.
- Следите за тем, чтобы не повредить вилку (если это применимо к данному прибору) и сетевой кабель. Для замены сетевого кабеля обратитесь в сервисный центр или к электрику.
- Прибор должен быть подключен к электросети через устройство, позволяющее отсоединять от сети все контакты. Устройство для изоляции должно обеспечивать расстояние между разомкнутыми контактами не менее 3 мм.
- Следует использовать подходящие замыкающие устройства: предохранительные автоматические выключатели, плавкие предохранители (резьбовые плавкие предохранители следует выкручивать из гнезда), автоматы защиты от тока утечки и пускатели.

Эксплуатация

 **ВНИМАНИЕ!** Существует риск травмы, ожога или поражения электрическим током.

- Используйте прибор в жилых помещениях.
- Не изменяйте параметры данного прибора.

- Не эксплуатируйте данный прибор с помощью внешнего таймера или отдельной системы дистанционного управления.
- Не оставляйте прибор без присмотра во время его работы.
- При использовании прибора не касайтесь его мокрыми руками. Не касайтесь прибора, если на него попала вода.
- Не кладите на конфорки столовые приборы или крышки кастрюль. Они могут сильно нагреться.
- После каждого использования выключайте конфорки. Не полагайтесь на детектор наличия посуды.
- Не используйте прибор как столешницу или подставку для каких-либо предметов.
- Если на поверхности образовалась трещина, отключите электропитание во избежание поражения электрическим током.
- Пользователи с имплантированными кардиостимуляторами не должны приближаться к работающему прибору с индукционными конфорками ближе, чем на 30 см.

 **ВНИМАНИЕ!** Существует опасность возгорания или взрыва.

- При нагреве жиры и масла могут выделять легковоспламеняющиеся пары. Не допускайте присутствия открытого пламени и нагретых предметов при использовании для приготовления жиров и масел.
- Образующиеся сильно нагретым маслом пары могут привести самопроизвольно к возгоранию.
- Использованное масло может содержать остатки продуктов, что может привести к его возгоранию при более низких температурах по сравнению с маслом, которое используется в первый раз.
- Не кладите на прибор, рядом с ним или внутрь него легковоспламеняющиеся

материалы или изделия, пропитанные легковоспламеняющимися веществами.

- Не пытайтесь погасить пламя водой. Отключите прибор и накройте пламя обычным или противопожарным одеялом.

 **ВНИМАНИЕ!** Существует риск повреждения прибора.

- Не ставьте на панель управления горячую кухонную посуду.
- Не позволяйте жидкости полностью выкипать из посуды.
- Не допускайте падения на поверхность прибора каких-либо предметов или кухонной посуды. Это может привести к ее повреждению.
- Не включайте конфорки без кухонной посуды или с пустой кухонной посудой.
- Не кладите на прибор алюминиевую фольгу.
- Стеклокерамическую поверхность можно поцарапать, передвигая по нему чугунную или алюминиевую посуду, а также посуду с поврежденным дном. При перемещении подобных предметов обязательно поднимайте их с варочной поверхности.

Уход и очистка

 **ВНИМАНИЕ!** Существует риск повреждения прибора.

- Во избежание повреждения покрытия варочной панели производите его регулярную очистку.
- Не используйте для очистки прибора подаваемую под давлением воду или пар.
- Протирайте прибор мягкой влажной тряпкой. Используйте только нейтральные моющие средства. Не используйте абразивные средства, царапающие губки, растворители или металлические предметы.

Утилизация

 **ВНИМАНИЕ!** Существует опасность травмы или удущья.

- Для получения информации о том, как надлежит утилизировать данный прибор, обратитесь в местные муниципальные органы власти.

- Отключите прибор от электросети.
- Отрежьте и утилизируйте кабель электропитания.

Описание изделия

Общий обзор

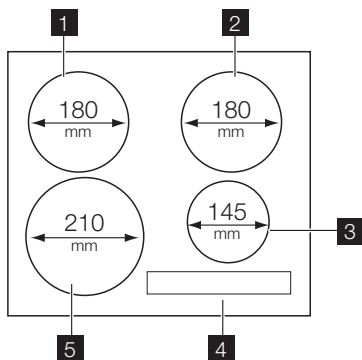

- 1** Индукционная конфорка
- 2** Индукционная конфорка
- 3** Индукционная конфорка
- 4** Панель управления
- 5** Индукционная конфорка

Функциональные элементы панели управления

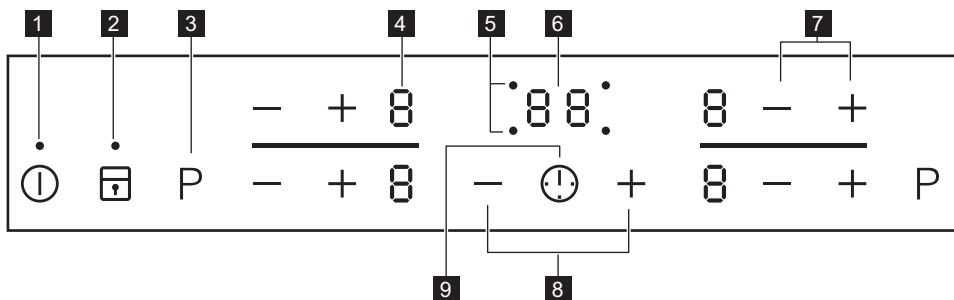

Управление прибором осуществляется с помощью сенсорных полей. Работа функций подтверждается выводом информации на дисплей, а также визуальной и звуковой индикацией.

	Сенсорное поле	Функция
1	ⓘ	Включение и выключение прибора.
2	🔒	Блокировка/разблокировка панели управления.
3	P	Включение функции «Бустер».

	Сенсорное поле	Функция
4	Индикация мощности нагрева.	Отображение значения мощности нагрева.
5	Индикаторы конфорок, для которых установлен таймер.	Отображение конфорки, для которой установлен таймер.
6	Дисплей таймера.	Отображение времени в минутах.
7	+ / —	Увеличение или уменьшение ступени нагрева.
8	+ / —	Увеличение или уменьшение времени.
9	ⓘ	Выбор конфорки.

Индикаторы мощности нагрева

Дисплей	Описание
0	Конфорка выключена.
W	Включена функция «Поддержание тепла».
1 - 9	Конфорка работает.
A	Включена функция автоматического нагрева.
F	На конфорке находится неподходящая посуда, посуда слишком мала или она отсутствует.
E	Возникла неисправность.
H	Конфорка еще не остыла (остаточное тепло).
L	Включена блокировка / функция «Защита от детей».
P	Включена функция «Бустер».
-	Сработала функция автоматического отключения.

Индикация остаточного тепла

⚠ ВНИМАНИЕ! **H** Опасность ожога из-за остаточного тепла!

Индукционные конфорки создают тепло, необходимое для приготовления пищи, не-

посредственно в днище установленной на них посуды. Стеклокерамическая поверхность нагревается от тепла кухонной посуды.

Ежедневное использование

Включение и выключение.

Нажмите на одну секунду на клавишу ⓘ, чтобы включить или выключить прибор.

Автоматическое отключение

Данная функция автоматически выключает прибор, если:

- Выключены все конфорки (0).

- Не установлена мощность после включения прибора.
- Панель управления чем-либо залита или на ней что-либо находится дольше десяти секунд (сковорода, тряпка и т.п.) Некоторое время звучит звуковой сигнал, после чего прибор выключается. Уберите предмет или протрите панель управления.

- Прибор слишком сильно нагревается (например, когда жидкость в кастрюле выкипает досуха). Перед следующим использованием прибора конфорка должна остыть.
- Используется неподходящая посуда. Загорается значок **F** и через две минуты конфорка автоматически прекращает работу.
- Конфорка не была выключена или не был изменен уровень нагрева. Через некоторое время загорается значок **□** и прибор выключается. См. ниже.
- Соотношение уровня мощности нагрева и времени до автоматического отключения:
 - **□** , **1** - **2** — 6 часов
 - **3** - **4** — 5 часов
 - **5** — 4 часа
 - **6** - **9** — 1,5 часа

Значение мощности нагрева

Нажмите на **+**, чтобы увеличить уровень нагрева. Нажмите на **-**, чтобы уменьшить уровень нагрева. На дисплее отобразится выбранное значение мощности нагрева. Нажмите одновременно на **+** и **-**, чтобы выключить конфорку.

Автоматический нагрев

Функция автоматического нагрева позволяет сократить время, необходимое для достижения заданной температуры нагрева. Данная функция устанавливает на некоторое время (см. рисунок) максимальную ступень нагрева, а затем уменьшает ее до требуемого уровня.

Включение функции автоматического нагрева для заданной конфорки:

1. Нажмите на **P**. На дисплее появится значок **P**.
2. Сразу же нажмите на **+**. На дисплее появится значок **R**.
3. Сразу после этого снова нажимайте на **-** до тех пор, пока на дисплее не отобразится требуемый уровень нагрева.

ва. Через три секунды на дисплее отобразится **R**.

Чтобы выключить эту функцию, нажмите на **+**.

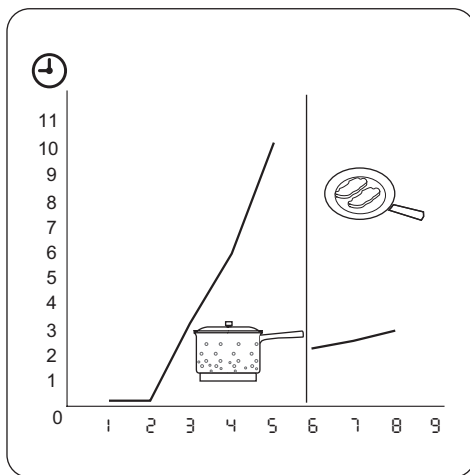

Клавиша функции "Бустер"

Функция интенсивного нагрева «Бустер» усиливает нагрев на индукционных конфорках. Функция «Бустер» может быть включена на ограниченный период времени (см. главу «Технические данные»). По истечении этого времени индукционная конфорка автоматически переключается обратно на максимальный уровень мощности. Чтобы включить эту функцию, нажмите на **P**. При этом загорится **P**. Для выключения нажмите на **P** или на **-**.

Система управления мощностью

Система управления мощностью делит мощность между двумя конфорками, составляющими единую пару (см. иллюстрацию). Функция «Бустер» увеличивает мощность одной из двух работающих в паре конфорок до максимального уровня. Мощность второй конфорки автоматически уменьшается. В зоне дисплея, относящейся к конфорке, мощность которой снижена, поочередно отображаются два уровня нагрева.

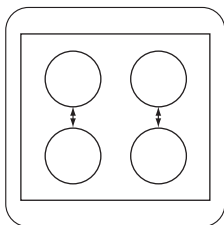

Таймер

Таймер обратного отсчета

Таймер обратного отсчета используется для отсчета времени работы конфорки за один цикл приготовления.

Выберите конфорку и установите значение таймера.

Мощность нагрева можно выбирать до или после установки таймера.

- **Чтобы выбрать конфорку, выполните следующие операции:** многократным нажатием добейтесь, чтобы на индикаторе отображалась необходимая конфорка.
- **Чтобы включить или изменить параметры таймера, выполните следующие операции:** нажатием кнопок или на таймере установите время (от до минут). Когда индикатор конфорки начинает медленно мигать, запускается обратный отсчет времени.
- **Отключение таймера:** выберите конфорку с помощью переключателя и нажмите , чтобы отключить таймер. Оставшееся до конца время установится на значении . Индикатор конфорки погаснет.
- **Просмотр оставшегося времени:** выберите конфорку с помощью переключателя . Индикатор конфорки начнет быстро мигать. На дисплее отобразится оставшееся до конца отсчета время.

По истечении заданного времени раздастся звуковой сигнал и начинает мигать . Конфорка отключится.

- **Отключение звука:** нажмите

Таймер обратного отсчета

Таймер можно использовать в качестве **Таймера обратного отсчета**, когда конфорки не работают. Нажмите . С помощью кнопок или установите значение времени. По истечении заданного времени раздастся звуковой сигнал и начинает мигать .

- **Отключение звука:** нажмите

Блокировка

Во время работы конфорок можно заблокировать панель управления за исключением такого элемента управления, как . Это предотвращает случайное изменение мощности нагрева.

Сначала задайте мощность нагрева.

Для включения этой функции нажмите на . Символ загорится и будет гореть в течение 4 секунд.

Таймер продолжит работу.

Для выключения этой функции нажмите на . Будет выбрана заданная ранее мощность нагрева.

При выключении прибора отключается и эта функция.

Функция защиты от детей

Эта функция предотвращает случайное использование прибора.



Включение функции защиты от детей

- Включите прибор при помощи . **Не задавайте никакого уровня мощности нагрева.**
- Нажмите и удерживайте в течение четырех секунд. Загорится символ .
- Выключите прибор при помощи .

Выключение функции Защита от детей

- Включите прибор при помощи . **Не задавайте никакого уровня мощности нагрева.** Нажмите и удерживайте в течение четырех секунд. Загорится символ .
- Выключите прибор при помощи .

Отмена функции Защита от детей на один цикл приготовления

- Включите прибор при помощи ①. Загорится символ .
- Нажмите и удерживайте  в течение четырех секунд. Выберите ступень на-

грева в течение 10 секунд. Прибором можно пользоваться.

- После выключения прибора с помощью ① функция защиты от детей включится снова.

Полезные советы

ИНДУКЦИОННЫЕ КОНФОРКИ

В индукционных конфорках работает электромагнитное поле, которое очень быстро нагревает посуду.

Посуда для индукционных конфорок

ВАЖНО! Устанавливайте на конфорки только посуду, пригодную для использования с индукционными варочными панелями.

Материал посуды

- **подходит:** чугун, сталь, эмалированная сталь, нержавеющая сталь, посуда с многослойным дном (с маркировкой изготовителя соответствующим значком).
- **не подходит:** алюминий, медь, латунь, стекло, керамика, фарфор.

Посуда пригодна для использования на индукционных конфорках, если...

- ... небольшое количество воды очень быстро закипает на конфорке, на которой задана максимальная ступень нагрева.
- ... к дну посуды притягивается магнит.

 **Дно посуды** должно быть как можно более толстым и плоским.

Размеры посуды: в определенных пределах индукционные конфорки приспособляются к размерам дна посуды.

Шум во время работы

Если Вы услышали

- потрескивание: при использовании посуды, изготовленной из нескольких материалов (многослойное дно).

- свист: Вы пользуетесь одной или несколькими конфорками с заданными для них высокими уровнями мощности, а посуда изготовлена из нескольких материалов (многослойное дно).
- гул: Вы используете высокие уровни мощности.
- пощелкивание: происходят электрические переключения.
- шипение, жужжание: работает вентилятор.

Наличие шумов является нормальным явлением и не означает, что прибор неисправен.

Экономия электроэнергии

 Как сберечь электроэнергию

- По возможности всегда накрывайте посуду крышкой.
- Прежде чем включать конфорку, поставьте на нее посуду.
- Используйте остаточное тепло для поддержания пищи в горячем состоянии или для растапливания продуктов.

 Энергоэффективность конфорок.

Энергоэффективность конфорки зависит от диаметра кухонной посуды. Посуда с дном, размер которого меньше минимально допустимого, получает лишь часть энергии, излучаемой конфоркой. Сведения о минимально допустимых диаметрах посуды приведены в Главе «Технические данные».

Примеры приготовления

Соотношение установки мощности и энергопотребления конфорки не является линейным.

При увеличении мощности нагрева потребление конфоркой электроэнергии возрастает не в одинаковой пропорции.

Это означает, что на средней ступени нагрева конфорка потребляет менее половины от своей номинальной мощности.

 Приведенные в таблице данные являются ориентировочными.

Мощность нагрева	Назначение:	Время	Советы	Номинальная потребляемая мощность
 1	Сохранение приготовленных блюд теплыми	по мере необходимости	Готовьте под крышкой	3 %
1 - 2	Голландский соус, растапливание: сливочного масла, шоколада, желатина	5 - 25 мин	Время от времени перемешивайте	3 – 5 %
1 - 2	Сгущение: взбитый омлет, запеченные яйца	10 - 40 мин	Готовьте под крышкой	3 – 5 %
2 - 3	Приготовление риса и молочных блюд на медленном огне, разогрев готовых блюд	25 - 50 мин	Добавьте воды в количестве как минимум вдвое превышающим количество риса. Молочные блюда время от времени помешивайте.	5 – 10 %
3 - 4	Приготовление на пару овощей, рыбы, мяса	20 - 45 мин	Добавьте несколько столовых ложек жидкости.	10 – 15 %
4 - 5	Приготовление картофеля на пару	20 - 60 мин	Используйте макс. ¼ л воды на 750 г картофеля	15 – 21 %
4 - 5	Приготовление значительных объемов пищи, рагу и супов	60 - 150 мин	До 3 л жидкости плюс ингредиенты	15 – 21 %
6 - 7	Легкое обжаривание: эскалопы, «кордон блю» из телятины, котлеты, отбивные, сосиски, печень, заправка из муки, яйца, блины, пончики	по готовности	Переверните по истечении половины времени	31 – 45 %
7 - 8	Сильная обжарка, картофельные оладьи, стейки из филе говядины, стейки	5 - 15 мин	Переверните по истечении половины времени	45 – 64 %
9	Кипячение воды, отваривание макаронных изделий, обжаривание мяса (гуляш, жаркое в горшочках), обжаривание картофеля во фритюре			100 %
P	Кипячение большого количества воды. Включена функция «Бустер».			

Уход и очистка

Прибор необходимо очищать от загрязнений после каждого использования.

Следите за тем, чтобы днище приспособления всегда было чистым.

 Царапины или темные пятна на стеклокерамике не влияют на работу прибора.

Удаление загрязнений:







1. – **Удаляйте немедленно:** расплавленную пластмассу, полиэтиленовую пленку и пищевые продукты, содержащие сахар. Иначе загрязнения могут привести к повреждению прибора. Используйте специальный скребок для стекла. Расположите скребок под острым углом к стеклян-

ной поверхности и двигайте его по этой поверхности.

- **Удаление загрязнений производится только после того, как прибор полностью остынет:** известковые пятна, водные разводы, капли жира, блестящие белесые пятна с металлическим отливом. Используйте специальные средства для очистки поверхностей из стеклокерамики или нержавеющей стали.
2. Прибор следует чистить влажной тканью с небольшим количеством мощного средства.
 3. По завершении **насухо вытрите прибор чистой тряпкой.**

Поиск и устранение неисправностей

Неисправность	Возможная причина	Решение
Прибор не включается или не работает.		Повторно включите прибор и менее, чем за 10 секунд, установите уровень нагрева.
	Было нажато одновременно два или более сенсорных поля.	Следует нажимать только на одно сенсорное поле.
	На панель управления попала вода или капли жира.	Протрите панель управления.
Выдается звуковой сигнал, после чего прибор выключается. Выключенный прибор выдает звуковой сигнал.	На одно или более сенсорных полей был положен посторонний предмет.	Удалите посторонний предмет с сенсорных полей.
Прибор выключается.	На сенсорном поле  оказался посторонний предмет.	Удалите посторонний предмет с сенсорного поля.
Не включается индикатор остаточного тепла.	Конфорка не нагрелась, поскольку работала в течение слишком короткого времени.	Если конфорка проработала достаточно долго и должна была нагреться, обратитесь в сервисный центр.
На дисплее чередуются два разных уровня нагрева.	Работает система управления мощностью.	См. «Система управления мощностью».
Сенсорные поля нагреваются.	Посуда слишком большая, или Вы поставили ее слишком близко к элементам управления.	При использовании большой посуды ставьте ее на задние конфорки.

Неисправность	Возможная причина	Решение
Высвечивается символ  .	Сработала функция автоматического отключения.	Выключите прибор и снова включите его.
Высвечивается символ  .	Включена функция «Блокировка» или функция «Защита от детей».	См. Главу «Ежедневное использование».
Высвечивается символ  .	На конфорке отсутствует посуда.	Поставьте на конфорку посуду.
	Неподходящий тип посуды.	Используйте подходящую посуду.
	Диаметр дна посуды слишком мал для данной конфорки.	Переместите посуду на конфорку меньшего размера.
Высвечивается символ  и цифра.	Произошла ошибка в работе прибора.	На некоторое время отключите прибор от сети электропитания. Отключите автоматический прерыватель домашней электросети. Затем восстановите подключение. Если индикатор  загорится снова, обратитесь в сервисный центр.
Высвечивается символ  .	Произошла ошибка в работе прибора в результате выкипания воды в посуде. Сработала защита от перегрева конфорки и система автоматического отключения.	Выключите прибор. Снимите горячую посуду. Затем примерно через 30 секунд снова включите конфорку. Если причиной неисправности была кухонная посуда, сообщение о неисправности исчезнет с дисплея. Индикация остаточного тепла при этом может оставаться на дисплее. Дайте посуде как следует остыть и проверьте, подходит ли она для использования с прибором, сверившись с разделом «Посуда для индукционных конфорок».

Если с помощью указанных выше способов неисправность устранить не удалось, обратитесь в магазин или в сервисный центр. Сообщите сведения, указанные на табличке с техническими данными, код стеклокерамики, состоящий из трех цифр (он указан в углу стеклянной панели), и появившееся сообщение об ошибке. Убедитесь, что прибор эксплуатировался правильно. Если Вы неправильно эксплуа-

тировали прибор, техническое обслуживание, предоставляемое специалистами сервисного центра или продавца, будет платным, даже если срок гарантии еще не истек. Инструкции по техническому обслуживанию и условиям гарантии приведены в гарантийном буклете.

Установка

ВНИМАНИЕ! См. Главу «Сведения по технике безопасности».

i Перед установкой

Перед установкой прибора перепишите с таблички с техническими данными все сведения, перечисленные ниже. Табличка с техническими данными находится на нижней части корпуса прибора.

- Модель
- Номер изделия (PNC)
- Серийный номер

Встраиваемые приборы

- Эксплуатация встраиваемых приборов разрешена только после их монтажа в

Сборка

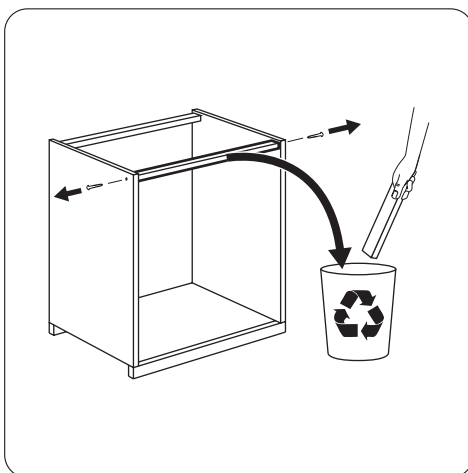
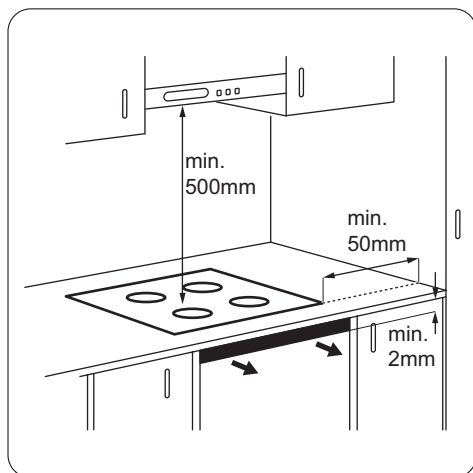

мебель, предназначенную для встраиваемых приборов и отвечающую необходимым стандартам.

Сетевой кабель

- Прибор поставляется с сетевым шнуром.
- Поврежденный кабель питания следует заменить специальным кабелем (тип H05BB-F, рассчитанный на максимальную температуру 90°C или выше). Обратитесь в местный сервисный центр.

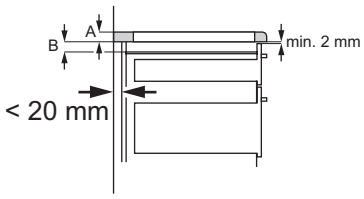

A	B
12 mm	57 mm
28 mm	41 mm
38 mm	31 mm

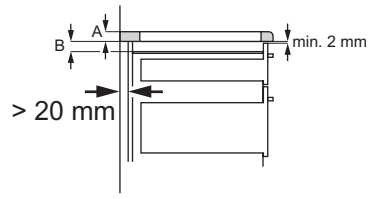
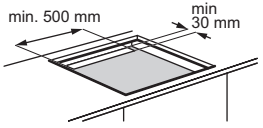

A	B
12 mm	57 mm
28 mm	41 mm
38 mm	31 mm

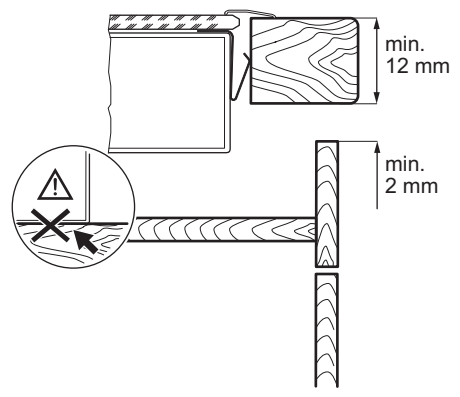
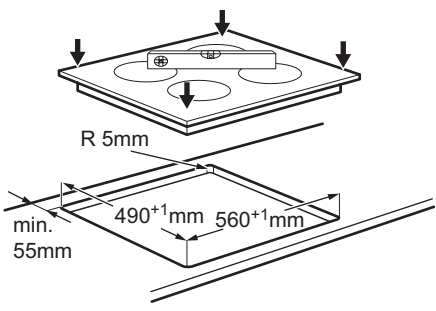
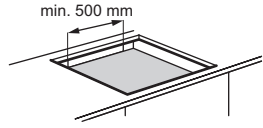

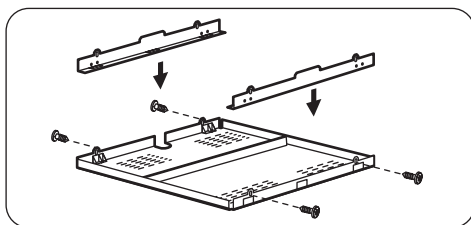
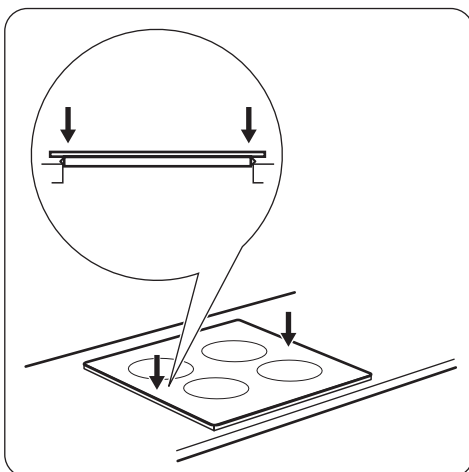
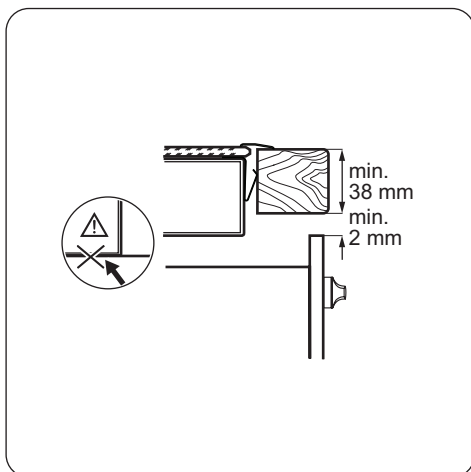

В случае использования защитного короба (дополнительная принадлежность¹⁾), фронтальный 2-мм вентиляционный зазор и защита пола под прибором не являются обязательными.

В случае установки прибора над духовым шкафом использование защитного экрана невозможно.

1) В ряде стран защитный короб может отсутствовать в списке доступных дополнительных принадлежностей. Обратитесь к своему поставщику.

Технические данные

Modell ZEI56640XB

Тип 58 GAD D5 AU

Induction 7,4 кВт

Ser.Nr.

ZANUSSI

Prod.Nr. 949 595 557 01

220 - 240 В 50 - 60 Гц

Made in Germany

7,4 кВт



Мощность конфорок

Конфорка	Номинальная мощность (Макс. мощность нагрева) [Вт]	При работе функции «Бустер» [Вт]	Максимальное время работы функции «Бустер» [мин]	Минимальный диаметр кухонной посуды [мм]
Задняя правая — 180 мм	1800 Вт			145
Передняя правая — 145 мм	1400 Вт	2500W	4	125
Задняя левая — 180 мм	1800 Вт			145
Передняя левая — 210 мм	2300 Вт	3700W	10	180

Мощность конфорок может незначительно отличаться от данных, приведенных в таблице. Она может варьироваться в зави-

симости от материала и размеров кухонной посуды.

Охрана окружающей среды

Символ  на изделии или на его упаковке указывает, что оно не подлежит утилизации в качестве бытовых отходов. Вместо этого его следует сдать в соответствующий пункт приемки электронного и электрооборудования для последующей утилизации. Соблюдая правила утилизации изделия, Вы можете предотвратить причинение окружающей среде и здоровью людей потенциального ущерба, который возможен в противном случае, вследствие неподобающего обращения с подобными отходами. За более подробной информацией об утилизации этого

изделия просьба обращаться к местным властям, в службу по вывозу и утилизации отходов или в магазин, в котором Вы приобрели изделие.

Упаковочные материалы

 Упаковка изготовлена из экологических материалов и может быть повторно переработана. На пластмассовых деталях указан материал, из которого они изготовлены: >PE< (полиэтилен), >PS< (полистирол) и т.п. Упаковочные материалы следует выбрасывать как бытовые отходы в соответствующие контейнеры местных служб по утилизации отходов.



Дата производства данного изделия указана в серийном номере (serial number), где первая цифра номера соответствует последней цифре года производства, вторая и третья цифры номера – порядковому номеру недели. Например, серийный номер 11012345 означает, что изделие произведено на десятой неделе 2011 года.



www.zanussi.com/shop



892955939-A-442012