

<b>BG</b>	Ръководство за употреба	2
<b>RU</b>	Инструкция по эксплуатации	13
<b>SR</b>	Упутство за употребу	24
<b>TR</b>	Kullanma Kılavuzu	34
<b>UK</b>	Інструкція	44

Плоча  
Варочная панель  
Плоча за кување  
Осак  
Варильна поверхня

# USER MANUAL

## Съдържание

---

Информация за сигурност _____	2	Грижи и почистване _____	7
Инструкции за сигурност _____	3	Отстраняване на неизправности _____	7
Описание на уреда _____	5	Инсталиране _____	9
Всекидневна употреба _____	6	Техническа информация _____	11
Полезни препоръки и съвети _____	6	Опазване на околната среда _____	12

Запазваме си правото на изменения.

## Информация за сигурност

---

Внимателно прочетете предоставените инструкции преди инсталиране и употреба на уреда. Производителят не носи отговорност за неправилно инсталиране и употреба, предизвикани от неправилно използване. Винаги запазвайте инструкциите с уреда за бъдещи справки.

### Безопасност за децата и хората с ограничени способности

 **ПРЕДУПРЕЖДЕНИЕ!** Риск от задушаване, нараняване или трайно увреждане.

- Този уред може да бъде използван от деца над 8-годишна възраст, както и лица с намалени физически, сетивни и умствени възможности или лица без опит и познания, само ако те са под наблюдение от възрастен или лице, което е отговорно за тяхната безопасност.
- Не позволявайте на децата да си играят с уреда.
- Съхранявайте всички опаковъчни материали далеч от деца.
- Пазете децата и домашните любимци далеч от уреда, когато работи или когато изстива. Достъпните части са горещи.
- Ако уредът има механизъм за защита от деца, препоръчваме да го активирате.
- Почистването и поддръжката не трябва да се извършват от деца, ако не са под наблюдение.

## Общи мерки за безопасност

- Уредът и неговите достъпни части се нагорещават по време на употреба. Не докосвайте нагриващите елементи.
- Не използвайте уреда с външен таймер или отделна система за дистанционно управление.
- Готвене на котлон без надзор с мазнина или олио, може да е опасно и да предизвика пожар.
- Не се опитвайте да загасите пожар с вода, но изключете уреда и след това покрийте пламъка напр. с капак или огнеупорно одеало.
- Не съхранявайте предмети върху повърхностите за готвене.
- Не почиствайте уреда с пара.
- Не трябва да се поставят на повърхността на плочата метални предмети като ножове, вилици, лъжици и капаци, тъй като могат да се загреят.
- Ако повърхността на стъклокерамиката е напукана, изключете уреда, за да избегнете вероятността от токов удар.



## Инструкции за сигурност

### Монтаж



**ПРЕДУПРЕЖДЕНИЕ!** Уредът трябва да се инсталира само от квалифицирани лица.

- Отстранете всички опаковки.
- Не инсталирайте и не използвайте повреден уред.
- Спазвайте инструкциите за монтаж, приложени към уреда.
- Трябва да спазвате минималното разстояние до други уреди и устройства.
- Винаги внимавайте, когато местите уреда, тъй като е тежък. Винаги носете предпазни ръкавици.

- Уплътнете срязаните повърхности с уплътнител, за да предотвратите издуване поради влага.
- Предпазвайте долната част на уреда от пара и влага.
- Не поставяйте уреда близо до врата или под прозорец. Така ще предотвратите падането на горещи съдове от уреда, когато се отвори вратата или прозорецът.
- Ако уредът е инсталиран над чекмеджета, се уверете, че мястото между долната част на уреда и горното чекмедже е достатъчно за вентилация.
- Дъното на уреда може да се нагорещи. Препоръчваме ви да инсталиране неза-

палимо разделителено табло под уреда, за да предотвратите достъп до дъното.

## Свързване към електрическата мрежа

 **ПРЕДУПРЕЖДЕНИЕ!** Риск от пожар и токов удар.

- Всички електрически свързвания трябва да бъдат извършени от квалифициран електротехник.
- Уредът трябва да е заземен.
- Преди за извършите действие, уверете се, че уредът е изключен от електрозахранването.
- Използвайте правилен кабел за захранването.
- Не позволявайте електрическите кабели да се преплитат.
- Уверете се, че кабелът за електрозахранването и щепсела (ако е наличен) не се докосват до нагорещения уред или горещи съдове за готвене, когато включите уреда в близките контакти.
- Уверете се, че уредът е инсталиран правилно. Хлабави и неправилни електрически кабели или щепсели (ако са налични) могат да доведат до пренагряване на клемите.
- Уверете се, че е монтирана защита от токов удар.
- Закрепете кабела с притягаща скоба против опъване.
- Не повреждайте захранващия щепсел (ако е наличен) и захранващия кабел. Свържете се със сервиза или електротехник за смяната на повреден захранващ кабел.
- Електрическата инсталация трябва да има изолиращо устройство, което ви позволява да изключите уреда от ел. мрежата при всички полюси. Изолиращото устройство трябва да е с ширина на отваряне на контакта минимум 3 мм.
- Използвайте само правилни устройства за изолация: предпазни прекъсвачи на мрежата, предпазители (предпазителите от винтов тип трябва да се извадят от

фасунгата), изключватели и контактори за утчка на заземяването.

## Експлоатация

 **ПРЕДУПРЕЖДЕНИЕ!** Риск от нараняване, изгаряния или токов удар.

- Използвайте този уред в домашна среда.
- Не променяйте спецификациите на уреда.
- Не оставяйте уреда без надзор, докато работи.
- Не използвайте уреда с мокри ръце или ако е в контакт с вода.
- Не поставяйте прибори или капацити от тигани и тенджери върху зоните за готвене. Те се нагорещават.
- Задайте зоната за готвене на "изключена" след употреба.
- Не използвайте уреда като работна повърхност или за съхранение.
- Ако повърхността на уреда е напукана, изключете веднага уреда от електрозахранването. Това ще предотврати токов удар.

 **ПРЕДУПРЕЖДЕНИЕ!** Риск от пожар или експлозия.

- Нагорещени мазнини или масло може да предизвикат възпламеними пари. Дръжте пламъците или нагорещените предмети далече от мазнини или масло, когато готвите с тях.
- Парите, които освобождава много нагорещеното масло, може да причинят спонтанно запалване.
- Използваното масло, което съдържа хранителни остатъци, може да причини пожар при по-ниски температури, отколкото маслото, използвано първия път.
- Не поставяйте запалителни материали или предмети, намокрени със запалителни материали, в уреда, в близост до него или върху него.

**!** **ПРЕДУПРЕЖДЕНИЕ!** Опасност от повреда в уреда.

- Не оставяйте горещи уреди върху командното табло.
- Не оставяйте готварските съдове на врята на сухо.
- Внимавайте да не позволявате върху уреда да падат предмети или съдове. Повърхността може да се повреди.
- Не активирайте зоните за готвене при празни готварски съдове или ако няма готварски съдове.
- Не поставяйте алуминиево фолио върху уреда.
- Готварски съдове от чугун, алуминий или с повредено дъно, могат да надраскат стъклокерамиката. Винаги повдигайте тези предмети нагоре, когато трябва да ги преместите по повърхността за готвене.

### Грижи и почистване

**!** **ПРЕДУПРЕЖДЕНИЕ!** Опасност от повреда в уреда.

- Почиствайте редовно уреда, за да предотвратите разваляне на материала на повърхността.

- Не почиствайте уреда чрез воден спрей или пара.
- Почиствайте уреда с навлажнена мека кърпа. Използвайте само неутрални препарати. Не използвайте абразивни продукти, абразивни стъргалки, разтворители или метални предмети.

### Изхвърляне

**!** **ПРЕДУПРЕЖДЕНИЕ!** Риск от нараняване или задушаване.

- Свържете се с общинските власти за информация за това как да изхвърлите уреда правилно.
- Изключете уреда от електрозахранването.
- Отрежете захранващия кабел и го изхвърлете.

### Обслужване

- Свържете се със Сервизния център, за да поправят уреда. Препоръчваме използването само на оригинални резервни части.

## Описание на уреда

### Разположение на повърхността за готвене

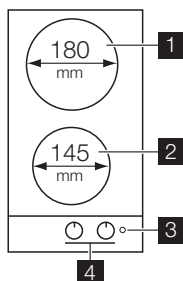

- 1** Задна зона за готвене 1700 W
- 2** Предна зона за готвене 1200 W
- 3** Индикатор на захранването
- 4** Копчета за управление

## Електрически копчета за управление на зоните за готвене

Символ	Функция
0	изключено положение

Символ	Функция
1	минимално нагряване
6	максимално нагряване

## Всекидневна употреба

 **ПРЕДУПРЕЖДЕНИЕ!** Вижте главате за безопасност.

За включване и увеличаване на степента на нагряване завъртете ключа обратно на часовниковата стрелка. За намаляване на степента на нагряване завъртете ключа по часовниковата стрелка. За изключване завъртете ключа на 0.

Индикаторът за захранването се активира, когато някоя от зоните е включена, и остава да свети, докато не се изключат всички зони за готвене.

### Преди първата употреба

Поставете готварски съд пълен с вода върху всяка зона за готвене, включете уре-

да на максимална мощност и го оставете да работи 10 минути. Целта е да изгорят отлаганията по уреда. След това оставете уреда да работи на минимална мощност 20 минути. През това време може да се появи миризма и дим. Това е нормално. Осигурете достатъчна вентилация.

 Когато една зона за готвене работи, може за кратко да се появи лек шум. Това е типично за всички стъклокерамични зони за готвене и не означава, че уредът функционира неправилно.

## Полезни препоръки и съвети

 **ПРЕДУПРЕЖДЕНИЕ!** Вижте главате за безопасност.

### Съдове за готвене

-  Дъното на готварския съд трябва да е колкото може по-дебело и равно.
- Кухненски съдове, изработени от емайлирана стомана и с алуминиеви или медни дъна, могат да причинят обезцветяване на стъклокерамичната повърхност.

 **ПРЕДУПРЕЖДЕНИЕ!** Уверете се, че тенджерите не покриват зоната за управление.

### Икономия на енергия

-  При възможност винаги поставяйте капак на съда.

- Поставяйте съдовете върху зоната за готвене, преди да я включите.
- Изключвайте зоните за готвене преди края на времето за готвене, за да се възползвате от остатъчната топлина.
- Дъната на съдовете и зоните за готвене трябва да са с еднакъв размер.

 Използвайте тигани и тенджери с дъно, подходящо за размера на зоните за готвене.

Зона за готвене	Диаметър на готварски съдове
Предна	макс. 145 mm
Задна	макс. 180 mm

## Примери за различни начини на готвене

Настройка на нагряването:	Използвайте за:
1	Поддържане в топло състояние
2	Леко варене на тих огън
3	Варене на тих огън

Настройка на нагряването:	Използвайте за:
4	Пържене / запичане
5	Кипване
6	Кипване / бързо пържене / дълбоко пържене

## Грижи и почистване

 **ПРЕДУПРЕЖДЕНИЕ!** Вижте главата за безопасност.

Почиствайте уреда след всяка употреба. Винаги използвайте готварски съдове с почищено дъно.

 **ПРЕДУПРЕЖДЕНИЕ!** Преди извършване на каквато и да било поддръжка или почистване, трябва да изключите плочата от електрическата мрежа.

 Плочата се почиства най-добре, когато е все още топла, тъй като разливанията могат да се почистят по-лесно, отколкото ако се изчака плочата да се охлади.

 **ПРЕДУПРЕЖДЕНИЕ!** Остри предмети и абразивни почистващи препарати ще увредят уреда. По съображения за безопасност уредът не трябва да се почиства с машина с парна струя или пара под налягане.

 Надрасквания или тъмни петна по стъклокерамичната повърхност не влияят върху функционирането на уреда.

### За да отстраните замърсяванията:

1. – **Отстранете веднага:** разтопена пластмаса, пластмасово фолио и храни, съдържащи захар. В противен случай замърсяванията могат да повредят уреда. Използвайте специална стъргалка за стъкло. Поставете стъргалката на стъклокерамичната повърхност под остър ъгъл и плъзгайте острието по повърхността.  
– **Отстранете след като уредът се охлади достатъчно:** следи от варовик, вода, капки мазнина, бляскави металически обезцветявания. Използвайте специален препарат за почистване на стъклокерамика или неръждаема стомана.
2. Почиствайте уреда с влажна кърпа и малко почистващ препарат.
3. Накрая **подсушете уреда с чиста кърпа.**

## Отстраняване на неизправности

Проблем	Възможна причина и отстраняване
Уредът не работи.	<ul style="list-style-type: none"><li>• Прегледайте предпазителя в таблото на домашната електрическа инсталация. Ако предпазителят продължават да се изключват, се обадете на упълномощен техник.</li></ul>

Проблем	Възможна причина и отстраняване
Зоната за готвене не нагрява.	<ul style="list-style-type: none"> <li>• Уверете се, че уредът е свързан към мрежата и че електрозахранването е включено.</li> <li>• Уверете се, че сте завъртели правилния ключ за управление.</li> <li>• Прегледайте предпазителя в таблото на домашната електрическа инсталация. Ако предпазителят продължава да се изключват, обадете се на упълномощен техник.</li> </ul>
Ефективността на плочата е незадоволителна.	<ul style="list-style-type: none"> <li>• Уверете се, че плочата е чиста и суха.</li> <li>• Уверете се, че размерът на готварския съд съответства на размера на зоната за готвене.</li> <li>• Уверете се, че готварският съд е с плоско дъно.</li> <li>• Уверете се, че настройката на нагряването съответства на желаните вид готвене.</li> </ul>

Ако има неизправност, първо опитайте да намерите решение на проблема сами. Ако не можете да намерите решение на проблема сами, обърнете се към продавача или към най-близкия Сервизен център.

**i** Ако сте боравили с уреда по неправилен начин или инсталирането не е извършено от правоспособен техник, посещението на техника от Сервиза за поддръжка или на дистрибутора може да не бъде безплатно, дори по време на гаранционния срок.

**За да получите бърза и адекватна помощ, са необходими следните данни.**

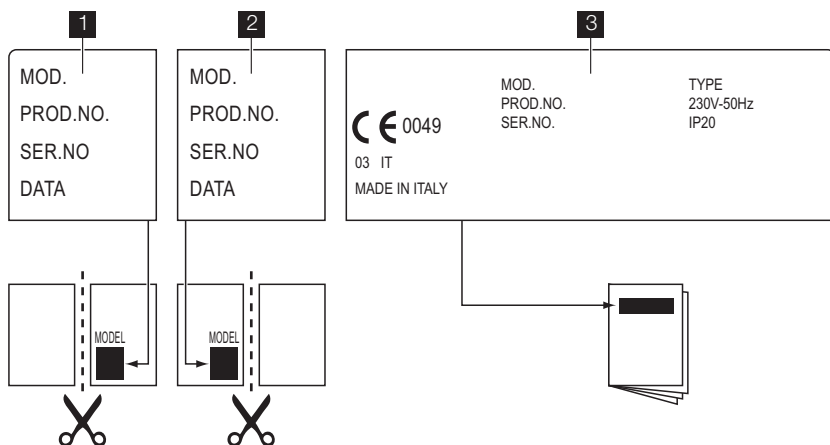

**1** Залепете го върху гаранционната карта и изпратете тази част

**2** Залепете го върху гаранционната карта и запазете тази част.

**Тези данни се намират на табелката с данни.**

- Описание на модела .....
- Номер на продукта (PNC) .....
- Сериен номер (S.N.) .....

Използвайте само оригинални резервни части. Те се предлагат в сервизния център и оторизираните магазини за резервни части.

**Предоставени етикети с чантата с принадлежности**

Прикрепете залепващите етикети, както е показано по-долу:

**3** Залепете го върху книжката с инструкциите

## Инсталиране

**!** **ПРЕДУПРЕЖДЕНИЕ!** Вижте главата за безопасност.

### Монтаж

**!** **ПРЕДУПРЕЖДЕНИЕ!** Прочетете и следвайте тези инструкции внимателно. Съществува опасност от телесно увреждане или повреда на уреда.

- Уверете се, че уредът не е повреден от транспортирането. Не включвайте повреден уред в контакта. Ако е необходимо, информирайте доставчика.
- Монтирайте вградените уреди само след като са вградени в подходящи шкафове и работни плотове. Уверете се, че вградените шкафове и работни плотове отговарят на стандарта.

- Съблюдавайте всички закони и действащи стандарти в страната на използване (нормативни разпоредби за безопасност, разпоредби за рециклиране, правила за безопасност при работа с електричество и др.)

**⚠ ПРЕДУПРЕЖДЕНИЕ!** Опасност от нараняване вследствие на електрически ток.

- По клемата на захранването протича ток.
- Спрете захранването на клемата.
- Ако фиксиращата скоба се намира в близост до клеморедата, не позволявайте на свързващия кабел да се допира до ръба на скобата.

### Свързване към електрическата мрежа

- Уверете се, че номиналното напрежение и типът на захранването на табелката с данни отговарят на напрежението и захранването на местното електрооборудване.
- Този уред е снабден със захранващ кабел. Той трябва да е снабден с подходящ щепсел, който да издържа на товарването, показано на табелката с данни. Уверете се, че монтирания щепсел е в подходящ контакт.
- Винаги използвайте правилно монтиран, устойчив на удар контакт.
- Уверете се, че щепселът за захранване е достъпен след инсталирането.
- Не дърпайте захранващия кабел, за да изключите уреда. Винаги издърпвайте щепсела.
- Съществува риск от пожар, когато уредът е свързан с удължител, адаптер или разклонител. Уверете се, че заземяващата връзка отговаря на стандартите и наредбите.
- Не позволявайте захранващия кабел да достигне температура повече от 90° C.

Уверете се, че сте свързали синият неутрален кабел към клемата с буква "N" върху нея. Свържете кафевия(или черен) фа-

зов кабел към клемата, върху която има буква "L". Винаги поддържайте фазовият кабел свързан.

### Смяна на захранващия кабел

За подмяна на свързващия кабел използвайте само H05V2V2-F T90 или еквивалентен. Уверете се, че сечението на кабела е подходящо за напрежението и работната температура. Жълтият/зеленият заземителен проводник трябва да бъде приблизително с 2 см по-дълъг от кафевия (или черен) проводник на фазата.

### Вграждане

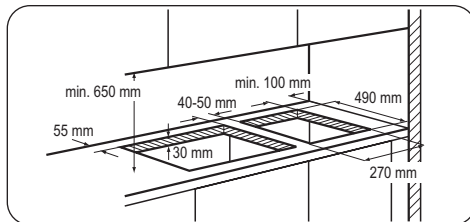

Ако трябва да бъдат инсталирани няколко 30-сантиметрови плочи една до друга в един и същ изрез, в нашите Сервизни центрове се предлага набор за сглобяване, включващ опорна странична скоба и допълнителни уплътнения. В опаковката са предвидени съответни инструкции за инсталиране.

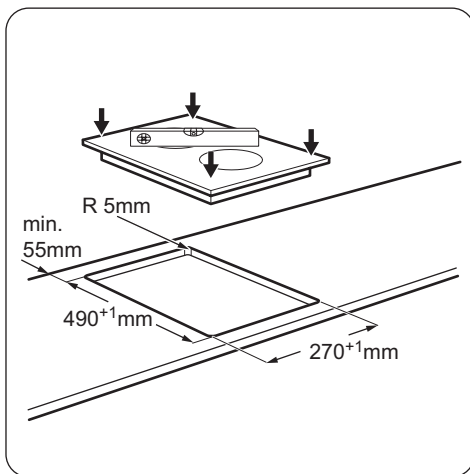

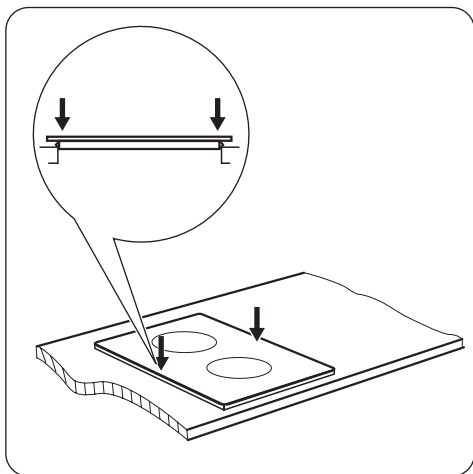

**⚠ ВНИМАНИЕ!** Монтирайте уреда само върху кухненски плот с равна и гладка повърхност.

### Възможности за вграждане

#### Кухненски шкаф с вратичка

Панелът, монтиран под плочата трябва да се отстранява лесно и да бъде оставен лесен достъп, в случай че се наложи техническо обслужване.

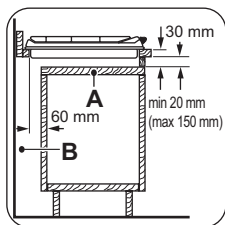

а) Сменяем панел

## Техническа информация

### Размери на плочата

Ширина:	290 мм
Дължина:	510 мм

### Размери на изреза за плочата

Ширина:	270 мм
---------	--------

б) Място за връзките

#### Кухненски шкаф с фурна

Размерите на изреза за плочата трябва да отговарят на посочените, кухненският блок трябва да бъде оборудван с отвори, за да се осигури непрекъснато захранване с въздух. Електрическите свързвания на плочата и фурната трябва да бъдат монтирани отделно с цел безопасност, както и лесно отстраняване на фурната от блока.

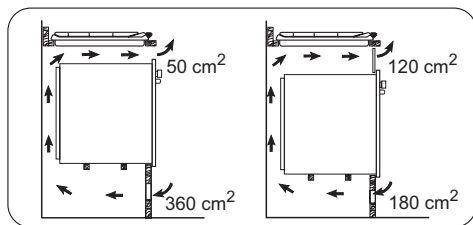

Дължина:	490 мм
----------	--------

### Мощност на котлона

Задна зона за готвене 180 мм	1,7 kW
---------------------------------	--------

Предна зона за готвене 145 мм	1,2 kW
Обща мощност	2,9 kW

Електрозахранване	230 V 50 Hz
-------------------	-------------

## Опазване на околната среда

Символът  върху продукта или опаковката му показва, че този продукт не трябва да се третира като домакинските отпадъци. Вместо това, той трябва да се предаде в специализиран пункт за рециклиране на електрическо и електронно оборудване. Като се погрижите този продукт да бъде изхвърлен по подходящ начин, вие ще помогнете за предотвратяване на възможните негативни последствия за околната среда и човешкото здраве, които иначе биха могли да бъдат предизвикани от

неправилното изхвърляне като отпадък на този продукт. За по-подробна информация за рециклиране на този продукт се обърнете към местната градска управа, службата за вторични суровини или магазина, откъдето сте закупили продукта.

### Опаковъчен материал

 Опаковъчните материали са безопасни за околната среда и могат да се рециклират. Пластмасовите компоненти са означени с маркировка: >PE<, >PS< и др. Изхвърляйте опаковъчните материали в съответния контейнер на местата за битови отпадъци.

## Содержание

---

Сведения по технике безопасности	13	Уход и очистка	18
Указания по безопасности	14	Поиск и устранение неисправностей	19
Описание изделия	17	Установка	20
Ежедневное использование	17	Технические данные	22
Полезные советы	17	Охрана окружающей среды	23

Право на изменения сохраняется.

## Сведения по технике безопасности

---

Перед установкой и эксплуатацией прибора внимательно ознакомьтесь с приложенным руководством. Производитель не несет ответственность за травмы и повреждения, полученные/вызванные неправильной установкой и эксплуатацией. Позаботьтесь о том, чтобы данное руководство было у Вас под рукой на протяжении всего срока службы прибора.

### Безопасность детей и лиц с ограниченными возможностями

**⚠ ВНИМАНИЕ!** Существует риск удушья, получения травм или стойких нарушений нетрудоспособности.

- Данный прибор может эксплуатироваться детьми старше 8 лет и лицами с ограниченными физическими, сенсорными или умственными способностями или с недостаточным опытом или знаниями только при условии нахождения под присмотром лица, отвечающего за их безопасность.
- Не позволяйте детям играть с прибором.
- Храните все упаковочные материалы вне досягаемости детей.
- Не подпускайте детей и домашних животных к прибору, когда он работает или остывает. Доступные для контакта части прибора сохраняют высокую температуру.
- Если прибор оснащен функцией «Защита от детей», рекомендуется включить эту функцию.
- Очистка и доступное пользователю техническое обслуживание не должно производиться детьми без присмотра.

## Общие правила техники безопасности

- Прибор и его доступные для контакта части сильно нагреваются во время эксплуатации. Не прикасайтесь к нагревательным элементам.
- Не эксплуатируйте данный прибор с помощью внешнего таймера или отдельной системы дистанционного управления.
- Оставление на варочной панели продуктов, готовящихся на жире или масле, может представлять опасность и привести к пожару.
- Ни в коем случае не пытайтесь залить пламя водой; вместо этого выключите прибор и накройте пламя, например, крышкой или противопожарным одеялом.
- Не используйте варочные панели для хранения каких-либо предметов.
- Не используйте пароочистители для очистки прибора.
- Не следует класть на варочную поверхность металлические предметы, такие, как ножи, вилки, ложки и крышки, так как они могут нагреваться.
- При обнаружении трещин на стеклокерамической панели отключите прибор во избежание поражения электрическим током.

### Указания по безопасности

#### Установка

 **ВНИМАНИЕ!** Установка прибора должна осуществляться только квалифицированным персоналом!

- Удалите всю упаковку.
- Не устанавливайте и не подключайте прибор, если он имеет повреждения.
- Следуйте приложенным к прибору инструкциям по его установке.

- Выдерживайте минимально допустимые зазоры между соседними приборами и предметами мебели.
- Прибор имеет большой вес: не забывайте о мерах предосторожности при его перемещении. Обязательно используйте защитные перчатки.
- Поверхности срезов столешницы необходимо покрыть герметиком во избежание их разбухания под воздействием влаги.

- Защитите днище прибора от пара и влаги.
- Не устанавливайте прибор возле дверей или под окнами. Это позволит избежать падения с прибора кухонной посуды при открывании двери или окна.
- В случае установки прибора над выдвижными ящиками убедитесь, что между днищем прибора и верхним ящиком имеется достаточное для вентиляции пространство.
- Дно прибора сильно нагревается. Рекомендуется разместить под прибором пожаробезопасную разделительную прокладку для предотвращения доступа прибору снизу.

### Подключение к электросети

 **ВНИМАНИЕ!** Существует риск пожара и поражения электрическим током.

- Все электрические подключения должны производиться квалифицированным электриком.
- Прибор должен быть заземлен.
- Перед выполнением каких-либо операций по чистке прибора или по уходу за ним его следует отключить от сети электропитания.
- Используйте соответствующий электро-сетевой кабель.
- Не допускайте спутывания электропроводов.
- При подключении прибора к розеткам, расположенным на близком от него расстоянии, убедитесь, что сетевой шнур или вилка (если это применимо к данному прибору) не касается горячего прибора или горячей посуды.
- Убедитесь в правильности установки прибора. Неплотно зафиксированный сетевой шнур или вилка (если это применимо к данному прибору), которая неплотно держится в розетке, может привести к перегреву контактов.
- Позаботьтесь об установке защиты от поражения электрическим током.

- Сетевой шнур не должен быть туго натянут.
- Следите за тем, чтобы не повредить вилку (если это применимо к данному прибору) и сетевой кабель. Для замены сетевого кабеля обратитесь в сервисный центр или к электрику.
- Прибор должен быть подключен к электросети через устройство, позволяющее отсоединять от сети все контакты. Устройство для изоляции должно обеспечивать расстояние между разомкнутыми контактами не менее 3 мм.
- Следует использовать подходящие замыкающие устройства: предохранительные автоматические выключатели, плавкие предохранители (резьбовые плавкие предохранители следует выкручивать из гнезда), автоматы защиты от тока утечки и пускатели.

### Использование

 **ВНИМАНИЕ!** Существует риск травмы, ожога или поражения электрическим током.

- Используйте прибор в жилых помещениях.
- Не вносите изменения в параметры данного прибора.
- Не оставляйте прибор без присмотра во время его работы.
- При использовании прибора не касайтесь его мокрыми руками. Не касайтесь прибора, если на него попала вода.
- Не кладите на конфорки столовые приборы или крышки кастрюль. Они могут сильно нагреться.
- После каждого использования выключайте конфорки.
- Не используйте прибор как столешницу или подставку для каких-либо предметов.
- В случае образования на приборе трещин немедленно отключите его от сети электропитания. Это позволит предотвратить поражение электрическим током.

 **ВНИМАНИЕ!** Существует опасность возгорания или взрыва.

- При нагреве жиры и масла могут выделять легковоспламеняющиеся пары. Не допускайте присутствия открытого пламени и нагретых предметов при использовании для приготовления жиров и масел.
- Образующиеся сильно нагретым маслом пары могут привести самопроизвольно к возгоранию.
- Использованное масло может содержать остатки продуктов, что может привести к его возгоранию при более низких температурах по сравнению с маслом, которое используется в первый раз.
- Не кладите на прибор, рядом с ним или внутри него легковоспламеняющиеся материалы или изделия, пропитанные легковоспламеняющимися веществами.

 **ВНИМАНИЕ!** Существует риск повреждения прибора.

- Не ставьте на панель управления горячую кухонную посуду.
- Не позволяйте жидкости полностью выкипать из посуды.
- Не допускайте падения на поверхность прибора каких-либо предметов или кухонной посуды. Это может привести к ее повреждению.
- Не кладите конфорки без кухонной посуды или с пустой кухонной посудой.
- Не кладите на прибор алюминиевую фольгу.
- Стеклокерамическую поверхность можно поцарапать, передвигая по нему чу-

гунную или алюминиевую посуду, а также посуду с поврежденным дном. При перемещении подобных предметов обязательно поднимайте их с варочной поверхности.

### Уход и очистка

 **ВНИМАНИЕ!** Существует риск повреждения прибора.

- Во избежание повреждения покрытия варочной панели производите его регулярную очистку.
- Не используйте для очистки прибора подаваемую под давлением воду или пар.
- Протирайте прибор мягкой влажной тряпкой. Используйте только нейтральные моющие средства. Не используйте абразивные средства, царапающие губки, растворители или металлические предметы.

### Утилизация

 **ВНИМАНИЕ!** Существует опасность травмы или удушья.

- Для получения информации о том, как надлежит утилизировать данный прибор, обратитесь в местные муниципальные органы власти.
- Отключите прибор от электросети.
- Отрежьте и утилизируйте кабель электропитания.

### Сервис

- Для ремонта прибора обратитесь в сервисный центр. Мы рекомендуем использовать только фирменные запасные части.

# Описание изделия

## Функциональные элементы варочной панели

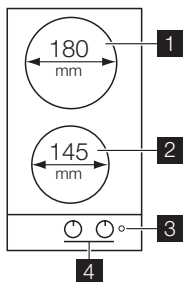

- 1** Задняя конфорка 1700 Вт
- 2** Передняя конфорка 1200 Вт
- 3** Индикатор мощности
- 4** Ручки управления

### Ручки выбора режимов работы конфорок

Символ	Функция
0	Положение «Выкл»

Символ	Функция
1	минимальная тепловая мощность
6	максимальная тепловая мощность

## Ежедневное использование

**⚠ ВНИМАНИЕ!** См. Главу «Сведения по технике безопасности».

Для включения прибора и увеличения степени нагрева вращайте ручку управления против часовой стрелки. Для снижения степени нагрева вращайте ручку управления по часовой стрелке. Чтобы выключить прибор, установите ручку на "0".

Индикатор сети загорается при включении любой из конфорок и горит до тех пор, пока конфорки не будут выключены.

### Перед первым использованием

Поставьте на каждую конфорку кухонную посуду, наполненную водой, выберите максимальный уровень нагрева и дайте

прибору поработать в течение 10 минут. Эта процедура требуется для того, чтобы в приборе выгорели посторонние вещества, оставшиеся после его производства. После этого переведите прибор на минимальную мощность на 20 минут. В это время может появиться неприятный запах и дым. Это нормально. Убедитесь, что в помещении имеется достаточная циркуляция воздуха.

**i** При работе конфорки в течение короткого времени слышно жужжание. Это характерно для всех стеклокерамических конфорок и не указывает на неисправность прибора.

## Полезные советы

**⚠ ВНИМАНИЕ!** См. Главу «Сведения по технике безопасности».

### Кухонная посуда

**i** • Днище посуды должно быть как можно более толстым и плоским.

- Посуда, изготовленная из эмалированной стали, а также посуда с алюминиевым или медным дном, может вызвать изменение цвета стеклокерамической поверхности.

 **ВНИМАНИЕ!** Убедитесь, что кастрюли не накрывают панель управления.

### Экономия электроэнергии

-  • По возможности всегда накрывайте кастрюли крышкой.
- Прежде чем включать конфорку, поставьте на нее посуду.
- Выключайте конфорки до завершения приготовления блюд, чтобы использовать остаточное тепло.
- Размеры дна посуды и конфорки должны совпадать.

 Пользуйтесь посудой, дно которой соответствует размеру используемых конфорок.

### Уход и очистка

 **ВНИМАНИЕ!** См. Главу «Сведения по технике безопасности».

Производите чистку прибора после каждого применения.

Всегда используйте посуду с чистым дном.

 **ВНИМАНИЕ!** Перед выполнением каких-либо операций по чистке или техническому обслуживанию прибора следует отключить его от сети электропитания.

 Варочную панель лучше всего чистить, пока она еще не остыла, так в этом случае брызги продуктов удалять с нее значительно легче, чем в холодном состоянии.

 **ВНИМАНИЕ!** Острые предметы и абразивные чистящие средства могут повредить прибор.  
Из соображений Вашей безопасности **запрещена** очистка прибора от

Конфорка	Диаметры посуды
Передняя	не более 145 мм
Задняя	не более 180 мм

### Примеры использования варочной панели

Температура:	Назначение
1	Поддержание в теплом состоянии
2	Спокойное медленное кипение
3	Приготовление на медленном огне
4	Жарение / подрумянивание
5	Доведение до кипения
6	Доведение до кипения / жарение на большом огне / глубокое прожаривание

загрязнений с помощью пароструйных аппаратов или устройств мойки под давлением.

 Царапины или темные пятна на стеклокерамике не влияют на работу прибора.

### Удаление загрязнений:

1. – **Немедленно удаляйте** : расплавленную пластмассу, полиэтиленовую пленку и пищевые продукты, содержащие сахар. Иначе загрязнения могут привести к повреждению прибора. Используйте специальный скребок для стекла. Расположите скребок под острым углом к стеклянной поверхности и двигайте его по этой поверхности.
- **Удаление загрязнений производите только после того, как прибор полностью остынет:** известковые пятна, водяные разводы, капли жира, блестящие обесцвеченные пят-

на. Используйте специальные средства для чистки поверхностей из стеклокерамики или нержавеющей стали.

2. Прибор следует чистить влажной тканью с небольшим количеством моющего средства.

3. В самом конце **насухо вытрите прибор чистой тряпкой.**

## Поиск и устранение неисправностей

Неисправность	Возможная причина и способ ее устранения
Прибор не работает.	<ul style="list-style-type: none"><li>• Проверьте предохранитель домашней электросети на распределительном щите. Если предохранитель срабатывает несколько раз подряд, обратитесь к квалифицированному электрику.</li></ul>
Конфорка не нагревается.	<ul style="list-style-type: none"><li>• Убедитесь, что прибор подключен к электросети, а подача электроэнергии не отключена.</li><li>• Убедитесь, что Вы поворачиваете нужную ручку управления.</li><li>• Проверьте предохранитель домашней электросети на распределительном щите. Если предохранитель срабатывает несколько раз подряд, обратитесь к квалифицированному электрику.</li></ul>
Качество работы варочной панели не отвечает ожиданиям.	<ul style="list-style-type: none"><li>• Убедитесь, что варочная панель чистая и сухая.</li><li>• Проверьте соответствие размеров кухонной посуды и конфорки.</li><li>• Убедитесь, что посуда имеет плоское дно.</li><li>• Убедитесь, что установленная степень нагрева подходит для выбранного блюда.</li></ul>

В случае неисправности сначала попытайтесь самостоятельно найти решение проблемы. Если вам не удалось самостоятельно устранить неисправность, обращайтесь к продавцу или в местный авторизованный сервисный центр.

**i** Если прибор эксплуатировался неправильно или установка была выполнена не сертифицированным специалистом, посещение техника сервисного центра или поставщика может оказаться платным даже во время гарантийного срока.

**Чтобы быстро получить надлежащую помощь, необходимо предоставить**

**следующие данные. Они приведены на табличке с техническими данными.**

- Название модели .....
- Номер изделия (PNC) .....
- Серийный номер (S.N.) .....

Следует использовать только оригинальные запасные части. Их можно приобрести в сервисном центре и авторизованных магазинах запчастей.

**Наклейки, вложенные в пакет с принадлежностями**

Приклейте самоклеющиеся наклейки, как указано ниже:

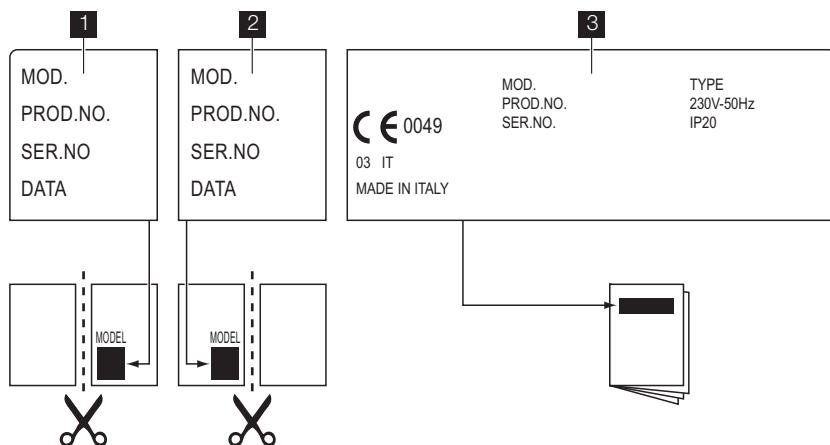

**1** Приклеить на гарантийный талон и отправить

**2** Приклеить на гарантийный талон и сохранить

**3** Приклеить на инструкцию по эксплуатации

## Установка

**!** **ВНИМАНИЕ!** См. Главу «Сведения по технике безопасности».

### Установка

**!** **ВНИМАНИЕ!** Внимайте прочитайте и точно соблюдайте данное руководство. Существует риск получения травм или выхода прибора из строя.

- Убедитесь, что прибор не был поврежден в ходе транспортировки. Не подключайте поврежденный прибор. При необходимости обратитесь к поставщику.
- Подключение встраиваемых приборов можно производить лишь после их встраивания в мебель и столешницы. Убедитесь, что мебель и столешницы

отвечают требованиям соответствующих стандартов.

- Неукоснительно соблюдайте соответствующие стандарты и нормы (требования техники безопасности, правила и порядок утилизации, правила техники электробезопасности и т.д.), действующие в стране, на территории которой используется прибор.

**⚠ ВНИМАНИЕ!** Опасность поражения электрическим током.

- Клеммная колодка находится под напряжением.
- Обесточьте клеммную колодку.
- Если фиксирующий кронштейн расположен рядом с клеммной колодкой, убедитесь в том, что соединительный кабель не находится в контакте с краем кронштейна.

### Подключение к электросети

- Проверьте, чтобы напряжение и тип электропитания, указанные на табличке с техническими характеристиками, соответствовали напряжению и типу электропитания в местной электросети.
- В комплект поставки прибора входит сетевой кабель. Его следует оборудовать вилкой, соответствующей нагрузке, указанной на табличке с техническими данными. Убедитесь, что вилка вставлена в нужную розетку.
- Включайте прибор только в установленную надлежащим образом электророзетку с защитным контактом.
- Убедитесь, что после установки имеется доступ к вилке.
- Для отключения прибора от электросети не тяните за кабель электропитания. Всегда беритесь за саму вилку.
- В случае подключения прибора через удлинитель, переходник или тройник - существует опасность возгорания. Позаботьтесь о том, чтобы подключение заземления соответствовало действующим нормам и правилам.

- На всем протяжении сетевого кабеля ни один из его участков не должен подвергаться нагреву более 90°C.

Убедитесь, что синий нейтральный провод подключен к клеммной колодке с буквой «N». Подключите коричневый (или черный) фазовый провод к контакту клеммной колодки с буквой «L». Фазовый провод всегда должен быть подключен.

### Замена сетевого шнура

При замене сетевого шнура используйте только специальный кабель типа H05V2V2-F T90 или эквивалентный ему. Удостоверьтесь, что провод имеет сечение, допускающее его использование при данном напряжении и рабочей температуре. Желто-зеленый провод заземления должен быть примерно на 2 см длиннее коричневого (или черного) провода, идущего на фазу.

### Встраивание

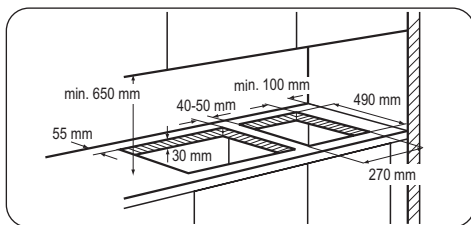

В случае, если несколько 30 см варочных поверхностей необходимо установить одну рядом с другой в одном вырезе столешницы, можно обратиться в сервисный центр за набором для монтажа, который включает в себя боковую опорную скобу и дополнительные уплотнители. Необходимые инструкции находятся внутри упаковки данного набора.

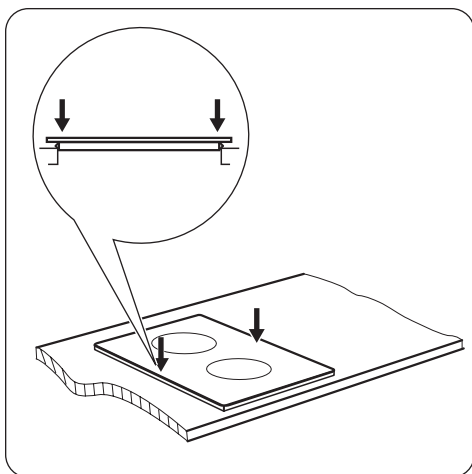
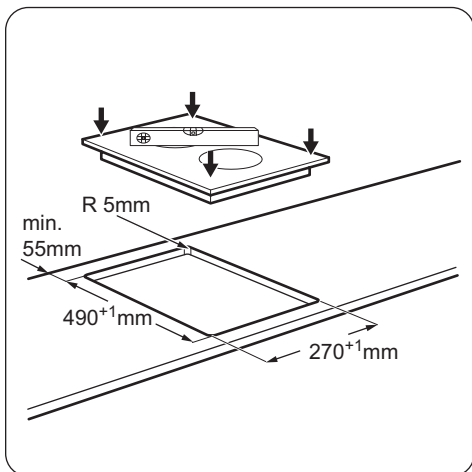

**⚠ ПРЕДУПРЕЖДЕНИЕ!** Варочную панель следует встраивать только в столешницу с ровной поверхностью.

### Возможности встраивания

#### Кухонный шкаф с дверцей

Панель, установленная под варочной панелью, должна легко сниматься для обеспечения

печения доступа к узлам, нуждающимся в техническом обслуживании.

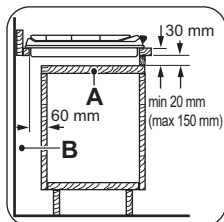

- a) Съёмная панель
- b) Пространство для подключения проводов

### Кухонный шкаф с духовым шкафом

Размеры ниши под варочную панель должны соответствовать указанным. В кухонном шкафу должны быть предусмотрены вентиляционные отверстия для постоянного притока воздуха. Из соображений безопасности, а также для упрощения процедуры извлечения духового шкафа из шкафа, электрические соединения для варочной панели и духового шкафа должны быть выполнены отдельно.

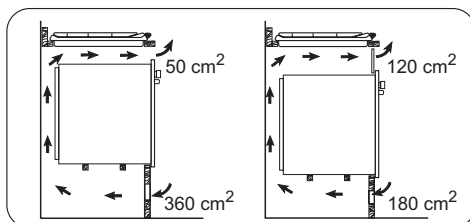

## Технические данные

### Размеры варочной панели

Ширина: 290 мм

Длина: 510 мм

## Размеры выреза для варочной поверхности

Ширина:	270 мм
Длина:	490 мм

## Характеристики конфорки

Задняя конфорка 180 мм	1,7 кВт
Передняя конфорка 145 мм	1,2 кВт
Полная мощность	2,9 кВт
Электропитание	230 В ~ 50 Гц

## Охрана окружающей среды

Символ  на изделии или на его упаковке указывает, что оно не подлежит утилизации в качестве бытовых отходов. Вместо этого его следует сдать в соответствующий пункт приемки электронного и электрооборудования для последующей утилизации. Соблюдая правила утилизации изделия, Вы можете предотвратить причинение окружающей среде и здоровью людей потенциального ущерба, который возможен в противном случае, вследствие неподобающего обращения с подобными отходами. За более подробной

информацией об утилизации этого изделия просьба обращаться к местным властям, в службу по вывозу и утилизации отходов или в магазин, в котором Вы приобрели изделие.

### Упаковочные материалы

 Упаковка изготовлена из экологических материалов и может быть повторно переработана. На пластмассовых деталях указан материал, из которого они изготовлены: >PE< (полиэтилен), >PS< (полистирол) и т.п. Упаковочные материалы следует выбрасывать как бытовые отходы в соответствующие контейнеры местных служб по утилизации отходов.



Дата производства данного изделия указана в серийном номере (serial number), где первая цифра номера соответствует последней цифре года производства, вторая и третья цифры номера – порядковому номеру недели. Например, серийный номер 11012345 означает, что изделие произведено на десятой неделе 2011 года.

## Садржај

---

Информације о безбедности _____	24	Нега и чишћење _____	28
Упутства о безбедности _____	25	Решавање проблема _____	29
Опис производа _____	27	Инсталација _____	30
Свакодневна употреба _____	27	Техничке информације _____	32
Помоћне напомене и савети _____	28	Еколошка питања _____	33

Задржано право измена.

## Информације о безбедности

---

Пре инсталације и коришћења уређаја, пажљиво прочитајте приложено упутство. Произвођач није одговоран уколико услед неправилне инсталације и употребе уређаја дође до повреда и квара. Чувајте упутство за употребу поред уређаја ради будућих подешавања.

### Безбедност деце и осетљивих особа

**⚠ УПОЗОРЕЊЕ** Постоји ризик од гушења, повређивања или трајног инвалидитета.

- Овај уређај могу да користе деца старија од 8 година и особе са смањеним физичким, чулним или менталним способностима, или особе којима недостају искуство и знање уколико им се обезбеди надзор од стране одрасле особе или особе која је одговорна за њихову безбедност.
- Немојте дозволити деци да се играју уређајем.
- Сву амбалажу држите ван домашаја деце.
- Постарајте се да деца и кућни љубимци не буду близу уређаја док уређај ради или се расхлађује. Доступни делови су врели.
- Ако уређај има блокаду за децу, препоручујемо да је активирате.
- Чишћење и одржавање не треба да обављају деца, уколико нису под надзором.

## Опште мере безбедности

- Уређај и његови доступни делови могу бити врели током коришћења. Немојте додиривати грејне елементе.
- Уређајем немојте управљати помоћу спољашњег тајмера или засебног система даљинског управљања.
- Опасно је остављати храну на грејној плочи да се пржи на масти или уљу без надзора, јер може доћи до пожара.
- Никада не покушавајте да пожар угасите водом, већ најпре искључите уређај а затим прекријте пламен, нпр. поклопцем или ћебетом.
- Немојте одлагати предмете на површине за кување.
- Немојте да користите парочистаче за чишћење уређаја.
- Предмете од метала, попут ножева, виљушки, кашика и поклопаца, не треба стављати на грејну површину јер могу постати врели.
- Уколико стаклокерамичка плоча напукне, искључите уређај како бисте избегли опасност од струјног удара.

### Упутства о безбедности

#### Инсталација

 **УПОЗОРЕЊЕ** Само квалификована особа може да инсталира овај уређај.

- Уклоните сву амбалажу.
- Немојте да инсталирате или користите оштећен уређај.
- Придржавајте се упутства за инсталацију које сте добили уз уређај.
- Неопходно је придржавати се минималног растојања од других уређаја и кухињских елемената.
- Увек будите пажљиви када померате уређај, јер је тежак. Увек носите заштитне рукавице.
- Заптијте површине за резање заптивним материјалом да бисте спречили да влага доведе до набреклина.

- Заштитите доњу страну уређаја од паре и влаге.
- Немојте инсталирати уређај поред врата или испод прозора. Овим се спречава да врело посуђе за кување падне са уређаја када се отворе врата или прозор.
- Ако се уређај монтира изнад фиока водите рачуна да простор, између доњег дела уређаја и горње фиоке, буде довољан за циркулацију ваздуха.
- Дно уређаја може да се загреје. Препоручујемо вам да испод уређаја поставите незапаљиву таблу како се не би грејао доњи део.

#### Прикључење на електричну мрежу

 **УПОЗОРЕЊЕ** Постоји опасност од пожара и струјног удара.

- Сва прикључивања струје мора да оба-ви квалификован електричар.
- Уређај мора да буде уземљен.
- Пре извођења било каквих радова на уређају, кабл за напајање обавезно извадите из зидне утичнице.
- Користите одговарајући електрични кабл за напајање.
- Не дозволите да се електрични кабл за-петља.
- Када уређај прикључујете на оближњу зидну утичницу водите рачуна да кабл за напајање или утикач (ако га има) не дођу у додир са врелим деловима уређаја или врелим посуђем.
- Проверите да ли је уређај правилно ин-сталиран. Лоше причвршћен или неодго-варајући кабл или утикач (ако га има) може проузроковати прегревање елек-тричног прикључка.
- Проверите да ли је инсталирана зашти-та од струјног удара.
- Употребите кабл са стезаљком са расте-рећењем на вучу.
- Проверите да нисте оштетили утикач за напајање (ако га има) и кабл за напаја-ње. Обратите се сервису или елек-тричару да бисте заменили оштећени кабл за напајање.
- У електричној инсталацији мора постоја-ти раставни прекидач који вам омогућа-ва да искључите све фазе напајања апа-рата. Ширина контактнoг отвора на ра-ставном прекидачу мора износити најма-ње 3 мм.
- Користите само одговарајуће уређаје за изолацију: заштитне прекидаче, осигу-раче (осигураче са навојем скинуте са носача), уземљене заштитне прекидаче и контакторе.

## Употреба

 **УПОЗОРЕЊЕ** Постоји опасност од повређивања, опекотина или струјног удара.

- Користите овај уређај у домаћинству.

- Не мењајте спецификацију овог уређаја.
- Не остављајте уређај без надзора током рада.
- Немојте руковати уређајем када су вам мокре руке или када је он у контакту са водом.
- Немојте стављати прибор за јело или поклопце шерпи на зоне за кување. Они постају врели.
- Подесите зону за кување на „искључено“ након употребе.
- Немојте користити уређај као радну по-вршину или простор за одлагање.
- Ако је површина уређаја напукла, одмах га искључите из зидне утичнице. То спречава струјни удар.

 **УПОЗОРЕЊЕ** Постоји ризик од пожара или експлозије.

- Масти и уље када се загреју могу да ослободе запаљива испарења. Држите пламенове или загрејане предмете да-ље од масти и уља када кувате са њима.
- Испарења која ослобађају веома врела уља могу да изазову спонтано сагорева-ње.
- Употребљено уље, које може да садржи остатке хране, може изазвати пожар при нижој температури за разлику од уља које се користи по први пут.
- Запаљиве материје или предмете на-топљене запаљивим материјама немој-те стављати унутар, поред или на уре-ђај.

 **УПОЗОРЕЊЕ** Постоји ризик од оштећења уређаја.

- Немојте стављати вруће посуђе за кува-ње на командну таблу
- Немојте дозволити да течност у посуда-ма уври до краја.
- Пазите да предмети или посуђе за кува-ње не падне на уређај. Може се оштети-ти површина плоче.
- Немојте укључивати зоне за кување са празним посуђем, или без посуђа.

- Немојте стављати алуминијумску фолију на уређај.
- Посуде за кување направљене од ливеног гвожђа, ливеног алуминијума или са оштећеним доњим површинама могу да направе огреботине на стаклокерамици. Увек подигните ове предмете када треба да их померате по површини за кување.

### Нега и чишћење

**УПОЗОРЕЊЕ** Постоји ризик од оштећења уређаја.

- Редовно чистите уређај да бисте спречили пропадање површинског материјала.
- Не користите млаз воде или пару за чишћење уређаја.
- Уређај чистите влажном, меком крпом. У ту сврху користите искључиво неутралне

детерџенте. Немојте да користите абразивне производе, абразивне сунђере, раствараче или металне предмете.

### Одлагање

**УПОЗОРЕЊЕ** Постоји могућност од повређивања или гушења.

- Обратите се општинским органима да бисте сазнали како да правилно одложите уређај у отпад.
- Одвојте кабл за напајање уређаја од мрежног напајања.
- Одсеците напојни кабл и баците га у смеће.

### Сервисирање

- Обратите се сервису ради поправљања уређаја. Препоручујемо вам да користите искључиво оригиналне резервне делове.

## Опис производа

### Изглед површине за кување

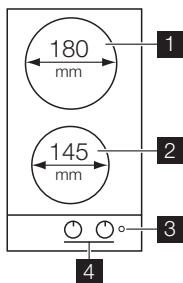

- 1 Задња зона за кување 1700 W
- 2 Предња зона за кување 1200 W
- 3 Контролна лампица
- 4 Командна дугмад

### Контролна дугмад за електричне зоне кувања

Симбол	Функција
0	искључено

Симбол	Функција
1	минимална температура
6	максимална температура

## Свакодневна употреба

**УПОЗОРЕЊЕ** Погледајте одељке који се односе на Безбедност.

Да бисте укључили уређај и повећали степен загревања, окрените командно дугме у смеру супротном од кретања казаљке на

сату. Да бисте смањили степен загревања, окрените командно дугме у смеру окретања казаљке на сату. Да бисте искључили уређај, окрените командно дугме у положај 0.

Контролна лампица се активира када се укључи једна од зона и остаје упаљена све док се све зоне за кување не искључе.

### Пре прве употребе

Ставите посуду са водом на сваку зону за кување, подесите максималну температуру и пустите да уређај ради 10 мин. Ово служи за спаљивање остатака производ-

ног материјала на уређају. После тога, пустите уређај да ради 20 мин. на минималној температури. У току тог временског периода, може доћи до испуштања непријатних мириса и појаве дима. То је нормално. Проверите да ли је довољан проток ваздуха.

**i** Када је зона за кување укључена, она зуји једно краће време. Ово је уобичајено за све стаклокерамичке зоне за кување и то није знак неправилног функционисања уређаја.

## Помоћне напомене и савети

**!** **УПОЗОРЕЊЕ** Погледајте одељке који се односе на Безбедност.

### Посуђе

- i** • Дно посуђа за кување треба да буде што је могуће дебље и равније.
- Посуђе од емајлираног челика са дном од алуминијума или бакра може да изазове промену боје стаклокерамичке површине.

**!** **УПОЗОРЕЊЕ** Уверите се да посуђе не прекрива контролну зону.

### Уштеда енергије

- 🌿** • Уколико је могуће, увек затварајте посуђе поклопцем.
- Ставите посуђе за кување на зону за кување пре укључивања.
- Искључите зоне за кување пре истека времена за кување, да би искористили преосталу топлоту.
- Величина дна шерпе и зоне за кување треба да су исте.

**🌿** Користите шерпе и тигање са величином дна која одговара величини зона за кување.

## Нега и чишћење

**!** **УПОЗОРЕЊЕ** Погледајте одељке који се односе на Безбедност.

Зона за кување	Пречници посуђа за кување
Предња	највише 145 мм
Задња	највише 180 мм

### Примери примена за кување

Топлота подешавање:	Користите за:
1	Одржавање топлоте
2	Тихо крчкање
3	Крчкање
4	Пржење/упржавање
5	Кључање
6	Кључање/брзо пржење/дубоко пржење

Очистите уређај после сваке употребе. Користите увек посуђе са чистим дном.

**!** **УПОЗОРЕЊЕ** Пре радова на одржавању и чишћењу морате искључити плочу са електричног напајања.

**i** Плоча се најлакше чисти док је још увек топла, јер се просута храна тада лакше уклања него када се охлади.

**!** **УПОЗОРЕЊЕ** Оштри предмети и абразивна средства за чишћење могу да оштете уређај.

Ради ваше безбедности, **немојте** чистити уређај парним чистачима нити уређајима за чишћење под високим притиском.

**i** Огреботине или тамне мрље на стаклокерамичкој површини не утичу на рад уређаја.

**Да бисте уклонили прљавштину:**

1. – **Одмах уклоните:** истопљену пластику, пластичну фолију и остатке

хране са шећером. У супротном ће прљавштина оштетити уређај. Користите посебан стругач за стаклену површину. Поставите стругач на стаклену површину под оштрим углом и померајте оштрицу по површини.

- **Уклоните након што се уређај довољно охлади:** печате од каменца и воде, масне мрље, сјајне промене боје метала. Употребите специјално средство за чишћење стаклокерамичке плоче или нерђајуге челика.
2. Очистите уређај влажном крпом и са мало детерџента.
  3. На крају **обришите уређај чистом, сувом крпом.**

## Решавање проблема

Проблем	Могући узрок и решење
Уређај не ради.	<ul style="list-style-type: none"><li>• Проверите осигурач у кућној електричној инсталацији у сандучету са осигурачима. Уколико осигурачи прегоре више пута, обратите се овлашћеном електричару.</li></ul>
Зона за кување се не загрева.	<ul style="list-style-type: none"><li>• Проверите да ли је уређај прикључен на мрежу и да ли је напајање струјом укључено.</li><li>• Проверите да ли сте окренули одговарајуће командно дугме.</li><li>• Проверите осигурач у кућној електричној инсталацији у сандучету са осигурачима. Уколико осигурачи прегоре више пута, обратите се овлашћеном електричару.</li></ul>
Ефикасност плоче није задовољавајућа.	<ul style="list-style-type: none"><li>• Проверите да ли је плоча за кување чиста и сува.</li><li>• Проверите да ли величина посуде за кување одговара зони за кување.</li><li>• Проверите да ли је дно посуде за кување равно.</li><li>• Проверите да ли температура одговара врсти кувања.</li></ul>

Уколико постоји нека неисправност, покушајте најпре сами да пронађете решење проблема. Ако не можете да пронађете решење проблема, поразговарајте са својим дистрибутером или сервисним центром.

**i** Ако уређајем рукујете непрописно или инсталацију није извршио овлашћени сервисер, долазак сервисера или пред-

ставника дистрибутера можда неће бити бесплатни, лак и током гарантног рока.

**Ови подаци ће вам помоћи брзо и на прави начин. Ови подаци су наведени**

на приложеној плочици са техничким карактеристикама.

- Опис модела .....
- Број производа (PNC) .....
- Серијски број (S.N.) .....

Користите искључиво оригиналне резервне делове. Они могу да се набаве у сер-

висном центру и у овлашћеним продавницама резервних делова.

### Налепнице које се испоручују са врећицом са прибором

Залепите самолепљиве налепнице на следећи начин:

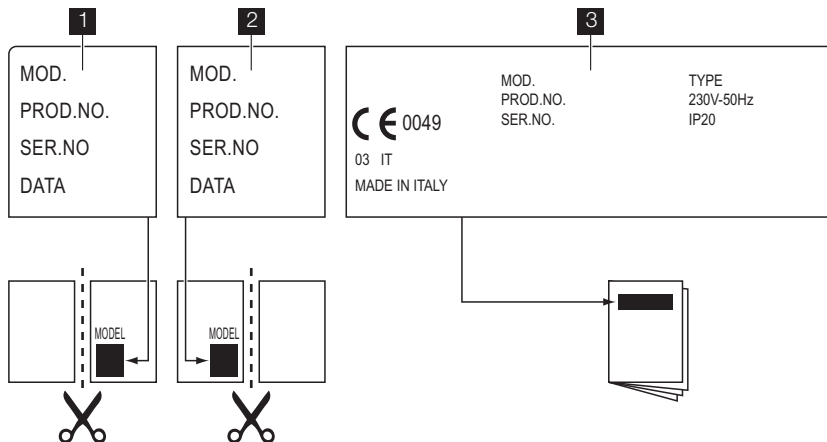

**1** Залепите је на гарантни лист и пошаљите овај део

**2** Залепите је на гарантни лист и задржите овај део

**3** Залепите је на књижицу са упутствима

## Инсталација

**!** **УПОЗОРЕЊЕ** Погледајте одељке који се односе на Безбедност.

### Инсталација

**!** **УПОЗОРЕЊЕ** Пажљиво прочитајте и пратите упутства. Постоји ризик од повређивања или оштећења уређаја.

- Уверите се да уређај није оштећен током транспорта. Не прикључујте уређај који је оштећен. Обратите се добављачу, ако је потребно.
- Инсталирајте уграђене уређаје само након што монтирате уређај у одговарајуће уграђене јединице и радне површине. Уверите се да су уграђене јединице и површине у складу са стандардима.

- Придржавајте се у одредаба и стандарда који важе у земљи у којој користите уређај (стандарди за безбедност, рециклирање, безбедност електричних уређаја итд.).

**!** **УПОЗОРЕЊЕ** Опасност од повређивања електричном струјом.

- Електрични прикључак је под напонам.
- Уклоните напон са електричног прикључка.
- Ако је фиксни носач поред блока прикључака, пазите да спојни кабл не дође у контакт са ивицом носача.

## Прикључивање струје

- Уверите се у то да номинални напон и врста струје на плочици са подацима одговарају напону и струји локалне мреже напајања.
- Уређај се испоручује са каблом за напајање. Тај кабл мора да буде исправан и мора да подржава оптерећење које је назначено на плочици са техничким карактеристикама. Уверите се да сте кабл прикључили у праву утичницу.
- Искључиво користите правилно инсталирану утичницу, отпорну на ударце.
- Водите рачуна да постоји приступ мрежној утичници након инсталације.
- Немојте вући кабл за напајање да бисте искључили уређај. Кабл искључите тако што ћете извући утикач из утичнице.
- Постоји ризик од пожара када је уређај повезан продужним каблом, адаптером или помоћу више прикључака. Уверите се да је уземљење у складу са стандардима и регулативама.
- Немојте дозволити да се кабл за напајање прегрева до температуре изнад  $90^{\circ}\text{C}$ .

Уверите се да сте повезали плави неутрални кабл са терминалом означеним словом „N“. Повежите браон (или црни) фазни кабл са терминалом означеним словом „L“. Фазни кабл треба да буде повезан све време.

## Замена мрежног кабла за напајање

Да бисте заменили спојни кабл, користите само H05V2V2-F T90 или еквивалентан тип. Водите рачуна о томе да је пресек кабла одговарајући за напон и радну температуру. Жуто-зелени проводник за уземљење мора да буде за око 2 цм дужи од браон (или црног) фазног проводника.

## Уградња

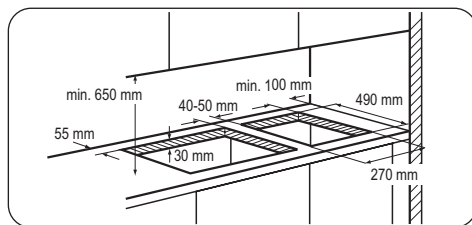

Ако у исти отвор за уградњу треба једну поред друге инсталирати више плоча за кување ширине 30 цм, наши Сервисни центри располажу гарнитуром за монтажу која садржи бочни носач и додатне заптивке. Одговарајућа упутства за инсталацију испоручују се заједно са гарнитуром.

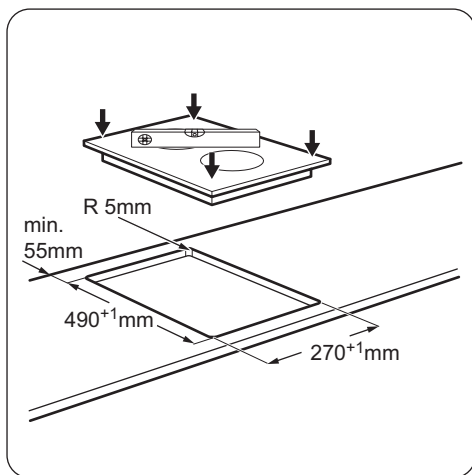

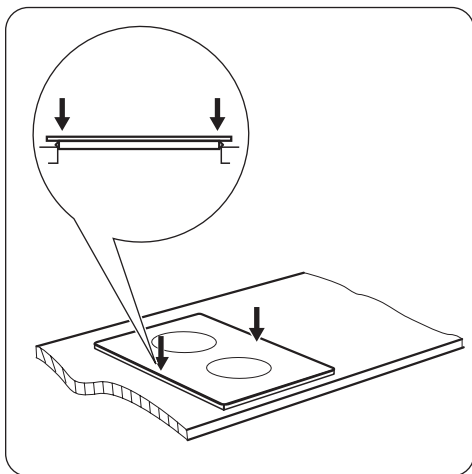

**!** **ПАЖЊА** Уређај инсталирајте искључиво на равној радној површини.

### Могућности уградње

#### Кухињски елемент са вратима

Плоча инсталирана испод плоче за кување мора бити лака за уклањање и мора омогућити лак приступ у случају да је потребна интервенција техничке помоћи.

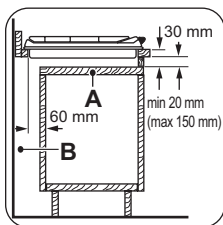

а) Преносива плоча

### Техничке информације

#### Димензије плоче за кување

Ширина:	290 мм
Дужина:	510 мм

б) Простор за прикључке

#### Кухињски елемент са пећницом

Димензије отвора плоче за кување морају да буду у складу са ознакама, а кухињски елемент мора да има вентилационе отворе ради сталног довода ваздуха. Електрични прикључак плоче за кување и пећнице мора да буде посебно инсталиран из безбедносних разлога и ради лаког уклањања пећнице из елемента.

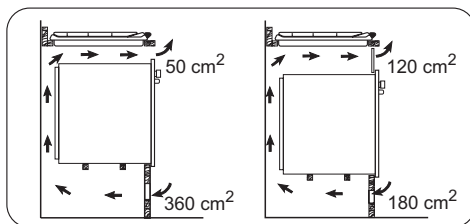

#### Димензије шупљине за уградњу

Ширина:	270 мм
Дужина:	490 мм

## Подаци о плочи

Задња зона за кување 180 мм	1,7 kW
Предња зона за кување 145 мм	1,2 kW

Укупна номинална снага	2,9 kW
Електрично напајање	230 V ~ 50 Hz

## Еколошка питања

Симбол  на производу или на његовој амбалажи означава да се с тим производом несме поступити као са отпадом из домаћинства. Уместо тога треба бити изручен прикладним поступцима за рециклирање електронских и електричних апарата. Исправним одлагањем овог производа спречиће потенцијалне негативне последице на околину и здравље људи, које би иначе могли угрозити неодговарајућим руковањем отпада овог производа. За

детаљније информације о рециклирању овог производа молимо Вас да контактирате Ваш локални градски завод, услугу за одлагање отпада из домаћинства или трговину у којој сте купили производ.

### Амбалажа

 Амбалажа је еколошки подношљива и може се рециклирати. Пластичне компоненте су идентификоване ознакама: >PE<, >PS<, итд. Одлажите амбалажу у комуналним објектима за уклањање домаћег отпада у Вашем месту.

## İçindekiler

Güvenlik bilgileri	34	Bakım ve temizlik	38
Güvenlik talimatları	35	Sorun giderme	39
Ürün tanımı	37	Montaj	40
Günlük kullanım	37	Teknik bilgiler	42
Yararlı ipuçları ve bilgiler	38	Çevreyle ilgili bilgiler	43

Önceden haber verilmeksizin değişiklik yapma hakkı saklıdır.

## Güvenlik bilgileri

Cihazın montaj ve kullanımından önce, verilen talimatları dikkatlice okuyun. Üretici, yanlış bir montaj ve kullanımın hasara neden olması durumunda sorumluluk kabul etmez. Kullanma kılavuzunu daha sonra kullanmak için daima cihazın yakınında bulundurun.

### Çocukların ve tehlikeye açık kişilerin güvenliği

**!** **Uyarı** Boğulma, yaralanma ya da kalıcı sakatlık riski vardır.

- Bu cihaz, güvenliklerinden sorumlu bir yetişkin ya da kişi tarafından gözetim altında tutuldukları sürece 8 yaş ve üzeri çocuklar ve fiziksel, duyuşsal veya zihinsel kapasitesi düşük veya bilgi ve deneyimi olmayan kişiler tarafından kullanılabilir.
- Çocukların cihazla oynamalarına izin vermeyin.
- Tüm ambalaj malzemelerini çocuklardan uzak tutun.
- Cihaz çalışırken veya soğuma aşamasındayken çocukları ve evcil hayvanları cihazdan uzak tutun. Erişilebilir parçalar sıcaktır.
- Cihazda çocuk güvenliği aygıtı varsa bu aygıtı etkinleştirmenizi tavsiye ederiz.
- Temizlik ve kullanıcı bakımı çocuklar tarafından, gözetim altında bulunmadıkları müddetçe, yapılmamalıdır.

### Genel Güvenlik

- Cihaz ve erişilebilir parçalar kullanım esnasında ısınırlar. Isıtıcı elemanlara dokunmayın.
- Cihazı çalıştırmak için harici bir zamanlayıcı ya da ayrı bir uzaktan kumanda sistemi kullanmayın.

- Başında bulunmadığınız durumlarda ocak üzerinde katı veya sıvı yağ kullanarak pişirme yapmanız yangınla sonuçlanabilir.
- Yangını asla su ile söndürmeye çalışmayın. Cihazın elektrik bağlantısını kesin ve ateşin üstünü bir kapak veya yangın battanitesi ile kapatın.
- Pişirme alanları üzerinde bir şey bırakmayın.
- Cihazı temizlemek için buharlı bir temizleyici kullanmayın.
- Isınabileceklerinden dolayı ocak yüzeyleri üzerine bıçak, çatal, kaşık ve tencere kapakları gibi metal nesnelere bırakmayın.
- Cam seramik yüzeyin çatlak olması halinde, elektrik çarpması olasılığını engellemek için cihazı kapayın.



## Güvenlik talimatları

### Montaj



**Uyarı** Cihazın montajı sadece kalifiye bir kişi tarafından yapılmalıdır.

- Tüm ambalajları çıkarın.
- Hasarlı bir cihazı monte etmeyin ya da kullanmayın.
- Cihazla birlikte verilen montaj talimatlarına uyun.
- Diğer cihazlar ve üniteler arasında olması gereken minimum mesafeyi koruyun.
- Ağır olduğundan, cihazı taşıırken daima dikkat edin. Her zaman güvenlik eldivenleri kullanın.
- Nemin kabarmaya neden olmasını önlemek için kesik yüzeyleri yalıtkan malzeme ile yalıtın.
- Cihazın altını buhar ve nemden koruyun.
- Cihazı kapının yakınına veya pencere altına monte etmeyin. Bu durum, sıcak pişirme kaplarının kapı ya da pencere açıldığında cihazdan düşmesini önler.
- Cihaz çekmecelerin üzerine takılmış ise, cihaz ile üst çekmece arasındaki boşluğun hava dolaşımı için yeterli olduğundan emin olun.

- Cihazın alt kısmı ısınabilir. Cihazın altına, yere temas etmesini engelleyecek ısıya dayanıklı bir panel konmasını tavsiye ediyoruz.

### Elektrik bağlantısı



**Uyarı** Yangın ve elektrik çarpması riski vardır.

- Tüm elektrik bağlantıları kalifiye bir elektrikçi tarafından yapılmalıdır.
- Cihaz topraklanmalıdır.
- Cihaz üzerinde herhangi bir müdahale yapmadan önce elektrik bağlantısının kesildiğinden emin olun.
- Doğru elektrik kablosunu kullanın.
- Elektrik bağlantılarının dolanmasını önleyin.
- Cihazı yakındaki prizlere taktığınızda elektrik bağlantılarının veya priz (varsa) cihaza ya da sıcak pişirme kaplarına temas etmesini önleyin.
- Cihazın montajının doğru yapıldığından emin olun. Gevşek ve uygun olmayan fiş ve priz bağlantıları (varsa) terminalin çok fazla ısınmasına neden olabilir.
- Bir şok korumasının bulunduğundan emin olun.

- Kablo üzerinde gerilim azaltıcı kelepçe kullanın.
- Elektrik fişine (varsa) veya kablosuna zarar vermemeye özen gösterin. Hasarlı bir kabloyu değiştirmek için yetkili servise ya da bir elektrikçiye başvurun.
- Elektrik tesisatı cihazın ana şebeke bağlantısını tüm kutulardan kesebilmenize olanak sağlayan bir yalıtım malzemesine sahip olmalıdır. Yalıtım malzemesinin kontak açıklığının genişliği en az 3 mm olmalıdır.
- Sadece doğru yalıtım malzemelerini kullanın: hat koruyucu devre kesiciler, sigortalar (yuvasından çıkarılan vidalı tip sigortalar), toprak kaçağı kesicileri ve kontaktörler.

### Kullanım amacı

 **Uyarı** Yaralanma, yanık ya da elektrik çarpması riski vardır.

- Bu cihazı ev ortamında kullanın.
- Bu cihazın teknik özelliklerini değiştirmeyin.
- Cihazı çalışır durumdayken denetimsiz bırakmayın.
- Cihazı suyla temas halindeyken veya ıslak ellerle kullanmayın.
- Pişirme bölgelerinin üzerine çatal-bıçak veya tencere kapağı koymayın. Isınırlar.
- Kullandıktan sonra pişirme bölgelerini "kapalı" konumuna getirin.
- Cihazı bir çalışma tezgahı veya bir eşya koyma masası gibi kullanmayın.
- Cihazın yüzeyi çatlırsa, cihazın elektriğini hemen güç kaynağından kesin.. Bunun amacı elektrik çarpmasını önlemektir.

 **Uyarı** Patlama veya yangın riski vardır.

- Katı ve sıvı yağlar ısıtıldıklarında yanıcı buharlar çıkarabilirler. Bunlarla pişirme yaparken açık alev ya da ısınmış nesnelere yağlardan uzak tutun.
- Çok sıcak yağdan çıkan buharlar anlık yanmaya neden olabilir.
- Yiyecek artıkları içerebilen kullanılmış yağ, ilk kez kullanılan yağdan daha düşük sıcaklıkta yangına neden olabilir.

- Cihazın içine, üzerine veya yakınına yanıcı ürünler ya da yanıcı ürünlerle ıslanmış eşyalar koymayın.

 **Uyarı** Cihazın zarar görme riski vardır.

- Kontrol paneli üzerine sıcak pişirme kapları koymayın.
- Pişirme kaplarını kuruyana dek kaynatmayın.
- Nesnelere ya da pişirme kaplarının cihaz üzerine düşmesine izin vermeyin. Yüzey zarar görebilir.
- Pişirme bölgelerini, üzerindeki pişirme kapları boşken veya üzerinde pişirme kabı yokken kullanmayın.
- Cihazın üzerine alüminyum folyo koymayın.
- Dökme demir, alüminyum ya da altınları hasarlı pişirme kapları cam seramiğin çizilmesine yol açabilir. Ocak bölmesindeki nesnelere yerini değiştirirken daima kaldırın.

### Bakım ve Temizlik

 **Uyarı** Cihazın zarar görme riski vardır.

- Yüzey malzemesinin bozulmasını önlemek için cihazı düzenli olarak temizleyin.
- Cihazı temizlemek için su spreyi ve buhar kullanmayın.
- Cihazı yumuşak nemli bir bezle temizleyin. Sadece nötr deterjanlar kullanın. Aşındırıcı ürünleri, aşındırıcı temizleme bezlerini, çözücülerini veya metal cisimleri kullanmayın.

### Elden çıkarma

 **Uyarı** Yaralanma ya da boğulma riski.

- Cihazı nasıl doğru şekilde elden çıkarcasına ilişkin bilgi için belediyenize başvurun.
- Cihazın fişini prizden çekin.
- Elektrik kablosunu kesin ve atın.

### Service

- Cihazı onarmak için yetkili servis ile temasa geçin. Sadece orijinal yedek parça kullanılması tavsiye ederiz.

**Üretici / İhracatçı :**

ELECTROLUX APPLIANCES AB  
BUSINESS SECTOR EMA-EMEA (SEE)  
ST GÖRANSGATAN 143  
SE-105 45 STOCKHOLM  
SWEDEN  
TEL: +46 (8) 738 60 00  
FAX: +46 (8) 738 63 35  
www.electrolux.com

## Kullanım Ömrü Bilgisi :

Kullanım ömrü küçük ev aletlerinde 7 yıl, diğer beyaz eşya ürünlerinde ise 10 yıldır. Kullanım ömrü, üretici ve/veya ithalatçı firmanın cihazınızla ilgili yedek parça temini ve bakım süresini ifade eder.

## Ürün tanımı

### Pişirme yüzeyi düzeni

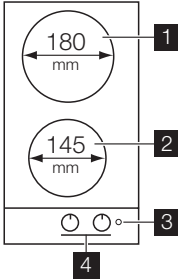

- 1 Arka pişirme bölgesi 1700 W
- 2 Ön pişirme bölgesi 1200 W
- 3 Güç göstergesi
- 4 Kontrol düğmeleri

### Elektrikli pişirme bölgeleri kontrol düğmeleri

Simge	Fonksiyon
0	kapalı konumu

Simge	Fonksiyon
1	minimum ısı
6	maksimum ısı

## Günlük kullanım

**⚠ Uyarı** Güvenlik bölümlerine bakın.

Cihazı açmak ve ısı ayarını artırmak için düğmeyi saat yönünün tersine çeviriniz. Isı ayarını azaltmak için düğmeyi saat yönünde çeviriniz. Cihazı kapatmak için düğmeyi 0 konumuna getiriniz.

Güç göstergesi bölgelerden herhangi biri açılınca etkinleşir ve pişirme bölgeleri kapatılıncaya kadar açık kalır.

### İlk Kullanımdan Önce

Su ile dolu pişirme kabını her bir pişirme bölgesinin üzerine koyun, maksimum konumu

ayarlayın ve 10 dk. süreyle cihazı çalıştırın. Bunun amacı cihazdaki kalıntıları yakarak uzaklaştırmaktır. Bunun sonrasında, cihazı minimum konumda 20 dk. süreyle çalıştırın. Bu sürede, bir koku ve duman ortaya çıkabilir. Bu normal bir durumdur. Hava akışının yeterli olduğundan emin olun.

**i** Bir pişirme bölgesi çalışırken, kısa sürelğine hafif bir ses çıkarabilir. Bu durum tüm seramik cam pişirme bölgeleri için normaldir ve cihazda bir sorun olduğu anlamına gelmez.

## Yararlı ipuçları ve bilgiler

 **Uyarı** Güvenlik bölümlerine bakın.

### Pişirme kapları

-  Pişirme kabının altı mümkün olduğunca kalın ve düz olmalıdır.
- Emaye çelikten yapılmış veya altı alüminyum ya da bakır olan pişirme kapları, cam seramik yüzey üzerinde renk değişmesine neden olabilir.

 **Uyarı** Tencerelerin kontrol bölgesini kapatmadığından emin olun.

### Enerji tasarrufu

-  Mümkünse, kapaklarını pişirme kaplarının üzerine koyunuz.
- Yemek pişireceğiniz kabı (tencere, tava vb.) ocağın üzerine ocak bölmesini açmadan önce koyun.
- Atıl ısıyı kullanmak için, pişirme bölgesini pişirme süresi sona ermeden önce kapatınız.

- Tencerelerin / tavaların altı ve pişirme bölgeleri aynı boyuta sahip olmalıdır.

 Tabanı pişirme bölgelerinin boyutuna uygun olan tencere ve tavalar kullanın.

Pişirme bölgesi	Pişirme kaplarının çapları
Ön	maks. 145 mm
Arka	maks. 180 mm

### Pişirme uygulamalarına yönelik örnekler

Isıtma ayarı:	Aşağıdakiler için:
1	Sıcak tutma
2	Hafif ısıtma
3	Isıtma
4	Kızartma / kavurma
5	Kaynama derecesine getirme
6	Kaynama derecesine getirme / hafif kızartma / kızgın yağda kızartma

## Bakım ve temizlik

 **Uyarı** Güvenlik bölümlerine bakın.

Her kullanımdan sonra cihazı temizleyiniz. Daima temiz tabanlı pişirme kapları kullanınız.

 **Uyarı** Herhangi bir bakım veya temizlik yapmadan önce, ocağın elektrik fişini prizden çekmeniz gerekir.

 Ocak en iyi, halen hafif sıcak durumdayken temizlenir çünkü dökülen yemek artıkları soğudukları zamana göre daha kolay çıkarılabilir.

 **Uyarı** Sert ve aşındırıcı temizlik maddeleri cihaza zarar verir. Güvenliğiniz için, cihazı buhar basınçlı veya yüksek basınçlı temizleyicilerle **temizlemeyin**.

 Cam seramik üzerinde bulunan çiziklerin ve koyu lekelerin, cihazın çalışması üzerine etkisi yoktur.

### Kirlerin temizlenmesi:

- **Şunları derhal temizleyin:**eriyen plastik, plastik folyo ve şeker içeren yiyecekler. Aksi takdirde cihaz hasar görebilir. Cam için özel bir raspa kullanın. Raspayı camın üzerine dar bir açıyla koyup, bıçağını yüzeyin üzerinde kaydırın.
  - **Cihaz yeterince soğuduktan sonra temizleyin:**kireç lekeleri, su lekeleri, yağ lekeleri, parlak metalik renk atmaları. Özel bir cam seramik veya paslanmaz çelik temizleyicisi kullanın.
- Cihazı nemli bir bezle ve biraz deterjanla temizleyin.

3. Son olarak **cihazı temiz bir bezle kurula-**  
**layın.**

## Sorun giderme

Sorun	Olası sebep ve çözüm
Cihaz çalışmıyor.	<ul style="list-style-type: none"><li>• Sigorta kutusundaki evin elektrik sistemine ait sigortayı kontrol edin. Sigortalar ara sıra atıyorsa, yetkili bir elektrikçi çağırın.</li></ul>
Pişirme bölgesi ısınmıyor.	<ul style="list-style-type: none"><li>• Cihaz fişinin takıldığından ve elektrik kaynağının açık olduğundan emin olun.</li><li>• Doğru kontrol düğmesini çevirdiğinizden emin olun.</li><li>• Sigorta kutusundaki evin elektrik sistemine ait sigortayı kontrol edin. Sigortalar ara sıra atıyorsa, yetkili bir elektrikçi çağırın.</li></ul>
Ocağın etkinliği tatmin edici değil.	<ul style="list-style-type: none"><li>• Ocağın temiz ve kuru olduğundan emin olun.</li><li>• Pişirme kaplarının pişirme bölgesi için uygun ebatta olduğundan emin olun.</li><li>• Pişirme kaplarının tabanının düz olduğundan emin olun.</li><li>• Bu tip bir pişirme işlemi için ısı ayarının doğruluğundan emin olun.</li></ul>

Eğer bir arıza varsa, sorunun çözümünü öncelikle kendiniz bulmaya çalışınız. Eğer sorunun çözümünü kendi başınıza bulamazsanız, satıcınızı veya yetkili servisinizi arayınız.

**i** Eğer cihazı yanlış şekilde çalıştırırsanız veya cihazın montajı yetkili bir teknisyen tarafından yapılmazsa, yetkili servis teknisyeninin veya satıcının sizi ziyareti, garanti süresi sona ermemiş olsa bile ücretsiz olmayabilir.

**Bu bilgiler, size daha hızlı ve daha doğru destek sağlamak için gereklidir. Bu bilgiler verilen bilgi etiketinde mevcuttur.**

• Model tanımı .....

• Ürün numarası (PNC) .....

• Seri Numarası (S.N.) .....

Sadece orijinal yedek parçalar kullanın. Orijinal yedek parçalar sadece yetkili servislerimizden elde edilebilir.

**Aksesuar çantasıyla birlikte verilen etiketler**

Yapışkan etiketleri aşağıda gösterildiği gibi yapıştırın:

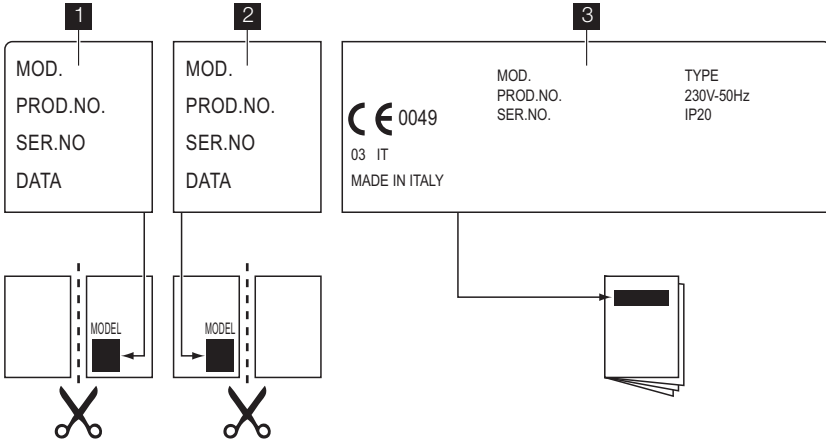

**1** Garanti Kartına yapıştırın ve bu kısmı gönderin.

**2** Garanti Kartına yapıştırın ve bu kısmı saklayın.

**3** Talimatlar kitapçığına yapıştırın.

## Montaj

**!** **Uyarı** Güvenlik bölümlerine bakın.

### Montaj

**!** **Uyarı** Talimatları dikkatlice okuyun ve bunlara uyun. Cihaza zarar verme ve yaralanma riski söz konusudur.

• Taşıma sırasında cihazda herhangi bir hasar oluşmadığından emin olun. Asla hasarlı

bir cihazın bağlantısını yapmayın. Gerekirse tedarikçinizle irtibata geçin.

- Ankastrre cihazları sadece, cihazı doğru ankastrre bölmelere ve tezgah altlarına yerleştirdikten sonra monte edin. Ankastrre bölme ve tezgah altlarının standartlara uygun olduğundan emin olun.
- Cihazın kullanıldığı ülkede geçerli olan tüm direktif ve standartlara (güvenlik standartla-

rı, geri-dönüşüm standartları, elektriksel güvenlik standartları vb.) uyun.

**! Uyarı** Elektrik akımı nedeniyle yaralanma riski.

- Elektrik ana sigorta kutusunda elektrik akımı bulunmaktadır.
- Elektrik şebekesi terminalinde gerilim olmasını sağlayın.
- Sabitleme braketini terminal bloğunun yakınındaysa, bağlantı kablosunun braketin kenarına temas etmesine izin vermeyin.

### Elektrik bağlantısı

- Bilgi etiketinde yazılı nominal gerilim değerinin ve güç tipinin, tesisatınızın gerilim ve güç özellikleriyle uyduğundan emin olun.
- Bu cihaz ile birlikte bir elektrik kablosu verilir. Kablonun, bilgi etiketinde yazılı yük değerlerini kaldırabilecek uygun bir fiş ile birlikte kullanılması gerekir. Fişi doğru prize taktığınızdan emin olun.
- Her zaman doğru monte edilmiş, darbelere dayanıklı bir priz kullanın.
- Montajdan sonra elektrik fişine erişilebildiğinden emin olun.
- Cihazın fişini prizden çıkarmak için elektrik kablosunu çekmeyin. Her zaman fişten tutarak çekin.
- Cihaz bir uzatma kablosu, adaptör veya çoklu priz üzerinden bağlıyken yangın riski vardır. Toprak bağlantısının standartlar ve yönetmelikler ile uyumlu olduğundan emin olun.
- Elektrik kablosunun 90°C üzerinde sıcaklığa çıkmasına izin vermeyin.

Mavi toprak kablosunu üzerinde "N" harfi bulunan terminale bağladığınızdan emin olun. Kahverengi (ya da siyah) faz kablosunu "L" harfli terminale bağlayın. Faz kablosunu her zaman bağlı tutun.

### Bağlantı kablosunun değiştirilmesi

Bağlantı kablosunu değiştirmek için sadece H05V2V2-F T90 veya eşdeğer tipte bir kablo kullanın. Kablo kesitinin gerilime ve çalışma sıcaklığına uygun olduğundan emin olun. Sa-

rı/yeşil toprak kablosu, kahverengi (veya siyah) faz kablosundan yaklaşık 2 cm daha uzun olmalıdır.

### Ankastre montaj

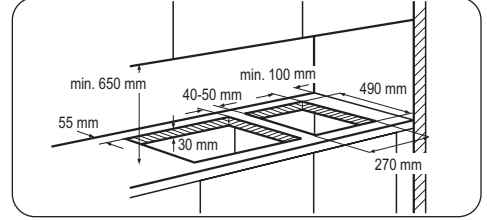

Eğer birden fazla 30 cm'lik ocak aynı tezgah üzerinde yan yana monte edilecekse, bir destek yan braketini ve ilave contalar içeren bir montaj kiti yetkili servislerimizden tedarik edilebilir. İlgili montaj talimatları, kit paketi ile birlikte verilir.

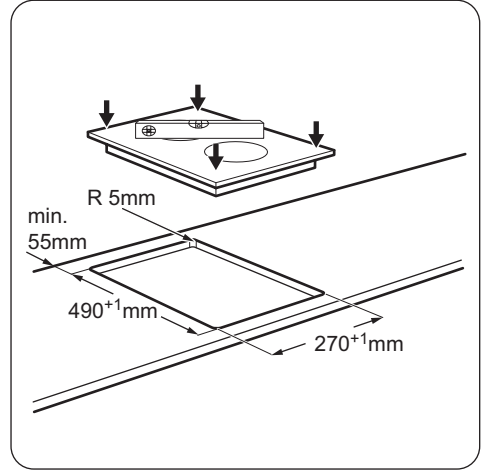

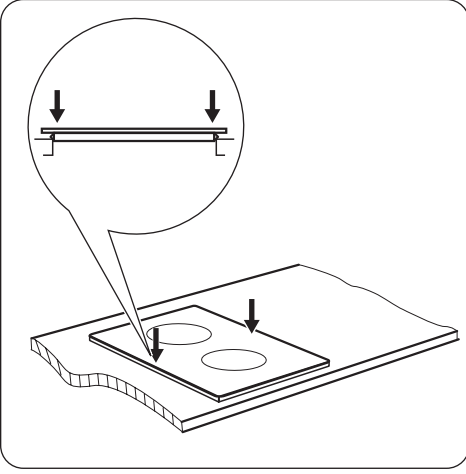

⚠ **Dikkat** Cihazı sadece yüzeyi düz olan bir tezgaha yerleştirin.

### Yerleştirme olanakları

#### Kapaklı mutfak ünitesi

Ocağın altına monte edilen panel, teknik servis işlemi gerektiğinde kolay erişim için kolayca çıkarılabilir olmalıdır.

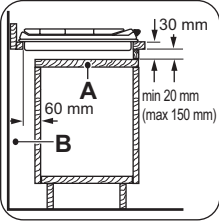

a) Çıkarılabilir panel

## Teknik bilgiler

### Ocak boyutları

Genişlik:	290 mm
Uzunluk:	510 mm

### Ocak ankastre montaj boyutları

Genişlik:	270 mm
Uzunluk:	490 mm

b) Bağlantılar için alan

#### Fırını mutfak ünitesi

Ocak çıkıntısının boyutları talimatlara uygun olmalı ve mutfak ünitesi sürekli hava dolaşımı sağlayacak deliklerle donatılmalıdır. Ocak ve fırının elektrik bağlantısı güvenlik nedeniyle ve fırını üniteden kolayca çıkarabilmek için ayrı ayrı yapılmalıdır.

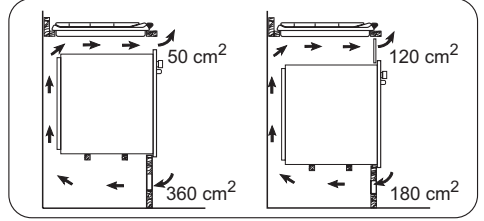

### Elektrikli ocak gücü

Arka pişirme bölgesi, 180 mm	1,7 kW
Ön pişirme bölgesi, 145 mm	1,2 kW
Toplam güç	2,9 kW
Elektrik beslemesi	230 V ~ 50 Hz

## Çevreyle ilgili bilgiler

Ürünün ya da ambalajının üzerindeki  simgesi, bu ürünün normal ev çöpu gibi atılmayıp, elektrik ve elektronik cihazların geri dönüşüm için verildiğı özel toplama noktalarından birine verilmesi gerektiğini belirtir. Bu ürünün doğru şekilde imha edilmesine katkıda bulunmakla hem çevreyi, hem de çevrenizdekilerin sağlığını korumuş olursunuz. Yanlış şekilde imha ise hem çevreye hem sağlığa zararlıdır. Bu ürünün geri dönüşümüne ilişkin daha ayrıntılı bilgileri

belediyenizden, çöp dairenizden veya ürünü satın almış olduğunuz bayiden edinebilirsiniz.

EEE Yönetmeliğine Uygundur.

### Ambalaj malzemesi

 Ambalaj malzemeleri çevre dostu ve geri dönüştürülebilir özelliktedir. Plastik bileşenler şu işaretlerle tanımlanmıştır: >PE<, >PS<, vs. Ambalaj malzemelerini, ev çöpu olarak belediyenize ait imha tesislerine gönderiniz.

## Зміст

Інформація з техніки безпеки _____	44	Догляд та чистка _____	49
Інструкції з техніки безпеки _____	45	Усунення проблем _____	49
Опис виробу _____	47	Установка _____	51
Щоденне користування _____	48	Технічна інформація _____	53
Корисні поради _____	48	Охорона довкілля _____	53

Може змінитися без оповіщення.

## Інформація з техніки безпеки

Перед установкою та експлуатацією приладу слід уважно прочитати інструкцію користувача. Виробник не несе відповідальності за пошкодження, що виникли через неправильне встановлення або експлуатацію. Інструкції з користування приладом слід зберігати з метою користування в майбутньому.

### Безпека дітей і вразливих осіб

**⚠ Попередження!** Існує ризик задушення, ушкоджень чи втрати працездатності.

- Цей прилад можуть використовувати діти віком від 8 років та особи з обмеженими фізичними, сенсорними чи розумовими здібностями або недостатнім досвідом і знаннями, якщо такі особи перебувають під наглядом відповідальної за їх безпеку людини.
- Не дозволяйте дітям гратися з приладом.
- Пакувальні матеріали слід тримати в недоступному для дітей місці.
- Не допускайте дітей та домашніх тварин до приладу під час його роботи чи охолодження. Доступні частини гарячі.
- Якщо прилад оснащено захистом від доступу дітей, рекомендується його увімкнути.
- Не можна доручати чищення або технічне обслуговування дітям без відповідного нагляду.

## Загальні правила безпеки

- Прилад і його доступні поверхні нагріваються під час використання. Не торкайтеся до нагрівальних елементів.
- Не використовуйте для керування приладом зовнішній таймер або окрему систему дистанційного керування.
- Залишений без нагляду процес готування на варильній поверхні з використанням жиру чи олії може спричинити пожежу.
- Не намагайтеся загасити вогонь водою. Натомість вимкніть прилад і накрийте чимось вогонь, наприклад кришкою або протипожежним покривалом.
- Не зберігайте речі на варильних поверхнях.
- Не використовуйте пароочищувач для чищення приладу.
- Металеві предмети (наприклад, ножі, виделки, ложки та кришки) не можна класти на варильну поверхню, оскільки вони можуть нагрітися.
- Якщо склокерамічна поверхня трісне, вимкніть прилад, щоб уникнути електрошоку.

### Інструкції з техніки безпеки

#### Установка

 **Попередження!** Цей пристрій повинен встановлювати лише кваліфікований фахівець.

- Повністю зніміть упаковку.
- Не встановлюйте й не використовуйте пошкоджений прилад.
- Дотримуйтеся інструкцій зі встановлення, що постачаються із приладом.
- Дотримуйтеся вимог щодо мінімальної відстані до інших приладів чи предметів.
- Прилад важкий, тому будьте обережні, пересуваючи його. Обов'язково одягайте захисні рукавички.
- Захистіть зрізи за допомогою ущільнювального матеріалу, щоб запобігти про-

никненню вологи, яка викликає набухання.

- Захистіть дно приладу від пари та волоти.
- Не встановлюйте прилад біля дверей або під вікном. Це допоможе запобігти падінню гарячого посуду з приладу під час відчинення дверей чи вікна.
- У разі встановлення приладу над шухлядами переконайтеся у наявності достатнього простору для циркуляції повітря між дном приладу та верхньою шухлядою.
- Дно приладу може нагріватися. Рекомендується встановити розділювальну вогнетривку панель під приладом, щоб захистити доступ до дна.

## Підключення до електромережі

 **Попередження!** Існує ризик займання чи ураження електричним струмом.

- Всі роботи з підключення до електричної мережі мають виконуватися кваліфікованим електриком.
- Прилад повинен бути заземленим.
- Перш ніж виконувати будь-які операції, переконайтеся, що прилад від'єднаний від електромережі.
- Користуйтеся належним мережевим електрокабелем.
- Стежте за тим, щоб проводи живлення не заплутувалися.
- Переконайтеся, що кабель живлення або штепсель (якщо є) не торкаються гарячого приладу або посуду під час підключення приладу до розташованої поруч розетки.
- Переконайтеся у правильному встановленні приладу. Незакріплений або неправильно розташований кабель живлення або штепсель (якщо є) можуть призвести до значного нагрівання роз'ємів.
- Переконайтеся, що встановлено захист від ураження електричним струмом.
- Зменште розтягування кабелю.
- Під час встановлення приладу пильнуйте, щоб не пошкодити кабель живлення і штепсель (якщо є). Для заміни пошкодженого кабелю слід звернутися у сервісний центр або до електрика.
- Електричне підключення повинно передбачати наявність ізолюючого пристрою для повного відключення від електромережі. Зазор між контактами ізолюючого пристрою має становити не менше 3 мм.
- Використовуйте лише належні ізолюючі пристрої, а саме: лінійні роз'єднувачі, запобіжники (гвинтові запобіжники слід викрутити з патрона), реле захисту від замикання на землю і контактори.

## Користування

 **Попередження!** Існує небезпека травмування, опіків та ураження електричним струмом.

- Цей прилад призначений для домашнього використання.
- Не змінюйте технічні характеристики приладу.
- Не залишайте прилад без нагляду під час користування ним.
- Під час роботи з приладом руки не повинні бути мокрими або вологими. Не користуйтеся приладом, якщо він контактує з водою.
- Не кладіть столові прибори або кришки каструль на зони нагрівання. Вони стають гарячими.
- Після кожного використання вимикайте зону нагрівання.
- Не використовуйте прилад як робочу поверхню або як поверхню для зберігання речей.
- Якщо на поверхні приладу з'явилися тріщини, негайно від'єднайте його від електромережі. Це попередить ураження електричним струмом.

 **Попередження!** Існує небезпека вибуху або пожежі.

- При нагріванні жирів та олії можуть вивільнитися горючі пари. При готуванні з використанням жирів та олії тримайте їх осторонь відкритого вогню або гарячих об'єктів.
- Пари, які виділяє дуже гаряча олія, можуть спричинити спонтанне загоряння.
- Вживана олія, що містить залишки їжі, може спричинити пожежу при нижчій температурі, ніж олія, яка використовується вперше.
- Не кладіть займисті речовини чи предмети, змочені в займистих речовинах, усередину приладу, поряд з ним або на нього.

**⚠ Попередження!** Існує ризик пошкодження приладу.

- Не ставте гарячий посуд на панель керування.
- Не допускайте, щоб із посуду випаровувалася вся рідина.
- Будьте обережні і слідкуйте, щоб будь-які предмети чи посуд не впали на прилад. Це може призвести до пошкодження поверхні.
- Не включаєте зони нагрівання, якщо на них немає посуду або посуд порожній.
- Не кладіть фольгу на прилад.
- Кухонний посуд із чавуну чи алюмінію або посуд із пошкодженим дном може подряпати склокераміку. Піднімайте такий посуд, якщо потрібно переставити його в інше місце на варильній поверхні.

### Догляд і чищення

**⚠ Попередження!** Існує ризик пошкодження приладу.

- Регулярно очищуйте прилад для попередження погіршення матеріалу поверхні.
- Не використовуйте воду з пульверизатора або пар для чищення приладу.

## Опис виробу

### Оснащення варильної поверхні

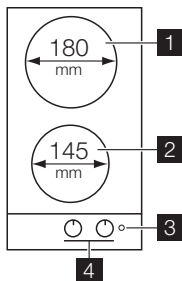

- Протріть прилад вологою м'якою ганчіркою. Застосовуйте лише нейтральні миючі засоби. Не застосовуйте абразивні засоби, абразивні серветки, розчинники та металеві предмети.

### Утилізація

**⚠ Попередження!** Існує небезпека травмування або задушення.

- Щоб отримати інформацію про належну утилізацію приладу, слід звернутися до органів муніципальної влади.
- Відключіть прилад від електромережі.
- Відріжте кабель живлення і викиньте його.

### Сервісне обслуговування

- Для ремонту приладу звертайтеся у сервісний центр. Рекомендується використовувати тільки оригінальні запасні частини.

Цей продукт по змісту небезпечних речовин відповідає вимогам Технічного регламенту обмеження використання деяких небезпечних речовин в електричному та електронному обладнанні (постанова Кабінету Міністрів України №1057 від 3 грудня 2008р.)

- 1 Задня зона нагрівання 1700 Вт
- 2 Передня зона нагрівання 1200 Вт
- 3 Індикатор живлення
- 4 Ручки керування

## Ручки керування електричними зонами нагрівання

Символ	Функція
0	вимкнено

Символ	Функція
1	мінімальне нагрівання
6	максимальне нагрівання

## Щоденне користування

 **Попередження!** Див. розділи з інформацією щодо техніки безпеки.

Щоб увімкнути зону нагрівання і збільшити ступінь нагрівання, поверніть ручку проти годинникової стрілки. Щоб зменшити ступінь нагрівання, поверніть ручку за годинниковою стрілкою. Щоб вимкнути конфорку, поверніть ручку на 0.

Індикатор живлення загорасться при вмиканні будь-якої зони нагрівання і горить, поки всі зони не будуть виключені.

### Перед першим користуванням

Поставте посуд із водою на кожну зону нагрівання, виберіть режим максимального

нагрівання та увімкніть прилад на 10 хвилин. Це дає змогу випалити залишки речовин на приладі. Після цього переведіть прилад у режим мінімального нагрівання на 20 хвилин. Протягом цього періоду може з'явитися запах і дим. Це нормальне явище. Подбайте про достатнє провітрювання.

 Увімкнена зона нагрівання деякий час гуде. Це притаманно всім склокерамічним зонам нагрівання й не свідчить про несправність приладу.

## Корисні поради

 **Попередження!** Див. розділи з інформацією щодо техніки безпеки.

### Кухонний посуд

-  • Дно посуду має бути якомога більш товстим і рівним.
- Сталевий емальований посуд або посуд з алюмінієвим чи мідним дном може змінити колір склокерамічної поверхні.

 **Попередження!** Подбайте про те, щоб каstrулі не закривали зону керування.

### Економія електроенергії

-  • По можливості завжди накривайте каstrулі кришкою.
- Ставте кухонний посуд на конфорку до її вмикання.

- Вимикайте конфорку за декілька хвилин до завершення готування, щоб скористатись залишковим теплом.
- Дно каstrулі і конфорка мають бути однаковими за розміром.

 Використовуйте каstrулі та сковороди, розмір дна яких відповідає діаметру зон нагрівання.

Зона нагрівання	Діаметр посуду
Передня	макс. 145 мм
Задня	макс. 180 мм

## Приклади застосування

Ступінь нагріву:	Призначення:
1	Підтримання страви теплою
2	Кип'ятіння на малому полум'ї
3	Повільне кип'ятіння

Ступінь нагріву:	Призначення:
4	Смаження/підрум'янювання
5	Нагрівання до кипіння
6	Нагрівання до кипіння/швидке смаження/глибоке просмажування

## Догляд та чистка

 **Попередження!** Див. розділи з інформацією щодо техніки безпеки.

Чистіть прилад після кожного використання.

Дно посуду, в якому ви готуєте, має бути завжди чистим.

 **Попередження!** Перед тим, як виконувати будь-який догляд або чищення, необхідно відключити плиту від джерела живлення.

 Варильну поверхню краще за все чистити, поки вона ще тепла, оскільки з неї легше витерти будь-який бруд, ніж з поверхні, що вже прохолола.

 **Попередження!** Гострі предмети та абразивні засоби чищення пошкодують цей прилад.

З міркувань безпеки **забороняється** чистити прилад струменем пари або водою під високим тиском.

 Подряпини або темні плями на склокераміці не впливають на роботу приладу.

### Щоб видалити забруднення:

1. – **Видаляйте негайно:** пластмасу, полімерну плівку, що розплавилися, залишки страв, що містять цукор. Якщо цього не зробити, то забруднення може призвести до пошкодження приладу. Користуйтеся спеціальним шкребок для скла. Поставте шкребок під гострим кутом до скляної поверхні і пересувайте лезо по поверхні.  
– **Видаляйте після того, як прилад достатньо охолоне:** вапняні кола, кола від води, жирні плями, знебарвлення полірованих металевих елементів. Використовуйте для цього спеціальний очищувач для склокераміки або нержавіючої сталі.
2. Чистіть прилад вологою ганчіркою з невеликою кількістю м'якого засобу.
3. На завершення **насухо витріть прилад чистою ганчіркою.**

## Усунення проблем

Проблема	Можлива причина і спосіб усунення
Прилад не працює.	<ul style="list-style-type: none"><li>• Перевірте запобіжник на електричному щиті електромережі будинку. Якщо запобіжник час від часу спрацьовує, зверніться до кваліфікованого електрика.</li></ul>

Проблема	Можлива причина і спосіб усунення
Зона нагрівання не нагрівається.	<ul style="list-style-type: none"> <li>• Перевірте, чи прилад підключений до електромережі й увімкнений.</li> <li>• Переконайтеся, що ви повернули правильну ручку керування.</li> <li>• Перевірте запобіжник на електричному щиті електромережі будинку. Якщо запобіжник час від часу спрацьовує, зверніться до кваліфікованого електрика.</li> </ul>
Ефективність роботи варильної поверхні незадовільна.	<ul style="list-style-type: none"> <li>• Дбайте про те, щоб варильна поверхня була чистою і сухою.</li> <li>• Переконайтеся, що посуд відповідає розміру зони нагрівання.</li> <li>• Переконайтеся, що посуд має пласке дно.</li> <li>• Переконайтеся, що встановлено правильний рівень нагрівання для даного типу готування.</li> </ul>

Якщо виникла несправність, спочатку спробуйте вирішити проблему самостійно. Якщо ви не можете усунути проблему, зверніться до закладу, де ви придбали прилад, або до центру технічного обслуговування.

**i** У разі неправильного користування приладом або його встановлення не вповноваженим спеціалістом візит фахівця центру післяпродажного обслуговування або продавця може бути платним навіть у гарантійний період.

**Ця інформація необхідна, щоб можна було швидко і правильно вам допомогти.**

**Вона наведена на табличці з технічними даними.**

- Опис моделі .....
- Номер виробу (PNC) .....
- Серійний номер (S.N.) .....

Використовуйте лише оригінальні запасні частини. Їх можна придбати у сервісному центрі та в авторизованих магазинах запчастин.

**Наклейки, що постачаються разом із приладом (містяться у пакунку з приладдям)**

Відповідно до нижченаведених інструкцій приліпіть клейкі наклейки.

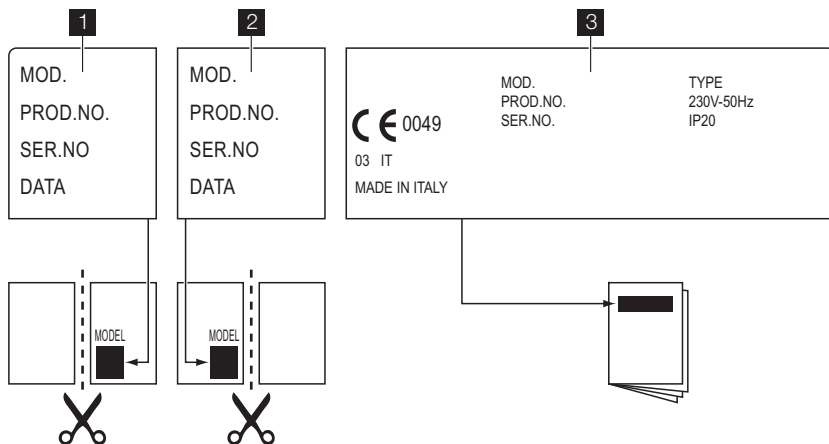

**1** Приліпіть на гарантійний талон та відшліть цю частину

**2** Приліпіть на гарантійний талон та збережіть цю частину

**3** Приліпіть на інструкцію з експлуатації

## Установка

 **Попередження!** Див. розділи з інформацією щодо техніки безпеки.

### Установка

 **Попередження!** Прочитайте ретельно інструкції та дотримуйтесь них. Існує ризик травмуватися або пошкодити прилад.

- Переконайтесь, що прилад не був пошкоджений під час транспортування. Не підключайте пошкоджений прилад. У разі необхідності зверніться до постачальника.
- Встановлювати прилади, що вбудовуються, можна лише після правильного їх монтажу у секції для вбудовування та на робочі поверхні. Переконайтесь, що секції для вбудовування та поверхні відповідають стандартам.
- Дотримуйтесь усіх наказів та стандартів, що діють у країні, де ви користуєтесь приладом (правила техніки безпеки, положення про повторну переробку, стандарт встановлення електроприладів тощо).

 **Попередження!** Небезпека ураження електричним струмом.

- Клема під'єднання до електромережі знаходиться під напругою.
- Зніміть напругу з клеми під'єднання до мережі.
- Якщо скоба закріплення знаходиться близько до блоку виходів, слід стежити за тим, щоб кабель з'єднання не торкався краю скоби.

### Підключення до електромережі

- Переконайтесь, що номінальна напруга і тип електроенергії на табличці з технічними даними відповідають параметрам електромережі у вашій оселі.

- Прилад оснащено електричним кабелем. На ньому має бути встановлена відповідна вилка, розрахована на навантаження, зазначене на табличці з технічними даними. Вилка має вставлятися у пристосовану розетку.
- Завжди користуйтеся правильно встановленою протиударною розеткою.
- Переконайтесь, що після установки є вільний доступ до розетки електроживлення.
- Не тягніть за кабель живлення при відключенні приладу від мережі. Вимкнення з розетки завжди здійснюйте, витягаючи за штепсельну вилку.
- Забороняється підключати прилад за допомогою подовжувача, адаптера чи паралельного підключення (існує ризик виникнення пожежі). Упевніться у тому, що заземлення відповідає стандартам і діючим нормам.
- Кабель живлення не повинен нагріватися до температури, вищої за 90°C.

Підключіть синій нейтральний кабель до виводу клемної колодки, позначеного буквою «N». Підключіть коричневий (або чорний) фазовий кабель до виводу клемної колодки, позначеного буквою «L». Фазовий кабель має бути завжди підключений.

### Заміна електричного кабелю

Для заміни мережевого кабелю користуйтеся лише кабелем типу H05V2V2-F T90 або еквівалентним. Переконайтесь, що перетин кабелю може застосовуватися до передбаченої напруги і робочої температури. Жовтий/зелений провід заземлення повинен бути приблизно на 2 см довшим, ніж коричневий (або чорний) провід фази.

## Вбудовування

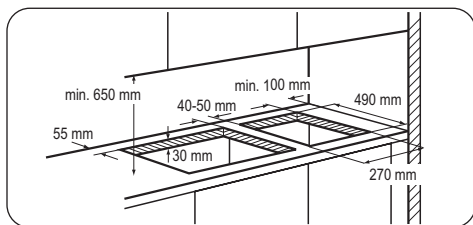

Якщо декілька 30-сантиметрових варильних поверхонь необхідно встановити в ряд в одному отворі, то придбайте в сервісному центрі комплект для монтажу, до складу якого входять бічна скоба і додаткові ущільнювачі. У комплект також входять відповідні інструкції з установки.

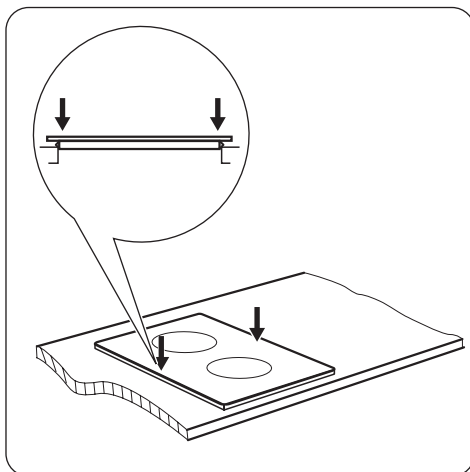
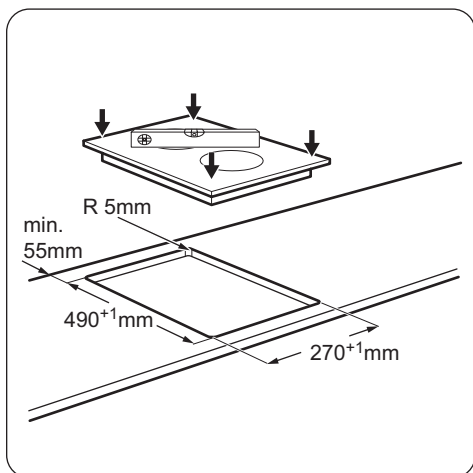

**!** **Обережно!** Установлюйте прилад лише на стільниці із плоскою поверхнею.

### Варіанти вбудовування

#### Кухонна секція з дверцятами

Панель, яка встановлюється під варильною поверхнею, повинна легко зніматись для забезпечення доступу у випадку проведення ремонтних робіт.

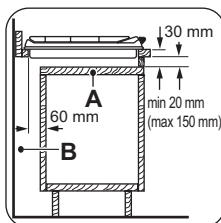

- Знімна панель
- Місце, що може використовуватися для підключення

## Кухонна секція з духовкою

Розміри ніші під варильну поверхню мають відповідати зазначеним, а кухня повинна бути оснащена вентиляційними отворами для безперервного надходження повітря. З міркувань безпеки, а також для полегшення від'єднання духової шафи від гарнітуру варильну поверхню і духову шафу слід під-

ключати до джерела електроенергії окремо.

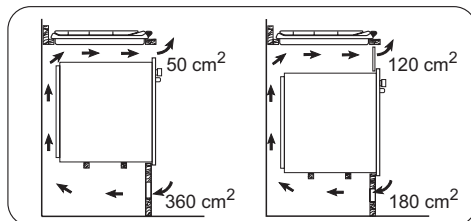

## Технічна інформація

### Розміри варильної поверхні

Ширина:	290 мм
Довжина:	510 мм

### Габарити ніші варильної поверхні

Ширина:	270 мм
Довжина:	490 мм

### Потужність варильної поверхні

Задня зона нагрівання 180 мм	1,7 кВт
Передня зона нагрівання 145 мм	1,2 кВт
Загальна потужність	2,9 кВт
Живлення	230 В / 50 Гц

## Охорона довкілля

Цей  символ на виробі або на його упаковці позначає, що з ним не можна поводитися, як із побутовим сміттям. Замість цього його необхідно повернути до відповідного пункту збору для переробки електричного та електронного обладнання. Забезпечуючи належну переробку цього виробу, Ви допомагаєте попередити потенційні негативні наслідки для навколишнього середовища та здоров'я людини, які могли би виникнути за умов неналежного позбавлення від цього

виробу. Щоб отримати детальнішу інформацію стосовно переробки цього виробу, зверніться до свого місцевого офісу, Вашої служби утилізації або до магазину, де Ви придбали цей виріб.

### Пакувальний матеріал

 Пакувальні матеріали є безпечними для довкілля та придатні для переробки. На пластмасових компонентах нанесено маркування: >PE<, >PS< тощо. Викидайте пакувальні матеріали у відповідні контейнери для утилізації на переробному підприємстві.







[www.zanussi.com/shop](http://www.zanussi.com/shop)



397227802-C-512012