

# ZANUSSI

## WASHING MACHINE STIRALWNAÅ MAFINA FLS 874 C

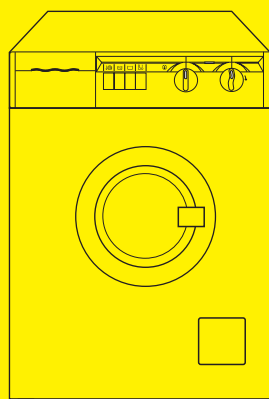

# Уважаемый Покупатель!

Спасибо за то, что Вы выбрали продукцию компании “Занусси”. Мы уверены, что Вы будете очень довольны Вашей новой стиральной машиной.

Эта новая стиральная машина отвечает всем требованиям современной стирки белья, так как позволяет сэкономить воду, электроэнергию и стиральный порошок.

- **Терморегулятор** позволяет выбрать наиболее подходящую температуру для каждой программы стирки.
- Используя программу с температурой воды 95°C, **автоматическое охлаждение воды** до 60°C перед её сливом предохраняет пластиковые трубы домашней канализационной системы от деформации по причине слишком высокой температуры воды.
- **Балансировочное устройство** обеспечивает устойчивость машины во время отжима.

## Рекомендации по охране окружающей среды

Для экономии потребления воды и электроэнергии, а также для охраны окружающей среды, рекомендуем Вам придерживаться следующих рекомендаций:

- Используйте машину с полной загрузкой белья, но не перегружая барабан.
- Используйте программу предварительной стирки только для очень грязного белья.

Некоторые параграфы данного руководства помечены символами, имеющими следующее значение:



Здесь Вы найдёте важные сведения по эксплуатации Вашей стиральной машины. Несоблюдение данных требований может привести к нанесению ущерба людям и имуществу.



Обозначает информацию для правильной эксплуатации машины и для достижения лучших результатов.



Обозначает важную информацию по охране природы.

**Наш вклад в защиту окружающей среды: мы используем только бумагу из вторсырья.**

- Добивайтесь соответствия количества моющего средства жёсткости водопроводной воды, количеству белья и степени его загрязнённости.
- Выбирайте “короткую” программу для мало загрязнённого белья.



## Охрана окружающей среды

### ■ Повторное использование упаковочных материалов

Материалы, обозначенные символом  могут использоваться повторно. Для их утилизации необходимо укладывать их в специальные места (или контейнеры). Необходимую информацию вы можете получить в местном муниципалитете.

>PE< = полиэтилен

>PS< = полистирол

>PP< = полипропилен

### ■ Утилизация машины

Для утилизации машины необходимо отрезать кабель питания и вывести из строя замок загрузочного люка, чтобы в машине не могли закрыться дети.

Для правильной утилизации машины необходимо обратиться за справкой в местный муниципалитет.

# Содержание

<b>Указания по безопасной эксплуатации машины</b>	22	<b>Уход за машиной и чистка</b>	35
<b>Описание машины</b>	23	■ Чистка корпуса машины	35
■ Дозатор моющего средства	23	■ Чистка дозатора стирального порошка	35
■ Программная карточка	23	■ Чистка углубления дозатора	35
<b>Технические данные</b>	23	■ Чистка фильтра сливного шланга	35
<b>Установка машины</b>	24	■ Чистка фильтра наливного шланга	36
■ Распаковка машины	24	■ Чистка машины	36
■ Крепления, установленные на время транспортировки	24	■ Удаление известковых отложений	36
■ Расположение машины	25	■ Предотвращение замерзания	36
■ Выравнивание по горизонтали	25	■ Аварийный слив воды	36
■ Подключение машины к водопроводу	25	<b>Если машина не работает</b>	37-38
■ Подключение к канализации	26	■ Техническое обслуживание и запасные части	38
■ Подключение к электросети	26		
<b>Описание панели управления</b>	27		
■ Панель управления	27		
■ Рекомендации для стирки	28		
Сортировка белья	28		
Температура	28		
Перед загрузкой белья	28		
Максимальная загрузка	28		
Вес белья	28		
Выведение пятен	28		
Моющие средства и добавки	29		
Количество используемого моющего средства	29		
■ Программы стирки	30-31		
■ Как пользоваться машиной	32-33		
■ Этикетки на белье с указаниями по стирке	34		



## Указания по безопасной эксплуатации машины

### Для пользователя

Перед установкой и началом использования машины изучите внимательно наши рекомендации. Их соблюдение обеспечивает надежную работу машины. Все пользователи машины должны знать правила ее эксплуатации. Сохраните эту инструкцию на случай, если машину придется перевозить на новое место или продать. Тот, кто после Вас будет ею пользоваться, должен иметь возможность ознакомиться с машиной и ее функциями, а также с указаниями по ее безопасной эксплуатации.

### Установка и обслуживание

- Машина предназначена исключительно для использования в домашнем хозяйстве; поэтому, ее надо использовать именно так, как указано в данной инструкции. Если машину используют для иных целей, то есть риск получения травм и повреждения имущества.
- Только специалист имеет право установить машину и подключить ее к электросети, а также, при необходимости, открыть и наладить ее механизм. Если это сделаете Вы сами, то существует опасность плохого функционирования машины. Это может привести к травмам или к повреждению обстановки помещения, где установлена машина.
- Ремонт должен производиться уполномоченной изготовителем фирмой с использованием фирменных запчастей. Не пытайтесь самостоятельно отремонтировать машину!
- Машина не должна стоять на шлангах: наливной и сливной шланги должны лежать свободно, без перегибов, а сама машина должна стоять на ровной и прочной поверхности.

### Эксплуатация стиральной машины

- Пользоваться стиральной машиной могут только взрослые. Во время стирки и сушки загрузочный люк машины может сильно нагреваться. Поэтому, во время работы машины возле нее не должны находиться дети.
- Не начинайте загрузку белья в машину, не убедившись в том, что барабан пуст.
- Не перегружайте машину бельем (см. раздел “Максимальное заполнение”).
- Бюстгалтеры с “косточками” нельзя стирать в машине, так как косточки могут порвать другое белье и повредить механизм машины.



- Такие предметы, как монеты, гвозди, заколки, булавки, иголки, могут серьезно повредить машину. Поэтому перед загрузкой белья в машину нужно проверить, пусты ли карманы стираемых изделий. Застегните все пуговицы и молнии.
- Мелкие предметы, такие как, например, чулки, пояса, ленты и пр., нужно для стирки заложить в мешочек, иначе во время стирки они могут застрять между баком и барабаном.
- При стирке белья следуйте указаниям производителя стиральных порошков и средств полоскания. Используйте только стиральные порошки с нормированным пенообразованием, то есть порошки, предназначенные для автоматической машинной стирки. Передозировка моющих средств может привести к серьезным повреждениям, как белья, так и машины.
- Не используйте Вашу машину для химчистки. Не производите отбеливание или окраску белья в стиральной машине. Те вещи, для удаления пятен с которых были использованы химические вещества, нужно аккуратно прополоскать в воде перед их загрузкой в машину.  
**Согласно Закону “О защите прав потребителей”, при нарушении установленных правил установки эксплуатации ущерб, причиненный вследствие таких нарушений, не возмещается, требования по недостаткам, возникшим в результате таких нарушений, не удовлетворяются.**
- По окончании стирки закройте водопроводный кран и выключите главный выключатель (отключите питание). Когда машина не используется, ее загрузочный люк должен быть приоткрытым. Тогда уплотнение загрузочного люка не потеряет своей эластичности.

## Описание машины

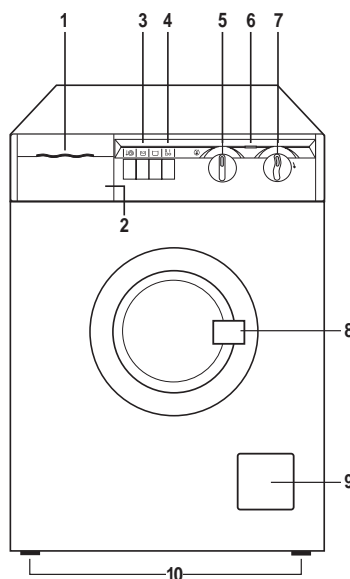
- 1 Дозатор моющего средства
- 2 Программная карточка
- 3 Кнопки дополнительных функций
- 4 Кнопка “Вкл./Выкл.”
- 5 Выбор температурного режима
- 6 Сигнальная лампа “Выполнение программы”
- 7 Выбор программы
- 8 Ручка загрузочного люка
- 9 Фильтр сливного шланга
- 10 Регулируемые ножки для выравнивания машины по горизонтали



### Дозатор моющего средства

-  отделение для дозирования порошка предварительной стирки
-  отделение для дозирования порошка основной стирки
-  отделение для дозирования добавок, используемых при полоскании

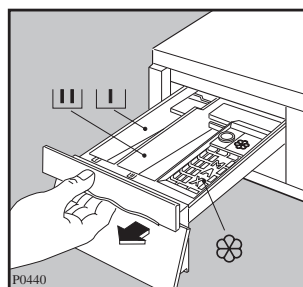

### Программная карточка

На передней панели дозатора моющего средства имеется программная карточка с символами.

## Технические данные

РАЗМЕРЫ	Ширина	60 см
	Высота	85 см
	Глубина	54 см
ПИТАНИЕ	Напряжение	220-230В/50 Гц
	Потребляемая мощность	2200 Вт 10А
НАПОР ВОДЫ	Минимум	5 Н/см <sup>2</sup>
	Максимум	80 Н/см <sup>2</sup>
НОМИНАЛЬНАЯ ЗАГРУЗКА СУХОГО БЕЛЬЯ	Обычное белье	5 кг
	Синтетика	2 кг
	Шерсть	1 кг
ОТЖИМ	Максимум	850 об/мин

 Машина соответствует директивам ЕЭС № 89/336/ЕЕГ и 73/23/ЕЕГ.

# Установка машины

## Распаковка машины

При распаковке машины следует удостовериться в том, что машина не претерпела повреждений при транспортировке. В случае обнаружения повреждений машины о них следует сообщить ответственному за перевозку. О повреждениях и неисправностях, а также об отсутствии каких-либо деталей надо сообщить продавцу машины.



Упаковочные материалы нельзя оставлять без присмотра, чтобы дети не могли играть с ними.

## Крепления, установленные на время транспортировки

Для защиты барабана от повреждений, его закрепляют для перевозки. Используемый для крепления материал следует удалить перед включением машины, иначе он может повредить машину во время её работы.

Отверните правый винт на задней стороне машины и снимите его с помощью гаечного ключа.

Наклоните машину назад, стараясь не повредить при этом шланги. Проложите между машиной и полом лист упаковочного пенопласта.

Удалите из нижней части машины защитный пенопластовый блок или блоки, в зависимости от модели, а также два полиэтиленовых пакета, отклеив для этого удерживающую их липкую ленту.

Удалите сначала правый полиэтиленовый мешок вместе с пенопластовым элементом (1), осторожно вытянув мешок к центру машины.

Тем же образом удалите левый мешок с пенопластовым элементом (2), как указано на рисунке.

Удалите из нижней части машины защитный пенопластовый блок или блоки, в зависимости от модели, а также два полиэтиленовых пакета, отклеив для этого удерживающую их липкую ленту.

Удалите три пластмассовых винта и заткните пустые отверстия тремя пластмассовыми заглушками, находящимися на задней стороне машины.

**Внимание:** Сохраните все внутренние крепежные элементы на тот случай, если машина будет перевозиться на другое место.

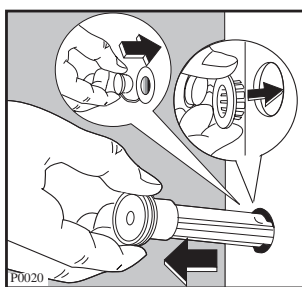
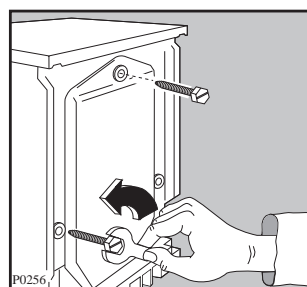
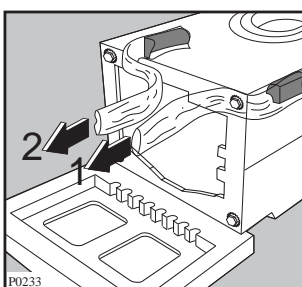
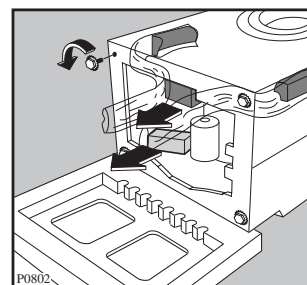
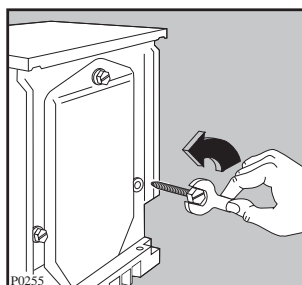

## Расположение машины

Машина не должна касаться стен или какой-либо мебели.

Водопроводный кран, канализация и розетка должны находиться в зоне досягаемости шлангов и сетевого провода машины. При необходимости пригласите монтажника.

Если машину устанавливают в помещении, где может быть температура ниже 0°C, необходимо соблюдение рекомендаций, изложенных в разделе “Уход за машиной и чистка”.

## Выравнивание по горизонтали

Машина должна стоять на твердой ровной поверхности. Это обеспечивает ее безупречную работу.

Для того, чтобы ровно выставить машину, отрегулируйте ее ножки.

Вибрация во время отжима является нормальной и неизбежной, но строгое выравнивание машины по горизонтали уменьшает такую вибрацию.

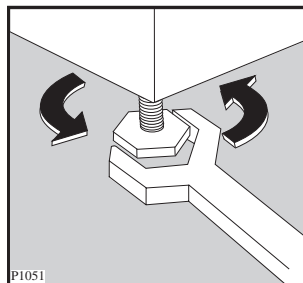

## Подключение машины к водопроводу

Машина поставляется в комплекте с наливным шлангом, находящимся на задней стороне машины. Возможность поворачивания шланга налево и направо облегчает установку машины. Ослабьте гайку шланга, поверните шланг в нужное направление и вновь затяните гайку.

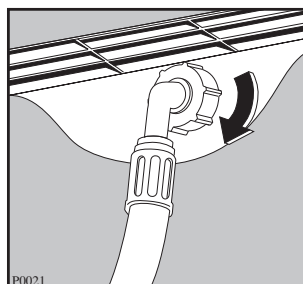

**Внимание:** Во избежание утечек проверьте, как затянут штуцер, даже если нет необходимости в поворачивании шланга.

Подключите машину к водопроводному крану. Подключение должен выполнить специалист, используя переходник. В продаже есть разные типы переходников.

**Важно:** Используйте переходник с резьбой  $\frac{3}{4}$ " и  $\frac{1}{2}$ " (при необходимости в нем). Наливной шланг нельзя растягивать. Если шланг слишком короткий, его следует заменить на другой шланг особого изготовления (предназначенный для применения при высоком давлении).

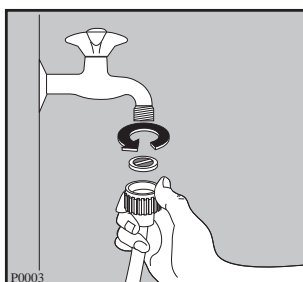

## Подключение к канализации

Конец сливного шланга можно подключить к канализации тремя разными способами.

### Закрепление шланга за край раковины

Шланг должен быть прочно закреплен за край раковины, чтобы он не двигался во время слива воды из машины. Закрепить шланг можно либо с помощью настенного крючка, либо посредством привязывания его к крану.

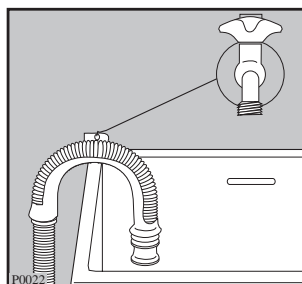

### Присоединение шланга к стоку в полу

К стене прикрепляется труба высотой 60 - 80 см от пола, а к этой трубе присоединяется сливной шланг. При этом диаметр трубы должен быть не менее 40 мм. Проверьте надежность крепления шланга: он не должен высккивать под напором воды.

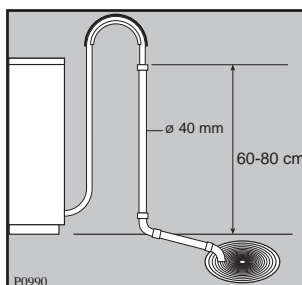

### Прямое подключение к сливной трубе раковины

Ответвление должно находиться над гидрозатвором раковины. Ширина соединения должна обеспечивать свободный слив воды из машины.

Длина сливного шланга - 4 м. Его удлинять нельзя. Протянуть шланг следует вдоль пола. Конец шланга поднимается на 60 - 100 см над полом в непосредственной близости от места слива.

Наличие перегибов у шланга не допускается.

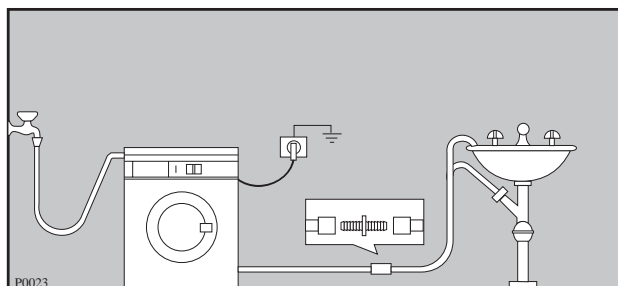

## Подключение к электросети

Машина поставляется в комплекте с кабелем питания и вилкой для подсоединения к электросети напряжением 220-230 В (предохранитель номиналом 10 А). Если машина устанавливается во влажном помещении, например, в ванной, то следует соблюдать определенные требования по ее подключению к электросети. Машина должна иметь постоянное подключение к электросети, которое должно быть выполнено квалифицированным электриком.

# Описание панели управления

## Панель управления

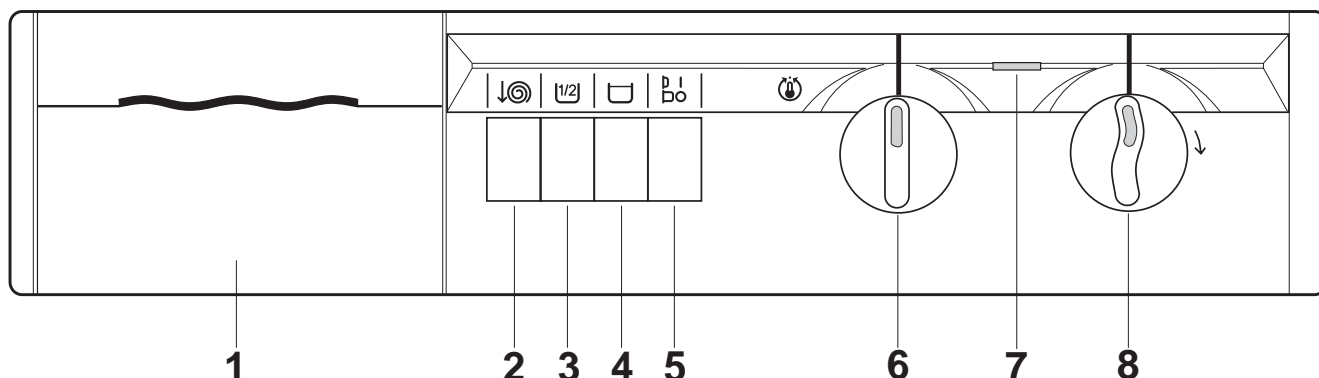

### 1 Дозатор моющего средства

### 2 Снижение скорости отжима

Нажав эту кнопку, скорость отжима понизится с 850 до 500 об/мин при работе с программами для хлопка, и с 550 до 400 об/мин при работе с программами для тонких тканей.

### 3 Кнопка половины нагрузки

Выберите эту кнопку для уменьшения расхода воды во время полоскания при стирке небольшого количества хлопка или льна. Машина выполнит 2 полоскания вместо 3.

### 4 Кнопка отключения слива

Нажав эту кнопку во время работы программ Н-Ж-К-Л-М, вода последнего полоскания останется в баке, что предотвратит сминание белья. Нажав эту кнопку ещё один раз, вода сольётся, а машина выполнит короткий отжим.

Для слива воды без отжима выберите программу "Р". Если кнопка не нажата, программа завершит работу коротким отжимом.

### 5 Вкл./Выкл.

Нажмите кнопку запуска машины. Машина заработает и сигнальная лампа "Выполнение программы" загорится. Если вы хотите доложить белье в машину, кнопку надо отжать. Для повторного запуска машины надо вновь нажать на кнопку, и процесс будет продолжаться. По окончании стирки машина выключается, отжимая кнопку.

### 6 Выбор температурного режима

Поверните ручку на необходимое значение температуры. В описании программ Вы найдете рекомендации по выбору правильного температурного режима для стирки разных видов белья. Ручку можно вращать в обе стороны. При нахождении ручки напротив символа , нагревания воды не происходит.

### 7 Сигнальная лампа "Выполнение программы"

Сигнальная лампа включена во время работы машины и выключается в конце программы.

### 8 Выбор программы

Поверните селектор вправо и установите его на необходимую программу.

## **i** Рекомендации для стирки

### Сортировка белья

Необходимо руководствоваться символами на этикетках белья и инструкциями по стирке изготовителя.

Рассортируйте бельё следующим образом: белое бельё, цветное, синтетика, тонкие ткани, шерсть.

### Температура

**95°** для белого хлопчатобумажного и льняного белья с обычной степенью загрязнения (например, салфетки, полотенца, скатерти, простыни...)

**60°** для цветного белья со средней степенью загрязнения (например, сорочки, ночные рубашки, пижамы...) из льняных, хлопчатобумажных или синтетических тканей и для малогрязного хлопчатобумажного белого белья (например, нижнего белья).

**\* (холодная стирка) 30°-40°** для тонких тканей (например, занавесочные ткани), белья из смешанных волокон, включая синтетические и шерстяные, имеющие этикетку “чистая шерсть, пригодна для машинной стирки, не садится”.

### Перед загрузкой белья

Ни в коем случае не стирайте белое и цветное бельё вместе, так как во время стирки белое бельё может потерять свою белизну.

Новое цветное бельё может полинять во время первой стирки, поэтому, в первый раз его следует стирать отдельно.

**Убедитесь, что в бельё не остались металлические предметы (например, заколки, шпильки, булавки).**

Застегните наволочки, закройте застёжки-молнии, застегните крючки и кнопки. Завяжите все ремешки или длинные ленты. Перед стиркой выведите стойкие пятна. Очистите сильно загрязнённые участки белья специальным моющим средством или чистящей пастой.

Обращайтесь с занавесочными тканями с особенной осторожностью. Снимите крючки или завяжите их в мешок или сетку.

### Максимальная загрузка

Рекомендуемая загрузка указывается в таблице программ.

Общие правила:

**Хлопок, лён:** барабан полон, но не утрамбован;

**Синтетика:** не более половины барабана;

**Тонкие ткани и шерсть:** не более трети барабана.

Стирка максимального количества белья позволяет наиболее эффективно использовать воду и электроэнергию.

Для очень грязного белья необходимо уменьшить количество загружаемого белья.

### Вес белья

Ниже приводится приблизительный вес некоторых вещей:

халат	1200 г.
салфетка	100 г.
пододеяльник	700 г.
простыня	500 г.
наволочка	200 г.
скатерть	250 г.
махровое полотенце	200 г.
кухонное полотенце	100 г.
ночная рубашка	200 г.
женские трусы	100 г.
толстая мужская рубашка	600 г.
мужская рубашка	200 г.
мужская пижама	500 г.
сорочка	100 г.
мужские трусы	100 г.

### Выведение пятен

Некоторые пятна могут не отстираться лишь только водой и моющим средством.

Следовательно, перед стиркой их необходимо обработать.

**Пятна крови:** свежие пятна необходимо обработать холодной водой. Сухие пятна крови необходимо замочить на ночь со специальным моющим средством и потереть в мыльном растворе.

**Масляные краски:** смочите пятновыводителем на бензиновой основе, разложив ткань на мягкой подстилке, и промокните пятно. Повторите операцию несколько раз.

**Сухие жирные пятна:** смочите скипидаром, кончиками пальцев прижмите к пятну хлопчатобумажную ткань, предварительно расстелив пятно на мягкую подстилку.

**Ржавчина:** горячий раствор оксалиновой соли или холодное средство для выведения пятен ржавчины. Будьте осторожными со старыми пятнами ржавчины, так как структура целлюлозы была повреждена и ткань может порваться.

**Пятна плесени:** обработайте отбеливателем, тщательно прополощите (только для белого и цветного белья, устойчивого к хлору).

**Травяные пятна:** слегка обработайте мылом, а затем растворённым отбеливателем (только для белого белья, устойчивого к хлору).

**Шариковые ручки и клей:** смочите уксусом (\*), промокните пятна, расстелив ткань на мягкую подстилку.

**Губная помада:** смочите уксусом, как указано выше, затем обработайте пятна спиртом. Следы на белых тканях обработайте отбеливателем.

**Красное вино:** замочите с моющим средством, прополощите и обработайте уксусной или лимонной кислотой, после чего прополощите. Следы обработайте отбеливателем.

**Чернила:** в зависимости от состава чернил, смочите пятно сначала уксусом (\*), затем уксусной кислотой. Следы на белых тканях обработайте отбеливателем и тщательно прополощите.

**Пятна гудрона:** сначала обработайте пятновыводителем, спиртом или бензином, после чего специальной моющей пастой.

(\* не пользуйтесь уксусом для обработки искусственного шёлка)

## Моющие средства и добавки

Хорошие результаты стирки зависят от выбора моющего средства и от его правильной дозировки. В то же время, в целях защиты окружающей среды избегайте передозировки моющих средств, москольку. Несмотря на биоразлагаемость, моющие средства содержат в себе элементы, способные нарушить хрупкое экологическое равновесие в природе.

Выбор моющего средства зависит от типа ткани (тонкие ткани, шерсть, хлопок и т.д.), цвета, температуры стирки и степени загрязнения.

В этой стиральной машине можно использовать все типы моющих средств, имеющихся в продаже:

- порошкообразные моющие средства для всех типов тканей,
- порошкообразные моющие средства для тонких тканей (макс. температура 60°C) и шерсти.

- жидкие моющие средства, предназначенные для низкотемпературных программ стирки (макс. температура 60°C) для всех типов ткани, или специальные моющие средства для шерсти.

Моющее средство и добавки должны загружаться до начала программы стирки в специальные отсеки дозатора.

При использовании концентрированных порошкообразных или жидких моющих средств необходимо выбирать программу без предварительной стирки.

Стиральная машина оборудована системой циркуляции, которая обеспечивает наилучшее использование концентрированных моющих средств.

Жидкое моющее средство следует заливать непосредственно перед началом программы в отсек  дозатора моющего средства.

Жидкие добавки для смягчения или крахмаливания белья должны заливаться в отсек, обозначенный символом  до начала программы стирки.

Дозировку добавок и отбеливателя следует искать в рекомендациях изготовителя.

Не превышайте отметку “MAX” дозатора.

## Количество используемого моющего средства

Тип и количество моющего средства зависят от типа ткани, загружаемого количества, степени загрязнения белья и от степени жёсткости используемой воды.

Жёсткость воды классифицируется по так называемым уровням. Информация о данных уровнях может быть получена в специальных службах или в городской администрации.

Следуйте инструкциям изготовителя моющего средства по дозировке.

Используйте меньшее количество моющего средства, если:

- Вы стираете небольшое количество белья
- бельё не очень грязное
- во время стирки образуется много пены.













## Градусы жёсткости воды

Уровень жёсткости	Характеристика	Градусы	
		немецкие °dH	французские °Т.Н.
1	мягкая	0- 7	0-15
2	средняя	8-14	16-25
3	жёсткая	15-21	26-37
4	очень жёсткая	выше 21	выше 37

## Программы стирки

### НОРМАЛЬНАЯ СТИРКА - ХЛОПОК

Макс. загрузка: 5 кг

Программа	Температура	Тип белья	Программа стирки (ненажатая кнопка)	Кнопка
<b>A</b>	<b>40°-95°</b>	Белое бельё с предварительной стиркой (большая степень загрязнения)	Предварительная стирка при, Нормальная стирка, 3 полоскания Отжим при 850 об/мин	 
<b>B</b>	<b>40°-95°</b>	Белое бельё без предварительной стирки (средняя степень загрязнения)	Нормальная стирка, 3 полоскания Отжим при 850 об/мин	 
<b>B</b>	<b>30°-60°</b>	Цветное бельё (нормально загрязненное)	Нормальная стирка, 3 полоскания Отжим при 850 об/мин	 
<b>C</b>	<b>30°-40°</b>	Короткая стирка (малая степень загрязнения)	Нормальная стирка, 3 полоскания Отжим при 850 об/мин	 
<b>D</b>		Полоскания	4 полоскания Отжим при 850 об/мин	 
<b>F</b>		Полоскание с добавками	1 полоскание Отжим при 850 об/мин	
<b>G</b>		Длительный отжим	Отжим при 850 об/мин	

## Программы стирки

### БЕРЕЖНАЯ СТИРКА - СИНТЕТИКА, ТОНКИЕ ТКАНИ , ШЕРСТЬ

Макс. загрузка: 2 кг. Шерсть: 1 кг

Программа	Температура	Тип белья	Программа стирки (ненажатая кнопка)	Кнопка
<b>H</b>	30°-60°	Синтетика Комбинации разных волокон с предварительной стиркой (большая степень загрязнения)	Предварительная стирка при, Нормальная стирка 3 полоскания Короткий отжим 550 об/мин	 
<b>J</b>	30°-60°	Синтетика Комбинации разных волокон без предварительной стирки (средняя степень загрязнения)	Нормальная стирка, 3 полоскания, Короткий отжим 550 об/мин	 
<b>K</b>	30°-40°	Легкие ткани	Нормальная стирка, 3 полоскания, Короткий отжим 550 об/мин	 
<b>L</b>	30°-40°	“Подлежащая машинной стирке”, шерсть и комбинации шерсти с другими волокнами	Нормальная стирка, 3 полоскания, Короткий отжим 550 об/мин	 
<b>M</b>		Полоскания	3 полоскания, Короткий отжим 550 об/мин	 
<b>N</b>		Короткий отжим	Отжим при 550 об/мин	
<b>P</b>		Слив		

# Как пользоваться машиной

Перед началом эксплуатации машины включите программу стирки без белья при температуре 60°C, отключив предварительную стирку, чтобы прочистить барабан и все внутренние элементы машины. При этом в отделение дозатора “Основная стирка” следует насыпать 100 г стирального порошка. Теперь можно выполнить первую стирку.

## 1. Загрузка машины

Откройте загрузочный люк. Положите белье в машину, вещь за вещью, как можно более равномерно. Не мните и не комкайте его.

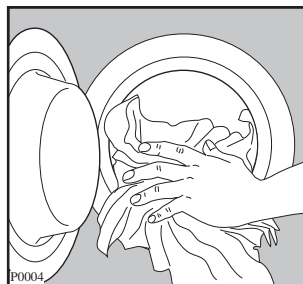

## 2. Дозирование стирального порошка

Выдвиньте дозатор стирального порошка. Отмерьте нужное количество стирального порошка, учитывая вес стираемого белья. Засыпьте порошок в дозатор. Если есть необходимость в предварительной стирке, то часть порошка засыпьте в отделение с обозначением .

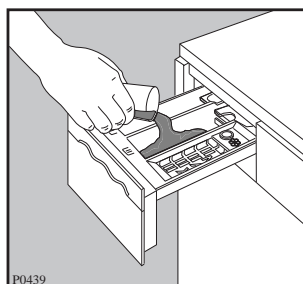

## 3. Добавки для полоскания

Добавки для полоскания следует налить в отделение с обозначением . Не превышайте дозировку. Задвиньте дозатор на место.

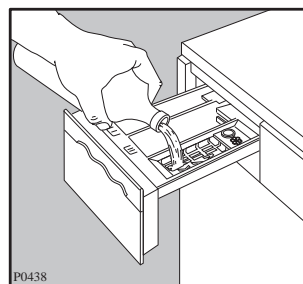

## 4. Использование кнопок

При желании нажмите необходимые кнопки дополнительных функций. Кнопки, которые можно использовать в сочетании с той или иной программой приведены в таблицах программ стирки.

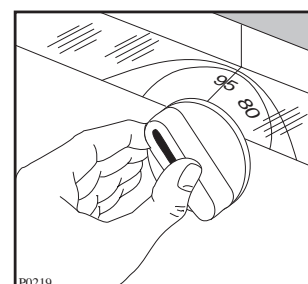
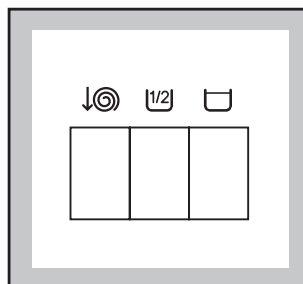

## 5. Выбор температуры стирки

Теперь следует установить температурный режим стирки.

## 6. Выбор программы стирки и запуск машины

Перед запуском проверьте:  
включена ли машина в розетку;  
открыт ли кран;  
правильно ли установлен сливной шланг;  
хорошо ли закрыт загрузочный люк машины.  
Если все в норме, поверните переключатель выбора программ по часовой стрелке.  
Затем нажмите на кнопку “Вкл./Выкл”.  
При этом загорится сигнальная лампа “Выполнение программы”.

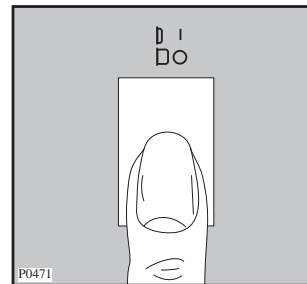
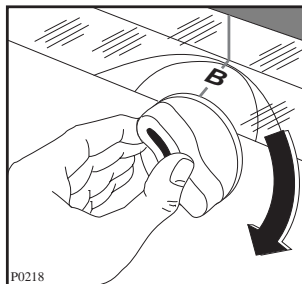

## 7. Окончание программы стирки

По окончании заданной программы машина останавливается автоматически. Лампа “Выполнение программы” гаснет.  
Если вы нажали кнопку отключения слива , то перед открытием загрузочного люка воду необходимо слить.

Загрузочный люк имеет блокирующее устройство. Оно так устроено, что Вы можете открыть загрузочный люк только примерно через 1-2 минуты после окончания программы.

Отпустите кнопку “Вкл./Выкл”.

Выньте белье. Проверьте, что барабан совсем пуст. Для этого надо его просто провернуть рукой. Оставьте загрузочный люк машины открытым на некоторое время, чтобы вся влага испарилась. Рекомендуется отключить электропитание и закрыть водопроводный кран по окончании стирки.

## **i** Этикетки на белье с указаниями по стирке





Очень часто на белье есть этикетки с указаниями по стирке.

НОРМАЛЬНАЯ СТИРКА  СТИРКА  БЕРЕЖНАЯ СТИРКА						
	Стирка при 95°	Стирка при 60°	Стирка при 40°	Стирка при 30°	Ручная стирка	Не стирать в воде
			 			

		
ОТБЕЛИВАНИЕ	Можно отбеливать в холодной воде	Не отбеливать

				
ГЛАЖЕНИЕ	Гладить при 200° макс.	Гладить при 150° макс.	Гладить при 110° макс.	Не гладить

				
ХИМЧИСТКА	Химчистка любым растворителем	Химчистка бензином, чистым спиртом, перхлоратом, R111 - R113	Химчистка бензином, чистым спиртом, R113	Не подлежит химчистке

				 Нормальная температура  Низкая температура	
СУШКА	Сушка в разостланном виде	Сушка без отжима	Сушка на плечиках	Можно сушить в машине	Не сушить в машине

# Уход за машиной и чистка

## 1. Чистка корпуса машины

Корпус машины следует мыть раствором, предназначенным для **ручного полоскания посуды**. После мытья корпуса этим неагрессивным раствором промойте его еще раз чистой водой и вытрите.

**Важно:** Не используйте никаких моющих средств, содержащих спирт.

## 2. Чистка дозатора стирального порошка

Через некоторое время, стиральные порошки и добавки образуют на стенках дозатора отложения.

Поэтому, время от времени дозатор следует мыть проточной водой. Дозатор вынимается из машины при нажатии на верхнюю защелку, расположенную слева.

Для облегчения чистки дозатора снимите его верхнюю часть, как это показано на рисунке.

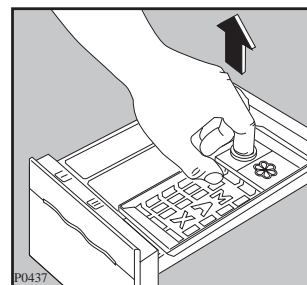
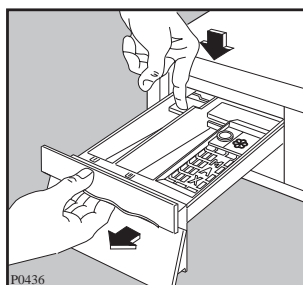

## 3. Чистка углубления дозатора

Стиральный порошок скапливается и в углублении дозатора. Для чистки углубления можно использовать старую зубную щетку. После чистки установите дозатор на место, и включите программу стирки без белья.

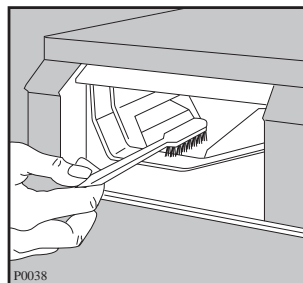

## 4. Чистка фильтра сливного шланга

На сетке фильтра скапливаются волокна белья. Необходима периодическая чистка сетки фильтра, так как засоренный фильтр затрудняет слив воды из машины.

Периодическая чистка сетки фильтра выполняется следующим образом:

Откройте крышку фильтра. Поставьте поддон под фильтр, как указано на рисунке. Отверните сетку и выньте ее.

Промойте ее аккуратно проточной водой.

Установите сетку на место и закройте крышку.

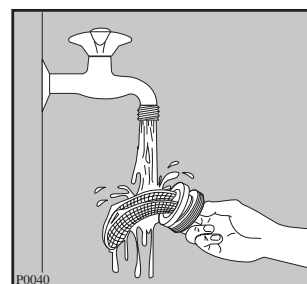
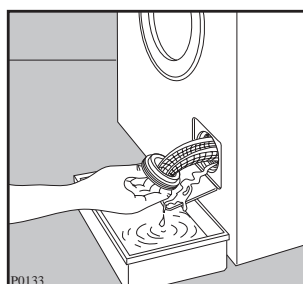
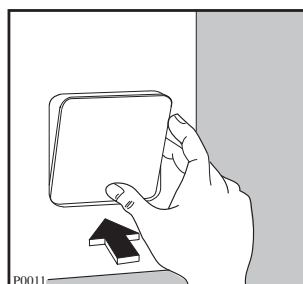

## 5. Чистка фильтра наливного шланга

При затруднительном заполнении водой, или если на это уходит больше времени, чем нужно, необходимо проверить чистоту фильтра наливного шланга.

Закройте водопроводный кран и отсоедините наливной шланг. Плоскогубцами выньте фильтр из шланга, как указано на рисунке, и очистите его старой зубной щеткой.

Установите фильтр на место и вновь подсоедините наливной шланг к крану.

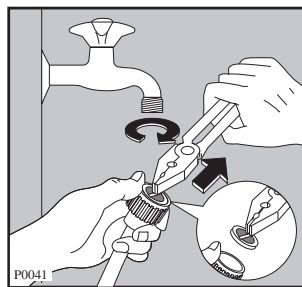

## 6. Чистка машины

Если Вы стираете обычно при низких температурах и/или при применении небольших количеств стирального порошка, то машину следует чистить примерно раз в месяц. Тогда образования плесени, издающей неприятный запах, не будет.

Для чистки машины насыпьте в дозатор нормальное количество стирального порошка и включите программу стирки без белья при температуре 95°C.

## 7. Удаление известковых отложений

Если жесткость воды превышает 7°dH, то известковые отложения следует удалять из машины не реже чем 4 раза в год.

Известковые отложения на нагревательном сопротивлении сокращают срок службы машины.

Отмерьте примерно 1,5 децилитра лимонной кислоты и используйте ее вместо стирального порошка. Включите программу стирки без белья при самой высокой температуре стирки.

(Чтобы узнать жесткость воды в Вашем районе, обратитесь за справкой в муниципальную организацию по водоснабжению).

## 8. Предотвращение замерзания

Если машина установлена в помещении, где температура может опуститься ниже 0°C, необходимо выполнить следующее:

- Закрывать водопроводный кран и отвинтить наливной шланг от крана.
- Опустить конец сливного и наливного шланга в стоящий на полу тазик.
- Включить программу “слив” и дождаться её завершения (селектор программ должен вернуться в положение “Стоп”).
- Вынуть вилку из розетки.
- Завинтить наливной шланг и установить сливной шланг.

При выполнении данных операций, оставшаяся в машине вода будет слита, что предотвратит образование льда в машине, а, следовательно, поломку её компонентов.

При включении машины убедитесь, что температура окружающей среды выше 0°C.

## 9. Аварийный слив воды

Если машина не сливает воду (сливной насос не работает или засорен сливной шланг), то для слива необходимо:

- отключить вилку от розетки
- закрыть водопроводный кран
- дождаться охлаждения воды (если необходимо)
- установить ёмкость под фильтр для сбора воды
- слегка ослабить фильтр, чтобы вода могла постепенно стекать в ёмкость.

## Если машина не работает

■ Возможная неисправность	■ Вероятная причина
■ При включении машина не работает	<ul style="list-style-type: none"> <li>■ Неисправные предохранители</li> <li>■ Машина не была включена в электросеть</li> <li>■ Неплотно закрыт загрузочный люк</li> <li>■ Неправильная установка ручки переключателя режимов</li> <li>■ Водопроводный кран закрыт</li> <li>■ Кнопка “Вкл./Выкл” не нажата.</li> </ul>
■ Нет залива воды в машину	<ul style="list-style-type: none"> <li>■ Водопроводный кран закрыт</li> <li>■ Непоступление воды из крана или её недостаточный напор.</li> <li>■ Фильтр наливного шланга засорен</li> <li>■ Неплотно закрыт загрузочный люк.</li> </ul>
■ Машина сливает воду во время наполнения	<ul style="list-style-type: none"> <li>■ Сливной шланг неправильно положен. Конец сливного шланга должен находиться не ниже 60 см от уровня пола (расстояние между концом шланга и местом подключения к канализации).</li> </ul>
■ Отжима нет или слива нет	<ul style="list-style-type: none"> <li>■ Перегиб сливного шланга</li> <li>■ Сетка фильтра засорена. Почистить ее</li> <li>■ Была выбрана функция отключения слива .</li> <li>■ Неравномерное размещение белья в барабане.</li> </ul>
■ Машина вибрирует и шумит во время работы	<ul style="list-style-type: none"> <li>■ Крепления, установленные для перевозки машины, не были удалены</li> <li>■ Машина установлена на неровной поверхности или на непрочном основании. Ножки машины неправильно отрегулированы или не закреплены</li> <li>■ Нет зазора между машиной и стеной или мебелью</li> <li>■ Перегрузка машины</li> <li>■ Неравномерное размещение белья в барабане.</li> </ul>
■ Утечка воды на пол	<ul style="list-style-type: none"> <li>■ Неправильная дозировка стирального средства (применение слишком большого количества стирального порошка вызывает образование пены)</li> <li>■ Стиральное средство не годится для машинной стирки</li> <li>■ Дозатор стирального порошка загрязнен</li> <li>■ Неправильное закрепление сливного шланга</li> <li>■ Сетка фильтра не была установлена на место после чистки</li> <li>■ Шланг поврежден. Есть утечки у штуцеров или у крана.</li> </ul>

■ <b>Возможная неисправность</b>	■ <b>Вероятная причина</b>
■ <b>Загрузочный люк не открывается</b>	■ Неисправность блокирующего устройства загрузочного люка.
■ <b>Машина издает неприятный запах</b>	<ul style="list-style-type: none"> <li>■ Недостаточное количество стирального порошка</li> <li>■ Слишком частая стирка при 40°C и слишком редкая стирка при 60°/90°C</li> <li>■ Метод устранения Промыть машину, засыпая нормальное количество стирального порошка в дозатор. Установить переключатель режимов на стирку при температуре 90°C и включить машину без белья.</li> </ul>
■ <b>Отжим начинается с задержкой или не выполняется</b>	■ Сработала система электронного контроля дисбаланса, потому что бельё в барабане было уложено неравномерно. Бельё равномерно распределится в барабане при изменении направления вращения. Это может произойти несколько раз, прежде чем дисбаланс исчезнет и будет выполнен нормальный отжим. Если через 6 минут бельё не уложилось равномерно, то отжим не будет выполнен.
■ <b>Машина издаёт непривычный шум</b>	■ Машина оборудована двигателем с коллектором, который издаёт шум, отличающийся от шума обычных двигателей. Данный двигатель обеспечивает плавное включение отжима и лучшее распределение белья в барабане, что положительно сказывается на устойчивости машины.
■ <b>В машине не видно воды</b>	■ Данные машины, продукты современной технологии, работают очень экономично, с пониженным расходом воды, обеспечивая, тем не менее, отличные результаты.

## Техническое обслуживание и запасные части

В разделе “Если машина не работает” описаны неисправности, которые Вы можете устранить без помощи специалиста.

Если Вы обращаетесь в сервисный центр по поводу одной из таких неисправностей или в результате несоблюдения правил эксплуатации, то, даже в период действия гарантии, Вам, возможно, придётся оплатить вызов специалиста. Ремонт и запчасти обеспечиваются предприятием, уполномоченным изготовителем.

Необходимо сообщить ремонтной фирме номер и модель машины.

Модель.....

Номер изделия .....

Номер серии .....

Дата продажи.....

