

HR	Upute za uporabu	2
PT	Manual de instruções	16
RU	Инструкция по эксплуатации	30
SL	Navodila za uporabo	46
UK	Інструкція	59

USER MANUAL

Kombinirana ploča za kuhanje
Placa
Комбинированная
газоэлектрическая варочная
панель
Kombinirana kuhalna plošča
Змішана варильна поверхня

ZGM62444

HR PT RU SI UA

ZANUSSI

Sadržaj

Informacije o sigurnosti _____	2	Čišćenje i održavanje _____	10
Postavljanje _____	4	Rješavanje problema _____	11
Opis proizvoda _____	7	Tehnički podaci _____	13
Rad uređaja _____	8	Briga za okoliš _____	14
Korisni savjeti i preporuke _____	9		

Zadržava se pravo na izmjene.

Informacije o sigurnosti

 **Upozorenje** Ove upute vrijede samo za zemlje čiji je simbol naveden na ovoj knjižici.

 Prije postavljanja i korištenja uređaja, pažljivo pročitajte ove upute. To je u interesu vaše sigurnosti i osiguravanja ispravnog rukovanja. Čuvajte ove upute i uvjerite se da se one nalaze uz uređaj ako ga selite ili prodajete. Sve osobe koje koriste uređaj moraju biti u potpunosti upoznate s rukovanjem i sigurnosnim svojstvima.

Opća sigurnost

 **Upozorenje** Osobe (uključujući djecu) sa smanjenim fizičkim, osjetnim, mentalnim sposobnostima ili bez iskustva i znanja ne smiju koristiti ovaj uređaj. Njih treba nadzirati ili uputiti u rukovanje uređajem osoba odgovorna za njihovu sigurnost.

 Uređaj nije predviđen za rad s vanjskim tajmerom ili odvojenim sustavom daljinskog upravljanja.

Roditeljska blokada

- Ovim uređajem smiju se služiti samo odrasle osobe. Djeca moraju biti pod nadzorom kako bi se izbjeglo igranje s uređajem.
- Svu ambalažu čuvajte izvan dohvata djece. Postoji opasnost od gušenja ili tjelesne ozljede.
- Držite djecu dalje od uređaja za vrijeme i nakon rada, sve dok se uređaj ne ohladi.

Uporaba

- Prije prve uporabe uređaja uklonite svu ambalažu, naljepnice i zaštitni sloj s nehr-

đajućeg čelika ploče za kuhanje (ako je primjenjivo). Ne uklanjajte nazivnu pločicu. To može poništiti jamstvo.

- Nakon svake uporabe zone kuhanja postavite na isključeni položaj.
- Zone kuhanja i dostupni dijelovi vrući su tijekom i nakon uporabe. Pribor za jelo ili poklopce lonaca ne stavljajte na površinu za kuhanje. Posuđe i sadržaj u njemu mogu se prevrnuti. Postoji opasnost od opekline.
- Vruća mast i ulje mogu se zapaliti vrlo brzo. Postoji opasnost od požara.
- Uređaj ne ostavljajte bez nadzora dok radi.
- Uvijek nadzirite uređaj tijekom rada.
- Nemojte dopustiti da se tekućina prelijeva u otvore na gornjoj strani ploče za kuhanje
- Ploču za kuhanje ne koristite bez posuđa.
- Uređaj je namijenjen samo za uporabu u domaćinstvu. Uređaj ne koristite za komercijalne ili industrijske svrhe.

 **Pozor Ovaj uređaj namijenjen je isključivo kuhanju. Ne smije se koristiti za druge namjene, primjerice grijanje prostorije.**

- Koristite isključivo posuđe s promjerom dna koji odgovara dimenzijama plamenika. Postoji opasnost od pregrijavanja i pucanja staklene ploče (ako je primjenjivo).
- Ne upotrebljavajte posudu manjeg promjera od dimenzije plamenika. Vatra može zagrijati ručku posude. Pogledajte tablicu u poglavlju "Korisni savjeti i preporuke".
- Posuđe ne smije ulaziti u zonu upravljanja.

- Provjerite da posuđe ne prelazi preko rubova površine za kuhanje i da je smješteno na sredini prstena kako bi se izbjegle sigurnosne opasnosti.
- Ne upotrebljavajte nestabilno posuđe ili ono s oštećenim dnom. Postoji opasnost od prevrtanja i nezgode.
- Ne stavljajte zapaljive predmete ili predmete namočene u zapaljive proizvode, predmete koji se mogu rastopiti (izrađene od plastike ili aluminijski) i/ili tkaninu u, pored ili na uređaj. Postoji opasnost od eksplozije ili požara.
- Koristite isključivo pribor isporučen s uređajem.
- Pažljivo priključite uređaj na utičnice u blizini. Nemojte dopustiti da električni kabeli dodiruju uređaj ili vruće posuđe. Ne dopustite da se električni kablovi zapletu.

Kako spriječiti oštećivanje uređaja

- Nemojte dopustiti da kisele tekućine, poput vinskog octa, limunovog soka ili sredstva za uklanjanje kamenca, dođu u kontakt s pločom za kuhanje. Napraviti će mrlje na površini.
- Na grijaće ploče ne stavljajte mokre poklopce i ne ostavljajte vruće tave da se hlade na njima. Može doći do kondenzacije i stvaranja hrđe.
- Ne dozvolite da tekućina iz posuđa ishlapi kuhanjem, tako ćete spriječiti oštećivanje posuđa i grijaće ploče.
- Čvrste grijaće ploče ne koristite s praznim posuđem ili bez posuđa.
- Na dijelove uređaja nemojte stavljati aluminijsku foliju.

Postavljanje

- **Ove upute morate pročitati. Proizvođač nije odgovoran za bilo kakve ozljede osoba i kućnih ljubimaca ili oštećenja na vlasništvu uzrokovana uslijed nepoštivanja ovih zahtjeva.**
- **Za sprječavanje rizika od strukturalnih oštećenja ili fizičke ozljede, postavljanje, priključivanje uređaja na električno napajanje ili plinski sustav i**

održavanje mora provoditi osposobljeno osoblje u skladu s normama i važećim lokalnim pravilima.

- Uvjerite se da je uređaj neoštećen nakon transporta. Nemojte priključivati oštećeni uređaj. Po potrebi, obratite se dobavljaču.
- Ugradbene uređaje koristite samo nakon sklapanja u odgovarajuće ormare za ugradnju i radne ploče koje su u skladu s normama.
- Nemojte postavljati ploču za kuhanje iznad ostalih kućnih uređaja ako nisu predviđeni za to.
- Uređaj postavite isključivo na ravnu površinu.
- Nemojte mijenjati specifikacije ili modificirati ovaj proizvod. Postoji opasnost od ozljeda i oštećenja uređaja.
- U potpunosti se pridržavajte zakona, odredbi, smjernica i normi na snazi u zemlji u kojoj koristite uređaj (sigurnosni propisi, pravila o recikliranju, pravila o električnoj sigurnosti, itd.)
- Održavajte minimalnu udaljenost od drugih uređaja i kuhinjskih elemenata.
- Postavite zaštitu od strujnog udara, na primjer: postavite ladice samo sa zaštitnom pločom neposredno ispod uređaja.
- Spriječite oštećenje površina rezanja na radnoj ploči od vlage prikladnim brtvilom.
- Uređaj zabrtvite na radnu površinu prikladnim brtvilom da ne ostane prostora.
- Spriječite oštećenje dna uređaja od pare i vlage, npr. od perilice posuđa ili pećnice.
- Ne postavljajte uređaj blizu vrata niti ispod prozora. Prilikom otvaranja, vrata ili prozori mogu gurnuti vruće posuđe za kuhanje sa ploče za kuhanje.
- Prije postavljanja provjerite da li su uvjeti lokalne distribucije (vrsta plina i tlak) i postavke na uređaju kompatibilni. Uvjeti podešenja za uređaj navedeni su na natpisnoj pločici koju možete pronaći pored dovoda plina.
- Ovaj uređaj nije spojen na sustav za ispuštanje proizvoda izgaranja. Treba ga postavi-

- viti i spojiti u skladu s važećim propisima o instalacijama. Posebnu pozornost treba posvetiti odgovarajućim zahtjevima vezano uz ventilaciju.
- **Korištenje uređaja za kuhanje na plin dovodi do topline i vlage u prostoriji u kojoj je postavljen. Osigurajte dobru ventilaciju u kuhinji: ostavite otvorene ventilacijske otvore za prirodno prozračivanje ili postavite uređaj za mehaničko prozračivanje (napu).**
 - **Kada intenzivno radite s uređajem na dulje vrijeme, potrebno je više ventilacije (na primjer otvaranjem prozora ili pojačavanjem rada kuhinjske nape, ako postoji).**
 - Pažljivo se pridržavajte uputa za električno spajanje. Postoji opasnost od ozljede električnom strujom.
 - **Prije obavljanja bilo kakvog održavanja ili čišćenja iskopčajte uređaj iz napajanja.**
 - Stezaljka mrežnog priključka je pod naponom.
 - Uklonite napon sa stezaljke mrežnog priključka.
 - Osigurajte zaštitu od dodira pomoću stručne ugradnje.
 - Klimavi i nevaljani utikači i utičnice mogu dovesti do pregrijavanja stezaljke.
 - Spojne priključke pravilno mora instalirati kvalificirani električar.
 - Za isključivanje povlačite predviđenu traku na kabelu.
 - Koristite ispravan priključni električni kabel i zamijenite oštećeni kabel s primjenjivim kabelom. Obratite se najbližem ovlaštenom servisu.
 - Električna instalacija uređaja mora omogućavati njegovo iskapčanje iz električne mreže i imati na svim polovima širinu otvora kontakta od najmanje 3 mm.
 - Ako je pričvrtni nosač pored priključnog bloka, uvijek osigurajte da priključni kabel ne dođe u kontakt s rubom nosača.
 - Morate imati ispravne uređaje za izolaciju: automatske sklopke, osigurače (osigurače na uvrtnje izvaditi iz držača), prekidače uzemljenja i sklopke.

Odlaganje uređaja

- Kako biste spriječili opasnost od fizičkih ozljeda ili oštećenja
 - Odvojite uređaj od mrežnog napajanja.
 - Odrežite kabel napajanja gdje se spaja s uređajem i bacite ga.
 - Spljoštite vanjske cijevi dovoda plina, ako su priključene.
 - S vašim lokalnim dobavljačem razgovarajte o odlaganju vašeg uređaja.

Postavljanje

 **Upozorenje** Sljedeće upute o postavljanju, priključivanju i održavanju mora provoditi ovlašteno osoblje, u skladu sa standardima i propisima na snazi.

Plinski priključak

Izaberite fiksne priključke ili koristite savitljivu cijev od nehrđajućeg čelika, sukladno propisima na snazi. Ako koristite savitljive metalne cijevi, pazite da ne dodiruju pomične dijelove ili da nisu prignječene. Također pazite ako će se ploča za kuhanje nalaziti zajedno s pećnicom.

Važno Provjerite je li tlak dovoda plina u skladu s preporučenim vrijednostima za uređaj. Podesivi priključak pričvršćen je za rampu pomoću matice s navojem G 1/2". Zategnite dijelove bez upotrebe sile, namjestite priključak u odgovarajući smjer i zatim sve zategnite.

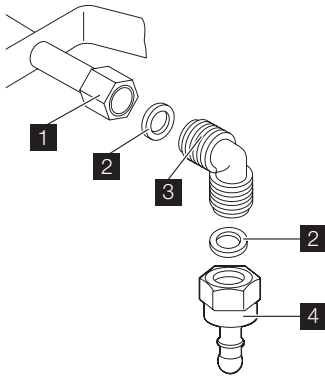

- 1** Kraj osovine s maticom
- 2** Podloška (dodatna podloška isporučuje se samo za Sloveniju i Tursku)
- 3** Koljeno
- 4** Priključak gumene cijevi za ukapljeni plin (samo za Sloveniju i Tursku)

Ukapljeni plin: koristite držač gumenog crijeva. Uvijek stavite brtvu. Zatim priključite dovod plina. Fleksibilno crijevo spremno je za uporabu kad:

- se ne može zagrijati više od sobne temperature ili 30 °C;
- nije dulje od 1500 mm;
- nema pregiba;
- nije nategnuto ili zavrtnuto;
- ne dodiruje oštre rubove ili kutove;
- je lako pregledno za provjeru stanja.

Kontrola stanja fleksibilnog crijeva sastoji se od sljedećih provjera:

- nema pukotina, rezova, znakova izgaranja na krajevima i njegovom cijelom dužinom;
- materijal nije postao krut, već je uobičajeno elastičan;
- obujmice koje pričvršćuju crijevo nisu zahrlale;
- rok trajanja nije istekao.

Ako primijetite jednu ili više neispravnosti, ne popravljajte crijevo već ga zamijenite novim.

Važno Kad je postavljanje završeno, provjerite da je brtvljenje svih priključaka crijeva ispravno. Koristite sapunicu, **ne plamen!**

Zamjena sapnica

1. Skinite metalne nosače posuđa.
2. Skinite poklopce i krune plamenika.
3. Ključem br. 7 uklonite mlaznice i zamijenite ih onima koje su potrebne za vrstu plina koji koristite (pogledajte tablicu u poglavlju "Tehnički podaci").
4. Sastavite dijelove istim postupkom, obrnutim redoslijedom.
5. Nazivnu pločicu zamijenite (nalazi se pored cijevi dovoda plina) onom koja odgovara novoj vrsti dovoda plina. Pločica se nalazi u vrećici isporučenoj s uređajem.

Ako je dovodni tlak plina promjenjiv ili drugačiji od potrebnog, na dovodnu plinsku cijev morate ugraditi prikladan regulator tlaka.

Podešavanje minimuma

Za podešavanje minimalne ravnine plamenika:

1. Upalite plamenik.
2. Okrenite tipku na položaj najmanjeg plamena.
3. Izvucite tipku.
4. Tankim odvijačem podesite vijak za podešavanje minimuma.

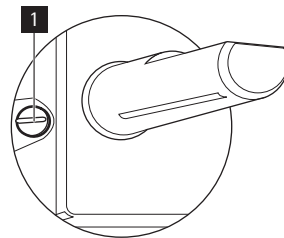

1 Regulacijski vijak

- Ako mijenjate iz prirodnog plina G20 20 mbar (ili prirodnog plina G20 13

mbara ¹⁾) na tekući plin, regulacijski vijak pritegnite do kraja.

- Ako mijenjate s tekućeg plina na prirodni plin G20 20 mbar, regulacijski vijak odvijte za otprilike 1/4 okretaja.
- Ako mijenjate s prirodnog plina G20 20 mbar na prirodni plin G20 13 mbar¹⁾, regulacijski vijak odvijte za otprilike 1/4 okretaja.
- Ako mijenjate s tekućeg plina na prirodni plin G20 13 mbar¹⁾, regulacijski vijak odvijte za otprilike 1/2 okretaja.
- Ako mijenjate s prirodnog plina G20 13 mbar¹⁾ na prirodni plin G20 20 mbar, regulacijski vijak pritegnite za otprilike 1/4 okretaja.

! **Upozorenje** Osigurajte da se plamenik ne gasi kada brzo okrećete tipku s položaja maksimuma na položaj minimuma.

Spajanje na električnu mrežu

- Uređaj uzemljite u skladu sa sigurnosnim propisima.
- Nazivni napon i vrsta napajanja na nazivnoj pločici trebaju biti u skladu s naponom i snagom lokalne niskonaponske mreže.
- Ovaj uređaj opremljen je kablom napajanja. Kabel treba imati odgovarajući utikač koji može izdržati opterećenje navedeno na nazivnoj pločici uređaja. Utikač se treba utaknuti u odgovarajuću utičnicu.
- Sve električne komponente mora postaviti i mijenjati tehničar servisne službe ili kvalificirano servisno osoblje.
- Uvijek koristite pravilno ugrađenu utičnicu sa zaštitom od strujnog udara.
- Provjerite može li se utičnici lako pristupiti nakon postavljanja.
- Ne povlačite kabel napajanja kako biste utikač izvukli iz utičnice. Uvijek uhvatite i povucite utikač.
- Uređaj se ne smije priključivati produžnim kablom, adapterom ili višestrukom priključnicom (opasnost od požara).

Provjerite da je priključak uzemljenja u skladu sa standardom i važećim propisima.

- Kabel napajanja mora biti postavljen tako da ne dira nijedan vrući dio.
- Uređaj priključite na napajanje pomoću naprave koja omogućuje isključivanje uređaja s napajanja na svim polovima s otvorom kontakta od najmanje 3 mm, kao što su, na primjer, automatske sklopke, prekidači ili osigurači uzemljenja.
- Niti jedan dio kabela napajanja ne smije doseći temperaturu od 90 °C. Plava žica nule mora se priključiti na stezaljku označenu slovom "N". Smeđa (ili crna) žica faze (priključena na stezaljku označenu slovom "L") uvijek mora biti spojena na fazu pod naponom.

Zamjena električnog kabela

Za zamjenu kabela za priključivanje koristite samo H05V2V2-F T90 ili odgovarajuću vrstu. Provjerite je li presjek kabela u skladu s naponom i radnom temperaturom. Žuto-zelena žica uzemljenja mora biti otprilike 2 cm dulja od smeđe (ili crne) žice faze.

Ugradnja

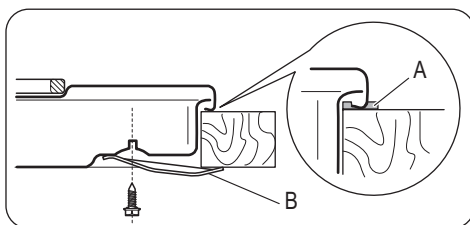
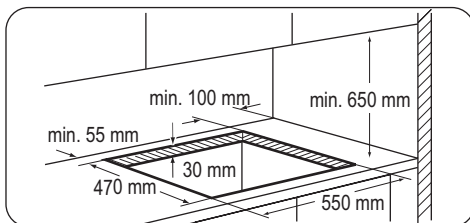

A) isporučena brtva

B) isporučeni nosači

1) vrijedi samo za Rusiju

Mogućnosti ugradnje

Na kuhinjski element s vratima

Ploča koja se postavlja ispod ploče za kuhanje mora se lako uklanjati i omogućavati jednostavan pristup u slučaju intervencije servisa.

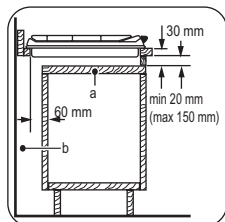

- a) Ploča koja se može ukloniti
- b) Mjesto za priključke

Kuhinjski element s pećnicom

Dimenzije otvora ploče za kuhanje moraju odgovarati prikazu i kuhinjski element mora

biti opremljen otvorima za provjetravanje kako bi omogućio neprekidan dovod zraka. Spajanje na električnu mrežu ploče za kuhanje i pećnice mora se postaviti odvojeno radi sigurnosnih razloga i radi omogućavanja jednostavnog uklanjanja pećnice iz kuhinjskog elementa.

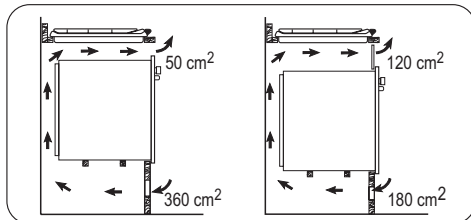

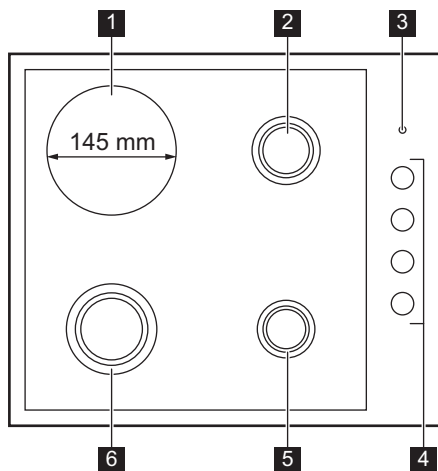

Opis proizvoda

Izgled površine za kuhanje



- 1 Električna zona kuhanja 1500 W
- 2 Polubrzi plamenik
- 3 Indikator napajanja
- 4 Regulatori
- 5 Pomoćni plamenik
- 6 Brzi plamenik

Regulatori

Simbol	Opis
	nema dovoda plina / položaj isključenosti
	položaj za paljenje / maksimalni dovod plina
	minimalni dovod plina



Rad uređaja

Paljenje plamenika

! **Upozorenje** Prilikom uporabe otvorenog plamena u kuhinji budite vrlo oprezni. Proizvođač ne snosi nikakvu odgovornost u slučaju neodgovarajuće uporabe plamena.

i Uvijek upalite plamenik prije stavljanja posuđa.

Paljenje plamenika:

1. Okrenite regulator u smjeru suprotnom od kretanja kazaljki na satu u najviši položaj ( ) i pritisnite ga.
 2. Držite regulator pritisnutim otprilike 5 sekundi; to će omogućiti da se termoelement zagrije. Ako se to ne dogodi, napajanje plinom će se prekinuti.
 3. Nakon što plamen počne gorjeti podesite snagu plamena.
- i** Ako nakon nekoliko pokušaja plamenik ne gori, provjerite da li su kruna i poklopac u pravilnim položajima.

Upravljački gumbi električnih zona kuhanja

Simbol	Funkcija
0	položaj „OFF“ (Isključeno)
1	minimalna toplina
6	maksimalna toplina

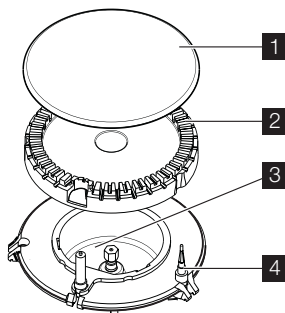

- 1** Poklopac plamenika
- 2** Kruna plamenika
- 3** Generator iskre
- 4** Termoelement (Termopar)

! **Upozorenje** Regulator ne držite pritisnut duže od 15 sekundi.

Ako se plamenik ne upali ni nakon 15 sekundi, otpustite regulator, okrenite ga u položaj isključenosti i pričekajte barem 1 minutu prije ponovnog pokušaja paljenja plamenika.

Važno Kada nema električne energije plamenik možete upaliti bez električnog uređaja; u tom slučaju približite plameniku plamen, gurnite odgovarajuću ručicu i okrenite je u smjeru suprotnom kazaljki na satu dok ne dostigne položaj maksimum.

i Ako se plamenik slučajno ugasi, okrenite regulator na položaj "OFF" i pričekajte barem 1 minutu prije ponovnog pokušaja paljenja.

i Kada uključite struju nakon postavljanja ili prekida struje, normalno je da se automatski uključuje uređaj za paljenje plina.

Gašenje plamenika

Za gašenje plamena, okrenite regulator na simbol ● .

! **Upozorenje** Uvijek smanjite plamen ili ga isključite prije uklanjanja posuda s plamenika.

Rukovanje električnim zonama

Za uključivanje i povećavanje stupnja topline okrenite regulator u smjeru suprotno od kazaljke na satu. Za smanjenje stupnja topline okrenite regulator u smjeru kazaljke na satu. Za isključivanje okrenite regulator na 0.

Prije prve uporabe

Na svaku zonu kuhanja stavite posudu s vodom, podesite na maksimalan položaj i pustite uređaj da radi 10 minuta. Ovaj postupak treba obaviti zbog spaljivanja ostataka u uređaju. Nakon toga pustite da uređaj 20 minuta

Korisni savjeti i preporuke

Suđe za kuhanje

i • Dno posuđa za kuhanje treba biti što je moguće deblje i ravnije.

Ušteda energije

- 🌿** • Ako je moguće, posuđe poklopite poklopcem.
- Posuđe za kuhanje postavite na čvrste grijaće ploče prije uključivanja.
- Grijaće ploče isključite prije završetka kuhanja, da iskoristite preostalu toplinu.
- Za zadovoljavajuće rezultate, dno posude mora biti istih dimenzija (ili neznatno veće) od grijaće ploče. Nemojte koristiti manje posude.

radi u maksimalnom položaju. Tijekom tog perioda može se osjetiti neugodan miris i pojaviti dim. To je sasvim normalno. Osigurajte dovoljan protok zraka.

Brza grijaća ploča

Crvena točka u sredini ploče označava brzu grijaću ploču. Brza grijaća ploča zagrijava se brže od običnih ploča.

Crvena ploča je obojana na površini i nakon nekog vremena se može izbrisati. To nema nikakav utjecaj na učinkovitost uređaja.

Prilikom prvog korištenja brza grijaća ploča se može dimiti i imati miris. Dim i miris nestaju nakon nekog vremena.

Primjeri načina kuhanja

Postavka topline:	Koristite za:
1	Držanje na toplom
2	Lagano vrenje
3	Vrenje
4	Pečenje / završno pečenje
5	Priprema za ključanje
6	Priprema za ključanje / brzo prženje / prženje

- Kad tekućin zavre, smanjite plamen da se tek održava vrenje.

! **Upozorenje** Koristite posuđe s dnom koje odgovara dimenzijama plamenika. Nemojte koristiti posuđe na pločama za kuhanje koje vire preko rubova posude.

Plamenik	Promjeri posuđa za kuhanje
Brzo	180 - 260 mm
Polubrzo	120 - 180 mm
Pomoćno	80 - 180 mm

⚠ Upozorenje Lonci ne smiju ulaziti u zonu upravljanja. Plamen će zagrijati zonu upravljanja.

Jednu posudu ne postavljajte na dva plamenika.

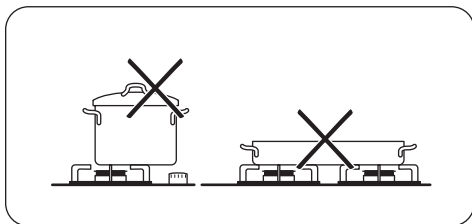

⚠ Upozorenje Provjerite da posuđe ne prelazi preko prednjeg ruba površine ploče za kuhanje i da se lonci nalaze na

Čišćenje i održavanje

⚠ Upozorenje Isključite uređaj i ostavite ga da se ohladi prije čišćenja. Prije obavljanja bilo kakvog održavanja ili čišćenja isključite uređaj iz električne mreže.

⚠ Upozorenje Iz sigurnosnih razloga nemojte čistiti uređaj s čistačima na paru ili uređajima pod visokim tlakom.

⚠ Upozorenje Za čišćenje ne koristite abrazivna sredstva, čeličnu vunu ili kiseline. To može prouzročiti oštećenja na uređaju.

i Ogrebotine ili tamne mrlje na površini ne utječu na rad uređaja.

- Kako biste lakše očistili ploču za kuhanje možete ukloniti nosače posuđa.
- Emajlirane dijelove, poklopac i krunu operite u toploj vodi i sapunici te ih pažljivo osušite prije no što ih vratite na uređaj.
- Dijelove od nehrđajućeg čelika operite vodom, a zatim ih osušite mekom krpom.
- Nosači posuđa **ne smiju** se prati u perilici posuđa. Morate ih prati **ručno**.
- Prilikom ručnog pranja nosača posuđa, pazite kad ih sušite jer postupak emajliranja ponekad ostavlja oštre rubove. Ako je po-

sredini plamenika kako bi se postigla maksimalna stabilnost i smanjila potrošnja plina.

Na plamenike nemojte stavljati nestabilne ili deformirane lonce kako biste spriječili prolijevanje i ozljede.

⚠ Upozorenje Ne preporučuju se difuzori plamena.

Podaci o akrilamidima

Važno rema najnovijim znanstvenim spoznajama, ako hrana puno potamni (naročito ona koja sadrži škrob), akrilamidi mogu dovesti zdravlje u opasnost. Stoga preporučujemo da kuhate na nižim temperaturama i da ne tamnite previše hranu.

trebno, pastom za čišćenje uklonite tvrdokorne mrlje.

- Nakon čišćenja provjerite jeste li pravilno postavili nosače posuđa.
- Da bi plamenik ispravno radio, krakovi nosača posuđa moraju biti u središtu plamenika.

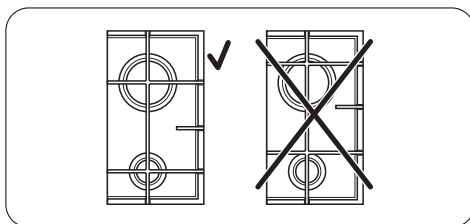

- **Prilikom postavljanja nosača budite vrlo oprezni, kako biste spriječili oštećenje ploče za kuhanje.**

Nakon čišćenja uređaj osušite suhom krpom. Nehrđajući čelik može potamniti ako je izložen prekomjernoj toplini. Zbog toga ne smijete kuhati u kamenom, zemljanom ili posuđu od lijevanog željeza. Nemojte koristiti aluminijske folije radi zaštite ploče za kuhanje tijekom kuhanja.

Dijelove od nehrđajućeg čelika operite vodom i zatim osušite mekom krpom.

Uklanjanje prljavštine:

1. – **Odmah uklonite:** plastiku koja se topi, plastičnu foliju i hranu koja sadrži šećer.
– **Isključite uređaj i ostavite ga da se ohladi** prije čišćenja: krugova od vapnena i vode, mrlja od masnoće, metalnosjajne promjene boje. Koristite posebno sredstvo za čišćenje primjenjivo s površinom ploče za kuhanje.
2. Očistite uređaj vlažnom krpom i s malo sredstva za čišćenje.
3. Po završetku **obrišite uređaj čistom krpom.**

Čišćenje električne grijaće ploče

-  Ogrebotine ili tamne mrlje ne utječu na rad uređaja.

Uklanjanje prljavštine:

1. Za uklanjanje prljavštine koristite fini prašak za čišćenje ili jastučić za ribanje.
2. Uređaj očistite vlažnom krpom i s malo deterdženta.

3. Grijaću ploču zagrijte na nisku temperaturu i pustite da se osuši.
4. Za održavanje grijaćih ploča, ploče premažite s par kapi maslinova ulja na kuhinjskoj krpi, radi sprječavanja hrđanja.

Važno Za rubove od nehrđajućeg čelika na ploči za kuhanje koristite sredstvo za čišćenje nehrđajućeg čelika.

-  Rub ploče od nehrđajućeg čelika može donekle izgubiti boju uslijed toplinskog opterećenja.

Čišćenje generatora iskre

Ta se funkcija ostvaruje putem keramičke svječiće za paljenje i metalne elektrode. Te dijelove održavajte posebno čistima kako bi se spriječile poteškoće prilikom paljenja i provjeravajte da rupice na kruni plamenika nisu začepljene.

Periodično održavanje

Periodično pozovite najbliži ovlaštenu servis radi provjere stanja plinske cijevi i regulatora tlaka - ako postoji.

Rješavanje problema

Problem	Mogući uzrok	Rješenje
Nema iskrenja prilikom paljenja plina.	<ul style="list-style-type: none">• Nema električnog napajanja.	<ul style="list-style-type: none">• Uvjerite se da je uređaj priključen i da je električno napajanje uključeno.• Provjerite osigurač. Ako osigurač iskoči više puta, obratite se ovlaštenom serviseru.
Nema iskrenja prilikom paljenja plina.	<ul style="list-style-type: none">• Poklopac i kruna plamenika nisu pravilno postavljeni.	<ul style="list-style-type: none">• Provjerite da su poklopac i kruna plamenika pravilno postavljeni.
Plamen se ugasio odmah nakon paljenja.	<ul style="list-style-type: none">• Termoelement nije dovoljno zagrijan.	<ul style="list-style-type: none">• Nakon što se plamen upali, regulator držite pritisnutim još otprilike 5 sekundi.
Plamen nije jednoličan.	<ul style="list-style-type: none">• Kruna plamenika začepljena je ostacima hrane.	<ul style="list-style-type: none">• Provjerite da mlaznica nije začepljena i da na kruni plamenika nema ostataka hrane.

Problem	Mogući uzrok	Rješenje
Uređaj ne radi.	<ul style="list-style-type: none"> • Nema električnog napajanja. 	<ul style="list-style-type: none"> • Uvjerite se da je uređaj priključen i da je električno napajanje uključeno. • Provjerite osigurač. Ako osigurač iskoči više puta, obratite se ovlaštenom serviseru.
Električna zona kuhanja se ne grije.	<ul style="list-style-type: none"> • Nema električnog napajanja. • Korišten je pogrešan regulator za upravljanje zonom kuhanja. 	<ul style="list-style-type: none"> • Uvjerite se da je uređaj priključen i da je električno napajanje uključeno. • Provjerite jeste li okrenuli odgovarajući regulator. • Provjerite osigurač. Ako osigurač iskoči više puta, obratite se ovlaštenom serviseru.
Učinkovitost ploče za kuhanje nije zadovoljavajuća.	<ul style="list-style-type: none"> • Ploča za kuhanje nije čista. • Posuđe nije odgovarajuće. 	<ul style="list-style-type: none"> • Provjerite je li ploča za kuhanje čista i suha. • Provjerite odgovara li veličina posuđa veličini zone kuhanja. • Provjerite je li dno posuđa ravno. • Provjerite odgovara li stupanj topline vrsti kuhanja.

Ako postoji pogreška, najprije pokušajte sami pronaći rješenje. Ako ne možete sami pronaći rješenje problema, obratite se dobavljaču ili najbližoj servisnoj službi.

i Ako ste nepravilno rukovali uređajem ili postavljanje nije izvršio registrirani tehničar, rad servisera službe za kupce ili dobavljača neće biti besplatan, čak ni za vrijeme jamstvenog roka.

čar, rad servisera službe za kupce ili dobavljača neće biti besplatan, čak ni za vrijeme jamstvenog roka.

Naljepnice u vrećici s priborom

Samoljepive naljepnice nalijepite kao što je prikazano dolje:

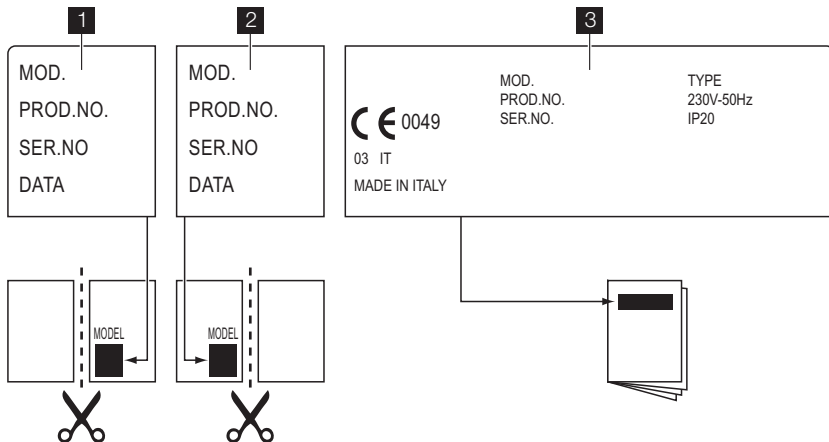

1 Nalijepite na jamstveni list i pošaljite ovaj dio

2 Nalijepite na jamstveni list i zadržite ovaj dio

3 Nalijepite na knjižicu s uputama

Ovi podaci su potrebni za brzu i učinkovitu pomoć. Ovi podaci dostupni su na isporučenoj nazivnoj pločici.

• Opis modela

• Broj proizvoda (PNC)

• Serijski broj (S.N.)

Koristite samo originalne rezervne dijelove.

Na raspolaganju su u servisnom centru i trgovinama s originalnim rezervnim dijelovima.

Tehnički podaci

Dimenzije ploče za kuhanje

Širina:	580 mm
Duljina:	500 mm

Dimenzije otvora za ploču

Širina:	550 mm
Duljina:	470 mm

Ulazna toplina

Brzi plamenik:	3,0 kW
Polu-brzi plamenik:	2,0 kW
Pomoćni plamenik:	1,0 kW
Električna zona:	1,5 kW
UKUPNA SNAGA PLI-NA:	G20 (2H) 20 mbar = 6,0 kW G30/G31 (3B/P) 30/30 mbar = 421 g/h G20 (2H) 13 mbar = 4,2 kW za Rusiju

UKUPNA ELEKTRIČNA SNAGA:	1,5 kW
Električno napajanje:	230 V ~ 50 Hz
Kategorija plina:	I12H3B/P
Priključak plina:	G 1/2"
Dovod plina:	G20 (2H) 20 mbar
Klasa uređaja:	3

Promjeri regulacijskih ventila

Plamenik	Ø regulacijskog ventila u 1/100 mm
Pomoćni	28
Polubrzi	32
Brzi	42

Plinski plamenici

PLAMENIK	NORMALNA SNAGA kW	SMANJENA SNAGA kW	NORMALNA SNAGA			
			PRIRODNI PLIN G20 (2H) 20 mbar		LPG (propan-butan) G30/G31 (3B/P) 30/30 mbar	
			ubrzig. 1/100 mm	m ³ /h	ubrzig. 1/100 mm	g/h
Pomoćni	1.0	0.33	70	0.095	50	73
Polu-brzi	2.0	0.45	96	0.190	71	145
Brzi	3.0 (pri. plin) 2.8 (LPG)	0.75	119	0.286	86	204

Plinski plamenici G20 13 mbar - samo Rusija

PLAMENIK	NORMALNA SNAGA kW	SMANJENA SNAGA kW	NORMALNA SNAGA	
			PRIRODNI PLIN G20 (2H) 13 mbar	
			ubrzig. 100/mm	m ³ /h
Pomoćno	0.9	0.33	80	0.095
Polu-brzi	1.4	0.45	105	0.148
Brzi	1.9	0.75	120	0.201

Briga za okoliš

Simbol  na proizvodu ili na njegovoj ambalaži označuje da se s tim proizvodom ne smije postupiti kao s otpadom iz domaćinstva. Umjesto toga treba biti uručen prikladnim sabirnim točkama za recikliranje elektroničkih i električkih aparata. Ispravnim odvoženjem ovog proizvoda spriječit ćete potencijalne negativne posljedice na okoliš i zdravlje ljudi, koje bi inače mogli ugroziti neodgovarajućim rukovanjem otpada ovog

proizvoda. Za detaljnije informacije o recikliranju ovog proizvoda molimo Vas da kontaktirate Vaš lokalni gradski ured, uslugu za odvoženje otpada iz domaćinstva ili trgovinu u kojoj ste kupili proizvod.

Pakiranje

 Materijali za pakiranje su prihvatljivi za okoliš i mogu se reciklirati. Plastične

komponente posebno su označene:
>PE<,>PS< itd. Bacite materijale za pakiranje u kućanski otpad na odgovarajućem lokalnom odlagalištu.

Índice

Informações de segurança _____	16	Manutenção e limpeza _____	25
Instalação _____	19	O que fazer se... _____	26
Descrição do produto _____	22	Dados técnicos _____	28
Funcionamento _____	22	Preocupações ambientais _____	29
Sugestões e conselhos úteis _____	24		

Sujeito a alterações sem aviso prévio.

Informações de segurança

 **Advertência** Estas instruções são apenas válidas nos países cujos símbolos são apresentados na capa deste manual.

 Para sua segurança e funcionamento correcto da máquina, leia este manual cuidadosamente antes da instalação e utilização. Guarde sempre estas instruções com a máquina mesmo que seja transferida ou vendida. Os utilizadores devem conhecer por completo o funcionamento e as características de segurança da máquina.

Segurança geral

 **Advertência** O aparelho não deve ser utilizado por pessoas (incluindo crianças) com capacidades físicas, sensoriais e mentais reduzidas, ou que não possuam o conhecimento e a experiência necessários. Devem ser vigiadas ou receber formação para a utilização do aparelho por parte de uma pessoa responsável pela sua segurança.

 O aparelho não se destina a ser utilizado com um temporizador externo ou um sistema de controlo remoto separado.

Segurança para crianças

- O aparelho só pode ser utilizado por adultos. As crianças têm de ser supervisionadas de modo a não brincarem com o aparelho.
- Mantenha todas as embalagens fora do alcance das crianças. Existe o risco de asfixia e ferimentos pessoais.
- Mantenha as crianças afastadas do aparelho, durante e após o seu funcionamento, até o aparelho arrefecer.

Utilização

- Antes da primeira utilização, remova do aparelho todo o material de embalagem, os autocolantes e a película de protecção do painel de aço inoxidável da placa (se aplicável). Não remova a placa de características. Isso pode invalidar a garantia.
- Após cada utilização, defina as zonas de cozedura para a posição "off".
- As zonas de cozedura e a área envolvente ficam quentes durante e após a utilização. Não coloque talheres ou tampas de painéis sobre a mesa de trabalho. O tacho e o respectivo conteúdo podem virar. Existe o risco de queimaduras.
- As gorduras e os óleos quentes podem inflamar muito rapidamente. Existe o risco de incêndio.
- Não deixe o aparelho a funcionar sem vigilância.
- Monitorize sempre o aparelho durante o funcionamento.
- Não derrame líquidos para os orifícios na parte superior da placa
- Não utilize a placa sem tacho.
- Este aparelho destina-se apenas a uso doméstico. Não utilize o aparelho para fins comerciais ou industriais.

 **Cuidado Este aparelho destina-se apenas para cozinhar. Não pode ser usado para outras funções como, por exemplo, aquecimento de divisões.**

- Utilize apenas tachos com um diâmetro adequado às dimensões dos queimadores. Exis-

te o risco de sobreaquecimento e ruptura da placa de vidro (se aplicável).

- Não utilize uma panela com um diâmetro inferior à dimensão do queimador. As chamas podem aquecer as pegas da panela. Consulte a tabela no capítulo "Sugestões e conselhos úteis".
- Os tachos não devem alcançar a zona de comando.
- Certifique-se de que os tachos não ultrapassam as extremidades da mesa de trabalho e que estão posicionados nos centros dos anéis, de forma a evitar riscos de segurança.
- Não utilize tachos instáveis ou tachos que tenham a base danificada. Existe o risco de caírem e de haver um acidente.
- Não coloque produtos inflamáveis, artigos embebidos em produtos inflamáveis, objectos que derretam (feitos de plástico ou alumínio) e/ou tecidos dentro, perto ou sobre o aparelho. Existe o risco de explosão ou incêndio.
- Utilize apenas os acessórios fornecidos com o aparelho.
- Tenha cuidado quando ligar o aparelho às tomadas próximas. Não permita que as ligações eléctricas entrem em contacto com o aparelho ou com tachos quentes. Não permita que as ligações eléctricas fiquem enredadas.

Como evitar danos no aparelho

- Não permita que líquidos ácidos como vinagre, sumo de limão ou agentes anti-calcário entrem em contacto com a placa. Mancham a superfície.
- Não coloque tampas de panela molhadas nos discos eléctricos, nem deixe panelas quentes a arrefecer nos discos eléctricos. Podem causar condensação e enferrujamento.
- Não permita que um tacho ferva até ficar sem água, para evitar danos no tacho e no disco eléctrico.
- Não utilize o disco eléctrico com tachos vazios ou sem tachos.

- Não coloque folha de alumínio sobre qualquer parte no aparelho.

Instalação

- **Leia atentamente estas instruções. O fabricante não se responsabiliza por quaisquer ferimentos causados em pessoas e animais ou por danos a propriedade causados pela não observância destes requisitos.**
- **Para evitar os riscos de danos estruturais ou ferimentos pessoais, a instalação, a ligação do aparelho à alimentação eléctrica e ao sistema de gás, a configuração e a manutenção apenas devem ser efectuadas por pessoal qualificado, em conformidade com as normas e regulamentos locais em vigor.**
- Certifique-se de que o aparelho não está danificado devido ao transporte. Não ligue um aparelho danificado. Caso seja necessário, contacte o fornecedor.
- Utilize aparelhos de encastrar apenas após a montagem dos mesmos em unidades de encastrar adequadas e superfícies de trabalho em conformidade com as normas.
- Não instale a placa sobre aparelhos domésticos se as instruções de instalação não permitirem fazê-lo.
- Instale o aparelho apenas numa bancada plana.
- Não altere as especificações, nem modifique este produto. Existe o risco de ferimentos e danos no aparelho.
- Respeite na totalidade as leis, regulamentos, directivas e normas vigentes no país onde utiliza o aparelho (normas de segurança, normas de reciclagem, regras de segurança eléctrica, etc.).
- Respeite as distâncias mínimas relativamente a outros aparelhos e unidades.
- Instale uma protecção anti-choque, por exemplo, as gavetas só devem ser instaladas com um painel protector directamente por baixo do aparelho.

- Evite danos nas superfícies de corte da bancada devido à humidade utilizando um vedante adequado.
- Instale o aparelho na bancada sem deixar folga e utilizando um vedante adequado.
- Evite danos na parte inferior do aparelho devido ao vapor e à humidade, por exemplo, originários de uma máquina de lavar loiça ou de um forno.
- Não instale o aparelho perto de portas ou debaixo de janelas. Os tachos quentes podem ser derrubados da placa ao abrir portas ou janelas.
- Antes de proceder à instalação, certifique-se de que as condições de fornecimento locais (tipo de gás e pressão) estão de acordo com o ajuste do aparelho. As condições de ajuste para este aparelho estão indicadas na placa de características que pode ser encontrada no tubo de fornecimento de gás.
- Este aparelho não está ligado a um dispositivo de evacuação de produtos de combustão. O mesmo deverá ser instalado e ligado de acordo com as normas de instalação vigentes. Deve tomar especial atenção aos requisitos relativos à ventilação.
- **A utilização de um aparelho para cozedura a gás resulta em calor e humidade na divisão na qual está instalado. Certifique-se da existência de uma boa ventilação na cozinha: mantenha as aberturas naturais de ventilação abertas ou instale um dispositivo de ventilação mecânica (exaustor).**
- **É necessária ventilação adicional (por exemplo, a abertura de uma janela ou o aumento do nível da ventilação mecânica existente) aquando do funcionamento intensivo do aparelho durante um período de tempo alargado.**
- Cumpra cuidadosamente as instruções relativas às ligações eléctricas. Existe o risco de ferimentos devido à corrente eléctrica.
- **Desligue o aparelho da alimentação eléctrica antes de executar qualquer trabalho de manutenção ou limpeza.**
- A tomada da rede eléctrica está sob tensão.
- Desligue a tomada da rede eléctrica.
- Assegure-se de que a instalação é realizada correctamente de forma a proporcionar protecção anti-choque.
- Uma ligação de fichas de alimentação eléctrica e de tomadas soltas ou inadequadas poderão provocar o sobreaquecimento do terminal.
- Todas as ligações devem ser efectuadas por um electricista qualificado.
- Utilize um aperta-cabo para libertar a tensão do mesmo.
- Utilize o cabo de ligação à alimentação correcto e substitua o cabo de alimentação danificado por um cabo adequado. Contacte o centro de assistência local.
- O aparelho deve dispor de uma instalação eléctrica que lhe permita desligar o aparelho da fonte de alimentação em todos os pólos com uma largura de abertura de contacto de, no mínimo, 3 mm.
- Se o suporte de fixação estiver próximo do bloco de terminais, certifique-se sempre de que o cabo de ligação não entra em contacto com a extremidade do suporte.
- Deve dispor de dispositivos de isolamento correctos: disjuntores de protecção, fusíveis (os fusíveis de rosca devem ser retirados do suporte), barras de fuga à terra e contactos.

Eliminação do aparelho

- Para evitar riscos de ferimentos pessoais ou danos
 - Desligue o aparelho da corrente.
 - Corte o cabo de alimentação no ponto de ligação com o aparelho e elimine-o.
 - Achate os tubos de gás externos se estes estiverem instalados.
 - Contacte as autoridades locais responsáveis pela eliminação do seu aparelho.

Instalação

⚠ Advertência As seguintes instruções de instalação, ligação e manutenção devem ser executadas por pessoal qualificado em conformidade com as normas e leis locais em vigor.

Ligação do gás

Escolha ligações fixas ou utilize um tubo flexível em aço inoxidável em conformidade com as normas em vigor. Caso utilize tubos metálicos flexíveis, tome as medidas necessárias para que estes não entrem em contacto com partes móveis ou para que não sejam esmagados. Seja igualmente cuidadoso quando a placa estiver instalada em conjunto com um forno.

Importante Certifique-se de que a pressão do fornecimento de gás ao aparelho cumpre os valores recomendados. A ligação ajustável é fixada no suporte global através de uma porca roscada G 1/2". Aparafuse as peças sem força excessiva, ajuste a ligação na direcção necessária e aperte tudo.

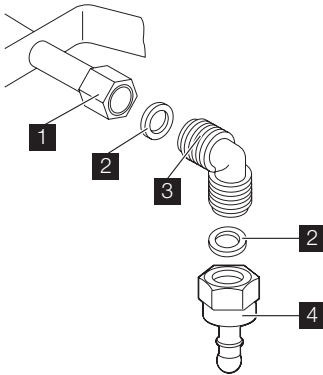

- 1 Extremidade do veio com porca
- 2 Anilha (anilha adicional apenas para Eslovénia e Turquia)
- 3 Cotovelo
- 4 Suporte de tubo em borracha para gás líquido (apenas para Eslovénia e Turquia)

Gás líquido: utilize o suporte de tubo em borracha. Encaixe sempre a junta. De seguida, prossiga com a ligação de gás. O tubo flexível está pronto para aplicação quando:

- não ultrapassa a temperatura ambiente, ou seja, não ultrapassa os 30 °C;
- não ultrapassa 1500 mm de comprimento;
- não apresenta estrangulamentos;
- não está sujeito a tracção ou torção;
- não entra em contacto com extremidades ou cantos cortantes;
- pode ser facilmente examinado para verificação do seu estado.

O controlo e a preservação do tubo flexível consistem em verificar se:

- não apresenta fendas, cortes ou marcas de queimaduras em nenhuma extremidade, nem em toda a sua extensão;
 - o material não apresenta sinais de endurecimento, mas sim a sua correcta elasticidade;
 - os grampos de fixação não estão enferrujados;
 - o prazo de validade não foi ultrapassado.
- Caso sejam detectáveis uma ou mais anomalias, não repare o tubo e substitua-o.

Importante Quando a instalação estiver concluída, certifique-se de que a vedação de cada tubo foi realizada correctamente. Utilize uma solução à base de sabão e **não uma chama!**

Substituição dos injectores

1. Remova os suportes para painéis.
2. Remova as tampas e as coroas do queimador.
3. Com uma chave de porcas de 7 mm, remova os injectores e substitua-os pelos necessários para o tipo de gás que utiliza (consulte a tabela no capítulo "Dados Técnicos").
4. Monte novamente as peças, siga o mesmo procedimento na ordem inversa.
5. Substitua a placa de características (localizada perto do tubo de fornecimento de

gás) pela correspondente ao novo tipo de fornecimento de gás. Pode encontrar esta placa na embalagem fornecida com o aparelho.

Se a pressão de gás for inconstante ou diferente da pressão necessária, deve instalar um regulador de pressão adequado ao tubo de fornecimento de gás.

Regulação para o nível mínimo

Para regular o nível mínimo dos queimadores:

1. Acenda o queimador.
2. Rode o botão para a posição do nível mínimo.
3. Remova o botão.
4. Com uma chave de fendas fina, regule a posição do parafuso de by-pass.

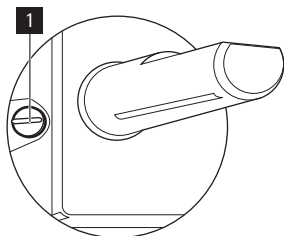

1 Parafuso de by-pass

- Se mudar de gás natural G20 20 mbar para gás líquido, aperte totalmente o parafuso de ajuste.
- Se mudar de gás líquido para gás natural G20 20 mbar, desaperte o parafuso de by-pass cerca de 1/4 de volta.

! **Advertência** Certifique-se de que a chama não se apaga se rodar rapidamente o botão da posição do nível máximo para a posição do nível mínimo.

Ligação eléctrica

- Ligue o aparelho de acordo com as precauções de segurança.
- Certifique-se de que a tensão nominal e o tipo de alimentação na placa de características estão em conformidade com a tensão e a potência da corrente eléctrica local.

- Este aparelho é fornecido com um cabo de alimentação. Este tem de ser fornecido com uma ficha adequada e capaz de suportar a carga assinalada na placa de características. A ficha tem de ficar instalada numa tomada adequada.

- Qualquer componente eléctrico tem de ser instalado ou substituído pelo técnico do centro de assistência ou por um técnico de assistência qualificado.

- Utilize sempre uma tomada devidamente instalada e à prova de choques eléctricos.

- Certifique-se de que existe acesso à ficha de alimentação após a instalação.

- Não puxe o cabo de alimentação eléctrica para desligar o aparelho. Puxe sempre a ficha de alimentação.

- O aparelho não deve ser ligado a um cabo de extensão, a um adaptador ou a uma ligação múltipla (risco de incêndio). Verifique se a ligação à terra está em conformidade com as normas e leis vigentes.

- O cabo de alimentação deve ser colocado de forma a que não possa entrar em contacto com qualquer peça quente.

- Ligue o aparelho à alimentação com um dispositivo que permita desligar o aparelho da alimentação em todos os pólos com uma largura de abertura de contacto de, pelo menos, 3 mm, por exemplo, corte automático de protecção da linha ou fusíveis de corte de alimentação.

- Nenhuma das partes do cabo de ligação pode atingir uma temperatura de 90 °C. O cabo azul neutro deve ser ligado ao bloco de terminais com uma etiqueta onde consta a letra "N". O cabo de fase castanho (ou preto) (instalado no terminal indicado com a letra "L") tem de estar sempre ligado à fase com corrente.

Substituição do cabo de ligação

Para substituir o cabo de ligação, utilize apenas um do tipo H05V2V2-F T90 ou equivalente.

Certifique-se de que a secção do cabo é adequada à voltagem e à temperatura de funcionamento. O cabo de terra amarelo/verde tem de

ser aproximadamente 2 cm mais comprido do que o cabo de fase castanho (ou preto).

Encastre

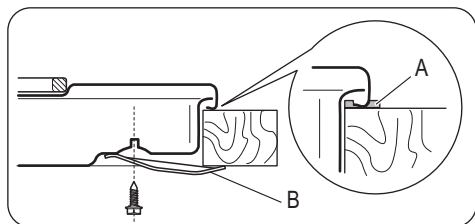
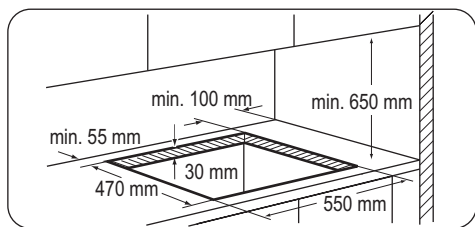

- A) vedante fornecido
- B) suportes fornecidos

Possibilidade de encastrar

Unidade de cozinha com porta

O painel instalado por baixo da placa tem de ser de fácil remoção e permitir um acesso fácil no caso de ser necessária a intervenção da assistência técnica.

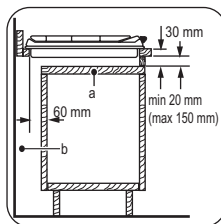

- a) Painel amovível
- b) Espaço para ligações

Unidade de cozinha com forno

As dimensões da cavidade destinada à placa devem respeitar as indicações e o móvel de cozinha deve estar equipado com aberturas de ventilação para permitir um fornecimento de ar contínuo. As ligações eléctricas da placa e do forno devem ser efectuadas separadamente por razões de segurança e para permitir a fácil remoção do forno do móvel.

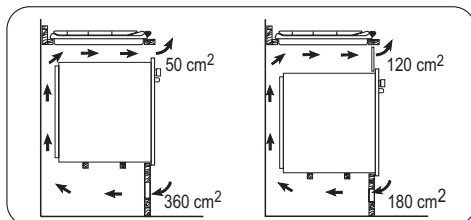

Descrição do produto

Disposição da mesa de trabalho

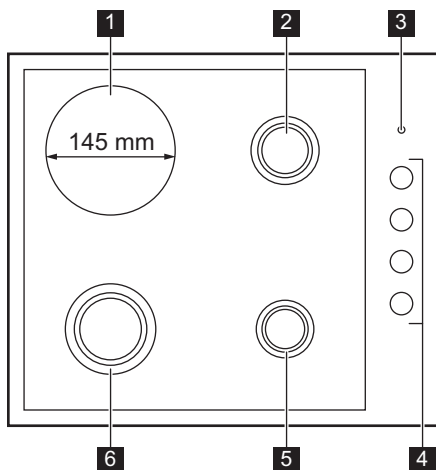

- 1** Zona de cozedura eléctrica de 1500 W
- 2** Queimador semi-rápido
- 3** Indicador de funcionamento
- 4** Botões de comando
- 5** Queimador auxiliar
- 6** Queimador rápido

Botões de comando

Símbolo	Descrição
	sem fornecimento de gás / posição desligado
	posição de ignição / fornecimento máximo de gás
	fornecimento mínimo de gás

Botões de controlo das zonas de cozedura eléctricas

Símbolo	Função
0	posição desligado
1	aquecimento mínimo
6	aquecimento máximo

Funcionamento

Ignição do queimador

Advertência Seja extremamente cuidadoso aquando da utilização de chama aberta no ambiente da cozinha. O fabricante declina qualquer responsabilidade em caso de utilização incorrecta da chama.

Acenda o queimador sempre antes de colocar o tacho.

Para acender o queimador:

- Rode o botão de comando para a esquerda para a posição do nível máximo () e pressione-o.
- Mantenha o botão de controlo pressionado durante aproximadamente 5 segundos; tal irá permitir o aquecimento do termopar. Caso contrário, o fornecimento de gás será interrompido.
- Regule a chama após a regularização da mesma.

i Se, após algumas tentativas, o queimador não acender, verifique se a coroa e a respectiva tampa estão nas posições correctas.

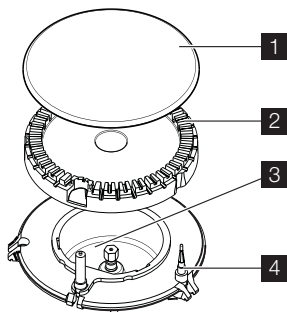

- 1** Tampa do queimador
- 2** Coroa do queimador
- 3** Ignição
- 4** Termóstato

! **Advertência** Não mantenha o botão de comando pressionado por mais de 15 segundos.

Se o queimador não acender após 15 segundos, solte o botão de comando, rode-o para a posição off (desligado) e aguarde no mínimo 1 minuto antes de tentar acender novamente o queimador.

Importante Na ausência de electricidade, é possível acender o queimador sem o dispositivo eléctrico. Neste caso, aproxime uma chama do queimador, pressione o respectivo botão e rode-o para a esquerda para a posição de libertação máxima de gás.

i Se o queimador se apagar acidentalmente, rode o botão de comando para a posição de desligado e aguarde no mínimo 1 minuto antes de tentar acender o queimador novamente.

i Quando ligar a alimentação eléctrica, após a instalação ou um corte de energia, é normal que o gerador de faíscas se active automaticamente.

Desligar o queimador

Para apagar a chama, rode o botão para o símbolo ● .

! **Advertência** Reduza sempre a chama ou apague-a antes de retirar as painéis do queimador.

Funcionamento das zonas eléctricas

Para ligar e aumentar o grau de cozedura, rode o botão para a esquerda. Para diminuir o grau de cozedura, rode o botão para a direita. Para desligar, rode o botão para 0.

Antes da primeira utilização

Coloque um tacho com água em cada zona de cozedura, regule para o máximo e deixe o aparelho funcionar durante 10 minutos. Isto deverá queimar os resíduos do aparelho. Após isso, deixe o aparelho funcionar na regulação mínima durante 20 minutos. É possível que sinta algum cheiro ou observe algum fumo durante esse período. Isto é normal. Certifique-se de que a circulação de ar é suficiente.

Disco eléctrico rápido

Um ponto vermelho no centro do disco identifica um disco eléctrico rápido. Um disco eléctrico rápido aquece mais rapidamente do que os discos normais.

O ponto vermelho está pintado na superfície e pode desaparecer após algum tempo. Tal não compromete o funcionamento do aparelho. O disco eléctrico rápido pode libertar fumo e um odor aquando da primeira utilização. O fumo e odor irão desaparecer passado algum tempo.

Exemplos de aplicações de cozinha

Regulação do aquecimento:	Utilize para:
1	Manter quente
2	Lume muito brando
3	Lume brando
4	Fritar/dourar
5	Levar à fervura

Regulação do aquecimento:	Utilize para:
6	Levar à fervura/fritura rápida/fritura prolongada

Sugestões e conselhos úteis

Tacho

-  A base do tacho deve ser o mais espessa e nivelada possível.

Poupança de energia

-  Coloque sempre que possível as tampas nos tachos.
- Coloque o tacho num disco eléctrico antes de ligar o mesmo.
- Desligue o disco eléctrico antes do fim do tempo de cozedura para utilizar o calor residual.
- Para obter resultados satisfatórios, as bases dos tachos devem ter dimensões idênticas (ou ligeiramente superiores) às dos discos eléctricos. Não utilize tachos mais pequenos.
- Quando o líquido começa a ferver, reduza a chama para cozinhar em lume brando.

 **Advertência** Utilize tachos e panelas com a parte inferior adequada à dimensão do queimador.

Não utilize recipientes para cozinhar com dimensões superiores ao disco.

Queimador	Diâmetros dos tachos
Rápido	180 - 260 mm
Semi-rápido	120 - 180 mm
Auxiliar	80 - 180 mm

 **Advertência** Os tachos não devem alcançar a zona de comando. As chamas poderiam aquecer a zona de comando.

Não coloque a mesma panela sobre dois queimadores.

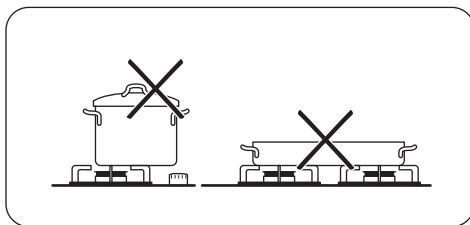

 **Advertência** Certifique-se de que as pegas dos tachos não ultrapassam a extremidade dianteira da placa e de que os tachos estão posicionados centralmente nos anéis, de forma a conseguir estabilidade máxima e uma redução do consumo de gás.

Não coloque tachos instáveis ou deformados nos anéis, para evitar que sejam derramados líquidos ou haja ferimentos.

 **Advertência** Não é recomendável utilizar difusores de chamas.

Informação relativa à acrilamida

Importante De acordo com os conhecimentos científicos mais recentes, se deixar tostar alimentos (especialmente alimentos que contenham amido), a acrilamida pode representar um risco para a saúde. Assim, aconselhamos que cozinhe a baixa temperaturas e não deixe tostar demais os alimentos.

Manutenção e limpeza

⚠ Advertência Desligue o aparelho e deixe-o arrefecer antes de o limpar. Desligue o aparelho da alimentação eléctrica antes de executar qualquer trabalho de limpeza ou manutenção.

⚠ Advertência Por motivos de segurança, não limpe o aparelho com aparelhos de limpeza a vapor ou agentes de limpeza de alta pressão.

⚠ Advertência Não utilize produtos de limpeza abrasivos, palha de aço ou ácidos. Podem danificar o aparelho.

i Riscos ou manchas escuras na superfície não afectam o funcionamento do aparelho.

- Pode remover os suportes para panelas para limpar facilmente a placa.
- Para limpar as partes esmaltadas, a tampa e a coroa, lave-as com água e detergente e seque-as cuidadosamente antes de voltar a colocá-las.
- Limpe as peças de aço inoxidável com água e seque com um pano macio.
- Os suportes para panelas **não são** resistentes à máquina de lavar loiça. É necessário lavá-los **à mão**.
- Quando lavar os suportes para panelas à mão, tenha cuidado quando os secar porque o processo de aplicação do esmalte pode deixar extremidades pouco polidas. Se necessário, remova as manchas difíceis com um produto de limpeza em pasta.
- Certifique-se de que posiciona os suportes para panelas correctamente após a limpeza.
- Para que os queimadores funcionem correctamente, certifique-se de que os braços dos suportes para panelas se encontram no centro do queimador.

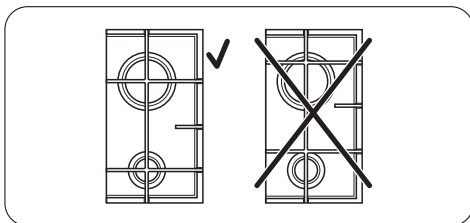

- **Tenha muito cuidado quando substituir os suportes para panelas, para evitar danos na superfície da placa.**

Após a limpeza, seque o aparelho com um pano macio.

O aço inoxidável pode escurecer quando sobreaquecido. Consequentemente, não deve cozinhar utilizando tachos de barro, panelas de terracota ou chapas de ferro fundido. Não utilize folha de alumínio para evitar danos na superfície durante o funcionamento.

Limpe as partes de aço inoxidável com água e seque com um pano suave.

Remoção de sujidades:

1. – **Remova imediatamente:** plástico derretido, película de plástico e resíduos de alimentos que contenham açúcar.
- **Desligue o aparelho e deixe-o arrefecer** antes de limpar: manchas de calcário, de água, salpicos de gordura, descolorações metálicas brilhantes. Utilize um agente de limpeza especial adequado à superfície da placa.
2. Limpe o aparelho com um pano húmido e um pouco de detergente.
3. No final, **seque o aparelho com um pano limpo.**

Limpar o disco eléctrico

i Riscos ou manchas escuras não comprometem o funcionamento do aparelho.

Remoção de sujidade:

1. Utilize um pó abrasivo fino ou um esfregão para remover a sujidade.
2. Limpe o aparelho com um pano húmido e um pouco de detergente.

3. Aqueça o disco eléctrico a uma temperatura baixa e deixe-o secar.
4. Para manter os discos eléctricos em bom estado e evitar ferrugem, limpe-os com uma gota de azeite e um pano de cozinha.

Importante Para as extremidades de aço inoxidável, utilize um detergente indicado para aço inoxidável.

i A margem de aço inoxidável do disco poderá apresentar-se ligeiramente descolada em resultado da carga térmica.

Limpeza do disparador

Esta funcionalidade é obtida através de uma vela cerâmica de ignição com um eléctrodo de

metal. Mantenha estes componentes bem limpos para evitar dificuldades ao ligar e verifique se os orifícios da coroa do queimador não estão obstruídos.

Manutenção periódica

Entre em contacto periodicamente com o seu centro de assistência local para verificar as condições do tubo de fornecimento de gás e do regulador de pressão, se instalado.

O que fazer se...

Problema	Causa possível	Solução
Não existe faísca ao tentar acender o gás.	<ul style="list-style-type: none"> ▪ Não existe alimentação eléctrica. 	<ul style="list-style-type: none"> ▪ Certifique-se de que o aparelho está ligado e de que a alimentação eléctrica está activa. ▪ Verifique o disjuntor. Se o disjuntor disparar mais vezes, contacte um electricista qualificado.
Não existe faísca ao tentar acender o gás.	<ul style="list-style-type: none"> ▪ A tampa e a coroa do queimador não estão bem colocadas. 	<ul style="list-style-type: none"> ▪ Certifique-se de que a tampa e a coroa do queimador estão nas posições correctas.
A chama apaga-se imediatamente após a ignição.	<ul style="list-style-type: none"> ▪ O termóstato não está suficientemente quente. 	<ul style="list-style-type: none"> ▪ Após acender a chama, mantenha o botão pressionado durante 5 segundos.
O anel de gás em combustão não é uniforme.	<ul style="list-style-type: none"> ▪ A coroa do queimador está bloqueada com resíduos de alimentos. 	<ul style="list-style-type: none"> ▪ Certifique-se de que o injector não está bloqueado e de que não há partículas de alimentos na coroa do queimador.
O aparelho não funciona.	<ul style="list-style-type: none"> ▪ Não existe alimentação eléctrica. 	<ul style="list-style-type: none"> ▪ Certifique-se de que o aparelho está ligado e de que a alimentação eléctrica está activa. ▪ Verifique o disjuntor. Se o disjuntor disparar mais vezes, contacte um electricista qualificado.

Problema	Causa possível	Solução
A zona de cozedura eléctrica não aquece.	<ul style="list-style-type: none"> ▪ Não existe alimentação eléctrica. ▪ Utilizou o botão errado para activar a zona de cozedura. 	<ul style="list-style-type: none"> ▪ Certifique-se de que o aparelho está ligado e de que a alimentação eléctrica está activa. ▪ Certifique-se de que rodou o botão de comando correcto. ▪ Verifique o disjuntor. Se o disjuntor disparar mais vezes, contacte um electricista qualificado.
A eficácia da placa não é satisfatória.	<ul style="list-style-type: none"> ▪ A placa não está limpa. ▪ O tacho não é adequado. 	<ul style="list-style-type: none"> ▪ Certifique-se de que a placa está limpa e seca. ▪ Certifique-se de que utiliza um tacho com a dimensão correcta para a zona de cozedura. ▪ Certifique-se de que o tacho tem a base plana. ▪ Certifique-se de que a regulação de calor é a correcta para o tipo de cozedura.

Se existir uma falha, tente primeiro encontrar uma solução para o problema. Se não conseguir encontrar uma solução para o problema, contacte o seu fornecedor ou o centro de assistência local.

i Se tiver utilizado o aparelho de forma incorrecta ou se a instalação não tiver sido executada por um engenheiro qualificado, a vi-

sita do técnico do serviço de assistência ou do fornecedor pode não ser gratuita, mesmo durante o período de garantia.

Etiquetas fornecidas juntamente com o saco de acessórios

Coloque os autocolantes tal como indicado abaixo:

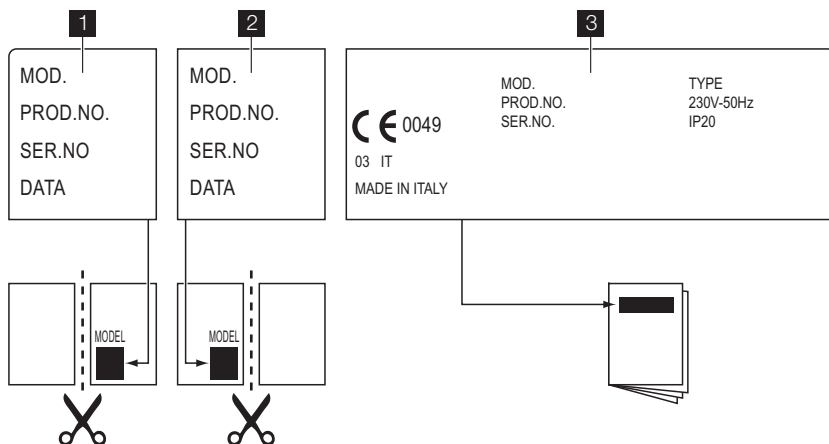

1 Cole-o no Cartão de Garantia e envie esta parte

2 Cole-o no Cartão de Garantia e guarde esta parte

3 Cole-o no manual de instruções

Estes dados são necessários para o ajudar rapidamente e correctamente. Estes dados estão disponíveis na placa de características fornecida.

▪ Descrição do modelo

▪ Número do produto (PNC)

▪ Número de série (S.N.)

Utilize apenas peças sobresselentes originais. Estas peças sobresselentes estão disponíveis junto do centro de assistência e lojas autorizadas para a venda das mesmas.

Dados técnicos

Dimensões da placa

Largura:	580 mm
Comprimento:	500 mm

Dimensões da cavidade da placa

Largura:	550 mm
Comprimento:	470 mm

Entrada de calor

Queimador rápido:	3,0 kW
Queimador semi-rápido:	2,0 kW
Queimador auxiliar:	1,0 kW
Zona eléctrica:	1,5 kW
POTÊNCIA TOTAL DO GÁS:	G20 (2H) 20 mbar = 6,0 kW G30 (3+) 28-30 mbar = 422 g/h G31 (3+) 37 mbar = 414 g/h

POTÊNCIA ELÉCTRICA TOTAL:	1,5 kW
Alimentação eléctrica:	230 V ~ 50 Hz
Categoria:	II2H3+
Fornecimento de gás:	G20 (2H) 20 mbar
Classe do aparelho:	3

Diâmetros de bypass

Queimador	Ø bypass em 1/100 mm
Auxiliar	28
Semi-rápido	32
Rápido	42

Queimadores a gás

QUEIMADOR	POTÊNCIA NORMAL kW	POTÊNCIA REDUZIDA kW	POTÊNCIA NORMAL				
			GÁS NATURAL G20 (2H) 20 mbar		LPG (Butano/Propano) G30/G31 (3+) 28-30/37 mbar		
			inj. 1/100 mm	m ³ /h	inj. 1/100 mm	G30 28-30 mbar g/h	G31 37 mbar g/h
Auxiliar	1.0	0.33	70	0.095	50	73	71

QUEIMADOR	POTÊNCIA NORMAL kW	POTÊNCIA REDUZIDA kW	POTÊNCIA NORMAL				
			GÁS NATURAL G20 (2H) 20 mbar		LPG (Butano/Propano) G30/G31 (3+) 28-30/37 mbar		
			inj. 1/100 mm	m³/h	inj. 1/100 mm	G30 28-30 mbar g/h	G31 37 mbar g/h
Semi-rápido	2.0	0.45	96	0.190	71	145	143
Rápido	3.0 (gás natural) 2.8 (GPL)	0.75	119	0.286	86	204	200

Preocupações ambientais

O símbolo  no produto ou na embalagem indica que este produto não pode ser tratado como lixo doméstico. Em vez disso, deve ser entregue ao centro de recolha selectiva para a reciclagem de equipamento eléctrico e electrónico. Ao garantir uma eliminação adequada deste produto, irá ajudar a evitar eventuais consequências negativas para o meio ambiente e para a saúde pública, que, de outra forma, poderiam ser provocadas por um tratamento incorrecto do produto. Para obter

informações mais pormenorizadas sobre a reciclagem deste produto, contacte os serviços municipalizados locais, o centro de recolha selectiva da sua área de residência ou o estabelecimento onde adquiriu o produto.

Material de embalagem

 O material de embalagem é ecológico e pode ser reciclado. Os componentes de plástico são identificados por marcas: >PE<, >PS<, etc. Elimine o material de embalagem como resíduo doméstico nas instalações de eliminação de resíduos da sua zona.

Содержание

Сведения по технике безопасности _ _	30	Уход и очистка _ _ _ _ _	40
Установка _ _ _ _ _	33	Что делать, если ... _ _ _ _ _	41
Описание изделия _ _ _ _ _	37	Технические данные _ _ _ _ _	43
Описание работы _ _ _ _ _	37	Охрана окружающей среды _ _ _ _ _	45
Полезные советы _ _ _ _ _	39		

Право на изменения сохраняется.



Сведения по технике безопасности

! **ВНИМАНИЕ!** Данные инструкции действительно только для стран, обозначенных символами, напечатанными на обложке настоящего буклета.

i Для собственной безопасности и правильной эксплуатации машины перед ее установкой и использованием внимательно прочитайте настоящее руководство. Всегда храните настоящие инструкции вместе с машиной, даже если передаете или продаете ее. Пользователи должны хорошо знать, как работает машина, и правила безопасности при ее эксплуатации.

Общие правила техники безопасности

! **ВНИМАНИЕ!** Лица (включая детей) с нарушенными физическими, сенсорными или умственными способностями или с недостатком опыта или знаний не должны пользоваться данным прибором. Они должны находиться под присмотром или получать инструкции от лица, ответственного за их безопасность.

i Данный прибор не предназначен для эксплуатации с внешним таймером или отдельной системой дистанционного управления.

Безопасность детей

- Данным прибором могут пользоваться только взрослые. Следите за тем, чтобы дети не играли с прибором.
- Храните все упаковочные материалы вне досягаемости детей. Существует опасность удушья или получения травм.

- Не подпускайте детей к прибору во время и после его работы, пока он не остынет.

Эксплуатация

- Перед началом эксплуатации прибора удалите с него все элементы упаковки, наклейки и защитную пленку варочной панели из нержавеющей стали (если это указание применимо к данному прибору). Не удаляйте табличку с техническими данными. Это может привести к аннулированию гарантии.
- После каждого использования выключайте конфорки.
- Во время работы и после нее конфорки и прилегающие к ним части сильно нагреваются. Не кладите столовые приборы или крышки кастрюль на варочную панель. Посуда может опрокинуться, а ее содержимое вытечь. Существует опасность получения ожогов.
- Горячий жир и растительные масла очень быстро воспламеняются. Существует риск возгорания.
- Не оставляйте прибор без присмотра во время его работы.
- Не оставляйте прибор без присмотра во время его работы.
- Не допускайте попадания жидкостей в отверстия верхней части варочной панели в результате их перелива.
- Не используйте варочную панель без посуды.
- Прибор предназначен только для бытового использования. Не используйте его в коммерческих и промышленных целях.



ПРЕДУПРЕЖДЕНИЕ! Данный прибор предназначен только для приготовления пищи. Его не следует использовать в других целях, например, для обогрева помещений.

- Используйте только посуду, диаметр которой соответствует размерам конфорок. Существует опасность перегрева и повреждения стеклянной панели (если таковая имеется).
- Не используйте сковородки, диаметр дна которых меньше размера горелки. Пламя может нагревать ручку сковородки. См. таблицы, находящиеся в Главе «Полезные советы».
- Нельзя ставить кухонную посуду на панель управления прибора.
- Следите, чтобы посуда не выступала за край варочной панели и стояла на центре конфорки. Это позволит избежать ненужного риска.
- Не используйте неустойчивую кухонную посуду и посуду с поврежденным дном. Существует опасность опрокидывания и возникновения несчастного случая.
- Не ставьте в прибор, на него или рядом с ним легковоспламеняющиеся материалы или пропитанные ими предметы, а также предметы из легкоплавких материалов (из пластмассы или алюминия). Существует опасность взрыва или возгорания.
- Используйте только принадлежности, поставляемые вместе с прибором.
- Соблюдайте осторожность при подключении прибора к розеткам, расположенными на близком от него расстоянии. Не допускайте контакта электрических проводов с прибором или горячей посудой. Не допускайте спутывания электропроводов.

Как предотвратить повреждение прибора

- Не допускайте попадания на варочную панель едких жидкостей, например, уксуса или лимонного сока, используемых

для удаления с варочной панели накипи. Эти средства могут оставить пятна.

- Не кладите мокрые крышки кастрюль на горячие конфорки и не оставляйте горячие кастрюли остывать на конфорках. Это может привести к конденсации и коррозии.
- Чтобы избежать повреждения посуды и конфорок, не допускайте выкипания всей жидкости из посуды.
- Не используйте металлические конфорки без кухонной посуды или с пустой кухонной посудой.
- Не закрывайте детали прибора алюминиевой фольгой.

Установка

- **Перед установкой обязательно ознакомьтесь с данными инструкциями. Изготовитель не несет ответственность за причинение любых травм людям и домашним животным или за повреждение имущества, возникших в результате несоблюдения этих требований.**
- **Установка и подключение прибора к электрической и газовой сети, настройка и обслуживание должны проводиться только квалифицированным специалистом, чтобы исключить опасность повреждения прибора или получения травмы.**
- Убедитесь, что прибор не поврежден при транспортировке. Не подключайте поврежденный прибор. В случае необходимости обратитесь в магазин, где был приобретен прибор.
- Встраиваемые приборы можно эксплуатировать лишь после их установки в мебель и на рабочие поверхности, отвечающие требованиям соответствующих стандартов.
- Не устанавливайте варочную панель над бытовыми приборами, если инструкции по их установке запрещают подобную установку.

- Варочную панель следует встраивать только в столешницу с ровной поверхностью.
- Не изменяйте параметры и не вносите изменений в конструкцию данного прибора. Существует опасность получения травм и повреждения прибора.
- Неукоснительно соблюдайте законы, распоряжения, предписания и нормы (требования техники безопасности, правила и порядок утилизации, правила техники электробезопасности и т.д.), действующие в стране, на территории которой используется прибор.
- Выдерживайте допустимые минимальные зазоры между соседними приборами.
- Обеспечьте защиту от поражения электрическим током; например, устанавливайте выдвижные ящики только при наличии защитной панели непосредственно под прибором.
- Поверхности срезов в столешнице необходимо защитить от воздействия влаги соответствующим герметиком.
- Стык электроприбора и столешницы должен быть полностью и без зазоров заполнен соответствующим герметиком.
- Защитите нижнюю часть прибора от воздействия пара и влаги, например, от посудомоечной машины или духового шкафа.
- Не устанавливайте прибор возле дверей и под окнами. Открывающиеся двери или окна могут сбить с варочной панели горячую посуду.
- Перед установкой убедитесь, что настройки прибора соответствуют характеристикам сети газоснабжения (типу газа и давлению в сети). Параметры настроек данного прибора указаны на табличке с техническими характеристиками, которая находится рядом с трубой подвода газа.
- Данный прибор не соединяется с вытяжным устройством. Он должен быть установлен и подключен в соответствии с

действующими правилами. Особое внимание следует уделить соблюдению требований в отношении вентиляции.

- **При использовании газового прибора для приготовления пищи в помещении, в котором он установлен, выделяются тепло и влага. Убедитесь, что в кухне имеется хорошая вентиляция: держите открытыми отверстия для естественной вентиляции или установите устройство для механической вытяжки (вытяжной вентилятор).**
- **При необходимости, во время интенсивного и длительного использования прибора, обеспечьте дополнительную вентиляцию (например, откройте окно или установите более высокую мощность устройства механической вытяжки, если имеется).**
- Тщательно соблюдайте инструкцию по подключению к электросети. Существует опасность поражения электрическим током.
- **Перед проведением технического обслуживания или чисткой прибора отсоедините его от сети электропитания.**
- Клеммная колодка находится под напряжением.
- Обесточьте клеммную колодку.
- Производите установку так, чтобы обеспечить защиту от поражения электрическим током.
- Несоответствие, а также неплотное прилегание вилки и розетки, может привести к перегреву контактов.
- Подсоединение к клеммам должно производиться квалифицированным электриком.
- Используйте кабельный зажим для сетевого кабеля.
- Используйте соответствующий сетевой кабель; для замены поврежденного сетевого кабеля используйте кабель, подходящий по характеристикам. Обратитесь в местный сервисный центр.

- Прибор должен быть подключен через устройство, позволяющее отсоединять его от электросети так, чтобы расстояние между всеми разомкнутыми контактами было не менее 3 мм.
- Если фиксирующий кронштейн расположен рядом с клеммным блоком, убедитесь в том, что соединительный кабель не находится в контакте с краем кронштейна.
- Следует использовать подходящие устройства для изоляции: предохранительные автоматические выключатели, плавкие предохранители (резьбовые плавкие предохранители следует выкру-

чивать из гнезда), автоматы защиты от тока утечки и пускатели.

Утилизация прибора

- Для предотвращения риска получения травм или повреждения имущества выполните следующие действия:
 - Отключите питание прибора.
 - Отрежьте и утилизируйте сетевой шнур.
 - Расплющите наружные газовые трубы, если они имеются.
 - По поводу утилизации прибора обратитесь в местную авторизованную службу.

Установка

⚠ ВНИМАНИЕ! Следующие указания по установке, подключению и техобслуживанию относятся к операциям, которые должны выполняться только квалифицированными специалистами в соответствии с действующими стандартами и местными нормами.

Подсоединение к системе газоснабжения

Для подключения следует использовать неподвижное соединение либо гибкий шланг в оплетке из нержавеющей стали в соответствии с действующими нормами. При использовании гибких шлангов в металлической оплетке необходимо тщательно проследить, чтобы они не соприкасались с подвижными элементами и не пережимались. Также будьте осторожны при подключении варочной панели к духовому шкафу.

ВАЖНО! Убедитесь, что давление подвода газа соответствует рекомендуемым величинам. Регулируемое колено крепится к трубе газовой магистрали с помощью гайки G 1/2". Закрутите все детали, не затягивая их, поверните колено в нужном направлении и затяните все резьбовые соединения.

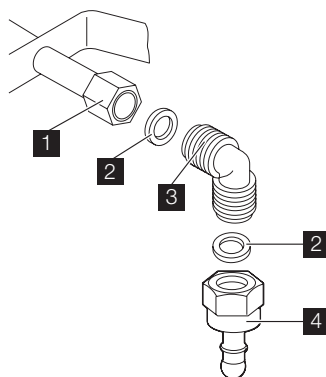

- 1 Конец трубы с гайкой
- 2 Прокладка (дополнительная прокладка входит в комплекты поставок только для Словении и Турции)
- 3 Колено
- 4 Держатель резиновой трубы для сжиженного газа (только для Словении и Турции)

Сжиженный газ: используйте резиновый трубодержатель. Всегда устанавливайте прокладку. Затем приступите к подключению к линии подачи газа. Гибкая подводка может использоваться, только если:

- ее температура не будет превышать комнатную более, чем на 30°C;
- ее длина не превышает 1500 мм;
- она не имеет сужений;
- она не натянута и не перекручена;
- она не касается острых кромок или углов;
- ее можно легко осмотреть, чтобы проверить ее состояние.

Контроль сохранности гибкого шланга включает в себя следующую проверку:

- отсутствие трещин, порезов, следов горения, как на концах, так и по всей его длине;
- материал шланга не стал жестким, а сохранил свою нормальную эластичность;
- на хомутах крепления отсутствует ржавчина;
- срок годности шланга не истек.

В случае обнаружения одного или нескольких дефектов не ремонтируйте шланг, а замените его.

ВАЖНО! После завершения установки убедитесь, что трубные соединения абсолютно герметичны. Используйте для проверки мыльный раствор. **Запрещается использовать пламя!**

Замена инжекторов горелок

1. Снимите решетки горелок.
2. Снимите с горелок крышки и рассекатели пламени.
3. С помощью торцевого ключа на 7 мм отвинтите инжекторы и замените их соответствующими типу используемого газа (см. таблицу в разделе «Технические данные»).
4. Установите все детали на место, выполнив вышеприведенную последовательность действий в обратном порядке.
5. Замените табличку с техническими данными (размещенную вблизи трубы подвода газа) табличкой, соответствующей новому типу используемого

газа. Эта табличка находится в пакете с принадлежностями, поставляемыми вместе с прибором.

Если давление подачи газа отличается от требуемой величины или подвержено колебаниям, на трубу подачи газа следует установить соответствующий регулятор давления в соответствии с действующими нормами.

Регулировка минимального уровня пламени

Для регулировки минимального уровня пламени горелок:

1. Зажгите горелку.
2. Поверните ручку в положение, соответствующее минимальному пламени.
3. Снимите ручку управления.
4. Тонкой отверткой отрегулируйте положение винта обводного клапана.

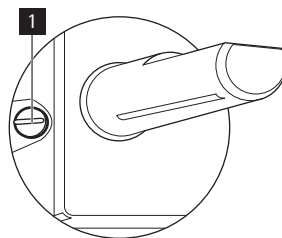

1 Винт обводного клапана

- При переходе с природного газа G20 20 мбар (или природного газа G20 13 мбар²⁾) на сжиженный газ закрутите винт обводного клапана до упора.
- При переходе с сжиженного на природный газ G20 давлением 20 мбар открутите винт обводного клапана приблизительно на 1/4 оборота.
- При переходе с природного газа G20 давлением 20 мбар на природный G20 газ давлением 13 мбар²⁾ открутите винт обводного клапана примерно на 1/4 оборота.

2) только для России

- При переходе с сжиженного на природный газ G20 давлением 13 мбар²) открутите винт обводного клапана примерно на 1/2 оборота.
- При переходе с природного газа G20 давлением 13 мбар на природный газ G20 давлением 20 мбар²) закрутите винт обводного клапана примерно на 1/4 оборота.

⚠ ВНИМАНИЕ! Убедитесь, что пламя не гаснет при быстром повороте ручки из максимального в минимальное положение.

Подключение к электросети

- Заземлите прибор в соответствии с требованиями техники безопасности.
- Проверьте, чтобы напряжение и тип электропитания, указанные на табличке с техническими характеристиками, соответствовали напряжению и типу электропитания местной электросети.
- В комплект поставки прибора входит сетевой кабель. Его следует оборудовать вилкой, соответствующей нагрузке, указанной на табличке с техническими данными. Вилку следует вставлять в розетку надлежащего типа и мощности.
- Установка или замена любых электрических компонентов должна выполняться только сотрудником сервисного центра или квалифицированным специалистом.
- Включайте прибор только в установленную надлежащим образом электророзетку с защитным контактом.
- Убедитесь, что после установки к вилке имеется доступ.
- Для отключения прибора от электросети не тяните за кабель электропитания. Всегда беритесь за саму вилку.
- Запрещается подключать прибор через удлинитель, переходник или тройник (опасность возгорания). Проверьте заземление на соответствие стандартам и нормативам.
- Кабель электропитания должен быть расположен таким образом, чтобы он не касался горячих частей прибора.

- При подключении к электросети необходимо обеспечить наличие устройства, которое позволяет полностью отключать прибор от сети с минимальным зазором между контактами 3 мм, например, защитного автоматического выключателя, защитных выключателей, срабатывающих в случае замыкания на заземление, или плавкого предохранителя.
- Ни одна из частей соединительного кабеля не должна нагреваться до температуры 90°C. Синий нейтральный провод должен быть подсоединен к клеммной колодке с буквой «N». Коричневый (или черный) фазовый провод (подключен к контакту клеммной колодки, помеченному буквой «L») всегда должен соединяться с фазой сети.

Замена сетевого шнура

При замене сетевого шнура используйте только специальный кабель типа H05V2V2-F T90 или эквивалентный ему. Удостоверьтесь, что провод имеет сечение, допускающее его использование при данном напряжении и рабочей температуре. Желто-зеленый провод заземления должен быть примерно на 2 см длиннее коричневого (или черного) провода, идущего на фазу.

Встраивание

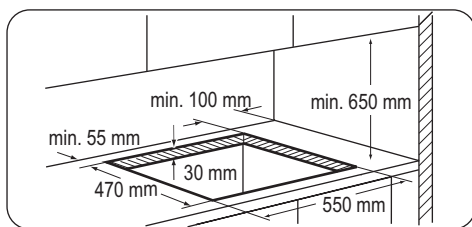

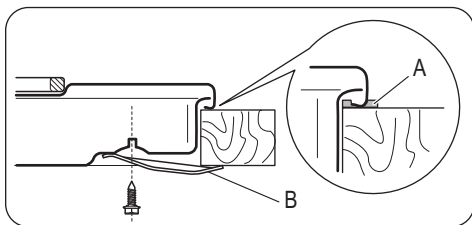

A) идущая в комплекте герметизирующая прокладка

B) идущие в комплекте крепежные скобы

Возможности встраивания

Кухонный шкаф с дверцей

Панель, установленная под варочной панелью, должна легко сниматься для обеспечения доступа к узлам, нуждающимся в техническом обслуживании.

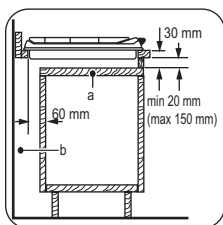

a) Съемная панель

b) Пространство для подключения проводов

Кухонный шкаф с духовым шкафом

Размеры ниши под варочную панель должны соответствовать указанным, в кухонном шкафу должны быть предусмотрены вентиляционные отверстия для постоянного притока воздуха. Из соображений безопасности, а также для упрощения процедуры извлечения духового шкафа из шкафа, электрические соединения для варочной панели и духового шкафа должны быть выполнены раздельно.

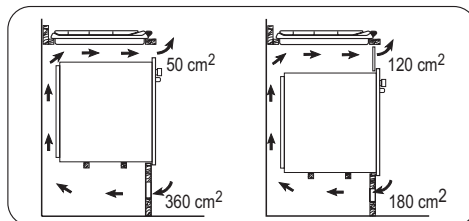

Описание изделия

Функциональные элементы варочной панели

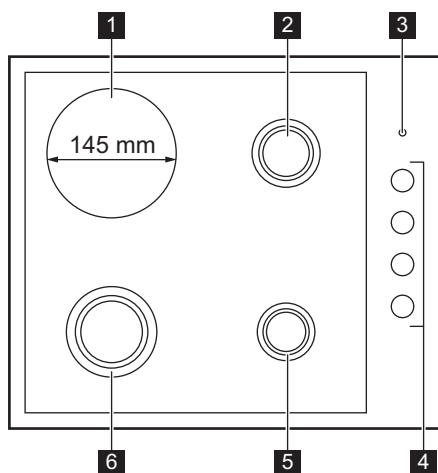

- 1** Электрическая конфорка 1500 Вт
- 2** Горелка для ускоренного приготовления
- 3** Индикатор мощности
- 4** Ручки управления
- 5** Вспомогательная горелка
- 6** Горелка повышенной мощности

Ручки управления

Символ	Описание
	отсутствует подача газа / положение ВЫКЛ
	положение розжига / максимальной подачи газа
	минимальная подача газа

Ручки выбора режимов работы конфорок

Символ	Режим
0	Положение "Выкл"
1	минимальная тепловая мощность
6	максимальная тепловая мощность

Описание работы

Розжиг горелки

! **ВНИМАНИЕ!** Будьте внимательны при использовании открытого огня на кухне. Изготовитель не несет ответственности в случае неправильного обращения с огнем

i Всегда зажигайте горелку перед тем, как ставить на нее посуду.

Включение горелки:

1. Поверните ручку управления против часовой стрелки в положение максимума () и нажмите на нее.
2. Удерживайте ручку управления нажатой приблизительно 5 секунд; это необходимо, чтобы термopара нагрелась. В противном случае подача газа будет прекращена.
3. Отрегулируйте пламя после того, как оно станет равномерным.

i Если после нескольких попыток зажечь горелку не удалось, проверьте правильность положения рассекателя и крышки горелки.

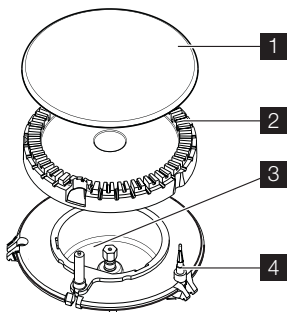

- 1** Крышка горелки
- 2** Рассекатель горелки
- 3** Свеча розжига
- 4** Термопара

! **ВНИМАНИЕ!** Не держите ручку управления нажатой более 15 секунд. Если розжига горелки не происходит через 15 секунд, отпустите ручку управления, поверните ее в положение «Выкл» и попытайтесь снова зажечь горелку, подождав по меньшей мере 1 минуту.

ВАЖНО! При отсутствии электропитания можно зажигать горелку без помощи электроподжига; для этого поднесите к горелке источник огня, нажмите соответствующую ручку и поверните ее против часовой стрелки в положение максимальной подачи газа.

i Если горелка случайно погаснет, установите соответствующую ручку управления в положение "Выкл" и попробуйте выполнить розжиг горелки снова как минимум через 1 минуту.

i При подаче электропитания после установки плиты или после его отключения автоматическое срабатывание свечи зажигания является нормальным.

Выключение горелки

Чтобы потушить пламя, поверните ручку на символ ● .

! **ВНИМАНИЕ!** Всегда уменьшайте или гасите пламя перед тем, как снимать посуду с горелки.

Эксплуатация электрических конфорок

Для включения прибора и увеличения степени нагрева вращайте ручку управления против часовой стрелки. Для снижения степени нагрева вращайте ручку управления по часовой стрелке. Чтобы выключить прибор, установите ручку на "0".

Перед первым использованием

Поставьте на каждую конфорку кухонную посуду, наполненную водой, выберите максимальный уровень нагрева и дайте прибору поработать в течение 10 минут. Эта процедура требуется для того, чтобы в приборе выгорели посторонние вещества, оставшиеся после его производства. После этого переведите прибор на минимальную мощность на 20 минут. В это время может появиться неприятный запах и дым. Это нормально. Убедитесь, что в помещении имеется достаточная циркуляция воздуха.

Экспресс-конфорка

Экспресс-конфорка отмечена красной точкой в середине конфорки. Экспресс-конфорка нагревается быстрее, чем обычные конфорки.

Красная точка нанесена на поверхность краской и может через некоторое время стереться. Это не влияет на работу прибора.

При первом включении экспресс-конфорки может появиться дым и запах. Дым и запах исчезнут через некоторое время.

Примеры использования варочной панели

Положение регулятора температуры:	Назначение:
1	Поддержание в теплом состоянии
2	Спокойное медленное кипение
3	Медленное кипение

Положение регулятора температуры:	Назначение:
4	Жарение / подрумянивание
5	Доведение до кипения
6	Доведение до кипения / жарение на большом огне / глубокое прожаривание

Полезные советы

Кухонная посуда

-  • Днище посуды должно быть как можно более толстым и плоским.

Экономия электроэнергии

-  • По возможности всегда накрывайте посуду крышкой.
- Прежде чем включить металлическую конфорку, поставьте на нее посуду.
- Чтобы использовать остаточное тепло, выключайте металлические конфорки до завершения приготовления блюд.
- Чтобы результата был удовлетворительным, дно кастрюли должно иметь такой же диаметр (или немного больше), что и металлическая конфорка. Не используйте кастрюли с дном меньшего диаметра.
- Как только жидкость начинает закипать, уменьшайте пламя горелки до самого низкого уровня, достаточного для кипения жидкости.

 **ВНИМАНИЕ!** Пользуйтесь посудой, дно которой подходит по размеру к используемой конфорке. Не пользуйтесь кухонной посудой, если ее дно выходит за края варочной панели.

Горелка	Диаметры посуды
Повышенной мощности	180 - 260 мм
Для ускоренного приготовления	120 - 180 мм
Вспомогательная	80 - 180 мм

 **ВНИМАНИЕ!** Нельзя ставить посуду на панель управления. Пламя может нагреть панель управления. Не ставьте одну кастрюлю или сковороду на две конфорки.

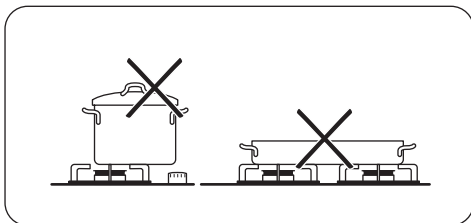

 **ВНИМАНИЕ!** Следите, чтобы кастрюля не выступала за края варочной панели и стояла на горелке по центру – таким образом снижается расход газа и достигается максимальная устойчивость.

Не ставьте на конфорки неустойчивую или деформированную посуду. Это может привести к разбрызгиванию ее содержимого и возникновению несчастного случая.

⚠ ВНИМАНИЕ! Не рекомендуется использование рассекателей пламени.

Информация об акриламидах

ВАЖНО! Согласно самым последним научным исследованиям жарка пищевых

продуктов (в частности, крахмалосодержащих) может представлять опасность для здоровья из-за образования акриламидов. Поэтому мы рекомендуем жарить продукты при минимально возможной температуре и не обжаривать их до образования корочки интенсивного коричневого цвета.

Уход и очистка

⚠ ВНИМАНИЕ! Перед каждой очисткой выключайте прибор и давайте ему остыть. Перед проведением технического обслуживания или чисткой прибора отсоедините его от сети электропитания.

⚠ ВНИМАНИЕ! Чистка прибора струей пара или очистителем высокого давления запрещена из соображений безопасности.

⚠ ВНИМАНИЕ! Не используйте абразивные средства, металлические мочалки или средства на основе кислот. Это может привести к повреждению прибора.

i Царапины или темные пятна на поверхности не влияют на работу прибора.

- Подставки для посуды снимаются, что позволяет легко проводить чистку варочной панели.
- Для очистки эмалированных элементов, крышки и рассекателя вымойте их водой с мылом и тщательно просушите перед установкой на место.
- Промойте элементы из нержавеющей стали водой, а затем вытрите их насухо мягкой тряпкой.
- Подставки для посуды **нельзя** мыть в посудомоечной машине. Необходимо мыть их **вручную**.
- При мойке подставок вручную будьте внимательны, когда их протираете, так как у них могут быть острые края. При необходимости удаляйте стойкие загрязнения с помощью чистящей пасты.

- Убедитесь в правильности установки подставок для посуды после очистки.
- Для того, чтобы горелки работали надлежащим образом, стержни подставок для посуды должны располагаться в центре горелки.

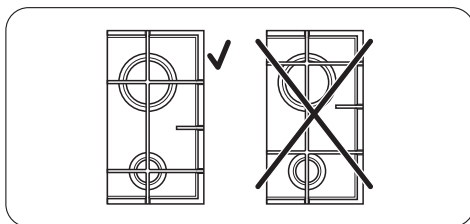

- **Чтобы не повредить варочную панель, будьте внимательны при установке подставок для посуды.**

После чистки вытрите прибор насухо мягкой тканью.

Под воздействием высокой температуры нержавеющая сталь может потускнеть. Поэтому запрещается использовать для приготовления пищи глиняную или керамическую посуду, а также чугунные подставки. Чтобы предотвратить повреждение верхней части варочной панели во время эксплуатации, не используйте алюминиевую фольгу.

Детали из нержавеющей стали промойте водой, а затем вытрите насухо мягкой тканью.

Удаление загрязнений:

1. – **Удалить немедленно:** расплавленную пластмассу, полиэтиленовую пленку и пищевые продукты, содержащие сахар.

– **Выключите устройство и дайте ему остыть**, прежде, чем очищать от: известковых отложений, водяных разводов, пятен жира, блестящих обесцвеченных пятен. Используйте для очистки специальное средство, предназначенное для данной поверхности.

2. Чистить прибор следует влажной тканью с небольшим количеством моющего средства.
3. По окончании очистки **насухо вытрите прибор чистой тканью**.

Очистка электрической конфорки

i Царапины или темные пятна не влияют на работу прибора.

Удаление загрязнений:

1. Для удаления загрязнений используйте мелкозернистый чистящий порошок или губку с абразивной поверхностью.
2. Чистить прибор следует влажной тряпкой с небольшим количеством моющего средства.
3. Прогрейте конфорку на низкой температуре и дайте ей высохнуть.

4. Для ухода за конфорками и предотвращения коррозии конфорок их можно протирать салфеткой, на которую нанесена капля оливкового масла.

ВАЖНО! Кромки варочной панели из нержавеющей стали следует очищать средством для очистки нержавеющей стали.

i Кромка конфорки из нержавеющей стали может немного изменить свой цвет из-за тепловой нагрузки.

Очистка свечи зажигания

Электрический розжиг выполняется с помощью керамической свечи зажигания и металлического электрода. Содержите эти детали в чистоте для предотвращения трудностей с розжигом, а также проверяйте, чтобы отверстия в рассекателе пламени горелки не были засорены.

Периодическое техобслуживание

Периодически обращайтесь в местный авторизованный сервисный центр для проверки состояния трубы подачи газа и редуктора, если таковым оборудована ваша варочная панель.

Что делать, если ...

Неисправность	Возможная причина	Решение
При поджиге газа нет искры.	<ul style="list-style-type: none"> Отсутствует электропитание. 	<ul style="list-style-type: none"> Убедитесь, что прибор подключен к электросети, а подача электроэнергии не отключена. Проверьте предохранитель. В случае повторного срабатывания предохранителя обратитесь к квалифицированному электрику.
При поджиге газа нет искры.	<ul style="list-style-type: none"> Крышка и рассекатель горелки стоят неровно. 	<ul style="list-style-type: none"> Удостоверьтесь, что крышка и рассекатель установлены как следует.
Пламя гаснет сразу после розжига.	<ul style="list-style-type: none"> Термопара недостаточно нагрелась. 	<ul style="list-style-type: none"> После появления пламени подержите ручку нажатой около 5 секунд.

Неисправность	Возможная причина	Решение
Газ горит неравномерно по окружности горелки.	<ul style="list-style-type: none"> • Рассекатель горелки засорился остатками пищи. 	<ul style="list-style-type: none"> • Убедитесь, что инжектор не засорен, а в рассекателе горелки нет остатков пищи.
Прибор не работает.	<ul style="list-style-type: none"> • Отсутствует электропитание. 	<ul style="list-style-type: none"> • Убедитесь, что прибор подключен к электросети, а подача электроэнергии не отключена. • Проверьте предохранитель. В случае повторного срабатывания предохранителя обратитесь к квалифицированному электрику.
Электрическая конфорка не нагревается.	<ul style="list-style-type: none"> • Отсутствует электропитание. • Для включения конфорки была неверно выбрана ручка. 	<ul style="list-style-type: none"> • Убедитесь, что прибор подключен к электросети, а подача электроэнергии не отключена. • Убедитесь, что Вы поворачиваете нужную ручку управления. • Проверьте предохранитель. В случае повторного срабатывания предохранителя обратитесь к квалифицированному электрику.
Качество работы варочной панели не отвечает ожиданиям.	<ul style="list-style-type: none"> • Варочная панель загрязнена. • Используется посуда неподходящего типа. 	<ul style="list-style-type: none"> • Убедитесь, что варочная панель чистая и сухая. • Проверьте соответствие размеров кухонной посуды и конфорки. • Убедитесь, что посуда имеет плоское дно. • Убедитесь, что установленная степень нагрева подходит для выбранного блюда.

В случае неисправности сначала попытайтесь самостоятельно найти решение проблемы. Если вам не удалось самостоятельно устранить неисправность, обращайтесь к продавцу или в местный авторизованный сервисный центр.

i Если прибор эксплуатировался неправильно или установка была выполне-

на не сертифицированным специалистом, посещение техника сервисного центра или поставщика может оказаться платным даже во время гарантийного срока.

Наклейки, вложенные в пакет с принадлежностями

Приклейте самоклеющиеся наклейки, как указано ниже:

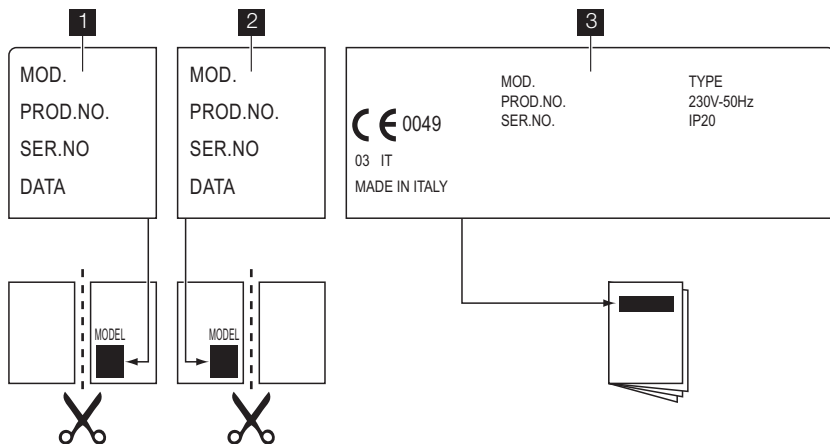

1 Приклеить на гарантийный талон и отправить

2 Приклеить на гарантийный талон и сохранить

3 Приклеить на инструкцию по эксплуатации

Чтобы быстро получить надлежащую помощь, необходимо предоставить следующие данные. Они приведены на табличке с техническими данными.

• Название модели

• Номер изделия (PNC)

• Серийный номер (S.N.)

Следует использовать только оригинальные запасные части. Их можно приобрести в сервисном центре и авторизованных магазинах запчастей.

Технические данные

Размеры варочной панели

Ширина:	580 мм
Длина:	500 мм

Размеры выреза для варочной поверхности

Ширина:	550 мм
Длина:	470 мм

Тепловая мощность

Горелка повышенной мощности:	3 кВт
Горелка для ускоренного приготовления:	2 кВт
Вспомогательная горелка:	1 кВт
Электрическая конфорка:	1,5 кВт
ОБЩАЯ МОЩНОСТЬ ГАЗОВЫХ ГОРЕЛОК:	G20 (2H) 20 мбар = 6 кВт G30/G31 (3B/P) 30/30 мбар = 421 г/ч G20 (2H) 13 мбар = 4,2 кВт в модели для России
СУММАРНАЯ ЭЛЕКТРИЧЕСКАЯ МОЩНОСТЬ:	1,5 кВт

Электропитание:	230 В ~ 50 Гц
Категория газа:	I12H3B/P
Подключение к газовой магистрали:	G 1/2"
Подвод газа:	G20 (2H) 20 мбар
Класс прибора:	3

Диаметры обводных клапанов

Горелка	Ø обводного клапана в 1/100 мм
Вспомогательная	28
Для ускоренного приготовления	32
Повышенной мощности	42

Газовые горелки

ГОРЕЛКА	ОБЫЧНАЯ МОЩНОСТЬ кВт	ПОНИЖЕННАЯ МОЩНОСТЬ кВт	ОБЫЧНАЯ МОЩНОСТЬ			
			ПРИРОДНЫЙ ГАЗ G20 (2H) 20 мбар		Сжиженный газ (Бутан/пропан) G30/G31 (3B/P) 30/30 мбар	
			инж. 1/100 мм	м³/час	инж. 1/100 мм	г/час
Вспомогательная	1.0	0.33	70	0.095	50	73
Ускоренного приготовления	2.0	0.45	96	0.190	71	145
Повышенной мощности	3.0 (прир. газ) 2.8 (сжиженный газ)	0.75	119	0.286	86	204

Газовые горелки G20 13 мбар - только для России

ГОРЕЛКА	ОБЫЧНАЯ МОЩНОСТЬ кВт	ПОНИЖЕННАЯ МОЩНОСТЬ кВт	ОБЫЧНАЯ МОЩНОСТЬ ПРИРОДНЫЙ ГАЗ G20 (2H) 13 мбар	
			инж. 100/мм	м³/час
Вспомогательная	0.9	0.33	80	0.095

ГОРЕЛКА	ОБЫЧНАЯ МОЩНОСТЬ	ПОНИЖЕННАЯ МОЩНОСТЬ	ОБЫЧНАЯ МОЩНОСТЬ	
			ПРИРОДНЫЙ ГАЗ G20 (2H) 13 мбар	
	кВт	кВт	инж. 100/мм	м³/час
Ускоренного приготовления	1.4	0.45	105	0.148
Повышенной мощности	1.9	0.75	120	0.201

Охрана окружающей среды

Символ  на изделии или на его упаковке указывает, что оно не подлежит утилизации в качестве бытовых отходов. Вместо этого его следует сдать в соответствующий пункт приемки электронного и электрооборудования для последующей утилизации. Соблюдая правила утилизации изделия, Вы сможете предотвратить причинение окружающей среде и здоровью людей потенциального ущерба, который возможен в противном случае, вследствие неподобающего обращения с подобными отходами. За более подробной

информацией об утилизации этого изделия просьба обращаться к местным властям, в службу по вывозу и утилизации отходов или в магазин, в котором Вы приобрели изделие.

Упаковочные материалы

 Упаковка изготовлена из экологических материалов и может быть повторно переработана. На пластмассовых деталях указан материал, из которого они изготовлены: >PE< (полиэтилен), >PS< (полистирол) и т.п. Упаковочные материалы следует выбрасывать как бытовые отходы в соответствующие контейнеры местных служб по утилизации отходов.



ME10

Дата производства данного изделия указана в серийном номере (serial number), где первая цифра номера соответствует последней цифре года производства, вторая и третья цифры номера – порядковому номеру недели. Например, серийный номер 11012345 означает, что изделие произведено на десятой неделе 2011 года.

Vsebina

Varnostna navodila _____	46	Vzdrževanje in čiščenje _____	54
Namestititev _____	48	Kaj storite v primeru... _____	56
Opis izdelka _____	52	Tehnični podatki _____	57
Delovanje _____	52	Skrb za varstvo okolja _____	58
Koristni namigi in nasveti _____	54		

Pridržujemo si pravico do sprememb.

Varnostna navodila

 **Opozorilo!** Ta navodila veljajo le za tiste države, katerih simbol je prikazan na naslovnici priročnika.

 Zaradi lastne varnosti in za zagotovitev pravilnega delovanja stroja priporočamo, da pred namestitvijo in prvo uporabo natančno preberete ta navodila za uporabo. Navodila za uporabo shranite skupaj s strojem, tudi če stroj premaknete ali prodate. Uporabniki morajo biti podrobno seznanjeni z delovanjem in varnostnimi funkcijami stroja.

Splošna varnostna navodila

 **Opozorilo!** Stroja ne smejo uporabljati osebe (vključno z otroci) z zmanjšanimi fizičnimi sposobnostmi, okvarjenimi čutili ali pomanjkljivimi izkušnjami in znanjem. Oseba, ki je odgovorna za njihovo varnost, mora zagotoviti nadzor oz. jih natančno seznaniti z uporabo naprave.

 Naprava ni namenjena upravljanju z zunanjo programsko uro ali z ločenim sistemom za daljinsko upravljanje.

Varovalo za otroke

- Napravo lahko uporabljajo samo odrasle osebe. Zagotovite ustrezen nadzor otrok in preprečite, da bi se igrali z napravo.
- Vse dele embalaže hranite izven dosega otrok. Obstaja nevarnost zadušitve in telesnih poškodb.
- Odstranite otroke od naprave med in po delovanju, dokler se naprava ne ohladi.

Uporaba

- Pred uporabo z naprave odstranite vso embalažo, nalepke in zaščitno folijo z nerjav-

na jekla kuhalne plošče (če obstaja). Ne odstranjujte ploščice za tehnične navedbe. To lahko razveljavi garancijo.

- Kuhališča izklopite po vsaki uporabi.
- Kuhališča in dostopni deli se med in po uporabi močno segrejejo. Ne odlagajte pribora ali pokrovov posod na kuhavno površino. Posoda in njeni deli se lahko prevrnejo. Obstaja nevarnost opeklin.
- Vroča maščoba in olje se lahko zelo hitro vžgeta. Obstaja nevarnost požara.
- Med delovanjem naprave ne puščajte brez nadzora.
- Napravo med delovanjem vedno nadzirajte.
- Ne pustite, da tekočina steče v odprtine na vrhu kuhalne plošče.
- Kuhalne plošče ne uporabljajte brez posode.
- Naprava je namenjena le uporabi v gospodinjstvu. Naprave ne uporabljajte v komercialne ali industrijske namene.

 **Previdnost!** Naprava je namenjena le kuhanju. Ni je dovoljeno uporabljati za druge namene, npr. ogrevanje prostora.

- Uporabite le posodo s primernim premerom dna glede na mere kuhališč. Obstaja nevarnost, da se steklena plošča (če obstaja) pregreje ali počí.
- Ne uporabljajte posode z manjšim premerom, kot je velikost gorilnika. Plamen lahko segreje ročaj posode. Oglejte si razpredelnico v poglavju »Koristni namigi in nasveti«.

- Posoda ne sme segati na področje za upravljanje.
- Pazite, da posoda ne bo segala prek robov kuhalne površine in bo postavljena na sredino gorilnika, da preprečite nevarnost.
- Ne uporabljajte nestabilne posode ali posode s poškodovanim dnom. Obstaja nevarnost prevračanja in nesreče.
- V napravo, njeno bližino ali nanjo ne postavljajte vnetljivih izdelkov ali mokrih predmetov z vnetljivimi izdelki, topljivih predmetov (iz plastike ali aluminija) in/ali tkanin. Obstaja nevarnost eksplozije ali požara.
- Uporabljajte le opremo, priloženo napravi.
- Bodite previdni pri vključitvi naprave v bližnje vtičnice. Električni napajalni kabel se ne sme dotakniti naprave ali vroče posode. Napajalni kabli se ne smejo zaplesti.

Kako preprečite poškodbo naprave

- Ne dovolite, da kisle tekočine, kot so kis, limonin sok ali sredstva za odstranjevanje vodnega kamna, pridejo v stik s ploščo. Na površini ostanejo madeži.
- Ne odlagajte mokrih pokrovov loncev na vroče plošče in ne pustite vročih loncev, da se ohlajajo na vročih ploščah. Lahko se pojavita kondenz in rja.
- Poškodbe posode in plošče boste preprečili, če ne boste pustili, da voda v posodi povre do konca.
- Ne uporabljajte kuhalnih plošč, če na njih ni posode ali je le-ta prazna.
- Na dele naprave ne dajajte aluminijaste folije.

Namestitev

- **Obvezno preberite ta navodila. Proizvajalec ne odgovarja za nobene telesne poškodbe in poškodbe živali ali gmotno škodo, nastalo zaradi neupoštevanja teh napotkov.**
- **Za preprečitev nevarnosti poškodb na konstrukciji ali telesnih poškodb mora namestitev, priklop naprave na električno napajanje ter plinovod, nastavitve in vzdrževanje opraviti usposobljena ose-**

ba v skladu s standardi in veljavnimi krajevnimi predpisi.

- Prepričajte se, da se naprava med prevozom ni poškodovala. Ne priključite poškodovane naprave. Če je potrebno, se obrnite na dobavitelja.
- Vgradni modeli se lahko uporabljajo samo po vgradnji v ustrezne vgradne enote in delovne površine, ki ustrezajo standardom.
- Ne nameščajte kuhalne plošče preko gospodinjanskega aparata, če tega ne dopuščajo navodila za namestitvev.
- Napravo namestite le na delovno površino z ravno podlago.
- Ne spreminjajte specifikacij ali izdelka. Obstaja nevarnost telesnih poškodb in poškodb naprave.
- Dosledno upoštevajte trenutno veljavne zakone, predpise, direktive in standarde v državi, kjer napravo uporabljate (varnostne predpise, predpise v zvezi z odstranjevanjem, električne varnostne predpise itd.)!
- Upoštevajte predpisane minimalne razdalje do drugih naprav in enot.
- Zagotovite zaščito pred udarom električnega toka, npr. predale lahko namestite samo z uporabo zaščitnih plošč neposredno pod napravo!
- Z ustreznim tesnilom preprečite poškodbo izreza v delovni površini pred vlago!
- Z ustreznim tesnilom zatesnite ploščo na delovno površino, da ne bo vmesne reže!
- Spodnjo stran plošče zaščitite pred paro in vlago, na primer iz pomivalnega stroja ali pečice.
- Naprave ne namestite v bližino vrat in pod okna. Z odpiranjem vrat ali oken lahko potisnete vročo posodo s kuhalne plošče.
- Pred namestitvijo se prepričajte, ali krajevni pogoji oskrbe s plinom (vrsta plina in tlak) ustrezajo nastavitvam naprave. Pogoji nastavitve te naprave so navedeni na ploščici za tehnične navedbe, ki jo najdete blizu priključne cevi za plin.
- Naprava ni priključena na mehansko napravo za prezračevanje in odvajanje plinov,

- ki nastajajo pri gorenju. Namestite in priključite jo v skladu z veljavnimi predpisi za namestitvev. Posebno pozornost namenite zahtevam glede prezračevanja.
- **Med uporabo plinske kuhalne plošče se v prostoru, kjer je plošča, ustvarjata toplota in vlaga. Poskrbite za dobro prezračevanje v kuhinji: odprtine za naravno zračenje naj ostanejo odprte ali vgradite ventilator (mehansko sesalno napo).**
 - **Pri intenzivni uporabi naprave dlje časa je potrebno močnejše prezračevanje (na primer, odprite okno ali povečajte stopnjo mehanskega prezračevanja, če je na voljo).**
 - Dosledno upoštevajte navodila za električno priključitev. Obstaja nevarnost poškodbe zaradi električnega toka.
 - **Pred vzdrževanjem ali čiščenjem napravo izključite iz električnega omrežja.**
 - Naprava je še vedno pod električno napetostjo.
 - Z naprave odklopite fazno napetost.
 - Ob namestitvi zagotovite zaščito pred udarom električnega toka.
 - Slabo in nepravilno pritrjena vtič in vtičnica lahko povzročita pregrevanje priključka.
 - Strokovno usposobljen električar mora pravilno namestiti priključne sponke.

- Kabel zaščitite pred natezno obremenitvijo.
- Uporabite pravi priključni kabel in zamenjajte poškodovan kabel s primernim kablom. Pokličite pooblaščen servisni center.
- Naprava mora biti priključena na električno napetost na način, ki omogoča odklop naprave z vseh polov električnega priključka z minimalno razdaljo 3 mm med posameznimi kontakti.
- Če je pritrdilni nosilec v bližini priključnice, poskrbite, da se priključni kabel ne dotika roba nosilca.
- Imeti morate pravilne izolacijske naprave: odklopnike, varovalke (talilne navojne varovalke odvijte iz nosilca), zaščitne naprave na diferenčni tok in kontaktorje.

Odstranjevanje naprave

- Za preprečitev nevarnosti telesnih ali drugih poškodb
 - Pred zamenjavo žarnice izključite pečico iz napajanja.
 - Odrežite glavni kabel na mestu, kjer se stika z napravo in ga zavržite.
 - Zunanje cevi za plin sploščite, da bodo ustrezale.
 - Glede ravnanja z odsluženo napravo se obrnite na krajevne organe.

Namestitvev

 **Opozorilo!** Naslednjo namestitvev, povezavo in vzdrževalna dela mora izvesti strokovno usposobljena oseba v skladu s standardi in veljavnimi predpisi.

Priklop plina

Uporabite fiksne priključke ali gibke cevi iz nerjavečega jekla v skladu z veljavnimi predpisi. V primeru uporabe kovinskih cevi, pazite, da se ne dotikajo omaric in da se ne zmečkajo. Pazljivi bodite tudi pri sestavi kuhalne plošče in pečice.

Pomembno! Prepričajte se, da dovodni tlak plina naprave ustreza priporočenim

vrednostim. Nastavljiv priključek je pritrjen na ustrezno cev z navojno matico G 1/2". Brez prevelike sile privijte sestavne dele, priključek obrnite v zeleno smer in privijte do konca.

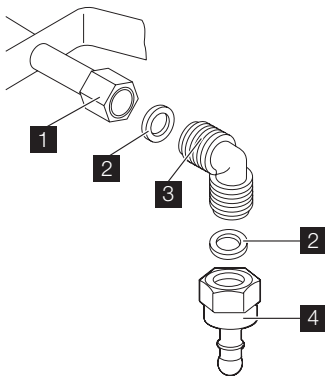

- 1** Konec cevi z matico
- 2** Tesnilo (dodatno tesnilo je samo za Slovenijo in Turčijo)
- 3** Koleno
- 4** Držalo gumijaste cevi za utekočinjeni plin (samo za Slovenijo in Turčijo)

Utekočinjen plin: uporabite držalo za gumijasto cev. Vedno uporabite tesnilo. Nato nadaljujte s priključitvijo plinske napeljave. Gibka cev je pripravljena za uporabo, ko:

- ne more postati bolj vroča, kot je sobna temperatura, višja od 30 °C;
- ni daljša od 1500 mm;
- ni nikjer stisnjena;
- ni izpostavljena vlečnim silam in ni zavita;
- ni v stiku z ostrimi robovi ali vogali;
- je enostavno preveriti njeno stanje.

Za nadzor brezhibnosti gibke cevi preverite, da:

- na njej ni razpok, zarez ali drugih poškodb - niti na koncih niti na celotni dolžini;
- je material pravilno prožen in ni otrdel;
- pritrditvene objemke niso zarjavele;
- njen rok uporabe še ni potekel.

V primeru ene ali več nepravilnosti cevi ne popravljajte, temveč jo zamenjajte.

Pomembno! Ko je namestitev končana, se prepričajte, da je tesnjenje vsake cevne

spojke pravilno. Uporabite milno raztopino, **ne ognja!**

Zamenjava vbrizgalnih šob kuhalne plošče

1. Odstranite nosilce za posodo.
2. Snemite pokrovčke in krone gorilnika.
3. Z natičnim ključem št. 7 odstranite šobe in jih zamenjajte s tistimi, ki so potrebne za vrsto plina, ki ga uporabljate (glejte razpredelnico v poglavju »Tehnični podatki«).
4. Montirajte dele, pri čemer sledite zgornjemu postopku v nasprotnem vrstnem redu.
5. Ploščico za tehnične navedbe (poleg priključne cevi za plin) zamenjajte s ploščico za novo vrsto plina. Ta ploščica je na voljo v embalaži, priloženi napravi.

Če je bil napajalni tlak plina spremenjen ali se razlikuje od potrebnega tlaka, je potrebno na plinsko cev namestiti primerno napravo za uravnavanje tlaka.

Nastavljanje najmanjše moči

Uravnavanje najmanjše moči gorilnikov:

1. Prižgite gorilnik.
2. Gumb zavrtite v položaj za najmanjši plamen.
3. Odstranite upravljalni gumb.
4. S tankim izvijačem nastavite položaj nastavitvenega vijaka.

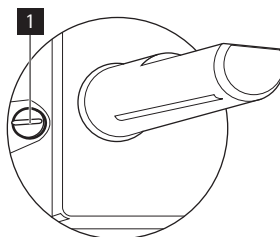

1 Nastavitveni vijak

- Če napravo prilagajate z zemeljskega plina G20 s tlakom 20 mbar (ali zemelj-

skega plina G20 s tlakom 13 mbar³⁾) na utekočinjen plin, povsem privijte nastavitveni vijak.

- Če napravo prilagajate z utekočinjenega plina na zemeljski plin G20 s tlakom 20 mbar, odvijte vijak za približno 1/4 obrata.
- Če napravo prilagajate z zemeljskega plina G20 s tlakom 20 mbar na zemeljski plin G20 s tlakom 13 mbar³⁾, odvijte nastavitveni vijak za približno 1/4 obrata.
- Če napravo prilagajate z utekočinjenega plina na zemeljski plin G20 s tlakom 13 mbar³⁾, odvijte vijak za približno 1/2 obrata.
- Če napravo prilagajate z zemeljskega plina G20 s tlakom 13 mbar³⁾ na zemeljski plin G20 s tlakom 20 mbar, privijte nastavitveni vijak za približno 1/4 obrata.

! **Opozorilo!** Preverite, ali plamen pri hitrem zasuku gumba iz položaja za največjo moč v položaj za najmanjšo moč ne ugasne.

Priključitev na električno napetost

- Napravo ozemljite v skladu z varnostnimi opozorili.
- Prepričajte se, da se nazivna napetost in tip moči na ploščici za tehnične navedbe ujemata z napetostjo in močjo vašega krajevnega omrežja.
- Naprava ima nameščen priključni kabel. Na kabel je treba namestiti primeren vtič, ki ustreza podatkom, navedenim na ploščici za tehnične navedbe. Vtič vtaknite v ustrezno omrežno vtičnico.
- Vse električne sestavne dele mora namestiti ali zamenjati tehnik pooblaščenega servisnega centra ali usposobljeno servisno osebje.
- Vedno uporabite pravilno nameščeno varnostno vtičnico.

3) samo za Rusijo

- Poskrbite, da bo vtič dosegljiv tudi po namestitvi.
- Ne vlecite za električni priključni kabel, če želite izključiti napravo. Vedno povlecite za vtič.
- Za priključitev naprave ne smete uporabiti podaljška, adapterja ali povezave z več konektorji (nevarnost požara). Prepričajte se, da talna povezava ustreza lokalnim standardom in krajevnim veljavnim predpisom.
- Električni kabel namestite tako, da se ne bo dotikal vročih površin.
- Napravo priključite v električno omrežje s pomočjo naprave, ki omogoča odklop naprave iz omrežja na vseh polih, z minimalno razdaljo 3 mm med posameznimi kontakti, na primer samodejnim izklopnim stikalom, detektorjem uhajavega toka ali varovalko.
- Noben del priključnega kabla se ne sme segreti nad 90 °C. Modri nevtralni kabel mora biti priključen na priključnico z oznako »N«. Rjavi (ali črni) fazni kabel (priključen v kontakt priključnice z oznako »L«) mora biti vedno priključen na napetostno fazo.

Zamenjava priključnega kabla

Priključni kabel zamenjajte le s kablom H05V2V2-F T90 ali enakovrednim. Prerez kabla mora ustrezati napetosti in obratovalni temperaturi. Rumeno-zeleni ozemljitveni vodnik mora biti približno 2 cm daljši od rjavega (ali črnega) faznega vodnika.

Vgradnja

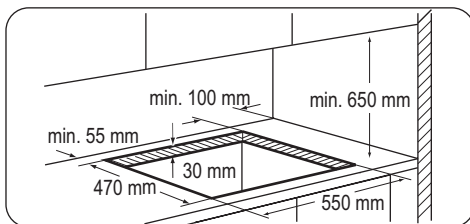

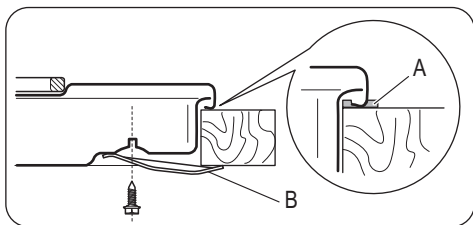

A) priloženo tesnilo

B) priloženi nosilci

Možnosti vgradnje

Kuhinjski element z vrati

Plošča, nameščena pod kuhinjsko ploščo, mora biti preprosto odstranljiva, omogočati mora dostop v primeru tehničnega posega.

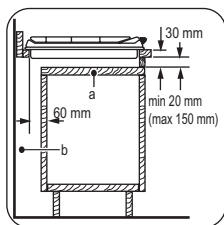

a) Odstranljiva plošča

b) Prostor za priključke

Kuhinjski element s pečico

Dimenzije izreza za kuhalno ploščo morajo biti v skladu z navodili, kuhinjski element pa mora imeti prezračevalne odprtine, ki zagotavljajo stalen dotok zraka. Električni priključek kuhalne plošče in pečice je treba namestiti ločeno, tako zaradi varnosti kot tudi enostavnega odstranjevanja pečice iz kuhinjskega elementa.

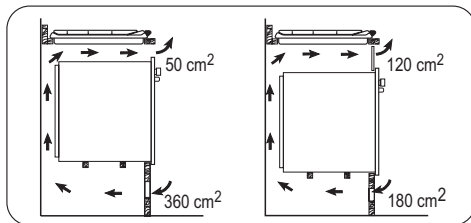

Opis izdelka

Razpored kuhalnih površin

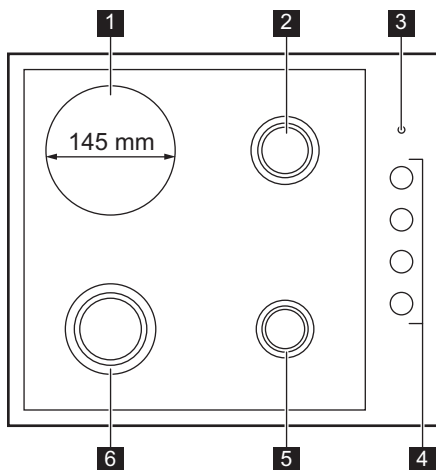

- 1 Električno kuhališče 1500 W
- 2 Srednje hitri gorilnik
- 3 Indikator napajanja
- 4 Upravljalni gumbi
- 5 Pomožni gorilnik
- 6 Hitri gorilnik

Upravljalni gumbi

Simbol	Opis
	ni dovoda plina / izklop
	položaj vžiga / največji dovod plina
	najmanjši dovod plina

Upravljalni gumbi za električno kuhališče

Simbol	Funkcija
0	Položaj za izklop
1	Najnižja stopnja gretja
6	Najvišja stopnja gretja

Delovanje

Vžig gorilnika

⚠ Opozorilo! Bodite zelo previdni, ko zanetite ogenj v kuhinji. Proizvajalec ne prevzema nobene odgovornosti za zlorabo plamena.

i Gorilnik vedno prižgite, preden nanj položite posodo.

Za vžig gorilnika:

1. Obrnite upravljalni gumb v levo do maksimalnega položaja () in ga pritisnite navzdol.

2. Zadržite ga v tem položaju približno 5 sekund, da se toplotni člen segreje. V nasprotnem primeru, se bo dovod plina prekinil.

3. Prilagodite plamen, ko se zaneti.

i Če po nekaj poskusih gorilnika ni mogoče prižgati, preverite, ali sta njegova krova in pokrov na pravem položaju.

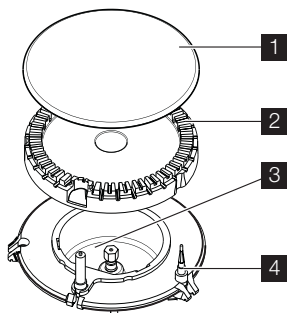

- 1** Pokrov gorilnika
- 2** Krona gorilnika
- 3** Vžigalna elektroda
- 4** Termočlen

! **Opozorilo!** Upravljalnega gumba ne držite pritisnjenega več kot 15 sekund. Če se gorilnik ne prižge po 15 sekundah, sprostite upravljalni gumb, ga obrnite na položaj za izklop in poskusite prižgati gorilnik ponovno po preteku najmanj ene minute.

Pomembno! Če nimate elektrike, lahko gorilnik prižgete brez električne naprave; v tem primeru gorilniku približajte plamen, pritisnite potreben gumb in ga obrnite v nasprotni smeri urinega kazalca v položaj za največji dovod plina.

i Če plamen gorilnika po nesreči ugasne, zavrtite gumb v položaj za "izklop" ter pred ponovnim poskusom vžiga počakajte najmanj 1 minuto.

i Ko priključite omrežno napetost po namestitvi ali po izpadu električne napetosti, se običajno generator isker samodejno vklopi.

Izklop gorilnika

Plamen ugasnete tako, da zavrtite krmilni gumb do oznake ● .

! **Opozorilo!** Preden odmaknete posodo z gorilnika, vedno zmanjšajte višino plamena ali ga povsem ugasnite.

Upravljanje električnega kuhališča

Za vklop in višanje stopnje kuhanja zavrtite gumb v levo. Za nižanje stopnje kuhanja zavrtite gumb v desno. Za izklop zavrtite gumb v položaj 0.

Pred prvo uporabo

Na vsako kuhališče postavite posodo z vodo, nastavite najvišjo temperaturo in pustite, da naprava deluje 10 minut. Na ta način zgorijo nečistoče. Po tem naj naprava 20 minut deluje pri najnižji temperaturi. V tem času se lahko ustvarijo neprijetne vonjave in dim. To je običajno. Poskrbite za zadostno zračenje.

Hitra kuhalna plošča

Rdeča pika na sredini kuhalne plošče označuje hitro ploščo. Hitra kuhalna plošča se se greje hitreje od običajnih plošč.

Rdeča pika je narisana na površini in se po določenem času lahko izbriše. To ne vpliva na delovanje naprave.

Ob prvi uporabi lahko hitra kuhalna plošča ustvarja dim in neprijetne vonjave. Dim in vonjave sčasoma izginejo.

Primeri kuhanja

Nastavitvev gretja :	Uporaba:
1	Ohranjanje toplote
2	Nežno počasno kuhanje
3	Počasno kuhanje
4	Cvrenje / porjavenje
5	Vrenje
6	Vrenje / hitro cvrenje / globoko cvrenje

Koristni namigi in nasveti

Posoda

- i** • Dno posode mora biti čim bolj debelo in ravno.

Varčevanje z energijo

- 🌿** • Posodo po možnosti pokrijte s pokrovko.
- Pred vklopom posodo postavite na kuhališče.
- Ugasnite kuhališče, še preden se kuhanje zaključi, da izkoristite akumulirano toploto.
- Za zadovoljive rezultate morajo imeti dna posod enake mere (ali malce večje) kot kuhališča. Ne uporabljajte manjše posode.
- Ko tekočina zavre, zmanjšajte plamen, tako da tekočina komaj zaznavno vre.

⚠ Opozorilo! Uporabljajte lonce in ponve z dnom, ki ustreza meram gorilnika.

Ne uporabljajte kuhinjske posode, ki sega preko kuhališča.

Gorilnik	Premeri posode za kuhanje
Hitri	180 - 260 mm
Srednje hitri	120 - 180 mm
Pomožni	80 - 180 mm

⚠ Opozorilo! Posoda ne sme segati na področje za upravljanje. Plamen ga segreje.

Vzdrževanje in čiščenje

⚠ Opozorilo! Preden se lotite čiščenja naprave, jo izklopite in počakajte, da se ohladi. Pred čiščenjem ali vzdrževanjem napravo izključite iz električnega omrežja.

⚠ Opozorilo! Naprave zaradi varnostnih razlogov ne čistite s parnimi ali visokotlačnimi čistilniki.

Iste posode ne postavljajte na dva gorilnika.

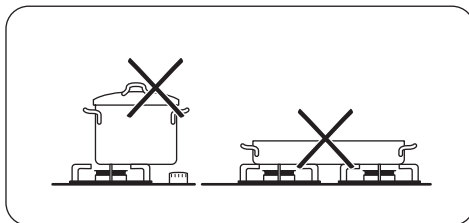

⚠ Opozorilo! Ročaj posode ne smejo segati preko sprednjega roba kuhalne površine, posoda pa mora biti postavljena na sredino gorilnika za najvišjo stabilnost in manjšo porabo plina.

Na gorilnike ne postavljajte nestabilne ali deformirane posode, da preprečite razlitje in telesne poškodbe.

⚠ Opozorilo! Odsvetujemo uporabo razpršilnikov plamena.

Informacije o akrilamidih

Pomembno! Glede na najnovejša znanstvena dognanja lahko prekomerno zapečena hrana (zlasti jedi, ki vsebujejo škrob) predstavlja tveganje za zdravje zaradi akrilamidov. Zato priporočamo, da hrano pripravljate pri najnižjih možnih temperaturah in je ne zapečete preveč.

⚠ Opozorilo! Ne uporabljajte grobih čistil, gobic z jekleno volno ali kislin. To lahko poškoduje napravo.

i Praske ali temni madeži na površini ne vplivajo na delovanje naprave.

- Odstranite lahko nosilce za posodo, da boste lažje očistili ploščo.
- Za čiščenje emajliranih delov, pokrovov in kron gorilnikov uporabite toplo milnico,

preden jih namestite nazaj, pa jih dobro osušite.

- Dele iz nerjavnega jekla očistite z vodo in do suhega obrišite z mehko krpo.
- Nosilci za posodo **niso** primerni za pomivanje v pomivalnem stroju. Pomivati jih morate **ročno**.
- Pri ročnem pomivanju in sušenju nosilcev za posodo bodite pozorni na morebitne ostre robove, ki lahko nastanejo pri emajliranju. Po potrebi lahko trdovratne madeže odstranite s čistilno pasto.
- Nosilce za posodo po čiščenju pravilno namestite.
- Za pravilno delovanje gorilnikov poskrbite, da bodo ročice nosilcev za posodo na sredini gorilnika.

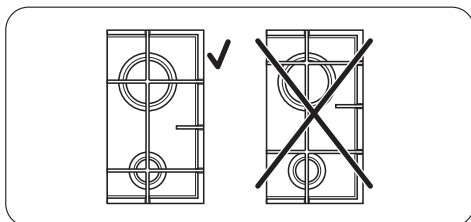

- **Pri vstavljanju nosilcev za posodo bodite zelo previdni, da ne poškodujete kuhalne plošče.**

Po čiščenju osušite napravo s suho krpo. Nerjavno jeklo lahko potemni, če se preveč segreje. Zato odsvetujemo kuhanje v keramični, lončeni ali litoželezni posodi. Ne uporabljajte aluminijaste folije, da preprečite škodo na površini med delovanjem. Dele iz nerjavnega jekla očistite z vodo in obrišite s suho krpo.

Odstranjevanje umazanije:

1. – **Takoj odstranite:** stopljeno plastiko, plastično folijo in živila, ki vsebujejo sladkor.
– **Ploščo izklopite in počakajte, da se ohladi,** preden začnete s čiščenjem:

ostankov vodnega kamna in vode, maščobnih madežev in svetlih kovinskih obarvanj. Uporabite posebno čistilo, ki je primerno za čiščenje kuhalnih plošč.

2. Napravo očistite z vlažno krpo in malo detergenta.
3. Na koncu **jo s čisto krpo obrišite do suhega.**

Čiščenje električne kuhalne plošče

- i** Praske ali temni madeži ne vplivajo na delovanje naprave.

Odstranjevanje umazanije:

1. Za odstranjevanje umazanije uporabite nežno čistilno sredstvo ali gobico.
2. Napravo očistite z vlažno krpo in majhno količino čistilnega sredstva.
3. Ploščo nastavite na nizko temperaturo in jo pustite, da se posuši.
4. Plošče vzdržujte tako, da jih čistite s kuhinjsko krpo in malo olivnega olja, s čimer preprečite rjavenje.

Pomembno! Za robove kuhalne plošče iz nerjavnega jekla uporabljajte čistilo za nerjavno jeklo.

- i** Rob plošče iz nerjavnega jekla se lahko malo obarva zaradi toplotnih obremenitev.

Čiščenje vžigalne iskre

To funkcijo omogoča keramični vžigalnik s kovinsko elektrodo. Te komponente morajo biti vedno čiste, da lahko sprožijo iskro. Preverite tudi, da luknjice na kroni gorilnika niso zamašene.

Redno vzdrževanje

Občasno se obrnite na lokalnega serviserja za kontrolo stanja cevi za dovod plina in naprave za uravnavanje tlaka, če je le-ta nameščena.

Kaj storite v primeru...

Težava	Možen vzrok	Rešitev
Pri vžiganju gorilnika se iskra ne sproži.	<ul style="list-style-type: none"> Ni električnega napajanja. 	<ul style="list-style-type: none"> Prepričajte se, da je naprava priključena in električno napajanje vklopljeno. Preverite varovalko. Če se varovalka sproži več kot enkrat, se obrnite na usposobljenega električarja.
Pri vžiganju gorilnika se iskra ne sproži.	<ul style="list-style-type: none"> Pokrov in krona gorilnika nista poravnana. 	<ul style="list-style-type: none"> Poskrbite, da bosta pokrov in krona gorilnika pravilno nameščena.
Plamen ugasne takoj po vžigu.	<ul style="list-style-type: none"> Termočlen ni dovolj segret. 	<ul style="list-style-type: none"> Ko plamen zagori, pridržite gumb še približno pet sekund.
Neenakomerno izgorevanje plina na gorilniku.	<ul style="list-style-type: none"> Krona gorilnika je zamašena z ostanki hrane. 	<ul style="list-style-type: none"> Prepričajte se, da glavni dotok plina ni blokiran in da v kroni gorilnika ni delcev hrane.
Naprava ne deluje.	<ul style="list-style-type: none"> Ni električnega napajanja. 	<ul style="list-style-type: none"> Prepričajte se, da je naprava priključena in električno napajanje vklopljeno. Preverite varovalko. Če se varovalka sproži več kot enkrat, se obrnite na usposobljenega električarja.
Električno kuhališče se ne segreje.	<ul style="list-style-type: none"> Ni električnega napajanja. Za upravljanje kuhališča ste uporabili napačen gumb. 	<ul style="list-style-type: none"> Prepričajte se, da je naprava priključena in električno napajanje vklopljeno. Preverite, ali ste obrnili pravi upravljalni gumb. Preverite varovalko. Če se varovalka sproži več kot enkrat, se obrnite na usposobljenega električarja.
Učinkovitost kupalne plošče ni zadovoljiva.	<ul style="list-style-type: none"> Kuhalna plošča ni čista. Posoda ni ustrezna. 	<ul style="list-style-type: none"> Kuhalna plošča mora biti čista in suha. Preverite, ali velikost posode ustreza velikosti kuhališča. Preverite, ali ima posoda ravno dno. Preverite, ali stopnja kuhanja ustreza vrsti kuhanja.

Če pride do napake, le-to poskusite najprej odpraviti sami. Če sami ne najdete rešitve, se po pomoč obrnite na pooblaščenega prodajalca ali na lokalnega serviserja.



Če aparata niste uporabljali pravilno ali namestitve ni izvedla pristojna oseba, vam lahko pooblaščen prodajalec ali servisna služba svoje delo zaračunata, tudi med garancijskim obdobjem.

Nalepke v vrečki z opremo

Nalepke prilepite, kot je prikazano spodaj:

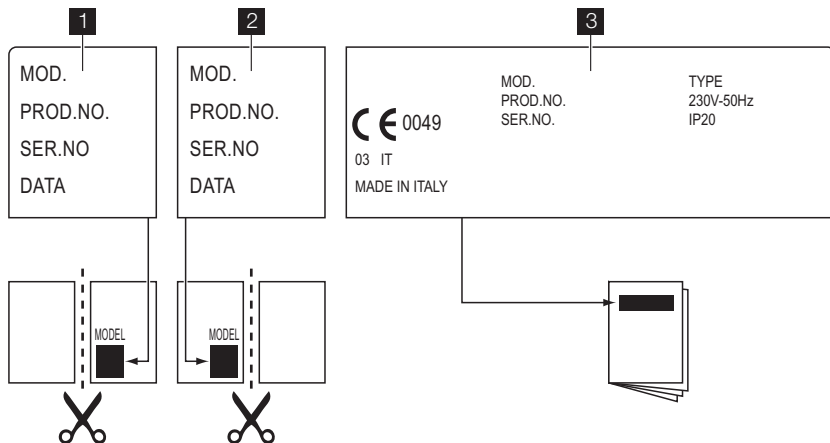

1 Prilepite na garancijski list in pošljite ta del

2 Prilepite na garancijski list in obdržite ta del

3 Prilepite na navodila za uporabo

Podatki, ki so potrebni za hitro in pravilno pomoč. Ti podatki so na voljo na ploščici za tehnične navedbe.

• Opis modela

• Številka izdelka (PNC)

• Serijska številka (S.N.)

Uporabljajte le originalne nadomestne dele.
Na voljo so v pooblaščenem servisnem centru in preverjeni trgovini z nadomestnimi deli.

Tehnični podatki

Dimenzije kuhalne plošče

Širina:	580 mm
Dolžina:	500 mm

Dimenzije izreza za kuhalno ploščo

Širina:	550 mm
Dolžina:	470 mm

Moč gorilnikov

Hitri gorilnik:	3,0 kW
Srednje hitri gorilnik:	2,0 kW

Pomožni gorilnik:	1,0 kW
Električno kuhališče:	1,5 kW
SKUPNA MOČ PLIN-SKIH GORILNIKOV:	G20 (2H) 20 mbar = 6,0 kW G30/G31 (3B/P) 30/30 mbar = 421 g/h G20 (2H) 13 mbar = 4,2 kW za Rusijo
SKUPNA ELEKTRIČNA MOČ:	1,5 kW
Električno napajanje:	230 V ~ 50 Hz
Kategorija plina:	II2H3B/P
Priključitev plina:	G 1/2"
Dovod plina:	G20 (2H) 20 mbar

Razred naprave:	3
-----------------	---

Premeri obvodne cevi

Gorilnik	Ø obroda v 1/100 mm
Pomožni	28

Gorilnik	Ø obroda v 1/100 mm
Srednje hitri	32
Hitri	42

Plinski gorilniki

GORILNIK	OBIČAJNA MOČ kW	ZMANJŠANA MOČ kW	OBIČAJNA MOČ			
			ZEMELJSKI PLIN G20 (2H) 20 mbar		UNP (butan/propan) G30/G31 (3B/P) 30/30 mbar	
			šobe 1/100 mm	m ³ /h	šobe 1/100 mm	g/h
Pomožni	1.0	0.33	70	0.095	50	73
Srednje hitri	2.0	0.45	96	0.190	71	145
Hitri	3.0 (zemeljski plin) 2.8 (UNP)	0.75	119	0.286	86	204

Plinski gorilniki G20 13 mbar – samo Rusija

GORILNIK	OBIČAJNA MOČ kW	ZMANJŠANA MOČ kW	OBIČAJNA MOČ ZEMELJSKI PLIN G20 (2H) 13 mbar	
			šobe 100/mm	m ³ /h
Pomožni	0.9	0.33	80	0.095
Srednje hitri	1.4	0.45	105	0.148
Hitri	1.9	0.75	120	0.201

Skrb za varstvo okolja

Simbol  na izdelku ali njegovi embalaži označuje, da z izdelkom ni dovoljeno ravnati kot z običajnimi gospodinjskimi odpadki. Izdelek odpeljite na ustrezno zbirno mesto za predelavo električne in elektronske opreme. S pravilnim načinom odstranjevanja izdelka boste pomagali preprečiti morebitne negativne posledice in vplive na okolje in zdravje ljudi, ki bi se lahko pojavile v primeru nepravilnega odstranjevanja izdelka. Za podrobnejše informacije o odstranjevanju in

predelavi izdelka se obrnite na pristojen mestni organ za odstranjevanje odpadkov, komunalno službo ali na trgovino, v kateri ste izdelek kupili.

Embalažni material

 Embalaža je izdelana iz okolju prijaznih materialov in jo lahko reciklirate. Plastični sestavni deli so označeni z oznakami: >PE<, >PS< itd. Embalažni material odstranite kot gospodinjske odpadke v zbirnem mestu za odpadke v vašem kraju oz. najbližji okolici.

Зміст

Інформація з техніки безпеки _____	59	Догляд та чистка _____	68
Установка _____	62	Що робити, коли ... _____	69
Опис виробу _____	65	Технічні дані _____	71
Опис роботи _____	66	Охорона довкілля _____	73
Корисні поради _____	67		

Може змінитися без оповіщення.



Інформація з техніки безпеки



Попередження! Ця інструкція дійсна тільки для тих країн, чиї символи вказані на обкладинці брошури.



Щоб ознайомитися з правилами безпеки і правильної експлуатації приладу, уважно прочитайте цей посібник перед встановленням та експлуатацією приладу. Зберігайте посібник користувача разом з приладом, навіть коли перевозите чи продаєте його. Користувачі повинні бути повністю обізнаними з правилами експлуатації й технікою безпеки приладу.

Загальні правила техніки безпеки



Попередження! Прилад не повинні використовувати особи (включаючи дітей) з обмеженими фізичними або розумовими здібностями чи особи без відповідного досвіду та знань. Особа, відповідальна за їхню безпеку, повинна наглядати за ними або давати вказівки щодо роботи приладу.



Прилад не пристосований для роботи із зовнішнім таймером або системою дистанційного керування.

Безпека дітей

- Користуватися цим приладом можуть лише дорослі особи. Необхідно пильно наглядати за дітьми, щоб вони не гралися з приладом.
- Пакувальні матеріали слід тримати в недоступному для дітей місці. Є ризик задушення або травмування.

- Не підпускайте дітей до приладу під час та після його експлуатації, доки прилад не охолоне.

Користування

- Перед початком користування слід витягти прилад з упаковки, зняти всі наклейки і захисні плівки зі сталевий варильної поверхні (за наявності). Не знімайте табличку з технічними даними. Це може призвести до втрати гарантії.
- Після кожного використання встановлюйте зони нагрівання в положення «вимкнено».
- Зони нагрівання та доступні частини приладу нагріваються під час користування й залишаються гарячими після приготування їжі. Не кладіть столові прибори або кришки каструль на варильну поверхню. Посуд може перекинутися разом із вмістом. Існує ризик отримання опіків.
- Гарячий жир та олія дуже швидко спалахують. Існує ризик виникнення пожежі.
- Не залишайте прилад без нагляду під час користування ним.
- Завжди наглядайте за працюючим приладом.
- Стежте за тим, щоб в отвори зверху на варильній поверхні не потрапляла рідина.
- Користуйтеся варильною поверхнею лише для готування у посуді.
- Прилад призначений виключно для застосування в домашніх умовах. Не використовуйте його в комерційних чи виробничих цілях.



Обережно! Цей прилад призначений виключно для приготування їжі. Його не слід використовувати для інших цілей, наприклад опалення приміщень.

- Користуйтеся лише посудом, діаметр якого відповідає розмірам зон нагрівання. Існує ризик перегріву і розколу скляної поверхні (за наявності).
- Не користуйтеся каструлями, діаметр яких менший за діаметр конфорок. Полум'я може обпалити ручки каструлі. Див. таблицю в розділі «Корисні поради й підказки».
- Посуд не повинен загороджувати зону керування.
- Для забезпечення безпеки подбайте, щоб посуд не виступав за краї варильної поверхні та стояв по центру кілець.
- Не використовуйте нестійкий посуд і посуд із пошкодженим дном. Існує ризик перекидання посуду й отримання травми.
- Не кладіть займисті речовини, предмети, змочені в займистих речовинах, легкоплавкі предмети (із пластмаси чи алюмінію) та тканини всередину приладу, поряд з ним або на нього. Це може призвести до вибуху чи пожежі.
- Користуйтеся лише приладам, що постачається із приладом.
- Будьте обережні, підключаючи прилад до розетки. Не допускайте, щоб електричні проводи торкалися приладу або гарячого посуду. Стежте за тим, щоб проводи не заплутувалися.

Як попередити пошкодження приладу

- Уникайте контакту кислих рідин, таких як оцет, лимонний сік або засоби для видалення накипу, з варильною поверхнею. На поверхні можуть залишитися плями.
- Не кладіть мокрі кришки на конфорки та не залишайте гарячі каструлі охолоджуватися на плиті. Це може призвести до конденсації вологи й виникнення іржі.

- Щоб уникнути пошкодження посуду та варильної поверхні, не нагрівайте порожні каструлі та сковорідки.
- Не користуйтеся варильною поверхнею з порожнім кухонним посудом, або без нього.
- Не кладіть алюмінієву фольгу на деталі приладу.

Установка

- **Обов'язково прочитайте ці інструкції. Виробник не несе відповідальності за травмування людей або домашніх тварин, а також за пошкодження майна у разі недотримання цих вимог.**
- **Із метою запобігання ризикам структурного пошкодження чи травмування, підключення приладу до електрогазопостачання, а також його ремонт повинні здійснюватися кваліфікованим персоналом згідно зі стандартами та місцевим нормативами.**
- Переконайтеся, що прилад не пошкодиться під час транспортування. Не підключайте пошкоджений прилад. У разі потреби зверніться до постачальника.
- Експлуатувати прилади, що вбудовуються, можна лише після правильного їх монтажу у секції для вбудовування та на робочі поверхні, які підходять для цього і відповідають вимогам.
- Не установлюйте варильну поверхню на домашні прилади, якщо цього не передбачено в інструкціях щодо установки.
- Установлюйте прилад лише на стільниці із плоскою поверхнею.
- Заборонено змінювати технічні характеристики приладу або вносити зміни в його конструкцію. Існує ризик отримання травм та пошкодження приладу.
- Неухильно дотримуйтеся законів, розпоряджень, директив та норм, що діють у країні, де ви користуєтеся приладом (правила техніки безпеки, положення про повторну переробку, правила встановлення електроприладів тощо)

- Дотримуйтеся мінімальної відстані до інших приладів і обладнання.
- Встановлюйте прилад так, щоб забезпечити захист від ураження струмом (наприклад, шухляди можна встановлювати лише за наявності захисного перекриття безпосередньо під приладом).
- Захищайте торці на робочій поверхні столу від вологи за допомогою відповідного ущільнювального матеріалу.
- Встановіть належну прокладку між приладом та робочою поверхнею столу, щоб між ними не було проміжків.
- Захистіть дно приладу від пари та волоти, джерелом яких може бути, наприклад, посудомийна машина чи духовка.
- Не встановлюйте прилад близько до дверей або під вікнами. При різкому відкриванні дверей та вікон може перекинутися гарячий кухонний посуд, який стоїть на плиті.
- Перед встановленням упевніться, що налаштування приладу відповідають параметрам газопостачання (типу газу та його тиску) у вашій місцевості. Дані для налаштування приладу зазначені на табличці з технічними даними, що знаходиться неподалік газопровідної труби.
- Цей прилад не підключено до пристрою виведення продуктів згорання. Він має встановлюватися та підключатися згідно з діючими правилами встановлення. Особливу увагу слід приділити відповідним вимогам щодо вентиляції.
- **Користування приладом призводить до підвищення температури і вологості у приміщенні, в якому він встановлений. Подбайте про те, щоб в кухні була достатня вентиляція. Звичайні вентиляційні отвори мають бути відкритими; в іншому разі встановіть механічний вентиляційний прилад (механічну витяжку).**
- Під час інтенсивного користування приладом протягом тривалого часу необхідно забезпечити додаткову вентиляцію (наприклад, відкрити вік-

но або встановити інтенсивніший рівень для витяжки).

- Ретельно дотримуйтесь інструкцій щодо електричних з'єднань. Існує ризик ураження електричним струмом.
- **Перш ніж виконувати будь-які дії з технічного обслуговування, догляду або чищення, необхідно відключити плиту від джерела живлення.**
- Клема під'єднання до електромережі знаходиться під напругою.
- Зніміть напругу з клеми під'єднання до мережі.
- Забезпечте захист від ураженням струмом шляхом правильної установки приладу.
- Нещільні або неправильно виконані контактні з'єднання можуть призвести до перегрівання клеми.
- Правильне під'єднання клем повинен виконувати кваліфікований електрик.
- Використовуйте кабельний затискач.
- Використовуйте належний кабель електроживлення. В разі його пошкодження замініть пошкоджений кабель на відповідний. Зверніться у місцевий центр сервісного обслуговування.
- Прилад повинен бути обладнаний роз'єднувачем для відключення від електромережі, при цьому мінімальний зазор між контактами і роз'єднувачем повинен складати 3 мм.
- Якщо скоба закріплення знаходиться близько до блоку виходів, слід стежити за тим, щоб кабель з'єднання не торкався краю скоби.
- Необхідно мати належні ізоляційні пристрої: лінійні роз'єднувачі, запобіжники (гвинтові запобіжники слід викрутити з патрона), реле захисту від замикання на землю і контактори.

Утилізація приладу

- Щоб запобігти ризику отримання травм або пошкодженню майна, дотримуйтеся нижченаведених інструкцій.

- Відключіть прилад від електричної мережі.
- Відріжте кабель живлення у місці з'єднання з приладом і утилізуйте його.
- Сплющте зовнішні газові труби, якщо вони приєднані до приладу.
- Зверніться до відповідних місцевих служб щодо утилізації вашого приладу.

Цей продукт по змісту небезпечних речовин відповідає вимогам Технічного регламенту обмеження використання деяких небезпечних речовин в електричному та електронному обладнанні (постанова Кабінету Міністрів України №1057 від 3 грудня 2008р.)

Установка

⚠ Попередження! Наведені нижче інструкції щодо встановлення, підключення й технічного обслуговування плити повинен виконувати кваліфікований фахівець згідно зі стандартами і місцевими вимогами.

Підведення газу

Застосовуйте фіксовані кріплення або гнучкий шланг з нержавіючої сталі згідно з чинними нормативними вимогами. Якщо ви застосовуєте гнучкі металеві шланги, слідкуйте, щоб вони не контактували з рухомими частинами і не були стиснутими. Також будьте обережні, коли варильна поверхня встановлюється разом з духовкою.

Важливо! Переконайтеся, що тиск газу відповідає рекомендованим показникам. Регульоване з'єднання кріпиться до труби газової магістралі за допомогою гайки G 1/2". Прикрутіть деталі, не докладаючи надмірних зусиль, відрегулюйте у потрібному напрямку і затягніть з'єднання.

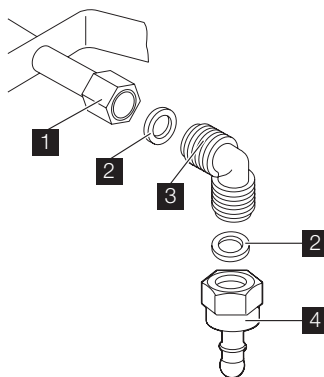

- 1 Кінець трубки з гайкою
- 2 Кільцева прокладка (додаткова кільцева прокладка лише для Словенії та Туреччини)
- 3 Кутувий штуцер
- 4 Тримач гумового шлангу для рідкого газу (лише для Словенії та Туреччини)

Скrapлений газ: використовуйте тримач для гумового шлангу. Завжди встановлюйте прокладку. Після цього підключайте газ. Гнучкий шланг придатний до використання, якщо:

- він не нагрівається вище кімнатної температури, тобто вище 30°C;
- його довжина не перевищує 1500 мм;
- на ньому відсутні дроселі;
- він не піддається натягуванню чи скручуванню;
- він не торкається гострих країв чи кутів;

– можна легко здійснювати огляд його стану.

Перевіряючи стан гнучкого шлангу, переконайтеся у тому, що:

- на обох кінцях шлангу і по всій його довжині відсутні тріщини, порізи та ознаки горіння;
- матеріал не затвердів і зберігає еластичність;
- затискачі не вкрилися іржею;
- термін придатності не скінчився.

За наявності хоча б одного дефекту не ремонтуйте, а замініть шланг.

Важливо! Після встановлення переконайтеся у надійності ущільнення з'єднувальних елементів. Для такої перевірки використовуйте мильний розчин, а **не вогонь!**

Заміна інжекторів

1. Зніміть підставку для посуду.
2. Зніміть з пальників кришечки та розсікачі.
3. За допомогою торцевого ключа 7 зніміть форсунки й замініть їх на ті, які відповідають типу газу, що використовується (див. таблицю в розділі «Технічні дані»).
4. Зберіть всі деталі назад, виконавши процедуру у зворотному порядку.
5. Замініть табличку з технічними даними (біля газової труби) на табличку з параметрами газу того типу, що буде подаватися. Цю табличку можна знайти в упаковці, що входить до комплекту приладу.

Якщо тиск подачі газу коливається або відрізняється від потрібного тиску, на трубу подачі газу слід встановити відповідний регулятор у відповідності з діючими нормами.

Регулювання мінімального рівня

Для регулювання мінімального рівня полум'я виконайте такі дії.

1. Запаліть конфорку.

2. Поверніть ручку в положення мінімального полум'я.
3. Зніміть ручку.
4. Тонкою викруткою відрегулюйте положення гвинта обвідного клапана.

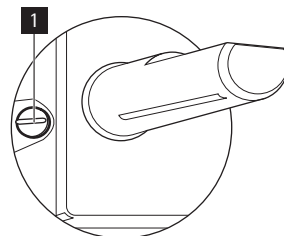

1 Гвинт обвідного клапана

- При переході з природного газу G20 20 мбар (або природного газу G20 13 мбар⁴⁾) на скраплений газ повністю закрутіть гвинт обвідного клапана.
- При переході зі скрапленого газу на природний газ G20 20 мбар відкрутіть гвинт обвідного клапана приблизно на 1/4 оберту.
- При переході з природного газу G20 20 мбар на природний газ G20 13 мбар⁴⁾) відкрутіть гвинт обвідного клапана приблизно на 1/4 оберту.
- При переході зі скрапленого газу на природний газ G20 13 мбар⁴⁾) відкрутіть гвинт обвідного клапана приблизно на 1/2 оберту.
- При переході з природного газу G20 13 мбар⁴⁾) на природний газ G20 20 мбар закрутіть гвинт обвідного клапана приблизно на 1/4 оберту.



Попередження! Насамкінець упевніться, що коли ручку швидко повернути з максимального в мінімальне положення, полум'я не згасає.

4) лише для Росії

Підключення до електромережі

- Прилад необхідно заземлити відповідно до вимог техніки безпеки.
- Перевірте, щоб напруга і тип електроживлення, вказані на табличці з технічними даними, відповідали напрузі і типу електроживлення у місцевій електромережі.
- Прилад оснащено електричним кабелем. На ньому має бути встановлена відповідна вилка, розрахована на навантаження, зазначене на табличці з технічними даними. Вилка має вставлятися у пристосовану розетку.
- Будь-які електричні деталі повинні встановлюватися або замінятися спеціалістом центру технічного обслуговування або кваліфікованим фахівцем.
- Завжди користуйтеся правильно встановленою протиударною розеткою.
- Переконайтеся, що після встановлення є вільний доступ до електричної розетки.
- Не тягніть за кабель живлення при відключенні приладу від мережі. Тягніть тільки за штепсельну вилку.
- Забороняється підключати прилад за допомогою подовжувача, адаптера чи паралельного підключення (існує ризик виникнення пожежі). Впевніться у тому, що заземлення відповідає стандартам і вимогам.
- Кабель живлення потрібно розмістити так, щоб він не торкався гарячих частин.
- Підключайте прилад через пристрій, який забезпечує від'єднання від електромережі на всіх полюсах, з мінімальною відстанню між контактами 3 мм (наприклад, автоматичний запобіжник, реле захисту від замикання на землю, плавкий запобіжник).
- Кабель живлення повинен бути розташований таким чином, щоб будь-яка його частина не нагрівалася вище 90°C. Синій нейтральний кабель повинен бути підключений до контакту клемної колодки, позначеного літерою «N». Фазовий кабель коричневого (або чорного) кольору (іде від виводу «L» клемної колодки)

завжди має бути підключений до фази мережі.

Заміна електричного кабелю

Для заміни мережевого кабелю користуйтеся лише кабелем типу H05V2V2-F T90 або еквівалентним. Переконайтеся, що перетин кабелю може застосовуватись до передбаченої напруги і робочої температури. Жовтий/зелений провід заземлення повинен бути приблизно на 2 см довшим, ніж коричневий (або чорний) провід фази.

Вбудовування в кухонні меблі

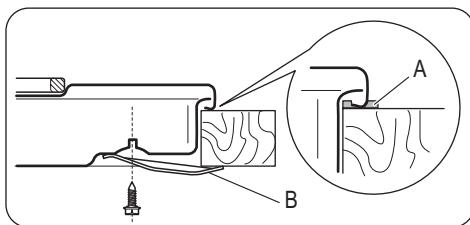
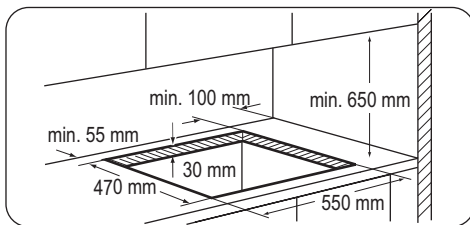

A) ущільнювач, що постачається

B) скоби, що постачаються

Варіанти вбудовування

Кухонна секція з дверцятами

Панель, яка встановлюється під варильною поверхнею, повинна легко зніматись для забезпечення доступу у випадку проведення ремонтних робіт.

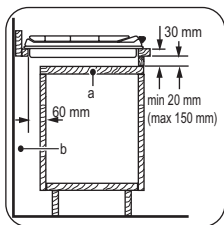

- a) Знімна панель
- b) Місце, що може використовуватися для підключення

Кухонна секція з духовкою

Розміри ніші під варильну поверхню мають відповідати зазначеним, а кухня повинна

бути оснащена вентиляційними отворами для безперервного надходження повітря. З міркувань безпеки, а також для полегшення від'єднання духової шафи від гарнітуру варильну поверхню і духову шафу слід підключати до джерела електроенергії окремо.

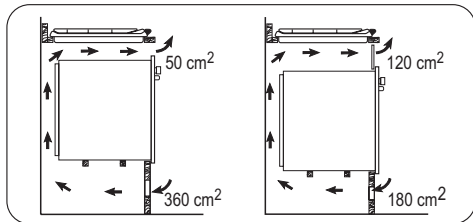

Опис виробу

Оснащення варильної поверхні

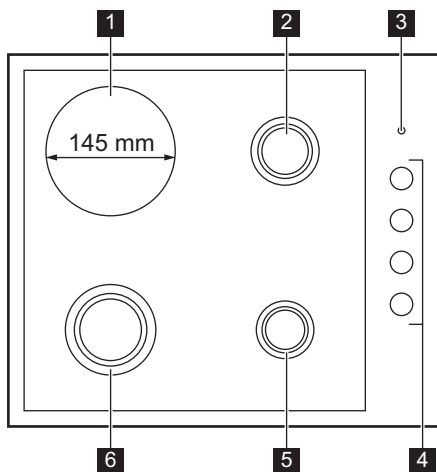

- 1 Електрична зона нагрівання 1500 Вт
- 2 Конфорка середньої швидкості
- 3 Індикатор живлення
- 4 Ручки керування
- 5 Допоміжна конфорка
- 6 Швидка конфорка

Ручки керування

Символ	Опис
●	газ не подається / вимкнено
★ 🔥	положення розпалювання / максимальна подача газу

Символ	Опис
🔥	мінімальна подача газу

Ручки керування електричними зонами нагрівання

Символ	Функція
0	ВИМКНЕНО

Символ	Функція
1	мінімальне нагрівання
6	максимальне нагрівання



Опис роботи

Запалювання конфорки

⚠ Попередження! Будьте дуже обережні при використанні відкритого вогню в кухні. Виробник не несе відповідальності у випадку неправильного поводження з вогнем.

i Завжди запалюйте конфорку перед тим, як ставити на неї каструлю.

Щоб запалити конфорку, виконайте наступні дії.

1. Поверніть ручку керування проти годинникової стрілки у максимальне положення ( ) і натисніть її.
2. Тримайте ручку приблизно 5 секунд, щоб термопара нагрілась. У іншому випадку подача газу припиниться.
3. Коли встановиться рівномірне полум'я, відрегулюйте його рівень.

i Якщо після декількох спроб конфорка не загорасться, переконайтеся, що корона і кришка знаходяться у правильному положенні.

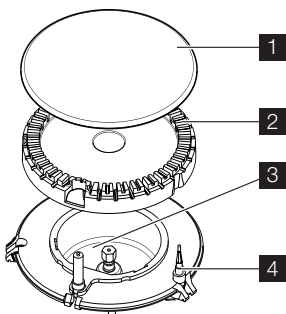

1 Кришечка пальника

2 Розсікач

3 Свіча запалювання

4 Термопара

⚠ Попередження! Не тримайте ручку керування натиснутою довше 15 секунд.

Якщо конфорка не загорасться через 15 секунд, відпустіть ручку керування, поверніть її в положення «вимкнено» та спробуйте знову запалити конфорку мінімум через 1 хвилину.

Важливо! За відсутності електроживлення розпалювання конфорки можна здійснити без електричного пристрою; у цьому випадку піднесіть до пальника полум'я, натисніть на відповідну ручку і поверніть її проти годинникової стрілки у положення «максимум».

i Якщо пальник випадково згасне, поверніть ручку в положення "вимк." і спробуйте підпалити пальник знову через 1 хвилину.

i Коли живлення включається вперше після встановлення плити чи припинення подачі електроенергії, цілком нормально, якщо генератор запалювання увімкнеться автоматично.

Вимикання пальника

Щоб загасити пальник, поверніть ручку на символ ● .

⚠ Попередження! Перед тим як зняти посуд з конфорки, зменшіть полум'я або вимкніть конфорку.

Користування електричними зонами нагрівання

Щоб увімкнути зону нагрівання і збільшити ступінь нагрівання, поверніть ручку проти годинникової стрілки. Щоб зменшити ступінь нагрівання, поверніть ручку за годинниковою стрілкою. Щоб вимкнути конфорку, поверніть ручку на 0.

Перед першим користуванням

Поставте посуд із водою на кожну зону нагрівання, виберіть режим максимального нагрівання та увімкніть прилад на 10 хвилин. Це дає змогу випалити залишки речовин на приладі. Після цього переведіть прилад у режим мінімального нагрівання на 20 хвилин. Протягом цього періоду може з'являтися запах і дим. Це нормальне явище. Подбайте про достатнє провітрювання.

Швидка конфорка

Швидка конфорка позначена червоною цяткою посередині. Ця конфорка нагрівається швидше, ніж звичайні конфорки.

Корисні поради

Кухонний посуд

-  Дно посуду має бути якомога більш товстим і рівним.

Економія електроенергії

-  По можливості завжди накривайте каструлі кришкою.
- Ставте кухонний посуд на варильну поверхню до її вмикання.
- Вимикайте варильну поверхню за декілька хвилин до завершення готування, щоб скористатись залишковим теплом.
- Для отримання задовільних результатів дно каструлі повинно мати такі самі розміри (або дещо більші), як і зона нагрівання. Не використовуйте каструлі, менші за зону нагрівання.
- Коли рідина починає кипіти, прикручуйте газ, щоб вона кипіла на повільному вогні.

Червона цятка намальована на поверхні і з часом може стертися. Це не впливає на роботу приладу.

При першому використанні швидкої конфорки можливе виділення диму і неприємного запаху. Через деякий час дим і запах зникнуть.

Приклади застосування

Ступінь нагріву	Призначення
1	Підтримання страви теплою
2	Кип'ятіння на малому полум'ї
3	Повільне кип'ятіння
4	Смаження/підрум'янювання
5	Нагрівання до кипіння
6	Нагрівання до кипіння/швидке смаження/глибоке просмажування

 **Попередження!** Використовуйте каструлі та сковорідки відповідно до діаметра конфорки. Не використовуйте казани, розмір яких перевищує розміри варильної поверхні.

Конфорка	Діаметр посуду
Швидка конфорка	180 - 260 мм
Конфорка середньої швидкості	120 - 180 мм
Допоміжна конфорка	80 - 180 мм

⚠ Попередження! Каструлі не повинні загороджувати зону керування. Полум'я буде нагрівати зону керування. Не ставте одну каструлю одночасно на дві конфорки.

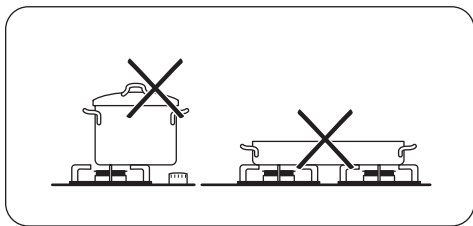

⚠ Попередження! Пильнуйте, щоб ручки посуду не виступали за передній край варильної поверхні. Для забезпечення максимальної стійкості і

Догляд та чистка

⚠ Попередження! Перш ніж мити духову шафу, вимкніть її і дайте охолонути. Перш ніж виконувати будь-які дії з технічного обслуговування або чищення, необхідно відключити плиту від джерела живлення.

⚠ Попередження! З міркувань безпеки забороняється чистити прилад струменем пари або водою під високим тиском.

⚠ Попередження! Не слід використовувати абразивні миючі засоби, сталеву вату або кислоти. Це може пошкодити прилад.

i Подряпини або темні плями на поверхні не впливають на роботу приладу.

- Підставки для посуду знімаються для зручного миття варильної поверхні.
- Щоб очистити емальовані деталі, кришку та корону, помийте їх теплою мильною водою та ретельно висушіть перед встановленням.

зменшення споживання газу посуд має стояти по центру конфорки.

Щоб уникнути травм чи проливання вмісту посуду, не ставте на конфорки нестійкий або деформований посуд.

⚠ Попередження! Не рекомендується використовувати розсіювач полум'я.

Інформація про акриламід

Важливо! Згідно з останніми науковими даними, якщо ви сильно смажите страву (особливо, якщо вона містить крохмаль), акриламід можуть зашкодити вашому здоров'ю. Тому рекомендуємо готувати при найнижчих температурах і не підрум'янювати страви надто сильно.

- Деталі з нержавіючої сталі промийте водою, а потім насухо витріть м'якою ганчіркою.
- Підставки під посуд **не можна** мити в посудомийній машині. Їх необхідно мити **вручну**.
- Будьте обережні під час витирання вимитих вручну підставок для посуду, оскільки в процесі нанесення емалі іноді залишаються гострі краї. Якщо потрібно, видаляйте стійкі плями за допомогою пастиподібного засобу для чищення.
- Правильно встановіть підставки для посуду після чищення.
- Щоб конфорка працювала правильно, відгалуження підставки для посуду мають знаходитися в центрі конфорки.

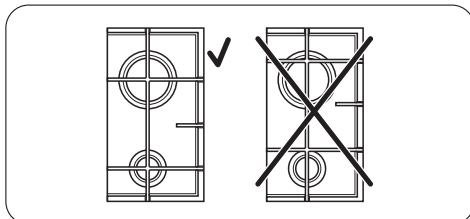

- **Будьте дуже обережні, замінюючи підставки для посуду, щоб запобігти пошкодженню варильної поверхні.**

Після чищення насухо протріть прилад м'якою тканиною.

Предмети з нержавіючої сталі тьмяніють при сильному нагріванні. Не слід готувати у кам'яному, глиняному або чавунному посуді. Не користуйтеся алюмінієвою фольгою, щоб не пошкодити варильну поверхню.

Частини з іржостійкої сталі промийте водою, а потім насухо витріть м'якою тканиною.

Видалення забруднень:

1. – **Негайно видаляйте:** пластмасу, полімерну плівку, що розплавилася, залишки страв, що містять цукор.
 - **Вимкніть прилад і дайте йому охолонути**, перш ніж видаляти: вапняні та водяні розводи, бризки жиру та плями з металевим відблиском. Використовуйте спеціальний засіб для чищення, що може використовуватись для даної варильної поверхні.
2. Чистіть прилад вологою ганчіркою з невеликою кількістю миючого засобу.
3. Після очищення **протріть прилад насухо чистою ганчіркою.**

Чищення електричної варильної поверхні

-  Подряпини або темні плями не впливають на роботу приладу.

Видалення забруднень.

1. Для видалення бруду слід використувати мілкий порошок для чищення або тканину для чищення.
2. Почистіть прилад вологою ганчіркою з невеликою кількістю миючого засобу.
3. Нагрійте поверхню до низької температури, після чого залиште її сушитися.
4. Для догляду за поверхнею можна протерти її кухонним рушником із краплею оливкової олії, щоб запобігти появі іржі.

Важливо! Для очищення країв варильної поверхні з нержавіючої сталі слід використовувати очищуючий засіб для виробів із нержавіючої сталі.

-  Від впливу температури краї поверхні з нержавіючої сталі можуть трохи тьмяніти.

Чищення свічки запалювання

Чищення свічки запалювання можливе завдяки тому, що вона зроблена з керамічного матеріалу і металевого електрода. Ці елементи слід регулярно та ретельно очищувати. Крім того, потрібно перевіряти, чи не засмітилися отвори розсікачів конфорки.

Періодичне технічне обслуговування

Періодично звертайтеся до свого місцевого центру технічного обслуговування з проханням перевірити подачу газу та роботу пристрою для регулювання тиску, якщо він встановлений.

Що робити, коли ...

Проблема	Можлива причина	Спосіб усунення
Під час запалювання газу відсутня іскра.	<ul style="list-style-type: none"> • Не подається електроживлення. 	<ul style="list-style-type: none"> • Переконайтеся, що прилад підключений і увімкнене живлення. • Перевірте запобіжник. Якщо запобіжник спрацював декілька разів, викличте кваліфікованого електрика.

Проблема	Можлива причина	Спосіб усунення
Під час запалювання газу відсутня іскра.	<ul style="list-style-type: none"> Кришка і корона конфорки розміщені нерівно. 	<ul style="list-style-type: none"> Перевірте, щоб кришка та корона конфорки були встановлені правильно.
Полум'я згасає одразу після запалювання.	<ul style="list-style-type: none"> Термопара достатньо не нагрівається. 	<ul style="list-style-type: none"> Після запалювання утримуйте ручку натиснутою приблизно 5 секунд.
Полум'я горить не по всьому колу конфорки.	<ul style="list-style-type: none"> Корона конфорки засмічена залишками їжі. 	<ul style="list-style-type: none"> Перевірте, чи не заблокований інжектор і чи не потрапили залишки їжі до корони конфорки.
Прилад не працює.	<ul style="list-style-type: none"> Не подається електроживлення. 	<ul style="list-style-type: none"> Переконайтеся, що прилад підключений і увімкнене живлення. Перевірте запобіжник. Якщо запобіжник спрацював декілька разів, викличте кваліфікованого електрика.
Електрична зона нагрівання не нагрівається.	<ul style="list-style-type: none"> Не подається електроживлення. Для керування зоною нагрівання використовується не та ручка. 	<ul style="list-style-type: none"> Переконайтеся, що прилад підключений і увімкнене живлення. Переконайтеся, що ви повернули правильну ручку керування. Перевірте запобіжник. Якщо запобіжник спрацював декілька разів, викличте кваліфікованого електрика.
Ефективність роботи варильної поверхні незадовільна.	<ul style="list-style-type: none"> Варильна поверхня брудна. Посуд не відповідає вимогам. 	<ul style="list-style-type: none"> Дбайте про те, щоб варильна поверхня була чистою і сухою. Переконайтеся, що посуд відповідає розміру зони нагрівання. Переконайтеся, що посуд має пласке дно. Переконайтеся, що встановлено правильний рівень нагрівання для даного типу готування.

Якщо виникла несправність, спочатку спробуйте вирішити проблему самостійно. Якщо ви не можете усунути проблему, зверніться до закладу, де ви придбали прилад, або до центру технічного обслуговування.

 У разі неправильного користування приладом або його встановлення не

вповноваженим спеціалістом візит фахівця центру післяпродажного обслуговування або продавця може бути платним навіть у гарантійний період.

Наклейки, що постачаються разом із приладом (містяться у пакунку з приладдям)

Відповідно до нижченаведених інструкцій приліпіть клейкі наклейки.

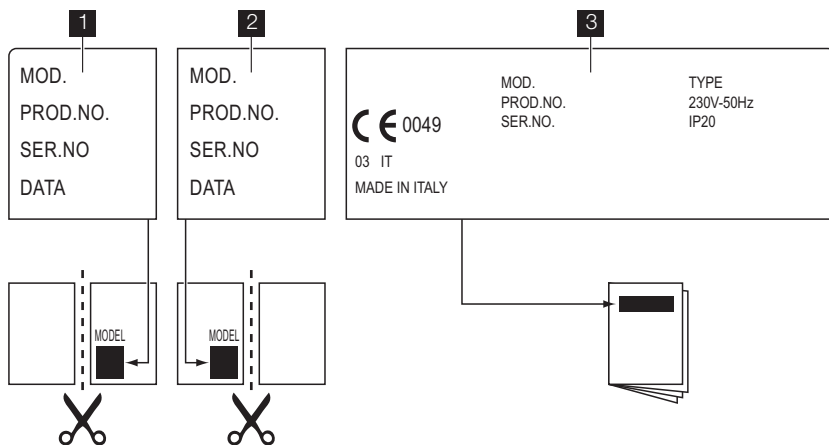

1 Приліпіть на гарантійний талон та відішліть цю частину

2 Приліпіть на гарантійний талон та збережіть цю частину

3 Приліпіть на інструкцію з експлуатації
Ця інформація необхідна, щоб можна було швидко і правильно вам допомогти. Вона наведена на табличці з технічними даними.

• Опис моделі

• Номер виробу (PNC)

• Серійний номер (S.N.)

Використовуйте лише оригінальні запасні частини. Їх можна придбати у сервісному центрі та в авторизованих магазинах за частин.

Технічні дані

Розміри варильної поверхні

Ширина:	580 мм
Довжина:	500 мм

Габарити ніші варильної поверхні

Ширина:	550 мм
Довжина:	470 мм

Теплова потужність

Швидка конфорка:	3,0 кВт
Конфорка середньої швидкості:	2,0 кВт
Допоміжна конфорка:	1,0 кВт
Електрична зона нагрівання:	1,5 кВт

ЗАГАЛЬНА ГАЗОВА ПОТУЖНІСТЬ:	G20 (2H) 20 мбар = 6,0 кВт G30/G31 (3В/Р) 30/30 мбар = 421 г/год G20 (2H) 13 мбар = 4,2 кВт (для Росії)
ЗАГАЛЬНА ЕЛЕКТРИЧНА ПОТУЖНІСТЬ:	1,5 кВт
Електроживлення:	230 В змінного струму/50 Гц
Тип газу:	ІІ2НЗВ/Р
Підведення газу:	G 1/2"

Подача газу:	G20 (2H) 20 мбар
Клас приладу:	3

Діаметри обвідних клапанів

Конфорка	Ø обвідного клапану в 1/100 мм
Допоміжна конфорка	28
Конфорка середньої швидкості	32
Швидка конфорка	42

Газові конфорки

КОНФОРКА	ЗВИЧАЙНА ПОТУЖНІСТЬ кВт	ЗНИЖЕНА ПОТУЖНІСТЬ кВт	ЗВИЧАЙНА ПОТУЖНІСТЬ			
			ПРИРОДНИЙ ГАЗ G20 (2H) 20 мбар		Скrapлений газ (бутан/ пропан) G30/G31 (3В/Р) 30/30 мбар	
			форс. 1/100 мм	м³/год	форс. 1/100 мм	г/год
Допоміжна конфорка	1.0	0.33	70	0.095	50	73
Конфорка середньої швидкості	2.0	0.45	96	0.190	71	145
Швидка конфорка	3.0 (природний газ) 2.8 (скrapлений газ)	0.75	119	0.286	86	204

Газові конфорки G20 13 мбар — лише для Росії

КОНФОРКА	ЗВИЧАЙНА ПОТУЖНІСТЬ кВт	ЗНИЖЕНА ПОТУЖНІСТЬ кВт	ЗВИЧАЙНА ПОТУЖНІСТЬ ПРИРОДНИЙ ГАЗ G20 (2H) 13 мбар	
			форс. 100/мм	м³/год
Допоміжна конфорка	0.9	0.33	80	0.095
Конфорка середньої швидкості	1.4	0.45	105	0.148
Швидка конфорка	1.9	0.75	120	0.201

Цей  символ на виробі або на його упаковці позначає, що з ним не можна поводитися, як із побутовим сміттям. Замість цього його необхідно повернути до відповідного пункту збору для переробки електричного та електронного обладнання. Забезпечуючи належну переробку цього виробу, Ви допомагаєте попередити потенційні негативні наслідки для навколишнього середовища та здоров'я людини, які могли би виникнути за умов неналежного позбавлення від цього

виробу. Щоб отримати детальнішу інформацію стосовно переробки цього виробу, зверніться до свого місцевого офісу, Вашої служби утилізації або до магазину, де Ви придбали цей виріб.

Пакувальний матеріал

 Пакувальні матеріали є безпечними для довкілля та придатні для переробки. На пластмасових компонентах нанесено маркування: >PE<, >PS< тощо. Викидайте пакувальні матеріали у відповідні контейнери для утилізації на переробному підприємстві.



www.zanussi.com/shop



397232901-C-102012