

**Инструкция по  
установке и  
эксплуатации**

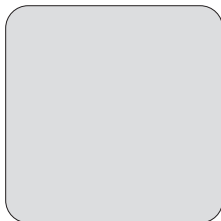

**Стекло  
керамическая  
поверхность**

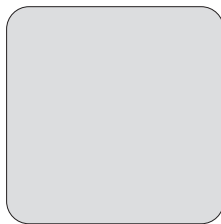
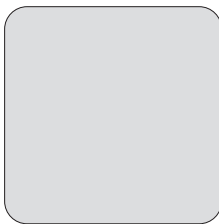
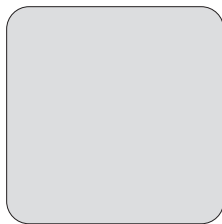
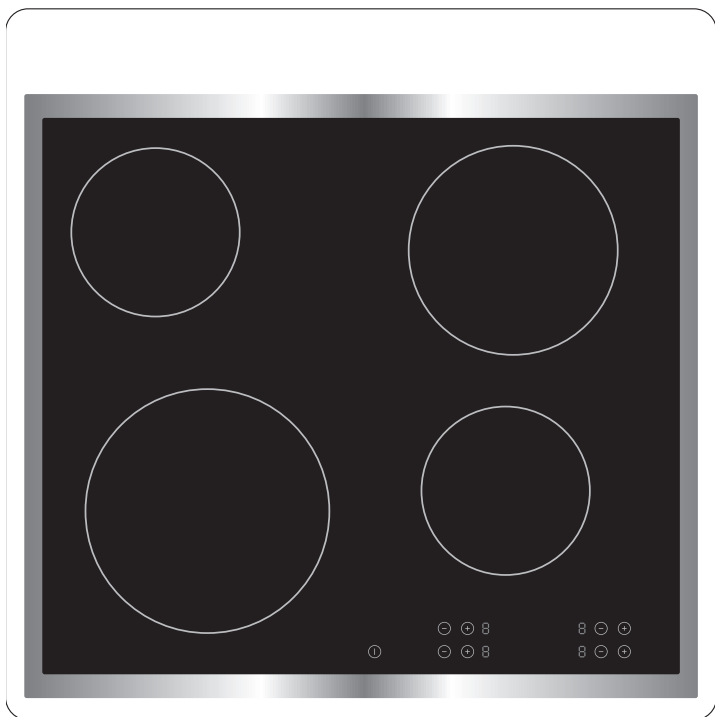
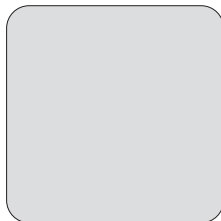
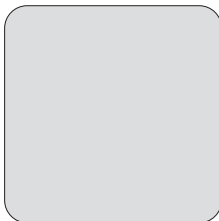

**ZVT 64 X**

## Спасибо, что Вы выбрали наш электробытовой прибор

Мы желаем Вам получить массу удовольствия от Вашего нового прибора и надеемся, что в следующий раз Вы вновь выберете наше изделие.

Пожалуйста, внимательно прочтите это руководство, и во время эксплуатации прибора используйте его в качестве справочного документа. Руководство пользователя должно передаваться каждому будущему владельцу изделия.

## Содержание

Инструкция по эксплуатации	3	Мытье и уход	14
Правила техники безопасности	3	Что делать, если ...	15
Описание прибора	5	Утилизация	16
Управление прибором	7	Инструкция по монтажу	17
Советы по проведению варки и жарки	11	Монтаж	19
		Сервисная поддержка	23

В данной информации для пользователя используются следующие символы:

 **Внимание! Обязательно прочтите! Важные указания по обеспечению безопасности людей и предотвращению повреждений устройства**

 **Общие указания и советы**

 **Указания по охране окружающей среды**

 **Опасное напряжение**

## Инструкция по эксплуатации

### Правила техники безопасности

Просим обязательно соблюдать эти правила, ибо в противном случае пользователь теряет право на гарантийное обслуживание при возникновении в приборе неисправностей.

#### Правильная эксплуатация

- Лица (в том числе и дети), которые по причине физических, сенсорных или психических ограничений или своей неопытности или неподготовленности не могут безопасно использовать данный прибор, не должны использовать его без надзора или руководства со стороны ответственного лица.
- Во время эксплуатации не оставляйте прибор без присмотра.
- Настоящий прибор разрешается использовать только для варки и жарки пищевых продуктов в домашних условиях.
- Его нельзя использовать в качестве рабочего стола или места для хранения каких-либо предметов.
- Любые перекомпоновки и изменения конструкции прибора недопустимы.
- Нельзя помещать на прибор, а также хранить на нем или рядом с ним горючие жидкости, легковоспламеняющиеся материалы или легкоплавкие предметы, такие как пленка, фольга, пластмасса, алюминий и т.п.

#### Меры безопасности для детей

- Следите за тем, чтобы маленькие дети никогда не приближались к прибору.
- Дети старшего возраста должны пользоваться прибором только под руководством и присмотром взрослых.
- Во избежание случайного включения прибора маленькими детьми или домашними животными рекомендуем активизировать защиту от доступа детей.

#### Общие меры безопасности

- Монтаж и подключение нового прибора имеют право выполнять только обученные и квалифицированные специалисты.
- Встраиваемые приборы можно эксплуатировать лишь после установки последних во встроенные шкафы и столешницы, отвечающие необходимым техническим нормам и пригодные для такой эксплуатации.
- В случае обнаружения неполадок в работе прибора или повреждений стеклокерамики (проломов, разрывов или трещин) прибор необходимо выключить и отсоединить от электросети, чтобы избежать возможного поражения электрическим током.
- Ремонт прибора имеют право производить только обученные и квалифицированные специалисты.

## **Меры безопасности при пользовании прибором**

- Раскаленные жиры и масла воспламеняются чрезвычайно быстро. Внимание! Опасность пожара!
- При неосторожном обращении с прибором можно получить ожог.
- Удалите со стеклокерамической панели все наклейки и защитные пленки.
- Шнуры питания не должны касаться горячих поверхностей электроприборов и горячей кухонной посуды.
- После каждого использования прибора выключайте конфорки.

## **Меры безопасности при чистке прибора**

- Перед проведением чистки прибор необходимо выключить и дать ему остыть.
- По соображениям безопасности воспрещается производить очистку прибора с помощью приспособлений для чистки паром или с использованием моющих средств, распыляемых при высоком давлении.

## **Как избежать повреждений прибора**

- Стеклокерамическая панель может быть повреждена упавшими на нее предметами.
- Ударами кухонной посуды можно повредить край стеклокерамической панели.
- Стеклокерамику можно повредить, передвигая чугунную или

алюминиевую литую посуду, либо посуду с поврежденным дном.

- Плавкие вещества и перелившаяся в результате выкипания пища могут на стеклокерамической панели пригореть. Поэтому их следует удалить как можно быстрее.
- Не допускайте выкипания жидкости из кастрюль и сковород. Это может стать причиной повреждения посуды или стеклокерамики.
- Не включайте конфорки без кухонной посуды или с пустой кухонной посудой.

## Описание прибора

### Оборудование варочной поверхности

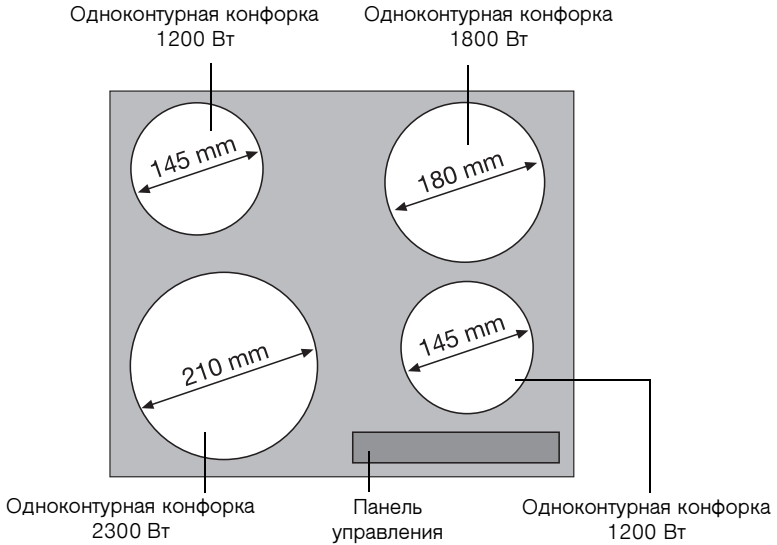

### Функциональные элементы панели управления

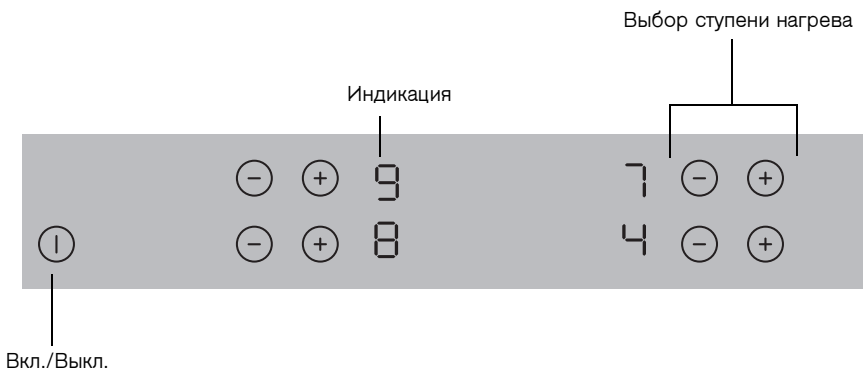

## Сенсорные поля Touch Control

Управление прибором осуществляется с помощью сенсорных полей Touch Control. Нужные функции активизируются прикосновениями к сенсорным полям и подтверждаются квитирующими звуковыми сигналами. Прикасаться к сенсорным полям следует сверху, не накрывая при этом другие сенсорные поля.

Сенсорное поле	Функция	
⓪	Вкл./ Выкл.	Включение и отключение прибора
⊕	Увеличение параметров	Повышение ступени нагрева
⊖	Увеличение параметров	Понижение ступени нагрева

## Индикация

Индикация	Значение	
⓪	Конфорка выключена	
1 - 9	Ступени нагрева	Ступень нагрева установлена
E	Неполадка	Прибор выполнил ошибочную операцию
H	Остаточное тепло	Конфорка еще не остыла
L	Защита от доступа детей	Система блокирования/защита от доступа детей включена
-	автоматическое отключение	отключение активировано



### Индикация остаточного тепла

**!** **Предупреждение!** Остаточное тепло прибора способно причинить ожог. На остывание конфорок после их отключения требуется некоторое время. Следите за индикацией остаточного тепла **H**.

**i** Остаточное тепло можно использовать для разогрева и поддержания приготовленной пищи в горячем состоянии.

## Управление прибором

### Включение и отключение прибора

	Панель управления	Индикация
Включение	Дотронуться  на 2 секунды	 / 
Выключение	Дотронуться  на 1 секунду	 / нет

 После включения в течение примерно 10 секунд необходимо установить степень нагрева конфорки или какую-либо функцию прибора. В противном случае прибор автоматически отключится.



### Установка степени нагрева

	Панель управления	Индикация
Повышение	Дотронуться 	 до 
Понижение	Дотронуться 	 до 
Выключение	Дотронуться  и  одновременно	

## Применение защиты от доступа детей



Система защиты от доступа детей препятствует несанкционированной эксплуатации прибора.

### Включение защиты от доступа детей

Действие	Панель управления	Индикация/Сигнал
1.	① Включить прибор (без установки ступени нагрева)	
2.	Дотронуться кнопок  обеих передних конфорок <b>одновременно на 4 секунды.</b>	
3.	① Выключить прибор	

Защита от доступа детей включена.

### Выключение защиты от доступа детей

Действие	Панель управления	Индикация/Сигнал
1.	① Включить прибор (без установки ступени нагрева)	
2.	Дотронуться кнопок  обеих передних конфорок <b>одновременно на 4 секунды.</b>	
3.	① Выключить прибор.	

Защита от доступа детей выключена.

-  Включать и выключать защиту от детей можно только в том случае, если не установлена ступень нагрева.

## Временное отключение защиты от доступа детей

Система защиты от доступа детей может быть отключена при помощи этой функции на один цикл приготовления; после этого она снова включается.

Действие	Панель управления	Индикация/Сигнал
1.	ⓘ Включить прибор	Ⓛ
2.	Дотронуться кнопок ⊖ обеих передних конфорок <b>одновременно на 4 секунды.</b>	Ⓛ

До следующего выключения прибора его можно нормально использовать. После выключения прибора защита от доступа детей снова включается.



**i** После принудительной отмены защиты от доступа детей в течение примерно 10 секунд необходимо установить прибор на какую-либо ступень нагрева или функцию, иначе он автоматически отключится.

## Автоматическое выключение

### Варочная зона

- Если в течение примерно 10 секунд после включения варочной зоны не будет установлена степень нагрева для какой-либо конфорки, варочная зона автоматически отключится.
- Если одно или несколько сенсорных полей будет закрыто в течение более чем 10 секунд какими-либо предметами (кастрюлей, тряпкой или т.п.), то раздастся звуковой сигнал и конфорка автоматически выключается.
- В случае отключения всех конфорок примерно через 10 секунд варочная зона автоматически отключится.

### Конфорки

- Если через определенное время какая-либо конфорка не будет выключена, либо не будет изменена степень нагрева какой-либо конфорки, то соответствующая конфорка автоматически отключится. Появится индикация . Перед повторным использованием такую конфорку необходимо установить на  и дать ей остыть.

Степень нагрева	Отключение через
1 - 2	6 часов
3 - 4	5 часов
5	4 часа
6 - 9	1,5 часа

## Советы по проведению варки и жарки

### **i** Замечание касательно акриламида

Согласно результатам новейших научных исследований интенсивная тепловая обработка пищевых продуктов с целью получения румяной коричневой корочки опасна для здоровья человека из-за вредного воздействия акриламида. В особенности это относится к продуктам, в которых содержится крахмал. Поэтому мы рекомендуем готовить пищу при возможно более низкой температуре и не зарумянивать продукты слишком сильно.

### Кухонная посуда

- Подходящую посуду для приготовления пищи определяйте по днищу. Днище должно быть толстым и предельно ровным.
- Посуда, покрытая стальной эмалью, а также посуда с алюминиевым или медным дном, может оставить на стеклокерамической панели трудноудаляемые или совершенно неудаляемые следы, меняющие первоначальный цвет панели.

### Экономия электроэнергии

- ✿ Устанавливайте кухонную посуду на конфорку только перед включением последней.

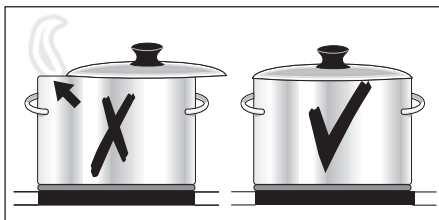

- ✿ По возможности, всегда накрывайте кастрюли крышкой.
- ✿ Чтобы воспользоваться остаточным теплом, выключайте конфорки до окончания приготовления блюда.

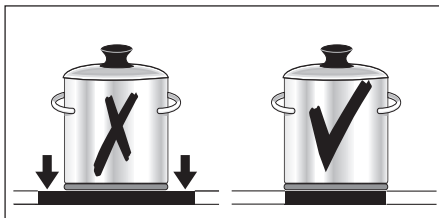

- ✿ Размеры днища кастрюли и конфорки должны быть одинаковыми.



## Примеры применения при варке

Данные ниже следующей таблицы являются ориентировочными.

Степень нагрева	Способ приготовления	Назначение	Продолжительность	Указания/Рекомендации
0		Остаточное тепло, Положение "Выкл"		
1	<b>Поддержание тепла</b>	Поддержание тепла приготовленных горячих блюд	по потребности	Накройте продукт
1-2	<b>Растапливание</b>	Голландский соус, Растапливание сливочного масла, шоколада, желатина	5-25 мин.	Время от времени помешивайте
	<b>Сгущение</b>	Взбитый омлет, яичное желе	10-40 мин.	Готовьте под крышкой
2-3	<b>Томление</b>	Томление риса и молочных блюд Разогревание готовых блюд	25-50 мин.	Долейте в рис воду, увеличив ее количество как минимум вдвое. Молочные блюда время от времени помешивайте
3-4	<b>Запаривание Припускание</b>	Припускание овощей, рыбы Тушение мяса	20-45 мин.	К овощам добавляйте совсем немного воды (не более нескольких столовых ложек)
4-5	<b>Варка</b>	Запаривание картофеля	20-60 мин.	Используйте небольшое количество жидкости, например макс. ¼ л воды на 750 г картофеля
		Варка значительных объемов пищи, густых супов и других супов	60-150 мин.	до 3 л жидкости плюс ингредиенты блюда

Степень нагрева	Способ приготовления	Назначение	Продолжительность	Указания/Рекомендации
6-7	<b>Легкая жарка</b>	Шницель, колбаски "кордон блё", отбивная котлета, фрикадельки, сырые колбасы для жарки, печень, мучная подливка, яйца, омлет, фритирование пончиков	непрерывное обжаривание	Время от времени переворачивайте
7-8	<b>Интенсивная жарка</b>	Картофельные оладьи, жаркое из вырезки, стейки, лепешки	5-15 мин. на каждую сторону	Время от времени переворачивайте
9	<b>Кипячение Обжаривание Фритирование</b>	Кипячение большого количества воды, отваривание "клецков", обжаривание мяса (гуляш, припущенное жаркое), фритирование "картофеля фри"		

## Мытье и уход

-  **Осторожно!** Остаточное тепло конфорок может причинить ожог.
-  **Внимание!** Острые и абразивные чистящие средства повреждают прибор. Мойте прибор водой с мягким моющим средством.
-  **Внимание!** Остатки чистящих средств повреждают прибор. Удаляйте их водой с моющим средством.

### Мытье прибора после каждого использования

1. Протрите прибор влажной тканью с добавлением моющего средства.
2. Насухо вытрите прибор чистой тканью.

### Удаление загрязнений

1. Установите скребок для чистки под углом к стеклокерамической поверхности.
2. Скользящими движениями лезвия скребка удалите загрязнения.
3. Протрите прибор влажной тканью с добавлением моющего средства.
4. Насухо вытрите прибор чистой тканью.

Вид загрязнения	удалять		
	немедленно	с остывшего прибора	с помощью
Сахар, пища с содержанием сахара	да	—	скребка для очистки загрязнений*
Пластмасса, алюминиевая фольга	да	—	
Следы извести и воды	—	да	средства для чистки поверхностей из стеклокерамики и нержавеющей стали*
Брызги жира	—	да	
Пятна с металлическим отливом, изменяющие первоначальный цвет поверхности	—	да	

\* Скребок, средства для чистки поверхностей из стеклокерамики и нержавеющей стали можно приобрести в специализированных магазинах.

-  Особо стойкие загрязнения удаляйте с помощью средства для чистки поверхностей из стеклокерамики или нержавеющей стали.

-  Царапины и темные пятна на стеклокерамике удалению не поддаются, однако они не влияют на нормальную работу прибора.

## Что делать, если ...

Неполадка	Возможная причина	Способ устранения неполадки
Конфорки не включаются или не работают	После включения прибора прошло больше 10 секунд	Еще раз включите прибор.
	Включена защита от доступа детей 	Отключите защиту от доступа детей (см. раздел “Защита от доступа детей”)
	Одновременное прикосновение к нескольким сенсорным полям	Прикоснитесь только к одному сенсорному полю
	Сработало автоматическое выключение прибора	Удалите посторонние предметы, лежащие на панели управления (кастрюлю, тряпку и т.п.). Еще раз включите прибор.
Звуковой сигнал срабатывает при выключенном приборе	Панель управления полностью или частично закрыта каким-либо предметом	Удалить предмет
Отсутствует индикация остаточного тепла.	Конфорка только что включена и не успела нагреться.	Если конфорка горячая, обратитесь в сервисный центр.
Раздается звуковой сигнал, прибор включается и через 5 секунд снова отключается; еще через 5 секунд раздается очередной звуковой сигнал.	Сенсорное поле “Ein/Aus” (Вкл./Выкл.) чем-то закрыто, например тряпкой.	Не кладите на панель управления никаких предметов.
Светится индикатор 	Сработала защита конфорки от перегрева	Отключите конфорку. Включите снова.
	Сработало автоматическое выключение прибора	Отключите конфорку. Включите снова.
Появляется индикация  с цифрой	Ошибка электронной системы	На несколько минут отсоедините прибор от электросети (извлеките предохранители домашней электропроводки). Если после включения прибора индикация  появится снова, обратитесь в сервисный центр.



**Если Вы не смогли устранить неполадку с помощью вышеперечисленных мер, обратитесь, пожалуйста, в авторизованный сервисный центр.**

 **Предупреждение!** Ремонт прибора имеют право производить только специалисты. Неквалифицированный ремонт может иметь опасные последствия для пользователя прибора.

 Если Вы воспользуетесь услугами сервисного центра на ошибочных основаниях, то посещение техника сервисного центра может оказаться платным даже во время действия гарантии.

## Утилизация

 **Упаковочные материалы**  
Упаковочные материалы экологически безопасны и пригодны для вторичного использования. Синтетические части снабжены специальной маркировкой, например: >PE< для полиэтилена, >PS< для полистирола и др. Помещайте упаковочные материалы в соответствии с маркировкой в специальные контейнеры для сбора утиля, установленные местной коммунальной службой.

 **Старый прибор**  
Символ  на изделии или на его упаковке указывает, что оно не подлежит утилизации в качестве бытовых отходов.

Вместо этого его следует сдать в соответствующий пункт приемки электронного и электрооборудования для последующей утилизации. Соблюдая правила утилизации изделия, Вы поможете предотвратить причинение окружающей среде и здоровью людей потенциального ущерба, который возможен, в противном случае, вследствие неподобающего обращения с подобными отходами. За более подробной информацией об утилизации этого изделия просьба обращаться к местным властям, в службу по вывозу и утилизации отходов или в магазин, в котором Вы приобрели изделие.

## Инструкция по монтажу

### **Указания по технике безопасности**

Внимание! Обязательно прочесть! Соблюдайте законы, распоряжения, предписания и нормы, действующие в стране, на территории которой устанавливается прибор. (К таковым относятся требования техники безопасности, правила и порядок утилизации отходов и т. д.).

Монтаж прибора имеет право производить только квалифицированный специалист. Выдерживайте минимально допустимые расстояния до других приборов и мебели.

При встраивании прибора в мебель необходимо обеспечить защиту людей от случайного контакта с электропроводниками. Поэтому, например, выдвижные ящики и контейнеры разрешается монтировать под прибором только при наличии на последних специального защитного днища.

Поверхности срезов в столешнице необходимо предохранять от влаги соответствующим уплотняющим материалом.

Уплотнение должно соединить прибор со столешницей так, чтобы не оставалось никаких зазоров.

Уплотнение должно соединить прибор со столешницей так, чтобы не оставалось никаких зазоров.

Пространство между прибором и столешницей нельзя заполнять силиконовой герметизирующей массой.

Не устанавливайте прибор в непосредственной близости от дверей и под окнами. Раскрывшаяся дверь

или распахнувшееся окно может опрокинуть находящуюся в зоне нагрева горячую посуду.

### **Опасность поражения электрическим током.**

- Клемма подключения к электрической сети находится под напряжением.
- Работая с клеммой подключения электрической сети, обесточьте ее!
- Обращайте внимание на схему подключения.
- Соблюдайте правила техники безопасности в отношении электротехнического оборудования.
- Защита от прикосновения должна устанавливаться только квалифицированным специалистом.
- Подключение к электрической сети должно выполняться только квалифицированным специалистом.

### **Повреждения электрическим током.**

- Свободные и незатянутые разъемные соединения могут привести к перегреву клеммы.
- Клеммовые соединения должны исполняться технически правильно.
- Кабель не должен быть натянут.
- При одно- или двухфазном подключении следует использовать подходящий шнур питания типа H05BB-F Tmax. 90°C (или выше).
- Если шнур питания этого прибора поврежден, его следует заменить на специальный шнур питания типа H05BB-F Tmax. 90°C или выше. Его можно приобрести в сервисном центре.



При электроустановке необходимо предусмотреть устройство, позволяющее отключать от сети прибор с шириной размыкания контактов не менее 3 мм по всем полюсам.

Пригодными для этой цели устройствами размыкания могут служить, напр., аварийные выключатели, предохранители (винтовые предохранители необходимо извлечь из патрона), автоматические предохранительные переключатели и контакторы.



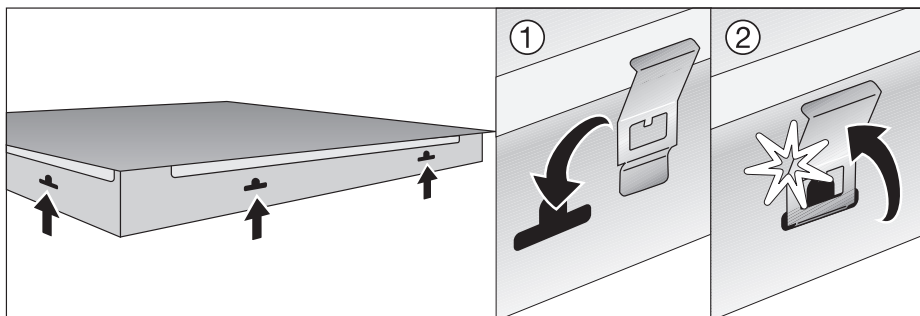
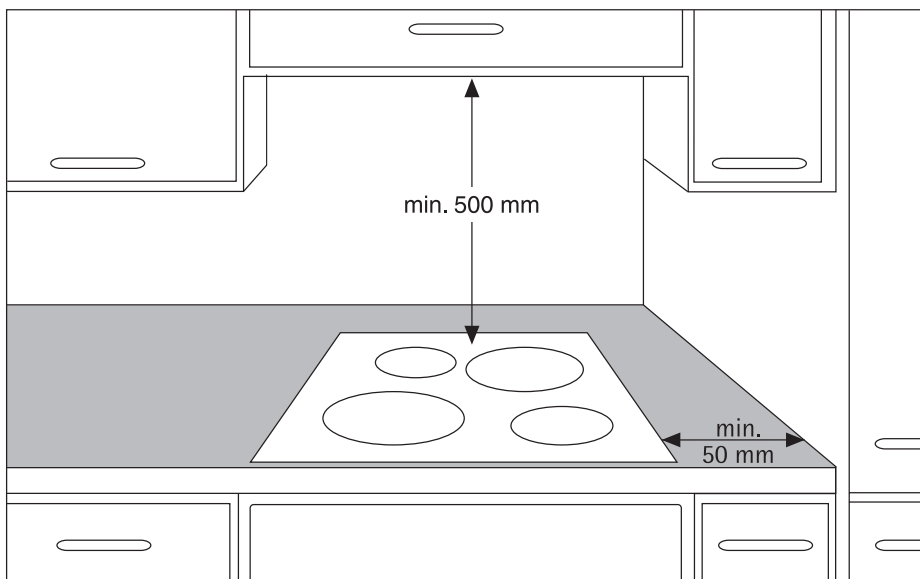

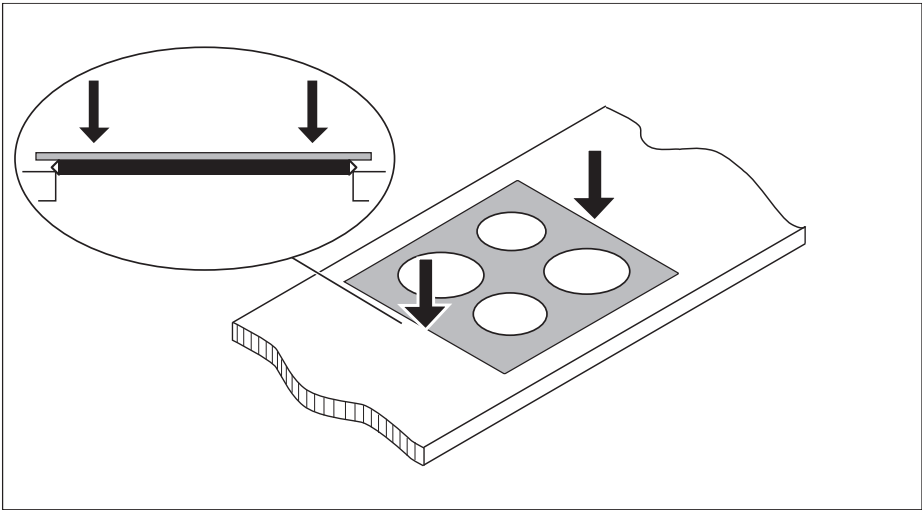
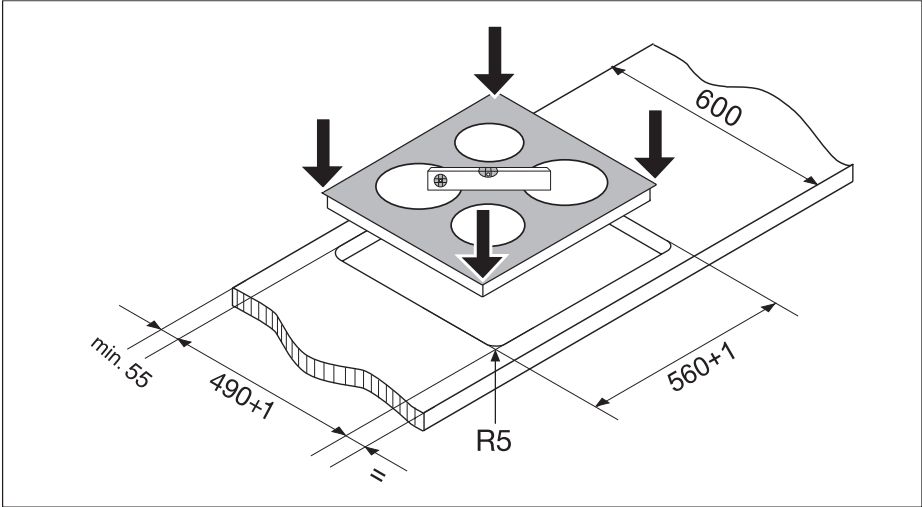
## Монтаж

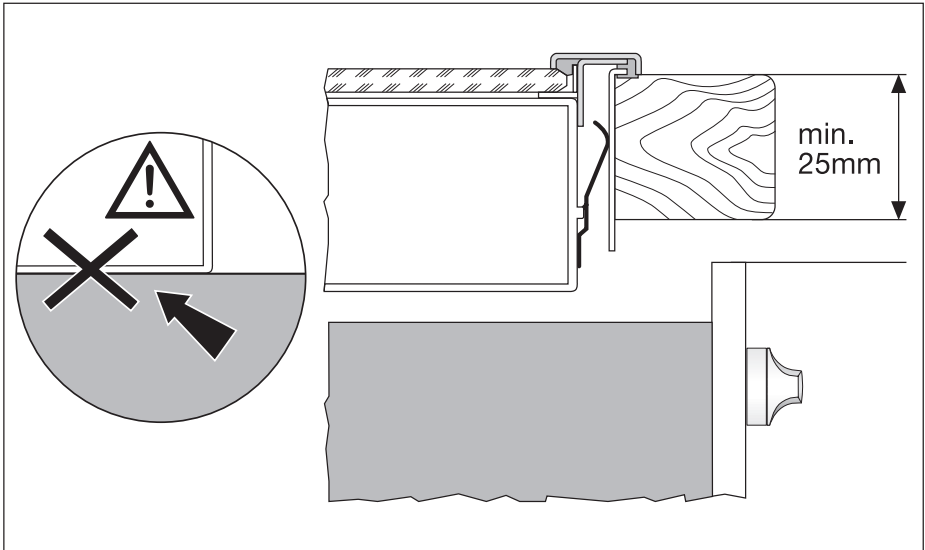
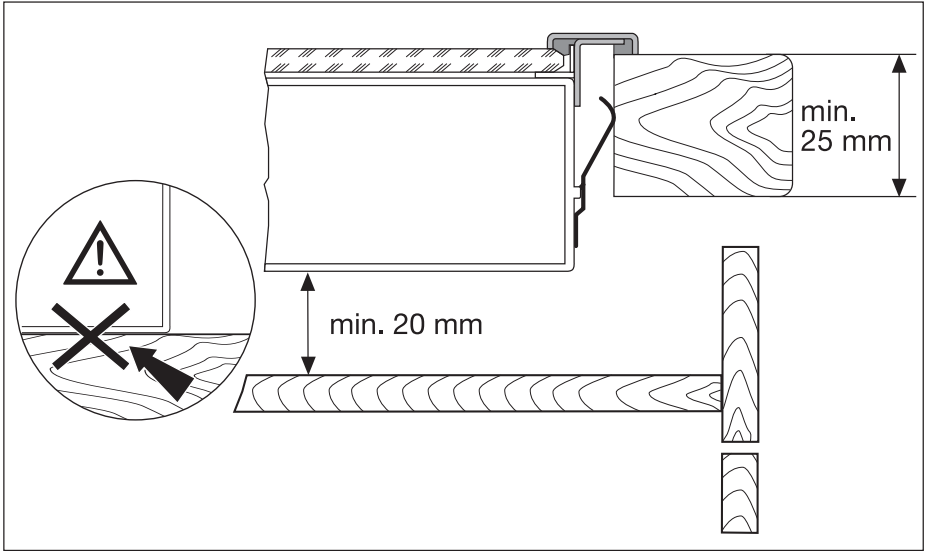





## Фирменная табличка

Modell ZVT 64 X		Prod.Nr. 949 592 980	
Typ 55HAD54AO	230 V	50 Hz	
Made in Germany	Ser.Nr.....	6,5 kW	
ZANUSSI		 	

## Сервисная поддержка

---

При возникновении технических неисправностей попытайтесь сначала устранить проблему самостоятельно с помощью настоящего руководства по эксплуатации (раздел “Что делать если...”).

Если Вы не можете устранить неполадку своими силами, обратитесь, пожалуйста, в авторизованный сервисный центр.

Для того, чтобы мы могли Вам быстро помочь, нам нужны следующие данные Вашей машины:

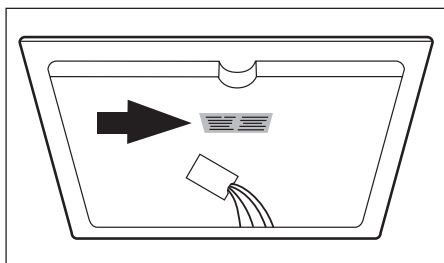

- Наименование модели
- Номер изделия (PNC)
- Серийный номер (S-No.)  
(номера находятся на фирменной табличке)
- Характер неполадки
- код неполадки, в случае его появления на дисплее машины.

Чтобы необходимые данные Вашей машины были всегда у Вас под рукой, рекомендуем внести их сюда:

Наименование модели: .....

PNC (номер изделия): .....

S-No (серийный номер): .....

[www.electrolux.com](http://www.electrolux.com)

[www.zanussi.ru](http://www.zanussi.ru)