

KK	Қолдану туралы нұсқаулары	2
RU	Инструкция по эксплуатации	19
UK	Інструкція	36

Кір жуғыш машина
Стиральная машина
Пральна машина

USER MANUAL

Мазмұны

Сақтық шаралары _____	2	Функциялар _____	8
Қауіпсіздік нұсқаулары _____	3	Бірінші қолданғанға дейін _____	9
Қоршаған ортаға зиян келдірмеу туралы мағлұматтар _____	4	Әркүндік қолдану _____	9
Бұйым сипаттамасы _____	5	Ақыл-кеңес _____	12
Басқару панелі _____	6	Күту менен тазалау _____	13
Бағдарламалар _____	6	Ақаулықты түзету _____	15
Пайдалану көлемі _____	7	Техникалық ақпарат _____	17

Өндіруші ескертусіз өзгеріс енгізу құқығына ие.

Сақтық шаралары

Құрылғыны орнатып іске қолданар алдында бірге жеткізілген нұсқауларды мұқият оқып шығыңыз. Құрылғыны дұрыс орнатпау мен дұрыс пайдаланбау нәтижесінде адам жарақат алса және ақаулық орын алса өндіруші жауапты емес. Нұсқаулықты келешекте қарап жүру үшін үнемі сақтап қойыңыз.

Балалар мен дәрменсіз адамдардың қауіпсіздігі

! **Назарыңызда болсын!** Тұншығып қалу, жарақат алуы немесе мүгедек болып қалу қаупі бар.

- Бұл құрылғыны 8 жастан асқан балалар мен денесіне, сезім жүйесіне не ақыл-есіне зақым келген адамдар не тәжірибесі аз адамдар өз қауіпсіздіктерін қамтамасыз ететін адамның қадағалауы немесе құрылғыны қауіпсіз қолдану бойынша берген нұсқауына сүйеніп, дұрыс қолданбау салдарын түсінсе қолдануына болады.
- Балаларға құрылғымен ойнауға рұқсат бермеңіз.
- Орам материалдарының барлығын балалардан алыс ұстаңыз.
- Жуғыш заттардың барлығын балалардан алыс ұстаңыз.
- Құрылғының есігі ашық тұрғанда, балалар мен үй жануарларын алыс ұстаңыз.

- Құрылғы бала қауіпсіздігінің құралымен жабдықталса, оны іске қосуды ұсынамыз.
- Балалар тазалау және күтім көрсету жұмыстарын басқаның бақылауынсыз орындамауға тиіс.

Қауіпсіздік туралы жалпы ақпарат

- Құрылғыны жөндеу алдында электр желісінен ағытып, ашасын розеткадан суырыңыз.
- Бұл құрылғының техникалық сипаттамасын өзгертпеңіз.
- Ең көп салмақ 5 кг көрсетілімін орындаңыз ("Бағдарлама кестесі" тарауын қараңыз).

Қауіпсіздік нұсқаулары

Орнату

- Орам материалдарының және тасымал тетіктерінің барлығын алыңыз.
- Тасымал тетіктерін сақтап қойыңыз. Құрылғыны қайта көшірген кезде, барабанды бұғаттап қою керек.
- Бүлінген құрылғыны орнатпаңыз немесе іске қоспаңыз.
- Құрылғыны температурасы 0 °C градустан төмен немесе ауа-райы әсер ететін жерлерге орнатпаңыз немесе пайдаланбаңыз.
- Құрылғымен бірге берілген орнату бойынша нұсқауларды орындаңыз.
- Құрылғы орнатылатын еденнің тегіс, орнықты, қызуға төзімді және таза болуын қамтамасыз етіңіз.
- Құрылғыны есігі толық ашылмайтын жерге орнатпаңыз.
- Құрылғыны жылжитқан кезде үнемі абай болыңыз, себебі салмағы ауыр. Өрқашан қорғаныс қолғабын киіңіз.
- Құрылғы мен еден арасында ауаның айналуын қамтамасыз етіңіз.
- Құрылғы мен кілемнің арасында тиісті орын болуын қамтамасыз ету үшін өзгермелі тіректерін реттеңіз.

Электртоғына қосу

 **Назарыңызда болсын!** Өрт шығу және электр қатеріне ұшырау қаупі бар.

- Құрылғыны міндетті түрде жерге тұйықтау қажет.
- Техникалық ақпарат тақтайшасындағы электр параметрлерінің электр желісіндегі параметрлерге сай келетініне көз жеткізіңіз. Сай келмесе, электршіге хабарласыңыз.
- Өрқашан дұрыс орнатылған, қатерден сақтандырылған розетканы қолданыңыз.
- Көп тармақты адаптерлер мен ұзартқыш сымдарды қолданбаңыз.
- Құрылғының ашасына және сымына зақым келтірмеңіз. Құрылғының қорек сымын ауыстыру қажет болса, оны міндетті түрде қызмет көрсету орталығы жүзеге асыруға тиіс.
- Құрылғының ашасын розеткаға тек құрылғыны орнатып болғаннан кейін ғана жалғаңыз. Орнатып болғаннан кейін ашаның қол жететін жерде тұрғанына көз жеткізіңіз.

- Құрылғыны тоқтан ажырату үшін сымынан тартпаңыз. Өрқашан ашасынан тартып суырыңыз.
- Қорек сымын немесе ашасын су қолмен ұстамаңыз.
- Бұл құрылғы Е.Е.С. ережелеріне сай келеді.

Суға қосу

- Су қосылымы түтіктеріне ешбір зақым келтірмеңіз.
- Құрылғыны жаңа түтіктер жинағын пайдаланып, су жүйесіне қосу керек. Ескі түтіктерді қайта пайдалануға болмайды.
- Құрылғыны жаңа құбырларға немесе ұзақ уақыт қолданылмаған құбырларға жалғамай тұрып, суын тазарғанша ағызыңыз.
- Құрылғыны алғаш рет қолданған кезде еш жерінен су ақпай тұрғанына көз жеткізіңіз.

Қолданылуы

 **Назарыңызда болсын!** Жарақат алу, электр қатері, күйіп қалу және өрт қаупі, құрылғыны бүлдіріп алу қаупі бар.

- Бұл тұрмыста қолдануға арналған құрылғы.
- Бұл құрылғының техникалық сипаттамасын өзгертпеңіз.
- Жуғыш заттың орамында көрсетілетін нұсқауларды орындаңыз.
- Тұтанғыш заттарды немесе ішіне тұтанғыш зат салынған дымқыл заттарды құрылғының ішіне, қасына немесе үстіне қоймаңыз.
- Бағдарлама жұмыс істеп тұрған кезде есіктің шынысына қол тигізбеңіз. Шыны ыстық болуы мүмкін.

- Кірдегі темір заттардың барлығының алынғанына көз жеткізіңіз.
- Құрылғының астына ағып кетуі мүмкін суды құю үшін сауыт қоймаңыз. Қолданылатын керек-жарақтың түрін Қызмет көрсету орталығына хабарласып біліңіз.

Күту менен тазалау

 **Назарыңызда болсын!** Жарақат алу немесе құрылғыны бүлдіріп алу қаупі бар.

- Құрылғыны жөндеу алдында электр желісінен ағытып, ашасын розеткадан суырыңыз.
- Құрылғыны тазалау үшін сулы спрейді және буды қолданбаңыз.
- Құрылғыны дымқыл, жұмсақ шүберекпен тазалаңыз. Тек бейтарап тазартқыш заттарды қолданыңыз. Жеміргіш заттарды, түрпілі жөкені, еріткіштерді немесе темір заттарды пайдаланбаңыз.

Құрылғыны тастау

 **Назарыңызда болсын!** Жарақат алу немесе тұншығып қалу қаупі бар.

- Құрылғыны электр желісінен ажыратыңыз.
- Қуат сымын кесіп алыңыз да, қоқысқа тастаңыз.
- Балалар мен жануарлар құрылғыға қамалып қалмас үшін есіктің бекітпесін алыңыз.

Қоршаған ортаға зиян келдірмеу туралы мағлұматтар

Бұйымдағы немесе бұйым қорапшасындағы  белгісі осы бұйым кәдімгі үй қалдығы емес екенін көрсетіп білдіреді. Сондықтан оны ескі электр және

электроникалық бұйымдарды жинап утилизация үшін арнайы контейнерлерге салуыңыз керек. Осы бұйымды дұрыс түрде утилизация арқылы Сіз қоршаған

орта менен адам денсаулығына түсіп пайда бола алатын зиянын болдыртпауын үшін үлес қоса аласыз; осы зиян бұл бұйымды дұрыс емес қолданғанда пайда болуы мүмкін. Осы бұйымның утилизациясы туралы көбірек білуіңіз үшін жергілікті әкімшілігіңізбен, қалдықтарды жинап әкететін мекемеңізбен немесе осы бұйымды Өзіңізге сатқан дүкенімен хабарласыңыз.

Орам материалдары

♻️ белгішесі салынған орам материалдарын қайта өңдеуге тапсырыңыз.

Орам материалдарын қайта өңделетін қалдыққа арналған жәшікке тастаңыз.

Бұйым сипаттамасы

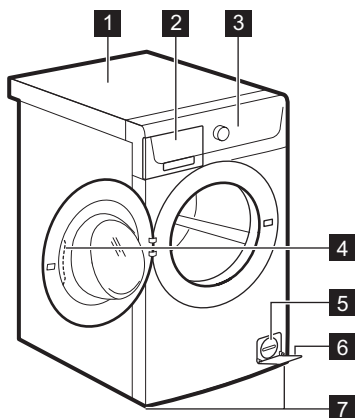

Қоршаған ортаға қатысты ескерім

Қоршаған ортаны сақтауға өз үлесіңізді қосу үшін су мен қуатты аз қолданып, мына нұсқауларды орындаңыз:

- Қалыпты кірлеген кірді алдын ала жуу циклі жоқ бағдарламаны қолданып жуыңыз.
- Жуу бағдарламасын кірді әрқашан неғұрлым көп салғаннан кейін бастаңыз.
- Төмен температурада жуатын бағдарламаны таңдаған кезде, қажет болса дақ кетіргішті қолданыңыз.
- Жуғыш затты дұрыс мөлшерде қолдану үшін, жергілікті су жүйесіндегі судың кермектігін тексеріңіз

- 1 Жұмыс алаңы
- 2 Жуғыш зат үлестіргіші
- 3 Басқару панелі
- 4 Есіктің тұтқасы
- 5 Су төгетін сорғының сүзгісі
- 6 Техникалық ақпарат тақтайшасы
- 7 Құрылғы деңгейін реттеуге арналған тірек

Басқару панелі

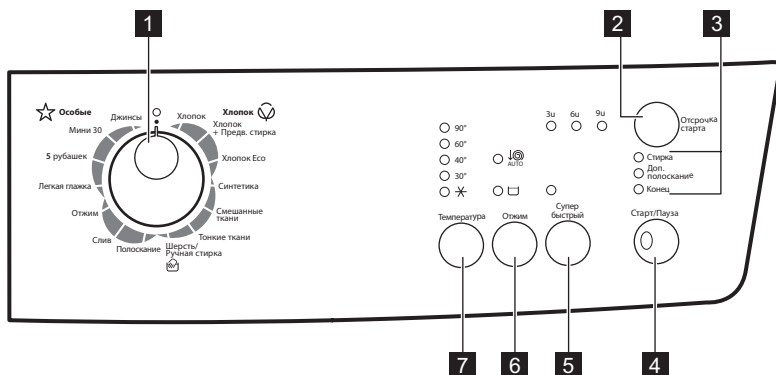

- 1** Бағдарлама тетігі
- 2** Кешіктіріп бастау түймешігі (Отсрочка старта)
- 3** Бағдарлама циклының индикаторлары:
 - Стирка индикаторы
 - Доп. полоскание индикаторы
 - Конечн индикаторы

- 4** Бастау/үзіліс түймешігі (Старт/Пауза)
- 5** Өте жылдам цикл түймешігі (Супер быстрый)
- 6** Айналыруды авт. түрде азайту (Отжим) және Шауды кідірту түймешігі
- 7** Температура түймешігі (Температура)

Бағдарламалар

Бағдарлама Температура ауқымы	Кір салынымының және кірдің түрі Макс. кір салынымы, Макс. айналдыру жылдамдығы
Хлопок 90 °C - * (Суық)	Ақ мақта мата және түрлі түсті мақта мата (қалыпты және шамалы ластанған). 5 кг, 1000 мин/айн
Хлопок + Предв. стирка 90 °C - * (Суық)	Ақ мақта мата және түрлі түсті мақта мата (қатты және шамалы ластанған). 5 кг, 1000 мин/айн
Хлопок Есо ¹⁾ 60 °C - 40 °C	Ақ мақта мата және бояуы берік мақта мата. Қалыпты кірленген. 5 кг, 1000 мин/айн
Синтетика 60 °C - * (Суық)	Синтетика немесе аралас матадан жасалған заттар. Қалыпты кірленген. 2.5 кг, 1000 мин/айн
Смешанные ткани * (Суық)	Қуатты өте тиімді пайдаланатын, суық сумен жуатын бағдарлама. Аз кірленген. 2.5 кг, 1000 мин/айн
Тонкие ткани 40 °C - * (Суық)	Акрил, вискоза, полиэстер тәрізді нәзік матадан жасалған заттар. Қалыпты кірленген. 2.5 кг, 700 мин/айн

Бағдарлама Температура ауқымы	Кір салынымының және кірдің түрі Макс. кір салынымы, Макс. айналдыру жылдамдығы
 Шерсть/Ручная стирка 40 °C – ✖ (Суық)	«Қолмен жуылады» деген белгісі бар, машинада жуылатын, қолмен жуылатын жүн тоқыма заттар және нәзік матадан жасалған заттар. 1.5 кг, 1000 мин/айн
Полоскание	Кірді шаюға және айналдыруға арналған. Барлық маталар. 5 кг, 1000 мин/айн
Слив	Барабандағы суды төгуге арналған. Барлық маталар. 5 кг
Отжим	Кірді айналдыруға және барабандағы суды төгуге арналған. Барлық маталар. 5 кг, 1000 мин/айн
Легкая глажка 60 °C - ✖ (Суық)	Синтетика матадан жасалған заттар. Қалыпты кірленген. Кірдің бырысып қалуына жол бермейді. 1 кг, 900 мин/айн
5 рубашек 30 °C	Синтетика және аралас матадан жасалған заттар. Шамалы кірлеген және жаңартуды қажет ететін заттар үшін. 5 - 6 жейде, 900 мин/айн
Мини 30 30 °C	Синтетика және нәзік заттар. Шамалы кірлеген немесе жаңартуды қажет ететін заттар үшін. 2.5 кг, 700 мин/айн
Джинсы 60 °C - ✖ (Суық)	Джинс және джерсиден жасалған заттар. Және баран түсті заттарға да арналған. 5 кг, 1000 мин/айн

1) 5 кг салмаққа арналған «Мақта мата, үнемді 60°» бағдарламасы, қуат мәндері көрсетілген тақтайшадағы ақпарат негізінде ЕЕС 92/75 стандартына сай берілген бағдарлама.

 Жуу циклы суының температурасы орнатылған бағдарламаға арнап көрсеткен температурадан өзгеше болуы мүмкін.

Пайдалану көлемі

 Осы кестеде жалпылама орташа мәндер көрсетілген. Әр түрлі себептер деректердің өзгеруіне әкелуі мүмкін: кірдің мөлшері мен түрі, судың және қоршаған ортаның температурасы.

Бағдарламалар	Салыным (Кг)	Қуатты тұтыну (кВт)	Суды тұтыну (литр)	Бағдарлама ұзақтығы (минут)
Хлопок 60 °C	5	0.83	44	Бағдарламалардың ұзақтығын басқару панелінің бейнебетінен қараңыз.
Хлопок Есо 60 °C ¹⁾	5	0.75	41	
Хлопок 40 °C	5	0.6	52	
Синтетика 40 °C	2.5	0.39	41	
Тонкие ткани 40 °C	2.5	0.45	51	



Бағдарламалар	Салыным (Кг)	Қуатты тұтыну (кВт)	Суды тұтыну (литр)	Бағдарлама ұзақтығы (минут)
Шерсть/Ручная стирка 30 °С	1.5	0.4	61	

1) 5 кг салмаққа арналған «Мақта мата, үнемді 60°» бағдарламасы, қуат мәндері көрсетілген тақтайшадағы ақпарат негізінде ЕЕС 92/75 стандартына сай берілген бағдарлама.

Сөндіру режимі (Вт)	Қосұлы режим (Вт)
0.48	0.48

Жоғарыда көрсетілген кестедегі ақпарат ЕО Комиссиясының 2015/2010 стандартына 2009/125/ЕС сай берілген.

Функциялар

Бағдарлама			Супер быстрый ¹⁾	Доп. полоскание	Отсрочка старта
Хлопок	■	■	■	■	■
Хлопок + Предв. стирка	■	■	■	■	■
Хлопок Есо	■	■	■	■	■
Синтетика	■	■	■	■	■
Смешанные ткани	■	■	■	■	■
Тонкие ткани	■	■	■	■	■
Шерсть /Ручная стирка	■	■	■	■	■
Полоскание	■	■	■	■	■
Слив	■	■	■	■	■
Отжим	■	■	■	■	■
Легкая глажка	■	■	■	■	■
5 рубашек	■	■	■	■	■
Мини 30	■	■	■	■	■
Джинсы	■	■	■	■	■

1) Супер быстрый функциясын орнатқан кезде кірдің мөлшерін азайтуды ұсынамыз. Кірді толтыра салуға болады, бірақ жуу нәтижесі қанағаттандырылғыш болмайды. Ұсынылатын салыным: мақта мата: 2.5 кг, синтетика және нәзік мата: 1 кг.

Температура түймешігі (Температура)

Әдепкі температураны өзгерту үшін осы түймешікті басыңыз.

✕ белгісі — суық су.

Айналдыру түймешігі (Отжим)

Осы түймешіктің көмегімен келесі функциялардың бірін орнатуға болады:

Айналдыруды авт. түрде азайту

Бұл функцияны айналдыру жылдамдығын жартысына дейін азайту үшін орнатыңыз, бірақ 400 мин/айн-нан аз болмауға тиіс.

Шаюды кідірту

Кірлер мыжылып қалмас үшін осы функцияны орнатыңыз.

i Бағдарлама аяқталған кезде барабан ішінде су қалады.

Өте жылдам цикл түймешігі (Супер быстрый)

Бағдарламаның уақытын қысқарту үшін осы түймешікті басыңыз.

Шамалы кірлеген немесе жаңартуды қажет ететін кірлер үшін осы функцияны орнатыңыз.

Кешіктіріп бастау түймешігі (Отсрочка старта)

Бағдарламаны 9, 6 немесе 3 сағатқа кешіктіріп бастау үшін осы түймешікті басыңыз.

Бірінші қолданғанға дейін

1. Жуу циклының жуғыш затына арналған бөлікке 2 литр су құйыңыз. Бұл су төгу жүйесін іске қосады.
2. Жуу циклына арналған бөлікке шамалы жуғыш зат салыңыз.
3. Мақта матаға арналған бағдарламаны орнатып, ең жоғары температураға

Қосымша шаю (Доп. полоскание)

Бағдарламаға шаю циклын қосу үшін "Отжим" және "Супер быстрый" түймешігін бірнеше секунд қатар басыңыз.

Доп. полоскание индикаторы жанады.

Құрылғыны сөндірген кезде осы функция тұрақты қосылған қалпы тұрады. Бұл функцияны ажырату үшін аталмыш түймешіктерді қайта басыңыз.

Жуғыш заттарға аллергиясы бар адамдар үшін немесе суы тым тұщы жерлерде осы функцияны қолданыңыз.

қойып ешбір кір салмай жуыңыз. Бұл цикл барабан мен машинаның ішінде бар болуы мүмкін кірлердің барлығын кетіреді.

Әркүндік қолдану

1. Су құятын шүмекті ашыңыз.
2. Ашаны розеткаға қосыңыз.
3. Құрылғының ішіне кірді салыңыз.
4. Жуғыш зат пен қосымша заттарды дұрыс мөлшерде пайдаланыңыз.
5. Жуу бағдарламасын кірдің түрі мен кірлеу деңгейіне қарай дұрыс таңдап, іске қосыңыз.

Кірді салу

1. Құрылғы есігін ашыңыз.
2. Кірді барабанға бір-бірден салыңыз. Кірлерді құрылғыға салар алдында сілкілеңіз. Барабанға тым көп кір салынбағанына көз жеткізіңіз.
3. Есікті жабыңыз.

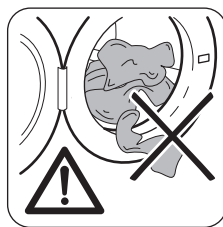

⚠ Сақтандыру туралы ескерту!

Тығыздағыш пен есіктің арасына ешбір кір қыстырылып қалмағанына көз жеткізіңіз. Су ағуы немесе кірге нұқсан келуі мүмкін.

Жуғыш зат пен үстемелерді салу

⚠ Сақтандыру туралы ескерту! Кір жуғыш машинаға арнайы жуғыш заттарды ғана пайдаланыңыз.

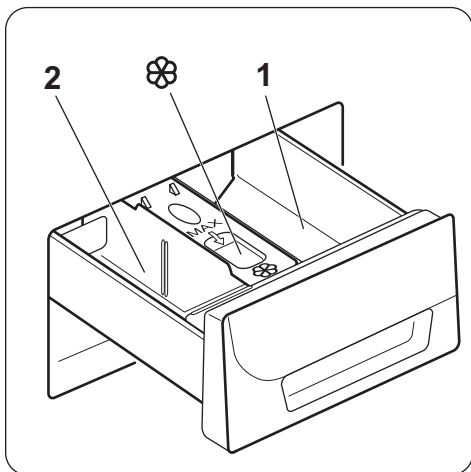

1 Алдын ала жуу цикліне немесе жібіту бағдарламасына арналған жуғыш зат салынатын бөлік.

Алдын ала жуу және жібіту циклдарына арналған жуғыш затты бағдарламаны бастамай тұрып салыңыз.

2 Жуу цикліне арналған жуғыш зат салынатын бөлік. Сұйық жуғыш затты қолдансаңыз, оны бағдарламаны бастаудың сәл алдында ғана салыңыз.

 Сұйық үстемелерге (мата жұмсартқыш, крахмал) арналған бөлік. Жуғыш құралды бағдарламаны бастамай тұрып бөлікке салыңыз.

i Жуғыш заттардың орамында көрсетілетін нұсқауларды әрқашан орындаңыз.

Сұйық жуғыш затты қолдану

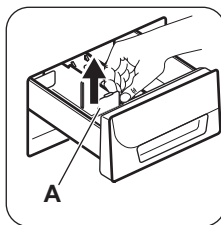

- Жуғыш зат үлестіргішті тоқтап қалғанша сыртқа қарай тартыңыз.
- Жуғыш зат бөлгішті орнынан (А) алыңыз.

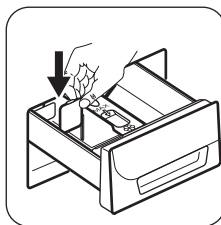

- Жуу цикліне арналған ортаңғы бөліктегі арнайы бағыттағышқа салыңыз.

- Жуғыш зат пен мата жұмсартқышты өлшеп алыңыз.
- Жуғыш зат үлестіргішін абайлап жабыңыз.

i Жуғыш зат бөлгішті пайдаланған кезде:

- Қоймалжың немесе қою сұйық жуғыш заттарды қолданбаңыз.
- Сұйық жуғыш затты жуғыш заттың бөлгішінде көрсетілген межеден асырмаңыз.
- Алдын ала жуу циклын орнатпаңыз.
- Кешіктіріп бастау функциясы бар болса, оны орнатпаңыз.

Бағдарламаны орнату

1. Бағдарлама тетігін бұрап, жуу бағдарламасын орнатыңыз.
2. Бастау түймешігінің индикаторы жыпылықтайды.
3. Қажет болса, температураны және айналдыру жылдамдығын өзгертіңіз немесе қолжетімді функцияларды қосыңыз. Тиісті түймешікті басқан кезде орнатылған функцияның индикаторы жанады.

Кешіктіріп бастау функциясы жоқ бағдарламаны бастау

Бастау/Үзіліс түймешігін басыңыз:

- Старт/Пауза түймешігінің индикаторы жыпылықтауын тоқтатады, және "Стирка" индикаторы жанады.
- бағдарлама басталады да, есік құлыпталады

Кешіктіріп бастау функциясы бар бағдарламаны бастау

- Қажетті кешіктіріп бастау функциясын орнату үшін Отсрочка старта түймешігін басыңыз. Орнатылған кешіктіріп бастау уақытының индикаторы жанады.
- Старт/Пауза түймешігін басыңыз: Құрылғы кері санай бастайды. Кері санақ аяқталған кезде, бағдарлама автоматты түрде басталады.

 Кешіктіріп бастау функциясын Бастау түймешігін баспай тұрып өзгертуге немесе болдырмауға болады. Бастау түймешігін басқаннан кейін, кешіктіруді болдырмайтын ғана мүмкіндік бар.

Кешіктіріп бастау функциясын болдырмау үшін:

1. Құрылғыны ҮЗІЛІСке қою үшін Старт/Пауза түймешігін басыңыз.
2. Отсрочка старта түймешігін бір рет басыңыз, орнатылған кешіктіру индикаторы сөнеді.
3. Бағдарламаны дереу бастау үшін Старт/Пауза түймешігін қайта басыңыз.

Бағдарламаны кідірту

1. Старт/Пауза түймешігін басыңыз. Индикатор жыпылықтайды.
2. Старт/Пауза түймешігін қайта басыңыз. Жуу бағдарламасы жалғасады.

Бағдарламаны біржола тоқтату

1. Бағдарламаны біржола тоқтату және құрылғыны сөндіру үшін бағдарлама тетігін  қалпына бұраңыз.

2. Құрылғыны іске қосу үшін бағдарлама тетігін қайта бұраңыз. Содан кейін жаңа жуу бағдарламасын орнатуға болады.

 Құрылғыдан су ақпайды.

Функцияларды өзгерту

Кей функцияларды ғана басталмай тұрып өзгертуге болады.

1. Старт/Пауза түймешігін басыңыз. Индикатор жыпылықтайды.
2. Функцияларды өзгертіңіз.
3. Старт/Пауза түймешігін қайта басыңыз. Бағдарлама жалғасады.

Есікті ашыңыз

Бағдарлама немесе кешіктіріп бастау жұмыс істеп тұрғанда, құрылғының есігі бекітулі тұрады.

 **Сақтандыру туралы ескерту!** Егер барабанның ішіндегі судың деңгейі мен температурасы өте жоғары болса, есікті аша алмайсыз.

Кешіктіріп бастау жұмыс істеп тұрғанда құрылғыны ашу:

1. Құрылғыны ҮЗІЛІСке қою үшін Старт/Пауза түймешігін басыңыз.
2. Бірнеше минут күте тұрыңыз да, содан кейін құрылғының есігін ашыңыз.
3. Құрылғы есігін жабыңыз.
4. Старт/Пауза түймешігін басыңыз, кешіктіріп бастау функциясы жұмысын жалғастырады.

Бағдарлама жұмыс істеп тұрғанда құрылғының есігін ашу үшін:

1. Құрылғыны сөндіру үшін бағдарлама тетігін  қалпына бұраңыз.
2. Бірнеше минут күте тұрыңыз да, содан кейін құрылғының есігін ашыңыз.
3. Құрылғы есігін жабыңыз.
4. Бағдарламаны қайта орнатыңыз.

Бағдарламаның соңы

Құрылғы автоматты түрде тоқтайды.

- Старт/Пауза түймешігінің индикаторы сөнеді.

- Соңы индикаторы жанады.
- 1. Құрылғыны сөндіру үшін бағдарлама тетігін  қалпына бұраңыз.
- 2. Құрылғыдан кірді алыңыз. Барабанның бос екеніне көз жеткізіңіз.
- 3. Зең және иіс пайда болмас үшін есікті сәл ашып қойыңыз.
- 4. Судың шүмегін жабыңыз.

Жуу бағдарламасы аяқталды, бірақ барабанда су тұр:

- Кір мыжылып қалмас үшін барабан мезгіл-мезгіл айналып тұрады.
- Есік құлыптаулы күйі тұрады да, бастау түймешігінің индикаторы жыпылықтайды.
- Есікті ашпай тұрып, суды міндетті түрде төгу керек.

Суды төгу үшін:

1. Суды төгу не Айналдыру бағдарламасын орнатыңыз.
2. Старт/Пауза түймешігін басыңыз. Құрылғы суды төгеді де, айналдыру кезеңін орындайды.

Ақыл-кеңес

Кір салу

- Кірді былай сұрыптаңыз: ақ, түрлі-түсті, синтетика, нәзік және жүн мата.
- Кірдің затбелгісіндегі жуу нұсқауларын орындаңыз.
- Ақ және түрлі-түсті заттарды бірге жумаңыз.
- Кейбір түрлі-түсті заттарды алғаш жуғанда бояуы шығуы мүмкін. Оларды алғаш жуғанда бөлек жууға кеңес береміз.
- Жастық қаптарының түймесін салып, тартпаларды тартып жауып, ілгектер мен батырма түймешіктерді салыңыз. Белбеулерді байлаңыз.
- Қалталарды босатып, оралған заттарды ашыңыз.
- Көп қабатты матадан жасалған, жүн матадан жасалған немесе сурет

3. Бағдарлама аяқталған кезде:
 - Старт/Пауза түймешігінің индикаторы сөнеді де, Соңы индикаторы жанған қалпы тұрады.
 - Есікті ашуға болады.
4. Құрылғыны сөндіру үшін бағдарлама тетігін  қалпына бұраңыз.

Күту режимі

Жуу бағдарламасы аяқталғаннан кейін бірнеше минуттан кейін құрылғыны сөндірмесеңіз, қуатты үнемдеу режимі қосылады.

Қуатты үнемдеу режимі құрылғы күту режимінде тұрған кезде пайдаланылатын қуат мөлшерін азайтады.

- Барлық индикаторлар сөнеді.
- Бастау түймешігінің индикаторы баяу жыпылықтай бастайды

Қуатты үнемдеу режимін ажырату үшін түймешіктердің бірін басыңыз.

салынған киімдердің астарын сыртына аударыңыз.

- Қатты дақтарды кетіріңіз.
- Өте кір дақтарды арнайы жуғыш затпен жуыңыз.
- Перделерді абайлап жуыңыз. Ілгектерін алыңыз немесе перделерді кір жуатын торға немесе жастықтың тысына салыңыз.
- Құрылғыны келесі заттарды жуу үшін пайдаланбаңыз:
 - Жиегі көмкерілмеген немесе жыртығы бар заттарды жумаңыз
 - Сым өткізілген төс тартқыштарды.
 - Ұсақ заттарды кі жуатын торға салып жуыңыз.
- Кір өте аз салынса, айналдыру циклі кезінде теңгерімді сақтауға қатысты мәселе орын алуы мүмкін. Бұндай

жағдай орын алса, барабандағы кірді қолмен таратып, қайта айналдыра бастаңыз.

Оңай кетпейтін дақтар

Кейбір дақтарды кетіру үшін су мен жуғыш зат жеткіліксіз болады.

Бұндай дақтарды кірді құрылғыға салмай тұрып тазалауды ұсынамыз.

Дақ кетіретін арнайы құралдар болады.

Дақ пен матаның түріне сай келетін арнайы дақ кетіргішті қолданыңыз.

Жуғыш заттар мен үстемелер

- Кір жуғыш машиналарға арналған жуғыш заттар мен үстемелерді ғана қолданыңыз.
- Әр түрлі жуғыш заттарды араластырмаңыз.
- Қоршаған ортаға зиян келтірмеу үшін жуғыш затты қажетті мөлшерден артық пайдаланбаңыз.
- Осы заттардың орамында көрсетілетін нұсқауларды орындаңыз.

Күту менен тазалау

Назарыңызда болсын!

Құрылғыны тазалар алдында тоқтан ажыратыңыз.

Сыртғы тазалау

Құрылғыны сабын мен жылы суды ғана қолданып тазалаңыз. Барлық беттерін әбден құрғатыңыз.

 **Сақтандыру туралы ескерту!** Спирт, еріткіш немесе химиялық заттарды қолданбаңыз.

Қақты тазалау

Біз қолданатын судың құрамында әк болады. Қажет болса, әкті тазалау үшін су жұмсартқышты қолданыңыз.

Кір жуғыш машиналарға арналған арнайы құралдарды қолданыңыз. Қолданылатын құралдардың орамында көрсетілетін өндіруші нұсқауларын орындаңыз. Бұны кір жумай тұрғанда орындаңыз.

- Матаның түріне және түсіне, бағдарламаның температурасы мен кірдің деңгейіне сай келетін құралдарды қолданыңыз.
- Егер сұйық жуғыш затты қолдансаңыз, алдын ала жуу циклін орнатпаңыз.
- Егер құрылғының жуғыш зат үлестіргішінде мөлшерлегіш құрал болмаса, мөлшерлегіш шарикті қолданыңыз.

Судың кермектігі

Сіз тұратын жердегі су өте кермек немесе орташа кермек болса, кір жуғыш машинада су жұмсартқышты қолдануды ұсынамыз. Суы тұщы жерлерде су жұмсартқышты қолдану қажет емес.

Жергілікті жердегі судың кермектігін білу үшін су жүйесін басқару мекемесіне хабарласыңыз.

Қолданылатын құралдардың орамында көрсетілетін нұсқауларды орындаңыз.

Тазалап жуу

Төмен температура бағдарламаларын қолданғанда барабанда шамалы жуғыш зат қалып қоюы мүмкін. Құрылғыға күтім көрсету үшін уақытылы жуыңыз. Ол үшін:

- Барабаннан кірді алыңыз.
- Мақта матаны ең ыстық сумен жуатын бағдарламаны таңдаңыз
- Биологиялық қасиеті бар ұнтақ жуғыш затты тиісті мөлшерде пайдаланыңыз. Жуып болған сайын зең пайда болмас үшін және жағымсыз иісті шығару үшін есікті шамалы уақыт ашыңқырап қойыңыз.

Барабан

Барабанның ішін мезгіл-мезгіл тексеріп, әк және тот бөлшектерінің жоқ екеніне көз жеткізіңіз.

Барабандағы тот қалдықтарын тазалау үшін арнайы бұйымдарды ғана қолданыңыз.

Ол үшін:

- Барабанды тот баспайтын темірге арналған арнайы өніммен тазалаңыз.
- Мақта матаға арналған қысқа бағдарламаны, аз ғана жуғыш зат салып, ең жоғары температураға қойып бастаңыз.

Есік тығыздағышы

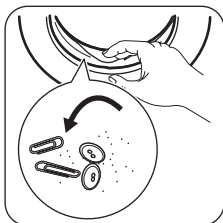

Тығыздағышты мезгіл-мезгіл тексеріп, ішіндегі заттардың барлығын алыңыз.

Жуғыш зат үлестіргішін тазалау

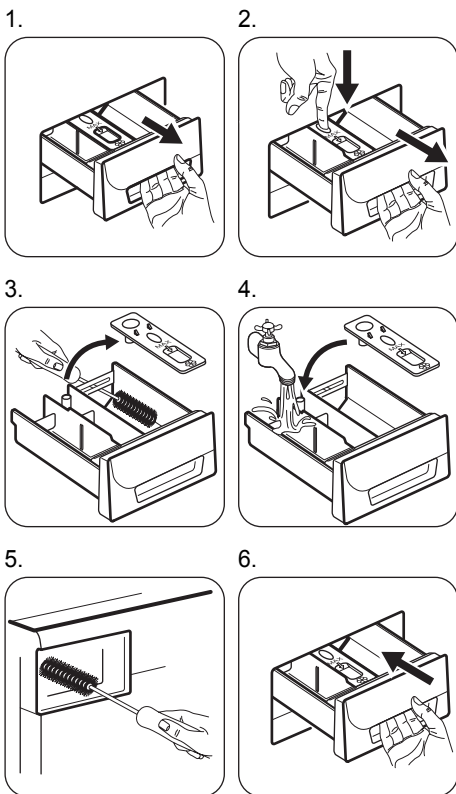

Су құятын түтік тығырығының сүзгісін тазалау

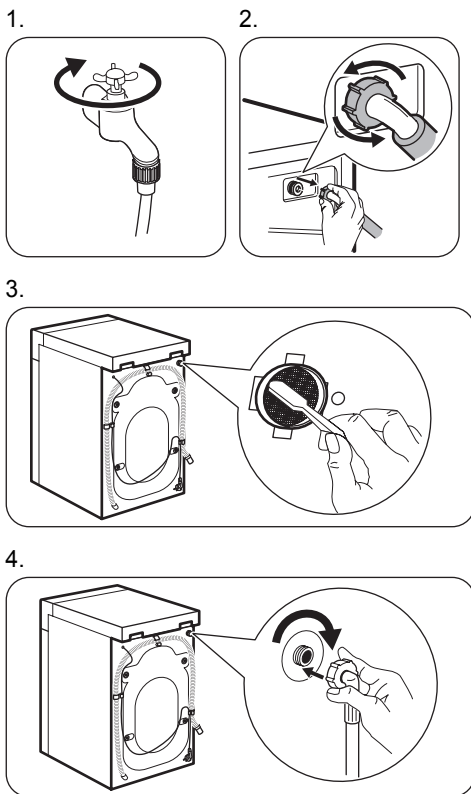

Су сорғысын тазалау

⚠ **Назарыңызда болсын!** Құрылғыдағы су ыстық болса су төгу жүйесіндегі сүзгіні тазаламаңыз.

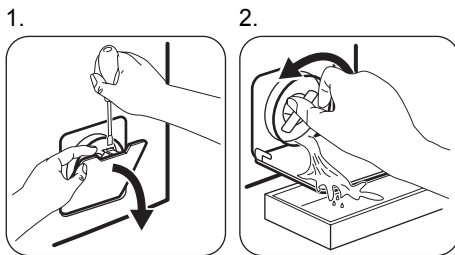

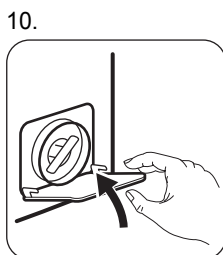
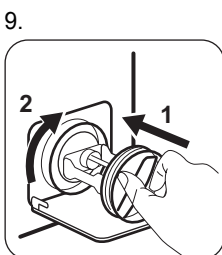
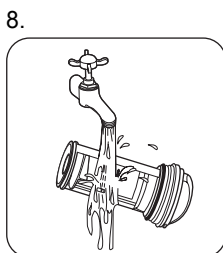
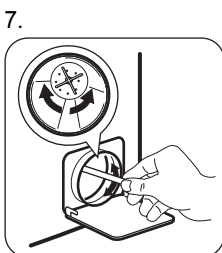
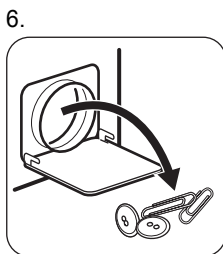
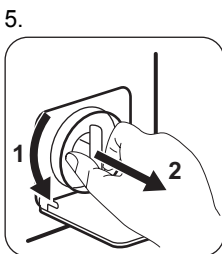
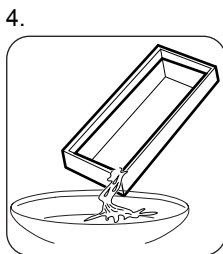
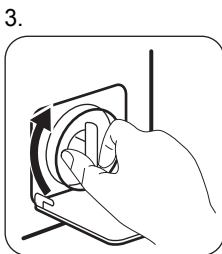

Суды тосын жағдайда төгу

Ақаулыққа байланысты құрылғы суды төге алмайды.

Ақаулықты түзету

Құрылғы жұмыс істей бастамайды немесе құрылғы жұмыс істеп тұрып тоқтап қалады.

Бұндай жағдай орын алса, "Су төгу сүзгісін тазалау" тарауындағы (1) бастап (10) дейінгі қадамдарды орындаңыз. Қажет болса, сорғыны тазалаңыз. Суды төтенше жағдайда төгетін тәсілмен төккеннен кейін, су төгетін жүйені қайта іске қосу керек:

1. Жуғыш зат үлестіргіштің негізгі жуу циклына арналған бөлігіне 2 литр су құйыңыз.
2. Суды төге бастау үшін бағдарламаны бастаңыз.

Мұз қатуға қарсы сақтық шаралары

Құрылғы температурасы 0 °C градустан төмен түсетін жерге орнатылса, су құятын және төгетін түтіктердегі, су төгетін сорғыдағы қалған суды төгіңіз.

1. Ашаны розеткадан ағытыңыз.
2. Судың шүмегін жабыңыз.
3. Су құятын түтікті алыңыз
4. Су құятын түтіктің екі ұшын ыдысқа салып, түтіктегі суды ағызыңыз.
5. Су төгетін сорғыны босатыңыз. Суды төтенше жағдайда төгу қадамдарын қараңыз
6. Су төгетін сорғы босаған кезде, су құятын түтікті қайта орнына қойыңыз.

⚠ Назарыңызда болсын! Құрылғыны қайта іске қолданар алдында температураның 0 °C градустан жоғары екеніне көз жеткізіңіз. Төмен температураға байланысты орын алған ақауларға өндіруші жауапкершілік көтермейді.

Құрылғы жұмыс істеп тұрған кезде **қызыл** индикатор (Старт/Пауза түймешігінің) жыпылықтап, құрылғының жұмыс істемей тұрғанын көрсету үшін индикаторлардың біреуі жануы мүмкін:

- Стирка : құрылғыға су құйылмай тұр.

- Доп. полоскание : құрылғыдан су ақпай тұр.
- Конеч : құрылғының есігі ашық немесе дұрыс жабылмаған.

Ақаулық	Ықтимал шешімі
Құрылғы іске қосылмай тұр.	Ашаның розеткаға қосылғанына көз жеткізіңіз.
	Құрылғы есігінің жабық тұрғанына көз жеткізіңіз.
	Үйдің сақтандырғыш қорабындағы сақтандырғышқа зақым келмегеніне көз жеткізіңіз.
	Бастау/Үзіліс түймешігінің басылғанына көз жеткізіңіз.
	Егер кешіктіріп бастау функциясы орнатылып тұрса, оны ажыратыңыз немесе кері санақ аяқталғанша күтіңіз.
	Бағдарлама тетігінің дұрыс орында тұрғанына көз жеткізіңіз.
	Егер Бала қауіпсіздігінің құралы қосулы тұрса, оны ажыратыңыз. Бұл функция кейбір үлгілерде жоқ.
Құрылғыға су құйылмай тұр.	Су шүмегінің ашылғанына көз жеткізіңіз.
	Сумен жабдықтау жүйесіндегі судың қысымының өте төмен емес екеніне көз жеткізіңіз. Бұл ақпаратты жергілікті су ресурстары мекемесіне хабарласып алыңыз.
	Су шүмегінің бітеліп қалмағанына көз жеткізіңіз.
	Су құятын түтік тығырығының сүзгісінің бітеліп қалмағанына көз жеткізіңіз. "Күту менен тазалау" тарауын қараңыз.
	Су құятын түтіктің бұратылып немесе майысып қалмағанына көз жеткізіңіз.
	Су құятын түтіктің дұрыс орнатылғанына көз жеткізіңіз.
Құрылғыдан су ақпайды.	Раковина түтікшесінің бітеліп қалмағанына көз жеткізіңіз.
	Су төгетін түтіктің бұратылып немесе майысып қалмағанына көз жеткізіңіз.
	Су төгетін түтіктің дұрыс қосылғанына көз жеткізіңіз.
	Егер су төгетін циклы жоқ бағдарламаны орнатсаңыз, су төгу бағдарламасын орнатыңыз.
	Аяқталғанда барабан ішінде су қалатын функцияны орнатсаңыз, су төгу бағдарламасын орнатыңыз.
	Су төгетін түтік сүзгісінің бітеліп қалмағанына көз жеткізіңіз. Қажет болса сүзгіні тазалаңыз. "Күту менен тазалау" тарауын қараңыз.
Айналдыру циклы жұмыс істемейді немесе жуу циклы әдеттегіден ұзаққа созылады.	Барабандағы кірлерді қолмен таратып, айналдыру циклін қайта бастаңыз. Бұл мәселе теңгерімге байланысты орын алуы мүмкін.

Ақаулық	Ықтимал шешімі
	Айналдыру бағдарламасын орнатыңыз.
	Аяқталғанда барабан ішінде су қалатын функцияны орнатсаңыз, су төгу бағдарламасын орнатыңыз.
	Су төгетін түтік сүзгісінің бітеліп қалмағанына көз жеткізіңіз. Қажет болса сүзгіні тазалаңыз. "Күту менен тазалау" тарауын қараңыз.
Еденге су аққан.	Су түтіктерінің жалғастырғыштарының берік екеніне және ешбір су ағып тұрмағанына көз жеткізіңіз.
	Су құятын және төгетін түтіктерге ешбір зақым келмегеніне көз жеткізіңіз.
	Су төгетін сүзгінің мықтап бұралғанына көз жеткізіңіз.
	Дұрыс жуғыш заттың дұрыс мөлшерде пайдаланылғанына көз жеткізіңіз.
Құрылғының есігін аша алмадыңыз.	Жуу бағдарламасының аяқталғанына көз жеткізіңіз.
	Барабанның ішінде су бар болса, су төгу немесе айналдыру бағдарламасын орнатыңыз.
Құрылғыдан тосын шуыл шығады.	Құрылғының деңгейінің дұрыс орнатылғанына көз жеткізіңіз. "Орнату бойынша нұсқаулық" тарауын қараңыз.
	Орам материалдарының және/немесе тасымал болттарының алынғанына көз жеткізіңіз. "Орнату бойынша нұсқаулық" тарауын қараңыз.
	Барабанға көбірек кір қосып салыңыз. Кір тым аз салынған болуы мүмкін.
Құрылғыға су құйылады да, дереу төгіледі.	Су төгетін түтіктің дұрыс орнатылғанына көз жеткізіңіз. Су төгетін түтіктің ұшы тым төмен болуы мүмкін. "Орнату бойынша нұсқаулық" тарауын қараңыз.
Жуу нәтижелері қанағаттанарлық емес.	Жуғыш заттың мөлшерін көбейтіңіз немесе басқа жуғыш затты пайдаланыңыз.
	Оңай жуылмайтын дақтарды арнайы жуғыш заттарды пайдаланып, кір жумай тұрып тазалаңыз.
	Температураның дұрыс орнатылғанына көз жеткізіңіз.
	Кірдің салмағын азайтыңыз.

Тексеріп болғаннан кейін құрылғыны іске осыңыз. Бағдарлама үзілген жерінен бастап жалғасады.

Ақаулық қайта орын алса, қызмет көрсету орталығына хабарласыңыз.

Қызмет көрсету

Фирмалық қосалқы бөлшектерді пайдалануды ұсынамыз.

Қызмет көрсету орталығына хабарласқан кезде мына деректерді дайындап алыңыз. Бұл ақпаратты техникалық ақпарат тақтайшасынан таба аласыз. үлгі (Mod.), Өнім нөмірі (Prod.No.), Сериялық нөмірі (Ser.No.).

Техникалық ақпарат

Өлшемдері

Ені / Биіктігі / Тереңдігі

595 / 850 / 390 мм

Электр тоғына қосу:	Кернеу Жалпы қуат Сақтандырғыш Жиілік	230 В 2200 Вт 10 А 50 Гц
Төмен кернеумен жұмыс істейтін және ылғалға қарсы қорғалмаған жерлерден басқа жерлердің барлығы қатты заттар және ылғалдың кіруіне жол бермейтін қорғаныс қабатымен қорғалған.		IPX4
Сумен жабдықтау қысымы	Ең азы	0,5 бар (0,05 МПа)
	Ең көбі	10 бар (1 МПа)
Сумен жабдықтау ¹⁾		Суық су
Ең үлкен салмақ	Мақта мата	5 кг
Айналымы жылдамдығы	Ең көбі	1000 мин/айн

1) Су құятын түтікті 3/4" бұрамасы бар су шүмегіне жалғаңыз.

Содержание

Сведения по технике безопасности _ _ _ 19	Режимы _ _ _ _ _ _ _ _ _ _ _ _ _ _ 25
Указания по безопасности _ _ _ _ _ 20	Перед первым использованием _ _ _ _ 26
Охрана окружающей среды _ _ _ _ _ 21	Ежедневное использование _ _ _ _ _ 26
Описание изделия _ _ _ _ _ _ _ _ _ 22	Указания и рекомендации _ _ _ _ _ 29
Панель управления _ _ _ _ _ _ _ _ _ 23	Уход и очистка _ _ _ _ _ _ _ _ _ 30
Программы _ _ _ _ _ _ _ _ _ _ _ 23	Поиск и устранение неисправностей _ 33
Показатели потребления _ _ _ _ _ _ 24	Технические данные _ _ _ _ _ _ _ 35

Право на изменения сохраняется.

Сведения по технике безопасности

Перед установкой и эксплуатацией прибора внимательно ознакомьтесь с приложенным руководством. Производитель не несет ответственность за травмы и повреждения, полученные/вызванные неправильной установкой и эксплуатацией. Позаботьтесь о том, чтобы данное руководство было у Вас под рукой на протяжении всего срока службы прибора.

Безопасность детей и лиц с ограниченными возможностями

 **ВНИМАНИЕ!** Существует риск удушья, получения травм или стойких нарушений нетрудоспособности.

- Данный прибор может эксплуатироваться детьми старше 8 лет и лицами с ограниченными физическими, сенсорными или умственными способностями и с недостаточным опытом или знаниями только после получения соответствующих инструкций, позволяющих им безопасно эксплуатировать электроприбор и дающих им представление об опасности, сопряженной с его эксплуатацией.
- Не позволяйте детям играть с прибором.
- Храните все упаковочные материалы вне досягаемости детей.
- Храните все средства для стирки вне досягаемости детей.
- Не подпускайте детей и домашних животных к прибору, когда его дверца открыта.

- Если прибор оснащен устройством защиты от детей, рекомендуем Вам включить это устройство.
- Очистка и доступное пользователю техническое обслуживание не должно производиться детьми без присмотра.

Общие правила техники безопасности

- Перед выполнением операций по чистке и уходу выключите прибор и извлеките вилку сетевого шнура из розетки.
- Не изменяйте параметры данного прибора.
- Соблюдайте максимально допустимую загрузку в 5 кг (см. Главу «Таблица программ»).

Указания по безопасности

Установка

- Удалите всю упаковку и транспортировочные болты.
- Транспортировочные болты следует сохранить. При повторном перемещении прибора следует заблокировать барабан.
- Не устанавливайте и не подключайте прибор, имеющий повреждения.
- Не устанавливайте и не используйте прибор при температуре ниже 0°C, а также в местах, где он может быть подвержен воздействию погодных условий.
- Следуйте приложенным к прибору инструкциям по установке.
- Убедитесь, что пол на месте установки прибора ровный, прочный, чистый и не боится нагрева.
- Не устанавливайте прибор там, где его дверцу будет невозможно полностью открыть.
- Прибор имеет большой вес: соблюдайте предосторожность при его перемещении. Всегда используйте защитные перчатки.
- Убедитесь, что между днищем прибора и полом имеется достаточная вентиляция.

- Для обеспечения необходимого пространства между прибором и ковровым покрытием отрегулируйте высоту ножек прибора.

Подключение к электросети

 **ВНИМАНИЕ!** Существует риск пожара и поражения электрическим током.

- Прибор должен быть заземлен.
- Убедитесь, что параметры электропитания, указанные на табличке с техническими данными, соответствуют параметрам электросети. В противном случае вызовите электрика.
- Включайте прибор только в установленную надлежащим образом электророзетку с защитным контактом.
- Не пользуйтесь тройниками и удлинителями.
- Следите за тем, чтобы не повредить вилку и сетевой кабель. В случае необходимости замены сетевого шнура она должна быть выполнена нашим сервисным центром.
- Вставляйте вилку сетевого кабеля в розетку только во конце установки прибора. Убедитесь, что после установки имеется доступ к вилке.

- Для отключения прибора от электросети не тяните за кабель электропитания. Всегда беритесь за саму вилку.
- Не беритесь за кабель электропитания или за его вилку мокрыми руками.
- Данный прибор соответствует директиве Е.Е.С.

Подключение к водопроводу

- Следите за тем, чтобы не повредить шланги для воды.
- При подключении прибора к водопроводу должны использоваться новые комплекты шлангов, поставляемые с ним. Использовать старые комплекты шлангов нельзя.
- Перед подключением прибора к новым или давно не использовавшимся трубам дайте воде стечь, пока она не станет чистой.
- Перед первым использованием прибора убедитесь в отсутствии протечек.

Использование

 **ВНИМАНИЕ!** Существует риск травмы, поражения электрическим током, пожара или повреждения прибора.

- Используйте данный прибор в бытовых помещениях.
- Не вносите изменения в параметры данного прибора.
- Следуйте правилам по безопасному обращению, приведенным на упаковке моющего средства.
- Не помещайте на прибор, рядом с ним или внутрь него легковоспламеняющиеся вещества или изделия, пропитанные легковоспламеняющимися веществами.
- Не прикасайтесь к стеклянной части дверцы во время работы программы стирки. Дверца может быть горячей.

- Удостоверьтесь, что из белья извлечены все металлические предметы.
- Не помещайте под прибор контейнер для сбора воды на случай возможной ее протечки. Чтобы узнать, какие дополнительные принадлежности могут использоваться с Вашим прибором, обратитесь в сервисный центр.

Уход и очистка

 **ВНИМАНИЕ!** Это может привести к повреждению прибора или травмам.

- Перед выполнением операций по чистке и уходу выключите прибор и извлеките вилку сетевого шнура из розетки.
- Не используйте для очистки прибора подаваемую под давлением воду или пар.
- Протирайте прибор мягкой влажной тряпкой. Используйте только нейтральные моющие средства. Не используйте абразивные средства, царапающие губки, растворители или металлические предметы.

Утилизация

 **ВНИМАНИЕ!** Существует опасность травмы или удушья.

- Отключите прибор от сети электропитания.
- Отрежьте кабель электропитания и утилизируйте его.
- Удалите защелку дверцы, чтобы предотвратить риск ее заперения на случай, если внутри прибора окажутся дети и домашние животные.

Охрана окружающей среды

Символ  на изделии или на его упаковке указывает, что оно не подлежит

утилизации в качестве бытовых отходов. Вместо этого его следует сдать в

соответствующий пункт приемки электронного и электрооборудования для последующей утилизации. Соблюдая правила утилизации изделия, Вы поможете предотвратить причинение окружающей среде и здоровью людей потенциального ущерба, который возможен в противном случае, вследствие неподобающего обращения с подобными отходами. За более подробной информацией об утилизации этого изделия просьба обращаться к местным властям, в службу по вывозу и утилизации отходов или в магазин, в котором Вы приобрели изделие.

Упаковочные материалы

Материалы с символом ♻️ следует сдавать на переработку. Разложите элементы упаковки в соответствующие контейнеры для сбора вторичного сырья.

Описание изделия

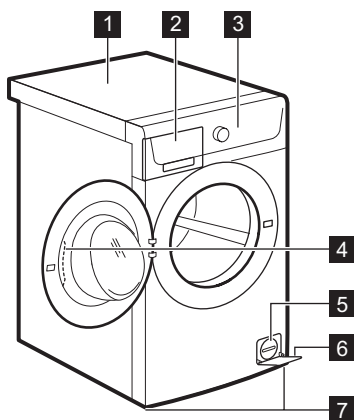

Рекомендации по экологичному использованию

Для заботы об окружающей среде и экономии воды и электроэнергии следуйте следующим инструкциям:

- при стирке белья обычной загрязненности выбирайте программу стирки, не включающую цикл предварительной стирки;
- всегда запускайте программу стирки при максимальной загрузке белья;
- при необходимости используйте пятновыводитель и выбирайте программу с более низкой температурой стирки;
- для того, чтобы правильно выбрать нужное количество средства для стирки, узнайте, какова жесткость воды в Вашей водопроводной сети.

- 1 Верхняя панель
- 2 Дозатор моющего средства
- 3 Панель управления
- 4 Рукоятка дверцы
- 5 Фильтр сливного насоса
- 6 Табличка с техническими данными
- 7 Ножки для выравнивания прибора

Панель управления

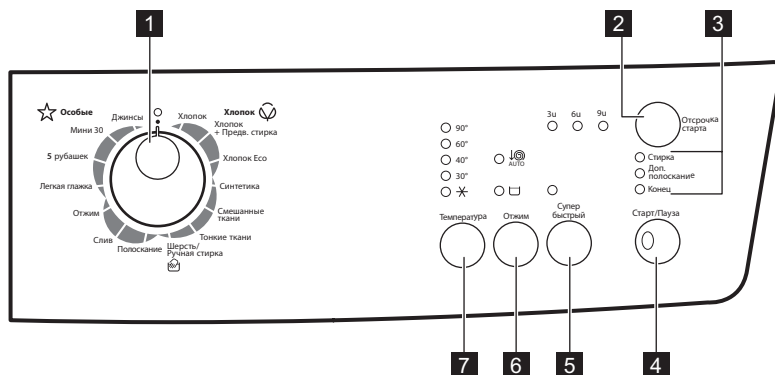

- 1** Селектор программ
- 2** Кнопка «Отсрочка пуска» (Отсрочка старта)
- 3** Индикаторы этапа программы:
 - Индикатор Стирка
 - Индикатор Доп. полоскание
 - Индикатор Конец
- 4** Кнопка Пуск/Пауза (Старт/Пауза)
- 5** Кнопка «Быстрая стирка» (Супер быстрый)
- 6** Автоматическое снижение скорости отжима (Отжим) и остановка с водой в баке (AUTO)
- 7** Кнопка температуры (Температура)

Программы

Программа Диапазон температур	Тип загрузки и степень загрязненности Максимальная нагрузка, максимальный отжим
Хлопок 90°C – ❄️ (Холодная стирка)	Белый хлопок и цветной хлопок (обычное и легкое загрязнение). 5 кг, 1000 об/мин
Хлопок + Предв. стирка 90°C – ❄️ (Холодная стирка)	Белый и цветной хлопок (сильное и обычное загрязнение). 5 кг, 1000 об/мин
Хлопок Eco ¹⁾ 60°C – 40°C	Белый и нелиняющий цветной хлопок. Обычное загрязнение. 5 кг, 1000 об/мин
Синтетика 60°C – ❄️ (Холодная стирка)	Изделия из синтетических или смесовых тканей. Обычное загрязнение. 2.5 кг, 1000 об/мин
Смешанные ткани ❄️ (Холодная стирка)	Высокоэффективная программа стирки в холодной воде. Слабое загрязнение. 2.5 кг, 1000 об/мин
Тонкие ткани 40°C – ❄️ (Холодная стирка)	Деликатные ткани, например, из акрила, вискозы и полиэстера. Обычное загрязнение. 2.5 кг, 700 об/мин

Программа Диапазон температур	Тип загрузки и степень загрязненности Максимальная нагрузка, максимальный отжим
 Шерсть/Ручная стирка 40°C – ✖ (Холодная стирка)	Для шерстяных изделий, пригодных для машинной стирки, а также для шерстяных изделий, подлежащих ручной стирке, и изделий из тонких тканей, имеющих на этикетке символ «Ручная стирка». 1.5 кг, 1000 об/мин
Полоскание	Полоскание и отжим белья. Все ткани. 5 кг, 1000 об/мин
Слив	Слив воды из барабана. Все ткани. 5 кг
Отжим	Отжим белья и слива воды из барабана. Все ткани. 5 кг, 1000 об/мин
Легкая глажка 60°C – ✖ (Холодная стирка)	Вещи из синтетических тканей. Обычное загрязнение. Предотвращает образование складок. 1 кг, 900 об/мин
5 рубашек 30°C	Изделия из синтетических и смесовых тканей. Легкое загрязнение и стирка одежды, которую требуется только освежить. Стирка 5–6 рубашек 900.
Мини 30 30°C	Синтетические изделия и вещи, требующие бережного обращения. Легкое загрязнение или стирка одежды, которую требуется освежить. 2.5 кг, 700 об/мин
Джинсы 60°C – ✖ (Холодная стирка)	Джинсовые и вязаные изделия. Изделия темных цветов. 5 кг, 1000 об/мин

1) «Энергосберегающая программа для хлопка» при 60°C и загрузке 5 кг является эталонной программой для расчета данных, указанных на табличке энергопотребления в соответствии со стандартом ЕЕС 92/75.

 Температура воды на этапе стирки может отличаться от температуры, заявленной для выбранной программы.

Показатели потребления

 Приведенные в таблице данные являются ориентировочными. Они могут меняться в зависимости от количества и типа белья, температуры воды и окружающей температуры.

Программы	Загрузка (кг)	Энергопотребление (кВт·ч)	Потребление воды (литры)	Продолжительность программы (минуты)
Хлопок 60°C	5	0.83	44	В ходе выполнения программ
Хлопок Eco 60°C ¹⁾	5	0.75	41	
Хлопок 40°C	5	0.6	52	

Программы	Загрузка (кг)	Энергопотребление (кВт·ч)	Потребление воды (литры)	Продолжительность программы (минуты)
Синтетика 40°C	2.5	0.39	41	обращайте внимание на дисплей на панели управления.
Тонкие ткани 40°C	2.5	0.45	51	
Шерсть/Ручная стирка 30°C	1.5	0.4	61	

1) «Энергосберегающая программа для хлопка» при 60°C и загрузке 5 кг является эталонной программой для расчета данных, указанных на табличке энергопотребления в соответствии со стандартом ЕЕС 92/75.

В отключенном состоянии (Вт)	При оставлении во включенном состоянии (Вт)
0.48	0.48

Информация, приведенная в таблице выше, соответствует постановлению комиссии ЕС 2015/2010 о директиве о введении в действие 2009/125/ЕС.

Режимы

Программа			Супер быстрый ¹⁾	Доп. полоскание	Отсрочка старта
Хлопок	■	■	■	■	■
Хлопок + Предв. стирка	■	■	■	■	■
Хлопок Есо	■	■	■	■	■
Синтетика	■	■	■	■	■
Смешанные ткани	■	■	■	■	■
Тонкие ткани	■	■	■	■	■
Шерсть /Ручная стирка	■	■	■	■	■
Полоскание	■	■	■	■	■
Слив	■	■	■	■	■
Отжим	■	■	■	■	■
Легкая глажка	■	■	■	■	■
5 рубашек	■	■	■	■	■
Мини 30	■	■	■	■	■
Джинсы	■	■	■	■	■

1) При выборе функции Супер быстрый рекомендуется уменьшить загрузку белья. Полная загрузка прибора возможна, однако качество стирки при этом может оказаться неудовлетворительным. Рекомендуемая загрузка: хлопок: 2.5 кг, синтетика и вещи, требующие бережного обращения: 1 кг.

Кнопка температуры (Температура)

Воспользуйтесь данной кнопкой для изменения температуры по умолчанию.

Символ  – холодная вода.

Кнопка отжима (Отжим)

С этой программой можно использовать одну из следующих функций:

Автоматическое снижение скорости отжима

Выбор данной функции для автоматического снижения скорости отжима уменьшает скорость вдвое, но не ниже, чем до 400 об/мин.

Остановка полоскания

Используйте эту функцию для предотвращения образования складок на белье.

 По завершении программы в барабане остается вода.

Кнопка «Быстрая стирка» (Супер быстрый)

Нажмите на кнопку для сокращения времени работы программы.

Используйте эту функцию для стирки легко загрязненных вещей или для того, чтобы освежить чистые вещи.

Кнопка «Отсрочка пуска» (Отсрочка старта)

С помощью этой кнопки можно отсрочить запуск программы на 9, 6 или 3 часа.

Дополнительное полоскание (Доп. полоскание)

Одновременное нажатие на несколько секунд кнопок «Отжим» и «Супер быстрый» позволяет добавить к программе этап дополнительного полоскания.

При этом горит индикатор Доп. полоскание.

Функция остается включенной и после выключения прибора. Для выключения этой функции снова нажмите на ту же комбинацию кнопок.

Используйте данную функцию в случае аллергии на средства для стирки или если вода в Вашем регионе отличается мягкостью.

Перед первым использованием

1. Залейте 2 литра воды в отсек моющего средства для фазы стирки. При этом активируется система слива.
2. Поместите небольшое количество моющего средства в отсек для фазы стирки.
3. Не загружая в прибор белья, выберите и запустите программу для стирки изделий из хлопчатобумажных тканей при максимальной температуре. В результате этой операции из барабана и бака будут удалены все загрязнения.

Ежедневное использование

1. Откройте водопроводный кран.
2. Вставьте вилку сетевого кабеля в розетку.
3. Поместите вещи в прибор.
4. Правильно выберите дозировку средства для стирки и добавок.
5. Выберите подходящую программу стирки в соответствии с типом одежды и степенью ее загрязненности.

Загрузка белья

1. Откройте дверцу прибора.
2. Поместите белье в барабан по одной вещи за раз. Перед загрузкой встряхните каждое загружаемое изделие. Не превышайте норму загрузки при укладке белья в барабан.
3. Закройте дверцу.

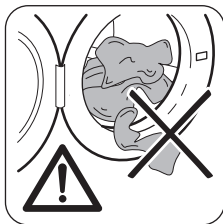

ПРЕДУПРЕЖДЕНИЕ! Убедитесь, что белье не зажато между уплотнением и дверцей. Это может привести к портке или повреждению белья.

Добавление средства для стирки и добавок

ПРЕДУПРЕЖДЕНИЕ! Используйте только моющие средства для стиральных машин.

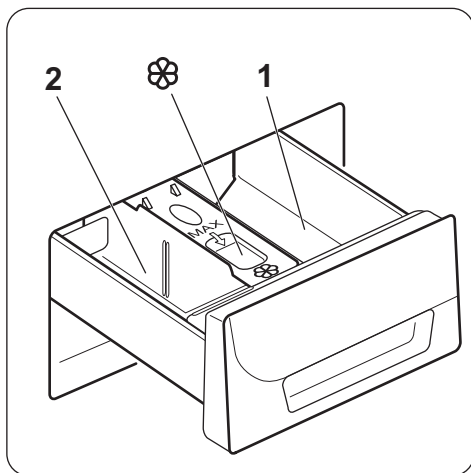

1 Отделение дозатора моющих средств, предназначенное для этапа предварительной стирки или программы замачивания. Добавьте средство для предварительной стирки и замачивания до пуска программы.

2 Отделение дозатора средств для стирки, предназначенных для этапа стирки. При использовании жидкого средства для стирки добавьте его в дозатор непосредственно перед пуском программы.



Отделение для жидких добавок (кондиционера для тканей, средства для подкрахмаливания). Добавьте соответствующий продукт в дозатор до пуска программы.

i Всегда следуйте инструкциям, приведенным на упаковке средств для стирки.

Использование жидких мощных средств

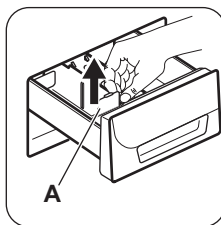

- Потяните дозатор мощных средств на себя до упора.
- Извлеките перегородку для средства для стирки (A).

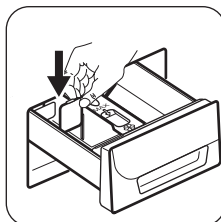

- Вставьте его по направляющим в середину отделения для этапа стирки.

- Отмерьте количество средства для стирки и кондиционера для ткани.
- Осторожно закройте дозатор средства для стирки.

i При использовании перегородки для средства для стирки:

- Не используйте гелеобразные или густые жидкие средства для стирки.
- Не наливайте столько жидкого средства для стирки, чтобы оно переливалось через перегородку.
- Не используйте этап предварительной стирки.
- Не используйте функцию задержки пуска, если эта функция доступна.

Выбор программы

1. Выберите программу стирки, повернув селектор программ.
2. Замигает индикатор кнопки «Пуск».
3. В случае необходимости измените температуру и скорость отжима или включите доступные функции.
При нажатии на соответствующую кнопку будет загораться индикатор заданной функции.

Запуск программы без отсрочки пуска

Нажмите кнопку Пуск/Пауза:

- Индикатор кнопки Старт/Пауза прекратит мигать; загорится индикатор «Стирка».
- Прибор начинает выполнение программы; при этом дверца будет заблокирована.

Запуск программы с отсрочкой пуска

- Чтобы задать требуемую отсрочку, нажмите на кнопку Отсрочка старта. При этом загорится индикатор заданного значения отсрочки.
- Нажмите на кнопку Старт/Пауза: Прибор начнет обратный отсчет времени. После завершения обратного отсчета произойдет автоматический запуск программы.

 Изменить или отменить время отсрочки пуска можно в любой момент до нажатия кнопки «Пуск». После нажатия на кнопку «Пуск» можно только отменить отсрочку.

Для отмены отсрочки пуска:

1. Нажмите на Старт/Пауза, чтобы перевести прибор в режим «ПАУЗА».
2. Однократным нажатием на кнопку Отсрочка старта добейтесь выключения индикатора отсрочки.
3. Снова нажмите на кнопку Старт/Пауза, чтобы сразу же запустить программу.

Прерывание программы

1. Нажмите на кнопку Старт/Пауза. Замигает индикатор.
2. Снова нажмите на кнопку Старт/Пауза. Программа стирки продолжит работу.

Отмена программы

1. Поверните селектор программ в положение , чтобы отменить программу и выключить прибор.
2. Вновь включите прибор поворотом селектора программ. Теперь можно выбрать новую программу стирки.

 Прибор не сливает воду.

Изменение функций

Ряд функций можно изменить до того, как они будут запущены.

1. Нажмите на кнопку Старт/Пауза. Замигает индикатор.
2. Внесите изменения в функции.
3. Снова нажмите на кнопку Старт/Пауза. Выполнение программы будет продолжено.

Откройте дверцу.

Во время выполнения программы или отсчета времени при задержке пуска дверца остается заблокированной.

 **ПРЕДУПРЕЖДЕНИЕ!** Если температура или уровень воды в барабане слишком высоки, дверцу нельзя будет открыть.

Откройте дверцу прибора при использовании отсрочки пуска:

1. Нажмите на кнопку Старт/Пауза, чтобы перевести прибор в режим «ПАУЗА».
2. Подождите несколько минут, а затем откройте дверцу прибора.
3. Закройте дверцу прибора.
4. Нажмите на кнопку Старт/Пауза; работа функции отсрочки пуска будет продолжена.

Открытие дверцы при выполнении программы:

1. Выключите прибор, повернув селектор программ в положение .
2. Подождите несколько минут, а затем откройте дверцу прибора.
3. Закройте дверцу прибора.
4. Снова задайте программу

По окончании программы

Прибор автоматически завершает работу.

- Индикатор кнопки Старт/Пауза гаснет.
 - Загорается индикатор окончания цикла.
1. Выключите прибор, повернув селектор программ в положение .
 2. Выньте белье из прибора. Убедитесь, что барабан пуст.
 3. Оставьте дверцу приоткрытой для предотвращения образования плесени и неприятных запахов.
 4. Закройте водопроводный вентиль.

Программа стирки завершена, но в барабане осталась вода.

- барабан регулярно совершает вращения для предотвращения образования складок на белье;
- Дверца не открывается; мигает индикатор кнопки «Пуск».

- Чтобы открыть дверцу, необходимо сначала слить воду.

Для слива воды:

1. Выберите программу «Слив» или «Отжим».
2. Нажмите на кнопку Старт/Пауза. Прибор произведет слив воды и отжим.
3. По окончании выполнения программы:
 - Мигает индикатор кнопки Старт/Пауза и горит индикатор окончания.
 - Дверцу можно открыть.
4. Выключите прибор, повернув селектор программ в положение .

Режим ожидания

Если через несколько минут по окончании программы стирки прибор не будет выключен, он перейдет в режим сохранения энергии.

Режим сохранения энергии уменьшает энергопотребление, пока прибор находится в режиме ожидания.

- Все индикаторы при этом гаснут.
- Индикатор кнопки «Пуск» медленно мигает

Для отключения режима сохранения энергии нажмите на любую кнопку.

Указания и рекомендации

Загрузка белья

- Разделите белье на: белое белье, цветное белье, синтетику, тонкое деликатное белье и изделия из шерсти.
- Следуйте инструкциям, приведенным на ярлыках вещей с информацией по уходу за ними.
- Не стирайте одновременно белое и цветное белье.
- Некоторые цветные вещи могут линять при первой стирке. Рекомендуется в первый раз стирать их отдельно
- Застегните наволочки, закройте молнии, зацепите крючки, зашелкните кнопки. Завяжите ремешки.

- Выньте из карманов все их содержимое и расправьте вещи.
- Выверните многослойные изделия, изделия из шерсти и вещи с аппликациями.
- Выведите стойкие пятна.
- При помощи специального средства для стирки отстирайте сильно загрязненные места.
- Соблюдайте осторожность при обращении с занавесками. Удалите крючки или поместите занавески в мешок для стирки или наволочку.
- Не стирайте в приборе:

- белье с необработанными краями или разрезами;
- бюстгалтеры "на косточках";
- помещайте небольшие вещи в мешок для стирки.
- При крайне малой загрузке на этапе отжима может иметь место дисбаланс. В этом случае вручную распределите вещи в барабане и снова запустите этап отжима.

Стойкие пятна

Вода и средство для стирки могут не справиться с некоторыми пятнами.

Такие загрязнения рекомендуется удалять до загрузки одежды в прибор.

В продаже имеются специализированные средства для выведения пятен. Используйте пятновыводители, подходящие к конкретному типу пятен и ткани.

Средства для стирки и добавки

- Используйте только средства для стирки и добавки, предназначенные специально для стиральных машин.
- Не смешивайте разные средства для стирки.
- В целях сохранения окружающей среды не используйте средства для стирки в

количествах, превышающих необходимые.

- Следуйте инструкциям, приведенным на упаковке данных средств.
- Выбирайте средства, подходящие для типа и цвета конкретной ткани, температуры программы стирки и уровня загрязненности.
- В случае использования жидких средств для стирки не используйте предварительную стирку.
- Если в приборе отсутствует дозатор средства для стирки с заслонкой, добавляйте жидкие средства для стирки при помощи дозирующего шарика.

Жесткость воды

Если вода в Вашем регионе имеет высокую или среднюю жесткость, рекомендуется использовать предназначенные для стиральных машин смягчители для воды.

В регионах, где вода имеет низкую жесткость, использование смягчителя для воды не требуется.

Чтобы узнать уровень жесткости воды в Вашем регионе обратитесь местную службу контроля водоснабжения.

Следуйте инструкциям, приведенным на упаковке данных средств.

Уход и очистка

ВНИМАНИЕ!

Перед очисткой прибора выньте вилку сетевого кабеля из розетки.

Чистка наружных поверхностей

Для очистки прибора используйте только теплую воду с мылом. Насухо вытрите все поверхности.

 **ПРЕДУПРЕЖДЕНИЕ!** Не используйте составы на основе спирта, растворителей или химических веществ.

Удаление накипи

Вода содержит минеральные соли. При необходимости удаления накипи используйте смягчитель для воды.

Используйте средства, специально предназначенные для стиральных машин. Следуйте инструкциям производителя, приведенным на упаковке данных средств. Данную операцию следует производить отдельно от стирки белья.

"Профилактическая стирка"

При использовании программы стирки при низкой температуре в барабане могут задерживаться остатки средства для стирки. Регулярно производите "профилактическую стирку". Для этого сделайте следующее:

- выньте белье из барабана;
- выберите программу стирки хлопка с наиболее высокой температурой;

- Используйте надлежащее количество стирального порошка с биодобавками. После каждой стирки оставляйте дверцу открытой на определенное время во избежание образования плесени и выветривания неприятных запахов.

Барaban

Регулярно проверяйте состояние барабана, во избежание образования накипи и частичек ржавчины.

Для удаления частичек ржавчины используйте только специальные средства.

Для этого выполните следующие операции:

- Очистите барабан с помощью специального средства для чистки предметов из нержавеющей стали.
- Запустите программу для стирки изделий из хлопчатобумажной ткани при максимальной температуре с использованием небольшого количества моющего средства.

Уплотнитель дверцы

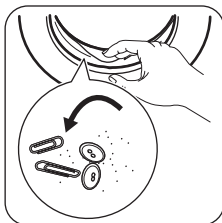

Регулярно проверяйте состояние уплотнителя и удаляйте все предметы с его внутренней стороны.

Очистка дозатора моющего средства

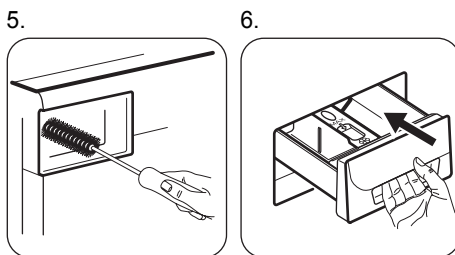
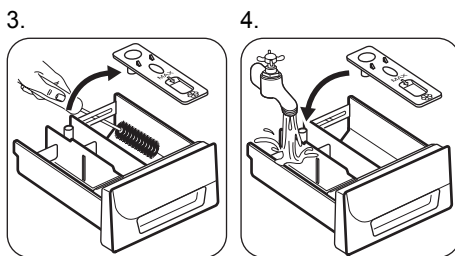
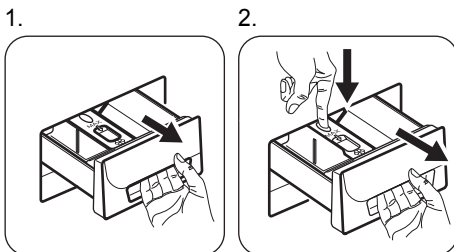

Очистка фильтра впускного клапана

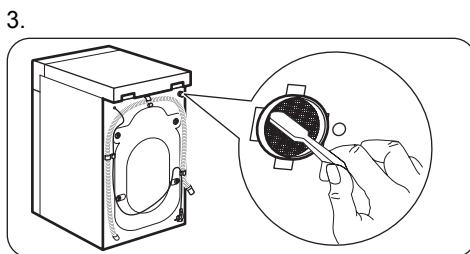
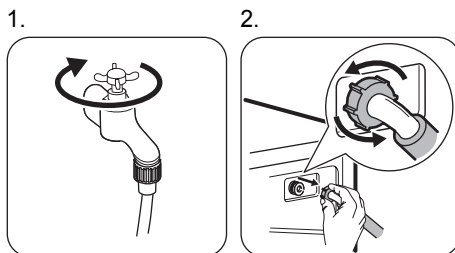

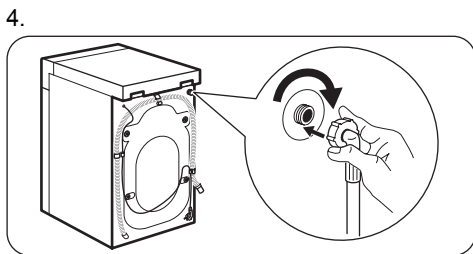

Очистка фильтра сливного насоса

⚠ ВНИМАНИЕ! Не производите очистку сливного фильтра, если в приборе находится горячая вода.

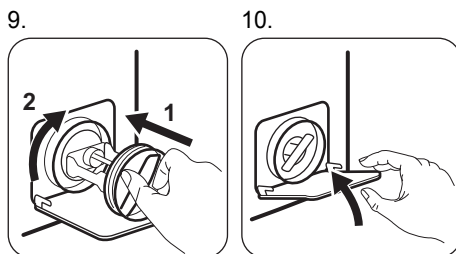
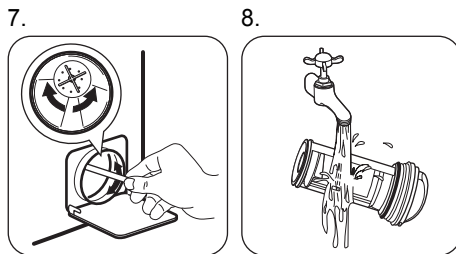
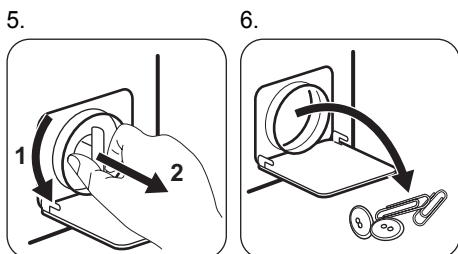
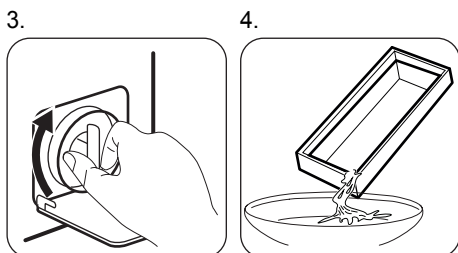
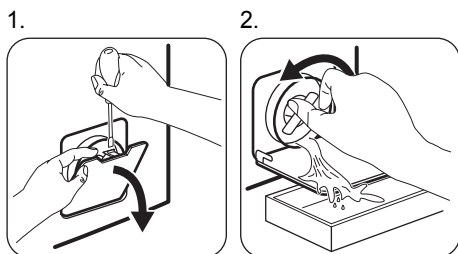

Экстренный слив

В результате неисправности прибор может быть не в состоянии произвести слив воды.

В этом случае выполните действия с (1) по (10), описанные в разделе «Очистка сливного насоса».

При необходимости очистите насос.

После выполнения операций экстренного слива воды необходимо повторно включить систему слива:

1. Залейте 2 литра воды в отсек дозатора моющего средства для основной стирки.
2. Запустите программу, чтобы слить воду.

Меры против замерзания

Если прибор установлен в месте, где температура может опускаться ниже 0°C, удалите из наливного шланга и сливного насоса оставшуюся там воду.

1. Извлеките вилку шнура питания из розетки.
2. Закройте водопроводный вентиль.
3. Отсоедините наливной шланг.

4. Поместите оба конца наливного шланга в контейнер и дайте воде вытечь из шланга.
5. Слейте воду из сливного насоса. См. операции, выполняемые для экстренного слива воды
6. После слива воды из сливного насоса подключите наливной шланг.

 **ВНИМАНИЕ!** Перед возобновлением использования прибора убедитесь, что температура превышает 0°C. Производитель не несет ответственности за ущерб, вызванный низкими температурами.

Поиск и устранение неисправностей

Прибор не запускается или останавливается во время работы. Сначала попытайтесь найти решение проблемы (см. таблицу). В противном случае обратитесь в сервисный центр. Во время работы прибора может начать мигать **красный** индикатор кнопки Старт/Пауза, а один из индикаторов может загореться, указывая на то, что прибор работает:

- Стирка: в прибор не поступает вода;
- Доп. полоскание: прибор не сливает воду;
- Конец: дверца прибора открыта или не закрыта как следует.

Неисправность	Возможное решение
Прибор не запускается.	Убедитесь, что вилка сетевого шнура вставлена в розетку электропитания.
	Убедитесь, что дверца прибора закрыта.
	Убедитесь, что предохранитель на домашнем электрощите не поврежден.
	Убедитесь, что кнопка «Пуск/Пауза» была нажата.
	Если задана функция «Отсрочка пуска», отмените отсрочку или дождитесь окончания обратного отсчета.
В прибор не поступает вода.	Удостоверьтесь, что селектор программ находится в нужном положении.
	Отключите функцию «Защита от детей», если она включена. Эта функция доступна не во всех моделях.
	Проверьте, открыт ли водопроводный кран.
	Убедитесь, что давление в водопроводной сети не понижено. Для получения сведений об этом обратитесь в местную службу водоснабжения.
	Убедитесь, что водопроводный кран не засорен.
	Убедитесь, что фильтр клапана наливного шланга не засорен. См. Главу «Уход и очистка».
	Убедитесь, что наливной шланг не перекручен и не передавлен.
Прибор не сливает воду.	Убедитесь, что сливная труба не засорена.
	Убедитесь, что сливной шланг не перекручен и не передавлен.
	Убедитесь, что сливной шланг подключен правильно.

Неисправность	Возможное решение
	Выберите программу слива, если выбрана программа без использования слива.
	Если использовалась функция, в результате работы которой по окончании которой в барабане остается вода, воспользуйтесь программой «Слив».
	Убедитесь, что сливной фильтр не засорен. Очистите фильтр в случае необходимости. См. Главу «Уход и очистка».
Отжим не используется или цикл стирки длится дольше, чем обычно.	Распределите вещи в барабане вручную и снова запустите этап отжима. Эта проблема может быть вызвана отсутствием равновесия.
	Задайте программу отжима.
	Если использовалась функция, в результате работы которой по окончании которой в барабане остается вода, воспользуйтесь программой «Слив».
	Убедитесь, что сливной фильтр не засорен. Очистите фильтр в случае необходимости. См. Главу «Уход и очистка».
Вода на полу.	Убедитесь, что соединения шлангов герметичны, а утечка воды отсутствуют.
	Убедитесь, что наливной шланг и сливной шланги не повреждены.
	Убедитесь, что фильтр сливного насоса надежно зафиксирован на своем месте.
	Убедитесь, что используется подходящее моющее средство в необходимом количестве.
Невозможно открыть дверцу прибора.	Убедитесь, что программа стирки завершена.
	Если в барабане осталась вода, выберите программу с использованием слива или отжима.
Прибор издает необычный шум.	Убедитесь, что прибор выровнен надлежащим образом. См. Главу «Инструкции по установке».
	Убедитесь, что упаковка и/или транспортировочные болты удалены. См. Главу «Инструкции по установке».
	Добавьте в барабан еще белья. Возможно, нагрузка недостаточна велика.
Прибор набирает воду и тут же производит ее слив.	Удостоверьтесь, что сливной шланг находится в нужном положении. Возможно, конец сливного шланга расположен слишком низко. См. Главу «Инструкции по установке».
Результаты стирки неудовлетворительны.	Увеличьте количество моющего средства или используйте другое моющее средство.
	Перед стиркой используйте специальные средства для удаления стойких пятен.
	Убедитесь в правильности выбранной температуры.
	Уменьшите загрузку белья.

После проверки включите прибор. Выполнение программы продолжится с того момента, на котором она была прервана. Если неисправность появится снова, обратитесь в сервисный центр.

Сервис

Мы рекомендуем использовать оригинальные запчасти.

При обращении в сервис-центр следует иметь под рукой следующую информацию. Данная информация находится на табличке с техническими данными: модель (Mod.), код изделия (PNC) (Prod.No.), серийный номер (Ser.No.).

Технические данные

Габаритные размеры	Высота / Ширина / Глубина	595 / 850 / 390 мм
Подключение к электросети:	Напряжение	230 В
	Общая мощность	2200 Вт
	Предохранитель	10 А
	Частота	50 Гц
Защита от проникновения твердых частиц и влаги обеспечивается защитной крышкой. Исключения: низковольтное оборудование не имеет защиты от влаги.		IPX4
Давление в водопроводной сети	Минимум	0,5 бар (0,05 МПа)
	Максимум	10 бар (1 МПа)
Водоснабжение ¹⁾		Холодная вода
Максимальная загрузка	Хлопок	5 кг
Скорость отжима	Максимум	1000 об/мин

1) Присоедините наливной шланг к водопроводному крану с резьбой 3/4".



ME10

Дата производства данного изделия указана в серийном номере (serial number), где первая цифра номера соответствует последней цифре года производства, вторая и третья цифры номера – порядковому номеру недели. Например, серийный номер 11012345 означает, что изделие произведено на десятой неделе 2011 года.

Зміст

Інформація з техніки безпеки _____	36	Функції _____	42
Інструкції з техніки безпеки _____	37	Перед першим користуванням _____	43
Охорона довкілля _____	39	Щоденне користування _____	43
Опис виробу _____	39	Поради і рекомендації _____	46
Панель керування _____	40	Догляд та чистка _____	47
Програми _____	40	Усунення проблем _____	49
Показники споживання _____	41	Технічна інформація _____	51

Може змінитися без оповіщення.

Інформація з техніки безпеки

Перед установкою та експлуатацією приладу слід уважно прочитати інструкцію користувача. Виробник не несе відповідальності за пошкодження, що виникли через неправильне встановлення або експлуатацію. Інструкції з користування приладом слід зберігати з метою користування в майбутньому.

Безпека дітей і вразливих осіб

⚠ Попередження! Існує ризик задушення, ушкоджень чи втрати працездатності.

- Цим приладом можуть користуватися діти, старші 8 років, та особи з обмеженими фізичними, сенсорними або розумовими можливостями чи особи, які не мають відповідного досвіду та знань, лише якщо вони перебуватимуть під наглядом або після проведення інструктажу стосовно безпечного користування приладом та розуміння пов'язаних із цим ризиків.
- Не дозволяйте дітям гратися з приладом.
- Пакувальні матеріали слід тримати в недоступному для дітей місці.
- Усі м'які засоби слід тримати в недоступному для дітей місці.
- Не допускайте дітей та домашніх тварин до відчинених дверцял приладу.

- Якщо прилад оснащено захистом від доступу дітей, рекомендується його увімкнути.
- Не можна доручати чищення або технічне обслуговування дітям без відповідного нагляду.

Загальні правила безпеки

- Перш ніж виконувати технічне обслуговування, вимкніть прилад і вийміть вилку з розетки.
- Не змінюйте технічні характеристики приладу.
- Дотримуйтесь максимального обсягу завантаження 5 кг (див. розділ «Таблиця програм»)

Інструкції з техніки безпеки

Установка

- Перед встановленням приладу потрібно видалити всі транспортувальні болти і пакувальні матеріали.
- Збережіть транспортувальні болти. Коли ви знову переміщуватимете прилад, необхідно буде заблокувати барабан.
- Не встановлюйте і не використовуйте пошкоджений прилад.
- Не встановлюйте та не користуйтеся приладом у приміщеннях, де температура опускається нижче 0 °С.
- Дотримуйтеся інструкцій, що постачаються разом із приладом.
- Переконайтеся, що підлога, де буде встановлено прилад, є рівною, міцною, чистою та зможе витримати вплив високої температури.
- Не встановлюйте прилад у місцях, де не можна повністю відкрити дверцята приладу.
- Прилад важкий, тому будьте обережні, пересуваючи його. Обов'язково одягайте захисні рукавички.
- Забезпечте, щоб повітря могло вільно циркулювати між приладом і підлогою.

- Відрегулюйте ніжки для забезпечення необхідної відстані між приладом та килимом.

Підключення до електромережі

 **Попередження!** Існує небезпека пожежі й ураження електричним струмом.

- Прилад повинен бути заземленим.
- Переконайтеся, що електричні параметри на табличці з технічними даними відповідають параметрам електромережі. У разі невідповідності слід звернутися до електрика.
- Завжди користуйтеся правильно встановленою протиударною розеткою.
- Не використовуйте розгалужувачі, перехідники й подовжувачі.
- Під час встановлення приладу пильнуйте, щоб не пошкодити кабель живлення і штепсель. Якщо кабель електроживлення необхідно замінити, цю процедуру мають виконувати фахівці з нашого Центру технічного обслуговування.
- Вмикайте штепсель у розетку лише після завершення установки. Переконайтеся, що після установки є вільний доступ до розетки електроживлення.

- Не тягніть за кабель живлення, щоб відключити прилад від електромережі. Тягніть тільки за штепсельну вилку.
- Не торкайтеся кабелю живлення чи штепсельної вилки вологими руками.
- Цей прилад відповідає директивам ЄЕС.

Підключення до водопроводу

- Стежте за тим, щоб не пошкодити шланги водопостачання.
- Прилад слід підключати до водопроводу за допомогою нових наборів шлангів, що постачаються. Старі набори шлангів використовувати вдруге не можна.
- Перш ніж підключити прилад до нових труб або до труб, якими не користувалися впродовж довгого часу, слід зачекати, поки потік води стане прозорим.
- При першому користуванні приладом слід запевнитися, що ніде не витікає вода.

Користування

 **Попередження!** Існує ризик отримання травм, ураження струмом, пожежі, опіків або пошкодження приладу.

- Цей прилад призначений для домашнього використання.
- Не змінюйте технічні характеристики приладу.
- Дотримуйтеся інструкцій з безпеки, що зазначені на упаковці миючого засобу.
- Не кладіть займисті речовини чи предмети, змочені в займистих речовинах, усередину приладу, поряд з ним або на нього.
- Не торкайтеся скла дверцят під час виконання програми. Скло може бути гарячим.
- Переконайтесь, що ви видалили усі металеві предмети із білизни, що завантажується.

- Не ставте контейнер під прилад для збирання води в результаті можливого протікання. Зверніться у сервісний центр, щоб дізнатись, яке приладдя можна використовувати.

Догляд і чищення

 **Попередження!** Є ризик травмування або пошкодження приладу.

- Перш ніж виконувати технічне обслуговування, вимкніть прилад і вийміть вилку з розетки.
- Не використовуйте воду з пульверизатора або пар для чищення приладу.
- Протріть прилад вологою м'якою ганчіркою. Застосовуйте лише нейтральні миючі засоби. Не застосовуйте абразивні засоби, абразивні серветки, розчинники або металеві предмети.

Утилізація

 **Попередження!** Існує небезпека травмування або задушення.

- Відключіть прилад від електромережі.
- Відріжте кабель живлення і викиньте його.
- Зніміть дверний замок, щоб уникнути запирання дітей і домашніх тварин у приладі.

Цей продукт по змісту небезпечних речовин відповідає вимогам Технічного регламенту обмеження використання деяких небезпечних речовин в електричному та електронному обладнанні (постанова Кабінета Міністрів України №1057 від 3 грудня 2008р.)

Охорона довкілля

Цей  символ на виробі або на його упаковці позначає, що з ним не можна поводитися, як із побутовим сміттям. Замість цього його необхідно повернути до відповідного пункту збору для переробки електричного та електронного обладнання. Забезпечуючи належну переробку цього виробу, Ви допомагаєте попередити потенційні негативні наслідки для навколишнього середовища та здоров'я людини, які могли би виникнути за умов неналежного позбавлення від цього виробу. Щоб отримати детальнішу інформацію стосовно переробки цього виробу, зверніться до свого місцевого офісу, Вашої служби утилізації або до магазину, де Ви придбали цей виріб.

Пакувальні матеріали

Здавайте на повторну переробку матеріали, позначені символом .

Опис виробу

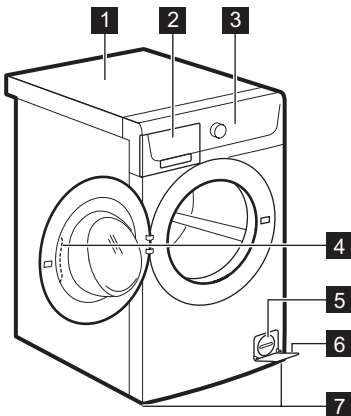

Викидайте упаковку у відповідні контейнери для вторинної сировини.

Екологічні рекомендації

Аби допомогти довкіллю, використовувати менше води та електроенергії, дотримуйтесь наведених нижче вказівок:

- Для прання білизни із середнім ступенем забруднення встановлюйте програму без фази попереднього прання.
- Завжди запускайте програму прання при максимальному завантаженні білизни.
- За необхідності користуйтеся засобом для видалення плям при встановленні програми з низькою температурою прання.
- Перевірте жорсткість води у вашому домі для використання правильної кількості миючого засобу.

- 1 Верхня кришка
- 2 Дозатор миючого засобу
- 3 Панель керування
- 4 Ручка дверцят
- 5 Фільтр зливного насоса
- 6 Табличка з технічними даними
- 7 Ніжки для вирівнювання приладу

Панель керування

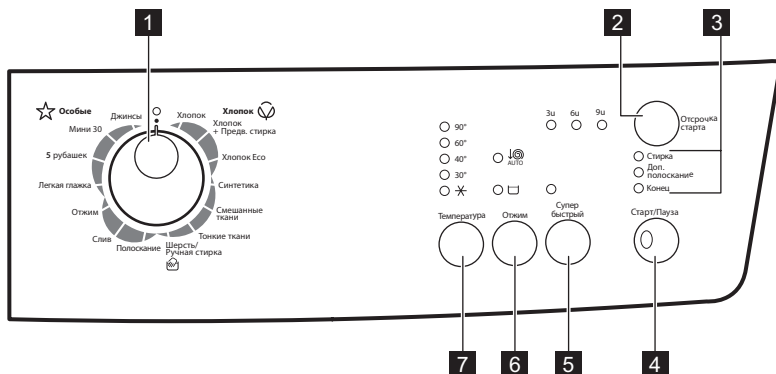

- 1** Перемикач програм
- 2** Кнопка відкладеного запуску (Отсрочка старта)
- 3** Індикатор фаз програми:
 - Індикатор Стирка
 - Індикатор Доп. полоскание
 - Індикатор Конечц
- 4** Кнопка Старт/Пауза (Старт/Пауза)
- 5** Кнопка «Супер швидко» (Супер быстрый)
- 6** Кнопка автоматичного зменшення швидкості віджимання (Отжим) та полоскання без зливу
- 7** Кнопка температури (Температура)

Програми

Програма Діапазон температур	Тип завантаження і ступінь забруднення Максимальне завантаження, максимальна швидкість віджимання
Хлопок 90 °С - * (Холодне прання)	Білі й кольорові бавовняні речі із середнім і незначним ступенем забруднення. 5 кг, 1000 об/хв
Хлопок + Предв. стирка 90 °С - * (Холодне прання)	Білі й кольорові бавовняні речі із сильним і середнім ступенем забруднення. 5 кг, 1000 об/хв
Хлопок Есо ¹⁾ 60 °С - 40 °С	Білі речі з бавовни та речі з бавовни, які не линяють. Середній ступінь забруднення. 5 кг, 1000 об/хв
Синтетика 60 °С - * (Холодне прання)	Вироби із синтетичних або змішаних тканин. Середній ступінь забруднення. 2.5 кг, 1000 об/хв
Смешанные ткани * (Холодне прання)	Програма холодного прання з дуже економним споживанням електроенергії. Незначне забруднення. 2.5 кг, 1000 об/хв
Тонкие ткани 40 °С - * (Холодне прання)	Вироби з делікатних тканин, наприклад, з акрилу, віскози чи поліестеру. Середній ступінь забруднення. 2.5 кг, 700 об/хв

Програма Діапазон температур	Тип завантаження і ступінь забруднення Максимальне завантаження, максимальна швидкість віджимання
 Шерсть/Ручная стирка 40 °C - ❄️ (Холодне прання)	Вовняні вироби, придатні для машинного прання, вовняні вироби для ручного прання і делікатні вироби з позначкою «ручне прання». 1.5 кг, 1000 об/хв
Полоскание	Полоскання та віджимання білизни. Усі тканини. 5 кг, 1000 об/хв
Слив	Для зливання води з барабана. Усі тканини. 5 кг
Отжим	Віджимання білизни і зливання води з барабана. Усі тканини. 5 кг, 1000 об/хв
Легкая глажка 60 °C - ❄️ (Холодне прання)	Вироби із синтетичних тканин. Середній ступінь забруднення. Запобігає змінанню білизни. 1 кг, 900 об/хв
5 рубашек 30 °C	Вироби із синтетичних і змішаних тканин. Незначне забруднення або речі, які потрібно освіжити. Для прання 5-6 сорочок, 900 об/хв
Мини 30 30 °C	Синтетичні та делікатні тканини. Незначне забруднення або речі, які потрібно освіжити. 2.5 кг, 700 об/хв
Джинсы 60 °C - ❄️ (Холодне прання)	Вироби з джинсових або трикотажних тканин. Також для речей темних кольорів. 5 кг, 1000 об/хв

1) Відповідно до стандартів ЕЕС 92/75, «Енергозберігаюча програма для бавовни» при температурі 60° із завантаженням 5 кг – це еталонна програма, за якою визначаються дані, наведені на ярлику енергоспоживання.

 Фактична температура води під час прання може відрізнятись від температури, заявленої для вибраної програми.

Показники споживання

 Дані в цій таблиці є приблизними. Фактичні значення залежать від різних факторів, як-от кількість і тип білизни, вода й температура навколишнього середовища.

Програми	Завантаження (кг)	Споживання електроенергії (кВт-год)	Споживання води (літри)	Тривалість вико- нання програми (хвилини)
Хлопок 60 °C	5	0.83	44	Тривалість програм див. на дисплеї на панелі керування.
Хлопок Eco 60 °C ¹⁾	5	0.75	41	
Хлопок 40 °C	5	0.6	52	
Синтетика 40 °C	2.5	0.39	41	



Програми	Завантаження (кг)	Споживання електроенергії (кВт-год)	Споживання води (літри)	Тривалість виконання програми (хвилин)
Тонкие ткани 40 °C	2.5	0.45	51	
Шерсть/Ручная стирка 30 °C	1.5	0.4	61	

1) Відповідно до стандартів ЕЕС 92/75, «Енергозберігаюча програма для бавовни» при температурі 60° із завантаженням 5 кг – це еталонна програма, за якою визначаються дані, наведені на ярлику енергоспоживання.

Режим «Вимкн.» (Вт)	Режим залиш. увімк. (Вт)
0.48	0.48

Інформація, наведена в таблиці вище, відповідає положенню Європейської комісії 2015/2010, що впроваджує директиву 2009/125/ЕС.

Функції

Програма			Супер быстрый ¹⁾	Доп. полоскание	Отсрочка старта
Хлопок	■	■	■	■	■
Хлопок + Предв. стирка	■	■	■	■	■
Хлопок Есо	■	■		■	■
Синтетика	■	■	■	■	■
Смешанные ткани	■	■		■	■
Тонкие ткани	■	■	■	■	■
Шерсть /Ручная стирка	■	■			■
Полоскание	■	■		■	■
Слив					
Отжим	■				■
Легкая глажка	■	■		■	■
5 рубашек	■				■
Мини 30	■				■
Джинсы	■	■			■

1) У разі вибору функції Супер быстрый рекомендується зменшити завантаження. Прилад можна завантажити повністю, однак результати прання можуть бути гіршими. Рекомендоване завантаження: бавовна: 2.5 кг, синтетика та делікатні вироби: 1 кг.

Кнопка температури (Температура)

Натисніть цю кнопку, щоб змінити температуру, встановлену за промовчанням.

Символ  — холодна вода.

Кнопка «Віджим» (Отжим)

За допомогою цієї кнопки можна встановити одну з наступних функцій:

Автоматичне зменшення швидкості віджимання 

Встановіть цю функцію для зменшення швидкості віджимання наполовину, але не менше, ніж 400 об/хв.

Полоскання без зливу

Встановіть цю функцію, щоб запобігти утворенню зморшок на білизні.

 Після завершення програми у барабані залишається вода.

Кнопка «Супер швидко» (Супер быстрый)

Натисніть цю кнопку, щоб зменшити тривалість програми.

Встановлюйте цю функцію для речей із низьким рівнем забруднення або для освіження речей.

Кнопка відкладеного запуску (Отсрочка старта)

Натисніть цю кнопку, щоб відкласти запуск програми на 9, 6 або 3 години.

Перед першим користуванням

1. Додайте 2 літри води у відділення для миючого засобу для фази прання. Це активує систему зливу.
2. Додайте невелику кількість миючого засобу у відділення для фази прання.
3. Встановіть та запустіть програму для прання бавовни при найвищій температурі без білизни. Це видалить весь можливий бруд з барабана та баку.

Щоденне користування

1. Відкрийте водопровідний кран.
2. Включіть прилад у розетку.
3. Покладіть білизну в прилад.
4. Додайте належну кількість миючого засобу та добавок.
5. Встановіть та запустіть необхідну програму прання, що відповідає типу білизни і ступеню її забруднення.

Додаткове полоскання (Доп. полоскание)

Натисніть кнопку «Отжим» разом з кнопкою «Супер быстрый» і утримуйте протягом декількох секунд, щоб додати до програми фазу полоскання.

Світиться індикатор Доп. полоскание.

Ця функція залишається ввімкненою постійно, навіть у разі вимкнення приладу.

Щоб скасувати цю функцію знову натисніть ці самі кнопки.

Використовуйте цю функцію для прання речей людей, що мають алергію на миючі засоби, або в місцевостях з м'якою водою.

Завантаження білизни

1. Відчиніть дверцята приладу.
2. Одна за одною завантажте речі в барабан. Струшуйте речі, перш ніж класти їх у прилад. Переконайтеся, що в барабан не завантажено надто багато білизни.
3. Зачиніть дверцята.

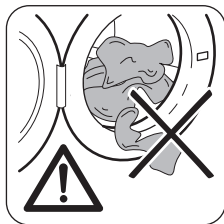

⚠ Обережно!
Переконайтеся, що білизна не защемила між ущільнювачем та дверцятами. Існує ризик витікання води і пошкодження білизни.

Додавання миючого засобу та добавок

⚠ Обережно! Застосовуйте лише миючі засоби, призначені для використання в пральній машині.

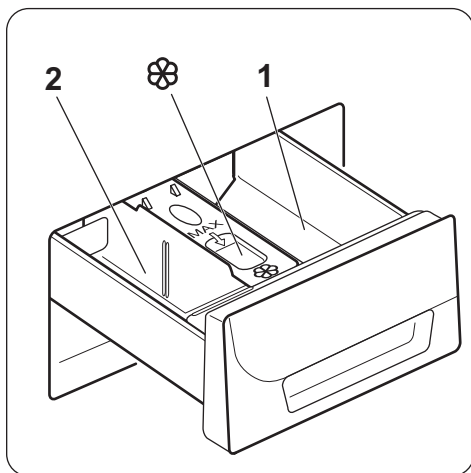

1 Відділення для миючого засобу для фази попереднього прання та програми замочування. Миючий засіб для попереднього прання або замочування слід додавати перед запуском програми.

2 Відділення для миючого засобу для фази прання. Якщо ви застосовуєте рідкий миючий засіб, додавайте його безпосередньо перед запуском програми.



Відділення для рідких добавок (кондиціонер для білизни, крохмаль). Покладіть продукт у відділення перед запуском програми.

i Завжди дотримуйтесь інструкцій, наведених на упаковці миючих засобів.

Користування рідким миючим засобом

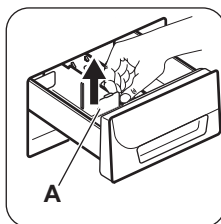

- Витягніть лоток дозатора миючого засобу до його зупинки.
- Витягніть перегородку дозатора з її місця (A).

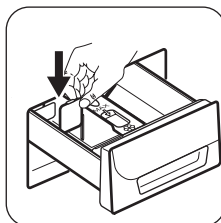

- Вставте її в спеціальні напрямні посередині відділення для фази прання.

- Відмірте необхідну кількість миючого засобу і кондиціонеру для тканин.
- Обережно закрийте дозатор миючого засобу.

i Коли ви користуєтесь перегородкою для миючого засобу:

- не користуйтеся гелевими чи густими рідкими миючими засобами;
- Не виходьте за обмеження на перегородці, додаючи рідкий миючий засіб;
- не встановлюйте фазу попереднього прання;
- не налаштовуйте функцію відкладеного запуску, якщо вона є.

Встановлення програми

1. Поверніть перемикач програм і встановіть програму.
2. Блимає індикатор кнопки «Пуск» .
3. У разі потреби змініть температуру чи швидкість віджимання або додайте сумісні функції.
Після натиснення відповідної кнопки засвітиться індикатор встановленої функції.

Запуск програми без відкладеного запуску

Натисніть кнопку Пуск/Пауза:

- Індикатор кнопки Старт/Пауза припиняє мигіти і горить індикатор «Стирка».
- програма розпочинається, і дверцята блокуються.

Запуск програми з функцією відкладеного запуску

- Натисніть кнопку Отсрочка старта, щоб встановити потрібний час затримки. За світитися індикатор встановленого часу, на який відкладається запуск.
- Натисніть кнопку Старт/Пауза: Прилад починає зворотний відлік. Після закінчення зворотного відліку автоматично запуститься програма.

 Можна змінити час відкладеного пуску або взагалі скасувати його до натискання кнопки «Пуск». Після натискання кнопки «Пуск» можна лише скасувати затримку.

Скасування відкладеного запуску:

1. Натисніть кнопку Старт/Пауза, щоб перевести прилад у режим «ПАУЗА».
2. Натисніть кнопку Отсрочка старта один раз, індикатор відкладеного запуску згасне.
3. Натисніть кнопку Старт/Пауза знову, щоб запустити програму негайно.

Переривання програми

1. Натисніть кнопку Старт/Пауза. Заблимає індикатор.
2. Натисніть кнопку Старт/Пауза ще раз. Програма прання продовжується.

Скасування програми

1. Щоб скасувати програму й вимкнути прилад, поверніть перемикач програм в положення ○.
2. Поверніть перемикач програм ще раз, щоб увімкнути прилад. Тепер можна встановити нову програму прання.

 Прилад не зливає воду.

Зміна функцій

Можна змінювати лише деякі функції, перш ніж вони почнуть виконуватись.

1. Натисніть кнопку Старт/Пауза. Заблимає індикатор.
2. Змініть функції.
3. Натисніть кнопку Старт/Пауза ще раз. Виконання програми продовжиться.

Відкрийте дверцята

Під час виконання програми або відкладеного запуску дверцята приладу заблоковані.

 **Обережно!** Якщо температура та рівень води в барабані занадто високі, дверцята відчинити не можна.

Відкрийте дверцята приладу, коли активовано відкладений запуск:

1. Натисніть кнопку Старт/Пауза, щоб перевести прилад у режим «ПАУЗА».
2. Зачекайте декілька хвилин, після чого відкрийте дверцята приладу.
3. Зачиніть дверцята приладу.
4. Натисніть кнопку Старт/Пауза і дія відкладеного запуску продовжиться.

Щоб відкрити дверцята приладу, коли виконується програма:

1. Поверніть перемикач програм в положення ○, щоб вимкнути прилад.
2. Зачекайте декілька хвилин, після чого відкрийте дверцята приладу.
3. Зачиніть дверцята приладу.
4. Повторно встановіть програму.

Після завершення програми

Прилад автоматично зупиняється.

- Індикатор кнопки Старт/Пауза згасне.
 - Світитися індикатор завершення програми.
1. Поверніть перемикач програм в положення ○, щоб вимкнути прилад.
 2. Вийміть білизну із приладу. Переконайтеся, що барабан порожній.

3. Тримайте дверцята прочиненими для запобігання утворення плісняви та неприємних запахів.
4. Перекрийте водопровідний кран.

Програма прання завершилася, але в барабані залишилася вода:

- Барабан обертається для попередження зминання білизни.
- Дверцята залишаються заблокованими, і мигтить індикатор кнопки запуску.
- Щоб відкрити дверцята, необхідно злити воду.

Щоб злити воду:

1. Встановіть програму «Злив» або «Віджим».
2. Натисніть кнопку Старт/Пауза. Прилад зливає воду і здійснює віджимання.
3. Коли виконання програми завершилося:

– Індикатор кнопки Старт/Пауза згасає і загорається індикатор «Кінець».

– Дверцята можна відчинити.

4. Поверніть перемикач програм в положення , щоб вимкнути прилад.

Режим очікування

Через кілька хвилин після завершення програми прання, якщо прилад не буде вимкнено, він перейде в режим економії енергії.

В режимі економії енергії зменшується споживання електроенергії, поки прилад перебуває в режимі очікування.

- Усі індикатори згасають.
- Повільно блимає індикатор кнопки «Пуск».

Натисніть будь-яку кнопку, щоб вивести прилад з режиму економії енергії.

Поради і рекомендації

Завантаження білизни

- Розподіліть білизну за наступними типами: біле, кольорове, синтетика, делікатні вироби та вовна.
- Дотримуйтесь вказівок щодо прання, наведених на етикетках з догляду одягу.
- Не періть білі та кольорові речі разом.
- Деякі кольорові речі можуть линяти під час першого прання. Рекомендується перші рази прати їх окремо.
- Наволочки застебніть на ґудзики, застебніть «блискавки», гачки та кнопки. Застебніть ремені.
- Звільніть кишені та розправте одяг.
- Виверніть навиворіт багатощарові тканини, вовняні вироби та одяг з фарбованими зображеннями.
- Видаліть складні плями.
- Періть із спеціальним миючим засобом речі із сильними плямами.
- Будьте обережні при пранні фіранок. Зніміть усі гачки або покладіть фіранки у мішок для прання чи наволочку.

- Не можна прати в приладі:
 - Білизну з невідшитими краями або розірвану білизну
 - Бюстгальтери з «кісточками».
 - Для прання маленьких речей користуйтеся мішками для прання.
- Завантаження дуже малої кількості білизни може призвести до дисбалансу під час фази віджиму. В такому випадку розподіліть речі в барабані вручну та знову увімкніть цикл віджиму.

Стіькі плями

Для видалення деяких плям води та мюючого засобу не достатньо.

Рекомендуємо видаляти ці плями перед тим, як класти речі в прилад.

Можна користуватись спеціальними засобами для видалення плям. Користуйтеся спеціальним засобом для видалення плям, що застосовується до відповідного типу плям та тканини.

Миючі засоби та добавки

- Застосовуйте лише миючі засоби та добавки, призначені для використання в пральній машині.
- Не використовуйте одночасно миючі засоби різних типів.
- Щоб зменшити навантаження на довкілля, використовуйте мінімально необхідну кількість мийного засобу.
- Дотримуйтесь інструкцій, наведених на упаковці цих засобів.
- Використовуйте засоби, що підходять до типу та кольору тканини, температури програми та рівня забруднення.
- При використанні рідких мийних засобів не встановлюйте фазу попереднього прання.

- Якщо прилад не оснащений дозатором мийного засобу з відкидною кришкою, додавайте рідкі мийні засоби за допомогою дозувальної кульки.

Жорсткість води

Якщо жорсткість води в вашій місцевості висока або середня, рекомендується користуватись засобом для пом'якшення води для пральних машин. В місцевостях з м'якою водою немає потреби використовувати засіб для пом'якшення води.

Щоб дізнатись жорсткість води у вашій місцевості, зверніться до місцевих органів, що відповідають за водопостачання.

Дотримуйтесь інструкцій, наведених на упаковці цих засобів.

Догляд та чистка

Попередження!

Від'єднайте прилад від мережі електроживлення перед його очищенням.

Чищення зовнішніх поверхонь

Очищайте прилад лише теплою мильною водою. Витріть насухо усі поверхні.

 **Обережно!** Не користуйтеся спиртом, розчинниками чи хімічними продуктами.

Видалення накипу

Вода, яку ми використовуємо містить солі кальцію. У випадку необхідності, користуйтеся пом'якшувачем води для видалення вапняного нальоту.

Застосовуйте спеціальний засіб, призначений для використання в пральній машині. Дотримуйтесь інструкцій, наведених на упаковці виробника.

Видаляйте вапняний наліт окремо від прання білизни.

Холосте прання

При користуванні програмами з низькою температурою прання в барабані може залишатись певна кількість мийного засобу.

Регулярно проводьте холосте прання. Для цього:

- Вийміть білизну з барабана.
- Встановіть програму для бавовни з найвищою температурою
- Додайте належну кількість порошкового мийного засобу з біологічними властивостями.

Після кожного прання тримайте дверцята відчиненими протягом певного часу для попередження утворення плісняви та появи неприємних запахів.

Барабан

Регулярно оглядайте барабан, щоб запобігти утворенню накипу та іржі.

Для видалення іржі з барабану слід користуватись лише спеціальними засобами. Щоб це зробити:

- прочистьте барабан спеціальним засобом для нержавіючої сталі;
- запустіть коротку програму прання бавовняних речей на максимальній температурі з малою кількістю засобу для прання.

Ізоляція дверцят

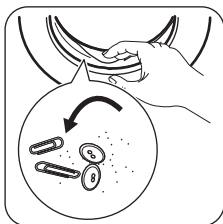

Регулярно оглядайте і видаляйте всі об'єкти із внутрішньої сторони.

Чищення дозатора мюючих засобів

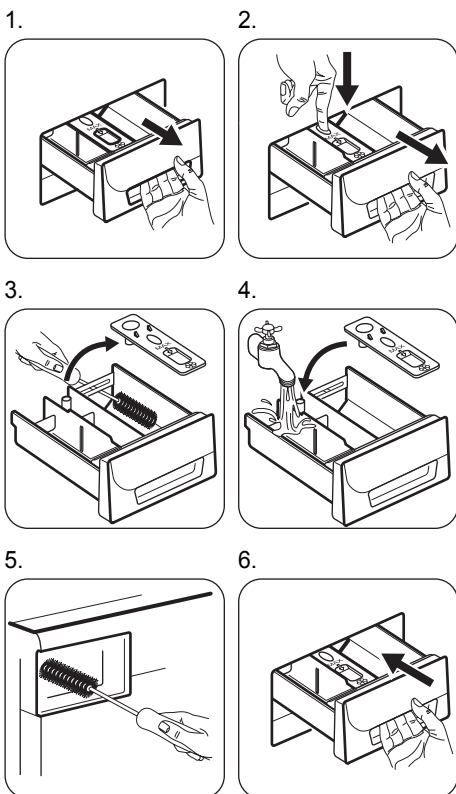

Прочищення фільтра вхідного клапана

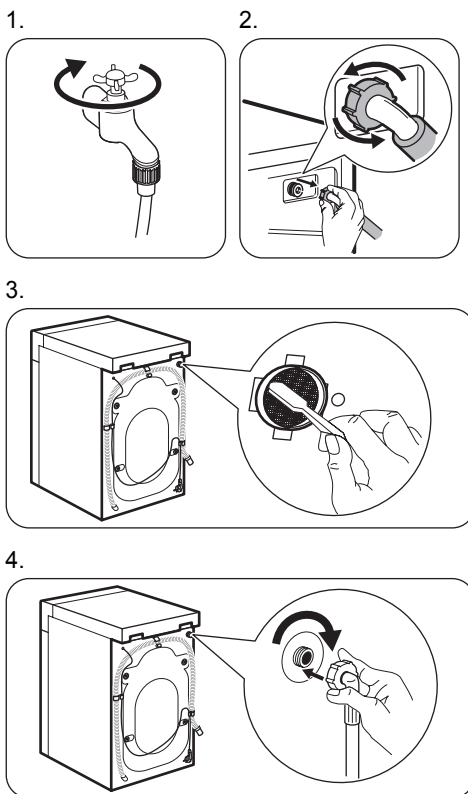

Прочищення сливної помпи

⚠ Попередження! Не очищуйте сливний фільтр, якщо вода у приладі гаряча.

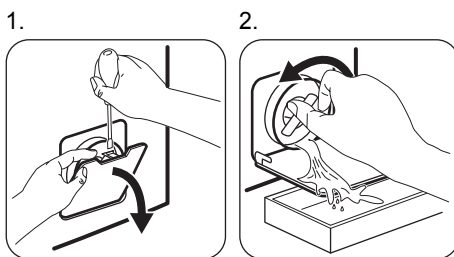

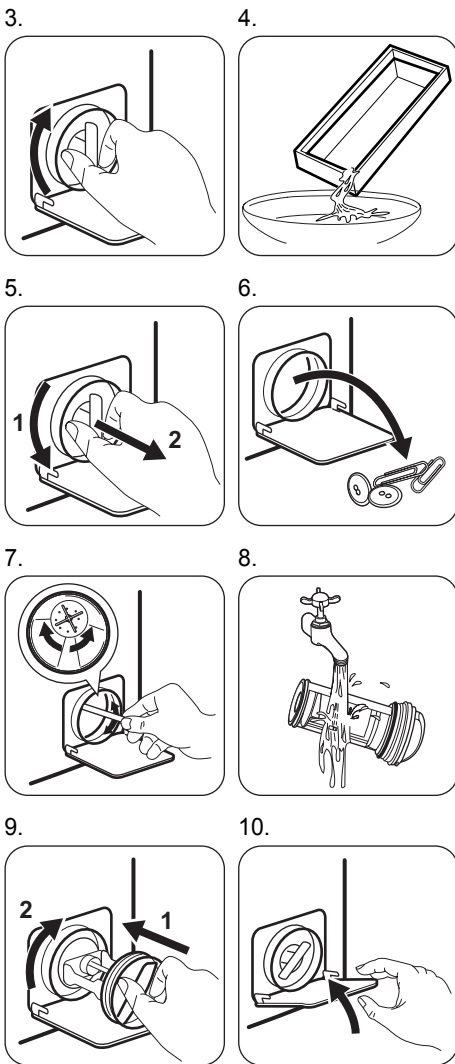

Екстрене зливання

Через несправність прилад не може зливати воду.

Усунення проблем

Прилад не запускається або зупиняється під час роботи.

Спершу спробуйте знайти рішення проблеми самостійно (див. нижченаведену таблицю).

В такому випадку виконайте кроки (1) - (10) розділу «Чищення зливного насоса».

У разі потреби, очистіть насос.

Якщо ви зливаєте воду в екстремому порядку, потрібно знову ввімкнути систему зливання:

1. Додайте 2 літри води у відділення для основного прання дозатору миючого засобу.
2. Запустіть програму, щоб злити воду.

Запобіжні заходи проти замерзання

Якщо прилад встановлюється в місці, де температура може бути нижчою 0 °C, злийте воду, що залишилась у шлангу подачі води та зливному шлангу.

1. Витягніть штепсельну вилку з електричної розетки.
2. Перекрийте кран, через який подається вода.
3. Від'єднання шлангу подачі води
4. Встановіть обидва кінці шлангу подачі води в миску або іншу ємність та зачектайте, доки вода витече зі шланга.
5. Спорожніть зливний насос. Застосування процедури екстремого зливання
6. Після того, як зливний насос опорожниться, знову вставте шланг подачі води.

⚠ Попередження! Перш, ніж знову користуватись приладом, переконайтесь, що температура вища 0 °C.

Виробник не несе відповідальності за збитки, спричинені низькими температурами.

цю). Якщо це не вдається, зверніться у сервісний центр.

Під час роботи пристрою можливі блимання **червоного** індикатора кнопки Старт/

Пауза й один з індикаторів загоряється, повідомляючи про те, що пристрій вимкнено.

- Стирка: у прилад не надходить вода.
- Доп. полоскание: прилад не зливає воду.

- Конец: дверцята приладу відчинені або зачинені неправильно.

Несправність	Можливе рішення
Прилад не запускається.	Переконайтеся, що кабель живлення підключений до електромережі.
	Переконайтеся, що дверцята приладу зачинені.
	Переконайтеся, що на домашньому щитку немає пошкоджених запобіжників.
	Переконайтеся, що натиснуто кнопку «Пуск/Пауза».
	Якщо встановлено відкладений запуск, скасуйте його або зачекайте завершення зворотного відліку.
	Переконайтеся, що перемикач програм встановлений у правильне положення.
Прилад не заповнюється водою.	Вимкніть функцію захисту від доступу дітей, якщо вона увімкнена. Ця функція доступна не для всіх моделей.
	Переконайтеся, що водопровідний кран відкритий.
	Перевірте, чи достатній тиск у водопровідному крані. Щоб отримати цю інформацію, зверніться до місцевої служби водопостачання.
	Переконайтеся, що водопровідний кран не забитий.
	Переконайтеся, що фільтр вхідного клапана не засмічений. Див. розділ «Догляд та чистка».
	Переконайтеся, що впускний шланг не перетиснутий і не перекручений.
Прилад не зливає воду.	Перевірте, чи правильно під'єднаний впускний шланг.
	Переконайтеся, що зливний отвір не засмічений.
	Переконайтеся, що зливний шланг не перетиснутий і не перекручений.
	Перевірте, чи правильно під'єднаний зливний шланг.
	Встановіть програму зливу, якщо було обрано програму без фази зливу.
	Встановіть програму зливу, якщо було обрано функцію, після виконання якої вода залишається в баку.
Фаза віджимання не виконується або цикл прання триває довше, ніж звичайно.	Переконайтеся, що зливний фільтр не засмічений. У разі потреби почистіть фільтр. Див. розділ «Догляд та чистка».
	Розподіліть речі в барабані вручну та повторно запустіть фазу віджимання. Ця проблема може бути спричинена нерівномірним розподіленням білизни.
	Встановіть програму віджимання.
	Встановіть програму зливу, якщо було обрано функцію, після виконання якої вода залишається в баку.

Несправність	Можливе рішення
	Переконайтеся, що зливний фільтр не засмічений. У разі потреби почи- стіть фільтр. Див. розділ «Догляд та чистка».
Вода на підлозі.	Переконайтеся, що муфти шлангів добре затягнуті і немає протікання во- ди.
	Переконайтеся, що шланг подачі води і зливний шланг не мають пошкод- жень.
	Переконайтеся в тому, що зливний фільтр щільно прилягає.
	Переконайтеся, що використовується правильна кількість підходящого миючого засобу.
Дверцята приладу не відчиняються.	Переконайтеся, що програма прання завершена.
	Оберіть програму зливу або віджимання, якщо в барабані залишилася во- да.
Під час роботи при- ладу чути незвичний шум.	Переконайтеся у правильному вирівнюванні приладу. Див. розділ «Ін- струкції з установки».
	Переконайтеся, що знята упаковка і викручені транспортувальні болти. Див. розділ «Інструкції з установки».
	Додайте більше білизни в барабан. Можливо, завантаження є недостат- нім.
Прилад наповнюєть- ся водою і відразу її зливає.	Переконайтеся, що зливний шланг встановлений правильно. Кінець шлан- га розташований надто низько. Див. розділ «Інструкції з установки».
Результати прання незадовільні.	Збільште кількість миючого засобу або використовуйте інший.
	Перш ніж починати прання, обробляйте стійкі плями плямовивідником.
	Переконайтеся, що встановлено належну температуру прання.
	Зменште кількість завантаженої білизни.

Після перевірки увімкніть прилад. Виконан- ня програми продовжиться з того моменту, коли вона була перервана.

Якщо проблема виникає знову, зверніться у сервісний центр.

Сервіс

Рекомендується використовувати оригі- нальні запчастини.

При звертанні до сервісного центру необ- хідно мати наступну інформацію. Ці відомості наводяться на табличці з технічними даними: модель (Mod.), номер виробу (Prod.No.), серійний номер (Ser.No.).

Технічна інформація

Габарити	Ширина/висота/глибина	595/850/390 мм
----------	-----------------------	----------------

Підключення до електромережі:	Напруга	230 В
	Загальна потужність	2200 Вт
	Запобіжник	10 А
	Частота струму	50 Гц
Клас захисту від проникнення твердих часток і вологи, що забезпечується захисним кожухом, за винятком випадків, коли низьковольтне обладнання не має захисту від вологи		IPX4
Тиск у мережі водопостачання	Мінімальний	0,5 бар (0,05 МПа)
	Максимальний	10 бар (1 МПа)
Подача води ¹⁾		Холодна вода
Максимальне завантаження	Бавовна	5 кг
Швидкість віджимання	Максимальний	1000 об/хв

1) Приєднайте водопровідний шланг до водопровідного крана з різьбленням 3/4 дюйма.



www.zanussi.com/shop



155218850-A-332012