

CE

Mod. 447

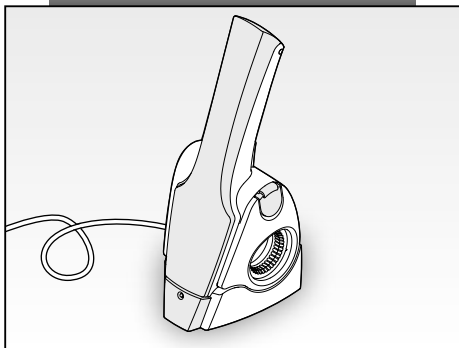

gratì

***Ariete***

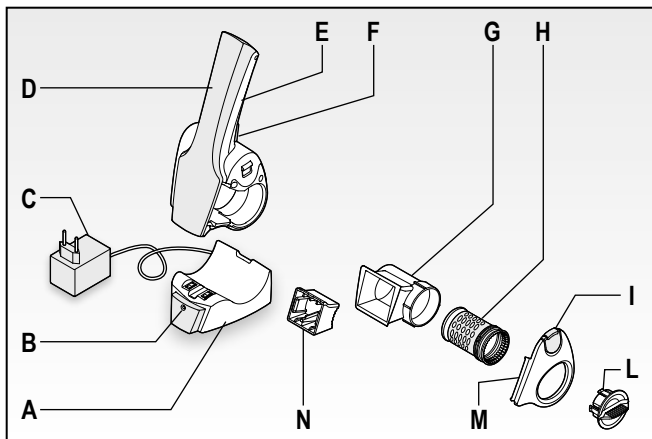

Fig. 1

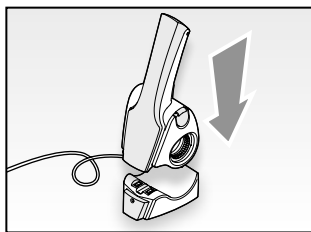

Fig. 2

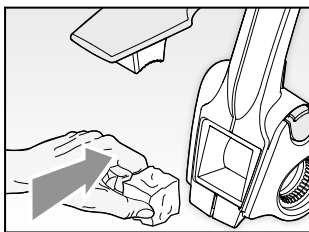

Fig. 3

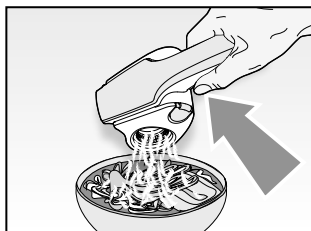

Fig. 4

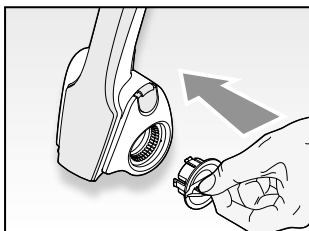

Fig. 5

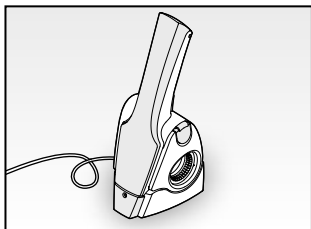

Fig. 6

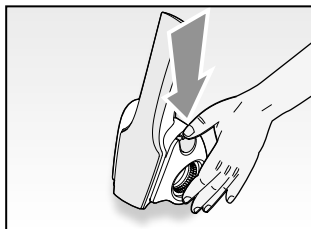

Fig. 7

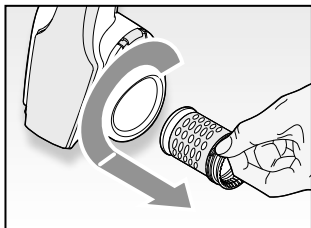

Fig. 8

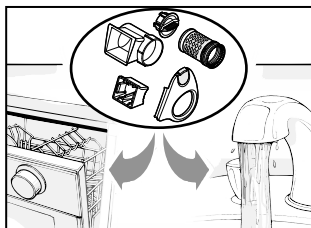

Fig. 9

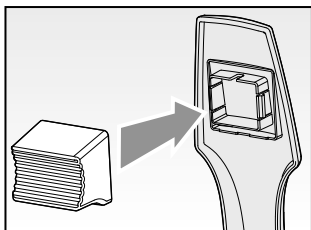

Fig. 10

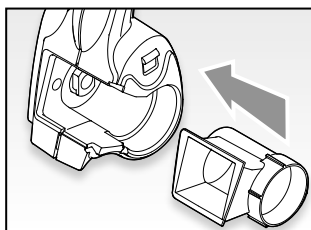

Fig. 11

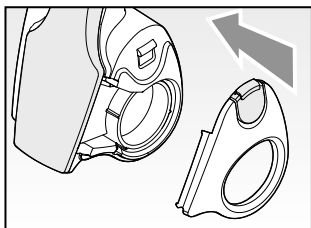

Fig. 12

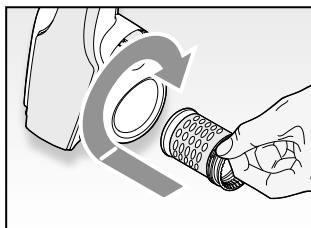

Fig. 13

# AVVERTENZE IMPORTANTI

## LEGGERE QUESTE ISTRUZIONI PRIMA DELL'USO

Usando apparecchi elettrici è necessario prendere le opportune precauzioni, tra le quali:

1. Prima di collegare la base di ricarica alla rete di alimentazione, assicurarsi che la tensione indicata sulla targhetta corrisponde a quella della rete locale.
2. Non lasciare l'apparecchio incustodito quando collegato alla rete elettrica; disinserirlo dopo ogni uso.
3. Non mettere l'apparecchio sopra o vicino a fonti di calore.
4. Non lasciare l'apparecchio esposto ad agenti atmosferici (pioggia, sole, ecc...).
5. Fare attenzione che il cavo elettrico non venga a contatto con superfici calde.
6. Questo apparecchio non è adatto all'utilizzo da parte di persone (compresi i bambini) con capacità fisiche, sensoriali o mentali ridotte. Gli utenti che manchino di esperienza e conoscenza dell'apparecchio oppure ai quali non siano state date istruzioni relative all'utilizzo dell'apparecchio dovranno essere soggette alla supervisione da parte di una persona responsabile della loro sicurezza.
7. E' necessario vigilare sui bambini per assicurare che non giochino con l'apparecchio.
8. **NON IMMERGERE MAI IL CORPO DELL'APPARECCHIO, LA BASE DI RICARICA, LA SPINA ED IL CAVO ELETTRICO IN ACQUA O ALTRI LIQUIDI, USARE UN PANNO UMIDO PER LA LORO PULIZIA.**
9. **RIMUOVERE L'APPARECCHIO DALLA BASE DI RICARICA QUANDO VIENE UTILIZZATO.**
10. Assicurarsi di avere sempre le mani ben asciutte prima di utilizzare o di regolare gli interruttori posti sull'apparecchio o prima di toccare la spina e i collegamenti di alimentazione.
11. **NON TOCCARE MAI LE PARTI IN MOVIMENTO.**
12. Non fate funzionare l'apparecchio a vuoto.
13. Non utilizzare l'apparecchio per tritare alimenti aventi un'eccessiva consistenza (esempio: cubetti di ghiaccio, carne con ossa).
14. In caso di sostituzione e/o manutenzione dell'alimentatore o del cavo elettrico di alimentazione, rivolgersi ad un Centro Assistenza Autorizzato Ariete o

- a una persona con qualifica simile, in modo da prevenire ogni rischio.
15. In caso di fuoriuscita di liquido dalle batterie, l'apparecchio non deve essere utilizzato ma portato al più vicino Centro Assistenza per la sostituzione delle batterie.
  16. L'apparecchio funziona con batterie ricaricabili al NiMH, pertanto alla fine della sua vita non deve esser smaltito insieme ai rifiuti urbani. Può essere consegnato presso gli appositi centri di raccolta differenziata predisposti dalle amministrazioni comunali, oppure presso i rivenditori che forniscono questo servizio. Smaltire separatamente un elettrodomestico consente di evitare possibili conseguenze negative per l'ambiente e per la salute derivanti da un suo smaltimento inadeguato e permette di recuperare i materiali di cui è composto al fine di ottenere un importante risparmio di energia e di risorse. Per rimarcare l'obbligo di smaltire separatamente gli elettrodomestici, sul prodotto è riportato il marchio del contenitore di spazzatura mobile barrato. Non gettare mai gli accumulatori nel fuoco.
  17. Per staccare la spina, afferrarla direttamente e staccarla dalla presa a parete. Non staccarla mai tirandola per il cavo.
  18. Non usare l'apparecchio se il cavo elettrico o la spina risultano danneggiati, o se l'apparecchio stesso risulta difettoso; in questo caso portatelo al più vicino Centro di Assistenza Autorizzato.
  19. Se il cavo di alimentazione è danneggiato, esso deve essere sostituito dal Costruttore o dal suo servizio assistenza tecnica o comunque da una persona con qualifica simile, in modo da prevenire ogni rischio.
  20. L'apparecchio è concepito per il SOLO USO DOMESTICO e non deve essere adibito ad uso commerciale o industriale.
  21. Questo apparecchio è conforme alla direttiva 2006/95/EC e EMC 2004/108/EC.
  22. Eventuali modifiche a questo prodotto, non espressamente autorizzate dal produttore, possono comportare il decadimento della sicurezza e della garanzia del suo utilizzo da parte dell'utente.
  23. Allorchè si decida di smaltire come rifiuto questo apparecchio, si raccomanda di renderlo inoperante tagliandone il cavo di alimentazione. Si raccomanda inoltre di rendere innocue quelle parti dell'apparecchio suscettibili di costituire un pericolo, specialmente per i bambini che potrebbero servirsi dell'apparecchio per i propri giochi.
  24. Gli elementi dell'imballaggio non devono essere lasciati alla portata dei bambini in quanto potenziali fonti di pericolo.

## CONSERVARE SEMPRE QUESTE ISTRUZIONI

Gentile Cliente,

la grattugia elettrica ricaricabile Ariete GRATÌ diverrà in breve tempo un aiutante insostituibile in cucina, semplificando notevolmente la preparazione del formaggio grattugiato permettendo di gustarlo sempre fresco, senza sprechi. Progettato per grattugiare qualsiasi tipo di formaggio a pasta dura e non troppo molle, Grati può anche grattugiare cioccolato, pane secco, mandorle, noci, ecc.

Grati è inoltre da oggi ancora più facile da pulire, perché completamente smontabile e più igienico grazie al tappo di chiusura laterale.

La grattugia ricaricabile GRATÌ funziona in connessione con una base di ricarica alimentata con tensione di rete.

### DESCRIZIONE DELL'APPARECCHIO (Fig. 1)

<b>A</b> Base di ricarica	<b>H</b> Rullo per grattugiare
<b>B</b> Spia di funzionamento	<b>I</b> Pulsante rimozione coperchio tramoggia
<b>C</b> Alimentatore di ricarica	<b>L</b> Tappo per rullo
<b>D</b> Pressino	<b>M</b> Coperchio tramoggia
<b>E</b> Corpo dell'apparecchio	<b>N</b> Parte removibile del pressino
<b>F</b> Pulsante di avviamento	
<b>G</b> Tramoggia	

**Leggere queste istruzioni completamente, prima di usare l'apparecchio, vi consentirà di ottenere le migliori prestazioni di "Grati" e di conservarlo più a lungo.**

### RICARICA DELLA BATTERIA

**AVVERTENZA:** Prima di utilizzare l'apparecchio, caricare completamente la batteria.

**ATTENZIONE:** Caricare per almeno 24 ore per attivare la batteria prima del primo impiego, dopodiché il tempo per una carica completa sarà di circa 16 ore.

**ATTENZIONE:** Assicurarsi di non azionare l'apparecchio durante la carica.

- Collegare la spina elettrica della base di ricarica (A) ad una presa di corrente; la spia (B) si accenderà ad indicare che è attiva l'alimentazione elettrica. Si spegnerà solo quando verrà rimosso il cavo elettrico dalla presa di corrente;
- inserire il corpo dell'apparecchio (E) all'interno della base di ricarica (A) (Fig. 2). Trascorse circa 16 ore la ricarica sarà completata e l'apparecchio è pronto per l'utilizzo.

**AVVERTENZA:** Si consiglia di scaricare completamente la batteria, prima di una nuova ricarica.

### ***Base di ricarica***

La base di ricarica provvede a ricaricare gli accumulatori situati nel manico dell'apparecchio ed ha la doppia convenienza di essere utilizzata per riporre l'apparecchio stesso quando non viene adoperato; è perciò necessario che sia posizionata vicino ad una presa di corrente.

### ***Note sulla ricarica***

La maggior durata e il miglior funzionamento si avranno se l'apparecchio sarà usato con una certa frequenza.

**ATTENZIONE:** La parte superiore del corpo dell'apparecchio (E) potrebbe diventare tiepida durante la ricarica: questo è normale.

**ATTENZIONE:** Evitare di ricaricare a temperatura inferiore a 5°C (40°F) o superiore a 40°C (105°F), questo potrebbe danneggiare le batterie.

**ATTENZIONE:** Se l'apparecchio non funziona, controllare che sia alloggiato correttamente nella sua base di ricarica (A), che ci sia elettricità e che la spina sia inserita correttamente.

**Importante:** se dopo ripetuti usi l'autonomia sembra essere più breve, ciò non significa che l'unità sia difettosa. Tale inconveniente può essere risolto lasciando l'apparecchio acceso fino a quando non cessa di funzionare, ricaricando quindi l'unità per circa 16 ore. Questa procedura serve a migliorare la capacità di ricarica dell'accumulatore. Se necessario ripetere questa operazione alcune volte. Se, anche dopo questa procedura, il prodotto mostra una ridotta autonomia, contattare il centro assistenza.

## ISTRUZIONI PER L'USO

---

**ATTENZIONE:** RIMUOVERE L'APPARECCHIO DALLA BASE DI RICARICA QUANDO VIENE UTILIZZATO.

**ATTENZIONE:** NON UTILIZZARE L'APPARECCHIO A VUOTO.

- A ricarica avvenuta, estrarre l'apparecchio dall'apposita base (A).
- Tagliare gli alimenti a "quadrotti" (nel caso del formaggio eliminare la crosta) ed inserirli all'interno della tramoggia (G) (Fig. 3). Quindi abbassare il pressino (D).
- Predisporre sotto il foro di uscita un apposito contenitore o direttamente il piatto con l'alimento da condire e premere il pulsante di avviamento (F) (Fig. 4).
- L'apparecchio è inoltre dotato di un pratico ed igienico tappo (L) che impedisce allo sporco o alla polvere di entrare all'interno del rullo.

Quindi ad utilizzo terminato, inserire il tappo (L) sul coperchio (M) (Fig. 5) e riporre l'apparecchio utilizzando la base di ricarica (A) come pratico supporto per l'appoggio verticale (Fig. 6).

**ATTENZIONE:** Non riporre l'apparecchio in frigorifero per non danneggiare le batterie.

**ATTENZIONE:** Lasciare il formaggio (o il cioccolato) dentro la tramoggia per giorni non è igienico e potrebbe comportare la formazione di muffe e cattivi odori.

Pertanto, alla fine di ogni uso, si consiglia di rimuovere gli alimenti eventualmente avanzati (a meno che non si preveda un uso successivo in tempi ravvicinati) e di conservarli in maniera appropriata seguendo le comuni norme igieniche.

## PULIZIA E MANUTENZIONE

---

**ATTENZIONE:** NON IMMERGERE MAI IL CORPO DELL'APPARECCHIO, LA BASE DI RICARICA, LA SPINA ED IL CAVO ELETTRICO IN ACQUA O ALTRI LIQUIDI, USARE UN PANNO UMIDO PER LA LORO PULIZIA.

**ATTENZIONE:** Si consiglia di provvedere ad una periodica pulizia dell'apparecchio in quanto, durante l'uso, potrebbero rimanere dei residui di cibo nella parte interna della tramoggia. Una pulizia costante garantirà una maggiore igiene per i vostri alimenti. Si raccomanda di pulire SEMPRE il prodotto ogni qualvolta vengano utilizzati cibi diversi (ad esempio se dopo aver grattato del formaggio, si procede a grattare del cioccolato) in quanto la presenza di eventuali residui di cibo potrebbe portare ad una contaminazione dei diversi ingredienti.

**ATTENZIONE:** Mantenere l'apparecchio ben pulito e in ordine, vi garantirà una qualità ottimale dei preparati e una maggiore durata della macchina stessa.

Prima di procedere con la pulizia, è necessario smontare l'apparecchio in ogni suo componente, operando come segue:

- rimuovere eventualmente il tappo (L) estraendolo verso l'esterno;
- rimuovere il coperchio (M), premendo il relativo pulsante (I) e contemporaneamente estraendolo verso l'esterno (Fig. 7);
- ruotare di circa 1/4 di giro in senso antiorario il rullo (H) e rimuoverlo (Fig. 8);
- sfilare la tramoggia (G) dal corpo dell'apparecchio (E) e rimuovere il pressino (N) dalla leva (D) estraendolo con forza.

Solo i componenti removibili (rullo, tramoggia e suo coperchio, pressino removibile e tappo), evidenziati nella Fig. 9, possono essere lavati a mano in acqua calda con l'aggiunta di detergenti neutri oppure in lavastoviglie, nel cestello superiore.

Per la pulizia delle altre parti (corpo dell'apparecchio, pressino non removibile e base di ricarica), usare solo un panno umido e non immergere MAI in acqua o altri liquidi. **Fare inoltre attenzione a non usare tessuti abrasivi che potrebbero graffiare irrimediabilmente le plastiche, ma solo panni morbidi.**

### ***Riassemblaggio dell'apparecchio***

Prima di procedere con nuovo utilizzo, assemblare l'apparecchio eseguendo le operazioni descritte di seguito:

- sollevare il pressino (D) e montare la relativa parte removibile (N) nell'apposita sede premendolo con forza fino ad udire lo scatto di avvenuto aggancio (Fig. 10). Fare attenzione che la linguetta coincida con la fessura presente sul pressino (D);
- inserire, fino a battuta, la tramoggia (G) all'interno del corpo dell'apparecchio (E) (Fig. 11);
- montare il coperchio (M) sul corpo dell'apparecchio (E) allineandolo perfettamente nella relativa sede di montaggio e premendolo leggermente fino ad udire lo scatto di avvenuto bloccaggio (Fig. 12);
- inserire il rullo (H) nella sua sede all'interno del corpo dell'apparecchio (E) e, tenendolo premuto, ruotarlo di 1/4 di giro in senso orario (Fig. 13).

**ATTENZIONE:** Prima dell'utilizzo, assicurarsi di aver assemblato perfettamente tutti i componenti all'interno dell'apparecchio.

# IMPORTANT SAFEGUARDS

## READ THESE INSTRUCTIONS BEFORE USE

The necessary precautions must be taken when using electrical appliances, and these include the following:

1. Before connecting the charging unit to the mains power, make sure that the voltage on the appliance rating plate is compatible with that of the mains power.
2. Never leave the appliance unattended when connected to the power supply; unplug it after every use.
3. Never place the appliance on or close to sources of heat.
4. Never leave the appliance exposed to the elements (rain, sun, etc....).
5. Make sure that the power cord does not come into contact with hot surfaces.
6. This appliance is not intended for use by persons (including children) with reduced physical, sensory or mental capabilities, or lack of experience and knowledge, unless they have been given supervision or instruction concerning use of the appliance by a person responsible for their safety.
7. Children should be supervised to ensure that they do not play with the appliance.
8. NEVER STAND THE APPLIANCE BODY, CHARGING UNIT, PLUG OR POWER CORD IN WATER OR OTHER LIQUIDS. WIPE CLEAN WITH A DAMP CLOTH.
9. REMOVE THE APPLIANCE FROM THE CHARGING UNIT DURING USE.
10. Always make sure that your hands are thoroughly dry before using or adjusting the switches on the appliance, or before touching the power plug or power connections.
11. NEVER TOUCH MOVING PARTS.
12. Never operate the appliance if it is empty.
13. Never use the appliance to chop excessively hard foods (for example, ice cubes or meat on the bone).
14. In case of replacement and/or maintenance of the charging unit or power cord, contact an Ariete Authorised Assistance Centre or similarly qualified person in order to avoid any risks.
15. In the event that fluid should leak from the batteries, do not use the appliance; take it to your nearest Ariete Authorised Assistance Centre to replace the batteries.

16. This appliance operates using rechargeable NiMH batteries and therefore, at the end of its useful life, it must not be disposed of with standard household waste. It can be taken to one of the relevant recycling centres operated by your local authority or to retailers offering this service. The separate disposal of an electrical or electronic appliance makes it possible to avoid the possible negative consequences to health and the environment of unsuitable disposal methods and it also means it is possible to recover the material used to make it, meaning a significant saving in terms of energy and resources. To point out the obligation for separate disposal of electrical appliances the product has the crossed-out wheeled bin symbol. Never throw batteries into fire.
17. To unplug the appliance, grip the plug and remove it directly from the power socket. Never pull the power cord to unplug the appliance.
18. Never use the appliance if the power cord or plug are damaged or if the appliance itself is faulty; in this case, take it to your nearest Authorised Assistance Centre.
19. To prevent any risks, if the power cord is damaged, it must be replaced by the manufacturer, its Technical Assistance Service or a similarly qualified person.
20. This appliance is designed for HOME USE ONLY and may not be used for commercial or industrial purposes.
21. This appliance conforms to the 2006/95/EC and EMC 2004/108/EC directives.
22. Any changes to this product that have not been expressly authorised by the manufacturer may lead to the user's guarantee being rendered null and void.
23. In the event that you decide to dispose of the appliance, we advise you to make it inoperative by cutting off the power cord. We also recommend that any parts that could be dangerous be rendered harmless, especially for children, who may play with the appliance or its parts.
24. Packaging must never be left within the reach of children since it is potentially dangerous.

**DO NOT THROW AWAY THESE  
INSTRUCTIONS**

Dear Customer,

Your Ariete GRATÌ rechargeable electric grater will soon become an indispensable aid in your kitchen, making it so much easier to prepare cheese so that you can always enjoy it freshly grated. This appliance has been designed to grate any type of hard or medium-hard cheese but it can also grate chocolate, dry bread, almonds, nuts, etc.

And now, Grati is even easier to clean because all the parts are removable and it is also even more hygienic, thanks to the cap to close it at the side.

The GRATÌ rechargeable grater works after being charged on a charging unit powered from the mains.

## DESCRIPTION OF THE APPLIANCE (Fig. 1)

<b>A</b> Charging unit	<b>G</b> Hopper
<b>B</b> Operating light	<b>H</b> Grater rollers
<b>C</b> Feeder for charging unit	<b>I</b> Hopper lid release button
<b>D</b> Press	<b>L</b> Roller cap
<b>E</b> Appliance body	<b>M</b> Hopper lid
<b>F</b> Start button	<b>N</b> Removable section of the presser

**Please read these instructions with care before using the appliance; they will allow you to get the best possible performance from your “Grati” and to keep it working longer.**

## CHARGING THE BATTERIES

**WARNING:** Always charge the battery completely before using the appliance.

**IMPORTANT:** Always charge the battery for 24 hours to activate it before using it for the first time, after which time, the time needed to charge it fully will be approximately 16 hours.

**IMPORTANT:** Make sure not to start the appliance while it is charging.

- Connect the plug from the charging unit (A); the operating light (B) switches on to show that the mains power is connected. This light will switch off once the power cord is removed from the mains socket;
- insert the appliance body (E) into the charging unit (A) (Fig. 2). After approximately 16 hours, the appliance will be charged and the ready for use.

**WARNING:** We recommend using up the full battery charge before charging it again.

## **Charging unit**

The charging unit serves to charge the batteries inside the appliance handle and it has the additional bonus of serving to put away the appliance when it is not being used; therefore, it needs to be placed near to a mains power socket.

## **Notes about charging**

The charge will last longer and the appliance will work better if it is used on a regular basis.

**IMPORTANT:** The top part of the appliance body (E) can become warm while it is charging; this is normal.

**IMPORTANT:** Do not charge the appliance at temperatures below 5°C (40°F) or above 40°C (105°F) as this could damage the batteries.

**IMPORTANT:** If the appliance does not work, make sure that it is housed correctly in the charging unit (A), that the plug is inserted correctly.

**Important:** If, after repeated use, the power seems not to last so long, this does not mean that the unit is faulty. This problem can be solved by leaving the appliance switched on until it stops working and then charge it for approximately 16 hours. This will improve the charge capacity of the batteries. Repeat this operation several times, if necessary. If the power still does not last for very long, contact your assistance centre.

## **INSTRUCTIONS FOR USE**

---

**IMPORTANT:** REMOVE THE APPLIANCE FROM THE CHARGING UNIT DURING USE.

**IMPORTANT:** NEVER USE THE APPLIANCE WHEN EMPTY.

- When the appliance has charged, take it out of its base (A).
- Cut the food into "cubes" (if cheese, remove the rind) and place the cubes inside the hopper (G) (Fig. 3). Then lower the presser (D).
- Use the grater over a container or grate directly onto the food, pressing the start button (F) (Fig. 4).
- The appliance now has a handy, hygienic cap (L) to prevent dirt and dust from entering inside the roller. After use, fit the cap (L) onto the lid (M) (Fig. 5) and put away the appliance, using the charging unit (A) as a support for upright storage (Fig. 6).

**IMPORTANT:** Do not place the appliance in the refrigerator, as this could damage the batteries.

**IMPORTANT:** It is not hygienic to leave cheese (or chocolate) inside the hopper for days and it could lead to the formation of mould or unpleasant smells.

Therefore, after each use, we recommend removing any food that has not been used (unless it is going to be grated within a very short space of time) and to store them appropriately in line with normal hygiene standards.

## **CLEANING AND MAINTENANCE**

---

**IMPORTANT:** NEVER STAND THE APPLIANCE BODY, CHARGING UNIT, PLUG OR POWER CORD IN WATER OR OTHER LIQUIDS. WIPE CLEAN WITH A DAMP CLOTH.

**IMPORTANT:** We recommend cleaning the appliance regularly since during use, residues of food can become trapped inside the hopper. Constant cleaning will guarantee greater hygiene for your food. We recommend that you ALWAYS clean the appliance if it is used with different foods (for example, if grating chocolate after first grating cheese), since any residues of one food could affect the taste of the others.

**IMPORTANT:** Keep the appliance clean and tidy; this way you will be guaranteed excellent prepared foods and a longer appliance lifetime.

Before cleaning the appliance, it needs to be disassembled completely, proceeding as follows:

- remove the cap (L), if necessary, by pulling it outwards;
- remove the lid (M) by pressing the release button (I) and at the same time, pulling it outwards (Fig. 7);
- turn the roller (H) about a 1/4 turn anticlockwise and remove it (Fig. 8);
- slide out the hopper (G) from the appliance body (E) and take out the removable section of the presser (N) from the lever (D) by pulling it out.

Only the removable parts (roller, hopper and hopper lid, removable press and cap), as shown in Fig. 9, can be washed in hot soapy water or in the top rack of the dishwasher.

To clean the other parts (appliance body, non-removable presser and charging unit) wipe clean with a damp cloth and NEVER stand in water or other liquids.

**Also take care not to use abrasive cloths which could scratch and damage the plastic parts. Only use soft cloths.**

### ***Reassembling the appliance***

Before using the appliance again, it needs to be reassembled as follows:

- lift the presser (D) and fit the removable section (N) into the seat, pressing it until it clicks into place (Fig. 10). Make sure that the tap enters the slot in the presser (D);
- insert the hopper (G) as far as it will go inside the appliance body (E) (Fig. 11);
- fit the lid (M) onto the appliance body (E) making sure it is perfectly lined up inside its housing and pressing it gently until it clicks into place (Fig. 12);
- insert the roller (H) into its seat inside the appliance body (E) and holding it down, turn it by a 1/4 turn clockwise (Fig. 13).

**IMPORTANT:** Before using the appliance, make sure that all parts have been correctly fitted inside it.

# INSTRUCTIONS IMPORTANTES

## LIRE CES INSTRUCTIONS AVANT L'EMPLOI

Lors de l'utilisation d'appareils électriques, il est nécessaire de prendre les précautions suivantes:

1. Avant de brancher la base de recharge au réseau d'alimentation, vérifier que la tension indiquée sur la plaquette corresponde à celle du réseau local.
2. Ne laissez jamais l'appareil sans surveillance lorsqu'il est branché au réseau électrique; débranchez-le après chaque utilisation.
3. Ne placez pas l'appareil au dessus ou près de sources de chaleur.
4. N'exposez jamais l'appareil aux agents atmosphériques externes (pluie, soleil, etc.).
5. Veillez à ce que le câble électrique n'entre jamais en contact avec des surfaces chaudes.
6. Cet appareil n'est pas indiqué pour l'utilisation de la part de personnes (y compris les enfants) ayant des capacités physiques, sensorielles ou mentales réduites. Les utilisateurs n'ayant pas l'expérience, une connaissance suffisante de l'appareil ou n'ayant pas reçu les instructions relatives à l'appareil, devront faire l'objet d'un contrôle de supervision de la part d'une personne responsable de leur sécurité.
7. Il est nécessaire de surveiller les enfants pour empêcher qu'ils ne jouent avec l'appareil.
8. NE JAMAIS PLONGER LE CORPS DE L'APPAREIL, LA BASE DE RECHARGE, LA FICHE ET LE CORDON ELECTRIQUE DANS L'EAU OU AUTRES LIQUIDES, UTILISER UN CHIFFON HUMIDE POUR LES NETTOYER.
9. RETIRER L'APPAREIL DE SA BASE DE RECHARGE POUR L'UTILISER.
10. Vérifier d'avoir toujours les mains sèches avant d'utiliser ou de régler les interrupteurs placés sur l'appareil ou avant de manipuler la fiche et les connexions électriques.
11. NE JAMAIS TOUCHER LES PARTIES EN MOUVEMENT.
12. Ne faites pas fonctionner l'appareil à vide.
13. N'utilisez pas l'appareil pour hacher des aliments ayant une consistance excessive (exemple: cubes de glaçon ou viande avec os).
14. En cas de substitution et/ou d'entretien de l'alimentateur ou du cordon électrique d'alimentation, s'adresser à un Centre de Service Après-vente

Autorisé Ariete ou à une personne ayant une qualification similaire, de façon à prévenir tout risque.

15. En cas de fuite de liquide des piles, l'appareil ne doit pas être utilisé mais apporté au Centre de Service Après-vente le plus proche pour la substitution des piles.
16. L'appareil fonctionne avec des piles rechargeables au NiMH, et par conséquent, au terme de sa durée de vie, il ne doit pas être éliminé avec les déchets ménagers. Vous pouvez le remettre auprès des structures de récupération différenciée prédisposées par les administrations communales ou auprès des revendeurs qui fournissent ce service. L'élimination d'un appareil électroménager séparément des autres déchets ménagers permet d'éviter les éventuelles conséquences négatives sur l'environnement et sur la santé dérivant d'une élimination inadéquate et permet en outre de récupérer les matériaux qui le composent afin d'obtenir une importante économie d'énergie et de ressources. Pour souligner l'obligation d'éliminer séparément les appareils électroménagers, le produit porte le symbole de la poubelle barrée. Ne pas jeter les accumulateurs au feu.
17. Pour débrancher l'appareil, saisir directement la fiche en la débranchant de la prise murale. Ne tirez jamais sur le câble d'alimentation.
18. N'utilisez pas l'appareil si le câble électrique ou la fiche sont endommagés, ou si l'appareil résulte défectueux; dans ce cas, contactez le Centre d'Assistance Après-vente Autorisé le plus proche.
19. Si le câble d'alimentation est endommagé, il doit être remplacé par le Constructeur ou par son service après-vente ou, dans tous les cas, par un technicien qualifié, de façon à éviter tout risque de danger.
20. L'appareil a été conçu EXCLUSIVEMENT pour un USAGE DOMESTIQUE et il ne peut en aucun cas être destiné à un usage commercial ou industriel.
21. Cet appareil est conforme à la directive 2006/95/EC et EMC 2004/108/EC.
22. Toute modification du produit, non autorisé expressément par le producteur, peut comporter la réduction de la sécurité et la déchéance de la garantie.
23. Si vous décidez de vous défaire de cet appareil, il est fortement recommandé de le rendre inutilisable en éliminant le câble d'alimentation électrique. Nous conseillons en outre d'exclure toute partie de l'appareil pouvant constituer une source de danger, en particulier pour les enfants qui peuvent se servir de l'appareil pour jouer.
24. Ne laissez pas les parties de l'emballage à la portée des enfants car elles constituent une source potentielle de danger.

## CONSERVEZ SOIGNEUSEMENT CES INSTRUCTIONS

Cher Client,

la râpe à fromage électrique rechargeable Ariete GRATI deviendra très vite une aide irremplaçable dans votre cuisine, simplifiant considérablement la préparation du fromage râpé et permettant ainsi de le manger toujours frais, sans gaspillage. Conçue pour râper tout type de fromage à pâte dure et pas trop molle, Grati peut aussi râper le chocolat, le pain sec, les amandes, les noix, etc.

En outre, Grati aujourd'hui est plus facile à nettoyer car entièrement démontable et plus hygiénique grâce à son bouchon de fermeture latéral.

La râpe à fromage rechargeable Grati fonctionne avec une base de recharge alimentée avec la tension de réseau électrique.

### DESCRIPTION DE L'APPAREIL (Fig. 1)

<b>A</b> Base de recharge	<b>G</b> Trémie
<b>B</b> Voyant lumineux de fonctionnement	<b>H</b> Rouleau à râper
<b>C</b> Alimentateur de recharge	<b>I</b> Poussoir d'extraction couvercle trémie
<b>D</b> Presseur	<b>L</b> Bouchon pour rouleau
<b>E</b> Corps de l'appareil	<b>M</b> Couvercle trémie
<b>F</b> Poussoir de mise en marche	<b>N</b> Partie amovible du presseur

**Lire ces instructions entièrement avant d'utiliser l'appareil pour obtenir les meilleures performances de "Grati" et pour conserver l'appareil plus longtemps.**

### RECHARGE DE LA BATTERIE

**REMARQUE:** Avant d'utiliser l'appareil, recharger entièrement la pile.

**ATTENTION:** Charger pendant au moins 24 heures la pile avant la première utilisation de l'appareil, après quoi le temps pour une recharge est d'environ 16 heures.

**ATTENTION:** Ne pas actionner l'appareil pendant la recharge.

- Brancher la fiche électrique de la base de recharge (A) dans une prise de courant ; le témoin lumineux (B) s'allume pour indiquer que l'alimentation

électrique est actionnée. Elle s'éteint seulement quand on débranche le cordon électrique de a prise de courant;

- placer le corps de l'appareil (E) sur la base de recharge (A) (Fig. 2). Après environ 16 heures, la recharge est complétée et l'appareil est prêt à l'emploi.

**REMARQUE:** Il est conseillé d'attendre que la pile soit entièrement déchargée avant de la recharger.

### ***Base de recharge***

La base de recharge pourvoit au rechargement des accumulateurs situés dans le manche de l'appareil et elle présente le double avantage d'être utilisée aussi pour ranger l'appareil quand il n'est pas utilisé; il est par conséquent nécessaire de la positionner près d'une prise de courant.

### ***Notes sur la recharge***

Pour obtenir une durée de vie majeure et un meilleur fonctionnement de l'appareil, il faut que l'appareil soit utilisé avec une certaine fréquence.

**ATTENTION:** La partie supérieure du corps de l'appareil (E) peut se réchauffer légèrement durant la recharge: cela est normal.

**ATTENTION:** Eviter de recharger l'appareil à des températures inférieures à 5°C (40°F) ou supérieures à 40°C (105°F), car cela pourrait endommager les piles.

**ATTENTION:** Si l'appareil ne fonctionne pas, contrôler qu'il soit correctement logé sur la base de recharge (A), qu'il y ait présence d'électricité et que la fiche soit correctement branchée.

**Important:** si, après plusieurs utilisations, l'autonomie de la râpe semble être réduite, cela ne signifie pas que l'unité soit défectueuse. Cet inconvénient peut être résolu en laissant l'appareil allumé jusqu'à ce qu'il cesse de fonctionner, puis en rechargeant l'unité pendant 16 heures environ. Cette procédure sert à améliorer la capacité de recharge de l'accumulateur. Si nécessaire, répéter cette opération plusieurs fois. Si, même après cette procédure, le produit présente une autonomie réduite, contacter le centre de service après-vente.

## MODE D'EMPLOI

---

**ATTENTION:** RETIRER L'APPAREIL DE SA BASE DE RECHARGE POUR L'UTILISER.

**ATTENTION:** NE PAS UTILISER L'APPAREIL A VIDE.

- Quand la recharge est terminée, extraire l'appareil de sa base (A).
- Couper les aliments en petits cubes (pour le fromage, retirer la croûte) et les introduire dans la trémie (G) (Fig. 3). Baisser ensuite le presseur (D).
- Prédéposer sous le trou de sortie un récipient ou directement l'assiette et appuyer sur le poussoir de démarrage (F) (Fig. 4).
- L'appareil est en outre muni d'un bouchon pratique et hygiénique (L) qui empêche à la saleté ou à la poussière de pénétrer à l'intérieur du rouleau.  
A la fin de l'utilisation, introduire le bouchon (L) sur le couvercle (M) (Fig. 5) et ranger l'appareil sur sa base de recharge (A) qui sert de support pratique pour son soutien vertical (Fig. 6).

**ATTENTION:** Ne pas mettre l'appareil dans le frigidaire pour ne pas endommager les piles.

**ATTENTION:** Laisser le fromage (ou le chocolat) dans la trémie pendant plusieurs jours n'est pas hygiénique et pourrait provoquer la formation de moisissures et de mauvaises odeurs.

Par conséquent, à la fin de chaque utilisation, il est conseillé de retirer les morceaux qui n'ont pas été râpés (à moins que l'on ne prévoit de les utiliser dans un temps très poche) et de les conserver de façon adéquate en suivant les normes ordinaires d'hygiène alimentaire.

## NETTOYAGE ET ENTRETIEN

---

**ATTENTION:** NE JAMAIS PLONGER LE CORPS DE L'APPAREIL, LA BASE DE RECHARGE, LA FICHE ET LE CORDON ELECTRIQUE DANS L'EAU OU AUTRES LIQUIDES, UTILISER UN CHIFFON HUMIDE POUR LES NETTOYER.

**ATTENTION:** Il est conseillé d'effectuer un nettoyage périodique de l'appareil car, pendant l'utilisation, il se peut que des résidus d'aliment demeurent dans la partie interne de la trémie. Un nettoyage constant garantit une majeure hygiène pour vos aliments. Il est recommandé de nettoyer TOUJOURS le produit chaque fois que l'on utilise des aliments différents (si, par exemple, on veut râper du chocolat après avoir râpé du fromage) car la présence éventuelle de résidus peut contaminer les différents ingrédients.

**ATTENTION:** Maintenir toujours l'appareil bien propre et en ordre afin d'assurer une qualité optimale des préparations et une majeure durée de vie du produit. Avant de procéder au nettoyage, il est nécessaire de démonter chaque partie de l'appareil en procédant comme suit:

- retirer éventuellement le bouchon (L) en l'extrayant vers l'extérieur;
- retirer le couvercle (M), en appuyant sur le poussoir (I) tout en le tirant vers l'extérieur (Fig. 7);
- tourner le rouleau (H) d'environ 1/4 de tour vers la gauche et l'extraire (Fig. 8);
- retirer la trémie (G) du corps de l'appareil (E) et extraire le presseur (N) du levier (D) en le tirant énergiquement.

Seuls les composants amovibles (rouleau, trémie et couvercle, presseur amovible et bouchon), soulignés dans la Fig. 9, peuvent être lavés à la main sous l'eau chaude avec des produits de nettoyage neutres ou au lave-vaisselle sur la clayette supérieure.

Pour le nettoyage des autres parties (corps de l'appareil, presseur non amovible et base de recharge), utiliser un chiffon humide sans JAMAIS les plonger sous l'eau ou autres liquides. **Faire très attention à ne pas utiliser de tissus abrasifs qui peuvent rayer le plastique, mais seulement des chiffons souples.**

### ***Remontage de l'appareil***

Avant de le réutiliser, remonter l'appareil en effectuant les opérations décrites ci-dessous:

- soulever le presseur (D) et installer la partie amovible (N) dans son emplacement jusqu'au déclic d'enclenchement (Fig. 10). Faire attention à ce que la languette coïncide avec la fissure située sur le presseur (D);
- Introduire la trémie (G) à l'intérieur du corps de l'appareil (E) jusqu'à la butée (Fig. 11);
- installer le couvercle (M) sur le corps de l'appareil (E) en l'alignant parfaitement dans son siège de montage et en le poussant légèrement jusqu'au déclic de blocage (Fig. 12);
- introduire le rouleau (H) dans son logement, à l'intérieur du corps de l'appareil (E) et le tourner vers la droite, tout en appuyant dessus, de 1/4 de tour (Fig. 13).

**ATTENTION:** Avant d'utiliser la Grati, vérifier que tous les composants aient été correctement assemblés à l'intérieur de l'appareil.

# WICHTIGE HINWEISE

## VOR GEBRAUCH BITTE DIESE ANLEITUNG LESEN

Beim Gebrauch von Elektrogeräten sind einige Vorsichtsmaßnahmen zu treffen:

1. Bevor der Ladesockel an das Stromnetz angeschlossen wird, ist sicher zu stellen, dass die auf dem Typenschild angegebene Spannung mit derjenigen des lokalen Stromnetzes übereinstimmt.
2. Das am Stromnetz angeschlossene Gerät niemals unbeaufsichtigt lassen; die Stromzuführung des Geräts nach jedem Gebrauch unterbrechen.
3. Gerät nicht auf oder an Wärmequellen abstellen.
4. Gerät keinen Witterungseinflüssen (Regen, Sonne, usw.) aussetzen.
5. Das Stromkabel darf nicht mit heißen Flächen in Berührung kommen.
6. Dieses Gerät ist nicht für den Gebrauch durch Personen (einschließlich Kindern) geeignet, die nicht im vollen Besitz ihrer körperlichen, sensorischen und geistigen Fähigkeiten sind. Benutzer, denen es an Erfahrung und Kenntnis des Geräts mangelt oder die nicht in die Verwendung des Geräts eingewiesen wurden, müssen durch eine Person überwacht werden, die für ihre Sicherheit verantwortlich ist.
7. Kinder müssen überwacht werden, um sicher zu stellen, dass sie nicht mit dem Gerät spielen.
8. DAS GERÄTEGEHÄUSE, DEN LADESOCKEL, DEN STECKER UND DAS STROMKABEL KEINESFALLS IN WASSER ODER SONSTIGE FLÜSSIGKEITEN TAUCHEN. ZUR REINIGUNG NUR EIN FEUCHTES TUCH VERWENDEN.
9. DAS GERÄT WÄHREND DES BETRIEBS VOM LADESOCKEL ABNEHMEN.
10. Vergewissern Sie sich immer, dass Ihre Hände trocken sind, bevor Sie die Schalter am Gerät benutzen oder einstellen, oder bevor Sie den Stecker und die Versorgungsanschlüsse berühren.
11. DIE BEWEGTEN TEILE DES GERÄTS NICHT BERÜHREN.
12. Das Gerät nicht leer laufen lassen.
13. Das Gerät nicht zum Zerkleinern von zu hartem Mahlgut verwenden (z.B. Eiswürfel, Fleisch mit Knochen).
14. Zum Austausch und/oder zur Wartung des Netzgeräts oder des Stromkabels wenden Sie sich bitte an eine Ariete- Kundendienststelle oder an eine ver-

- gleichbare Fachkraft, um jedem Risiko aus dem Weg zu gehen.
15. Sollte Flüssigkeit aus den Batterien auslaufen, darf das Gerät nicht verwendet werden, sondern muss zwecks Austausch der Batterien zur nächsten Kundendienststelle gebracht werden.
  16. Das Gerät wird mit nachladbaren NiMH-Batterien betrieben und darf deshalb am Ende seiner Standzeit nicht als Stadtmüll entsorgt werden. Es kann in diesem Fall bei den von den Gemeinden eingerichteten Stellen für differenzierte Müllsammlung abgeliefert werden, oder bei den Händlern, die einen solchen Service bieten. Die separate Entsorgung von Haushaltsgeräten gestattet es, schädliche Folgen für die Umwelt und die Gesundheit zu vermeiden, die bei unsachgemäßer Entsorgung entstehen könnten, und ermöglicht die Weiterverwendung der Materialien, was eine beachtliche Ersparnis an Energie und Ressourcen mit sich bringt. Um auf die Pflicht zur separaten Entsorgung von Haushaltsgeräten hinzuweisen, ist auf dem Gerät das Symbol der durchkreuzten Abfallbehälters angebracht. Werfen Sie die Akkus keinesfalls ins Feuer.
  17. Direkt am Stecker ziehen, um diesen aus der Wandsteckdose zu führen. Niemals am Kabel ziehen.
  18. Das Gerät nicht benutzen, falls das Stromkabel oder der Stecker beschädigt sein sollten oder das Gerät selbst defekt ist. Es zur nächsten Vertrags-Kundendienststelle bringen.
  19. Zur Gefahrenvorbeugung darf das eventuell beschädigte Stromkabel nur vom Hersteller oder seiner Kundendienststelle, d.h. nur von einer ähnlich qualifizierten Person ausgewechselt werden.
  20. Das Gerät ist **AUSSCHLIEßLICH FÜR DEN HAUSGEBRAUCH** und nicht für Handels- oder Industriezwecke bestimmt.
  21. Dieses Gerät ist konform mit den Richtlinien 2006/95/EC und EMC 2004/108/EC.
  22. Eventuelle Abänderungen an diesem Produkt, die nicht ausdrücklich vom Hersteller genehmigt wurden, können die Sicherheit und Garantie seines Einsatzes durch den Bediener aufheben.
  23. Falls dieses Gerät entsorgt werden soll, ist sein Stromkabel abzuschneiden, so dass es nicht mehr funktionstüchtig ist. Darüber hinaus sind all die Geräteteile unschädlich zu machen, die vor allem für Kinder, die das Gerät als Spielzeug verwenden könnten, eine Gefahr darstellen.
  24. Die Verpackungsteile nicht in Reichweite von Kindern lassen. Sie stellen eine potentielle Gefahr dar.

# ANLEITUNG AUFBEWAHREN

Verehrter Kunde,

die nachladbare elektrische Reibe Ariete GRATÌ wird Ihnen in kurzer Zeit ein unersetzlicher Helfer in der Küche sein und Ihnen die Herstellung von geriebenem Käse wesentlich vereinfachen, so dass Sie ihn stets frisch und ohne Vergeudung genießen können. Grati ist für das Reiben von hartem bzw. nicht zu weichem Käse gedacht, dient aber auch zum Reiben von Schokolade, trockenem Brot, Mandeln, Nüssen usw.

Ab heute ist Grati noch leichter zu reinigen, da es vollständig zerlegt werden kann. Außerdem ist das Gerät dank dem seitlichen Verschluss auch hygienischer.

Die nachladbare Reibe GRATÌ funktioniert in Verbindung mit einem Ladesockel, der mit Netzstrom versorgt wird.

## BESCHREIBUNG DES GERÄTS (Abb. 1)

---

<b>A</b> Ladesockel	<b>H</b> Reibtrommel
<b>B</b> Funktions-Kontrolllampe	<b>I</b> Taste zum Öffnen des Trichterdeckels
<b>C</b> Netzgerät	<b>L</b> Trommelverschluss
<b>D</b> Stopfer	<b>M</b> Trichterdeckel
<b>E</b> Gerätegehäuse	<b>N</b> Abnehmbarer Teil des Stopfers
<b>F</b> Starttaste	
<b>G</b> Trichter	

**Bitte lesen Sie diese Anleitung vollständig, bevor Sie das Gerät benutzen. Sie erzielen dann bessere Ergebnisse und Ihr "Grati" wird länger halten.**

## NACHLADEN DER BATTERIE

---

**WARNHINWEIS:** Bevor Sie das Gerät verwenden, muss die Batterie vollständig aufgeladen werden.

**ACHTUNG:** Laden Sie das Gerät vor der ersten Benutzung mindestens 24 Stunden, um die Batterie zu aktivieren. Danach sind für das vollständige Laden der Batterie ca. 16 Stunden erforderlich.

**ACHTUNG:** Stellen Sie sicher, dass das Gerät während des Ladevorgangs nicht betätigt wird.

- Stecken Sie den Stecker des Ladesockels (A) in eine Steckdose. Die Kontrolllampe (B) leuchtet auf, was bedeutet, dass die Stromversorgung ansteht. Die Kontrolllampe erlischt nur, wenn das Stromkabel aus der Steckdose gezogen wird;
- Das Gerät (E) in den Ladesockel (A) einsetzen (Abb. 2). Nach ca. 16 Stunden ist die Batterie vollständig geladen und das Gerät ist betriebsbereit.

**WARNHINWEIS:** Es empfiehlt sich, die Batterieladung vollständig aufzubrauchen, bevor das Gerät neu geladen wird.

### ***Ladesockel***

Der Ladesockel lädt die im Griff des Geräts untergebrachten Akkus und bietet den doppelten Nutzen, dass er zum Abstellen des Geräts verwendet werden kann, wenn es nicht benutzt wird. Deshalb sollte der Sockel in der Nähe einer Steckdose aufgestellt werden.

### ***Hinweise zum Nachladen***

Die längste Standzeit und den besten Betrieb erzielen Sie, wenn Sie das Gerät mit einer gewissen Häufigkeit benutzen.

**ACHTUNG:** Der obere Teil des Gehäuses (E) kann sich während des Aufladens leicht erwärmen: das ist ganz normal.

**ACHTUNG:** Vermeiden Sie das Nachladen bei Temperaturen unter 5°C (40°F) und über 40°C (105°F), da dadurch die Batterien geschädigt werden können.

**ACHTUNG:** Sollte das Gerät nicht funktionieren, kontrollieren Sie, ob es richtig in den Ladesockel (A) eingesetzt ist, ob die Stromversorgung vorhanden ist und ob der Stecker richtig eingesteckt ist.

**Wichtig:** sollte nach längerem Gebrauch die Laufzeit der Batterien nachlassen, so bedeutet dies nicht, dass das Gerät defekt ist. Diese Störung kann dadurch beseitigt werden, dass das Gerät eingeschaltet gelassen wird, bis es zu laufen aufhört. Dann das Gerät ca. 16 Stunden lang wieder aufladen. Durch dieses Vorgehen wird die Ladekapazität des Akkus verbessert. Falls notwendig kann dieser Vorgang auch mehrmals wiederholt werden. Sollte das Gerät jedoch auch nach diesem Vorgang eine reduzierte Laufzeit aufweisen, wenden Sie sich bitte an den Kundendienst.

## BETRIEBSANLEITUNG

---

**ACHTUNG:** DAS GERÄT VOM LADESOCKEL ABNEHMEN, WENN ES BENUTZT WIRD.

**ACHTUNG:** DAS GERÄT NICHT LEER LAUFEN LASSEN.

- Nach erfolgtem Aufladen, das Gerät aus dem Ladesockel (A) nehmen.
- Die zu reibenden Lebensmittel in Würfel schneiden (bei Käse den harten Rand abschneiden) und in den Trichter (G) (Abb. 3) geben. Dann den Stopfe (D) nach unten drücken.
- Einen geeigneten Behälter oder direkt den Teller mit dem zu bestreuenden Gericht unter die Austrittöffnung stellen und die Einschalttaste (F) (Abb. 4) betätigen.
- Zur besseren Hygiene ist das Gerät mit einem praktischen Verschluss (L) ausgestattet, das das Eindringen von Schmutz und Staub ins Innere der Trommel verhindert. Wenn das Gerät nicht mehr benutzt wird, den Verschluss (L) auf den Deckel (M) (Abb. 5) setzen und das Gerät wegräumen, wobei der Ladesockel (A) als praktische Halterung zum vertikales Aufsetzen verwendet werden kann (Abb. 6).

**ACHTUNG:** Legen Sie das Gerät nicht in den Kühlschrank, da sonst die Batterien geschädigt werden.

**ACHTUNG:** Lassen Sie Käse (oder Schokolade) nicht tagelang im Trichter liegen. Das ist unhygienisch und dann zur Entstehung von Schimmel und üblem Geruch führen.

Es empfiehlt sich daher, eventuell übrig gebliebene Reste zu entfernen (es sei denn, dass sie in allernächster Zeit verwendet werden) und unter Einhaltung der normalen Hygiene zu verwahren.

## REINIGUNG UND INSTANDHALTUNG

---

**ACHTUNG:** DAS GERÄTEGEHÄUSE, DEN LADESOCKEL, DEN STECKER UND DAS STROMKABEL KEINESFALLS IN WASSER ODER SONSTIGE FLÜSSIGKEITEN TAUCHEN. ZUR REINIGUNG NUR EIN FEUCHTES TUCH VERWENDEN.

**ACHTUNG:** es empfiehlt sich, das Gerät regelmäßig zu reinigen, da während des Betrieb möglicherweise Speisereste im Inneren Teil des Trichters zurückbleiben. Wenn das Gerät sauber gehalten wird, ist eine bessere Hygiene Ihrer Lebensmittel gewährleistet. Das Gerät sollte IMMER gereinigt werden, wenn andersartige Lebensmittel gerieben werden sollen (beispielsweise wenn nach

dem Käse Schokolade gerieben werden soll), denn eventuelle Rückstände die unterschiedlichen Zutaten verderben könnten.

**ACHTUNG:** Wenn Sie das Gerät ordentlich sauber halten, gewährleisten Sie dadurch eine optimale Qualität der Speisen und eine höhere Standzeit der Maschine.

Vor der Reinigung muss das Gerät wie folgt in seine Einzelteile zerlegt werden:

- Eventuell den Verschluss (L) nach außen abziehen;
- Den Deckel (M) durch Betätigen der entsprechenden Taste (I) und gleichzeitiges Ziehen nach außen entfernen (Abb. 7);
- Die Trommel (H) um 1/4 Drehung gegen den Uhrzeigersinn drehen und entfernen (Abb. 8);
- Den Trichter (G) vom Gerätegehäuse (E) abziehen und den Stopfer (N) durch kräftiges Ziehen vom Hebel (D) lösen.

Nur die abnehmbaren, in Abb. 9 dargestellten Teile (Trommel, Trichter und dessen Deckel, Andruckstempel und dessen Verschluss) können von Hand mit heißem Wasser und neutralem Spülmittel oder im oberen Fach der Spülmaschine gewaschen werden.

Zur Reinigung der anderen Teile (Gehäuse, nicht abnehmbarer Stopfer und Ladesockel) nur ein feuchtes Tuch verwenden. **KEINESFALLS** in Wasser oder sonstige Flüssigkeiten tauchen. **Darüber hinaus dürfen keine scheuernden Gewebe verwendet werden, die den Kunststoff irreparabel zerkratzen könnten, sondern nur weiche Tücher.**

### **Wiederausammenbau des Geräts**

Bevor das Gerät wieder verwendet wird, muss es wie folgt wieder zusammengesetzt werden:

- Den Stopfer (D) anheben und dessen abnehmbaren Teil (N) kräftig in die entsprechende Aufnahme drücken, bis das Einrasten zu hören ist (Abb. 10). Dabei ist darauf zu achten, dass die Lasche in den Schlitz des Stopfers (D) eingreift;
- Den Trichter (G) bis zum Anschlag in das Gerätegehäuse (E) hineindrücken (Abb. 11);
- Den Deckel (M) auf dem Gehäuse (E) anbringen und ausrichten. Leicht drücken, bis das Einrasten zu hören ist (Abb. 12);
- Die Trommel (H) in seine Aufnahme im Gerätegehäuse (E) einsetzen, gedrückt halten und um 1/4 Umdrehung im Uhrzeigersinn drehen (Abb. 13).

**ACHTUNG:** Bevor das Gerät verwendet wird, ist sicher zu stellen, dass alle Bauteile wieder richtig in das Gerät eingebaut wurden.

# ADVERTENCIAS IMPORTANTES

## LEER ESTAS INSTRUCCIONES ANTES DEL EMPLEO

Cuando se usan aparatos eléctricos es necesario tomar algunas precauciones, entre las cuales:

1. Antes de conectar la base de recarga a la red de alimentación, asegurarse de que la tensión indicada en la placa corresponde a aquella de la red local.
2. No dejar el aparato sin vigilar cuando esté conectado a la red eléctrica; desconectarlo después de cada empleo.
3. No colocar el aparato sobre o en proximidad de fuentes de calor.
4. No dejar el aparato expuesto a agentes atmosféricos (lluvia, sol, etc.).
5. Controlar que el cable eléctrico no toque superficies calientes.
6. Este aparato no es adecuado para ser empleado por personas (incluidos los niños) con capacidades físicas, sensoriales o mentales reducidas. Los usuarios que no tengan la experiencia y conocimiento del aparato o bien a aquellos a los que no se les haya dado las instrucciones referentes al empleo del aparato tendrán que estar sometidos a la supervisión por parte de una persona responsable de su seguridad.
7. Es necesario vigilar a los niños para asegurarse de que no jueguen con el aparato.
8. **NO SUMERGIR NUNCA EL CUERPO DEL APARATO, LA BASE DE RECARGA, EL ENCHUFE Y EL CABLE ELÉCTRICO EN EL AGUA O EN OTROS LÍQUIDOS, USAR UN PAÑO HÚMEDO PARA LIMPIARLOS.**
9. **QUITAR EL APARATO DE LA BASE DE RECARGA CUANDO SE UTILICE.**
10. Asegurarse de tener siempre las manos bien secas antes de utilizar o de regular los interruptores situados en el aparato o antes de tocar el enchufe y las conexiones de alimentación.
11. **NO TOCAR NUNCA LAS PARTES EN MOVIMIENTO.**
12. No poner en funcionamiento el aparato cuando esté vacío.
13. No utilizar el aparato para triturar alimentos que tengan una excesiva consistencia (por ejemplo: cubitos de hielo, carne con hueso).
14. En caso de sustitución y/o mantenimiento del alimentador o del cable eléctrico de alimentación, dirigirse a un Centro Asistencia Autorizado Ariete o a una persona con cualificación similar, para prevenir cualquier riesgo.

15. En caso de pérdida de líquido de las pilas, el aparato no se tiene que utilizar y se tiene que llevar al Centro Asistencia más cercano para la sustitución de las pilas.
16. El aparato funciona con pilas recargables al NiMH, por lo tanto cuando ya no son eficientes no hay que eliminarlas con los residuos sólidos urbanos. Se puede entregar en los centros de recogida diferenciada adecuados pre-dispuestos por las administraciones municipales, o bien en las tiendas que ofrecen este servicio. Eliminar por separado un electrodoméstico permite evitar posibles consecuencias negativas para el ambiente y para la salud derivadas de un eliminación inadecuada y permite recuperar los materiales de los que está compuesto y de obtener un importante ahorro de energía y de recursos. Para remarcar la obligación de eliminar por separado los electrodomésticos, en el producto está la marca del contenedor de basura móvil tachado. No tirar nunca los acumuladores al fuego.
17. Para desenchufar, coger directamente el enchufe y desconectarlo de la toma de la pared. No desenchufar estirando del cable.
18. No usar el aparato si el cable eléctrico o el enchufe estuvieran dañados, o si el mismo aparato fuera defectuoso; en este caso llevarlo al Centro de Asistencia Autorizado más cercano.
19. Si el cable de alimentación está dañado tiene que ser sustituido por el Fabricante o por su servicio asistencia técnica o en todo caso por una persona con calificación similar, para prevenir cualquier riesgo.
20. El aparato ha sido proyectado SÓLO PARA EMPLEO DOMÉSTICO y no tiene que ser destinado a uso comercial o industrial.
21. Este aparato cumple la directiva 2006/95/EC y EMC 2004/108/EC.
22. Eventuales modificaciones a este producto, no autorizadas expresamente por el fabricante pueden comportar el vencimiento de la seguridad y de la garantía de su empleo por parte del usuario.
23. Cuando decida deshacerse de este aparato, aconsejamos inhabilitarlo cortando el cable de alimentación. Se recomienda además hacer inocuas aquellas partes del aparato que pudieran constituir un peligro, especialmente para los niños que podrían utilizar el aparato para sus juegos.
24. Los elementos del embalaje no se tienen que dejar al alcance de los niños ya que constituyen fuentes potenciales de peligro.

**GUARDAR ESTAS INSTRUCCIONES**

Estimado Cliente,

el rallador eléctrico recargable Ariete GRATÌ será en poco tiempo un ayudante insustituible en la cocina, simplificando notablemente la preparación del queso rallado permitiendo saborearlo siempre recién rallado, sin desperdicios. Proyectado para rallar cualquier tipo de queso curado y no demasiado blando, Grati también puede rallar chocolate, pan seco, almendras, nueces, etc. Grati además a partir de hoy es todavía más fácil de limpiar, porque se puede desmontar completamente y es más higiénica gracias al tapón de cierre lateral. El rallador recargable GRATÌ funciona en conexión con una base de recarga alimentada con tensión de red.

## DESCRIPCIÓN DEL APARATO (Fig. 1)

<b>A</b> Base de recarga	<b>H</b> Rodillo para rallar
<b>B</b> Luz indicadora de funcionamiento	<b>I</b> Pulsador para quitar tapa tolva
<b>C</b> Alimentador de recarga	<b>L</b> Tapón para rodillo
<b>D</b> Presionador	<b>M</b> Tapa tolva
<b>E</b> Cuerpo del aparato	<b>N</b> Parte desmontable del presionador
<b>F</b> Pulsador de puesta en marcha	
<b>G</b> Tolva	

**Leer estas instrucciones completamente, antes de usar el aparato, le permitirá obtener los mejores rendimientos de "Grati" y de conservarlo durante más tiempo.**

## RECARGA DE LA BATERÍA

**ADVERTENCIA:** antes de utilizar el aparato, cargar completamente la batería.

**ATENCIÓN:** Cargar por lo menos durante 24 horas para activar la batería antes del primer empleo, después de la primera vez el tiempo para una recarga completa será de aproximadamente 16 horas.

**ATENCIÓN:** Asegurarse de no accionar el aparato durante la carga.

- Conectar el enchufe eléctrico de la base de recarga (A) a una toma de corriente; la luz indicadora (B) se encenderá para indicar que está activa la alimentación eléctrica. Se apagará sólo cuando se desconecte el cable eléctrico de la toma de corriente;
- aplicar el cuerpo del aparato (E) dentro de la base de recarga (A) (Fig. 2).

Transcurridas aproximadamente 16 horas la recarga se habrá completado y el aparato estará listo para ser utilizado.

**ADVERTENCIA:** Se aconseja descargar completamente la batería, antes de una nueva recarga.

### ***Base de recarga***

La base de recarga se ocupa de recargar los acumuladores situados en el mango del aparato y posee la doble conveniencia de ser utilizada para guardar el aparato cuando no se usa; es por esto necesario que se tiene que colocar cerca de una toma de corriente.

### ***Notas sobre la recarga***

La mayor duración y el mejor funcionamiento se obtendrán si el aparato se usa con una cierta frecuencia.

**ATENCIÓN:** La parte superior del cuerpo del aparato (E) podría calentarse un poco durante la recarga: esto es normal.

**ATENCIÓN:** Evitar recargar a temperatura inferior a 5°C (40°F) o superior a 40°C (105°F), esto podría perjudicar las baterías.

**ATENCIÓN:** Si el aparato no funciona, controlar el correcto posicionamiento en su base de recarga (A), que haya electricidad y que el enchufe esté conectado correctamente.

**Importante:** si después de repetidos usos la autonomía parece que se reduzca, eso no significa que la unidad sea defectuosa. Dicho inconveniente se puede resolver dejando el aparato encendido hasta que deje de funcionar, recargando entonces la unidad durante aproximadamente 16 horas. Este procedimiento sirve para mejorar la capacidad de recarga del acumulador. Si es necesario repetir esta operación varias veces. Si, incluso después de este procedimiento, el producto muestra una reducida autonomía, ponerse en contacto con el centro asistencia.

## INSTRUCCIONES DE USO

---

**ATENCIÓN:** SACAR EL APARATO DE LA BASE DE RECARGA CUANDO SE UTILICE.

**ATENCIÓN:** NO UTILIZAR EL APARATO VACÍO.

- Cuando se complete la recarga, extraer el aparato de la correspondiente base (A).
- Cortar los alimentos a “cuadrados grandes” (en el caso del queso eliminar la corteza) e introducirlos dentro de la tolva (G) (Fig. 3). Entonces bajar el presionador (D).
- Preparar debajo del orificio de salida un recipiente adecuado o directamente el plato con el alimento por condimentar y presionar el botón de puesta en marcha (F) (Fig. 4).
- El aparato además cuenta con un práctico e higiénico tapón (L) que impide a la suciedad o al polvo entrar dentro del rodillo. Entonces cuando se acaba de utilizar, introducir el tapón (L) en la tapa (M) (Fig. 5) y guardar el aparato utilizando la base de recarga (A) como práctico soporte para el apoyo vertical (Fig. 6).

**ATENCIÓN:** No guardar el aparato en el frigorífico para que las pilas no se perjudiquen.

**ATENCIÓN:** Dejar el queso (o el chocolate) dentro de la tolva durante días no es higiénico y podría llevar a la formación de hongos y malos olores.

Por lo tanto, al final de cada uso, se aconseja sacar los alimentos que puedan sobrar (a no ser que se prevea un uso sucesivo en breve tiempo) y conservarlos de manera apropiada siguiendo las comunes normas higiénicas.

## LIMPIEZA Y MANTENIMIENTO

---

**ATENCIÓN:** NO SUMERGIR NUNCA EL CUERPO DEL APARATO, LA BASE DE RECARGA, EL ENCHUFE Y EL CABLE ELÉCTRICO EN EL AGUA O EN OTROS LÍQUIDOS, USAR UN PAÑO HÚMEDO PARA LIMPIARLOS.

**ATENCIÓN:** Se aconseja limpiar periódicamente el aparato ya que, durante el uso, podrían quedar residuos de alimentos en la parte interna de la tolva. Una limpieza constante garantizará una mayor higiene para sus alimentos. Se aconseja limpiar SIEMPRE el producto cada vez que se utilicen alimentos diferentes (por ejemplo si después de haber rallado queso, se raya chocolate) ya que la presencia de eventuales residuos de alimento podría llevar a una contaminación de los diferentes ingredientes.

**ATENCIÓN:** Mantener el aparato bien limpio y en orden, garantizará una calidad óptima de los preparados y una mayor duración de la misma máquina.

Antes de limpiar, hay que desmontar el aparato en cada uno de los componentes, operando de la siguiente manera:

- quitar eventualmente el tapón (L) extrayéndolo hacia el exterior;
- quitar la tapa (M), presionando el correspondiente pulsador (I) y contemporáneamente extrayéndolo hacia el exterior (Fig. 7);
- girar de aproximadamente 1/4 de vuelta en sentido contrario a las agujas del reloj el rodillo (H) y quitarlo (Fig. 8);
- deslizar la tolva (G) del cuerpo del aparato (E) y quitar el presionador (N) de la palanca (D) extrayéndolo con fuerza.

Sólo los componentes desmontables (rodillo, tolva y su tapa, presionador extraíble y tapón), evidenciados en la Fig. 9, se pueden lavar a mano con agua caliente añadiendo detergentes neutros o bien en el lavavajillas, en el cesto superior. Para la limpieza de las otras partes (cuerpo del aparato, presionador no desmontable y base de recarga), usar sólo un paño húmedo y no sumergir NUNCA en el agua o en otros líquidos. **Poner también atención en no usar tejidos abrasivos que pudieran rayar irremediabilmente los plásticos, si no solamente trapos suaves.**

### ***Volver a montar el aparato***

Antes de utilizarlo de nuevo, montar el aparato realizando las operaciones descritas a continuación:

- elevar el presionador (D) y montar la correspondiente parte desmontable (N) en el correspondiente alojamiento presionándola con fuerza hasta que se oiga el “clic” del enganchado (Fig. 10). Poner atención en que la lengüeta coincida con la ranura que hay en el presionador (D);
- introducir, hasta que haga tope, la tolva (G) dentro del cuerpo del aparato (E) (Fig. 11);
- montar la tapa (M) en el cuerpo del aparato (E) alineándola perfectamente en el correspondiente alojamiento de montaje y presionándolo ligeramente hasta oír el “clic” del bloqueo (Fig. 12);
- introducir el rodillo (H) en su alojamiento dentro del cuerpo del aparato (E) y, manteniéndolo presionado, girarlo de 1/4 de vuelta en sentido de las agujas del reloj (Fig. 13).

**ATENCIÓN:** Antes de usarlo, asegurarse de haber montado perfectamente todos los componentes dentro del aparato.

# ADVERTÊNCIAS IMPORTANTES

## LEIA ESTAS INSTRUÇÕES ANTES DE USAR O APARELHO

Ao utilizar aparelhos eléctricos, é necessário tomar as devidas precauções, entre as quais:

1. Antes de ligar a base de recarga à rede de alimentação, verifique se a tensão indicada na placa corresponde à da rede local.
2. Não deixe o aparelho sem vigilância quando ligado à rede eléctrica; desligue-o sempre após o uso.
3. Não colocar o aparelho sobre ou perto de fontes de calor.
4. Não deixe o aparelho exposto aos agentes atmosféricos (chuva, sol, etc.).
5. Preste atenção para que o cabo eléctrico não entre em contacto com superfícies quentes.
6. Este aparelho não está indicado para ser utilizado por pessoas (inclusive crianças) com reduzidas capacidades físicas, sensoriais ou mentais. Os utilizadores que não tenham adequada experiência e conhecimento do aparelho ou que não receberam as instruções sobre a sua utilização devem ser vigiados por uma pessoa responsável pela sua segurança.
7. É necessário vigiar as crianças para assegurar que não brinquem com o aparelho.
8. NÃO MERGULHE O CORPO DO APARELHO, A BASE DE RECARGA, A FICHA E O CABO ELÉCTRICO EM ÁGUA OU OUTROS LÍQUIDOS. USE UM PANO HÚMIDO PARA A LIMPEZA DESSES COMPONENTES.
9. RETIRE O APARELHO DA BASE DE RECARGA PARA SER UTILIZADO.
10. Assegure-se de estar sempre com as mãos bem secas antes de utilizar o aparelho, regular os interruptores e antes de ligar a ficha na tomada e efectuar as ligações de alimentação.
11. NÃO TOQUE NAS PARTES EM MOVIMENTO.
12. Não deixe o aparelho funcionar em vazio.
13. Não utilize o aparelho para ralar alimentos de consistência dura (ex: cubos de gelo, carne com osso).
14. No caso de substituição e/ou manutenção do alimentador ou do cabo eléctrico de alimentação, dirija-se a um Centro de Assistência Autorizado Ariete ou a uma pessoa com qualificação semelhante, de maneira a evitar qualquer risco.
15. No caso de vazamento de líquido das baterias, não use o aparelho, leve-o

ao centro de assistência mais próximo para a substituição das baterias.

16. O aparelho funciona com baterias recarregáveis de NiMH, por isso, no seu fim de vida, não deve ser eliminado juntamente com o lixo doméstico, mas nos apropriados contentores de recolha diferenciada ou entregue às autoridades locais de recolha diferenciada ou à loja onde adquiriu o produto que forneça esse serviço. Ao contribuir para a recolha separada dos produtos e das pilhas e baterias, o utilizador está a ajudar a garantir a eliminação adequada dos produtos, pilhas e baterias, ajudando a evitar potenciais consequências negativas para o ambiente e para a saúde humana. Além disso, a recolha diferenciada permite recuperar os materiais de que são compostos a fim de obter uma importante poupança de energia e de recursos. Para indicar a obrigação de eliminar separadamente os electrodomésticos, o aparelho traz o símbolo de um caixote de lixo com rodas e uma cruz a indicar que não poder ser eliminado juntamente com o lixo doméstico. Não deite os acumuladores no fogo.
17. Para retirar a ficha da tomada, segure directamente na ficha e nunca a puxe pelo cabo.
18. Não use o aparelho se o cabo eléctrico ou a ficha estiverem danificados ou se o próprio aparelho estiver defeituoso; neste caso, leve-o até o Centro de Assistência Autorizado mais próximo.
19. Se o cabo de alimentação estiver danificado, deverá ser substituído pelo Fabricante, pelo serviço de assistência técnica ou, de qualquer forma, por uma pessoa com qualificação similar, para evitar qualquer risco.
20. O aparelho foi concebido SOMENTE PARA USO DOMÉSTICO e não deve ser utilizado para fins comerciais ou industriais.
21. Este aparelho está em conformidade com a directiva 2006/95/EC e EMC 2004/108/EC.
22. Eventuais modificações deste produto não expressamente autorizadas pelo fabricante podem comportar a perda da segurança e da garantia do seu uso pelo utilizador.
23. Caso decida descartar o aparelho como lixo, recomendamos que o deixe inoperante cortando o cabo de alimentação. Recomendamos também que torne inócuas as partes do aparelho que possam representar perigo, especialmente para as crianças que podem utilizar o aparelho como um brinquedo.
24. Os elementos da embalagem não devem ser deixados ao alcance de crianças pois são potenciais fontes de perigo.

# GUARDE ESTAS INSTRUÇÕES

Estimado Cliente,

O ralador eléctrico recarregável GRATÌ da Ariete é sem dúvida um ajudante insubstituível na cozinha, simplificando notavelmente a preparação de queijo ralado e permitindo saboreá-lo sempre fresco e sem desperdício. Concebido para ralar qualquer tipo de queijo de consistência dura e não muito pastosa, o ralador GRATÌ também rala chocolate, pão seco, fruta seca sem casca, etc.

Além disso, Grati é hoje muito mais fácil de limpar porque completamente desmontável e mais higiénico graças à tampa lateral.

O ralador eléctrico recarregável GRATÌ funciona com uma base de recarga alimentada com tensão de rede.

## DESCRIÇÃO DO APARELHO (Fig. 1)

---

<b>A</b> Base de recarga	<b>G</b> Tremonha
<b>B</b> Luz indicadora de funcionamento	<b>H</b> Rolo para ralar
<b>C</b> Alimentador de recarga	<b>I</b> Botão da tampa da tremonha
<b>D</b> Alavanca do calcador	<b>L</b> Tampa do rolo
<b>E</b> Corpo do aparelho	<b>M</b> Tampa da tremonha
<b>F</b> Botão de ligar/desligar	<b>N</b> Calcador (parte amovível)

**Ler estas instruções antes de usar o aparelho permite obter o melhor desempenho do ralador GRATÌ e o prolongamento da sua vida útil.**

## RECARGA DA BATERIA

---

**ADVERTÊNCIA:** Antes de usar o aparelho, carregue completamente a bateria.

**ATENÇÃO:** Carregue a bateria pelo menos durante 24 horas para activar a bateria antes da primeira utilização, depois o tempo de recarga completa será de 16 horas aprox.

**ATENÇÃO:** Não ligue o aparelho durante a recarga da bateria.

- Insira a ficha da base de recarga (A) na tomada; a luz (B) acende-se indicando que a alimentação eléctrica está activada. Essa luz só se apaga quando se retira a ficha da tomada;
- Apoie o corpo do aparelho (E) na base de recarga (A) (Fig. 2). Espere cerca de 16 horas para completar a recarga. Agora o aparelho está pronto para ser usado.

**ADVERTÊNCIA:** Convém descarregar completamente a bateria antes de recarregá-la novamente.

### **Base de recarga**

A base de recarga serve para recarregar os acumuladores situados na pega do aparelho e tem a dupla vantagem de servir de suporte para a arrumação do aparelho; por isso deve ser posicionada perto de uma tomada.

### **Notas sobre a recarga**

A maior duração e o melhor funcionamento do aparelho são obtidos com o seu uso frequente.

**ATENÇÃO:** A parte superior do corpo do aparelho (E) pode aquecer ligeiramente durante a recarga, o que é normal.

**ATENÇÃO:** Evite recarregar a uma temperatura abaixo de 5°C (40°F) ou acima de 40°C (105°F), pois isso poderia danificar as baterias.

**ATENÇÃO:** Se o aparelho não funcionar, verifique se está bem encaixado na base de recarga (A), se há energia eléctrica e se a ficha está bem inserida na tomada.

**Importante:** se após muito tempo de uso, a autonomia parece ser mais curta, isso não significa que a unidade está com defeito. O problema pode ser resolvido deixando o aparelho ligado até parar de funcionar, recarregando depois a unidade durante 16 horas aprox. Este procedimento serve para melhorar a capacidade de recarga do acumulador. Se necessário, repita a operação. Se, mesmo depois desse procedimento, o aparelho mostrar uma autonomia reduzida, chame o centro de assistência.

## **MODO DE USO**

---

**ATENÇÃO:** RETIRE O APARELHO DA BASE DE RECARGA QUANDO FOR UTILIZADO.

**ATENÇÃO:** NÃO DEIXE O APARELHO FUNCIONAR EM VAZIO.

- No fim da recarga, retire o aparelho da base (A).
- Corte os alimentos em cubos (no caso de queijo duro, retire a crosta) e coloque-os dentro da tremonha (G) (Fig. 3). Agora insira o calcador (D).
- Prepare debaixo do furo de saída um recipiente adequado ou rale directamente no prato pressionando o botão de funcionamento (F) (Fig. 4).
- O aparelho apresenta ainda uma prática e higiénica tampa (L) que impede a entrada de pó e sujidade no rolo ralador.

Após a utilização, coloque a tampa (L) na tampa (M) (Fig. 5) e arrume o aparelho utilizando a base de recarga (A) como prático suporte para o apoio na vertical (Fig. 6).

**ATENÇÃO:** Não coloque o aparelho no frigorífico para não danificar as baterias.

**ATENÇÃO:** Não é higiénico deixar alimento a ralar (queijo, chocolate) dentro da tremonha; passado algum tempo pode ganhar mofo e maus odores.

Portanto, no fim de cada utilização, convém retirar o alimento da tremonha (salvo se for ralado dentro de curto tempo) e conservá-lo de modo apropriado seguindo as regras comuns de higiene.

## LIMPEZA E MANUTENÇÃO

---

**ATENÇÃO:** NÃO MERGULHE O CORPO DO APARELHO, A BASE DE RECARGA, A FICHA E O CABO ELÉCTRICO EM ÁGUA OU OUTROS LÍQUIDOS. USE UM PANO HÚMIDO PARA A LIMPEZA DESSES COMPONENTES.

**ATENÇÃO:** Aconselha-se limpar o aparelho periodicamente pois com o uso pode sempre ficar algum resíduo de alimento na tremonha. Uma limpeza constante garante maior higiene em geral. Recomenda-se limpar SEMPRE o aparelho quando se usa alimentos diferentes (antes queijo depois chocolate, por exemplo) uma vez que a presença de eventuais resíduos de alimento pode causar a contaminação de alguns ingredientes.

**ATENÇÃO:** Mantenha sempre o aparelho limpo e arrumado a fim de garantir a óptima qualidade dos preparados e maior tempo de vida útil do próprio aparelho.

Antes de iniciar a limpeza, desmonte o aparelho da seguinte maneira:

- remova eventualmente a tampa (L) puxando-a para fora;
- retire a tampa da tremonha (M), pressionando o botão (I) e, ao mesmo tempo, puxando-a para fora (Fig. 7);
- rode de cerca de 1/4 de volta no sentido anti-horário o rolo (H) e retire-o (Fig. 8);
- retire a tremonha (G) do corpo do aparelho (E) e retire a parte amovível do calcador (N) da alavanca (D) puxando-a com força.

Somente as peças amovíveis (rolo, tremonha com tampa, calcador amovível e tampa), representados na Fig. 9, podem ser lavados na máquina, no cesto superior, ou à mão com detergente neutro.

Para a limpeza das outras partes (corpo do aparelho, alavanca do calcador e base de recarga), passe apenas um pano húmido e nunca mergulhe essas partes em água ou outros líquidos. **NÃO USE produtos abrasivos para limpar essas partes pois poderiam riscá-las irremediavelmente. Use apenas panos macios.**

### ***Remontagem do aparelho***

Para montar novamente o aparelho:

- levante a alavanca do calcador (D) e monte a peça amovível (N) carregando com força até encaixá-la (Fig. 10). Verifique se a lingueta coincide com fenda presente na alavanca (D);
- encaixe a tremonha (G) no corpo do aparelho (E) (Fig. 11);
- coloque a tampa da tremonha (M) no corpo do aparelho (E), bem alinhada e encaixada (Fig. 12);
- insira o rolo ralador (H) no corpo do aparelho (E) e, mantendo-o premido, rode-o de 1/4 de volta no sentido horário (Fig. 13).

**ATENÇÃO:** Antes de usar o aparelho, verifique se todas as peças estão montadas correctamente.

# BELANGRIJKE AANWIJZINGEN

## VÓÓR HET GEBRUIK DEZE AANWIJZINGEN LEZEN

Bij het gebruik van elektrische apparaten moeten altijd de juiste voorzorgsmaatregelen worden genomen, waaronder:

1. Voordat de oplaadbasis aan het stroomnet wordt verbonden, controleer of de spanning, aangegeven op het plaatje, overeenkomt met de spanning van het stroomnet.
2. Laat het apparaat niet onbeheerd achter als het aan het elektriciteitsnet is verbonden; na gebruik de stekker uit het stopcontact halen.
3. Zet het apparaat niet op of in de buurt van warmtebronnen.
4. Stel het apparaat niet bloot aan weersomstandigheden (regen, zon enz.).
5. Pas op dat de elektriciteitskabel niet in contact komt met de warme oppervlaktes.
6. Dit apparaat is niet geschikt om gebruikt te worden door personen (en kinderen) met beperkte fysieke, sensorische en mentale capaciteiten. De gebruikers van het apparaat die niet over de nodige ervaring of kennis beschikken over het apparaat of die de gebruikshandleiding niet hebben gelezen moeten altijd gecontroleerd worden door een persoon die verantwoordelijk is voor hun veiligheid.
7. U moet oppassen dat kinderen niet met het apparaat gaan spelen.
8. **DE BASIS VAN HET APPARAAT, DE OPLAADBASIS, DE STEKKER EN HET ELEKTRICITEITSNOER NOOIT ONDER WATER OF ANDERE VLOEISTOFFEN ZETTEN, GEBRUIK EEN VOCHTIGE DOEK VOOR HET REINIGEN.**
9. **VERWIJDER HET APPARAAT VAN DE OPLAADBASIS ALS HET WORDT GEBRUIKT.**
10. Droog altijd goed de handen af voordat de schakelaars op het apparaat worden gebruikt of geregeld en voordat de stekker of de elektrische verbindingen worden aangeraakt.
11. **RAAK NOOIT DE BEWEGENDE ONDERDELEN AAN.**
12. Laat het apparaat niet leeg werken.
13. Gebruik het apparaat niet om te harde etenswaren fijn te hakken (bijvoorbeeld: ijsblokjes, vlees met botten).
14. Als het voedingsysteem of het elektriciteitsnoer vervangen en/ of onderhouden moet worden ga naar een Gautoriseerd Assistentiecentrum Ariete of een persoon die over dezelfde kwalificatie beschikt om ieder risico te vermijden.

15. Als er vloeistof uit de batterijen komt mag het apparaat niet meer gebruikt worden en moet het naar een Assistentiecentrum gebracht worden voor het vervangen van de batterijen.
16. Het apparaat werkt op oplaadbare batterijen NiMH, die aan het einde van de levensduur niet met het normale huisvuil weggegooid mogen worden. Ze kunnen afgeleverd worden bij speciale verzamelingspunten voor gescheiden afval die door degemeentelijke instanties tot beschikking gesteld worden of bij de verkoper die deze service verleent. Het afzonderlijk verwerken van huishoudelijke apparaten voorkomt de mogelijk negatieve consequenties voor het milieu en de gezondheid die voort kunnen komen uit een verkeerde afvalverwerking en die het mogelijk maakt om materialen te recyclen waardoor een aanzienlijke energiebesparing en bronnenbesparing wordt verkregen. Om aan te geven dat huishoudelijk apparaten afzonderlijk verwerkt moeten worden is op het product een merkteken aangebracht met een doorgestreepte afvalbak. De accu's nooit in het vuur gooien.
17. Om de stekker uit het stopcontact te halen, pak de stekker vast en trek hem uit het stopcontact. Nooit de stekker eruit trekken door aan het snoer te trekken.
18. Gebruik het apparaat niet als de stekker of de elektriciteitskabel beschadigd zijn, of als het apparaat zelf defect is; breng het in dit geval naar een in de buurt liggend Geautoriseerd Assistentie Centrum.
19. Als de voedingskabel beschadigd is moet ze worden vervangen door de Constructeur of door zijn technische assistentieservice of in ieder geval door een persoon die over dezelfde kwalificaties beschikt zodat ieder risico wordt voorkomen.
20. Het apparaat is alleen bedoeld voor HUISHOUELIJK GEBRUIK en is dus niet geschikt voor commercieel of industrieel gebruik.
21. Dit apparaat is in overeenkomst met de normen 2006/95/EC e EMC 2004/108/EC.
22. Eventuele veranderingen van dit product, die niet nadrukkelijk door de producent zijn goedgekeurd, kunnen de veiligheid van de gebruiker in gevaar brengen, tevens vervalt de gebruiksgarantie.
23. Wanneer men het apparaat als afval wil verwerken moet het onbruikbaar gemaakt worden door de voedingskabel er af te knippen. Bovendien wordt het aanbevolen om alle gevaarlijke onderdelen van het apparaat te verwijderen, vooral voor kinderen die het apparaat kunnen gaan gebruiken als speelgoed.

24. Houdt de verpakkingselementen buiten bereik van kinderen omdat ze een gevaarenbron kunnen zijn.

## DEZE AANWIJZINGEN BEWAREN

Vriendelijke klant,

De oplaadbare elektrische rasp Ariete GRATÌ wordt snel een onvervangbare keukenhulp de bereining van geraspte kaas aanzienlijk vereenvoudigd en die het mogelijk maakt om altijd ver van geraspte kaas te genieten, zonder resten. Gemaakt voor het raspen van alle soorten kaas die niet te hard of te zacht zijn. Met Grati kunt u ook chocola, droog brood, amandelen, noten, enz raspen. Grati is vanaf nu nog eenvoudiger te reinigen omdat ze helemaal uit elkaar gehaald kan worden en is ook hygiënischer dankzij de dop voor het afsluiten van de zijkant. De oplaadbare rasp GRATÌ werkt in verbinding met de oplaadbare basis die gevoed wordt door het stroomnet.

### BESCHRIJVING VAN HET APPARAAT (Fig. 1)

<b>A</b> Oplaadbasis	<b>G</b> Hopper
<b>B</b> Startverklikker	<b>H</b> Rol voor het raspen
<b>C</b> Oplaadsysteem	<b>I</b> Knop verwijderen hopperdeksel
<b>D</b> Persje	<b>L</b> Dop voor de rol
<b>E</b> Basis van het apparaat	<b>M</b> Hopperdeksel
<b>F</b> Startknop	<b>N</b> Verwijderbaar deel persje

Lees deze aanwijzingen helemaal door voordat het apparaat wordt gebruikt waardoor betere prestaties worden verkregen met “Grati” en de levensduur wordt verlengd.

### OPLADEN VAN DE BATTERIJEN

**WAARSCHUWING:** Voordat het apparaat wordt gebruikt moet de batterij helemaal opgeladen worden.

**PAS OP:** Voordat het apparaat voor de eerste keer wordt gebruikt, laad de batterij tenminste 24 uur op, vervolgens bedraagt de tijd voor het compleet opladen ongeveer 16 uur.

**PAS OP:** Let op dat het apparaat niet wordt gestert als het opgeladen wordt.

- Verbindt de stekker van de oplaadbasis (A) aan een stopcontact; de verklarer (B) gaat aan en geeft aan dat de elektrische voeding aanstaat. Ze gaat alleen uit als het elektriciteitsnoer uit het stopcontact wordt getrokken;
- Steek de basis van het apparaat (E) in de oplaadbasis (A) (Fig. 2). Nadat zae ongeveer 16 uur is opgeladen is het apparaat klaar voor gebruik.

**WAARSCHUWING:** Het wordt aangeraden om de batterij helemaal leeg te laten lopen voordat ze opnieuw wordt opgeladen.

### ***Oplaadbasis***

De oplaadbasis laad de accu's op die in het handvat van het apparaat zijn geplaatst en geeft tevens de mogelijkheid om het apparaat op te bergen als het niet wordt gebruikt; het is noodzakelijk dat de oplaadbasis in de buurt van een stopcontact wort geplaatst.

### ***Opmerkingen over het opladen***

De langste duur en de beste werking wordt verkregen als het apparaat regelmatig wordt gebruikt.

**PAS OP:** De bovenkant van de basis van het apparaat (E) kan lauw worden tijdens het opladen: dit is normaal.

**PAS OP:** Voorkom het opladen bij een temperatuur lager dan 5°C (40°F) of hoger dan 40°C (105°F), hierdoor kunne nde batterijen worden beschadigd.

**PAS OP:** Als het apparaat niet werkt, controleer of ze goed op de oplaadbasis (A) is geplaatst, of er stroom aanwe3zig is en of de stekker goed in het stopcontact is gestoken.

**Belangrijk:** Ala na herhaaldelijk gebruik de duur van de batterij korter blijkt te zijn betekent dit niet dat het systeem defect is. Dit ongemak kan verholpen worden door het apparaat aan te laten staan totdat de batterij helemaal leeg is gelopen en het vervolgens 16 uur op te laden. Met deze procedure wordt de oplaadcapaciteit can de accu's verbeterd. Indien noodzakelijk herhaal deze handeling. Als ook na deze procedure het product een beperkte autonomie heeft neem contact op met een assistentiecentrum.

## GEBRUIKSAANWIJZINGEN

---

**PAS OP:** VERWIJDER HET APPARAAT VAN DE OPLAADBASIS ALS HET WORDT GEBRUIKT.

**PAS OP:** GEBRUIK HET APPARAAT NIET LEEG.

- Als et apparaat is opgeladen treke het uit de speciale basis (A).
- Snijdt de etenswaren in blokjes (bij kaas verwijder de korst) en stop ze in de hopper (G) (Fig. 3). Zet vervolgens het persje (D) omlaag.
- Zet onder de opeing waar de geraspte kaas uitkomt een bakje of houdt het apparaat direct boven het bordt met het eten dat op smaak gebracht moet worden en druk op de startknop (F) (Fig. 4).
- Het apparaat is tevens uitgerust met eeb handige en hygienische dop (L) die voorkomt dat vuil of stof in de rol terecht kunnen komen.  
Dus nadat Grafi is gebruikt, zet de dop (L) op de dekstl (M) (Fig. 5) een zet het apparaat direct op de oplaadbasis (A) die als handige steun gebruikt kan worden (Fig. 6).

**PAS OP:** Het apparaat nooit in de koelkast leggen omdat hierdoor de batterij kan beschadigen.

**PAS OP:** Laat geen kaas (of chocola) enkele dagen in de hopper achter omdat dit niet hygienisch is en er schimmel en stank kan ontstaan.

Het wordt daarom aanbevolen om alle etenswaren die zijn overgebleven te verwijderen (tenzij het apparaat snel weer wordt gebruikt) en ze op de juiste manier te bewaren volgens de normale hygienische normen.

## REINIGEN EN ONDERHOUD

---

**PAS OP:** DE BASIS VAN HET APPARAAT, DE OPLAADBASIS, DE STEKKER EN HET ELEKTRICITEITSNOER NOOIT ONDER WATER OF ANDERE VLOEISTOFFEN ZETTEN, GEBRUIK EEN VOCHTIGE DOEK VOOR HET REINIGEN.

**PAS OP:** Het wordt aangeraden om het apparaat regelmatig te reinigen omdat er tijdens het gebruik etensresten achter kunnen blijven aan de binnenkant van de hopper. Constant reinigengarandeerd een betere hygiene voor uw etenswaren. Het wordt aanbevolen om het product ALTIJD te reinigen als er verschillende etenswaren worden gebruikt (bijvoorbeeld als er na kaas chocola geraspt wordt) omdat de aanwezigheid van eventuele resten de verschillende ingredienten kan vermengen.

**PAS OP:** Houdt het apparaat altijd goed schoon en in orde, dit garandeerd een optimale kwaliteit van de gerechten en een langere levensduur van de machine.

Voor het reinigen moet het apparaat uit elkaar gehaald worden, ga als volgt te werk:

- verwijder eventueel de dop (L) door hem eraf te trekken;
- verwijder de deksel (M), door op de speciale knop (I) te drukken en gelijktijdig de deksel naar buiten te trekken (Fig. 7);
- draai de tol (H) ongeveer 1/4 draai tegen de klok in en verwijder hem (Fig. 8);
- schuif de hopper (G) uit de basis van het apparaat (E) en verwijder het persje (N) uit de hendel (D) door hem met kracht eruit te trekken.

Alleen de onderdelen die verwijderd kunnen worden (rol, hopper en deksel, verwijderbaar persje en dop), aangegeven in Fig. 9, kunnen met de hand en warm water en neutraal afwasmiddel gereinigd worden of in de vaatwasmachine in de bovenste mand.

Voor het reinigen van de andere onderdelen (basis van het apparaat, niet verwijderbaar persje, oplaadbasis) gebruik, alleen een vochtige doek en nooit onder water of andere vloeistoffen zetten. **Pas ook op dat geen schuurdoeken worden gebruikt die de plastic onderdelen kunne bekrassen, gebruik alleen zachte doeken.**

### ***Weer assembleren van het apparaat***

Voordat het apparaat opnieuw wordt gebruikt moet het apparaat weer geassembleert worden zoals hieronder wordt beschreven:

- hef het persje (D) op en monteer het bijbehorende verwijderbare onderdeel (N) op zijn plaats door hem met kracht vast te drukken totdat u een klik hoort. (Fig. 10). Let op dat het lipje overeenkomt met het gleuje op het persje (D);
- steek de hopper (G) helemaal in de basis van het apparaat (E) (Fig. 11);
- monteer de deksel (M) op de basis van het apparaat (E) door hem precies op lijn te zetten met de montageplaats en door er zacht op te drukken totdat u een klik hoort (Fig. 12);
- steek de rol (H) in de basis van het apparaat (E) en, terwijl hij wordt vastgedrukt, draai hem 1/4 draai met de klok mee (Fig. 13).

**PAS OP:** Voordat het apparaat wordt gebruikt controleer of alle onderdelen in het apparaat goed geassembleert zijn.

# ΣΗΜΑΝΤΙΚΕΣ ΠΡΟΕΙΔΟΠΟΙΗΣΕΙΣ

## ΔΙΑΒΑΣΤΕ ΑΥΤΕΣ ΤΙΣ ΟΔΗΓΙΕΣ ΠΡΙΝ ΤΗ ΧΡΗΣΗ

Όταν χρησιμοποιείτε ηλεκτρικές συσκευές είναι αναγκαίο να λαμβάνετε τις κατάλληλες προφυλάξεις, μεταξύ των οποίων:

1. Πριν συνδέσετε τη βάση επαναφόρτισης στο δίκτυο τροφοδοσίας, βεβαιωθείτε ότι η τάση που αναφέρεται στην πινακίδα, αντιστοιχεί σε εκείνη του τοπικού δικτύου.
2. Μην αφήνετε αφύλακτη την συσκευή όταν είναι συνδεδεμένη στο ηλεκτρικό δίκτυο. Αποσυνδέστε την μετά από κάθε χρήση.
3. Μην τοποθετείτε την συσκευή κοντά ή επάνω σε πηγές θερμότητας.
4. Μην αφήνετε την συσκευή εκτεθειμένη σε ατμοσφαιρικούς παράγοντες (βροχή, ήλιο κλπ).
5. Προσέξτε ώστε το καλώδιο να μην έλθει σε επαφή με θερμές επιφάνειες.
6. Αυτή η συσκευή δεν πρέπει να χρησιμοποιείται από πρόσωπα (συμπεριλαμβανομένων των παιδιών) με μειωμένες φυσικές, αισθητήριες ή νοητικές ικανότητες. Οι χρήστες που δεν έχουν εμπειρία και γνώση της συσκευής ή που δεν τους έχουν δοθεί οδηγίες σχετικά με τη χρήση της συσκευής, θα πρέπει να επιβλέπονται από ένα πρόσωπο υπεύθυνο για την ασφάλειά τους.
7. Είναι αναγκαία η επιτήρηση των παιδιών για να βεβαιωθείτε ότι δεν παίζουν με τη συσκευή.
8. ΜΗ ΒΥΘΙΖΕΤΕ ΠΟΤΕ ΤΟ ΣΩΜΑ ΤΗΣ ΣΥΣΚΕΥΗΣ, ΤΗ ΒΑΣΗ ΕΠΑΝΑΦΟΡΤΙΣΗΣ, ΤΟ ΡΕΥΜΑΤΟΛΗΠΤΗ ΚΑΙ ΤΟ ΗΛΕΚΤΡΙΚΟ ΚΑΛΩΔΙΟ ΣΕ ΝΕΡΟ Η΄ ΑΛΛΑ ΥΓΡΑ, ΧΡΗΣΙΜΟΠΟΙΕΙΤΕ ΕΝΑ ΥΓΡΟ ΠΑΝΙ ΓΙΑ ΤΟΝ ΚΑΘΑΡΙΣΜΟ ΤΟΥΣ.
9. ΑΠΟΣΠΑΣΤΕ ΤΗ ΣΥΣΚΕΥΗ ΑΠΟ ΤΗ ΒΑΣΗ ΕΠΑΝΑΦΟΡΤΙΣΗΣ ΟΤΑΝ ΤΗ ΧΡΗΣΙΜΟΠΟΙΕΙΤΕ.
10. Βεβαιωθείτε ότι τα χέρια σας είναι πάντα καλά στεγνά πριν χρησιμοποιήσετε ή ρυθμίσετε τους διακόπτες που βρίσκονται στη συσκευή ή πριν αγγίξετε το ρευματολήπτη και τις συνδέσεις τροφοδοσίας.
11. ΜΗΝ ΑΓΓΙΖΕΤΕ ΠΟΤΕ ΤΑ ΚΙΝΟΥΜΕΝΑ ΜΕΡΗ.
12. Μη θέτετε σε λειτουργία την συσκευή άδεια.
13. Μη χρησιμοποιείτε την συσκευή για τον θρυμματισμό τροφίμων που είναι ιδιαίτερα συμπαγή ( παράδειγμα: παγάκια, κρέας με κόκκαλα).
14. Σε περίπτωση αντικατάστασης και/ή συντήρησης του τροφοδοτικού ή του

ηλεκτρικού καλωδίου τροφοδοσίας, απευθυνθείτε σε ένα Εξουσιοδοτημένο Τεχνικό Κέντρο Ariete ή σε ένα εξειδικευμένο άτομο κατά τρόπον ώστε να αποφευχθεί κάθε κίνδυνος.

15. Σε περίπτωση απώλειας υγρών από τις μπαταρίες, δεν πρέπει να χρησιμοποιηθεί η συσκευή αλλά να την πάτε στο πλησιέστερο Κέντρο Εξυπηρέτησης για την αντικατάσταση των μπαταριών.
16. Η συσκευή λειτουργεί με επαναφορτιζόμενες μπαταρίες NiMH και ως εκ τούτου, στο τέλος της χρήσιμης ηλικίας της, δεν πρέπει να αποκομισθεί μαζί με τα αστικά απόβλητα. Μπορείτε να την παραδώσετε στα ειδικά κέντρα διαφορικής περισυλλογής που έχουν εγκαταστήσει οι Δημοτικές Αρχές ή στους αντιπροσώπους που προσφέρουν αυτήν την εξυπηρέτηση. Η χωριστή απόσυρση μίας ηλεκτρικής συσκευής επιτρέπει την αποφυγή πιθανών αρνητικών επιπτώσεων στο περιβάλλον και την υγεία, που προκύπτουν από μια ακατάλληλη απόσυρση και επιτρέπει την ανακύκλωση των υλικών με τα οποία έχει κατασκευασθεί, προκειμένου να επιτευχθεί μία σημαντική εξοικονόμηση ενέργειας και πρώτων υλών. Για να υπογραμμισθεί η υποχρέωση της διαφορικής απόσυρσης των ηλεκτρικών συσκευών, στο προϊόν, αναγράφεται το σήμα του κινητού δοχείου απορριμάτων διαγεγραμμένο. Μην πετάτε ποτέ τους συσσωρευτές στη φωτιά.
17. Για την αποσύνδεση του ρευματολήπτη, κρατήστε τον καλά και αποσπάστε τον από την πρίζα τοίχου. Μην τον αποσπάτε ποτέ τραβώντας τον από το καλώδιο.
18. Μην χρησιμοποιείτε την συσκευή αν το ηλεκτρικό καλώδιο ή ο ρευματολήπτης έχουν υποστεί ζημιά, ή η ίδια η συσκευή είναι ελαττωματική. Σ' αυτή τη περίπτωση πηγαίνετε την στο πίο κοντινό Εξουσιοδοτημένο Τεχνικό Κέντρο.
19. Εάν το καλώδιο τροφοδοσίας έχει υποστεί ζημιά, πρέπει να αντικατασταθεί από τον κατασκευαστή ή από την υπηρεσία τεχνικής εξυπηρέτησης ή εν τέλει από εξειδικευμένο άτομο κατά τρόπον ώστε να αποφευχθεί κάθε κίνδυνος.
20. Η συσκευή έχει επισημανθεί **ΑΠΟΚΛΕΙΣΤΙΚΑ ΓΙΑ ΟΙΚΙΑΚΗ ΧΡΗΣΗ** και δεν πρέπει να προορισθεί για εμπορική ή βιομηχανική χρήση.
21. Αυτή η συσκευή είναι σύμφωνη με την οδηγία 2006/95/EC και EMC 2004/108/EC.
22. Πιθανές μετατροπές στο παρόν προϊόν που δεν έχουν κατηγορηματικά εξουσιοδοτηθεί από τον κατασκευαστή, μπορεί να προκαλέσουν άρση της ασφάλειας και της εγγύησης της χρήσης της από τον χρήστη.

23. Όταν αποφασίσετε να αποσύρετε ως απόρριμα την παρούσα συσκευή, συνιστάται να την καταστήσετε αδρανή, κόβοντας το καλώδιο τροφοδοσίας. Συνιστάται επίσης να καταστήσετε αβλαβή εκείνα τα μέρη της συσκευής που είναι επιδεκτικά να αποτελέσουν κίνδυνο, ειδικά για τα παιδιά που θα μπορούσαν να χρησιμοποιήσουν την συσκευή στα παιχνίδια τους.
24. Τα στοιχεία της συσκευασίας δεν πρέπει να τα αφήνετε σε μέρη προσιτά στα παιδιά λόγω του ότι είναι πιθανές πηγές κινδύνου.

## ΦΥΛΑΞΤΕ ΑΥΤΕΣ ΤΙΣ ΟΔΗΓΙΕΣ

Αγαπητέ Πελάτη,

ο επαναφορτιζόμενος ηλεκτρικός τρίφτης Ariete GRATI' θα γίνει σύντομα ένας αναντικατάστατος βοηθός στην κουζίνα, απλουστεύοντας σημαντικά την προετοιμασία του τριμμένου τυριού, ώστε να το απολαμβάνετε πάντα φρέσκο χωρίς σπατάλη. Σχεδιασμένο για το τρίψιμο οποιουδήποτε τύπου σκληρού και όχι πολύ μαλακού τυριού, το Grati' μπορεί να τρίψει σοκολάτα, ξερό ψωμί, αμύγδαλα, καρύδια κλπ.

Το Grati' εξ άλλου από σήμερα, είναι ακόμα πιά εύκολο να καθαριστεί, δεδομένου ότι μπορεί να αποσυναρμολογηθεί εντελώς και πιο υγιεινό, χάρις στην τάπα πλαϊνού κλεισίματος.

Ο επαναφορτιζόμενος τρίφτης GRATI' λειτουργεί σε σύνδεση με μια βάση επαναφόρτισης που τροφοδοτείται από την τάση του δικτύου.

### ΠΕΡΙΓΡΑΦΗ ΤΗΣ ΣΥΣΚΕΥΗΣ (Εικ. 1)

<b>A</b> Βάση επαναφόρτισης	<b>H</b> Κυλινδρικός τρίφτης
<b>B</b> Ενδεικτική λυχνία λειτουργίας	<b>I</b> Πλήκτρο αφαίρεσης καλύμματος χοάνης
<b>C</b> Τροφοδοτικό επαναφόρτισης	<b>L</b> Τάπα για κύλινδρο
<b>D</b> Πιεστήρας	<b>M</b> Κάλυμμα χοάνης
<b>E</b> Σώμα της συσκευής	<b>N</b> Αποσπώμενο μέρος του πιεστήρα
<b>F</b> Πλήκτρο εκκίνησης	
<b>G</b> Χοάνη	

**Διαβάστε όλες τις οδηγίες προσεκτικά, πριν χρησιμοποιήσετε τη συσκευή. Θα σας επιτρέψει να έχετε τις καλύτερες επιδόσεις του "Grati'" και να το διατηρήσετε πολύ περισσότερο.**

## ΕΠΑΝΑΦΟΡΤΙΣΗ ΤΗΣ ΜΠΑΤΑΡΙΑΣ

**ΠΡΟΕΙΔΟΠΟΙΗΣΗ:** Πριν χρησιμοποιήσετε τη συσκευή, φορτίστε εντελώς τη μπαταρία.

**ΠΡΟΣΟΧΗ:** Φορτίστε για τουλάχιστον 24 ώρες για να ενεργοποιήσετε τη μπαταρία πριν την πρώτη χρήση. Στη συνέχεια, ο απαιτούμενος χρόνος για μια πλήρη επαναφόρτιση θα είναι περίπου 16 ώρες.

**ΠΡΟΣΟΧΗ:** Βεβαιωθείτε ότι δεν χρησιμοποιείτε τη συσκευή κατά την επαναφόρτιση.

- Συνδέστε το ρευματολήπτη της βάσης επαναφόρτισης (A) σε μια πρίζα ρεύματος. Η ενδεικτική λυχνία (B) θα ανάψει προς ένδειξη ότι είναι ενεργή η ηλεκτρική τροφοδοσία. Θα σβήσει μόνον όταν θα αποσυνδεθεί το ηλεκτρικό καλώδιο από την πρίζα του ρεύματος.
- τοποθετήστε το σώμα της συσκευής (E) στο εσωτερικό της βάσης επαναφόρτισης (A) (Εικ. 2). Αφού παρέλθουν 16 ώρες περίπου, η επαναφόρτιση θα έχει ολοκληρωθεί και η συσκευή θα είναι έτοιμη για χρήση.

**ΠΡΟΕΙΔΟΠΟΙΗΣΗ:** Συνιστάται η πλήρης εκφόρτιση της μπαταρίας, πριν από μια νέα επαναφόρτιση.

### **Βάση επαναφόρτισης**

Η βάση επαναφόρτισης φροντίζει στην επαναφόρτιση των συσσωρευτών που βρίσκονται στο χερούλι της συσκευής και έχει το διπλό όφελος να χρησιμοποιείται για να εναποθέσετε την ίδια τη συσκευή όταν δεν την μεταχειρίζεστε. Γι' αυτό, είναι αναγκαίο να την τοποθετήσετε κοντά σε μια πρίζα ρεύματος.

### **Σημειώσεις για την επαναφόρτιση**

Μεγαλύτερη διάρκεια ζωής και καλύτερη απόδοση, εξασφαλίζονται όταν χρησιμοποιείτε συχνά τη συσκευή.

**ΠΡΟΣΟΧΗ:** Το επάνω μέρος του σώματος συσκευής (E), κατά την διάρκεια της επαναφόρτισης, μπορεί να ζεσταθεί. Αυτό είναι φυσιολογικό.

**ΠΡΟΣΟΧΗ:** Αποφεύγετε την επαναφόρτιση σε θερμοκρασία κατώτερη των 5°C (40°F), ή ανώτερη των 40°C (105°F), γιατί αυτό θα μπορούσε να προκαλέσει βλάβη στις μπαταρίες.

**ΠΡΟΣΟΧΗ:** Αν η συσκευή δεν λειτουργεί, ελέγξτε ότι έχει τοποθετηθεί σωστά στη βάση επαναφόρτισης (A), ότι υπάρχει ρεύμα και ότι ο ρευματολήπτης είναι συνδεδεμένος σωστά.

**Σημαντικό:** Αν μετά από πολλές χρήσεις έχετε την αίσθηση ότι η αυτονομία είναι πλιό μικρή, αυτό δεν σημαίνει ότι η μονάδα είναι ελαττωματική. Αυτό το πρόβλημα μπορεί να λυθεί αφήνοντας τη συσκευή σε λειτουργία έως ότου σταματήσει να λειτουργεί, επαναφορτίζοντας στη συνέχεια τη μονάδα για 16 ώρες περίπου. Αυτή η διαδικασία είναι αναγκαία για να καλυτερεύσει την ικανότητα επαναφόρτισης του συσσωρευτή. Αν είναι αναγκαίο, επαναλάβετε αυτή τη διαδικασία μερικές φορές. Αν και μετά από αυτή τη διαδικασία, το προϊόν διατηρεί μειωμένη αυτονομία, ελάτε σε επαφή με την Τεχνική Εξυπηρέτηση.

## ΟΔΗΓΙΕΣ ΧΡΗΣΗΣ

**ΠΡΟΣΟΧΗ:** ΑΠΟΣΠΑΣΤΕ ΤΗ ΣΥΣΚΕΥΗ ΑΠΟ ΤΗ ΒΑΣΗ ΕΠΑΝΑΦΟΡΤΙΣΗΣ ΟΤΑΝ ΤΗ ΧΡΗΣΙΜΟΠΟΙΕΙΤΕ.

**ΠΡΟΣΟΧΗ:** ΜΗ ΧΡΗΣΙΜΟΠΟΙΕΙΤΕ ΤΗ ΣΥΣΚΕΥΗ ΑΔΕΙΑ.

- Αφού ολοκληρωθεί η επαναφόρτιση, βγάλτε τη συσκευή από την ειδική βάση (A).
- Κόψτε τα τρόφιμα σε μικρούς κύβους (στην περίπτωση τυριού αφαιρέστε τη φλούδα) και βάλτε τα στο εσωτερικό της χοάνης (G) (Εικ. 3). Στη συνέχεια κατεβάστε τον πιεστήρα (D).
- Τοποθετήστε κάτω από την οπή εξόδου ένα ειδικό δοχείο ή απ' ευθείας το πιάτο με τα τρόφιμα που θα γαρνίρετε και πιέστε το πλήκτρο λειτουργίας (F) (Εικ. 4).
- Η συσκευή εξ άλλου, είναι εφοδιασμένη με μια πρακτική και υγιεινή τάπα (L) που εμποδίζει την είσοδο ρύπων και σκόνης στο εσωτερικό του κυλίνδρου.

Στο τέλος της χρήσης, τοποθετήστε την τάπα (L) στο κάλυμμα (M) (Εικ. 5) και φυλάξτε τη συσκευή χρησιμοποιώντας τη βάση επαναφόρτισης (A) σαν πρακτικό στήριγμα κάθετης τοποθέτησης (Εικ. 6).

**ΠΡΟΣΟΧΗ:** Μη φυλάτε τη συσκευή στο ψυγείο για να μην προκληθεί βλάβη στις μπαταρίες.

**ΠΡΟΣΟΧΗ:** Δεν είναι υγιεινό να αφήνετε το τυρί ( ή τη σοκολάτα) στο εσωτερικό της χοάνης για μέρες και μπορεί να σχηματιστεί μούχλα και δυσσομία.

Ως εκ τούτου, στο τέλος κάθε χρήσης, συνιστάται η απομάκρυνση των υπολοίπων των τροφίμων (εκτός κι αν προβλέπεται η επαναχρησιμοποίηση σε σύντομο διάστημα) και η φύλαξή τους με κατάλληλο τρόπο, ακολουθώντας τους κοινούς κανόνες υγιεινής.

## ΚΑΘΑΡΙΣΜΟΣ ΚΑΙ ΣΥΝΤΗΡΗΣΗ

**ΠΡΟΣΟΧΗ:** ΜΗ ΒΥΘΙΖΕΤΕ ΠΟΤΕ ΤΟ ΣΩΜΑ ΤΗΣ ΣΥΣΚΕΥΗΣ, ΤΗ ΒΑΣΗ ΕΠΑΝΑΦΟΡΤΙΣΗΣ, ΤΟ ΡΕΥΜΑΤΟΛΗΠΤΗ ΚΑΙ ΤΟ ΗΛΕΚΤΡΙΚΟ ΚΑΛΩΔΙΟ ΣΕ ΝΕΡΟ Η΄ ΑΛΛΑ ΥΓΡΑ, ΧΡΗΣΙΜΟΠΟΙΕΙΤΕ ΕΝΑ ΥΓΡΟ ΠΑΝΙ ΓΙΑ ΤΟΝ ΚΑΘΑΡΙΣΜΟ ΤΟΥΣ.

**ΠΡΟΣΟΧΗ:** Συνιστάται ο περιοδικός καθαρισμός της συσκευής καθ'όσον, κατά τη χρήση, μπορεί να παραμείνουν κατάλοιπα τροφίμων στο εσωτερικό μέρος της χοάνης. Ένας συνεχής καθαρισμός θα εγγυηθεί μεγαλύτερη υγιεινή για τα τρόφιμά σας. Συνιστάται ο καθαρισμός ΠΑΝΤΑ του προϊόντος κάθε φορά που χρησιμοποιείτε διαφορετικά τρόφιμα (για παράδειγμα όταν μετά το τρίψιμο τυριού, προχωρήσετε στο τρίψιμο σοκολάτας) καθ'όσον η παρουσία ενδεχομένων καταλοίπων τροφών μπορεί να προκαλέσει ανάμιξη των διαφόρων υλικών.

**ΠΡΟΣΟΧΗ:** Διατηρείτε τη συσκευή καλά καθαρή και σε τάξη, θα σας εγγυηθεί ιδανική ποιότητα των παρασκευασμάτων και μεγαλύτερη διάρκεια ζωής της.

Πριν προχωρήσετε στον καθαρισμό, είναι αναγκαίο να αποσυναρμολογήσετε τη συσκευή σε κάθε συστατικό της μέρος, κάνοντας τα ακόλουθα:

- αφαιρέστε ενδεχομένως την τάπα (L) τραβώντας την προς τα έξω,
- αφαιρέστε το κάλυμμα (M), πιέζοντας το σχετικό πλήκτρο (I) και βγάζοντάς το ταυτόχρονα προς τα έξω (Εικ. 7),
- στρέψατε κατά 1/4 περίπου του γύρου αριστερόστροφα τον κύλινδρο (H) και αφαιρέστε τον (Εικ. 8),
- βγάλτε τη χοάνη (G) από το σώμα της συσκευής (E) και αφαιρέστε τον πιεστήρα (N) από το μοχλό (D) τραβώντας τον με δύναμη.

Μόνο τα αποσπώμενα μέρη (κύλινδρος, χοάνη και το κάλυμά της, αποσπώμενος πιεστήρας και τάπα), που σημειώνονται στην Εικ. 9, μπορούν να πλυθούν στο χέρι σε ζεστό νερό και προσθήκη ουδέτερων απορρυπαντικών ή στο πλυντήριο πιάτων στο επάνω καλάθι.

Για τον καθαρισμό των άλλων μερών (σώμα της συσκευής, μη αποσπώμενο πιεστήρα και βάση επαναφόρτισης), χρησιμοποιήστε μόνον ένα υγρό πανί και μη βυθίζετε ΠΟΤΕ σε νερό ή άλλα υγρά. **Προσέξτε να μην χρησιμοποιήσετε τραχιά πανιά που μπορούν να γρατσουνίσουν ανεπανόρθωτα το πλαστικό, αλλά μόνον μαλακά πανιά.**

### **Επανασυναρμολόγηση της συσκευής**

Πριν προχωρήσετε σε νέα χρήση, συναρμολογήστε τη συσκευή ακολουθώντας τις διαδικασίες που αναφέρονται στη συνέχεια:

- ανασηκώστε τον πιεστήρα (D) και συναρμολογήστε το σχετικό αποσπώμενο μέρος (N) στην ειδική θέση πιέζοντάς το με δύναμη μέχρι να ακουστεί ο ήχος του μπλοκαρίσματος (Εικ. 10), Προσέξτε ώστε το γλωσσίδιο να συμπίπτει με τη σχισμή που βρίσκεται στον πιεστήρα (D).
- εισάγετε μέχρι τέλους τη χοάνη (G) στο εσωτερικό του σώματος της συσκευής (E) (Εικ. 11),
- συναρμολογήστε το κάλυμμα (M) στο σώμα της συσκευής (E) ευθυγραμμίζοντάς το τέλεια στη σχετική θέση συναρμολόγησης και πιέζοντάς το ελαφρά μέχρι να ακουστεί ο ήχος του μπλοκαρίσματος (Εικ. 12),
- τοποθετήστε τον κύλινδρο (H) στη θέση του στο εσωτερικό της συσκευής (E) και, κρατώντας τον πιεσμένο, στρέψτε τον κατά 1/4 του γύρου δεξιόστροφα (Εικ. 13).

**ΠΡΟΣΟΧΗ:** Πριν τη χρήση, βεβαιωθείτε ότι έχετε συναρμολογήσει τέλεια όλα τα μέρη στο εσωτερικό της συσκευής.

# ПРАВИЛА ПОЛЬЗОВАНИЯ

## ПЕРЕД НАЧАЛОМ РАБОТЫ НЕОБХОДИМО ПРОЧИТАТЬ ИНСТРУКЦИЮ

Используя электрические приборы необходимо выполнять следующие меры предосторожности:

1. Перед подключением зарядной базы к сети убедитесь, что напряжение, указанное на этикетке, соответствует напряжению сети.
2. Не оставляйте без присмотра включённый в электрическую сеть прибор; отключайте его после каждого использования.
3. Не ставьте прибор вблизи источников отопления или на их поверхности.
4. Не оставляйте прибор под воздействием атмосферных явлений (дождя, солнца и т.д.).
5. Электрический провод не должен касаться горячих поверхностей.
6. Этот прибор не должен использоваться лицами (включая детей), имеющими физические или умственные недостатки. Пользователи, которые не имеют опыта работы с этим прибором и которым не были даны инструкции относительно его использования, могут выполнять действия только под строгим контролем лица, ответственного за их безопасность.
7. Необходимо следить за детьми и не разрешать им играть с этим прибором.
8. НИКОГДА НЕ ОПУСКАЙТЕ КОРПУС ПРИБОРА, ЗАРЯДНУЮ БАЗУ, ВИЛКУ И ЭЛЕКТРОКАБЕЛЬ В ВОДУ ИЛИ ДРУГИЕ ЖИДКОСТИ, ОЧИЩАТЬ ИХ С ПОМОЩЬЮ ВЛАЖНОЙ ТКАНИ.
9. СНЯТЬ ПРИБОР С ЗАРЯДНОЙ БАЗЫ ПРИ ИСПОЛЬЗОВАНИИ.
10. Необходимо тщательно высушить руки, прежде чем нажимать и регулировать кнопки прибора и дотрагиваться до вилки провода и электрических деталей.
11. НИКОГДА НЕ ПРИКАСАЙТЕСЬ К ДВИЖУЩИМСЯ ЧАСТЯМ.
12. Не используйте прибор в холостую.
13. Не используйте прибор для измельчения слишком твердых продуктов (например: лед, мясо с костями).
14. В случае замены или технического обслуживания питателя или силового кабеля обратитесь в авторизованный сервисный центр Ариете или квалифицированному специалисту в целях предотвращения какого-либо риска.

15. В случае утечки жидкости из батареи устройство не должно использоваться, а отправлено в ближайший сервисный центр для замены батареи.
16. Прибор работает на батарейках NiMH, поэтому в конце срока службы не следует выбрасывать их в бытовые отходы. Отправить батарейки в специальные местные центры утилизации или в пункты розничной продажи, которые предоставляют эту услугу. Раздельная утилизация бытовых приборов позволяет избежать возможных негативных воздействий на окружающую среду и здоровье человека, вытекающих из неправильной утилизации, и позволяет рекуперировать материалы изготовления и получить значительную экономию энергии и ресурсов. Для того чтобы подчеркнуть необходимость раздельной утилизации бытовых электроприборов, на приборе установлено изображение перечеркнутого контейнера для отходов. Не бросайте батарейки в огонь.
17. При отсоединении от электрической розетки братья руками непосредственно за штепсель. Никогда не тянуть за провод для того, чтобы вытащить его.
18. Не используйте прибор в случае, если электрический провод или вилка повреждены, или же сам прибор испорчен. В этом случае обратитесь в ближайший Специализированный Сервисный Центр.
19. Если электрический провод повреждён, он должен быть заменён Производителем или его Сервисным Центром, или же другим лицом, имеющим должную квалификацию, во избежание любого типа риска.
20. Прибор предназначен ТОЛЬКО ДЛЯ БЫТОВОГО ИСПОЛЬЗОВАНИЯ и не должен использоваться в производственных или коммерческих целях.
21. Этот прибор соответствует директиве 2006/95/ЕС и EMC 2004/108/ЕС.
22. Вносимые изменения в прибор, если они чётко не указаны производителем, могут привести к потере безопасности и гарантии его эксплуатации со стороны потребителя.
23. В случае если Вы решили выбросить этот прибор, рекомендуется перерезать электрический провод для невозможности его дальнейшего использования. Рекомендуется также обезвредить те части прибора, которые могут представлять опасность, в случае их использования детьми для своих игр.
24. Составные части упаковки не должны оставаться в местах, доступных для детей, так как они могут представлять источник опасности.

## СОХРАНИТЬ ИНСТРУКЦИЮ

Уважаемый покупатель,

Перезаряжаемая электротерка Ariete GRATÌ в короткое время станет неоценимым помощником на кухне, значительно облегчает приготовление тертого сыра, давая возможность всегда иметь веженатертый сыр. Предназначен для натирания любого типа твердого сыра, Grati натирает также шоколад, хлеб, миндаль, грецкие орехи и т.д.

С сегодняшнего дня Grati стало еще легче чистить, потому что он полностью разбирается и более гигиеничен благодаря боковой крышке.

Перезаряжаемая электротерка GRATÌ работает от зарядной базы от сети питания.

### ОПИСАНИЕ ПРИБОРА (Рис. 1)

<b>A</b> Зарядная база	<b>H</b> Валик терки
<b>B</b> Индикатор функционирования	<b>I</b> Кнопка удаления крышки стакана
<b>C</b> Питатель подзарядки	<b>L</b> Пробка для валка
<b>D</b> Прижимное устройство	<b>M</b> Крышка стакана
<b>E</b> Корпус прибора	<b>N</b> Съёмная часть прижимного устройства
<b>F</b> Пусковая кнопка	
<b>G</b> Стакан	

Перед использованием прибора прочитайте инструкции полностью, вы сможете добиться лучшей отдачи от “Grati” и более продолжительного времени использования.

### ПОДЗАРЯДКА БАТАРЕИ

**ПРЕДУПРЕЖДЕНИЕ:** Перед использованием прибора полностью зарядить батарею.

**ВНИМАНИЕ:** Подзаряжать прибор не менее 24 часов перед первым использованием, после чего время полной зарядки составит около 16 часов.

**ВНИМАНИЕ:** Не включать прибор во время зарядки.

- Вставьте штекер зарядной базы (A) в розетку; загорится индикатор (B), показывая наличие напряжения. Индикатор выключится при удалении шнура питания из розетки;

- Установить корпус прибора (Е) на зарядную базу (А) (рис. 2). Примерно через 16 часов зарядка закончится, и прибор будет готов к использованию.

**ВНИМАНИЕ:** Рекомендуется заряжать аккумулятор полностью, до следующей подзарядки.

### ***Зарядная база***

Зарядная база предназначена для подзарядки батареи, расположенной на ручке прибора, и служит также опорой для прибора, когда он не используется, поэтому база должна располагаться вблизи розетки.

### ***Заметки о подзарядке***

Наибольший срок службы и лучшее функционирование гарантируется при условии частого использования прибора.

**ВНИМАНИЕ:** Верхняя часть корпуса прибора (Е) может нагреваться во время зарядки: это нормально.

**ВНИМАНИЕ:** Не подзаряживать прибор при температуре ниже 5°C (40°F) или выше 40°C (105°F), это может привести к повреждению батареи.

**ВНИМАНИЕ:** Если прибор не работает, проверить правильность его установки на зарядной базе (А), наличие напряжения и правильность установки вилки.

**Важно:** если после многократного использования автономия прибора кажется менее продолжительной, это не означает, что устройство неисправно. Этот недостаток может быть устранен, если оставить прибор включенным, пока он не перестанет работать, и затем подзарядить в течение 16 часов. Такая процедура улучшает способность подзарядки. При необходимости повторите эту процедуру несколько раз. Если после этой процедуры прибор продолжает демонстрировать дефект автономии, обратитесь в сервисный центр.

## ИНСТРУКЦИИ ПО ИСПОЛЬЗОВАНИЮ

---

**ВНИМАНИЕ:** ВО ВРЕМЯ ИСПОЛЬЗОВАНИЯ СНЯТЬ ПРИБОР С БАЗЫ.

**ВНИМАНИЕ:** НЕ ЗАПУСКАТЬ ПРИБОР В ХОЛОСТУЮ.

- Поле зарядки снять прибор с базы (А).
- Нарезать продукт кубиками (с сыра срезать кожицу) и положить их в стакан (G) (рис. 3). Затем опустить прижимное устройство (D).
- Поставить под выходным отверстием подходящую емкость или непосредственно тарелку с едой и нажать кнопку “Пуск” (F) (рис. 4).
- Прибор также оборудован практичной и гигиеничной пробкой (L), которая предотвращает попадание грязи или пыли внутрь валька.

Таким образом, после окончания работы установить проку (L) на крышку (M) (рис. 5) и хранить устройство используя блок питания (A) в качестве практичного держателя для вертикальной установки (рис. 6).

**ВНИМАНИЕ:** Не ставить прибор в холодильник, чтобы не повредить батареи.

**ВНИМАНИЕ:** Оставлять сыр (или шоколад) в стакане в течение нескольких дней не гигиенично и может привести к образованию плесени и неприятных запахов.

Поэтому после каждого использования следует удалять остатки пищи (если не планируется их использование в ближайшее время) и хранить их с соблюдением общих правил гигиены.

## УХОД И ТЕХНИЧЕСКОЕ ОБСЛУЖИВАНИЕ

---

**ВНИМАНИЕ:** НИКОГДА НЕ ОПУСКАЙТЕ КОРПУС ПРИБОРА, ЗАРЯДНУЮ БАЗУ, ВИЛКУ И ЭЛЕКТРОКАБЕЛЬ В ВОДУ ИЛИ ДРУГИЕ ЖИДКОСТИ, ОЧИЩАТЬ ИХ С ПОМОЩЬЮ ВЛАЖНОЙ ТКАНИ.

**ВНИМАНИЕ:** Рекомендуется обеспечить периодическую очистку прибора, так как во время его использования на внутренней поверхности стакана могут скапливаться остатки пищи. Регулярная очистка гарантирует большую гигиену для продуктов питания. Рекомендуется всегда очищать прибор перед использованием нового пищевого продукта (например, если после сыра трется шоколад), так как присутствие каких-либо остатков пищи может привести к загрязнению других ингредиентов.

**ВНИМАНИЕ:** Хранение прибор в чистоте и порядке гарантирует оптимальное качество продукта и длительный срок службы самой машины.

Перед чисткой нужно демонтировать прибор на отдельные компоненты, действуя следующим образом:

- удалите пробку (L), вынув ее движением вверх;
- снять крышку (M), нажав на кнопку (I) и одновременно потянув наружу (рис. 7);
- повернуть на 1/4 оборота против часовой стрелки валик (H) и снять (рис. 8);
- снять стакан (G) с корпуса прибора (E) и вынуть прижимное устройство (N) с рычага (D), потянув с усилием.

Только съемные компоненты (валок, бункер и крышка, съемный проталкиватель и пробка), обозначенные на рисунке 9, можно мыть в теплой воде с добавлением нейтрального моющего средства или в посудомоечной машине на верхней полке.

Для очистки других частей (корпус прибора, несъемное прижимное устройство и зарядная база) использовать только влажную ткань, не погружать в воду или другие жидкости. **Не использовать абразивные ткани, которые могут непоправимо поцарапать пластик, а только мягкую ткань.**

### **Сборка прибора**

Прежде чем снова использовать прибор, выполнить следующие действия:

- поднять прижимное устройство (D) и монтировать съемные части (N) в соответствующие гнезда, сильно нажимая до щелчка (рис. 10). Язычок должен совпадать с прорезью на прижимном устройстве (D);
- вставить, до упора, стакан (G) внутрь корпуса (E) (рис. 11);
- монтировать крышку (M) на корпус прибора (E), совмещая ее с пазом и осторожно нажимая до щелчка (рис. 12);
- вставить валик (H) в корпус прибора (E) и, удерживая его, повернуть на 1/4 оборота по часовой стрелке (рис. 13).

**ВНИМАНИЕ:** Перед использованием убедитесь, что все компоненты полностью смонтированы внутри прибора.

## تنبيهات مهمة

### اقرأ هذه التعليمات قبل الاستخدام

1. يجب التقيد ببعض الإحتياطات اثناء إستعمال المواد الكهربائية و منها ما يلي:  
قبل توصيل قاعدة الشحن بتيار التغذية الكهربائية، تأكد من أن الجهد المحدد على اللوحة الصغيرة يلاءم جهد التيار المحلي.
2. تفادوا ترك الجهاز من دون مراقبة و هو لا يزال متصل بالتيار الكهربائي بل يجب عليكم فصله عن التيار بعد كل إستعمال.
3. لا تضعوا الجهاز فوق او بالقرب من مصادر الحرارة.
4. لا تتركوا الجهاز عرضة العوامل الطبيعية (المطر و الشمس الخ،).
5. تجنبوا تلامس السلك الكهربائي بسطحيات ساخنة.
6. إن هذا الجهاز غير معد للاستخدام بواسطة الأشخاص ذوي القدرات الجسدية والعقلية والنفسية المحدودة (بما في ذلك الأطفال). المستخدمين الذين تنقصهم الخبرة والمعرفة بالجهاز والذين لا يعرفون إرشادات الاستخدام يجب أن يتم مراقبتهم بواسطة شخص مسئول عن سلامتهم.
7. يجب مراقبة الأطفال لضمان عدم عبثهم بالجهاز.
8. لا تغمر أبداً جسم الجهاز، قاعدة الشحن، القابس، وسلك الكهرباء في الماء أو أي سوائل أخرى. لنظافتهم استخدم قطعة قماش منداة.
9. افصل الجهاز من قاعدة الشحن عند استخدامه.
10. تأكد من تجفيف يديك جيداً قبل الاستخدام أو ضبط المفاتيح الموجودة بالجهاز، وقبل لمس القابس والتوصيل الكهربائي.
11. لا تلمس أبداً الأجزاء المتحركة من الجهاز.
12. لا تقم بتشغيل الجهاز على الفارغ.
13. لا تستخدم الجهاز في تقطيع مواد غذائية صلبة أكثر من اللازم (مثل مكعبات الثلج، لحوم بالعظام).
14. في حالة استبدال و/ أو صيانة قابس الشحن أو سلك التغذية الكهربائية، توجه لمركز خدمة Ariete المعتمد أو لشخص له خبرة مماثلة، حتى تتجنب أي مخاطر.

١٥. في حالة تدفق سائل من البطاريات، لا يجب استخدام الجهاز بل يجب التوجه إلى أقرب مركز خدمة لتبديل البطاريات.
١٦. يعمل الجهاز بالبطاريات القابلة لإعادة الشحن NiHM (نيكل ميتال هايدريد)، لذلك في نهاية فترة صلاحيته لا يجب التخلص منه بإلقائه مع المهملات المدنية. يمكن تسليمه إلى مراكز التجميع المصنف الخاصة والتي تنظمها إدارات البلديات، أو إلى بائعي التجزئة الذين يقدمون هذه الخدمة. التخلص من الأجهزة الكهربائية المنزلية بشكل منفصل يسمح بتجنب أية عواقب سلبية على البيئة والصحة، والتي تنتج عن التخلص غير المناسب منها، كما يتيح استعادة الخامات التي تتكون منها بهدف الحصول على توفير هام في الطاقة والموارد. لتوضيح الإلزام بالتخلص من الأجهزة الكهربائية المنزلية بشكل منفصل تم تمييز المنتج برمز مشطوب لحاوية مهملات متحركة. لا تلقي أبداً المكدرات الكهربائية (المراكم) في النار.
١٧. لنزع الفيشة من عن المقبس قوموا بمسكها بحزم من القرب و لا يجب عليكم ابدأ سحبها من عن بعد.
١٨. تجنبوا إستعمال الجهاز في حالة وجود عطب او ضرر بالفيشة او بالسلك الكهربائي او بالجهاز نفسه ، بل في هذه الحالة يجب عليكم حمله الى اقرب مركز صيانة مرخص.
١٩. في حالة وجود ضرر او عطب بالسلك الكهربائي، يجب ان يتم إستبداله من قبل الشركة المصنعة او من قبل مركز الرعاية الفنية التابعة لها، او على اية حال من قبل فني مؤهل و ذلك لتفادي حدوث او وقوع اي خطر.
٢٠. تم تصنيع الجهاز لإستعمال منزلي فقط و لذا يجب عدم إستعماله في إطار صناعي او تجاري.
٢١. هذا الجهاز مطابق للائحة EC/٩٥/٢٠٠٦ و EC/١٠٨/EMC٢٠٠٤.
٢٢. اي تعديلات غير مرخصة من الشركة المصنعة يخضع لها الجهاز لها ان تشكل خطر على المستخدم و تبطل فاعلية الضمان.
٢٣. في حالة اردتم التخلص من الجهاز، ننصح اولاً بجعله غير قادر على العمل من خلال نزع السلك الكهربائي، ثانياً ننصح بفك الاجزاء التي لها

ان تشكل خطر على الاطفال و الذين من الممكن ان يستعملوا الجهاز او احدى مكوناته للعب و اللهو.

٢٤. من الممكن ان تشكل مواد التغليف خطر على الاطفال اذا ما تم تركها بمتناولهم.

## قوموا بالاحتفاظ بهذه التعليمات

عملينا العزيز،

ستصبح المبرشة الكهربائية القابلة للشحن Ariete GRATI خلال وقت قصير مساعد لا غنى عنه في المطبخ، حيث أنها تيسر بشكل واضح إعداد الجبن المبشور وتجعلك تتذوقه طازج دائماً بدون أي إهدار فيه.

تم تصميم هذا الجهاز لبشر جميع أنواع الجبن متماسك القوام وليس للأنواع الطرية جداً. يمكن أيضاً للمبرشة GRATI بشر الشيكولاتة والخبز الجاف واللوز والجوز وغيرها.

كما أن اليوم أصبح تنظيف جهاز GRATI أكثر سهولة، حيث أن جميع أجزاء الجهاز قابلة للفك كما أنه أصبح صحي أكثر بفضل وجود غطاء الإغلاق الجانبي.

تعمل المبرشة القابلة للشحن GRATI بالاتصال بقاعدة للشحن موصلة بالتيار الكهربائي.

## وصف الجهاز (الشكل ١)

<b>A</b> قاعدة الشحن	<b>H</b> اسطوانة الفرغ
<b>B</b> مؤشر التشغيل	<b>I</b> زر فك غطاء ماسورة الفرغ
<b>C</b> شاحن	<b>L</b> غطاء اسطوانة الفرغ
<b>D</b> مكبس صغير	<b>M</b> غطاء ماسورة الفرغ
<b>E</b> جسم الجهاز	<b>N</b> جزء قابل للفك من المكبس الصغير
<b>F</b> زر التشغيل	
<b>G</b> ماسورة الفرغ	

قبل استخدام الجهاز، قم بقراءة هذه التعليمات بالكامل، سوف تساعدك للحصول على أفضل النتائج من "Grati" ولحفظ الجهاز أطول وقت ممكن.

## شحن البطارية

- تحذير:** قبل استخدام الجهاز، قم بشحن البطارية بالكامل.
- تنبيه:** قم بشحن البطارية ٢٤ ساعة على الأقل لتنشيطها قبل الاستخدام الأول، بعد ذلك يكون زمن الشحن الكامل ١٦ ساعة تقريباً.
- تحذير:** تأكد من عدم تشغيل الجهاز أثناء الشحن.
- قم بتوصيل القابس الكهربائي الخاص بقاعدة الشحن (A) في مأخذ التيار الكهربائي؛ سوف يضيء المؤشر (B) ليشير إلى أن الجهاز جاري شحنه. وسينطفئ تلقائياً عند فصل القابس الكهربائي من مأخذ التيار؛
  - ادخل جسم الجهاز (E) داخل قاعدة الشحن (A) (الشكل ٢). سينتهي الجهاز من الشحن بعد مرور ١٦ ساعة تقريباً وستصبح المباشرة جاهزة للاستخدام.
- تحذير:** يُنصح بالانتظار حتى تفرغ البطارية بالكامل قبل إعادة شحنها.

## قاعدة الشحن

تعمل قاعدة الشحن على إعادة شحن مراكم الطاقة الموجودة على مقبض الجهاز، كما أن وظيفتها مزدوجة حيث يمكن استخدامها لوضع الجهاز نفسه عليها في غير أوقات تشغيله؛ لذلك يجب وضعها في مكان قريب من مأخذ التيار.

## ملاحظات على الشحن

سوف تحصل على أقصى مدة تشغيل وأفضل كفاءة للعمل عند استخدام الجهاز بشكل متكرر.

**تنبيه:** قد يصبح الجزء العلوي من جسم الجهاز (E) دافئاً أثناء الشحن: هذا أمر طبيعي.

**تنبيه:** تجنب إعادة شحن البطارية في درجة حرارة أقل من ٥ درجة مئوية (٤٠ درجة فهرنهايت) أو أعلى من ٤٠ درجة مئوية (١٥٠ درجة فهرنهايت)، ذلك

قد يتسبب في تلف البطاريات.

**تنبيه:** إذا لم يعمل الجهاز، تأكد أنه مثبت بطريقة صحيحة على قاعدة الشحن (A)، وأن هناك تيار كهربائي وأنه تم توصيل القابس بطريقة صحيحة. **هام:** بعد الاستخدام المتكرر للجهاز، إذا بدت لك أن فترات عمل الجهاز أقصر، ذلك لا يعني وجود عيب فيه. للتخلص من ذلك يمكن ترك الجهاز يعمل حتى يتوقف، عندئذٍ اعد شحن الجهاز لمدة ١٦ ساعة تقريباً. تساعد هذه العملية على التحسين من كفاءة شحن مراكم الطاقة. وإذا لزم الأمر كرر العملية لعدة مرات. بعد القيام بهذه العملية، إذا كانت فترات عمل الجهاز قليلة، اتصل بمركز الخدمة.

### تعليمات الاستخدام

**تنبيه:** افصل الجهاز من قاعدة الشحن عند استخدامه.

**تنبيه:** لا تقم بتشغيل الجهاز على الفارغ.

- عند الانتهاء من شحن البطارية، افصل الجهاز عن القاعدة الخاصة بذلك (A).

- قطع المواد الغذائية إلى "قطع شبه مكعبة" (في حالة الجبن تخلص من القشرة) ثم أدخلها في ماسورة الفرم (G) (الشكل ٣). ثم أخفض المكبس الصغير (D).

- ضع تحت فتحة خروج المواد الغذائية وعاء مخصص أو مباشرة طبق الطعام الذي يجب تنبيله واضغط على زر التشغيل (F) (الشكل ٤).

- إن الجهاز مزود بسدادة (L) عملية وصحية تمنع دخول القاذورات أو الأتربة داخل اسطوانة الفرم.

ومن ثم عند الانتهاء من الاستخدام، ضع السدادة (L) على الغطاء (M) (الشكل ٥) وضع الجهاز باستخدام قاعدة الشحن (A) كدعامة عملية لسند الجهاز عمودياً (الشكل ٦).

**تنبيه:** لا تضع الجهاز في الثلاجة حتى لا تتسبب في تلف البطاريات.

**تنبيه:** ترك الجبن (أو الشيكولاتة) داخل ماسورة الفرم لأيام، أمر غير صحي وقد يؤدي إلى تعفن وروائح كريهة.

من ثم، فبعد كل استخدام، ينصح بالتخلص من المواد الغذائية التي قد تكون متبقية في ماسورة الفرغ (إلا في حالة الاستخدام اللاحق في أوقات قريبة) كما ينصح بحفظهم بطريقة صحيحة بإتباع القوانين الصحية العامة.

## التنظيف والصيانة

**تنبيه:** لا تغمر أبداً جسم الجهاز، قاعدة الشحن، القابس، وسلك الكهرباء في الماء أو أي سوائل أخرى. لنظافتهم استخدم قطعة قماش منداة.

**تنبيه:** يُنصح بالقيام بالتنظيف المتكرر للجهاز، حيث إنه، أثناء الاستخدام، قد تتبقى بعض بقايا الطعام في الجزء الداخلي من ماسورة الفرغ. تضمن عملية التنظيف المستمرة أن تكون موادكم الغذائية صحية أكثر. يوصى بتنظيف المنتج دائماً كل مرة يتم فيها استخدام أطعمة مختلفة (على سبيل المثال إذا قمت ببشر الشيكولاتة بعد بشر الجبن) حيث أن وجود بقايا الطعام قد تؤدي إلى خلط المكونات المختلفة.

**تنبيه:** الحفاظ على الجهاز نظيف ومنظم، يضمن لك جودة ممتازة للطعام المجهز وعمر أطول للماكينة نفسها.

قبل تنظيف الجهاز، من الضروري فك كل أجزاءه، والقيام بالآتي:

- فك السدادة (L) وقم بإخراجها نحو الخارج؛
  - فك الغطاء (M)، بالضغط على الزر (I) الخاص بذلك وفي نفس الوقت اجذبه للخارج (الشكل ٧)؛
  - قم بإدارة اسطوانة الفرغ (H) ٤/١ لفة تقريباً في عكس اتجاه عقارب الساعة وفكها (الشكل ٨)؛
  - اخلع ماسورة الفرغ (G) من جسم الجهاز (E) وافصل المكبس الصغير (N) من الذراع (D) واسحبه بالقوة.
- فقط الأجزاء القابلة للفك (اسطوانة الفرغ، ماسورة الفرغ والغطاء الخاص بها، المكبس القابل للفك والسدادة)، الموضحة في الشكل ٩، يمكن غسلها باليد في ماء ساخن بإضافة منظفات حيادية أو غسلها في غسالة الأطباق، في السلة الصغيرة العلوية.

لتنظيف الأجزاء الأخرى (جسم الجهاز، المكبس الغير قابل للنفك وقاعدة الشحن)، استخدام فقط قطعة قماش منداة ولا تغمرهم أبدًا في الماء أو في أي سوائل أخرى. علاوة على ذلك، احذر من استخدام أقمشة كاشطة قد تخدش القطع البلاستيكية ولا يمكن تصليحها، بل استخدم فقط قطع القماش الناعمة.

### إعادة تجميع الجهاز

قبل استخدام الجهاز مرة أخرى، قم بتجميع الجهاز متبعاً العمليات الآتية:

- قم برفع المكبس (D) وتركيب الجزء القابل للنفك المتعلق به (N) في المكان الخاص به، بالضغط بقوة حتى تسمع صوت التعشيق (الشكل ١٠). مع الحرص أن يدخل الجزء الزائد الموجود به في الفتحة الخاصة به الموجودة على المكبس (D).
  - ادخل، حتى تسمع صوت التعشيق، ماسورة الفرغ (G) داخل جسم الجهاز (E) (الشكل ١١)؛
  - ركب الغطاء (M) في جسم الجهاز (E) بمحاذاة الغطاء بالكامل مع مكان التركيب الخاص به واضغط بلطف حتى تسمع صوت التعشيق الدال على ثباته (الشكل ١٢)؛
  - ادخل اسطوانة الفرغ (H) في المكان الخاص بها في جسم الجهاز (E)، ومع الضغط عليها، قم بإدارتها ٤/١ لفة في اتجاه عقارب الساعة (الشكل ١٣).
- تنبيه: تأكد، قبل الاستخدام، أنه تم تجميع كل أجزاء الجهاز بإتقان بداخل الجهاز.







***Ariete***

De' Longhi Appliances Srl  
Divisione Commerciale Ariete  
Via San Quirico, 300  
50013 Campi Bisenzio FI - Italy  
E-Mail: [info@ariete.net](mailto:info@ariete.net)  
Internet: [www.ariete.net](http://www.ariete.net)