

CE

MOD. 6430



eco POWER

Ariete

199 202 250
NUMERO UNICO

Ariete

De' Longhi Appliances Srl
Divisione Commerciale Ariete
Via San Quirico, 300
50013 Campi Bisenzio (FI) - Italy
E-Mail: info@ariete.net
Internet: www.ariete.net

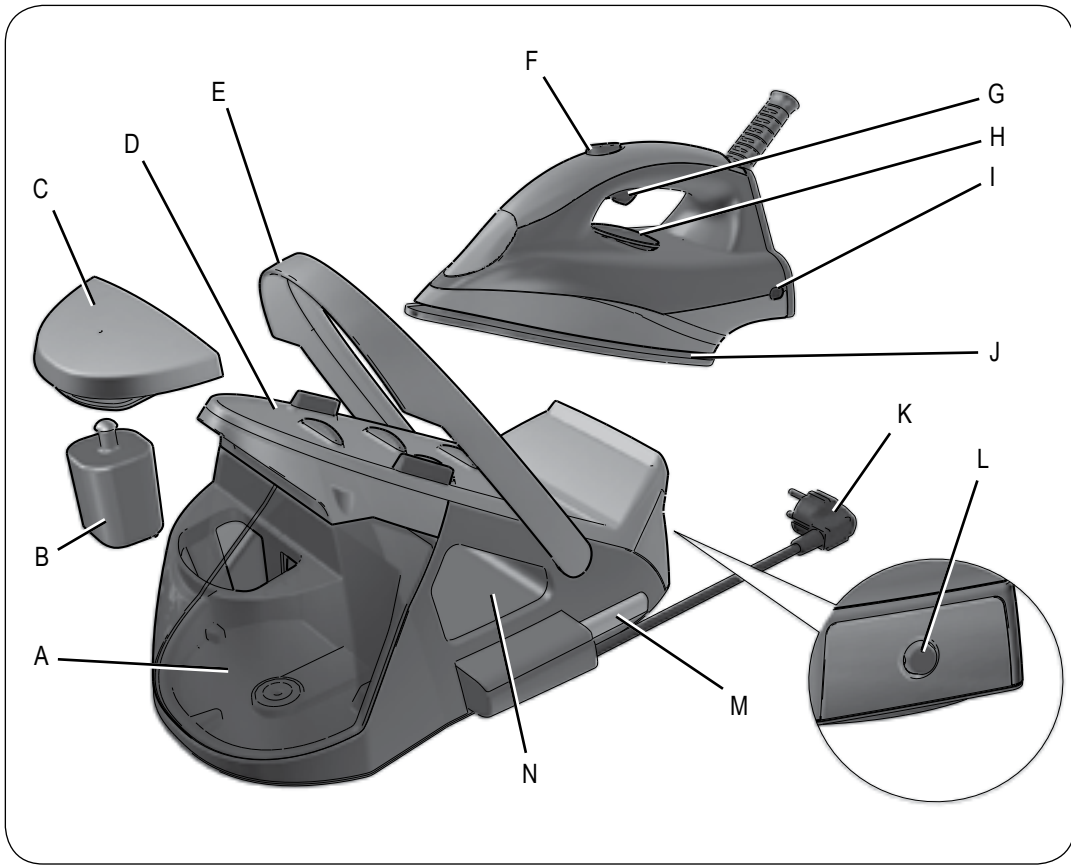

Fig. 1

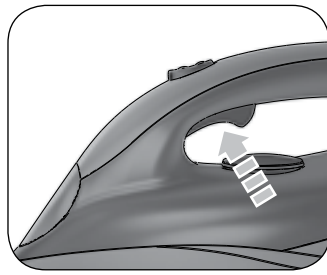

Fig. 7

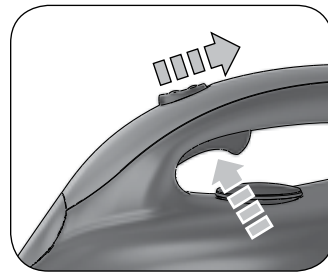

Fig. 8

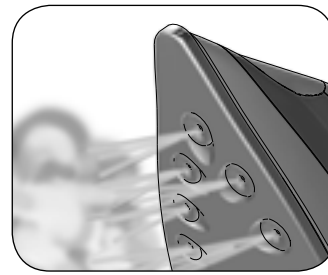

Fig. 9

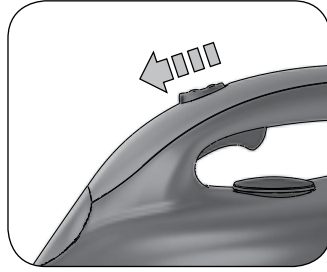

Fig. 10

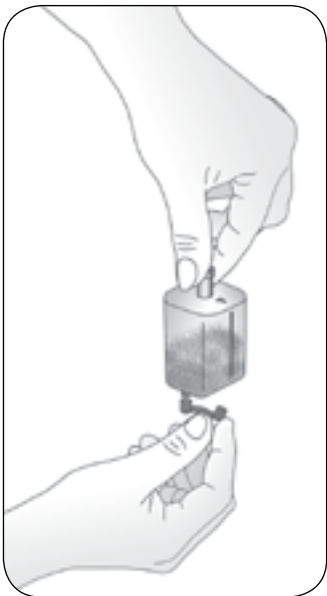

Fig. 2

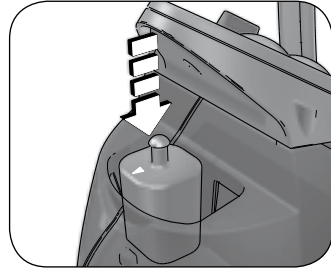

Fig. 3

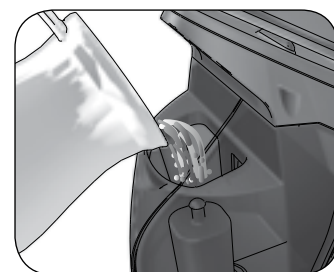

Fig. 4

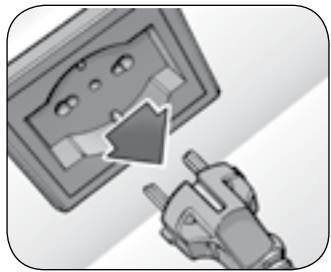

Fig. 5

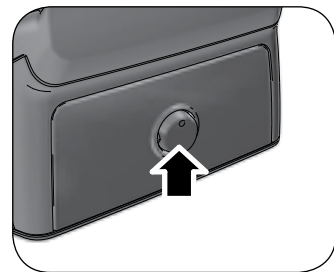

Fig. 6

A PROPOSITO DI QUESTO MANUALE

Anche se gli apparecchi sono stati realizzati in conformità con le specifiche Normative europee vigenti e sono pertanto protetti in tutte le parti potenzialmente pericolose, leggete con attenzione queste avvertenze e usate l'apparecchio solo per l'uso cui è stato destinato per evitare infortuni e danni. Tenete a portata di mano questo libretto per future consultazioni. Qualora vogliate cedere questo apparecchio ad altre persone ricordatevi di includere anche queste istruzioni. Le informazioni riportate in questo manuale sono marcate dai seguenti simboli che indicano:



Pericolo per i bambini



Attenzione - danni materiali



Avvertenza relativa a ustioni



Pericolo di danni derivanti da altre cause



Pericolo dovuto a elettricità

AVVERTENZE DI SICUREZZA

LEGGERE ATTENTAMENTE LE ISTRUZIONI PRIMA DELL'USO.

- Questo apparecchio è stato concepito solo per un uso privato ed è quindi da considerarsi inadeguato l'uso per scopi industriali o professionali.
- Non si assumono responsabilità per uso errato o per impieghi diversi da quelli previsti dal presente libretto.
- Si consiglia di conservare gli imballi originali, poiché l'assistenza gratuita non è prevista per i guasti causati da imballo non adeguato del prodotto al momento della spedizione ad un Centro di Assistenza autorizzato.
- L'apparecchio è conforme alla Direttiva 2006/95/CE e alla Direttiva EMC 2004/108/CE.



Pericolo per i bambini

- L'apparecchio può essere usato da bambini con un'età superiore a 8 anni e da persone che hanno capacità fisiche, sensoriali o mentali ridotte, oppure con mancanza di esperienza o di conoscenza, solo se sono seguiti da una persona responsabile o se hanno ricevuto e compreso le istruzioni e i pericoli presenti durante l'uso dell'apparecchio.
- Le operazioni di pulizia e di manutenzione non dovranno essere svolte da bambini minori di 8 anni senza la supervisione di un adulto.
- Assicurarsi che i bambini non giochino con l'apparecchio.
- Gli elementi dell'imballaggio non devono essere lasciati alla portata dei bambini in quanto potenziali fonti di pericolo.
- Allorché si decida di smaltire come rifiuto questo apparecchio, si raccomanda di renderlo inoperante tagliandone il cavo di alimentazione. Si raccomanda inoltre di rendere innocue quelle parti dell'apparecchio suscettibili di costituire un pericolo, specialmente per i bambini che potrebbero servirsi dell'apparecchio per i propri giochi.



Pericolo dovuto a elettricità

- Non lasciate il ferro e il cavo di alimentazione alla portata di bambini con età infe-

- riore a 8 anni se è collegato alla presa di corrente o mentre si sta raffreddando.
- Prima di collegare l'apparecchio alla rete di alimentazione controllare che la tensione indicata sulla targhetta corrisponda a quella della rete locale.
- Collegare sempre l'apparecchio ad una presa con messa a terra.
- **NON IMMERGERE L'APPARECCHIO IN ACQUA O ALTRI LIQUIDI.**
- Non iniziate a stirare se avete le mani bagnate o se avete i piedi nudi.



Pericolo di danni derivanti da altre cause

- Riempire il serbatoio con acqua prima di mettere in funzione l'apparecchio. Le operazioni di riempimento di acqua devono essere effettuate con la spina del cavo di alimentazione elettrica staccata dalla presa di corrente.
- Accendere l'apparecchio solo quando è in posizione di lavoro.
- Quando usate l'apparecchio per la prima volta può accadere che emani un po' di fumo; non preoccupatevi, è perfettamente normale perché alcune parti sono state leggermente lubrificate, quindi dopo poco tempo il fenomeno scomparirà.
- Durante l'utilizzo posizionare l'apparecchio su di un piano orizzontale.
- Non lasciare incustodito l'apparecchio mentre è collegato alla rete elettrica.
- L'apparecchio deve essere utilizzato e lasciato a riposo su una superficie stabile.
- Quando si ripone il ferro sul suo appoggio ferro, assicurarsi che la superficie su cui è collocato l'appoggio ferro sia stabile.
- Quando vi dovete assentare anche per poco tempo, posizionare sempre il ferro da stiro sull'apposita griglia appoggio ferro (D), spegnere l'apparecchio e scollegare sempre il cavo di alimentazione elettrica dalla presa di corrente.
- Premendo il pulsante vapore prima che l'apparecchio abbia raggiunto la temperatura ottimale o che il ferro sia caldo, potrebbe uscire acqua dai fori per il vapore.
- L'apparecchio non deve essere utilizzato se è stato fatto cadere, se vi sono segni di danni visibili o se ha perdite di acqua. Non usare l'apparecchio se il cavo elettrico o la spina risultano danneggiati, o se l'apparecchio stesso risulta difettoso. Tutte le riparazioni, compresa la sostituzione del cavo di alimentazione, devono essere eseguite solamente dal Centro Assistenza Ariete o da tecnici autorizzati Ariete, in modo da prevenire ogni rischio.



Avvertenza relativa a ustioni

- Mai tentare di stirare indumenti indosso.
- Non toccare le parti metalliche del ferro quando è in funzione e nei minuti seguenti al suo spegnimento poiché potrebbero causare scottature.
- Non dirigere il getto vapore verso parti del corpo o verso animali domestici.



Attenzione - danni materiali

- Posizionare l'apparecchio su un piano di lavoro che sopporti una temperatura di almeno 90°C. Non appoggiare su superfici delicate, sensibili a calore ed umidità.
- Prima di utilizzare l'apparecchio per la prima volta togliere eventuali etichette o

- protezioni dalla piastra del ferro da stiro.
- Svolgere sempre il cavo prima dell'utilizzo.
 - L'uso di prolunghette elettriche non autorizzate dal fabbricante dell'apparecchio può provocare danni ed incidenti.
 - Non utilizzare l'apparecchio senza acqua, in tal caso la pompa potrebbe danneggiarsi.
 - Non utilizzare acqua gassata (addizionata di anidride carbonica). In caso di acqua particolarmente calcarea si consiglia l'uso di acqua demineralizzata.
 - Non appoggiare il ferro da stiro caldo sul cavo di collegamento o sul cavo di alimentazione e fare molta attenzione a che essi non vengano in contatto con la piastra calda del ferro.
 - Non scollegare la spina dalla presa di corrente tirandola per il cavo.
 - Dopo aver staccato la spina del cavo di alimentazione elettrica dalla presa e dopo che tutte le parti si saranno raffreddate, l'apparecchio potrà essere pulito esclusivamente con un panno non abrasivo e appena umido di acqua. Non usare mai solventi che danneggiano le parti in plastica.
 - Non versare nel serbatoio aceto, decalcificanti o altre sostanze profumanti; pena l'immediata decadenza della garanzia.
 - Non avvolgere il cavo di alimentazione attorno alla piastra quando il ferro è caldo.
 - Non mettere la piastra a contatto con superfici metalliche.
 - Prima di riporre l'apparecchio spengerlo premendo l'interruttore (L). Scollegare sempre la spina del cavo di alimentazione dalla presa di corrente. Attendere che si sia raffreddato e svuotare completamente il serbatoio.
 - Non lasciare l'apparecchio esposto ad agenti atmosferici (pioggia, sole, ecc...).
 - **CONSERVARE SEMPRE QUESTE ISTRUZIONI.**

USO PREVISTO

Potete usare l'apparecchio per stirare indumenti di qualsiasi tipo, tende e tessuti seguendo le indicazioni riportate sull'etichetta, a secco o a vapore ed anche in posizione verticale. Si raccomanda di stirare i tessuti utilizzando una superficie stabile sia per appoggiare i tessuti che per l'appoggio del ferro durante il cambio degli indumenti. Questo apparecchio è stato concepito solo per un uso privato ed è quindi da considerarsi inadeguato l'uso per scopi industriali o professionali. Ogni altro utilizzo della macchina non è previsto dal Costruttore che si esime da qualsiasi responsabilità per danni di ogni natura, generati da un impiego improprio della macchina stessa. L'uso improprio determina inoltre l'annullamento di ogni forma di garanzia.

RISCHI RESIDUI



Attenzione!

Pericolo di ustioni - Le caratteristiche costruttive dell'apparecchio, oggetto della presente pubblicazione, non consentono di proteggere l'utilizzatore dal possibile contatto con la piastra calda del ferro sia durante l'uso previsto che nei minuti seguenti al suo spegnimento. Inoltre si raccomanda di prestare molta attenzione durante l'erogazione di vapore e di non rivolgerlo verso parti del corpo o verso animali domestici.



Dopo aver spento il ferro e staccato la spina dalla presa di corrente lasciarlo a riposo su una superficie stabile e soprattutto lontano dai bambini.

DESCRIZIONE DELL'APPARECCHIO

A - Serbatoio	H - Manopola di regolazione della temperatura
B - Cartuccia anticalcare	I - Spia luminosa controllo temperatura ferro
C - Coperchio serbatoio	J - Piastra
D - Griglia appoggiaferro	K - Cavo alimentazione
E - Maniglia per trasporto apparecchio	L - Interruttore di accensione ferro/caldaia
F - Corsore di blocco per vapore continuo	M - Cavo di collegamento ferro-caldaia
G - Pulsante vapore	N - Vano raccogli cavo

ISTRUZIONI PER L'USO



Attenzione!

Prima di utilizzare l'apparecchio per la prima volta togliere eventuali etichette o protezioni dalla piastra del ferro da stiro.

Posizionare l'apparecchio sopra una superficie piana stabile (per esempio un tavolo o un asse da stiro).

I primi due riempimenti del serbatoio devono essere fatti sempre con acqua normale di rubinetto senza utilizzare la cartuccia anticalcare (B). Successivamente si deve usare o acqua di rubinetto demineralizzata dalla cartuccia anticalcare (B) oppure acqua distillata.

Aprire il serbatoio togliendo il coperchio (C). Liberare la cartuccia anticalcare (B) dal cappuccio protettivo Fig. 2. Inserire la cartuccia anticalcare all'interno del serbatoio (Fig. 3).



Attenzione!

Abbiate cura che la freccia rossa riportata sulla cartuccia sia rivolta in direzione della corrispondente freccia posizionata sopra il serbatoio dell'apparecchio (Fig. 3).

Esercitare una leggera pressione finché la cartuccia non abbia raggiunto il fondo della sua sede.

La cartuccia anticalcare depura l'acqua dalle sostanze dannose per il ferro da stiro, quindi permette di impiegare semplice acqua di rubinetto. La cartuccia anticalcare dovrà essere sostituita quando le resine contenutevi avranno cambiato completamente colore. Le cartucce di ricambio sono reperibili presso i punti vendita o nei Centri di Assistenza Autorizzati.

Riempimento del serbatoio prima dell'uso



Attenzione!

Accertarsi che l'apparecchio sia staccato dalla rete di alimentazione elettrica prima di riempire il serbatoio (A) con acqua.

Aprire il coperchio del serbatoio (C). Riempire il serbatoio con acqua naturale fresca (Fig. 4). Chiudere il coperchio del serbatoio (C).

Non riempire MAI il serbatoio oltre il livello MAX.



Attenzione!

Non utilizzare mai l'apparecchio senza acqua nel serbatoio, anche in caso di stiratura a secco, in tal caso la pompa potrebbe danneggiarsi.

Accensione dell'apparecchio

Prima di inserire la spina, svolgere completamente il cavo di alimentazione. Collegare l'apparecchio alla rete di alimentazione controllando che la tensione indicata sulla targhetta corrisponda a quella della rete locale.

Prima di accendere l'apparecchio accertarsi che vi sia acqua a sufficienza all'interno del serbatoio.

Premere l'interruttore di accensione ferro/caldaia (L) Fig. 6. Posizionare la manopola di regolazione della temperatura (H) alla temperatura desiderata. Al primo utilizzo, dopo il riempimento del serbatoio, è necessario regolare la manopola di regolazione della temperatura (H) oltre il simbolo (●●●) e premere il pulsante erogazione vapore (G) Fig. 7 finché il ferro non emette vapore (circa un minuto) Fig. 9. Ora il ferro è pronto per l'uso.

Prima di dirigere il getto di vapore sul capo da stirare, erogare alcuni colpi di vapore verso terra per stabilizzare il getto.



Attenzione!

Non erogare mai vapore quando il ferro è appoggiato sopra l'apposita griglia (D).

Il ferro viene ora alimentato automaticamente per mezzo di una pompa che ad ogni riempimento si attiva per alcuni secondi generando un normale rumore di funzionamento (vibrazione). Subito dopo potrebbe verificarsi una diminuzione dell'emissione di vapore: è perfettamente normale e dopo pochi secondi l'erogazione di vapore tornerà ad essere regolare.

Se il ferro rimane inattivo per lungo tempo, prima di stirare si consiglia di tenerlo in posizione orizzontale ed erogare alcuni colpi di vapore verso terra per stabilizzare il getto.

Colpo vapore

Impostare la temperatura di stiratura tramite la manopola di regolazione (H) oltre il simbolo (●●●). Attendere che la spia (I) del ferro sia spenta. Premere il pulsante vapore (G) dai 3 ai 5 secondi (Fig. 7). Un intenso getto di vapore sarà erogato al rilascio del pulsante. Se il pulsante di erogazione vapore (G) viene azionato ininterrottamente per più di 30 secondi, possono uscire delle gocce d'acqua dai fori di vapore della piastra del ferro da stiro, pertanto non insistere eccessivamente sul pulsante (G).

Vapore continuo

Impostare la temperatura di stiratura tramite la manopola di regolazione (H) oltre il simbolo (●●●). Attendere che la spia (I) del ferro sia spenta. Quando la temperatura è stata raggiunta premete il pulsante vapore (G) Fig. 8. Il cursore (F) bloccherà il pulsante provocando l'uscita di un getto di vapore continuo e costante. Per sbloccare il pulsante (G) e interrompere il getto continuo spingere in avanti il cursore (F) Fig. 10.

Selezione della temperatura

Controllare prima di tutto che sul tessuto vi sia un'etichetta con le indicazioni per la stiratura e confrontare il simbolo riportato sull'etichetta con la tabella riportata di seguito. Se manca l'etichetta con le istruzioni di stiro del tessuto, ma conoscete il tipo di tessuto, seguire le indicazioni riportate sulla tabella.

Si noti che la tabella fa riferimento ai tessuti non trattati con appretti o similari, se lo fossero si può stirare anche ad una temperatura più bassa.

Quando variate la temperatura ruotando la manopola di regolazione (H), la spia (I) si accenderà e rimarrà accesa fino a quando il ferro non avrà raggiunto la nuova temperatura.

Riempimento del serbatoio durante l'uso

Controllate sempre il livello dell'acqua rimasta nel serbatoio durante la stiratura.

Aggiungere acqua nel serbatoio in modo da mantenere sempre visibile il livello dell'acqua. Non superare il livello indicato con MAX.

Qualora il serbatoio restasse senza acqua si avvertirà una vibrazione ed un rumore più forte. Spegnerne l'apparecchio premendo l'interruttore (L). Staccare la spina dalla presa di corrente elettrica. Aggiungere acqua direttamente al serbatoio (Fig. 4).



Attenzione!

Spegnerne sempre l'apparecchio e staccare la spina del cavo di alimentazione dalla presa di corrente elettrica prima di riempire il serbatoio con acqua.



Attenzione!

In caso di assenza della cartuccia anticalcare riempire il serbatoio con acqua demineralizzata.

Inserire la spina nella presa di corrente e riaccendere l'apparecchio.

Qualora l'apparecchio non venga spento prontamente, il surriscaldamento della pompa potrà causare un momentaneo blocco dell'apparecchio stesso. Occorre pertanto spegnere l'apparecchio e provvedere al riempimento del serbatoio. Attendere circa un'ora affinché l'apparecchio si raffreddi e riprenda a funzionare normalmente.

Stiratura a secco

Per poter stirare a secco, ovvero senza vapore, dopo aver collegato l'apparecchio alla rete di alimentazione, è sufficiente accendere il ferro premendo l'interruttore (L), e regolare la manopola termostato (H) alla temperatura desiderata. Non premere il pulsante vapore.

Stirare in verticale

Potete usare il getto di vapore continuo per stirare i tessuti in verticale. Questa speciale procedura di stiratura serve per rimuovere le pieghe dalle tende, dai tessuti ecc. Impostare la temperatura di stiratura tramite la manopola di regolazione (H) oltre il simbolo (●●●). Posizionare la tenda o il tessuto nel modo in cui volete stirarlo in verticale e premere il pulsante vapore.



Attenzione!

Non stirate tessuti che vengono sorretti da altre persone.





Dopo aver stirato

Spegnerne l'apparecchio premendo l'interruttore (L). Scollegare il cavo di alimentazione dalla presa di corrente. Riporre il cavo di alimentazione e il cavo di collegamento ferro/caldaia nel vano raccogli cavo (N). Lasciare raffreddare il ferro da stiro sull'apposita griglia appoggia ferro e riporre l'apparecchio avendo l'accortezza di non far toccare i cavi di alimentazione e di collegamento con le parti calde dell'apparecchio.

SUGGERIMENTI

Suddividere i capi da stirare in base al tipo di tessuto: lana con lana, cotone con cotone, ecc...

Poiché il riscaldamento della piastra del ferro avviene molto più rapidamente del suo raffreddamento è consigliabile iniziare a stirare tutti i tessuti che richiedono temperature più basse per poi passare a stirare quei tessuti che richiedono progressivamente temperature più elevate. Se il tessuto è composto da più tipi di fibre, regolare sempre la temperatura per la fibra che richiede il minor calore. Ad esempio se il tessuto è composto da un 70% di fibre sintetiche ed un 30% di cotone, bisognerà regolare la temperatura sulla posizione (●) (vedi tabella) senza vapore, cioè quella per i tessuti sintetici.

Etichetta istruzioni di stiratura riportata sui tessuti	Tipo di tessuto	Termostato
	Tessuti sintetici: Acetati Acrilici Viscosa Poliammide (Nylon) Viscosa (Rayon) Seta	●
	Lana	●●
	Cotone Lino	●●●
	Il marchio sull'etichetta significa non stirare	

Se non siete a conoscenza della composizione del tessuto del capo da stirare, cercare un punto del tessuto che non sia visibile. Fare una prova stirando questo punto e stabilire la temperatura più adatta (iniziare sempre da una temperatura relativamente bassa ed aumentarla gradatamente fino a raggiungere quella idonea). I tessuti di pura lana (100%) si possono stirare anche con il ferro regolato su una delle posizioni vapore. Per i tessuti di pura lana, seta e sintetici, abbiate l'accortezza, per evitare che il tessuto stirato prenda il lucido, di stirarli a rovescio. Per gli altri tipi di tessuto ed in special modo per il velluto, onde evitare che diventino facilmente lucidi, stirarli in una sola direzione (con un telo), facendo una pressione molto leggera. Il ferro da stiro deve essere mantenuto in costante movimento sul tessuto da stirare.

PULIZIA E MANUTENZIONE



Attenzione!

Prima di procedere alla pulizia dell'apparecchio scollegare sempre la spina dalla presa di corrente e lasciare raffreddare il ferro sull'apposita griglia appoggia ferro.



Attenzione!

Non immergere l'apparecchio in acqua o in altri liquidi.



Attenzione!

Controllare le condizioni del cavo di alimentazione del vostro ferro regolarmente prima di utilizzarlo e nel caso di danneggiamento portarlo al più vicino centro di assistenza per farlo sostituire solo dal personale specializzato.

Pulizia della piastra

Gli eventuali depositi e altro materiale residuo presenti sulla piastra possono essere tolti utilizzando un panno imbevuto di soluzione di acqua e aceto. Asciugare sempre la piastra con un panno asciutto.



Attenzione!

Non fare uso di abrasivi per pulire la piastra. Fare in modo che la piastra rimanga liscia: evitare il contatto con oggetti metallici.

Pulizia delle parti in plastica

Pulire le parti in plastica con un panno umido non abrasivo e asciugarle con un panno asciutto.

WITH REGARD TO THIS MANUAL

Even if the appliances are made in conformity with the European regulatory specifications in force and therefore all potentially hazardous parts are protected. Carefully read these warnings and use the appliance only for the use it is designed for in order to prevent accidents and damage. Keep this manual close by for future consultation. If you should decide to give this appliance to other people, remember to also include these instructions.

The information provided in this manual is marked with the following symbols indicating:



Danger for children



Warning – material damage



Warning of burns



Danger of damage originating from other causes



Danger due to electricity

IMPORTANT SAFEGUARDS

READ THESE INSTRUCTIONS CAREFULLY.

- The appliance has been designed for home use only and must not be used for commercial or industrial purposes.
- We decline any responsibility resulting from misuse or any use other than those covered in this booklet.
- We suggest you keep the original box and packaging, as our free-of-charge service does not cover any damage resulting from inadequate packaging of the product when this is sent back to an Authorised Service Centre.
- This product complies with the 2006/95/EC Directive and EMC Directive 2004/108/EC.



Danger for children

- This appliance can be used by children aged from 8 years and above and persons with reduced physical, sensory or mental capabilities or lack of experience and knowledge if they have been given supervision or instruction concerning use of the appliance in a safe way and understand the hazards involved.
- The cleaning and maintenance must not be carried out by children under 8 years without the supervision of an adult.
- Children must be supervised at all times to ensure they do not play with the appliance.
- Do not leave the packaging near children because it is potentially dangerous.
- In the event that this appliance is to be disposed of, it is suggested that the power chord is cut off. It is also recommended that all potentially dangerous components are rendered harmless to prevent children hurting themselves when playing with the apparatus.



Danger due to electricity

- Do not leave the iron and the power cord within the reach of children under the age of 8 years if the iron is connected to the outlet or while it is cooling.
- Before plugging the appliance into the mains socket, ensure that the voltage

shown on the rating plate matches the local voltage supply.

- Always connect the iron to an earthed socket.
- DO NOT IMMERSE THE APPLIANCE IN WATER OR OTHER LIQUIDS.
- Do not start ironing if your hands are wet or if you are barefoot.



Danger of damage originating from other causes

- Fill up the tank with water before starting up the appliance. Be sure to unplug the appliance before pouring water into the tank.
- Turn on the appliance only when it is in working position.
- The appliance may give out a little smoke when used for the first time; This transitory effect is perfectly normal and is due to the fact that some of components have been slightly lubricated.
- During use, rest the appliance onto a horizontal surface.
- Never leave the appliance unattended when it is connected to the power supply.
- The appliance must be used and rested on a stable surface.
- When placing the iron on its stand, ensure that the surface on which the stand is placed is stable.
- Before leaving the iron unattended, even for a short time, turn off the appliance, always unplug it and place it on support base (D).
- Water might get out from the steam holes if the steam button is pressed before the appliance has reached the best temperature or that the iron is hot.
- The appliance is not to be used if it has been dropped, if there are visible sign of damage or if it is leaking. Do not use the appliance if the power cord or the plug are damaged, or if the appliance is faulty. To prevent any accident, all repairs, including the replacement of the power cord, must be carried out by an Authorised Service Centre or, in any case, by qualified personnel.



Warning of burns

- Never try to iron garments being worn.
- Do not touch the metal parts of the iron when in operation and for several minutes after it is turned off since it could cause burns.
- Do not aim the jet of steam towards parts of the body or pets.



Warning – material damage

- Place the appliance on a work surface that bears a temperature of at least 90°C. Do not place on delicate surfaces, sensitive to heat and humidity.
- Remove any labels and protections from the soleplate before using the appliance for the first time.
- Always unwind the power cord before use.
- The use of extensions not approved by the manufacturer can result in damage to property and personal injury.
- Using the appliance with no water in the tank may damage the pump.

- Do not use sparkling (carbonated) water. If your water supply is very hard, we suggest you use demineralised water instead.
- When the iron is hot, do not rest it onto the connecting cable or the power cord. Take special care in ensuring that the cable and the cord do not come into contact with the soleplate when it is hot.
- Do not pull the power cord to unplug the appliance.
- The appliance must only be cleaned with a soft, slightly dampened, cloth after unplugging the iron and allowing all its parts to cool down. Never use solvents which may damage the plastic parts.
- Do not pour vinegar, descalers or other scented substances into the tank; Otherwise, the warranty may be revoked.
- Do not wrap the power cord around the soleplate when the iron is hot.
- Do not put the soleplate in contact with metal surfaces.
- Turn off the appliance by pressing the switch (L) before putting it away. Always unplug the power cord from the socket. Wait for it to cool down and completely empty the tank.
- Do not expose the appliance to atmospheric agents (rain, sun ...).
- **SAVE THESE INSTRUCTIONS FOR FUTURE REFERENCE.**

INTENDED USE

You can use the appliance for ironing clothing of any kind, curtains and fabrics by following the instructions on the label, dry or steam and also in a vertical position. Iron fabrics using a stable surface both for supporting the fabrics and for setting down the iron when changing the garments. The appliance has been designed for home use only and must not be used for commercial or industrial purposes.

No other use of the machine is contemplated by the manufacturer, which is exempt from any liability for all types of damages caused by improper use of the machine. Improper use also results in any form of warranty being forfeited.

RESIDUAL RISKS



Warning!

Danger of burns – The construction characteristics of the appliance this publication refers to do protect the user from possible contact with the hot soleplate of the iron while it is being used or for several minutes after it is turned off. Furthermore, pay close attention when steam is being delivered and do not direct it towards body parts or pets.



After you have turned off the iron and unplugged it from the socket-outlet, let it rest on a stable surface and above all out of the reach of children.

DESCRIPTION OF THE APPLIANCE

A - Tank	H - Temperature adjustment knob
B - Anti-scale cartridge	I - Iron temperature control indicator light
C - Tank cover	J - Soleplate
D - Iron support grid	K - Power cord
E - Appliance carrying handle	L - Iron/boiler on-off switch
F - Continuous steam lock slider	M - Iron/boiler connection cable
G - Steam button	N - Cable compartment

INSTRUCTIONS FOR USE



Warning!

Remove any labels and protections from the soleplate before using the appliance for the first time.

Place the appliance on a stable even surface (e.g. a table or an ironing board).

The first two times the tank is filled, always use normal tap water without using the anti-scale cartridge (B). Then it will be necessary to use tap water demineralized by the anti-scale cartridge (B) or distilled water.

Open the tank by removing the lid (C). Release the anti-scale cartridge (B) from the protective cap Fig. 2. Insert the anti-scale cartridge into the tank (Fig. 3).



Warning!

Take care that the red arrow on the cartridge is facing in the direction of the corresponding arrow positioned above the appliance tank (Fig. 3).

Press lightly until the cartridge has reached the end of its housing.

The anti-scale cartridge purifies water from substances harmful to the iron, therefore it allows to use ordinary tap water. The anti-scale cartridge must be replaced when the resins contained therein have completely changed colour. The replacement cartridges are available at the sale points or in Authorized Service Centers.

Filling the tank before use



Warning!

Make sure the unit has been disconnected from the mains supply before filling the tank (A) with water.

Open the tank lid (C). Fill the tank with cool tap water (Fig. 4). Close the tank lid (C).

NEVER fill the tank beyond the MAX level.



Warning!

To avoid damaging the pump, never operate the appliance without any water in the tank, even for dry ironing.

Switching on the appliance

Before plugging it in, completely unwind the power cord. Connect the appliance to the power supply, ensuring that the voltage indicated on the identification plate corresponds to your local power supply.

Before you turn on the appliance, make sure there is sufficient water inside the tank.

Press the iron-boiler power switch (L) Fig. 6. Place the temperature control knob (H) to the desired temperature. On first use, after filling the tank, it is necessary to adjust the temperature control knob (H) over the symbol (●●●) and press the steam button (G) Fig. 7 until the iron does not produce steam (about one minute) Fig. 9. The iron is now ready for use.

Before applying a jet of steam to the article to be ironed, release two or three good jets of steam towards the floor to stabilise the steam flow.



Warning!

Do not release steam when the iron is standing on its grille rest (D).

The iron is fed automatically by means of a pump that at each filling is activated for a few seconds by generating a normal operation sound (vibration). A decrease in the steam output may occur soon after the pump starts operating: it is perfectly normal and after a few seconds the steam will again be regular.

If the iron has not been used for a long time, it is advisable to keep it in a horizontal position and send a few shots of steam to the floor in order to stabilize the jet before ironing.

Shot of steam

Set the ironing temperature by turning the adjustment knob (H) past the symbol (●●●). Wait for the indicator lamp (I) of the iron to turn off. Press the steam button (G) from 3 to 5 seconds (Fig. 7). An intense jet of steam will be dispensed when at the button release. If the steam supply button (G) is operated continuously for more than 30 seconds, drops of water may come from the steam holes in the plate of the iron. It is recommended that the button (G) is used for shorter periods.

Continuous steam

Set the ironing temperature by turning the adjustment knob (H) past the symbol (●●●). Wait for the indicator lamp (I) of the iron to turn off. When the temperature is reached, press the steam button (G) Fig. 8. The cursor (F) will lock the button, making the jet of steam exit continuously and steadily. To unlock the button (G) and stop the continuous jet, press the cursor (F) forward (Fig. 10).

Temperature selection

First check whether the fabric has a label containing ironing instructions and compare the symbol with the instructions which follow. If there is no label with instructions, but you know the type of material, follow the instructions below.

Note that the table refers to fabrics not treated with sizing agents or similar products; if they have been, you can also iron at a lower temperature.

When you change the temperature by turning the adjustment knob (H), the light (I) will turn on and stay on until the iron reaches the new temperature.

Filling the boiler during use

Always check the level of water in the tank while you are ironing.

Add enough water to the tank so that the water level is always visible. Do not go past the MAX level.

If the tank remains without water, you will notice a vibration and a louder noise. Turn off the appliance by pressing the switch (L), unplug it from the electric outlet. Add water directly in the tank (Fig. 4).



Warning!

Always turn off the appliance and remove the power cable plug from the socket-outlet before filling the tank with water.



Warning!

In the absence of the anti-scale cartridge refill the tank with demineralized water.

Insert the plug into the electrical outlet and turn on the appliance again.

If the appliance is not switched off promptly, overheating of the pump could cause a momentary stoppage of the appliance. Therefore it is necessary to switch off the appliance and fill the tank. Wait about an hour for the appliance to cool down and resumes normal operation.

Dry ironing

Dry (that is, steam less) ironing is obtained by plugging in the appliance, turning on the iron by means of switch (L), and setting thermostat knob (H) on the desired temperature. Do not press the steam button.

vertical ironing

You can use the jet of continuous steam for ironing hanging fabrics. This special ironing procedure serves to remove creases from curtains, fabrics, etc. Set the ironing temperature by turning the adjustment knob (H) past the symbol (●●●). Put the curtain or fabric in the position you want to iron it vertically and press the steam button.



Warning!

Do not iron fabrics held by other people.





After ironing

Turn off the appliance by pressing the switch (L). Remove the power cable from the socket-outlet. Replace the power cord and the iron-boiler connecting cable in the cord storage compartment (N). Let the iron cool down on its stand, taking care not to touch the power cables and connection with the hot parts of the appliance.

SUGGESTIONS

Divide the articles to be ironed according to the types of material: wool with wool, cotton with cotton, etc

Because the iron heats up much more quickly than it cools down, it is advisable to start with those fabrics which require lower temperatures and move on to those which require progressively higher temperatures. If the material is made up of more than one type of fibre, always set the temperature to the fibre which requires less heat. For example, if the material is made up of 70% synthetics and 30% cotton, set the temperature control to position (●) (see table) without steam, that is, the temperature for synthetic fabrics.

Label Ironing instructions	Kind of fabric	Thermostat
	Synthetic fabrics: Acetate Acrylic Viscose Poliammide (Nylon) Viscose (Rayon) Silk	•
	Wool	••
	Cotton Linen	•••
	The mark on the label means do not iron	

If you do not know the composition of the article to be ironed, choose a part of the article which will not be seen. Do a test ironing on this part to establish the appropriate temperature (always start with a relatively low temperature and work up until the ideal temperature is reached). Pure (100%) wool articles can be ironed with the iron set to one of the steam positions. To avoid pure wool, silk and synthetic materials becoming shiny, it makes good sense to iron them on the reverse side. For other materials, especially velvet, which can become shiny very easily, cover them with a cloth and iron in one direction only, using light pressure. The iron must be kept constantly moving over the fabric.

CLEANING AND MAINTENANCE



Warning!

Before cleaning, always disconnect the plug from the power point and allow the iron to cool down on its stand grille.



Warning!

Never immerse the appliance in water or other liquids.



Warning!

Check the state of the power cable of your iron on a regular basis before using it, and if it is damaged, take it to the service centre closest to you to have it replaced only by specialised personnel.

Cleaning the soleplate

Any deposits and other residue material on the soleplate can be removed using a cloth soaked in a water and vinegar solution. Always dry the soleplate with a dry cloth.



Warning!

Do not use abrasives for cleaning the soleplate. Try and keep the soleplate smooth: avoid contact with metal objects.

Plastic parts cleaning

Clean plastic parts with a damp, non-abrasive cloth and dry them with a dry cloth.

A PROPOS DU MANUEL

Même si les appareils ont été réalisés en conformité avec les Normes européennes spécifiques en vigueur, et que toutes les pièces potentiellement dangereuses sont protégées, lisez avec attention ces avertissements et n'utilisez l'appareil que pour ce que il a été conçu, afin d'éviter les blessures et les dommages. Garder ce livret à portée de main pour les futures consultations. Si vous désirez ensuite céder cet appareil à d'autres personnes, rappelez-vous d'inclure ces instructions. Les informations reportées dans ce manuel sont marquées des symboles suivants qui indiquent:



Danger pour les enfants



Attention - dégâts matériels



Avertissements sur les brûlures



Dangers provenant d'autres causes



Danger électrique

CONSEILS DE SÉCURITÉ

LISEZ ATTENTIVEMENT CES INSTRUCTIONS.

- Cet appareil n'a été conçu que pour un usage privé et il est donc inadapté à un usage industriel ou professionnel.
- Le constructeur décline toute responsabilité pour une utilisation erronée ou pour des emplois autres que ceux prévus par ce livret.
- Il est conseillé de conserver l'emballage d'origine vu que l'assistance gratuite ne joue pas pour les dommages causés par un emballage du produit non adéquat lors de l'expédition à un service après-vente agréé.
- Cet appareil est conforme à la directive 2006/95/EC et à la directive EMC 2004/108/EC.



Danger pour les enfants

- Cet appareil ne peut être utilisé par les enfants de plus de 8 ans et par les personnes ayant des capacités physiques, sensorielles ou mentales réduites, ou bien qui manquent d'expérience et de connaissances, à condition d'être accompagnés par un adulte responsable ou d'avoir reçu et compris les instructions et les dangers découlant de l'usage de l'appareil.
- Les nettoyages et les entretiens ne doivent pas être exécutés par des enfants ayant moins de 8 ans sans la surveillance d'un adulte.
- Il faut surveiller les enfants pour être certain qu'ils ne jouent pas avec l'appareil.
- Les éléments de l'emballage ne doivent pas être laissés à la portée des enfants car ils représentent une source de danger.
- Lorsqu'on décidera de jeter cet appareil, il est recommandé de le mettre hors d'usage en coupant le câble d'alimentation. Il est également recommandé de protéger les parties susceptibles de constituer un danger spécialement pour les enfants qui pourraient se servir de l'appareil pour jouer.



Danger électrique

- Ne pas laisser le fer et son cordon d'alimentation à la portée des enfants ayant moins de 8 ans, notamment s'il est encore branché à la prise de courant ou s'il

est en train de refroidir.

- Avant de brancher l'appareil, assurez-vous que la tension indiquée sur la plaque correspond effectivement à celle du réseau.
- Branchez toujours l'appareil à une prise pourvue de mise à terre.
- NE TREMPEZ PAS L'APPAREIL DANS L'EAU NI DANS TOUT AUTRE LIQUIDE.
- Ne pas repasser avec les mains mouillées ou les pieds nus.



Dangers provenant d'autres causes

- Remplir le réservoir d'eau avant de faire fonctionner l'appareil. Le remplissage en eau s'effectue avec l'appareil débranché de la prise de courant.
- Allumez l'appareil uniquement lorsqu'il est en position de travail.
- La première fois que vous utilisez l'appareil à repasser, il peut arriver qu'un peu de fumée se dégage; ne vous inquiétez pas car il s'agit d'un phénomène normal, dû au fait que certaines parties ont été légèrement lubrifiées, qui disparaîtra très rapidement.
- Durant l'utilisation, poser l'appareil sur un plan horizontal.
- Ne laissez pas l'appareil sans surveillance lorsqu'il est branché.
- L'appareil doit être utilisé et laissé au repos sur une surface stable.
- Quand on repose le fer sur sa grille d'appui, s'assurer que la surface où se trouve la grille est stable.
- Lorsque vous devez vous absenter ne serait ce que pour quelques instants, posez toujours le fer sur la grille d'appui (D) éteindre l'appareil et débranchez toujours le cordon d'alimentation électrique de la prise.
- De l'eau pourrait ressortir par les trous destinés à la vapeur si on appuie sur le bouton vapeur avant que l'appareil ait atteint sa température optimale ou avant que le fer soit chaud.
- L'appareil ne doit pas être utilisé si il est tombé, s'il présente des signes visibles de détérioration ou s'il perd de l'eau. Ne pas utiliser l'appareil si le câble électrique ou la fiche sont endommagés ou si l'appareil est défectueux. Toutes les réparations, y compris le remplacement du cordon d'alimentation, doivent exclusivement être effectuées dans un centres d'assistance après-vente Ariete ou par des techniciens agréés Ariete, de façon à prévenir les risques éventuels.



Avertissements sur les brûlures

- Ne jamais essayer de repasser les vêtements que l'on a sur soi.
- Ne pas toucher les parties métalliques du fer lorsqu'il marche ou quelques minutes après l'avoir éteint car on pourrait se brûler.
- Ne pas diriger le jet vapeur vers des parties du corps ou vers les animaux domestiques.



Attention - dégâts matériels

- Positionner l'appareil sur une surface qui puisse supporter une température d'au

moins 90°C. Ne pas poser sur les surfaces délicates, sensibles à la chaleur et à l'humidité.

- Avant d'utiliser l'appareil la première fois, retirez les protections et les étiquettes éventuelles sur la semelle chauffante du fer à repasser.
- Déroulez toujours le câble avant utilisation.
- L'utilisation de rallonges électriques non autorisées par le fabricant de l'appareil peut provoquer des dégâts et des accidents.
- N'utilisez pas le fer sans eau car la pompe pourrait être endommagée.
- N'utilisez jamais d'eau gazeuse (additionnée d'anhydride de carbone). Au cas où l'eau serait particulièrement calcaire il est conseillé d'utiliser de l'eau déminéralisée.
- Ne posez jamais le fer à repasser chaud sur le cordon de branchement ou sur le cordon d'alimentation, et faites très attention à ce que ceux-ci n'entrent pas en contact avec la semelle chaude du fer.
- Ne débranchez pas le fer de la prise de courant en tirant sur le cordon.
- Une fois que l'appareil aura été débranché et que toutes les parties auront refroidi, il sera possible de le nettoyer exclusivement avec un chiffon non abrasif et à peine humide. N'utilisez jamais de solvants car ils altèrent les parties en plastique.
- Ne pas verser de vinaigre, décalcifiant ou autres substances parfumées dans le réservoir; peine de faire immédiatement déchoir la garantie.
- Ne pas enrouler le cordon d'alimentation autour de la semelle lorsque le fer est encore chaud.
- Ne pas mettre la semelle en contact avec les surfaces métalliques.
- Avant de ranger l'appareil, l'éteindre en appuyant sur l'interrupteur (L). Toujours débrancher la fiche du cordon d'alimentation de la prise de courant. Avant de vider complètement le réservoir, attendre que l'appareil ait refroidi.
- Ne pas laisser l'appareil exposé aux agents atmosphériques (pluie, soleil ect.).
- **CONSERVER CES INSTRUCTIONS.**

UTILISATION PRÉVUE

L'appareil peut être utilisé pour repasser les vêtements de toute sorte, les rideaux et les tissus, à sec, à la vapeur ou bien à la verticale, en fonction des indications reportées sur l'étiquette. Il est conseillé de repasser les tissus sur une surface stable, tant pour le support des tissus que pour celui du fer au moment du changement du linge. Cet appareil n'a été conçu que pour un usage privé et il est donc inadapté à un usage industriel ou professionnel. Le constructeur n'a prévu aucun autre usage de l'appareil et il se dégage de toute responsabilité pour les dégâts de toute nature, générés d'une utilisation inappropriée. Un usage inapproprié déterminerait également l'annulation de toute forme de garantie.

RISQUES RÉSIDUELS



Attention!

Danger de brûlures – Les caractéristiques de construction de l'appareil, dont il est question dans cette publication, ne permettent pas de protéger l'utilisateur contre un possible contact avec la semelle du fer, tant pendant l'utilisation que durant les minutes suivant son. Il est également conseillé de faire très attention pendant la sortie de vapeur et de ne pas diriger le jet vers les parties du corps ou les animaux domestiques.



Après avoir éteint le fer et débranché la prise de courant, laisser l'appareil au repos sur une surface stable, et surtout, loin de la portée des enfants.

DESCRIPTION DE L'APPAREIL

A - Réservoir	I - Voyant lumineux de contrôle température de repassage
B - Cartouche anticalcaire	J - Semelle
C - Couvercle réservoir	K - Cordon d'alimentation
D - Grille d'appui	L - Interrupteur marche fer/chaudière
E - Poignée pour le transport de l'appareil	M - Câble de liaison fer/chaudière
F - Curseur de blocage pour vapeur continue	N - Compartiment de rangement du cordon
G - Bouton vapeur	
H - Bouton rotatif de réglage de la température	

MODE D'EMPLOI



Attention!

Avant d'utiliser l'appareil la première fois, retirez les protections et les étiquettes éventuelles sur la semelle chauffante du fer à repasser.

Disposer l'appareil sur une surface plane et stable (par exemple une table ou une planche à repasser).

Les deux premiers remplissages du réservoir doivent se faire avec de l'eau du robinet, sans utiliser la cartouche anticalcaire (B). Ensuite, il faudra utiliser de l'eau du robinet déminéralisée par l'intermédiaire de la cartouche anticalcaire (B) ou bien de l'eau distillée.

Ouvrir le réservoir après avoir retiré le couvercle (C). Libérer la cartouche anticalcaire (B) de son capuchon de protection Fig. 2. Introduire la cartouche anticalcaire à l'intérieur du réservoir (Fig. 3).



Attention!

Prendre garde à diriger la flèche rouge figurant sur la cartouche en direction de la flèche correspondante, située sur le réservoir de l'appareil (Fig. 3).

Appuyer légèrement dessus, jusqu'à ce que la cartouche touche le fond de son logement.

La cartouche anticalcaire épure l'eau en éliminant les substances nocives pour le fer à repasser, ce qui permet d'utiliser tout simplement l'eau du robinet. Il faut remplacer la cartouche anticalcaire quand les résines contenues à l'intérieur auront totalement changé de couleur. Les cartouches de rechange s'achètent dans les points de vente ou les Centres d'Assistance Agréés.

Remplissage du réservoir avant l'emploi



Attention!

S'assurer que l'appareil soit débranché du réseau d'alimentation électrique avant de remplir le réservoir (A) avec de l'eau.

Ouvrir le couvercle du réservoir (C). Remplir le réservoir avec de l'eau plate fraîche (Fig. 4). Fermer le couvercle du réservoir (C).

Ne JAMAIS remplir le réservoir au-delà du niveau MAX.



Attention!

N'utilisez jamais le fer sans eau dans le réservoir même pour le repassage à sec sous peine d'endommager la pompe.

Allumage de l'appareil

Avant de brancher la prise, dérouler complètement le cordon d'alimentation. Brancher l'appareil en contrôlant que la tension indiquées sur la plaquette correspond à celle du réseau local.

Vérifier qu'il y ait suffisamment d'eau à l'intérieur du réservoir avant d'allumer le fer.

Appuyer sur l'interrupteur de mise en marche fer/chaudière (L) Fig. 6. Mettre le bouton du thermostat (H) sur la température désirée. Au cours de la première utilisation, une fois le réservoir rempli, il faut déplacer le bouton du thermostat (H) au-delà du symbole (●●●) et appuyer sur le bouton de débit de la vapeur (G) Fig. 7 jusqu'à ce que la vapeur ressorte du fer (environ une minute) Fig. 9. Le fer est maintenant prêt pour l'utilisation.

Avant de diriger le jet de vapeur sur la pièce à repasser, distribuer deux ou trois coups de vapeur prolongés vers le sol pour le stabiliser.



Attention!

Ne jamais distribuer de vapeur lorsque le fer est posé sur la grille (D) prévue à cet effet.

Le fer est automatiquement alimenté au moyen d'une pompe, qui se met en route durant quelques secondes à chaque remplissage, ce qui crée un bruit tout à fait normal (vibration). Juste après il peut y avoir une diminution du débit de vapeur: il s'agit d'un phénomène parfaitement normal et après quelques secondes, le débit de vapeur redevient régulier.

Si le fer est resté inutilisé pendant une longue période, il est conseillé de le tenir en position horizontale et de donner quelques coups de vapeur vers le sol avant de repasser afin de stabiliser le jet.

Jet de vapeur

Régler la température du repassage par le bouton de réglage (H) au-delà du symbole (●●●). Attendre que le voyant (I) du fer se soit éteint. Appuyer sur le bouton vapeur (G) pour un temps compris entre 3 et 5 secondes (Fig. 7). Un intense jet de vapeur est débité dès qu'on relâche le bouton. Si le bouton de débit vapeur (G) est actionné de façon ininterrompue pendant plus de 30 secondes, des gouttes d'eau peuvent sortir par les trous destinés à la vapeur, sur la semelle du fer à repasser il est donc déconseillé d'agir avec insistance sur le bouton.

Vapeur continue

Régler la température du repassage par le bouton de réglage (H) au-delà du symbole (●●●). Attendre que le voyant (I) du fer se soit éteint. Une fois la température atteinte, appuyer sur le bouton vapeur (G) Fig. 8. Le curseur (F) bloquera le bouton provoquant ainsi la sortie d'un jet de vapeur continu et constant. Pour débloquer le bouton (G) et interrompre le jet continu, pousser le curseur (F) vers l'avant Fig. 10.

Sélection de la température

Contrôler avant tout la présence sur le tissu d'une étiquette avec les indications pour le repassage et comparer le symbole qui s'y trouve avec le tableau reporté ci-après. En l'absence de cette étiquette, mais si vous connaissez le type de tissu, suivre les indications reportées dans le tableau.

Remarque: le tableau se réfère aux tissus non traités avec de l'apprêt ou produits similaires. Dans le cas contraire, le repassage peut se faire à température plus basse.

Quand on change la température en tournant le bouton de réglage (H), le voyant (I) s'allume et reste allumé jusqu'à ce que la semelle ait atteint la nouvelle température.

Remplissage du réservoir durant l'emploi

Toujours contrôler le niveau d'eau qu'il reste dans le réservoir pendant le repassage.

Ajouter de l'eau dans le réservoir de façon à ce que le niveau de l'eau soit toujours visible. Ne pas franchir le niveau MAX indiqué.

Si le réservoir reste à sec, on perçoit une vibration et un bruit plus fort. Eteindre l'appareil en appuyant sur l'interrupteur (L). Débrancher la fiche de la prise de courant. Ajouter de l'eau directement dans le réservoir (Fig. 4).



Attention!

Toujours éteindre l'appareil et débrancher la prise du cordon d'alimentation électrique avant de remplir le réservoir d'eau.



Attention!

S'il n'y a pas de cartouche anticalcaire, remplir le réservoir avec de l'eau déminéralisée.

Insérer la fiche dans la prise de courant et remettre l'appareil en marche.

Si vous n'arrêtez pas immédiatement l'appareil, la surchauffe de la pompe peut provoquer un blocage momentané de l'appareil. Il faut donc éteindre l'appareil et remplir le réservoir. Attendre environ une heure pour que l'appareil refroidisse et recommence à fonctionner normalement.

Repassage à sec

Pour pouvoir repasser à sec (c'est à dire sans vapeur), après avoir branché le fer, il suffit d'allumer l'interrupteur (L) et régler la poignée du thermostat (H) à la température désirée. Ne pas appuyer sur la touche vapeur.

Repassage vertical

On peut utiliser le jet de vapeur continu pour repasser à la verticale. Ce procédé de repassage spécial sert à éliminer les plis des rideaux, des tissus etc. Régler la température du repassage par le bouton de réglage (H) au-delà du symbole (●●●). Positionner le rideau ou le tissu de façon à pouvoir repasser à la verticale et appuyer sur le bouton vapeur.



Attention!

Ne pas repasser les tissus qui sont soutenus par une autre personne.





Après avoir repassé

Eteindre l'appareil en appuyant sur l'interrupteur (L). Débrancher le cordon d'alimentation de la prise de courant. Ranger le cordon d'alimentation et le cordon de raccord fer/chaudière dans le compartiment de rangement du cordon (N). Laisser refroidir le fer à repasser sur son support en prenant garde à ne pas faire entrer en contact les câbles d'alimentation et de liaison avec les parties chaudes de l'appareil.

CONSEILS

Répartir les pièces à repasser en fonction du type de tissu: laine/laine, coton/coton, etc.

Etant donné que la semelle du fer chauffe plus vite qu'elle ne se refroidit, nous conseillons de commencer à repasser tous les tissus qui exigent des températures plus basses pour passer aux tissus qui exigent progressivement des températures plus élevées. Si le tissu est composé de plusieurs types de fibres, toujours régler la température en fonction de la fibre qui exige le moins de chaleur. Par exemple, si le tissu est composé de 70% de fibres synthétiques et de 30% de coton, régler la température sur la position (●) (voir tableau) sans vapeur, c'est à dire celle qui est préconisée pour les tissus synthétiques.

Etiquette Instructions pour le repassage indiquées sur les tissus	Type de tissu	Thermostat
	Tissus synthétiques: Acétates Acryliques Viscose Polyamide (Nylon) Viscose (Rayon) Soie	●
	Laine	●●
	Coton Lin	●●●
	Le symbole signifie "ne pas repasser"	

Si vous ignorez la composition du tissu à repasser, chercher un point de tissu qui n'est pas visible. Faire un essai en repassant ce point et déterminer la température la mieux appropriée (toujours commencer par une température relativement basse et l'augmenter graduellement pour atteindre la température correcte). On peut également repasser les tissus pure laine (100%) en réglant le fer sur une des positions vapeur. Repasser à l'envers les tissus pure laine, soie, synthétiques, pour éviter que le tissu repassé ne devienne brillant. Pour les autres types de tissu et en particulier le velours, pour éviter qu'ils ne deviennent facilement brillants, les repasser dans une seule direction (avec une toile), en appuyant très légèrement. Le fer à repasser doit toujours être en mouvement sur le tissu.

NETTOYAGE ET ENTRETIEN



Attention!

Avant de procéder au nettoyage de l'appareil, toujours retirer la fiche de la prise de courant et laisser le fer refroidir sur la grille de support.



Attention!

Ne jamais immerger l'appareil dans l'eau ou dans un liquide quelconque.



Attention!

Contrôler régulièrement les conditions du cordon d'alimentation de votre fer avant de l'utiliser, en cas de détérioration, l'apporter dans le service après-vente le plus proche et le faire remplacer par un personnel spécialisé.

Nettoyage de la semelle

Les éventuels dépôts et autres résidus présents sur la semelle peuvent être enlevés à l'aide d'un linge imprégné d'une solution à base d'eau et vinaigre. Toujours sécher la semelle avec un linge sec.



Attention!

Ne pas utiliser d'abrasifs pour nettoyer la semelle. Nettoyer de façon à ce que la semelle reste lisse: éviter le contact avec les objets métalliques.

Nettoyage des parties en plastique

Nettoyer les parties en plastique avec un linge humide non abrasif et les sécher avec un linge sec.

ZU DIESER BEDIENUNGSANLEITUNG

Auch wenn die Geräte entsprechend der geltenden Europäischen Normen hergestellt wurden und daher alle potentiell gefährlichen Teile geschützt sind, müssen, um Unfälle und Schäden zu vermeiden, diese Hinweise aufmerksam gelesen und das Gerät nur für den Zweck verwendet werden, für den es vorgesehen wurde. Die Bedienungsanleitung auch für späteres Nachschlagen stets griffbereit aufbewahren. Soll dieses Gerät an andere Personen abgegeben werden, bitte daran denken auch die Bedienungsanleitung mitzugeben.

Die in dieser Bedienungsanleitung aufgeführten Informationen sind mit den nachstehenden Symbolen gekennzeichnet, die auf folgendes hinweisen:



Gefahr für Kinder



Achtung - Sachschäden



Hinweise zu Verbrühungsgefahr



Gefahr von Schäden wegen anderer Ursachen



Gefahr wegen Strom

WICHTIGE HINWEISE

DIE BEDIENUNGSANLEITUNG VOR DEM GEBRAUCH AUFMERKSAM LESEN.

- Das Gerät ist für nur privaten Gebrauch vorgesehen und daher für einen industriellen oder gewerblichen Einsatz ungeeignet.
- Wir übernehmen keine Haftung bei einem falschen oder in dieser Anleitung nicht vorgesehenen Einsatz.
- Wir empfehlen die Originalverpackungen aufzubewahren, da ein Gratis-Kundendienst nicht für Schäden vorgesehen ist, die durch falsche Verpackung bei der Spedition zum Kundendienst entstehen.
- Das Gerät entspricht der Europäischen Richtlinie 2006/95/EG und der EMV-Richtlinie 2004/108/EG.



Gefahr für Kinder

- Das Gerät darf von Kindern ab dem 8. Lebensjahr oder von physisch, sensorisch oder geistig behinderten Menschen, oder von Personen, die über die nötige Erfahrung und Wissen nicht verfügen, verwendet werden, unter der Bedingung, dass es eine angemessene Kontrolle durch einen Verantwortlichen ausgeübt wird oder dass sie die Anleitungen erhalten und verstanden haben und der Gefahren, die von der Verwendung des Gerätes verursacht werden können, bewusst sind.
- Kindern mit weniger als 8 Jahren dürfen Reinigungs- und Wartungseingriffe ohne die Aufsicht von Erwachsenen nicht ausüben.
- Kinder müssen beaufsichtigt werden, um sicherzustellen, dass sie nicht mit dem Gerät spielen.
- Die Verpackungsteile von Kindern fernhalten, da diese eine mögliche Gefahrenquelle bilden.
- Soll das Gerät als Abfall entsorgt werden, empfehlen wir es durch Abschneiden des Anschlusskabels unbrauchbar zu machen. Wir empfehlen außerdem die Geräteteile unschädlich zu machen, die besonders für Kinder beim Spielen mit dem Gerät gefährlich sein könnten.



Gefahr wegen Strom

- Das Bügeleisen beim Abkühlen und das angeschlossene Versorgungskabel immer außerhalb der Reichweite von Kindern unter 8 Jahren aufbewahren.
- Bevor das Gerät angeschlossen wird, muss kontrolliert werden, ob die Netzspannung den Angaben auf dem Typenschild des Geräts entspricht.
- Das Gerät muss an eine geerdete Steckdose angeschlossen werden.
- **DAS GERÄT NIE IN WASSER ODER ANDERE FLÜSSIGKEITEN TAUCHEN.**
- Nicht mit dem Bügeln anfangen, wenn Sie nasse Hände oder nackte Füße haben.



Gefahr von Schäden wegen anderer Ursachen

- Den Wassertank vor Inbetriebnahme des Gerätes mit Wasser füllen. Vorm Nachfüllen von Wasser stets den Stecker des Anschlusskabels aus der Steckdose ziehen.
- Das Gerät nur am Arbeitsplatz einschalten.
- Beim ersten Gebrauch des Gerätes kann sich leichter Rauch bilden; dies geschieht, weil einige Teile leicht geschmiert wurden, aber seien Sie nicht beunruhigt, da solche Erscheinung sich nach kurzer Zeit nicht mehr wiederholt.
- Bei der Benutzung das Gerät auf einer waagerechten Fläche positionieren.
- Das Gerät nie unbeaufsichtigt lassen solange es am Stromnetz angeschlossen ist.
- Das Gerät muss auf einer festen Unterlage benutzt und abgestellt werden.
- Wird das Bügeleisen auf dem Bügeleisenständer abgestellt, muss sichergestellt werden, dass die Auflagefläche des Bügeleisenständers fest ist.
- Auch wenn Sie nur für kurze Zeit weggehen, das Bügeleisen immer auf der entsprechenden Bügeleisenablage (D) abstellen, das Gerät ausschalten und stets den Stecker des Anschlusskabels aus der Steckdose ziehen.
- Wenn man den Dampfschalter drückt, bevor das Gerät die optimale Temperatur erreicht hat oder dass das Bügeleisen warm ist, kann es passieren, dass heißes Wasser aus den Dampföchern austritt.
- Das Gerät darf nicht benutzt werden, wenn es runtergefallen ist, wenn es sichtbare Schäden aufweist oder wenn Wasser austritt. Das Gerät darf nicht benutzt werden, wenn das Stromkabel, der Stecker oder das Gerät beschädigt sind. Um jegliches Risiko vorzubeugen, dürfen alle Reparaturen, einschließlich des Stromkabelwechsels, nur durch das Service Center Ariete bzw autorisierte Ariete-Fachtechniker durchgeführt werden.



Hinweise zu Verbrühungsgefahr

- Niemals Kleidungsstücke bügeln, solange jemand diese angezogen hat.
- Die Metallteile des Bügeleisens während des Betriebs und der ersten Minuten nach dem Abschalten nicht anfassen, weil Verbrennungsgefahr besteht.
- Den Dampfstrahl nie auf Körperteile oder auf Haustiere richten.



Achtung - Sachschäden

- Das Gerät auf eine Arbeitsfläche stützen, die eine Temperatur von mindestens 90°

- C aufstellen. Nicht auf wärme- oder feuchtigkeitsempfindliche Flächen stellen.
- Vor dem ersten Gebrauch des Gerätes müssen eventuell vorhandene Etiketten oder Schutzfilme von der Bügelfläche entfernt werden.
 - Vor Gebrauch stets das Kabel abwickeln.
 - Der Einsatz von nicht vom Hersteller zugelassenen Verlängerungskabeln kann Schäden verursachen und ist eine Unfallgefahr.
 - Die Maschine nie ohne Wasser verwenden, da sonst die Pumpe durchbrennen könnte.
 - Kein Sprudelwasser verwenden (mit hinzugefügtem Kohlendioxyd). Bei besonders kalkhaltigem Wasser wird angeraten entkalktes Wasser zu verwenden.
 - Das heiße Bügeleisen nie auf das Anschluss- oder Verbindungskabel stellen, und darauf achten, dass diese die heiße Bügelfläche nicht berühren.
 - Nie den Stecker am Anschlusskabel aus der Steckdose ziehen.
 - Zur Pflege des Gerätes als erstes den Stecker des Anschlusskabels aus der Steckdose ziehen, anschließend warten, bis alle Teile abgekühlt sind Das Gerät ausschließlich mit einem weichen und leicht feuchten Tuch reinigen. Keine Lösungsmittel verwenden, da diese die Plastikteile beschädigen.
 - Keinen Essig, Entkalkungsmittel oder andere parfümierte Substanzen in den Tank füllen; Andernfalls verfallen die Garantieansprüche.
 - Das Anschlusskabel nicht um die Bügelsohle wickeln, solange das Bügeleisen noch heiß ist.
 - Die Bügelsohle nicht auf Metallflächen stellen.
 - Bevor das Gerät weggestellt wird, muss es mit dem Schalter (L) ausgeschaltet werden. Den Stecker des Anschlusskabels immer aus der Steckdose ziehen. Abwarten, bis es abgekühlt ist, und den Tank vollständig entleeren.
 - Das Gerät nicht Witterungseinflüssen ausgesetzt lassen (Regen, Sonne usw.).
 - **DIE GEBRAUCHSANWEISUNG GUT AUFBEWAHREN.**

VORGESEHENER GEBRAUCH

Sie können Ihr Gerät zum Bügeln von Kleidungsstücken jeder Art, Gardinen und Stoffen verwenden. Dabei die auf dem Aufkleber angegebenen Anleitungen befolgen, sei es trocken, mit Dampf oder vertikal. Wir empfehlen zum Bügeln eine feste Unterlage zu verwenden. Das gilt sowohl für die Auflage der Stoffe als auch zum Abstellen des Bügeleisens beim Wechseln der Kleidungsstücke. Das Gerät ist für nur privaten Gebrauch vorgesehen und daher für einen industriellen oder gewerblichen Einsatz ungeeignet.

Jeder andere Einsatz ist nicht vom Hersteller vorgesehen Der Hersteller übernimmt daher keinerlei Haftung für jegliche Art von Schäden, die durch einen ungeeigneten Einsatz des Gerätes verursacht werden. Bei einem ungeeigneten Einsatz verfallen alle Garantieansprüche.

RESTRISIKEN



Achtung!

Verbrennungsgefahr – Die Konstruktionseigenschaften des Gerätes, auf das sich die vorliegende Anleitung bezieht, machen es unmöglich, dass der Nutzer, sowohl während des vorgesehenen Gebrauchs als auch während der ersten Minuten nach dem Abschalten, vor einem möglichen Kontakt mit der heißen Bügelsohle geschützt werden kann. Wir raten außerdem zu äußerster Vorsicht bei der Abgabe von Dampf. Den Dampfstrahl nie auf Körperteile oder auf Haustiere richten.



Nach dem Ausschalten des Bügeleisens, und nachdem der Stecker aus der Steckdose gezogen wurde, das Bügeleisen für Kinder unzugänglich auf einer festen Unterlage abkühlen lassen.

GERÄTEBESCHREIBUNG

A - Wassertank	I - Kontrolllampe Bügelflächentemperatur
B - Antikalk-kartusche	J - Bügelsohle
C - Behälterdeckel	K - Anschlusskabel
D - Bügeleisenständer	L - Schalter zum Einschalten Bügeleisen/ Dampferzeuger
E - Geräte-Transportgriff	M - Verbindungskabel Bügeleisen - Dampferzeuger
F - Regler für Dauerdampf	N - Kabel-Aufwickelfach
G - Dampfschalter	
H - Temperaturregler-Drehknopf	

GEBRAUCHSANWEISUNGEN



Achtung!

Vor dem ersten Gebrauch des Gerätes müssen eventuell vorhandene Etiketten oder Schutzfilme von der Bügelfläche entfernt werden.

Das Gerät auf einer stabilen flachen Oberfläche stellen (z.B. Tisch oder Bügelbrett).

Die ersten zwei Tankauffüllen sollten immer mit normalem Leitungswasser erfolgen, ohne die Antikalk-Kartusche (B). Dann muss man entweder mit der Antikalk-Kartusche (B) demineralisiertes Leitungswasser oder destilliertes Wasser verwenden. Den Wasserbehälter durch Abnehmen des Deckels (C) öffnen. Den Schutzdeckel aus der Antikalk-Kartusche (B) abnehmen (Abb. 2). Die Antikalk-Kartusche in den Tank einfügen (Abb. 3).



Achtung!

Prüfen Sie bitte, dass der rote Pfeil auf der Kartusche in dieselbe Richtung des auf dem Gerätetank gezeichneten Pfeils zeigt (Abb. 3).

Leicht drücken, bis die Kartusche bis zum Ende ihres Sitzes eingeschoben ist.

Die Antikalk-kartusche entfernt die Wasserschadstoffe, die das Bügeleisen beschädigen könnten. Sie können also einfaches Leitungswasser verwenden. Die Antikalk-Kartusche soll ersetzt werden, wenn die darin enthaltenen Harze ihre Farbe komplett verändert haben. Die Ersatzkartuschen sind bei den Verkaufspunkte o bei den autorisierten Service Center erhältlich.

Füllen des Dampferzeugers vor dem Gebrauch



Achtung!

Bevor man den Wassertank auffüllt, soll man prüfen, dass das Gerät aus dem Versorgungsnetz (A) getrennt ist.

Den Deckel des Behälters (C) öffnen. Den Behälter mit kaltem Leitungswasser füllen (Abb. 4). Den Tankdeckel (C) schließen.

NIEMALS den Tank über den Höchstfüllstand (MAX) füllen.



Achtung!

Auch beim Trockenbügeln das Gerät nie ohne Wasser im Tank benutzen, andernfalls kann die Pumpe beschädigt werden.

Einschalten des Gerätes

Vorm Einstecken des Steckers das Anschlusskabel vollständig abwickeln. Bevor das Gerät angeschlossen wird, muss kontrolliert werden, ob die Netzspannung den Angaben auf dem Typenschild des Geräts entspricht.

Vorm Einschalten des Bügeleisens sicherstellen, dass ausreichend Wasser im Tank ist.

Den Bügeleisen-/Heizkesselschalter (L) drücken (Abb. 6). Den Temperatureinstellschalter (H) auf die gewünschte Temperatur stellen. Beim ersten Gebrauch, nach dem Auffüllen des Wassertanks, muss man den Temperaturregelungsschalter (H) über das Symbol (●●●) drehen und den Dampfabgabeschalter (G) drücken (Abb. 7), bis das Bügeleisen Dampf ablässt (ca. 1 Min.). Jetzt kann das Bügeleisen genutzt werden.

Bevor der Dampfstrahl auf die zu bügelnde Wäsche gerichtet wird, einige Dampfstöße in Richtung Boden abgeben, um den Dampfstrahl zu stabilisieren.



Achtung!

Niemals Dampf abgeben, solange das Eisen auf der Bügeleisenablage (D) steht.

Das Bügeleisen wird automatisch durch eine Pumpe versorgt, die bei jedem Auffüllen sich für einige Sekunden aktiviert und dabei ein normales Betriebsgeräusch (Vibration) erzeugt. Das ist normal, nach einigen Sekunden erfolgt erneut die normale

Dampfabgabe: Das ist normal und nach einigen Sekunden wird die Dampfabgabe wieder normal.

Wird das Bügeleisen längere Zeit nicht genutzt, vorm Bügeln waagrecht halten und einige Dampfstöße in Richtung Fußboden abgeben, so dass sich der Dampfstoß stabilisieren kann.

Dampfstoß

Die Bügeltemperatur am Bügeleisen-Temperaturregler (H) über das Symbol (●●●) stellen. Abwarten, bis sich die Kontrolllampe (I) des Bügeleisens ausgeschaltet hat. Den Dampfschalter (G) 3 bis 5 Sekunde drücken (Abb. 7). Ein starker Dampfstrahl wird beim Loslassen des Dampfschalters ausgelassen. Wird der Dampfaste (G) ohne Unterbrechung für mehr als 30 Sekunden betätigt, können Wassertropfen aus den Dampföffnungen an der Bügelsohle austreten. Aus diesem Grund sollte der Dampfaste (G) nicht zu lange betätigt werden.

Dampf-Dauerbetrieb

Die Bügeltemperatur am Bügeleisen-Temperaturregler (H) über das Symbol (●●●) stellen. Abwarten, bis sich die Kontrolllampe (I) des Bügeleisens ausgeschaltet hat. Wenn die Temperatur erreicht ist, die Dauerdampfaste (G) drücken (Abb. 8). Der Regler für Dauerdampf (F) blockiert die Taste und sorgt damit für die Abgabe eines kontinuierlichen und konstanten Dampfstrahls. Zum Entsperren der Dauerdampfaste (G) und zum Unterbrechen des Dauer-Dampfstrahls den Regler für Dauerdampf (F) nach vorne schieben (Abb. 10).

Temperaturauswahl

Als erstes auf dem Stoff nach dem Etikett mit den Bügelanleitungen suchen und das Symbol auf denselben mit der weiter unten aufgeführten Tabelle vergleichen. Sollte das Etikett mit den Bügelanleitungen fehlen und die Stoffart bekannt sein, die nachstehende Tabelle beachten. Wir weisen darauf hin, dass sich die Tabelle auf Stoffe bezieht, die nicht mit Appreturmitteln o. ä. behandelt sind. Falls dies der Fall sein sollte, kann auch mit einer niedrigeren Temperatur gebügelt werden. Wenn die Temperatur durch Drehen des Bügeleisen-Temperaturregler (H) geändert wird, schaltet sich die Kontrolllampe (I) wieder ein und bleibt solange eingeschaltet, bis das Bügeleisen die neue Temperatur erreicht hat.

Auffüllen des Wassertanks bei Gebrauch

Beim Bügeln immer den Restwasser-Füllstand im Tank kontrollieren.

Wasser so in den Behälter nachfüllen, dass der Wasser-Füllstand immer sichtbar ist. Nicht über den angegebenen MAX-Füllstand auffüllen.

Bleibt der Behälter ohne Wasser, kann man eine Vibration und ein lauterer Geräusch wahrnehmen. Das Gerät durch Druck auf den Schalter (L) ausschalten. Den Stecker aus der Steckdose ziehen. Wasser direkt in Tank auffüllen (Abb. 4).



Achtung!

Vorm Füllen des Wasserbehälters das Gerät immer ausschalten und den Stecker aus der Steckdose ziehen.



Achtung!

Wenn die die Antikalk-Kartusche fehlt, soll man den Wassertank mit demineralisiertem Wasser auffüllen.

Den Stromstecker wieder einstecken und das Gerät einschalten.

Falls das Gerät nicht sofort ausgeschaltet wird, kann die Überhitzung der Pumpe zu einer vorübergehenden Blockierung des Geräts führen. Man muss also das Gerät ausschalten und den Behälter mit Wasser füllen. Eine Stunde ca. abwarten, damit das Gerät kalt wird und wieder normal funktioniert.

Trocken bügeln

Zum Trockenbügeln, d. h. Bügeln ohne Dampf, muss das Gerät an die Stromversorgung angeschlossen werden. Anschließend muss nur das Bügeleisen eingeschaltet (Schalter L) und die gewünschte Bügeltemperatur am Temperaturregler (H) eingestellt werden. Nicht den Dampfschalter drücken.

Senkrecht bügeln

Der Dauerdampfstrahl kann zum Bügeln von hängenden Stoffen verwendet werden. Dieses besondere Bügelverfahren dient zum Entfernen von Falten aus Vorhängen, Geweben usw. Die Bügeltemperatur am Bügeleisen-Temperaturregler (H) über das Symbol (●●●) stellen. Den Vorhang oder das Gewebe so positionieren, wie es hängend gebügelt werden soll und dann den Dampfschalter drücken.



Achtung!





Keine Gewebe bügeln, die von anderen Personen gehalten werden.

Nach dem Bügeln

Das Gerät durch Druck auf den Schalter (L) ausschalten. Das Anschlusskabel aus der Steckdose ziehen. Das Versorgungskabel und das Verbindungskabel Bügeleisen/Heizkessel im Kabelfach (N) aufräumen. Das Bügeleisen auf der Bügeleisenablage abkühlen lassen und das Gerät wegstellen. Dabei muss darauf geachtet werden, dass das Anschlusskabel und das Verbindungskabel nicht die heißen Geräteteile berühren.

TIPPS

Die zu bügelnden Kleidungsstücke entsprechend der Stoffart trennen: Wolle zu Wolle, Baumwolle zu Baumwolle usw. Da sich die Bügelsohle viel schneller erhitzt als abkühlt, sollte man zunächst die Stoffe bügeln, die eine niedrigere Temperatur erfordern und dann allmählich auf Stoffe übergehen, die höhere Temperaturen erfordern. Besteht das Gewebe aus verschiedenen Garnarten, ist die Temperatur immer auf die Faser einzustellen, die die niedrigste Temperatur verlangt. Besteht ein Gewebe z.B. zu 70% aus synthetischen Fasern und zu 30% aus Baumwolle, ist die Temperatur auf die Position (●) (siehe Tabelle) ohne Dampf einzustellen, d.h. auf die für synthetische Fasern.

Etikett mit Bügelanleitung am Stoff	Stoffart	Temperaturregler
	Synthetische Stoffe: Azetat Acryl Viskose Polyamid (Nylon) Polyester (Rayon) Seide	●
	Wolle	●●
	Baumwolle Leinen	●●●
	Dieses Zeichen auf dem Etikett zeigt an, dass dieser Artikel nicht gebügelt werden darf	

Ist die Gewebe-Zusammensetzung des zu bügelnden Kleidungsstückes unbekannt, eine nicht sichtbare Stelle am Gewebe suchen. Einen Versuch vornehmen, an dieser Stelle bügeln und die geeignetste Temperatur auswählen (immer mit einer relativ niedrigen Temperatur anfangen und dann nach und nach erhöhen, bis die geeignete Temperatur erreicht ist). Reine Wollstoffe (100%) können auch nur mit Dampf gebügelt werden. Um zu vermeiden, dass das Gewebe glänzend wird, bei reinen Wollstoffen, Seide und Kunstfasern darauf achten, dass auf der Rückseite gebügelt wird. Bei anderen Gewebearten und besonders bei Samt sollte man, um zu vermeiden, dass sie glänzend werden, (mit einem Tuch) nur in eine Richtung mit leichtem Druck bügeln. Das Bügeleisen sollte dabei auf dem zu bügelnden Gewebe ständig in Bewegung gehalten werden.

REINIGUNG UND WARTUNG



Achtung!

Vorm Reinigen des Bügeleisens den Netzstecker aus der Steckdose ziehen und das Bügeleisen auf der Bügeleisenablage abkühlen lassen.



Achtung!

Das Gerät nie ins Wasser oder andere Flüssigkeiten tauchen.



Achtung!

Den Zustand des Anschlusskabel Ihres Bügeleisens vorm Gebrauch regelmäßig überprüfen und im Fall von Schäden zur nächstgelegenen Kundendienststelle bringen und nur durch Fachpersonal auswechseln lassen.

Reinigung der Bügelsohle

Eventuelle Ablagerungen und andere Stoffreste auf der Bügelsohle können mit einem mit Wasser und Essig getränkten Tuch entfernt werden. Die Bügelsohle immer mit einem trockenen Tuch trocknen.



Achtung!

Keine Scheuermittel zum Reinigen der Bügelsohle verwenden. Dafür sorgen, dass die Bügelsohle immer glatt bleibt: Kontakt mit Metallgegenständen vermeiden.

Reinigung der Kunststoffteile

Die Plastikteile mit einem feuchten, nicht scheuernden Tuch reinigen und mit einem trockenen Tuch trocknen.

A PROPÓSITO DE ESTE MANUAL

Aunque los aparatos hayan sido realizados según las Normativas europeas específicas vigentes y estén por lo tanto protegidos en todas las partes potencialmente peligrosas, lean con atención estas advertencias y utilicen el aparato sólo para el uso al que ha sido destinado, para evitar accidentes y daños. Tener siempre al alcance este manual para futuras consultas. Si quieren ceder este aparato a otras personas, recuerden incluir también estas instrucciones.

Las informaciones contenidas en este manual están marcadas por los siguientes símbolos que indican:



Peligro para los niños



Atención – daños materiales



Advertencia relativa a quemaduras



Peligro de daños debidos a otras causas



Peligro debido a electricidad

ADVERTENCIAS IMPORTANTES PARA LA SEGURIDAD

LEER ATENTAMENTE ESTAS INSTRUCCIONES.

- Este aparato ha sido realizado sólo para un uso privado y por lo tanto no es adecuado para un uso industrial o profesional.
- No se asumen responsabilidades por un uso incorrecto o por empleos diferentes a los previstos en este manual de instrucciones.
- Se recomienda conservar el embalaje original, ya que la asistencia gratuita no concierne los daños causados por un embalaje no adecuado del producto al momento del envío a un Centro de Asistencia Autorizado.
- El aparato cumple con la Norma 2006/95/EC y con la Directiva EMC 2004/108/EC.



Peligro para los niños

- El aparato puede ser utilizado por niños de edad superior a 8 años y personas con capacidades físicas, sensoriales o mentales disminuidas, o bien con falta de experiencia o de conocimientos, sólo si están controlados por una persona responsable o si han recibido y comprendido las instrucciones y los peligros presentes durante el uso del aparato.
- Las operaciones de limpieza y de mantenimiento no deben ser efectuadas por niños menores de 8 años sin la supervisión de un adulto.
- Es necesario vigilar a los niños para que no jueguen con el aparato.
- Los elementos del embalaje no se deben dejar al alcance de los niños, ya que podrían originar peligros.
- Si se decide dejar de utilizar el aparato, antes de tirarlo a la basura se recomienda cortar el cable de alimentación. Se recomienda además eliminar las partes del aparato que puedan originar peligro, especialmente para los niños, que podrían utilizarlo para sus juegos.



Peligro debido a electricidad

- No dejar la plancha o el cable de alimentación al alcance de niños menores de 8 años si está conectado a la toma de corriente o mientras que se está enfriando.
- Antes de conectar el aparato a la corriente eléctrica controlar que la tensión

indicada en la etiqueta corresponda a la tensión de la red local.

- Conectar siempre el aparato a una toma de corriente con puesta a tierra.
- **NUNCA SUMERGIR EL APARATO EN AGUA NI EN OTROS LÍQUIDOS.**
- No planchar con las manos mojadas ni los pies descalzos.



Peligro de daños debidos a otras causas

- Llenar el depósito con agua antes de poner en funcionamiento el aparato. Las operaciones de llenado de agua se deben efectuar con el enchufe del cable de alimentación eléctrico desconectado de la toma.
- Encender el aparato sólo cuando está en su posición de trabajo.
- La primera vez que se utiliza el aparato puede que emane un poco de humo; no hay que preocuparse, es perfectamente normal porque algunas partes han sido ligeramente engrasadas y, después de poco tiempo, el fenómeno desaparecerá.
- Durante el uso apoyar el aparato sobre una superficie plana y horizontal.
- No dejar sin vigilancia el aparato mientras esté conectado a la red eléctrica.
- El aparato debe ser utilizado y guardado en una superficie estable.
- Cuando se apoya la plancha sobre su base, asegurarse de que la misma esté colocada en una superficie estable.
- Si hay que alejarse de la plancha, incluso por poco tiempo, colocarla siempre sobre su rejilla “apoya plancha” (D), apagar el aparato y desconectar siempre el cable de alimentación eléctrico de la toma de corriente.
- Al presionar el botón del vapor antes de que el aparato haya llegado a la buena temperatura, o antes de que la plancha esté caliente, podría salir agua por los orificios del vapor.
- No se debe utilizar el aparato si ha caído, si presenta daños visibles o si pierde agua. No utilizar el aparato si el cable de alimentación o el enchufe están dañados, o si el aparato presenta defectos. Todos los arreglos, incluida la sustitución del cable de alimentación, deben ser efectuados exclusivamente por el Centro de Servicio Ariete o por técnicos autorizados Ariete, para evitar cualquier riesgo.



Advertencia relativa a quemaduras

- Jamás intentar planchar la ropa que se lleva puesta.
- No tocar las partes metálicas de la plancha cuando la misma está funcionando y por algunos minutos después de haberla desconectado ya que podrían provocar quemaduras.
- No dirigir el chorro de vapor hacia el cuerpo o hacia animales domésticos.



Atención – daños materiales

- Colocar el aparato en una superficie plana de trabajo que aguante una temperatura de al menos 90°C. No apoyar la plancha en superficies delicadas, sensibles al calor y a la humedad.
- Antes de utilizar el aparato por primera vez quitar eventuales etiquetas o protec-

- ciones de la suela de la plancha.
- Desenrollar siempre el cable antes de la utilización.
 - El uso de alargadores eléctricos no autorizados por el fabricante del aparato puede provocar daños y accidentes.
 - No utilizar la máquina sin agua, en este caso la bomba podría dañarse.
 - No utilizar agua con gas (adicionada de anhídrido carbónico). En caso de agua especialmente calcárea se aconseja el uso de agua desmineralizada.
 - No apoyar la plancha caliente sobre el cable de conexión o sobre el cable de alimentación y procurar que los mismos no entren en contacto con la suela caliente de la plancha.
 - No desconectar el enchufe de la toma de corriente tirando del cable.
 - Después de haber desconectado de la toma de corriente el enchufe del cable de alimentación eléctrica y después de que todas las partes se hayan enfriado, se podrá limpiar el aparato exclusivamente con un paño no abrasivo apenas humedecido con agua. No utilizar solventes que dañen las partes de plástico.
 - No echar en el depósito vinagre, descalcificantes u otras sustancias perfumantes; de lo contrario la garantía pierde inmediatamente su validez.
 - No enrollar el cable de alimentación alrededor de la plancha cuando la suela está caliente.
 - Nunca poner la plancha en contacto con superficies metálicas.
 - Antes de guardar el aparato, apagarlo presionando el interruptor (L). Desconectar siempre el enchufe del cable de alimentación de la toma de la corriente. Esperar hasta que se haya enfriado y vaciar completamente el depósito.
 - No dejar el aparato expuesto a los agentes atmosféricos (lluvia, sol, etc.).
 - **GUARDAR SIEMPRE ESTAS INSTRUCCIONES.**

USO PREVISTO

Se puede utilizar el aparato para planchar indumentaria de cualquier tipo, cortinas y tejidos según las indicaciones en su etiqueta, en seco o en vapor y también en posición vertical. Recomendamos planchar la ropa utilizando una superficie estable, sea para apoyar la ropa que para apoyar la plancha durante el cambio de indumento. Este aparato ha sido realizado sólo para un uso privado y por lo tanto no es adecuado para un uso industrial o profesional.

Cualquier otro tipo de utilización del aparato no está previsto por el Fabricante, que se exime de cualquier responsabilidad por daños de todo tipo originados por un uso inapropiado del mismo aparato. El uso inapropiado, además, anula todo tipo de garantía.

RIESGOS RESTANTES



¡Atención!

Peligro de quemaduras – Las características constructivas del aparato, objeto de la presente publicación, no permiten proteger al usuario de posibles contactos con la placa caliente de la plancha, sea durante el uso que en los minutos siguientes al apagado. Además se recomienda prestar mucha atención durante la erogación de vapor y no dirigirlo hacia partes del cuerpo o hacia animales domésticos.



Después de haber apagado la plancha y desenchufado de la toma de corriente, dejarla en una superficie estable y, sobretodo, lejos del alcance de los niños.

DESCRIPCIÓN DEL APARATO

A - Depósito	H - Mando para la regulación de la temperatura
B - Cartucho antical	I - Indicador luminoso control temperatura plancha
C - Tapa del depósito de agua	J - Suela
D - Rejilla apoya plancha	K - Cable alimentación
E - Asa para el transporte del aparato	L - Interruptor de encendido plancha/caldera
F - Cursor de bloqueo para vapor continuo	M - Cable de conexión plancha-caldera
G - Botón del vapor	N - Hueco recogecable

INSTRUCCIONES DE USO



¡Atención!

Antes de utilizar el aparato por primera vez quitar eventuales etiquetas o protecciones de la suela de la plancha.

Colocar el aparato en una superficie plana estable (por ejemplo una mesa o una tabla de plancha).

Los primeros dos llenados del depósito de agua se deben hacer siempre con agua normal de grifo sin utilizar el cartucho antical (B). Sucesivamente hay que utilizar agua del grifo desmineralizada con el cartucho antical (B) o agua destilada.

Abir el depósito de agua quitando la tapa (C). Quitar el capuchón protector del cartucho antical (B) Fig. 2. Introducir el cartucho antical en el depósito de agua (Fig. 3).



¡Atención!

Asegurarse de que la flecha roja del cartucho esté girada hacia la flecha correspondiente colocada encima del depósito de agua del aparato (Fig. 3).

Ejercer una ligera presión hasta que el cartucho llegue al fondo de su sede.

El cartucho antical depura el agua de las substancias dañosas para la plancha, permitiendo utilizar agua corriente del grifo. El cartucho antical se deberá sustituir cuando las resinas que contiene hayan cambiado de color completamente. Los cartuchos de repuesto se encuentran en los puntos de venta o en los Centros de Asistencia Autorizados.

Llenado del depósito antes del uso



¡Atención!

Asegurarse de que el aparato esté desconectado de la red de alimentación eléctrica antes de llenar el depósito de agua (A).

Abir la tapa del depósito de agua (C). Llenar el depósito con agua natural fresca (Fig. 4). Cerrar la tapa del depósito de agua (C).

NUNCA llenar el depósito de agua por encima del nivel MAX.



¡Atención!

Nunca utilizar el aparato sin agua en el depósito, incluso cuando se planche en seco, ya que en este caso la bomba podría dañarse.

Encendido del aparato

Antes de conectar el enchufe, desenrollar por completo el cable de alimentación. Conectar el aparato a la red de alimentación controlando que la tensión indicada en la chapa corresponda a la tensión de la red local.

Antes de encender la plancha asegurarse de que haya suficiente agua en el depósito.

Presionar el botón de encendido plancha/caldera (L) Fig. 6. Colocar el regulador de la temperatura (H) en la temperatura deseada. A la primera utilización, después de llenar el depósito de agua, es necesario colocar el regulador de la temperatura (H) más allá del símbolo (●●●) y presionar el botón de erogación del vapor (G) Fig. 7 hasta que la plancha emita vapor (alrededor de un minuto) Fig. 9. Ahora la plancha está lista para el uso.

Antes de dirigir el chorro de vapor hacia la prenda para planchar, erogar dos o tres golpes de vapor prolongados hacia el suelo para estabilizar el chorro de vapor.



¡Atención!

Nunca erogar vapor cuando la plancha está apoyada en su rejilla (D).

La plancha es alimentada automáticamente por una bomba que se activa a cada llenado durante unos segundos generando un ruido normal de funcionamiento (vibración). Justo después podría verificarse una disminución de la emisión de vapor: es perfectamente normal y después de unos segundos la erogación de vapor volverá a ser normal.

Si la plancha permanece inactiva durante largo tiempo, antes de planchar se aconseja colocarla en posición horizontal y erogar unos golpes de vapor hacia el suelo para estabilizar el chorro.

Golpe de vapor

Ajustar la temperatura de planchado por medio del regulador (H) superando el símbolo (●●●). Esperar hasta que el piloto (I) de la plancha se apague. Presionar el botón del vapor (G) durante unos 3 - 5 segundos (Fig. 7). Al liberar el botón saldrá un intenso chorro de vapor. Si el botón para el suministro del vapor (G) es accionado ininterrumpidamente por más de 30 segundos, pueden salir gotas de agua por los orificios del vapor de la plancha, por lo tanto no se debe insistir excesivamente con el botón (G).

Vapor continuo

Ajustar la temperatura de planchado por medio del regulador (H) superando el símbolo (●●●). Esperar hasta que el piloto (I) de la plancha se apague. Cuando la temperatura ha sido alcanzada apretar el botón del vapor (G) Fig. 8. El cursor (F) bloqueará el botón provocando la salida de un chorro de vapor continuado y constante. Para desbloquear el botón (G) e interrumpir el chorro continuado empujar hacia adelante el cursor (F) Fig. 10.

Selección de la temperatura

Ante todo controlar si en el tejido hay una etiqueta con las indicaciones para el planchado y comparar el símbolo indicado en la etiqueta con la tabla indicada a continuación. Si no hay una etiqueta con las instrucciones de planchado del tejido, pero se conoce el tipo de tejido, seguir las indicaciones de la tabla.

Hay que tener en cuenta que la tabla se refiere a tejidos no tratados con aprestos o similares, en el caso de que lo fueran se puede planchar a una temperatura más baja.

Modificando la temperatura por medio del regulador (H), la luz testigo (I) se enciende y queda encendida fija hasta que la plancha no haya alcanzado la nueva temperatura.

Llenado del depósito durante el uso

Controlar siempre el nivel del agua que queda en el depósito.

Añadir agua al depósito para mantener siempre visible el nivel del agua. No superar el nivel indicado con MAX.

Si el depósito se queda sin agua, se notará una vibración y un ruido más fuerte. Apagar el aparato por medio del interruptor (L). Desconectar el enchufe de la toma de corriente. Añadir agua directamente en el depósito de agua (Fig. 4).



¡Atención!

Apagar siempre el aparato y desenchufar el cable de alimentación de la toma de corriente antes de llenar el depósito de agua.



¡Atención!

En caso de ausencia del cartucho antical llenar el depósito con agua desmineralizada.

Introducir la clavija en la toma de corriente y volver a encender el aparato.

Si el aparato no se apaga inmediatamente, el sobrecalentamiento de la bomba podrá causar un momentáneo bloqueo del aparato. Es necesario por lo tanto apagar el aparato y llenar el depósito de agua. Esperar una hora para que el aparato se enfríe y vuelva a funcionar normalmente.

Planchado en seco

Para poder planchar en seco, o bien sin vapor, después de haber conectado el aparato a la red de alimentación, es suficiente encender la plancha interruptor (L), y regular el regulador termostato (H) a la temperatura deseada. No pulsar el botón vapor.

Planchado en posición vertical

Para planchar en vertical, se puede usar el chorro de vapor continuo. Este especial proceso de planchado sirve para eliminar las arrugas de las cortinas, de los tejidos, etc. Ajustar la temperatura de planchado por medio del regulador (H) superando el símbolo (●●●). Colocar la cortina o el tejido de la manera en que se desee planchar en vertical y apretar el botón del vapor.



¡Atención!

No planchar tejidos sujetados por otras personas.

Después de haber planchado

Apagar el aparato por medio del interruptor (L). Desenchufar el cable de alimentación de la toma de corriente. Guardar el cable de alimentación y el cable de conexión plancha/caldera en el hueco recogecable (N). Dejar que la plancha se enfríe sobre la rejilla prestando atención que la misma no toque los cables de alimentación y de conexión con las partes calientes del aparato.

SUGERENCIAS

Separar las prendas para planchar según el tipo de tejido: lana con lana, algodón con algodón, etc.

Como el calentamiento de la suela de la plancha se produce mucho más rápidamente que su enfriamiento, es aconsejable empezar a planchar todos los tejidos que precisan temperaturas más bajas para pasar después a planchar los tejidos que precisan temperaturas progresivamente más altas. Si el tejido está compuesto por varios tipos de fibras, programar siempre la temperatura para la fibra que necesita menor calor. Por ejemplo, si el tejido está compuesto por un 70% de fibras sintéticas y por un 30% de algodón, se deberá regular la temperatura en la posición (●) (ver tabla) sin vapor, o sea la temperatura para tejidos sintéticos.

Etiqueta de instrucciones de planchado pegada en los tejidos	Tipo de tejido	Termostato
	Tejidos sintéticos: Acetatos Acrílicos Viscosa Poliamida (Nylon) Viscosa (Rayón) Seda	●
	Lana	●●
	Algodón Lino	●●●
	La marca en la etiqueta significa "no planchar"	

Si no se conoce la composición del tejido de la prenda para planchar, buscar un punto del tejido que no sea visible. Hacer una prueba planchando ese punto y establecer la temperatura más adecuada (empezar siempre por una temperatura relativamente baja y aumentarla gradualmente hasta alcanzar la adecuada). Los tejidos de pura lana (100%) se pueden planchar también con la plancha regulada en una de las posiciones con vapor. Para los tejidos de pura lana, seda y sintéticos: para evitar que el tejido planchado quede brillante, plancharlo al revés. Para los otros tipos de tejido y sobre todo para el terciopelo, con el fin de evitar que adquieran fácilmente brillo, plancharlos en una sola dirección (con un paño), efectuando una presión muy ligera. La plancha se debe mantener en movimiento constante sobre el tejido que se plancha.

LIMPIEZA Y MANTENIMIENTO



¡Atención!

Antes de efectuar la limpieza del aparato, desconectar la clavija de la toma de corriente y dejar enfriar la plancha en la rejilla apoya plancha.



¡Atención!

Nunca sumergir el aparato en agua o en otros líquidos.



¡Atención!

Controlar las condiciones del cable de alimentación de la plancha cada vez que se utiliza y, si está dañado, llevarla al centro de asistencia más cercano para que sólo el personal especializado pueda sustituirlo.

Limpieza de la suela

Eventuales depósitos y demás residuos presentes en la suela, se pueden quitar utilizando un paño mojado en una solución con agua y vinagre. Secar siempre la plancha con un paño seco.



¡Atención!

No usar productos abrasivos para limpiar la plancha. Prestar atención en no rayar la plancha: evitar el contacto con objetos metálicos.

Limpieza de las partes de plástico

Limpiar las partes de plástico con un paño húmedo no abrasivo y secarlas con un paño seco.

À PROPÓSITO DESTA MANUAL

Mesmo se os aparelhos foram realizados em conformidade com as Normas específicas europeias vigentes e são, portanto, protegidos em todas as suas partes potencialmente perigosas, deve-se ler atentamente estes avisos e usar o aparelho somente para o uso ao qual foi destinado para evitar acidentes e danos. Deixar este manual sempre acessível para futuras consultas. Sempre que desejar ceder este aparelho a outras pessoas, lembre-se de incluir também estas instruções.

As informações apresentadas neste manual estão marcadas com os seguintes símbolos, que indicam:



Perigo para as crianças



Atenção - danos materiais



Aviso relativo a queimaduras



Perigo de danos devidos a outras causas



Perigo devido à electricidade

ADVERTÊNCIAS IMPORTANTES

LER CUIDADOSAMENTE ESTAS INSTRUÇÕES.

- Este aparelho foi concebido somente para um uso privado e considera-se inadequado o uso para fins industriais ou profissionais.
- Não se assumem quaisquer tipos de responsabilidade pelo uso incorrecto ou por empregos diferentes daqueles previstos pelo presente folheto.
- Recomenda-se guardar a embalagem original, visto que não é efectuada a assistência gratuita por danos devidos à embalagem não adequada do produto no momento do envio do mesmo a um Centro de Assistência autorizado.
- Este aparelho está em conformidade com a directiva 2006/95/EC e com a Directiva EMC 2004/108/EC.



Perigo para as crianças

- O aparelho pode ser usado por crianças maiores de 8 anos e por pessoas com capacidades físicas, sensoriais ou mentais reduzidas, ou com falta de experiência ou conhecimento, somente quando supervisionadas por uma pessoa responsável ou se tiverem recebido e compreendido as instruções e os perigos presentes durante o uso do aparelho.
- As operações de limpeza e de manutenção não devem ser efectuadas por crianças menores de 8 anos sem a supervisão de um adulto.
- É necessário certificar-se que as crianças não brinquem com o aparelho.
- Não deixar os elementos da embalagem ao alcance de crianças pois constituem potenciais fontes de perigo.
- No momento em que decidir não utilizar mais o aparelho, recomendamos cortar o cabo de alimentação para que não possa mais funcionar. Recomendamos fazer com que suas partes susceptíveis a constituir perigo, principalmente para crianças que poderiam utilizar o aparelho para brincar, tornem-se inócuas.



Perigo devido à electricidade

- Não deixe o ferro e o cabo de alimentação ao alcance de crianças menores de 8 anos quando este estiver ligado à tomada de corrente ou enquanto estiver esfriando.

- Antes de conectar o aparelho à rede de alimentação, certificar-se que a tensão indicada na placa corresponda àquela da rede local.
- Conectar sempre o aparelho a uma tomada ligada a terra.
- **NÃO IMERGIR O APARELHO EM ÁGUA OU OUTROS LÍQUIDOS.**
- Não iniciar a passar se estiver com as mãos molhadas ou com os pés descalços.



Perigo de danos devidos a outras causas

- Encher o reservatório com água antes de ligar o aparelho. As operações de enchimento de água devem ser efetuadas com a tomada do cabo de alimentação desligada do ponto de corrente.
- Ligar o aparelho apenas quando este estiver na posição de trabalho.
- Quando o aparelho de passar roupa for usado pela primeira vez, pode ocorrer que este emane um pouco de fumaça; não se preocupe, esta ocorrência é perfeitamente normal pois algumas partes foram ligeiramente lubrificadas, logo, após pouco tempo o fenómeno desaparecerá.
- Durante a utilização deve-se posicionar o aparelho sobre um plano horizontal.
- Não deixar o aparelho sem vigilância enquanto este estiver ligado à rede eléctrica.
- O aparelho deve ser utilizado e deixado em repouso sobre uma superfície estável.
- Quando o ferro for colocado sobre seu apoio, certificar-se que a superfície na qual o apoio foi colocado seja estável.
- Sendo necessário ausentar-se, mesmo que por pouco tempo, posicionar sempre o ferro de passar na respectiva grelha de apoio (D), desligar o aparelho e desligar sempre o cabo de alimentação eléctrica da tomada.
- Pressionando o botão do vapor antes que o aparelho tenha atingido a temperatura ideal ou antes que o ferro esteja quente, poderá haver saída de água pelos furos do vapor.
- O aparelho não deve ser utilizado se tiver caído, se houver sinais de danos visíveis ou se houver perdas de água. Não usar o aparelho se o cabo eléctrico ou a tomada estiverem danificados ou se o próprio aparelho resultar defeituoso. Todas as reparações, incluída a substituição do cabo de alimentação, devem ser realizadas somente por Centros de Assistência Ariete ou por técnicos autorizados Ariete, de modo a prevenir qualquer perigo.



Aviso relativo a queimaduras

- Nunca tentar passar as roupas quando vestidas.
- Não tocar as partes metálicas do ferro quando este estiver em funcionamento e depois de alguns minutos que for desligado pois isto poderia causar queimaduras.
- Não orientar o jacto de vapor para partes do corpo ou para animais domésticos.



Atenção - danos materiais

- Posicionar o aparelho sobre um plano de trabalho que suporte uma temperatura de 90°C, no mínimo. Não apoiar sobre superfícies delicadas, sensíveis a calor e umidade.

- Antes de utilizar o aparelho pela primeira vez, tirar as eventuais etiquetas ou protecções da base do ferro de passar roupas.
- Sempre desenrolar o cabo antes da utilização.
- O uso de extensões eléctricas não autorizadas pelo fabricante do aparelho pode provocar danos e acidentes.
- Não utilizar a máquina sem água, neste caso a bomba pode se danificar.
- Não utilizar água com gás (com adição de dióxido de carbono). Em caso de água muito calcária aconselha-se o uso de água desmineralizada.
- Não apoiar o ferro de passar quente no cabo de ligação ou no cabo de alimentação e prestar muita atenção com que estes não entrem em contacto com a placa quente do ferro.
- Não desligar a tomada do ponto de corrente puxando-a pelo cabo.
- Após ter desligado a tomada do cabo de alimentação eléctrica do ponto de corrente e após todas as partes terem esfriado, o aparelho poderá ser limpo exclusivamente com um pano não abrasivo humedecido em água. Nunca usar solventes que danifiquem as partes de plástico.
- Não colocar vinagre, soluções para descalcificação ou substâncias perfumantes no reservatório; caso contrário a garantia perderá imediatamente sua validade.
- Não enrolar o cabo de alimentação ao redor da base quando o ferro estiver quente.
- Não colocar a base em contacto com superfícies metálicas.
- Antes de guardar o aparelho, desligue-o pressionando o interruptor (L). Desligar sempre a ficha do cabo de alimentação da tomada de corrente. Deixar que o aparelho esfrie e esvaziar totalmente a caldeira.
- Não expor o aparelho a agentes atmosféricos (chuva, sol, etc.).
- **CONSERVAR ESTAS INSTRUÇÕES.**

USO PREVISTO

Pode-se usar o aparelho para passar roupas de qualquer tipo, cortinas e tecidos seguindo as indicações apresentadas na etiqueta, a seco ou a vapor e também na posição vertical. Recomenda-se passar os tecidos utilizando uma superfície estável, seja para apoiar os tecidos como para apoiar o ferro durante a troca das roupas. Este aparelho foi concebido somente para um uso privado e considera-se inadequado o uso para fins industriais ou profissionais.

Qualquer outra utilização da máquina não foi prevista pelo Fabricante e este não se responsabiliza por qualquer dano causado por uso impróprio da máquina. O uso impróprio determina também a perda do efeito de qualquer forma de garantia.

RISCOS RESÍDUOS



Atenção!

Perigo de queimaduras - As características de construção do aparelho, objecto da presente documentação, não bastam para proteger o utilizador de um possível contacto com a chapa quente do ferro, quer durante o uso previsto quer nos minutos seguintes a seu desligamento. Além disso, recomendamos prestar muita atenção durante a produção de vapor e de não orientá-lo para partes do corpo ou animais domésticos.



Após ter desligado o ferro e desligado a ficha da tomada de corrente, deixá-lo em repouso sobre uma superfície estável e, principalmente, longe do alcance de crianças.

DESCRIÇÃO DO APARELHO

A - Depósito	H - Botão de regulação da temperatura
B - Cartucho anti-calcário	I - Lâmpada piloto controle temperatura ferro
C - Tampa do depósito	J - Base
D - Grelha de apoio para o ferro	K - Cabo de alimentação
E - Pega para o transporte do aparelho	L - Interruptor de accionamento ferro/caldeira
F - Cursor de bloqueio para vapor continuo	M - Cabo de ligação ferro-caldeira
G - Botão do vapor	N - Compartimento para o cabo

INSTRUÇÕES PARA O USO



Atenção!

Antes de utilizar o aparelho pela primeira vez, tirar as eventuais etiquetas ou protecções da base do ferro de passar roupas.

Posicionar o aparelho sobre uma superfície plana estável (por exemplo uma mesa ou uma tábua de engomar).

Os primeiros dois enchementos do reservatório devem ser sempre feitos com água normal de torneira sem utilizar o cartucho anti-calcário (B). Em seguida, deve-se usar água de torneira desmineralizada pelo cartucho anti-calcário (B) ou água destilada.

Abriu o reservatório e retirar a tampa (C). Liberar o cartucho anti-calcário (B) da cápsula de protecção Fig. 2. Inserir o cartucho anti-calcário no interior do reservatório (Fig. 3).



Atenção!

Certificar-se que a seta vermelha existente sobre o cartucho esteja voltada na direcção da seta correspondente situada sobre o reservatório do aparelho (Fig. 3).

Aplicar uma leve pressão até quando o cartucho atingir o fundo de sua sede.

O cartucho anti-calcário depura a água eliminando as substâncias danosas para o ferro de engomar, deste modo, pode-se utilizar água normal da torneira. O cartucho anti-calcário deverá ser trocado quando as resinas contidas no mesmo tiverem mudado totalmente de cor. Os cartuchos de substituição podem ser adquiridos nos pontos de venda ou nos Centros de Assistência Autorizados.

Enchimento do reservatório antes do uso



Atenção!

Certifique-se que o aparelho esteja desligado da rede de alimentação eléctrica antes de encher o reservatório (A) com água.

Abriu a tampa do depósito (C). Encher o reservatório com água natural fresca (Fig. 4). Fechar a tampa do reservatório (C).

Não encher JAMAIS o depósito além do nível MAX.



Atenção!

Nunca utilizar a máquina sem água no reservatório, mesmo no caso de passar a seco pois, em tal caso, a bomba poderia se danificar.

Utilização do aparelho

Antes de ligar a tomada, desenrolar totalmente o cabo de alimentação. Conectar o aparelho à rede de alimentação controlando que a tensão indicada na placa corresponda àquela da rede local.

Antes de ligar o ferro, certificar-se que haja uma quantidade suficiente de água no reservatório.

Pressionar o interruptor de accionamento ferro/caldeira (L) Fig. 6. Posicionar o botão de regulação da temperatura (H) na temperatura desejada. Na primeira utilização, após o enchimento do reservatório, é necessário regular o botão de regulação da temperatura (H) para além do símbolo (●●●) e pressionar o botão de produção do vapor (G) Fig. 7 até quando o ferro emitir vapor (cerca de um minuto) Fig. 9. Agora o ferro de passar está pronto para o uso.

Antes de dirigir o jato de vapor sobre uma peça a ser passada, dar dois ou três toques prolongados de vapor no direcção do chão para estabilizar o jato de vapor.



Atenção!

Nunca accionar o vapor quando o ferro estiver apoiado na respectiva grelha (D).

O ferro será alimentado automaticamente através de uma bomba que, a cada enchimento, se ativará por alguns segundos gerando um ruído normal de funcionamento (vibração). Logo em seguida poderá ocorrer uma diminuição na emissão de vapor: é perfeitamente normal e após alguns segundos a produção de vapor voltará a ser regular.

Se o ferro de passar permanece inactivo por um longo tempo, antes de passar roupas aconselha-se mantê-lo na posição horizontal e accionar alguns jactos de vapor na direcção do piso para estabilizar o jacto.

Jacto de vapor

Determinar a temperatura de passar através da manopla de regulagem (H) além do símbolo (●●●). Aguarde até quando a lâmpada piloto (I) do ferro estiver apagada. Pressionar o botão do vapor (G) de 3 a 5 segundos (Fig. 7). Um intenso jato de vapor sairá quando o botão for liberado. Se o botão de produção do vapor (G) for accionado ininterruptamente por mais de 30 segundos, haverá saída de água pelos furos de vapor da base do ferro, portanto, não insistir excessivamente em pressionar o botão (G).

Vapor contínuo

Determinar a temperatura de passar através da manopla de regulagem (H) além do símbolo (●●●). Aguarde até quando a lâmpada piloto (I) do ferro estiver apagada. Quando a temperatura for atingida, pressionar o botão vapor (G) Fig. 8. O cursor (F) bloqueará o botão provocando a saída de um jacto de vapor contínuo e constante. Para desbloquear o botão (G) e interromper o jacto contínuo deve-se empurrar o cursor (F) para frente Fig. 10.

Seleção da temperatura

Verificar, antes de qualquer coisa, que no tecido haja uma etiqueta com as indicações referentes ao modo de passar e comparar o símbolo indicado na etiqueta com a tabela a seguir. Se faltar a etiqueta com as instruções de como passar o tecido, mas o tipo de tecido é conhecido, seguir as indicações constantes da tabela.

Note bem que a tabela menciona tecidos não tratados com preparados ou similares, e no caso em que o sejam, pode-se engomar com temperaturas mais baixas.

Quando for variada a temperatura através da manopla de regulagem (H), a lâmpada piloto (I) acender-se-á e permanecerá acesa até quando o ferro tiver atingido a nova temperatura.

Enchimento do reservatório durante o uso

Verificar sempre o nível da água que ficou no reservatório durante o período em que se passou roupa.

Adicione água no reservatório de modo a manter o nível da água bem visível. Nunca supere o nível indicado com MAX.

Quando o reservatório ficar sem água, ocorrerá uma vibração e um ruído mais forte. Desligar o aparelho pressionando o interruptor (L). Retirar a ficha da tomada de corrente eléctrica. Adicionar água diretamente no reservatório (Fig. 4).



Atenção!

Desligar sempre o aparelho e desligar a ficha do cabo de alimentação da tomada de corrente antes de encher o reservatório com água.



Atenção!

Em caso de ausência do cartucho anti-calcário, encher o reservatório com água desmineralizada.

Inserir o plugue na tomada de corrente e ligar novamente o aparelho.

Se o aparelho não for desligado imediatamente, o superaquecimento da bomba poderá causar um bloqueio momentâneo do próprio aparelho. Deve-se, portanto, desligar o aparelho e efetuar o enchimento do reservatório. Aguardar uma hora, aproximadamente, até quando o aparelho estiver frio e iniciar a funcionar normalmente.

Passar a seco

Para poder passar a seco, ou seja, sem vapor, após ter ligado o aparelho à rede de alimentação, é suficiente ligar o ferro com o interruptor (L) e regular a manopla termostato (H) à temperatura desejada. Não pressione o botão do vapor.

Passar na vertical

O jacto de vapor contínuo pode ser usado para passar os tecidos na posição vertical. Este procedimento especial de engomagem serve para eliminar vincos de cortinas, tecidos etc. Determinar a temperatura de passar através da manopla de regulagem (H) além do símbolo (●●●). Posicionar a cortina ou o tecido do modo desejado, na posição vertical, e pressionar o botão vapor.



Atenção!

Não passar tecidos quando outras pessoas estiverem segurando os mesmos.





Após ter passado

Desligar o aparelho pressionando o interruptor (L). Desligar o cabo de alimentação da tomada de corrente. Guardar o cabo de alimentação e o cabo de ligação ferro/caldeira no compartimento do cabo (N). Deixar que o ferro esfrie sobre a grelha de apoio específica tendo o cuidado de fazer com que os cabos de alimentação e de ligação não toquem as partes quentes do aparelho.

SUGESTÕES

Dividir as peças a serem passadas com base no tipo de tecido: lã com lã, algodão com algodão, etc.

Já que o aquecimento da base é mais rápido que seu arrefecimento, aconselha-se iniciar a passar todos os tecidos que requerem temperaturas mais baixas para então passar aqueles tecidos que requerem, progressivamente, temperaturas mais elevadas. Se o tecido é composto de mais de um tipo de fibra, regular sempre a temperatura para a fibra que requer menor calor. Por exemplo, se o tecido é composto de 70% de fibras sintéticas e 30% de algodão, é necessário regular a temperatura na posição (●) (ver tabela) sem vapor, ou seja, aquela para os tecidos sintéticos.

Etiqueta Instruções para Passar à ferro contidas nos tecidos	Tipo de tecido	Termostato
	Tecidos sintéticos: Acetatos Acrílico Viscosa Poliamida (Nylon) Viscosa (Rayon) Seda	●
	Lã	●●
	Algodão Linho	●●●
	A marca na etiqueta significa "não passar"	

Caso não se conheça a composição do tecido da peça a ser passada, procurar um ponto do tecido que não seja visível. Fazer um teste passando este ponto e estabelecer a temperatura mais adequada (iniciar sempre de uma temperatura relativamente baixa e aumentá-la gradativamente até alcançar aquela adequada). Os tecidos de pura lã (100%) também podem ser passados com o ferro regulado em uma das posições vapor. Para os tecidos de pura lã, seda e sintéticos, ter o cuidado de passa-los no avesso para evitar que o tecido passado fique brilhante. Para os demais tipos de tecido e, especialmente para o veludo, passa-los em uma única direção de maneira a evitar que fiquem brilhantes (com um pano), fazendo uma pressão muito leve. O ferro de passar deve ser mantido em constante movimento sobre o tecido a ser passado.

LIMPEZA E MANUTENÇÃO



Atenção!

Antes de proceder à limpeza do aparelho, desligar sempre a tomada do ponto de corrente e deixar o ferro esfriar na respectiva grelha de apoio (D).



Atenção!

Nunca imergir o aparelho em água ou outros líquidos.



Atenção!

Verificar as condições do cabo de alimentação de seu ferro regularmente antes de utilizá-lo e em caso de danos, levá-lo ao centro de assistência mais próximo para que seja substituído somente por pessoal especializado.

Limpeza da chapa

Os possíveis depósitos e outros materiais resíduos presentes na chapa podem ser eliminados utilizando um pano embebido em solução de água e vinagre. Deve-se sempre enxugar bem a chapa com um pano seco.



Atenção!

Não utilizar abrasivos para limpar a base. Fazer com que a base fique lisa: evitar o contacto com objectos metálicos.

Limpeza das partes de plástico

Limpar as partes de plástico com um pano húmido não abrasivo e enxugar as mesmas com um pano seco.

OVER DEZE HANDLEIDING

Ook al zijn de apparaten vervaardigd in overeenstemming met de toepasselijke specifieke Europese regelgeving, en zijn alle potentieel gevaarlijke delen beveiligd, moeten deze instructies toch aandachtig worden doorgelezen, en mag het apparaat alleen worden gebruikt voor het doel waarvoor het is bestemd, om ongelukken en schade te voorkomen. Houd dit boekje altijd binnen handbereik voor toekomstige raadpleging. Als u dit apparaat aan andere personen wilt overdoen, denk er dan aan dat deze instructies worden meegegeven.

De informatie in deze handleiding is gemarkeerd met symbolen die het volgende betekenen:



Gevaar voor kinderen



Let op – schade aan materialen



Waarschuwing voor verbrandingsgevaar



Risico op schade door andere oorzaken



Gevaar als gevolg van elektriciteit

BELANGRIJKE WAARSCHUWINGEN

LEES DEZE INSTRUCTIES AANDACHTIG DOOR.

- Dit apparaat is uitsluitend ontworpen voor privégebruik en is dus ongeschikt voor industriële of professionele doeleinden.
- Wij wijzen iedere verantwoordelijkheid af voor een onjuist gebruik of gebruik voor andere doeleinden dan die zijn voorzien in dit boekje.
- Het wordt aangeraden de originele verpakking te bewaren, aangezien geen gratis assistentie wordt verleend als het product defect raakt bij het versturen naar een erkend Service Centrum doordat het niet goed is verpakt.
- Het apparaat is conform aan de EG-richtlijn 2006/95 en de richtlijn EMC-richtlijn 2004/108/ EG.



Gevaar voor kinderen

- Het apparaat kan worden gebruikt door kinderen die ouder zijn dan 8 jaar en door personen met beperkte lichamelijke, zintuiglijke of geestelijke vermogens, of personen zonder ervaring en kennis, maar uitsluitend als ze door een verantwoordelijke persoon worden gevolgd of als ze goede instructies hebben gekregen en ze de instructies en gevaren bij het gebruik van het apparaat hebben begrepen.
- Reinigings- en onderhoudswerkzaamheden mogen nooit door kinderen onder de 8 jaar zonder toezicht van een volwassene worden verricht.
- Er moet toezicht worden gehouden op kinderen om ervoor te zorgen dat ze niet met het apparaat spelen.
- Houd de verpakkingsmaterialen buiten het bereik van kinderen, aangezien deze een bron van gevaar kunnen vormen.
- Mocht u dit apparaat willen weggoien, dan bevelen wij aan om het onbruikbaar te maken door het stroomsnoer door te snijden. Verder bevelen wij aan om de delen van het apparaat die gevaar kunnen opleveren onschadelijk te maken, met name voor kinderen die het apparaat kunnen gebruiken om ermee te spelen.

Gevaar als gevolg van elektriciteit

- Houd het strijkijzer en de stroomkabel buiten het bereik van kinderen die jonger zijn dan 8 jaar, als het op het stopcontact is aangesloten, of terwijl het afkoelt.
- Controleer, alvorens het apparaat op het lichtnet aan te sluiten, of de op het plaatje aangegeven spanning overeenkomt met de spanning van het lokale lichtnet.
- Sluit het apparaat altijd aan op een geaard stopcontact.
- **DOMPEL HET APPARAAT NIET IN WATER OF ANDERE VLOEISTOFFEN.**
- Begin nooit met strijken als u natte handen heeft of op blote voeten loopt.

Risico op schade door andere oorzaken

- Vul het reservoir met water alvorens het apparaat aan te zetten. Het apparaat mag alleen met water worden gevuld met de stekker uit het stopcontact.
- Schakel het apparaat pas aan op de plaats van gebruik.
- Wanneer u het strijkijzer voor de eerste keer gebruikt, kan het voorkomen dat er rook uit komt; maakt u zich daarover geen zorgen, dit is heel normaal aangezien enige delen van het strijkijzer zijn ingevet, dus na enige tijd verdwijnt dit verschijnsel vanzelf.
- Zet het apparaat tijdens het gebruik op een horizontaal vlak.
- Trek de stekker niet uit het stopcontact door aan de kabel te trekken.
- Het strijkijzer moet worden gebruikt en neergezet op een stabiele ondergrond.
- Zorg ervoor dat wanneer het strijkijzer op de strijkijzersteun wordt gezet, het steunrooster op een stabiele ondergrond staat.
- Als u bij het apparaat wegloopt, al is het maar even, zet het strijkijzer dan altijd op het daarvoor bestemde steunrooster (D), zet het apparaat uit en trek de stekker altijd uit het stopcontact.
- Als de stoomknop wordt ingedrukt voordat het apparaat de optimale temperatuur heeft bereikt of het strijkijzer warm is, kan er water uit de stoomgaten komen.
- Het strijkijzer mag niet worden gebruikt als het is gevallen, als er zichtbare schade is of als hij water lekt. Gebruik het apparaat niet als de stroomkabel of de stekker beschadigd zijn, of als het apparaat zelf defect is. Alle reparaties, waaronder ook de vervanging van de stroomkabel, dienen uitsluitend te worden verricht door een Ariete Servicedienst of door Ariete vakmensen, om iedere vorm van gevaar te voorkomen.

Waarschuwing voor verbrandingsgevaar

- Strijk kledingstukken nooit terwijl u ze draagt.
- Raak de metalen delen van het strijkijzer niet aan wanneer het ij werking is en een aantal minuten nadat hij is uitgezet, aangezien u zich hieraan zou kunnen branden.
- Richt de stoomstoot nooit naar lichaamsdelen of huisdieren.

Let op – schade aan materialen

- Zet het apparaat op een werkblad, dat geschikt is voor een temperatuur van ten minste 90°C. Niet op oppervlakken zetten die snel beschadigd raken, of die gevoelig zijn voor warmte en vocht.
- Verwijder, alvorens het apparaat voor de eerste keer te gebruiken, eventuele etiketten of beschermingselementen van de plaat van het strijkijzer.
- Rol de kabel altijd op voor gebruik.
- Het gebruik van elektrische verlengsnoeren die niet zijn goedgekeurd door de producent van het apparaat kan schade en ongevallen veroorzaken.
- Gebruik het apparaat niet zonder water, hierdoor zou de pomp beschadigd kunnen raken.
- Gebruik geen koolzuurhoudend water. In geval van zeer kalkrijk water wordt aanbevolen gedemineraliseerd water te gebruiken.
- Plaats het warme strijkijzer niet op de verbindingkabel of op het stroomsnoer, en let goed op dat ze niet in contact komen met de warme plaat van het strijkijzer.
- Laat het apparaat niet onbeheerd achter terwijl hij is aangesloten op het lichtnet.
- Na de stekker van het stroomsnoer uit het stopcontact te hebben gehaald en nadat alle delen zijn afgekoeld, mag het apparaat uitsluitend worden gereinigd met een niet schurende doek die iets is bevochtigd met water. Gebruik nooit oplosmiddelen die de plastic delen beschadigen.
- Giet geen azijn, ontkalkingsmiddelen of andere geparfumeerde substanties in het reservoir; anders komt de garantie onmiddellijk te vervallen.
- Rol het stroomsnoer niet om de plaat wanneer het strijkijzer heeft is.
- Zet de plaat niet op metalen oppervlakken.
- Zet het apparaat uit door op de schakelaar (L) te drukken, voordat u het opbergt. Haal de stekker van de stroomkabel altijd uit het stopcontact. Wacht tot het apparaat is afgekoeld en leeg het reservoir helemaal.
- Stel het apparaat niet bloot aan weersinvloeden (regen, zon enz.).
- **Bewaar deze instructies.**

BEDOELD GEBRUIK

U kunt het apparaat gebruiken om allerlei soorten kleding, gordijnen en stoffen, zowel droog als met stoom en ook verticaal te strijken. Volg hiervoor de aanwijzingen op het etiket. Het wordt aanbevolen de stoffen te strijken op een stabiele ondergrond, zowel om de stoffen op te leggen als om het strijkijzer op te zetten wanneer van kledingstuk wordt gewisseld. Dit apparaat is uitsluitend ontworpen voor privégebruik en is dus ongeschikt voor industriële of professionele doeleinden. De fabrikant heeft geen enkel ander gebruik voorzien, en wijst dus iedere aansprakelijkheid af voor schade die wordt veroorzaakt door oneigenlijk gebruik van het apparaat. Bovendien heeft oneigenlijk gebruik tot gevolg dat iedere garantie komt te vervallen.

OVERIGE RISICO'S



Let op!

Verbrandingsgevaar – Door de bouwkenmerken van het apparaat dat onderwerp is van dit boekje is het niet mogelijk de gebruiker te beschermen tegen mogelijk contact met de hete plaat van het strijkijzer, zowel tijdens het gebruik

als gedurende een aantal minuten nadat hij is uitgezet. Daarnaast wordt aangeraden heel voorzichtig te zijn tijdens de stoomafgifte, en de stoomstoten niet naar lichaamsdelen of huisdieren te richten.



Trek na het strijkijzer te hebben uitgezet de stekker uit het stopcontact en laat hem op een stabiele ondergrond, en voor al buiten bereik van kinderen, afkoelen.

BESCHRIJVING VAN HET APPARAAT

A - Reservoir	H - Knop voor de temperatuurregeling
B - Antikalkpatroon	I - Controlelampje temperatuur strijkijzer
C - Deksel reservoir	J - Plaat
D - Steunrooster strijkijzer	K - Toevoerkabel
E - Handgreep voor vervoer apparaat	L - Aan/uitschakelaar strijkijzer/ketel
F - Vergrendeling voor continue stoomtoevoer	M - Verbindingskabel strijkijzer-ketel
G - Stoomknop	N - Kabelopbergruimte

GEBRUIKSAANWIJZING



Let op!

Verwijder, alvorens het apparaat voor de eerste keer te gebruiken, eventuele etiketten of beschermingselementen van de plaat van het strijkijzer.

Zet het apparaat op een stevig, vlak oppervlak (bijvoorbeeld een tafel of een strijkplank).

De eerste twee keer moet het reservoir met gewoon kraanwater worden gevuld zonder gebruik van het antikalkpatroon (B). Vervolgens gebruikt u ofwel kraanwater dat door het antikalkpatroon is gedemineraliseerd (B) of gedestilleerd water.

Open het reservoir door het deksel (C) te verwijderen. Verwijder het antikalkpatroon (B) uit de beschermkap Fig. 2. Doe het antikalkpatroon (B) in het reservoir (Fig. 3).



Let op!

Zorg ervoor dat de rode pijl op het patroon dezelfde kant op wijst als de bijbehorende pijl op het reservoir van het apparaat (Fig. 3).

Oefen een lichte druk uit tot het patroon helemaal op zijn plaats zit.

Het antikalkpatroon ontdoet het water van stoffen die schadelijk zijn voor het strijkijzer. U kunt het strijkijzer dus met gewoon kraanwater gebruiken. Het antikalkpatroon moet worden vervangen wanneer de harsen die erin zitten helemaal van kleur veranderd zijn. De reservepatronen zijn bij de verkooppunten of de erkende servicediensten verkrijgbaar.

Het vullen van het reservoir vóór gebruik



Let op!

Verzekert u ervan dat het apparaat van het elektriciteitsnet is gekoppeld, voordat u het reservoir (A) met water vult.

Open het deksel van het reservoir (C). Vul het reservoir met vers water (Fig. 4). Sluit het deksel van het reservoir (C).

Zorg dat het MAX-niveau NOOIT wordt overschreden.



Let op!

Gebruik het apparaat nooit zonder water in het reservoir, ook bij het droogstrijken, hierdoor zou de pomp beschadigd kunnen raken.

Het aanzetten van het apparaat

Voordat u de stekker in het stopcontact steekt, rolt u de stroomkabel helemaal af. Koppel het apparaat aan het lichtnet en controleer of de spanning aangegeven op het plaatje met de technische gegevens overeenkomt met het lokale lichtnet.

Controleer alvorens het strijkijzer aan te zetten of er voldoende water in het reservoir zit.

Druk op de aan/uitknop van het strijkijzer/de stoomketel (L) Fig. 6. Zet de knop voor de temperatuurregeling (H) op de gewenste temperatuur. Bij het eerste gebruik moet de knop voor de temperatuurregeling (H) na het reservoir te hebben gevuld verder dan het symbool (●●●) worden gezet en de stoomknop (G) worden ingedrukt, Fig. 7, tot er stoom uit het strijkijzer komt (na ongeveer een minuut) Fig. 9. Nu is het strijkijzer klaar voor gebruik.

Alvorens de stoomstoot direct op het te strijken kledingstuk te richten, eerst twee of drie keer stoom uitrichten in de richting van de grond om de stoomstoot te stabiliseren.



Let op!

Om nooit stoom op te wekken wanneer het strijkijzer is geplaatst op het daarvoor bestemde rooster (D).

Het strijkijzer wordt nu automatisch met een pomp gevoed, die bij iedere vulling enkele seconden wordt geactiveerd, waarbij

een normaal werkingsgeluid te horen is (trillen). Onmiddellijk daarna kan de stoomafgifte iets afnemen: het is heel gewoon en na enkele seconden wordt de stoomafgifte weer normaal.

Als het strijkijzer langere tijd niet wordt gebruikt, wordt aanbevolen om hem, alvorens met strijken te beginnen, horizontaal houden en een aantal stroomstoten naar de grond te richten om de stoomstoot te stabiliseren.

Stoomstoot

Stel de strijktemperatuur met de regelknop (H) in voorbij het symbool (●●●). Wacht tot het lampje (I) van het strijkijzer uit is. Druk 3 tot 5 seconden op de stoomknop (G) (Fig. 7). Er wordt een krachtige stoomstoot afgegeven als de knop wordt losgelaten. Als de stoomknop (G) 30 seconden achter elkaar ingedrukt wordt gehouden, kan het zijn dat er water uit de stoomgaten in de plaat van het strijkijzer druppelt, druk de knop (G) dus niet te lang achter elkaar in.

Continue stoomafgifte

Stel de strijktemperatuur met de regelknop (H) in voorbij het symbool (●●●). Wacht tot het lampje (I) van het strijkijzer uit is. Druk, wanneer de temperatuur is bereikt, op de stoomknop (G) Fig. 8. De vergrendeling (F) blokkeert de knop en zorgt ervoor dat er continu een constante hoeveelheid stoom wordt afgegeven. Druk de knop (G) naar voren om de vergrendeling (F) te ontgrendelen en de continue stoomafgifte te onderbreken (Fig. 10).

Het selecteren van de temperatuur

Controleer allereerst of er op de te strijken stof een etiket is aangebracht met de aanwijzingen voor het strijken en confronteer het symbool op dit etiket met de onderstaande tabel. Mocht er geen etiket met strijkinstructies zijn, maar u kent het type stof, volg dan de aanwijzingen op weergegeven in de tabel.

De tabel heeft betrekking op stoffen die niet met appret of dergelijke middelen zijn behandeld. Als dit toch het geval is, kunnen ze ook op een lagere temperatuur worden gestreken.

Als u de temperatuur wijzigt door aan de regelknop (H) te draaien, gaat het lampje (I) branden en blijft hij branden tot het strijkijzer de nieuw ingestelde temperatuur heeft bereikt.

Reservoir vullen tijdens gebruik

Controleer tijdens het strijken altijd hoeveel water er nog in het reservoir zit.

Zorg ervoor dat tijdens het bijvullen van water in het reservoir het waterpeil altijd zichtbaar blijft. Het met MAX aangegeven peil mag niet worden overschreden.

Als het waterreservoir leeg is, zal het apparaat trillen en harder geluid maken. Schakel het apparaat uit door op de knop (L) te drukken. Trek de stekker uit het stopcontact. Vul het reservoir rechtstreeks met water (Fig. 4).



Let op!

Schakel altijd het apparaat uit en trek de stekker uit het stopcontact alvorens het reservoir met water te vullen.



Let op!

Als het antikalkpatroon ontbreekt, vult u het reservoir met gedemineraliseerd water.

Steek de stekker in het stopcontact en schakel het apparaat weer in.

Wanneer het apparaat niet onmiddellijk wordt uitgezet, kan het apparaat tijdelijk worden geblokkeerd door oververhitting van de pomp. Het apparaat moet daarom worden uitgeschakeld en het reservoir worden gevuld. Wacht ongeveer een uur tot het apparaat afkoelt en weer normaal gaat werken.

Droogstrijken

Voor het droogstrijken, oftewel zonder stoom, hoeft enkel, na het apparaat op het lichtnet te hebben aangesloten, de schakelaar van het strijkijzer (L) te worden aangezet en de knop van de thermostaat (H) op de gewenste temperatuur te worden ingesteld. Druk niet op de stoomknop.

Strijken in verticale positie

U kunt de stoomstoot gebruiken om stoffen in verticale stand te strijken. Met deze speciale procedure kunt u vouwen uit gordijnen, stoffen etc. verwijderen. Stel de strijktemperatuur met de regelknop (H) in voorbij het symbool (●●●). Zet het te strijken gordijn of de stof verticaal en druk op de stoomknop.



Let op!





Strijk geen stoffen die omhoog worden gehouden door andere personen.

Na te hebben gestreken

Schakel het apparaat uit door op de knop (L) te drukken. Trek de stekker uit het stopcontact. Berg de stroomkabel en de verbindingkabel strijkijzer/stoomketel weer in de kabelopbergruimte (N) op. Laat het strijkijzer afkoelen op het speciale steunrooster, en zorg er daarbij voor dat de snoeren niet tegen de hete delen van het apparaat komen. Het apparaat heeft een snoeropslag onderaan.

SUGGESTIES

Verdeel de te strijken kledingstukken en stoffen op basis van het type weefsel: wol met wol, katoen met katoen, enz. Aangezien de plaat van het strijkijzer zich erg snel verwarmt na het ijzer te hebben ingeschakeld, is het aanbevelenswaardig eerst alle stoffen te strijken die een lagere temperatuur vereisen en daarna de stoffen die op progressieve wijze steeds hogere temperaturen vereisen. Als het weefsel is samengesteld uit meerdere soorten vezels, de temperatuur altijd instellen op de vezels die minder warmte vereisen. Bijvoorbeeld, als het weefsel is samengesteld uit 70% synthetische vezels en 30% katoen, dient de temperatuur te worden afgesteld op de positie (●) (zie tabel) zonder stoom, dat wil zeggen voor synthetische stoffen.

Etiket strijkinstructies aangegeven op de kleding	Type materiaal	Thermostaat
	Synthetisch materiaal: Kunstzijde Acryl Viscose Polyamide (Nylon) Viscose (Rayon) Zijde	●
	Wol	●●
	Katoen Linnen	●●●
	Het symbool op het etiket betekent "niet strijken"	

Als u de samenstelling van de te strijken stoffen niet kent, zoek dan een punt uit op de stof die niet zichtbaar is. Voer een test uit door dit gedeelte te strijken en bepaal de meest geschikte temperatuur (begin altijd met een relatief lage temperatuur en verhoog de temperatuur langzaam tot de juiste temperatuur wordt bereikt). De stoffen van 100% wol kunnen ook worden gestreken met het strijkijzer geregeld op één van de posities voor het strijken met stoom. De stoffen van 100% wol, zijde en synthetische stoffen dienen aan de binnenzijde te worden gestreken om te voorkomen om te voorkomen dat ze glimmend worden. De andere soorten stoffen, in het bijzonder fluweel, dienen (met een doek) in één richting te worden gestreken en er dient een zeer lichte druk worden uitgeoefend, omdat ze anders gemakkelijk glimmend worden. Het strijkijzer moet in constante beweging worden gehouden op de te strijken stof.

REINIGING EN ONDERHOUD



Let op!

Alvorens over te gaan tot de reiniging van het apparaat altijd de stekker uit het stopcontact trekken en het strijkijzer laten afkoelen op het daarvoor bestemde rooster.



Let op!

Dompel het apparaat nooit onder in water of andere vloeistoffen.



Let op!

Controleer regelmatig of het stroomsnoer van uw strijkijzer in goede staat verkeert alvorens hem te gebruiken, en breng hem, als het snoer beschadigd is, naar het dichtstbijzijnde servicecentrum om hem uitsluitend door gespecialiseerd personeel te laten vervangen.

Reiniging van de plaat

Eventuele aanslag en andere resten op de plaat kunnen worden verwijderd met een in water met azijn gedrenkte lap. Droog de plaat altijd af met een droge lap.



Let op!

Gebruik geen schurende middelen om de plaat te reinigen. Zorg dat de plaat glad blijft: vermijd contact met metalen voorwerpen.

De plastic onderdelen reinigen

Reinig de kunststof delen met een vochtige, niet schurende lap en droog ze met een droge lap.

ΣΧΕΤΙΚΑ ΜΕ ΤΟ ΠΑΡΟΝ ΕΓΧΕΙΡΙΔΙΟ

Μολονότι οι συσκευές κατασκευαστήκαν σύμφωνα με τις προδιαγραφές των κείμενων ευρωπαϊκών διατάξεων και κατά συνέπεια είναι προστατευμένες σε όλα τα δυνητικά επικίνδυνα εξαρτήματα, διαβάστε προσεκτικά τις προειδοποιήσεις του παρόντος και χρησιμοποιήστε τη συσκευή μονάχα για το σκοπό που προορίζεται, ώστε να αποφύγετε ατυχήματα και ζημιές. Φυλάξτε πρόχειρο το εγχειρίδιο αυτό, για να μπορείτε να το συμβουλευέστε στο μέλλον. Αν πρόκειται να δώσετε τη συσκευή σε κάποιο άλλο άτομο, θυμηθείτε να του παραδώσετε μαζί και το παρόν εγχειρίδιο.

Οι πληροφορίες του παρόντος φέρουν τα παρακάτω σύμβολα που σημαίνουν:



Κίνδυνος για τα μικρά παιδιά



Προσοχή – υλικές ζημιές



Προειδοποίηση για εγκαύματα



Κίνδυνος ζημιάς από διάφορες άλλες αιτίες



Κίνδυνος ηλεκτροπληξίας

ΣΗΜΑΝΤΙΚΕΣ ΠΡΟΕΙΔΟΠΟΙΗΣΕΙΣ

ΔΙΑΒΑΣΤΕ ΠΡΟΣΕΚΤΙΚΑ ΤΙΣ ΠΑΡΑΚΑΤΩ ΟΔΗΓΙΕΣ.

- Η συσκευή αυτή είναι σχεδιασμένη μονάχα για οικιακή χρήση και κατά συνέπεια θεωρείται ακατάλληλη οποιαδήποτε επαγγελματική χρήση.
- Δεν αναλαμβάνουμε καμία ευθύνη για λανθασμένη χρήση της συσκευής, ή για κάποια άλλη χρήση που δεν αναφέρεται στο παρόν.
- Συνιστούμε να φυλάσσετε τα υλικά συσκευασίας του εργοστασίου, δεδομένου ότι δεν προβλέπεται δωρεάν τεχνική υποστήριξη για τις ζημιές που προκλήθηκαν από ακατάλληλη συσκευασία του προϊόντος κατά την αποστολή από ένα εξουσιοδοτημένο Κέντρο Τεχνικής Υποστήριξης (Σέρβις).
- Η συσκευή αυτή συμμορφώνεται με την οδηγία 2006/95/ΕΟΚ και την Οδηγία ΗΜΣ 2004/108/ΕΟΚ.



Κίνδυνος για τα μικρά παιδιά

- Απαγορεύεται η χρήση της συσκευής από παιδιά κάτω από 8 ετών και άτομα με ειδικές ανάγκες, ή από άτομα που δεν έχουν την απαιτούμενη πείρα, εκτός και αν επιτηρούνται από έναν υπεύθυνο, που έχει διαβάσει και κατανοήσει τις οδηγίες και τους κινδύνους που παρουσιάζονται κατά την χρήση της συσκευής.
- Οι εργασίες καθαρισμού και συντήρησης της συσκευής δεν επιτρέπονται σε παιδιά κάτω των 8 ετών χωρίς την επίβλεψη ενός ενήλικα.
- Μην επιτρέπετε στα παιδιά να παίζουν με τη συσκευή.
- Τα υλικά συσκευασίας δεν πρέπει να εγκαταλείπονται στη διάθεση μικρών παιδιών, δεδομένου ότι αποτελούν πηγή κινδύνου.
- Αν αποφασίσετε να πετάξετε τη συσκευή, πρέπει να την αχρηστεύσετε κόβοντας το καλώδιο τροφοδοσίας. Συνιστάται επίσης να καταστήσετε ακίνδυνα τα μέρη της συσκευής που μπορεί να αποτελέσουν πηγή κινδύνου, ιδιαίτερα για μικρά παιδιά που μπορεί να παίξουν με τη συσκευή.



Κίνδυνος ηλεκτροπληξίας

- Μην επιτρέπετε σε παιδιά μικρότερα από 8 χρονών να πλησιάσουν το σίδερο

και το ηλεκτρικό καλώδιο όταν είναι στην πρίζα ή όσο κρύνει.

- Πριν βάλετε το φως του καλωδίου στην πρίζα, βεβαιωθείτε πως η τάση που αναφέρεται στην πινακίδα τεχνικών χαρακτηριστικών της συσκευής, αντιστοιχεί στην τάση του δικτύου της περιοχής σας.
- Να χρησιμοποιείτε πάντα μια γειωμένη πρίζα.
- ΜΗΝ ΒΥΘΙΖΕΤΕ ΤΗ ΣΥΣΚΕΥΗ ΣΕ ΝΕΡΟ Η ΑΛΛΑ ΥΓΡΑ.
- Μην αρχίσετε να σιδερώνετε με βρεγμένα χέρια ή ξυπόλητοι.



Κίνδυνος ζημιάς από διάφορες άλλες αιτίες

- Πριν ανάψετε τη συσκευή, γεμίστε το δοχείο με νερό. Να βγάζετε πάντα το φως του καλωδίου από την πρίζα, πριν γεμίσετε τη συσκευή με νερό.
- Να ανάβετε τη συσκευή μόνον όταν είναι στη σωστή θέση.
- Την πρώτη φορά που θα χρησιμοποιήσετε τη συσκευή, υπάρχει πιθανότητα να σχηματιστεί λίγος καπνός; Είναι ένα κανονικό φαινόμενο, που θα εξαφανιστεί σύντομα και οφείλεται στο ότι μερικά εξαρτήματα της συσκευής έχουν λιπανθεί ελαφρά.
- Η συσκευή πρέπει να ακουμπάει σε ένα οριζόντιο επίπεδο, όταν την χρησιμοποιείτε.
- Μην αφήνετε τη συσκευή στην πρίζα, όταν απομακρύνετε από το χώρο που βρίσκεται.
- Πρέπει να χρησιμοποιείτε και να ακουμπάτε τη συσκευή σε μια σταθερή επιφάνεια.
- Όταν ακουμπάτε το σίδερο στην ειδική σχάρα, να βεβαιώνετε πως η σχάρα είναι ακουμπισμένη σε μια σταθερή επιφάνεια.
- Σε περίπτωση που πρέπει να απουσιάσετε, έστω και για λίγα λεπτά, να τοποθετείτε πάντα το σίδερο στην ειδική σχάρα (D) και να βγάζετε πάντα το φως του καλωδίου από την πρίζα.
- Αν πατήσετε το κουμπί ατμού πριν η συσκευή φτάσει τη βέλτιστη θερμοκρασία, ή πριν ζεσταθεί αρκετά το σίδερο, μπορεί να τρέξει νερό από τις οπές ατμού.
- Δεν πρέπει να χρησιμοποιείτε τη συσκευή αν έπεσε κάτω, αν υπάρχουν εμφανείς ζημιές ή να παρουσιάζει διαρροή νερού. Μην χρησιμοποιείτε τη συσκευή αν παρουσιάζει κάποια ανωμαλία, ή υπάρχει ζημιά ή φθορά στο ηλεκτρικό καλώδιο ή το φως του. Όλες οι επισκευές και η αντικατάσταση του ηλεκτρικού καλωδίου, πρέπει να εκτελούνται αποκλειστικά από εξουσιοδοτημένα κέντρα τεχνικής υποστήριξης (Σέρβις) ή από τεχνικούς της Ariete, ώστε να αποφεύγεται οποιοσδήποτε κίνδυνος.



Προειδοποίηση για εγκαύματα

- Μην επιχειρείτε ποτέ να σιδερώσετε ένα ρούχο που φοράτε εσείς ή κάποιος άλλος.
- Μην αγγίζετε τα μεταλλικά μέρη του σιδερού όταν είναι αναμμένο και αμέσως μετά το σβήσιμο, γιατί μπορεί να πάθετε εγκαύματα.
- Μην κατευθύνετε τον ατμό πάνω σας ή πάνω σε κατοικίδια ζώα.



Προσοχή – υλικές ζημιές

- Τοποθετήστε τη συσκευή σε μια επιφάνεια εργασίας που αντέχει σε θερμοκρασίες τουλάχιστον 90°C. Μην ακουμπάτε σε επιφάνειες ευαίσθητες στην θερμότητα και την υγρασία.
 - Πριν χρησιμοποιήσετε τη συσκευή για πρώτη φορά, αφαιρέστε τις ετικέτες και τις προστατευτικές επενδύσεις από την πλάκα του σίδηρου.
 - Να ξετυλίγετε πάντα το καλώδιο, πριν από τη χρήση.
 - Η χρήση προεκτάσεων του καλωδίου (μπαλαντέζες), που δεν είναι εγκεκριμένες από τον κατασκευαστή, μπορεί να προκαλέσει ατυχήματα.
 - Μην χρησιμοποιείτε τη συσκευή όταν δεν έχει νερό. Μπορεί να πάθει ζημιά η αντλία.
 - Μην χρησιμοποιείτε αεριούχο νερό (που περιέχει διοξείδιο του άνθρακα). Συνιστάται η χρήση απεσταγμένου νερού, όταν το νερό της περιοχής σας περιέχει πολλά άλατα.
 - Μην ακουμπάτε το σίδηρο όταν είναι ζεστό, πάνω στο καλώδιο σύνδεσης ή στο καλώδιο τροφοδοσίας και φροντίστε να μην ακουμπάνε τα καλώδια στην πλάκα του σίδηρου όταν είναι ζεστή.
 - Μην τραβάτε ποτέ το καλώδιο για να το βγάλετε από την πρίζα.
 - Μπορείτε να καθαρίσετε τη συσκευή αποκλειστικά με ένα μαλακό υγρό πανί, αφού κρυώσει και εφόσον έχετε βγάλει το φις του καλωδίου από την πρίζα. Μην χρησιμοποιείτε ποτέ διαλύτες που μπορεί να κάνουν ζημιά στα πλαστικά.
 - Μην χύνετε στο δοχείο ξύδι, ουσίες για την αφαίρεση αλάτων ή άλλες αρωματικές ουσίες; διαφορετικά θα παύσει να ισχύει άμεσα η εγγύηση.
 - Μην τυλίγετε το καλώδιο γύρω από την πλάκα, όταν είναι ζεστό το σίδηρο.
 - Μην ακουμπάτε την πλάκα σε μεταλλικές επιφάνειες.
 - Πριν φυλάξετε την συσκευή, σβήστε την πατώντας τον διακόπτη (L). Να βγάζετε πάντα το φις του καλωδίου από την πρίζα. Περιμένετε να κρυώσει η συσκευή και ύστερα αδειάστε τελείως το δοχείο.
 - Μην αφήνετε τη συσκευή εκτεθειμένη στους ατμοσφαιρικούς παράγοντες (βροχή, ήλιο, κλπ.).
- ΦΥΛΑΞΤΕ ΤΙΣ ΟΔΗΓΙΕΣ ΑΥΤΕΣ.**

ΠΡΟΒΛΕΠΟΜΕΝΗ ΧΡΗΣΗ

Μπορείτε να χρησιμοποιήσετε τη συσκευή για να σιδερώσετε με ή χωρίς ατμό, ακόμα και στα όρθια, οποιονδήποτε τύπο ρούχου, κουρτίνες και υφάσματα, ακολουθώντας τις υποδείξεις που αναφέρονται στις ετικέτες τους. Συνιστούμε να σιδερώνετε σε μια σταθερή επιφάνεια που χρησιμεύει και για να απλώνετε τα υφάσματα και για να ακουμπάτε το σίδηρο όταν αλλάζετε ρούχο. Η συσκευή αυτή είναι σχεδιασμένη μονάχα για οικιακή χρήση και κατά συνέπεια θεωρείται ακατάλληλη οποιαδήποτε επαγγελματική χρήση.

Οποιαδήποτε άλλη χρήση δεν προβλέπεται από τον κατασκευαστικό οίκο, που συνεπώς απαλλάσσεται από οποιαδήποτε ευθύνη για ζημιές κάθε φύσης, που οφείλονται στην ακατάλληλη χρήση της μηχανής. Η ακατάλληλη χρήση έχει σαν συνέπεια την ακύρωση οποιασδήποτε μορφής εγγύησης.

ΥΠΟΛΕΙΜΜΑΤΙΚΟΙ ΚΙΝΔΥΝΟΙ



Προσοχή!

Κίνδυνος εγκαυμάτων – Τα κατασκευαστικά χαρακτηριστικά της συσκευής που περιγράφεται στο παρόν έντυπο, δεν δίνουν την δυνατότητα προστασίας του χρήστη από την πιθανή επαφή με την ζεστή πλάκα του σίδηρου, τόσο κατά τη χρήση του όσον και μερικά λεπτά μετά το σβήσιμο. Επιπλέον συνιστούμε να δώσετε ιδιαίτερη προσοχή κατά την παροχή του ατμού, ώστε να μην πάει πάνω στο σώμα σας ή πάνω σε κατοικίδια ζώα.



Αφού σβήσετε το σίδερο και βγάλετε το φως από την πρίζα, αφήστε το να κρυώσει σε μια σταθερή επιφάνεια και κυρίως μακριά από τα μικρά παιδιά.

ΠΕΡΙΓΡΑΦΗ ΤΗΣ ΣΥΣΚΕΥΗΣ

A - Δοχείο νερού	H - Κουμπί ρύθμισης της θερμοκρασίας
B - Φίλτρο αφαίρεσης αλάτων	I - Ενδεικτικό λαμπάκι ελέγχου θερμοκρασίας σίδηρου
C - Καπάκι δοχείου	J - Πλάκα
D - Σχάρα για να ακουμπάει το σίδερο	K - Καλώδιο ηλεκτροδότησης
E - Χειρολαβή για τη μεταφορά της συσκευής	L - Διακόπτης λειτουργίας σίδηρο/λέβητας
F - Δρομέας συνεχούς παροχής ατμού	M - Καλώδιο σύνδεσης σίδηρο-λέβητας
G - Κουμπί ατμού	N - Διαμέρισμα περιτύλιξης καλωδίων

ΟΔΗΓΙΕΣ ΧΡΗΣΗΣ



Προσοχή!

Πριν χρησιμοποιήσετε τη συσκευή για πρώτη φορά, αφαιρέστε τις ετικέτες και τις προστατευτικές επενδύσεις από την πλάκα του σίδηρου.

Τοποθετήστε την συσκευή πάνω σε μια σταθερή επίπεδη επιφάνεια (για παράδειγμα ένα τραπέζι ή μια σιδερώστρα).

Τις δύο πρώτες φορές που θα γεμίσετε το δοχείο, πρέπει να χρησιμοποιήσετε κανονικό νερό της βρύσης (B) χωρίς τη φύσιγγα παρακράτησης αλάτων. Στη συνέχεια πρέπει να χρησιμοποιήσετε νερό της βρύσης που θα φιλτράρεται στη φύσιγγα παρακράτησης αλάτων (B) ή αποσταγμένο νερό.

Ανοιξτε το δοχείο αφαιρώντας το καπάκι (C). Ελευθερώστε τη φύσιγγα παρακράτησης αλάτων (B) από το προστατευτικό κάλυμμα Εικ. 2. Περάστε τη φύσιγγα παρακράτησης αλάτων μέσα στο δοχείο (Εικ. 3).



Προσοχή!

Το κόκκινο βέλος που υπάρχει στη φύσιγγα πρέπει να είναι στραμμένο προς το βέλος που υπάρχει στο δοχείο της συσκευής (Εικ. 3).

Πίεστε ελαφρά μέχρις ότου η φύσιγγα να ασφαλιστεί καλά στην έδρα της.

Το φίλτρο αφαίρεσης αλάτων καθαρίζει το νερό από τις ουσίες που κάνουν ζημιά στη συσκευή και συνεπώς μπορείτε να χρησιμοποιείτε νερό της βρύσης. Πρέπει να αλλάζετε το φίλτρο αφαίρεσης αλάτων, όταν αλλάξει τελείως το χρώμα στις ρητίνες που περιέχει. Για την αντικατάσταση του φίλτρου, απευθυνθείτε σε ένα Εξουσιοδοτημένο Κέντρο Τεχνικής Υποστήριξης (Σέρβις).

Γέμισμα του δοχείου πριν από τη χρήση



Προσοχή!

Πριν γεμίσετε με νερό το δοχείο (A), βεβαιωθείτε πως έχετε βγάλει το φως του καλωδίου από την πρίζα.

Ανοιξτε το καπάκι του δοχείου (C). Γεμίστε το δοχείο με φυσικό νερό της βρύσης (Εικ. 4). Κλείστε το καπάκι του δοχείου (C).

Μην γεμίζετε ΠΟΤΕ το δοχείο πάνω από τη μέγιστη στάθμη (MAX).



Προσοχή!

Ακόμα και όταν η συσκευή είναι γυρισμένη στο στεγνό σιδέρωμα, μην την χρησιμοποιείτε ποτέ χωρίς νερό γιατί μπορεί να πάθει ζημιά η αντλία.

Αναμμα συσκευής

Πριν βάλτε το φως στην πρίζα, ξετυλίξτε τελείως το καλώδιο τροφοδοσίας. Βάλτε το φως της συσκευής στην πρίζα αφού βεβαιωθείτε πως η τάση του δικτύου περιοχής σας, είναι η ίδια με την τάση που αναφέρεται στην πινακίδα της συσκευής.

Πριν ανάψετε το σίδερο, βεβαιωθείτε πως υπάρχει αρκετό νερό μέσα στο δοχείο.

Πατήστε τον διακόπτη λειτουργίας σίδηρο/λέβητα (L) Εικ. 6. Μεταποτίστε το κουμπί ρύθμισης του ατμού στο ελάχιστο και γυρίστε το κουμπί ρύθμισης της θερμοκρασίας (H) στην επιθυμητή θερμοκρασία. Κατά την πρώτη χρήση, αφού γεμίσετε το δοχείο με νερό, πρέπει να γυρίσετε το κουμπί ρύθμισης της θερμοκρασίας (H) μετά το σύμβολο (●●●) και να πατήσετε

το κουμπί παροχής ατμού (G) Εικ. 7 μέχρι να αρχίσει η εκτόξευση του ατμού από το σίδερο (περίπου ένα λεπτό) Εικ. 9. Τώρα το σίδερο είναι έτοιμο για τη χρήση.

Πριν κατευθύνετε τον ατμό στο ρούχο που πρόκειται να σιδερώσετε, εκτοξέψτε τον δύο – τρεις φορές προς το πάτωμα για να τον σταθεροποιήσετε.



Προσοχή!

Προσέξτε να μην πατήσετε το κουμπί του ατμού, όταν το σίδερο είναι ακουμπισμένο στη σχάρα (D).

Το σίδερο τροφοδοτείται αυτόματα από μία αντλία η οποία ενεργοποιείται για λίγα δευτερόλεπτα κάθε φορά που γεμίζετε με νερό. Τότε η συσκευή κάνει λίγο θόρυβο (κραδασμός), που είναι απόλυτα φυσιολογικός. Αμέσως μετά μπορεί να πέσει λίγο η πίεση του ατμού: Είναι απόλυτα φυσιολογικό και μετά από λίγα δευτερόλεπτα θα επανέλθει κανονικά η παροχή του ατμού.

Αν δεν χρησιμοποιείτε το σίδερο από πολύ καιρό, πριν αρχίσετε να σιδερώνετε, συνιστούμε να το αφήσετε σε οριζόντια θέση και να πατήσετε μερικές φορές την εκροή του ατμού προς το έδαφος, ώστε να σταθεροποιηθεί.

Μια εκτόξευση ατμού

Ρυθμίστε την θερμοκρασία σιδερώματος γυρίζοντας το κουμπί ρύθμισης (H) πέραν από το σύμβολο (●●●). Περιμένετε να σβήσει το ενδεικτικό λαμπάκι (I) του σιδερού. Πατήστε το κουμπί ατμού (G) για 3 μέχρι 5 δευτερόλεπτα (Εικ. 7). Μόλις αφήσετε το κουμπί θα γίνει μια δυνατή εκτόξευση ατμού. Αν πατήσετε συνέχεια για περισσότερα από 30 δευτερόλεπτα το κουμπί παροχής του ατμού (G) μπορεί να στάξουν σταγόνες νερό από την πλάκα του σιδερού. Συνιστούμε να μην πατάτε συνέχεια το κουμπί (G).

Συνεχής ατμός

Ρυθμίστε την θερμοκρασία σιδερώματος γυρίζοντας το κουμπί ρύθμισης (H) πέραν από το σύμβολο (●●●). Περιμένετε να σβήσει το ενδεικτικό λαμπάκι (I) του σιδερού. Όταν η θερμοκρασία φτάσει στη σωστή τιμή, πατήστε το κουμπί του ατμού (G) Εικ. 8. Ο δρομέας (F) θα μπλοκάρει το κουμπί, προκαλώντας συνεχή και σταθερή εκτόξευση ατμού. Για να ελευθερώσετε το κουμπί (G) και να διακόψετε τη συνεχή εκτόξευση του ατμού, ωθήστε προς τα εμπρός το δρομέα (F) Εικ. 10.

Επιλογή θερμοκρασίας

Κατ' αρχήν δείτε αν υπάρχει στο ρούχο μια ετικέτα με οδηγίες για το σιδερώμα και συγκρίνετε τις υποδείξεις της ετικέτας με τον παρακάτω πίνακα. Αν δεν βρείτε την ετικέτα, αλλά γνωρίζετε τον τύπο του υφάσματος, ακολουθείτε τις οδηγίες του παρακάτω πίνακα.

Ο πίνακας αναφέρει τα υφάσματα που δεν έχουν υποστεί καμία κατεργασία με άμυλο ή παρόμοια. Διαφορετικά μπορείτε να σιδερώσετε και σε χαμηλότερη θερμοκρασία.

Όταν αλλάζετε την θερμοκρασία γυρίζοντας το ρυθμιστικό κουμπί (H), θα ανάψει το ενδεικτικό λαμπάκι (I) και θα παραμείνει αναμμένο μέχρις ότου το σίδερο φτάσει στην νέα θερμοκρασία που επιλέξατε.

Γέμισμα του δοχείου κατά την χρήση

Όταν σιδερώνετε, να ελέγχετε πάντα τη στάθμη του νερού που απομένει στο δοχείο.

Προσθέστε νερό στο δοχείο για να παραμείνει πάντα ορατή η στάθμη του νερού. Μην υπερβείτε τη στάθμη που δείχνει το σημάδι MAX (μέγιστο).

Αν το δοχείο μείνει χωρίς νερό, θα αισθανθείτε έναν κραδασμό και θα ακουστεί ένας δυνατός θόρυβος. Σβήστε τη συσκευή πατώντας τον διακόπτη (L). Βγάλτε το φιν από την πρίζα. Προσθέστε νερό κατευθείαν στο δοχείο (Εικ. 4).



Προσοχή!

Να σβήσετε πάντα τη συσκευή και να βγάξετε το φιν από την πρίζα, πριν γεμίσετε το δοχείο με νερό.



Προσοχή!

Σε περίπτωση απουσίας της φύσιγγας παρακράτησης αλάτων, γεμίστε το δοχείο με αποιονισμένο νερό.

Βάλτε το φιν στην πρίζα και ανάψτε το σίδερο.

Αν δεν σβήσετε αμέσως τη συσκευή, μπορεί να υπερθερμανθεί η αντλία και να προκαλέσει προσωρινή εμπλοκή. Κατά συνέπεια πρέπει να σβήσετε τη συσκευή και να γεμίσετε το δοχείο. Περιμένετε περίπου μία ώρα μέχρι να κρυώσει η συσκευή και να επανέλθει η κανονική της λειτουργία.

Σιδερώμα χωρίς ατμό

Για να σιδερώσετε χωρίς ατμό, βάλτε το φιν του καλωδίου στην πρίζα, πατήστε το διακόπτη (H) που ανάβει το σίδερο και ρυθμίστε το διακόπτη του θερμοστάτη (L) στην επιθυμητή θερμοκρασία. Μην πατάτε το κουμπί του ατμού.

Σιδερώμα στα όρθια

Μπορείτε να χρησιμοποιήσετε τη συνεχή εκτόξευση του ατμού, για να σιδερώσετε στα όρθια. Αυτή η ιδιαίτερη διαδικασία σιδερώματος εξαλείφει τις ζάρες από τις κουρτίνες και άλλα υφάσματα. Ρυθμίστε την θερμοκρασία σιδερώματος γυρίζοντας το κουμπί ρύθμισης (H) πέραν από το σύμβολο (●●●). Τοποθετήστε την κουρτίνα ή το ύφασμα με τον τρόπο που θέλετε να το σιδερώσετε στα όρθια και πατήστε το κουμπί του ατμού.



Προσοχή!

Μην σιδερώνετε υφάσματα ή ρούχα που κρατάνε άλλα άτομα.

Όταν τελειώσετε το σιδέρωμα

Σβήστε τη συσκευή πατώντας τον διακόπτη (L). Βγάλτε το φως από την πρίζα. Τοποθετήστε το καλώδιο ηλεκτροδότησης και το καλώδιο σύνδεσης σίδηρου/λέβητα στο διαμέρισμα περιτύλιξης καλωδίων (N). Ακουμπήστε το σίδερο στη σχάρα και αφήστε το να κρυώσει, προσέχοντας να μην ακουμπάει κανένα καλώδιο στις ζεστές επιφάνειες της συσκευής. Η συσκευή διαθέτει μια βάση περιτύλιξης του καλωδίου.

ΥΠΟΔΕΙΞΕΙΣ

Ξεχωρίστε τα ρούχα ανά τύπο υφάσματος: μάλλινα, βαμβακερά κλπ

Δεδομένου ότι η πλάκα του σίδηρου ζεσταίνεται σε πολύ λιγότερο χρόνο απ' αυτόν που απαιτεί να κρυώσει συνιστάται να αρχίσετε το σιδέρωμα από τα υφάσματα που απαιτούν χαμηλότερη θερμοκρασία και να συνεχίσετε σταδιακά με τα άλλα που απαιτούν μεγαλύτερη θερμοκρασία. Αν το ύφασμα έχει μικτή σύνθεση, ρυθμίστε τη θερμοκρασία για την ίνα που χρειάζεται τη μικρότερη. Για παράδειγμα, αν το ύφασμα αποτελείται κατά 70% από συνθετικές ίνες και κατά 30% από βαμβακερό, πρέπει να ρυθμίσετε τη θερμοκρασία στη θέση (●) (βλέπε πίνακα), χωρίς ατμό, δηλαδή σ' αυτήν που είναι κατάλληλη για τα συνθετικά υφάσματα.

Ετικέτα Οδηγίες για το σιδέρωμα που αναφέρονται στην ετικέτα του υφάσματος	Τύπος υφάσματος	Θερμοστάτης
	Συνθετικά υφάσματα: Οργάντζες Ακρυλικά Βισκόζ Πολυαμμίδη Νάιλον Βισκόζ ρεγιόν Μεταξωτά	●
	Μάλλινα	●●
	Βαμβακερά Λινά	●●●
	Αυτό σήμα στην ετικέτα, σημαίνει «δεν πρέπει να σιδερώνεται»	

Αν δεν γνωρίζετε τη σύνθεση του υφάσματος του ρούχου που θέλετε να σιδερώσετε, δοκιμάστε το σίδερο σε ένα σημείο του ρούχου που δεν φαίνεται (ανάποδη). Δοκιμάστε το σίδερο στο σημείο αυτό για να βρείτε τη σωστή θερμοκρασία, (αρχίζοντας βέβαια από τη χαμηλότερη και ανεβάζοντάς την σταδιακά μέχρι τη σωστή). Τα ολόμαλλα υφάσματα (100% μαλλί) μπορούν να σιδερωθούν και με μία από τις θέσεις του ατμού. Σιδερώνετε από την ανάποδη τα ολόμαλλα, τα μεταξωτά και τα συνθετικά, για να μην κάνουν γυαλάδες. Για τους άλλους τύπους των υφασμάτων και ιδιαίτερα τα βελούδινα, προκειμένου να μην κάνουν γυαλάδες, σιδερώστε τα με ένα πανί και πιέζοντας ελαφρά το σίδερο προς μία μόνο κατεύθυνση. Το σίδερο πρέπει να μετακινείται συνέχεια πάνω στο ρούχο.

ΚΑΘΑΡΙΣΜΟΣ ΚΑΙ ΣΥΝΤΗΡΗΣΗ



Προσοχή!

Πριν αρχίσετε να καθαρίζετε τη συσκευή, βγάλτε το φως από την πρίζα και αφήστε το σίδερο να κρυώσει ακουμπισμένο στη σχάρα.



Προσοχή!

Μην βυθίζετε ποτέ την συσκευή σε νερό ή άλλα υγρά.



Προσοχή!

Ελέγξτε την κατάσταση του καλωδίου πριν χρησιμοποιήσετε τη συσκευή και αν διαπιστώσετε κάποια φθορά, πηγαίστε τη συσκευή στο πλησιέστερο κέντρο τεχνικής υποστήριξης (Σέρβις) για να γίνει η αντικατάσταση του καλωδίου αποκλειστικά από κάποιον έμπειρο τεχνικό.

Καθαρισμός της πλάκας

Μπορείτε να αφαιρέσετε τα τυχόν κατάλοιπα αλάτων ή άλλων ουσιών στην πλάκα του σίδηρου, χρησιμοποιώντας ένα πανί βουτηγμένο σε διάλυμα νερού με ζύδι. Σκουπίστε καλά την πλάκα με ένα στεγνό πανί.



Προσοχή!

Μην χρησιμοποιείτε τραχιά υλικά για να καθαρίσετε την πλάκα. Φροντίστε να παραμείνει λεία η πλάκα: αποφύγετε να την φέρετε σε επαφή με μεταλλικά αντικείμενα.

Καθαρισμός των πλαστικών

Καθαρίστε τα πλαστικά μέρη με ένα καθαρό και απαλό πανί και σκουπίστε με ένα στεγνό πανί.

СОДЕРЖАНИЕ ДАННОЙ ИНСТРУКЦИИ

Несмотря на то, что данное устройство было изготовлено в полном соответствии с требованиями действующих Европейских норм и все его потенциально опасные части обеспечены защитой, необходимо внимательно ознакомиться с данной инструкцией и для предупреждения травм и повреждений использовать устройство строго по назначению. Необходимо хранить данные инструкции в удобном для пользования месте. Если вы решите передать данный аппарат в другие руки, не забудьте передать вместе с ним и эту инструкцию.

Информация, содержащаяся в данной инструкции, сопровождается следующими условными обозначениями, которые означают:



Опасность для детей



Предупреждение – материальный ущерб



Предупреждения об опасности ожогов



Опасность, вызываемая другими причинами



Опасность поражения электричеством

ПРАВИЛА ТЕХНИКИ БЕЗОПАСНОСТИ

ПЕРЕД ПЕРВЫМ ИСПОЛЬЗОВАНИЕМ УТЮГА НЕОБХОДИМО ВНИМАТЕЛЬНО ПРОЧИТАТЬ СЛЕДУЮЩИЕ ИНСТРУКЦИИ.

- Прибор предназначен только для домашнего применения и не должен использоваться в коммерческих и промышленных целях.
- Изготовитель не несет ответственности за неправильное использование прибора или использование его в целях, не предусмотренных данным руководством.
- Рекомендуется хранить оригинальную упаковку, т.к. бесплатное сервисное обслуживание не предусмотрено в случае повреждений, вызванных несоответствующей упаковкой изделия при его отсылке в авторизованный Центр сервисного обслуживания.
- Данный прибор соответствует Директиве 2006/95/ЕС и Директиве ЭМС 2004/108/ЕС.



Опасность для детей

- Прибором могут пользоваться дети старше 8 лет или лица с ограниченными физическими, сенсорными или умственными возможностями, либо же лица с отсутствием опыта или умения обращаться с подобными устройствами, но только под наблюдением и только после того, как им будут разъяснены все условия пользования прибором, а также опасности, которым они могут подвергнуться во время использования.
- Манипуляции по чистке и техническому обслуживанию прибора не должны осуществляться несовершеннолетними младше 8 лет без наблюдения взрослых.
- Не допускайте, чтобы дети играли с прибором.
- Во избежание опасности не оставлять упаковку от прибора в местах, доступных детям.
- При полном прекращении пользования прибором отрезать питающий про-

вод для приведения прибора в безопасное состояние. Рекомендуется следить, чтобы отдельные детали прибора, представляющие опасность, не использовались детьми для игры.



Опасность поражения электричеством

- Не оставляйте без присмотра включенный или охлаждающийся утюг в присутствии детей младше 8 лет.
- Перед подключением прибора к электросети проверить, соответствует ли напряжение, указанное на табличке прибора, напряжению сети.
- Подключать питающий провод прибора к розетке с заземлением.
- НЕ ОПУСКАТЬ ПРИБОР В ВОДУ И В ДРУГИЕ ЖИДКОСТИ.
- Не гладить влажными руками или без обуви.



Опасность, вызываемая другими причинами

- Перед применением аппарата заполнить бачок водой. Заполнение водой должно происходить при вынутой вилке провода питания из розетки электрического тока.
- Включать прибор только, когда он находится в рабочем положении.
- При первом использовании прибора может произойти небольшое выделение дыма; Это нормальное явление, вызываемое тем, что на некоторые детали нанесена смазка, и оно прекращается в течение короткого времени.
- Пользоваться прибором на горизонтальной поверхности.
- Не оставлять подключенный к электросети прибор без присмотра.
- Применять и оставлять прибор необходимо на устойчивой поверхности.
- При установке утюга на подставку, необходимо убедиться в устойчивости поверхности, на которой находится подставка.
- Если вам необходимо отлучиться даже на короткое время, следует установить утюг на специальную подставку (D), выключить прибор и вынуть провод питания из розетки.
- Если нажать на кнопку пара, не дождавшись пока прибор нагреется до необходимой температуры, можно спровоцировать вытекание воды через отверстия выхода пара.
- Прибор не должен применяться после его падения, когда заметны следы повреждений или наблюдаются утечки воды. Нельзя использовать прибор, если шнур электропитания, вилка или сам прибор повреждены. Любой ремонт, включая замену шнура электропитания, должен производиться только в сервисных центрах Ариете или авторизованным персоналом Ariete, во избежание любых рисков.



Предупреждения об опасности ожогов

- Никогда не гладить надетую на себя одежду.
- Во избежание ожогов запрещается дотрагиваться до металлических ча-

стей утюга, когда он находится в работе, а также и некоторое время после его выключения.

- Не направлять струю пара в сторону тела и домашних животных.



Предупреждение – материальный ущерб

- Рекомендуется ставить прибор на рабочую поверхность, выдерживающую температуру не менее 90°C. Не устанавливать прибор на поверхностях, чувствительных к воздействию тепла и влажности.
- Перед первым использованием прибора убрать этикетки или защитную пленку с подошвы утюга.
- Перед применением следует всегда распрямлять провод.
- Применение неавторизованных производителем прибора электрических удлинителей может привести к поломкам и повреждениям.
- Не применять аппарат без воды, может сломаться насос.
- Не применять газированную воду (разбавленную углекислым газом). Если водопроводная вода очень жесткая, рекомендуется применять деминерализованную воду.
- Не ставить горячий утюг на соединительный провод или на провод питания и следить за тем, чтобы они никогда не соприкасались с горячей подошвой утюга.
- Вынимая вилку из электророзетки, не тянуть за провод.
- Чистка утюга производится неабразивной и слегка влажной тканью и только после того, как вы вытащили вилку электрического провода питания из розетки и все части утюга остыли,. Запрещается применять любые растворители, поскольку они могут повредить пластмассовые части.
- Не наливать в бачок уксус, умягчитель или ароматизированные жидкости; в противном случае действие гарантии сразу же прекращается.
- Не наматывать провод питания вокруг подошвы, когда утюг горячий.
- Не дотрагиваться подошвой утюга до других металлических поверхностей.
- Прежде, чем спрятать прибор, выключить его, нажав выключатель (L). Следует всегда вынимать шнур из розетки. После полного охлаждения вылить из бачка всю воду.
- Не подвергать прибор влиянию атмосферных явлений (дождь, солнце, и т.д.).
- **СОХРАНИТЬ НАСТОЯЩЕЕ РУКОВОДСТВО ПО ЭКСПЛУАТАЦИИ.**

ПРИМЕНЕНИЕ ПО НАЗНАЧЕНИЮ

Вы можете использовать прибор для глажения разных видов одежды, портьер и тканей при соблюдении инструкций на этикетках, сухим способом и в вертикальном положении. Рекомендуется гладить, а также при замене изделия ставить утюг на устойчивую поверхность. Прибор предназначен только для домашнего применения и не должен использоваться в коммерческих и промышленных целях.

Любое другое применение данного устройства, не предусмотренное изготовителем, освобождает его от любой ответственности за повреждения и ущерб, вызванные таким применением. Применение не по назначению приводит к отмене любой формы гарантии.

ОСТАТОЧНЫЕ РИСКИ



Внимание!

Опасность ожогов – особенности конструкции описываемого в данной инструкции аппарата, не позволяют полностью защитить пользователя от возможных контактов с горячей подошвой утюга как в процессе предусмотренного применения, так и сразу после его отключения. Кроме того, рекомендуется соблюдать особую осторожность при выделении пара и никогда не направлять струю пара в сторону частей тела или домашних животных.



После того, как вы выключили утюг и вынули вилку из электрической розетки, необходимо оставить его для остывания на устойчивой поверхности, недоступной для детей.

ОПИСАНИЕ ПРИБОРА

A - Бак	H - Рукоятка термостата утюга
B - Противоизвестковый фильтр-картридж	I - Световой индикатора контроля температуры утюга
C - Крышка резервуара	J - Подошва
D - Решетчатая подставка для утюга	K - Шнур для подключения к электропитанию
E - Ручка для перемещения прибора	L - Выключатель утюга/котла
F - Указатель блокировки непрерывной подачи пара	M - Кабель для соединения утюга с котлом
G - Кнопка подачи пара	N - Отсек сбора провода

РУКОВОДСТВО ПО ЭКСПЛУАТАЦИИ



Внимание!

Перед первым использованием прибора убрать этикетки или защитную пленку с подошвы утюга.

Устанавливать прибор на устойчивую поверхность (например, на стол или гладильную доску).

Первые два раза в резервуар необходимо залить обычную водопроводную воду и не использовать противоизвестковый фильтр (B). После этого рекомендуется использовать водопроводную воду, пропущенную через противоизвестковый фильтр (B), или дистиллированную воду.

Открыть резервуар, сняв с него крышку (C). Снять с противоизвесткового фильтра защитный колпачок (B) Рис. 2. Вставить противоизвестковый фильтр внутрь резервуара (Рис. 3).



Внимание!

Необходимо сделать так, чтобы красная стрелка на фильтре была повернута в ту же сторону, что и стрелка на резервуаре прибора (Рис. 3).

Необходимо слегка нажимать на фильтр до тех пор, пока он полностью не встанет в свое гнездо.

Противоизвестковый фильтр-картридж очищает воду от опасных для утюга химических соединений, благодаря чему можно использовать обычную воду из-под крана. Противоизвестковая кассета подлежит замене в случае, если содержащиеся в нем смолы изменили свой цвет. Сменные кассеты можно найти в магазинах или в авторизованных центрах обслуживания.

Заполнение бачка перед применением



Внимание!

Прежде чем начать наполнение резервуара (A) водой, убедитесь в том, что прибор отключен от электросети.

Открыть крышку резервуара (C). Наполнить бачок пресной природной водой (Рис. 4). Закрыть крышку резервуара (C).

Никогда не наполнять бачок выше максимального уровня.



Внимание!

Никогда не применять аппарат без воды в баке, даже в случае сухой глажки, может повредиться насос.

Включение прибора

Прежде, чем вставить штепсельную вилку, полностью распрямить провод питания. Подключить прибор к электросети, проверив предварительно соответствие напряжения, указанного на табличке прибора, напряжению электросети.

Перед включением утюга убедиться в наличии необходимого количества воды в бачке.

Нажать на переключатель включения утюга/парогенератора (L) Рис. 6. Установить ручку регулировки температуры (H) на желаемом значении. При первом использовании прибора, после наполнения резервуара, необходимо

установить ручку регулировки температуры (Н) на отметку с символом (●●●), а потом нажать кнопку подачи пара (G) Рис. 7 до тех пор пока утюг не начнет выпускать пар (примерно 1 мин.). После чего утюг готов к применению. Прежде, чем направить пар на одежду, выпустить две или три струи пара в направлении пола для стабилизации струи.



Внимание!

Не выпускать пар, когда утюг находится на подставке (D).

Утюг наполняется автоматически пр помощи насоса. Каждый раз при заполнении, в течение нескольких секунд, слышится нормальный шум работающего устройства (вибрация). Сразу после чего, может обнаружиться уменьшение подачи пара: это совершенно нормально и спустя короткое время пар опять начинает выходить в обычном режиме.

Если утюг долгое время не использовался, перед глажкой рекомендуется, держа утюг в горизонтальном положении, произвести несколько выбросов пара по направлению к земле для стабилизации струи.

Выброс пара

Установить температуру глажки при помощи регулирующей рукоятки (Н) после знака (●●●). Обождайте, пока не погаснет индикатор (I) утюга. Кнопку пара (G) держать нажатой в течение 3-5 секунд (Рис. 7). Если отпустить кнопку пара, то произойдет выброс сильной струи пара. Если кнопка включения пара (G) остается нажатой более 30 секунд, из отверстий в подошве утюга могут начать выделяться капли воды, поэтому не следует держать эту кнопку нажатой в течение продолжительного времени.

Непрерывное выделение пара

Установить температуру глажки при помощи регулирующей рукоятки (Н) после знака (●●●). Обождайте, пока не погаснет индикатор (I) утюга. Когда температура достигла необходимой, нажать на кнопку включения пара (G) Рис. 8. Указатель (F) заблокирует выключатель и произойдет выброс струи непрерывного и постоянного пара. Для разблокировки кнопки выключателя (G) и остановки непрерывной струи пара перевести вперед указатель (F) Рис. 10.

Выбор температуры

Проверить наличие на ткани этикетки с инструкциями по глажке и соответствие указанного символа нижеследующей таблице. Если на ткани отсутствует этикетка с инструкциями по глажке, но известен тип ткани, следовать инструкциям, указанным в таблице.

Необходимо учитывать, что приводимые в табличке данные относятся к тканям, не подвергнутым аппретированию. Специально обработанные ткани можно гладить при более низкой температуре.

При изменении температуры поворотом рукоятки (Н) загорается световой индикатор (I) и останется включенным до тех пор, пока утюг не достигнет новой температуры.

Наполнение бака в процессе применения

Постоянно проверять содержание воды в баке в течении глажки.

Котел должен быть заполнен таким образом, чтобы был виден уровень воды. Запрещается превышать максимальный уровень.

При отсутствии воды в баке наблюдается вибрация и более сильный шум. Выключить прибор выключателем (L). Вынуть шнур из электророзетки. Налейте воду прямо в резервуар (Рис. 4).



Внимание!

Перед наполнением бака водой необходимо выключить прибор и вынуть питающий провод из электророзетки.



Внимание!

В случае отсутствия противозвесткового фильтра для резервуара рекомендуется использовать дистиллированную воду.

Вставьте штепсель в электророзетку и включите прибор.

Если своевременно не отключить аппарат, перегрев насоса может привести к мгновенной блокировке всего аппарата. Поэтому необходимо выключить прибор и наполнить резервуар. Подождите примерно час пока прибор не охладится полностью и не вернется к нормальному режиму работы.

Сухая глажка

Для сухой глажки, то есть без выпуска пара, после подключения прибора к электросети достаточно включить утюг (кнопка L) и установить переключатель термостата (Н) на желаемое значение температуры. Не нажимать на выключатель пара.

Вертикальная глажка

Можно гладить изделия в вертикальном положении при помощи струи непрерывного пара. Данный способ глажки

предназначен для устранения складок на шторах, тканях и т.п. Установить температуру глажки при помощи регулирующей рукоятки (Н) после знака (●●). Установить штору или ткань в необходимую выбранную вами вертикальную позицию глажки и нажать на кнопку пара.



Внимание!

Не гладить ткань, которую держат другие люди.

После глажки

Выключить прибор выключателем (L). Отсоединить провод питания из розетки тока. Убрать шнур электропитания и соединительный кабель утюг/парогенератор в нишу для хранения кабелей (N). Оставить утюг охлаждаться на специальной подставке и затем его убрать, стараясь не допускать контакта шнура электропитания и соединительного кабеля с нагретыми частями утюга.

СОВЕТЫ

Подготовить изделия к глажке, разделить их по типам ткани: шерсть с шерстью, хлопок с хлопком и т.д. Поскольку нагрев подошвы утюга происходит намного быстрее охлаждения, рекомендуется начинать глажку с тканей, которые требуют более низкой температуры, чтобы затем постепенно перейти к другим тканям, требующим более высокой температуры. Если ткань состоит из нескольких типов волокон, установить температуру для волокна, требующего самой низкой температуры. Например, если ткань состоит из 70% синтетических волокон и 30% хлопка, необходимо установить температуру на позицию (●) (см.таблицу) без использования пара, то есть на позицию для глажки синтетических тканей.

Этикетка с рекомендациями для глажки на ткани	Тип ткани	Термостат
	Синтетические ткани: Ацетат Акрил Вискоза Полиамид (нейлон) Вискоза (искусственный шелк) Шелк	●
	Шерсть	●●
	Хлопок Лен	●●●
	Символ на этикетке означает "Не гладить"	

Если вам незнаком состав ткани, подлежащей глажке, необходимо сначала прогладить невидимую часть ткани. Попробовать прогладить в этом месте и определить более подходящую температуру (необходимо всегда начинать с относительно низкой температуры, постепенно увеличивая ее до необходимой). Чистошерстяные ткани (100%) можно гладить утюгом, отрегулированным на одну из позиций выпуска пара. Чтобы избежать появления блеска на чистошерстяных, шелковых и синтетических тканях, необходимо гладить их с обратной стороны. По этой же причине некоторые другие ткани, в частности, бархат, необходимо гладить только в одном направлении (через ткань) легким нажатием утюга. При глажке утюг должен постоянно двигаться по ткани.

ОЧИСТКА И ТЕХОБСЛУЖИВАНИЕ



Внимание!

Перед очисткой прибора необходимо отключить его от электросети и поставить утюг на специальную подставку для охлаждения.



Внимание!

Никогда не опускать прибор в воду или в другие жидкости.



Внимание!

Перед применением проконтролировать состояние провода питания и при обнаружении повреждении отнести утюг в ближайший центр сервисного обслуживания для замены его профессиональным персоналом.

Очистка подошвы

Удалить загрязнения с подошвы утюга можно салфеткой, пропитанной раствором воды и уксуса. Осушить подошву сухой тканью.



Внимание!

Не применять абразивный материал для очистки подошвы. Следить за тем, чтобы подошва оставалась гладкой: избегать контакта с металлическими предметами.

Чистка деталей из пластмассы

Пластмассовые части следует очищать при помощи влажной неабразивной салфетки, после чего протереть сухой тканью.

بخصوص هذا الكتيّب

على الرغم من أن الأجهزة مصنوعة حسب المقاييس المحددة من قبل مجموعة الدول الأوروبية، ومحمية في جميع الأجزاء التي يمكن أن تشكل مصدر للخطر، يجب قراءة هذه التنبيهات بحرص واستعمال الجهاز فقط للغرض الذي صنع من أجله، لمنع وقوع الحوادث والأضرار. احتفظ بهذا الكتيّب للاطلاع عليه في المستقبل وعند الحاجة. أرفق هذه التعليمات مع الجهاز في حالة بيعه أو إهدائه للغير.

المعلومات الواردة في هذا الكتيّب، مميزة بالرموز التالية:



تنبيهات الأمان

اقرأ بحرص التعليمات قبل الاستعمال.

- هذا الجهاز مصمم فقط للاستعمال المنزلي، وبالتالي يجب عدم استعماله لأغراض صناعية أو مهنية.
- لا تتحمل الشركة المصنعة أي مسؤولية عن الأضرار الناتجة عن استعمال الجهاز بشكل خاطئ أو لأغراض مختلفة عن الأغراض المبينة في هذا الكتيّب.
- ينصح الاحتفاظ بمواد التغليف الأصلية، لأن الصيانة المجانية لا تتضمن العطب الناتج عن تغليف المنتج بمواد غير لائقة أثناء نقله إلى مركز الصيانة المرخص.
- هذا الجهاز مطابق لتعليمات مجموعات الدول الأوروبية رقم EC/2006/95 وللتوجيهات رقم EMC 2004/108/EC.

⚠️ خطر على الأطفال

- يمكن استعمال هذا الجهاز من قبل الأطفال الذين تزيد أعمارهم عن 8 سنوات أو من قبل الأشخاص اللذين لا يملكون كامل قواهم الفيزيائية أو الحسية أو العقلية أو ليس لديهم خبرة أو معرفة بالجهاز، شرط أن يتم متابعتهم والإشراف عليهم من قبل شخص مسؤول أو إذا استلموا واستوعبوا التعليمات والأخطار القائمة أثناء استعمال الجهاز.
- يجب أن لا تتم عمليات التنظيف من قبل أولاد تقل أعمارهم عن 8 سنوات بدون الإشراف عليهم من قبل شخص بالغ.
- يجب عدم السماح للأطفال باللعب في الجهاز.
- لا تترك مواد التغليف في متناول الأطفال، لأنها تشكل مصدر خطر عليهم.
- عند التخلص من هذا الجهاز بشكل نهائي، يجب العمل على منع استعماله من خلال قص كبل التغذية الكهربائية. زيادة على ذلك، يجب اتخاذ التدابير اللازمة، بحيث لا تشكل بعض أجزاء من الجهاز خطر على الأطفال في حالة اللعب به.

⚠️ خطر بسبب الكهرباء

- لا تترك المكواة وكبل التغذية الكهربائية في متناول الأطفال الذين تقل أعمارهم عن 8 سنوات، إذا كانت المكواة موصولة بالمأخذ الكهربائي أو أثناء فترة تبريدها.
- قبل وصل الجهاز بالشبكة الكهربائية، تحقق من أن الفلطيّة المبيّنة على بطاقة المعلومات مطابقة لفلطيّة الشبكة الكهربائية.
- أوصل الجهاز دائماً بمأخذ كهربائي مؤرّض.
- لا تغطس الجهاز في الماء أو في سوائل أخرى.
- لا تبدأ عملية الكيّ إذا كانت يداك مبلولتان أو إذا كنت حافي القدمين.

⚠️ أخطار تعود لأسباب أخرى

- املاً الخزان بالماء قبل تشغيل الجهاز. يجب سحب القابس من المأخذ الكهربائي قبل القيام بعملية تعبئة الخزان بالماء.
- أشعل الجهاز فقط عندما يكون في وضعية العمل.
- تُصدر المكواة قليل من الدخان عند استعمال الجهاز لأول مرة؛ وفي هذه الحالة يجب عدم القلق لأن هذه الظاهرة طبيعية وناجئة بحد ذاتها إلى الشحم المتواجد على بعض أجزاء المكواة، وبالتالي فهي تزول بعد بضع دقائق.
- ضع الجهاز على سطح أفقي أثناء الاستعمال.
- لا تترك الجهاز بدون مراقبة أثناء وصله بالشبكة الكهربائية.
- يجب وضع الجهاز على سطح مستقر أثناء الاستعمال والراحة.
- عند وضع المكواة على السناد الخاص بها، يجب التحقق من أن السناد نفسه مستند على سطح ثابت.
- إذا ابتعدت عن الجهاز ولو لفترة قصيرة من الوقت، يجب وضعه على شبك الاستناد الخاص به (D) وإطفائه، وفصل كبل التغذية الكهربائية عن المأخذ الكهربائي.
- يمكن خروج الماء من ثقب البخار، في حالة الضغط على زرّ البخار قبل أن يصل الجهاز إلى درجة الحرارة المناسبة أو قبل أن تصبح المكواة ساخنة.
- يجب عدم استعمال الجهاز في حالة سقوطه على الأرض وظهور علامات تلف عليه أو تسرب الماء منه. لا تستعمل الجهاز إذا كان الكبل أو القابس الكهربائي متلفان أو إذا كان الجهاز نفسه متلف. جميع عمليات الإصلاح، بما فيها استبدال كبل التغذية الكهربائية، يجب أن تتم فقط من قبل مركز الخدمات التابع لشركة Ariete أو من قبل خبراء مخولين من قبل شركة Ariete، لتلاشي وقوع أي خطر.

⚠️ تنبيهات تتعلق بالاحتراق

- لا تحاول مطلقاً كيّ الملابس وأنت مرتديها.
- لا تلمس الأجزاء المعدنية من الجهاز وهو مشعل أو بعد فترة قصيرة من إطفائه، خوفاً من الاحتراق.

• لا توجّه البخار المتدفق باتجاه أجزاء من الجسم أو باتجاه حيوانات أليفة.

⚠️ تنبيهات - أضرار مادية

- ضع الجهاز على سطح عمل يتحمل درجات حرارة عالية لا تقل عن 90 مئوية. لا تسند على سطوح ناعمة أو سطوح تتأثر بالحرارة والرطوبة.
- قبل استعمال الجهاز لأول مرة، أبعده بطاقات المعلومات المملصة عليه أو مواد الحماية المتواجدة على صفيحة المكواة.
- فكّ الكبل دائماً قبل استعمال الجهاز.
- استعمال الوصلات الكهربائية الغير مصرّح بها من قبل الشركة الصانعة، يمكن أن يسبب في وقوع أضرار وحوادث.
- لا تستعمل الجهاز بدون ماء، خوفاً من تعرض المضخة إلى التلف.
- لا تستعمل مياه غازية (مضاف إليها ثاني أكسيد الكربون). إذا كانت المياه تحتوي على نسبة عالية من الترسبات الكلسية، ينصح في هذه الحالة استعمال مياه منزوع منها المعادن.
- لا تضع المكواة وهي ساخنة على كبل التوصيل أو على كبل التغذية الكهربائية، كما يجب مراعاة عدم ملامستهما للصفحة الحارة.
- لا تفصل القابس عن المأخذ الكهربائي من خلال شدّ الكبل.
- بعد فصل قابس كبل التغذية الكهربائية عن المأخذ الكهربائي وبُرد جميع الأجزاء، يمكن تنظيف الجهاز فقط بواسطة ممسحة غير خشنة ومرطبة قليلاً بالماء. لا تستعمل مطلقاً مذيبيات يمكن أن تؤدي إلى تلف الأجزاء المصنوعة من البلاستيك.
- لا تضع في الخزان خلّ أو مواد لإزالة الترسبات الكلسية أو عناصر أخرى للتعطير؛ لأن ذلك يؤدي فوراً إلى إبطال شهادة الضمان.
- لا تُلّف الكبل الكهربائي حول صفيحة المكواة وهي ساخنة.
- لا تضع صفيحة المكواة فوق سطوح معدنية.
- أطفأ الجهاز من خلال الضغط على المفتاح الكهربائي (L) قبل أن تقوم بحفظه. أفصل دائماً القابس عن المأخذ الكهربائي. انتظر إلى حين أن يبرد الخزان، ثم فرّغه من كامل محتواه من الماء.
- لا تترك الجهاز معرض للعوامل الجوية (المطر والشمس وغيرها...).
- احتفظ دائماً بهذه التعليمات.

الغرض من الجهاز

يمكنكم استعمال الجهاز لكي أي نوع من الملابس والستائر والأقمشة، من خلال اتباع التعليمات المبينة على بطاقة المعلومات، وسواء كانت عملية الكي بالطريقة الجافة أو بالبخار وحتى في وضعية عمودية. يُنصح بكيّ الأقمشة على سطح ثابت، يسمح بإسناد سواء الأقمشة أو المكواة بشكل أمين عند تغيير قطعة الملابس المطلوب كيها. هذا الجهاز مصمم فقط للاستعمال المنزلي، وبالتالي يجب عدم استعماله لأغراض صناعية أو مهنية. لا يتحمل الصانع أي مسؤولية عن الأضرار الناتجة عن استعمال الجهاز بطريقة غير لائقة. زيادة على ذلك، يؤدي

الاستعمال الغير لائق للجهاز إلى إبطال شهادة الضمان، مهما كانت صيغتها.

الأخطار القائمة

تنبيه!



خطر الاحتراق - لا تسمح المواصفات الإنشائية لهذا الجهاز الذي يشكل موضوع هذه النشرة، من حماية المستخدم من إمكانية ملامسة الصفيحة الساخنة للمكواة، سواء أثناء الاستعمال أو أثناء الدقائق التي تلي إطفاء الجهاز. زيادة على ذلك، يجب أخذ الحيطة عند تدفق البخار، وعدم توجيه البخار باتجاه أجزاء من الجسم أو باتجاه حيوانات منزلية.

عند إطفاء المكواة، وسحب القابس من المأخذ الكهربائي، ضع المكواة على سطح ثابت وبشكل خاص بعيداً عن متناول الأطفال لكي تبرد.



مواصفات الجهاز

A	-الخزان	H	-قبضة تعديل درجة الحرارة
B	-خرطوشة ضد الترسبات الكلسية	I	-إشارة ضوئية لمراقبة درجة حرارة المكواة
C	-غطاء الخزان	J	-صفيحة
D	-شبكة الاستناد المكواة	K	-كبل التغذية الكهربائية
E	-مقبض لنقل الجهاز	L	-مفتاح إشعال المكواة/الغلاية
F	-زلافة تثبيت البخار المستمر	M	-كبل توصيل المكواة بالغلاية
G	-زرر البخار	N	-حيّز احتواء الكبل

تعليمات الاستعمال

تنبيه!



قبل استعمال الجهاز لأول مرة، أبعاد بطاقات المعلومات الملتصقة عليه أو مواد الحماية المتواجدة على صفيحة المكواة.

ضع الجهاز على سطح مستوي وثابت (على سبيل المثال طاولة أو طاولة جي).

في أول مرتين يتم فيها ملء الخزان، يجب استعمال ماء طبيعي من الحنفية وبدون استعمال الخرطوشة المقاومة للترسبات الكلسية (B). في وقت لاحق، يجب استعمال ماء من الحنفية منزوع منه المعادن بواسطة الخرطوشة المقاومة للترسبات الكلسية (B) أو ماء مقطر.

افتح الخزان من خلال إبعاد الغطاء (C). أبعاد عن الخرطوشة المقاومة للترسبات الكلسية (B) غطاء الحماية حسب ما هو مبين في شكل 2. أدخل الخرطوشة المقاومة للترسبات الكلسية داخل الخزان (شكل 3).

تنبيه!



يجب مراعاة أن يكون السهم الأحمر المتواجد على الخرطوشة باتجاه السهم المطابق والمتواجد فوق خزان الجهاز (شكل 3).

اضغط بشكل خفيف إلى غاية أن تصل الخرطوشة إلى قعر مقربها.

تعمل الخرطوشة المقاومة للترسبات الكلسية على تنقية المياه من العناصر الضارة للمكواة، وبناء على ذلك يمكن استعمال ماء الحنفية من أجل الكي. يجب استبدال خرطوشة مقاومة الترسبات الكلسية عندما يتغير كليباً لون الراتنج المتواجد بداخلها. تتوفر خرطوشة الاستبدال في مراكز البيع أو مراكز الصيانة المرخصة.

تعبئة الخزان قبل استعمال الجهاز

تنبيه!



تحقق من أن الجهاز مفصول عن الشبكة الكهربائية قبل مليء الخزان (A) بالماء.
افتح غطاء الخزان (C). املأ الخزان بالماء الطبيعي العذب (شكل 4). أغلق غطاء الخزان (C).
لا تملأ مطلقاً الخزان بمستوى يزيد عن مستوى الحد الأقصى.

تنبيه!



لا تستعمل الجهاز مطلقاً بدون وجود ماء في الخزان، وحتى عند الكي بالطريقة الجافة، خوفاً من تعرض المضخة إلى التلف.

إشعال الجهاز

قبل إدخال القابس، فك الكبل الكهربائي بشكل تام. أوصل الجهاز بالشبكة الكهربائية، مع التحقق من أن الفلطيّة المبيّنة على بطاقة المعلومات، مطابقة لفلطيّة الشبكة الكهربائية.

قبل إشعال الجهاز، تحقق من وجود ماء كافي داخل الخزان.

اضغط على مفتاح إشعال المكواة/الغلاية (L) شكل 6. ضع قبضة تعديل درجة الحرارة (H) على درجة الحرارة المطلوبة. عند استعمال الجهاز لأول مرة، وبعد الانتهاء من تعبئة الخزان، يجب وضع قبضة تعديل درجة الحرارة (H) على قيمة تتعدى الرمز (●●●)، ثم الضغط على زرّ توزيع البخار (G) شكل 7، وإلى غاية أن يصدر بخار من المكواة (تقريباً دقيقة) شكل 9. أصبحت المكواة الآن جاهزة للاستعمال.
قبل توجيه البخار على القطعة المطلوب كيها، أخرج قليل من البخار ولعدة مرات باتجاه الأرض لكي يستقر مستوى تدفق البخار.

تنبيه!



لا تخرج البخار مطلقاً عندما تكون المكواة ملقاة على الشبكة الخاصة (D).

يتم الآن تغذية الجهاز أوتوماتيكياً بواسطة مضخة تضخ بعض الثواني في كل مرة يتطلب فيها تعبئة الماء، ويصدر عنها ضجيج عادي (اهتزازات) ناتج عن عملية التشغيل. وفي هذه الحالة، يمكن أن يقل مستوى البخار المتدفق؛ إنه لشيء طبيعي، وبعد وضع ثواني تعود المكواة إلى توزيع البخار بشكل عادي.
إذا بقيت المكواة بدون استعمال لمدة طويلة من الوقت (عدة أسابيع)، ينصح قبل القيام بعملية الكي وضع المكواة في وضعية أفقية وإخراج البخار على شكل دفعات قصيرة باتجاه الأرض إلى غاية أن يستقر تدفق البخار.

دفعه من البخار

اضبط درجة حرارة الكي بواسطة قبضة التعديل (H) على مستوى يتجاوز الرمز (●●●). انتظر إلى حين أن تطفأ الإشارة الضوئية (I) للمكواة. اضغط على زر البخار (G) من 3 إلى 5 ثواني (شكل 7). تخرج دفعة قوية من البخار عند إعتاق الزرّ. إذا تم تشغيل زرّ البخار (G) بشكل متواصل لمدة تزيد عن 30 ثانية، يمكن أن تخرج قطرات ماء من ثقوب البخار المتواجدة على صفيحة المكواة. لذلك، لا تضغط زرّ البخار (G) بشكل زائد.

بخار مستمر

اضبط درجة حرارة الكي بواسطة قبضة التعديل (H) على مستوى يتجاوز الرمز (●●●). انتظر إلى حين أن تطفأ الإشارة الضوئية (I) للمكواة. عند الوصول إلى درجة الحرارة المطلوبة، اضغط على زر البخار (G) شكل 8. تقوم الزلافة (F) بتثبيت الزرّ، مما يؤدي بحد ذاته إلى خروج البخار بشكل مستمر وثابت. لإعتاق الزرّ (G)، وتوقيف تدفق البخار، أَدفع الزلافة (F) باتجاه الأمام (شكل 10).

اختيار درجة الحرارة

قبل كل شيء، تأكد فيما إذا كانت قطعة الملابس تحمل بطاقة معلومات تتضمن إرشادات حول طريقة الكي، ثم قارن

الرمز الذي تجده على بطاقة المعلومات مع التعليمات المبينة في الجدول اللاحق. إذا كانت قطعة الملابس لا تحمل بطاقة معلومات، ولكنك تعرف نوع القماش، يجب في هذه الحالة اتباع التعليمات المبينة في الجدول. يجب الأخذ بعين الاعتبار أن الجدول يتعلق بالأنسجة الغير المعالجة بالنشا أو ما شابهه، وبالتالي إذا كان النسيج معالج بالنشا أو ما شابهه يجب كيه بدرجة حرارة منخفضة. عند تغيير درجة الحرارة من خلال لف قبضة التعديل (H)، تشعل الإشارة الضوئية (I)، وتبقى مشعلة إلى غاية التوصل إلى درجة الحرارة الجديدة.

ملئ الخزان بالماء أثناء الاستعمال

راقب دائماً مستوى الماء المتبقي في الخزان أثناء عملية الكي

أضف ماء في الخزان بحيث تشاهد دائماً مستوى الماء. يجب عدم تجاوز الحد المبين في عبارة MAX. إذا بقي الخزان بدون ماء، يتم الإحساس باهتزاز وبضجيج قوي. أطفأ الجهاز من خلال الضغط على المفتاح الكهربائي (L). أفضل القابس عن المأخذ الكهربائي. أضف ماء مباشرة داخل الخزان (شكل 4).

تنبيه!



أطفأ الجهاز دائماً، ثم افصل القابس عن المأخذ الكهربائي قبل البدء بتعبئة الخزان بالماء.

تنبيه!



في حالة عدم وجود الخرطوشة المقاومة للترسبات الكلسية، املاً الخزان بالماء الممنوع منه المعادن. أدخل القابس في المأخذ الكهربائي ثم أشعل الجهاز.

في حالة عدم إطفاء الجهاز بشكل فوري، يمكن أن يؤدي ارتفاع درجة حرارة المضخة إلى إيقاف عمل الجهاز نفسه بشكل مؤقت. عند ذلك، يجب إطفاء الجهاز والعمل على ملء الخزان بالماء. انتظر تقريبا ساعة لكي يبرد الجهاز ويبدأ بالعمل من جديد بشكل عادي.

الكي بالطريقة الجافة

لكي الملابس بالطريقة الجافة، أي بدون بخار، يكفي إشعال المكواة بواسطة الزر (L) بعد توصيلها بالشبكة الكهربائية، ثم تعديل قبضة الترموستات (H) على درجة الحرارة المطلوبة. لا تضغط على زر البخار.

الكي بشكل عمودي

يمكنكم استعمال البخار المتدفق باستمرار لكي الأقمشة بشكل عمودي. يستعمل هذا الإجراء الخاص من الكي من أجل إزالة الثنيات عن الستائر وعن الأقمشة وغيرها. اضبط درجة حرارة الكي بواسطة قبضة التعديل (H) على مستوى يتجاوز الرمز (●●●). ضع الستارة أو قطعة القماش، بطريقة يتسمح من كيتها بشكل عمودي، ثم اضغط على زر البخار.

تنبيه!



لا تكوي أقمشة يقوم بحملها أشخاص آخريين.

بعد عملية الكي

أطفأ الجهاز من خلال الضغط على المفتاح الكهربائي (L). أفضل كبل التغذية الكهربائية عن المأخذ الكهربائي. ضع كبل التغذية الكهربائية وكبل توصيل المكواة/الغلاية داخل حيز جمع الكبل (N). أترك المكواة تبرد على شبكة الاستناد الخاصة، ثم احفظ الجهاز مع مراعاة عدم ملامسة كبل التغذية الكهربائية للأجزاء الحارة من الجهاز.

اقتراحات

افرز الملابس المطلوب كيتها بناء على نوع القماش: الصوف مع الصوف والقطن مع القطن وغيرها بما أن تسخين صفيحة المكواة يحتاج إلى وقت أقل من تبريدها، ينصح بدء الكي بقطع الملابس التي لا تحتاج إلى درجات حرارة عالية، ومن بعدها الانتقال إلى قطع الملابس التي تحتاج تدريجياً إلى درجات حرارة أعلى. إذا كانت قطعة

الملابس مصنوع من مزيج من الألياف، يجب في هذه الحالة تعديل درجة حرارة الصفيحة حسب الألياف التي تتطلب حرارة أقل. على سبيل المثال، إذا كان القماش مكون من 70% من الألياف الاصطناعية و 30 % من القطن، يجب في هذه الحالة تعديل درجة الحرارة على الوضعية (•) (راجع الجدول) بدون بخار، أي الوضعية الخاصة بالأقمشة الاصطناعية.

بطاقة المعلومات الخاصة بطريقة الكيّ والمتواجدة على قطع الأقمشة	نوع القماش	الثيرموستات
•	أقمشة اصطناعية أسيتات أكريليك فسكوز (بولياميد (نايلون (فسكوز (رايون حرير	•
••	صوف	••
•••	قطن كتان	•••
••••	يدل هذا الرمز المتواجد على بطاقة المعلومات على عدم كيّ قطعة الملابس	

إذا كنت لا تعرف تركيبة قماش القطعة المطلوب كيها، ابحث عن نقطة غير مرئية من القطعة.. ثم اعمل تجربة من خلال كي هذه النقطة وحدد درجة الحرارة المناسبة لكيّ القطعة (ابدأ دائماً بدرجة حرارة منخفضة، ثم زدها تدريجياً إلى أن تصل إلى درجة الحرارة المناسبة). يمكن كيّ القطع المصنوعة من الصوف (100%) أيضاً بواسطة البخار. ينصح بكيّ الملابس المصنوعة من الصوف والحرير والمواد الاصطناعية على الجهة المعاكسة، خوفاً من أن يصبح سطح القماش لامع. أما بخصوص الأنواع الأخرى من القماش، وبشكل خاص المخمل، فيجب كيها باتجاه واحد (مع وضع قطع قماش فوقها) والضغط بشكل خفيف خوفاً من أن تصبح لامعة. يجب أن تتحرك المكواة باستمرار عند وضعها فوق القماش المطلوب كيته.

التنظيف والصيانة

تنبيه!

قبل القيام بعملية التنظيف، أفصل الجهاز عن الشبكة الكهربائية، ثم اتركه على شبك الاستناد الخاص به إلى حين أن يبرد.



تنبيه!

لا تغطس الجهاز في الماء أو في السوائل الأخرى.



تنبيه!

تحقق من حالة كبل التغذية الكهربائية للمكواة بشكل منتظم قبل استعمالها، وفي حالة تلفه، يجب أخذ المكواة إلى أقرب مركز صيانة مرخص لكي يقوم الفني المختص باستبدال الكبل الكهربائي.



تنظيف الصفيحة

يمكن إزالة المواد المترسبة على صفيحة المكواة من خلال استعمال ممسحة مبلولة بالماء والخلّ جفّف الصفيحة دائماً من خلال استعمال قطعة قماش جافة.

تنبيه!



لا تستعمل مواد حاكة لتنظيف صفيحة المكواة. حافظ على ملاسة الصفيحة: يجب العمل على عدم ملامستها لأشياء معدنية.

تنظيف الأجزاء البلاستيكية

نظف الأجزاء البلاستيكية بواسطة ممسحة رطبة وغير حاكة، ثم جففها من خلال استعمال قطعة قماش جافة.