

**ВНИМАНИЕ!** Установка предохранительного клапана, входящего в комплект, является обязательным требованием.

Для некоторых моделей в силу особенности конструкции монтаж гидравлических соединений, включая монтаж клапана, возможно производить только со снятой пластиковой крышкой водонагревателя. После монтажа гидравлических соединений данную крышку следует установить обратно на место, зафиксировав штатными винтами. Для облегчения обслуживания водонагревателя рекомендуется установить сливной вентиль-тройник (рис. IV) между входом водонагревателя и предохранительным клапаном. Данный тройник поможет сливать воду из водонагревателя, не выкручивая предохранительный клапан. Для удобства рекомендуется подключить к вентилю тройника шланг для слива воды. Этот шланг позволит направлять сливаемую из водонагревателя воду в канализацию или другое выбранное Вами место.

Присоедините входной патрубок предохранительного клапана к магистрали холодной воды с помощью гибкого шланга. При необходимости установите запорный вентиль. При затягивании соединений не прикладывайте чрезмерных усилий. Особенно для предохранительного клапана. Предохранительный клапан рекомендуется заворачивать не более чем на 3-4 оборота, обеспечив герметичность лентой фум. В режиме нагрева из дренажного отверстия предохранительного клапана может капать вода. Для отвода этой воды применяется дренажный шланг, который должен быть проложен с уклоном вниз. Температура в зоне прокладки дренажного шланга не должна опускаться ниже 0° С. Если давление воды в водопроводе близко к давлению срабатывания предохранительного клапана (превышает 5 атм.), то перед предохранительным клапаном следует установить понижающий редуктор. Во избежание засорения водоразборной арматуры или душевой насадки из труб должны быть удалены посторонние частицы и грязь. Для увеличения срока службы прибора применяется электрохимическая защита от коррозии (магнийевый анод). Однако эта защита не может использоваться при жесткости воды ниже 12° F. С другой стороны, эксплуатация водонагревателя с водой высокой жесткости приводит к образованию известковых отложений, которые снижают производительность прибора и могут привести к выходу из строя нагревательного элемента.

### Электрическое подключение

Перед началом любых работ убедитесь, что водонагреватель полностью отключен от электрической сети

Электромонтаж прибора должен выполнять квалифицированный специалист с соблюдением правил техники безопасности. Фирма-изготовитель не несет ответственности за повреждение прибора вследствие неправильного заземления или неправильных параметров источника электропитания.

Параметры источника электропитания должны соответствовать техническим характеристикам водонагревателя, указанным на заводской табличке. Примените кабель с соответствующим сечением жил.

Применение тройников, удлинителей и переходников не допускается. Не подсоединяйте кабель заземления прибора к водопроводным и газовым трубам. Если водонагреватель поставляется с кабелем электропитания, который в будущем понадобится поменять, используйте кабель соответствующего типа (H05VV-F 3x1,5 мм<sup>2</sup>, Ø 8,5 мм). Проденьте кабель электропитания в соответствующее отверстие в задней панели прибора и присоедините к клеммой колодке (М, рис 7а). Затем каждый из проводов должен быть зафиксирован в колодке соответствующими болтиками. Для отключения внешнего электропитания прибора пользуйтесь 2-полосным выключателем, соответствующим стандарту CEI-EN с изоляционным расстоянием между контактами не менее 3 мм. В цепи электропитания рекомендуется установить предохранители.

Прибор должен быть заземлен, и кабель заземления (желто-зеленого цвета и длиннее остальных) должен быть закреплен к контакту на приборе, обозначенным символом ⊕ (G рис. 7а).

Закрепите кабель электропитания с помощью кабельных зажимов. Убедитесь, что параметры источника электропитания соответствуют техническим характеристикам прибора. Если водонагреватель не укомплектован кабелем электропитания, то подключение может быть выполнено следующими способами:

- постоянное подключение с помощью кабеля, проложенного в жесткой трубе, если прибор не оборудован кабельными зажимами;

- подключение с помощью гибкого кабеля (тип H05VV-F 3x1,5 мм<sup>2</sup>, Ø 8,5 мм), если прибор оборудован кабельными зажимами.

### Ввод в эксплуатацию

Перед подключением водонагревателя к источнику электропитания обязательно заполните бак водой. Для этого откройте вентиль подачи водопроводной воды в водонагреватель и кран горячей воды на смесителе. Как только водонагреватель наполнится, из крана потечет вода. Проверьте фланец на наличие протечек. При необходимости отцентрируйте его и подтяните болты фланца. Подайте электропитание, включив выключатель.

**Внимание!** Если модель TOP (оборудованная контрольной панелью, изображенной на рис. 5 и 6) устанавливается горизонтально, то для того, чтобы повернуть изображение на дисплее в горизонтальное положение, необходимо одновременно нажать и удерживать в течение 5 секунд кнопки "mode" и "eco".

### ТЕХНИЧЕСКОЕ ОБСЛУЖИВАНИЕ (информация для специалистов)

**ВНИМАНИЕ!** Соблюдайте общие требования и правила безопасной эксплуатации, приведенные в начале данной инструкции. Следуйте приведенным ниже указаниям.

Все работы по монтажу прибора должны выполнять квалифицированный специалист с соблюдением правил техники безопасности.

Прежде чем обратиться в сервисный центр, убедитесь, что неисправность не связана с перебоями водоснабжения или электропитания.

#### Слив воды

Если возникает опасность замораживания, то следует слить воду из прибора. Для этого выполните следующие операции:

- отключите электропитание прибора;
- откройте вентиль подачи холодной воды в водонагреватель;
- откройте кран горячей воды на смесителе (в раковине или ванной);
- откройте сливной кран тройника (B рис.2 и рис.IV).

#### Замена внутренних элементов

**Внимание!** Отключите водонагреватель от питания перед любой работой с ним.

Для работы с электрическими частями снимите пластиковую крышку (рис. 7а).

Для работы с датчиками термостата (фиг.К) необходимо отсоединить провода (фиг. F) от монтажной платы и выгните их из разъема, убедившись, что вы их не перегибаете чрезмерно.

Для работы с силовой платой (фиг. Z) отсоедините провода (фиг. С, Y, F и P) и вывинтите шурупы.

Для работы с контрольной панелью (см. рис. 7b) снимите пластиковую крышку (фиг. А), открутите 4 передних шурупа (фиг.В), отсоедините провод (фиг.У) и открутите 4 задних шурупа (фиг.С).

**Во время сборки убедитесь, что все компоненты поставлены на свои штатные места.**

Для работы с нагревательным элементом и анодом вначале необходимо опустошить прибор.

Открутите болты (С рис.8) и снимите фланец (F рис.8). Фланцы соединены с нагревательными элементами и анодами. Во время обратной сборки убедитесь, что сенсоры термостата и нагревательные элементы поставлены на свои штатные места (рис. 7а и 8). Убедитесь, что фланцы, обозначенные кодами H.E.1 и H.E.2, устанавливаются на штатные места, имеющие те же коды. Мы

рекомендуем заменять прокладку фланца (Z рис.8) каждый раз при демонтаже фланцы.

**Внимание!** Перестановка нагревательных элементов может привести к поломке прибора. Работайте с нагревательными элементами последовательно. Приступайте к работе со вторым элементом только когда соберете и установите первый на свое штатное место.

Применяйте запасные части, выпускаемые только заводом-изготовителем.

#### Плановое техническое обслуживание

Чтобы обеспечить наилучшую производительность прибора очищайте нагревательный элемент (R рис.9) от накипи не реже, чем раз в два года. Если вы предпочитаете не пользоваться специальными кислотами для снятия накипи, просто считайте накипь без повреждения нагревательного элемента. Магниевые аноды (N рис.9) необходимо менять не реже, чем один раз в два года (кроме моделей с баком из нержавеющей стали). Чтобы удалить старые аноды, снимите нагревательные элементы и выкрутите аноды из держателей.

**Магниевый анод является расходным материалом, и его замена не подпадает под гарантию.**

Соединительная трубка (X рис.7a) должна лишь проверяться на предмет ее засорения. Чтобы ее осмотреть, открутите две кольцевые гайки (W рис.7a).

#### Предохранительный клапан

Регулярно проверяйте, чтобы предохранительный клапан (устройство защиты от избыточного давления) не был заблокирован или поврежден. При необходимости, замените его или удалите известковый налет.

#### РУКОВОДСТВО ПО ЭКСПЛУАТАЦИИ



**ВНИМАНИЕ!** Соблюдайте общие требования и правила безопасной эксплуатации, приведенные в начале данной инструкции. Следуйте приведенным ниже указаниям.

#### Советы по эксплуатации

- Из водонагревателя может капать вода, поэтому не оставляйте ценные предметы и оборудование под прибором.
  - Перед длительным перерывом в эксплуатации водонагревателя, выполните следующие действия:
    - > отключите электропитание прибора вводным выключателем;
    - > закройте все краны.
  - Горчая вода при температуре более 50°C может вызвать сильные ожоги вплоть до смертельного исхода. Дети, пожилые люди и люди с ослабленным здоровьем наиболее подвержены риску ожога.
- Все работы по техническому обслуживанию должен выполнять квалифицированный специалист.

#### Перезапуск / Диагностика

- Для базовых моделей (модели, оборудованные контрольной панелью, изображенной на рисунках 3 и 4):

Если возникает неисправность, прибор переходит в режим оповещения о поломках, и все его индикаторные лампочки на контрольной панели начнут мигать одновременно.

**Диагностика:** чтобы активировать функцию диагностики нажмите и удержите кнопку (1) (фиг.А) в течение 5 секунд.

Вид неисправности будет показан пятью индикаторами (фиг.1-5) по следующей схеме:

Индикатор 1 – Внутренняя неисправность электронной платы;

Индикатор 3 – Поломка датчика температуры (разрыв или короткое замыкание) – выходной бак водонагревателя;

Индикатор 5 – Перегрев воды, определяемый отдельным датчиком – выходной бак водонагревателя;

#### Установка водонагревателя

Установка и первый запуск водонагревателя должны осуществляться квалифицированным специалистом, который может нести ответственность за правильность установки и дать рекомендации по использованию водонагревателя. При подключении должны быть соблюдены действующие стандарты и правила.

Прибор нагревает воду ниже температуры кипения воды. Он должен быть подсоединен к питающему водопроводу согласно его производительности и объему. Перед тем, как подсоединить прибор, необходимо следующее:

- проверить, если характеристики прибора (указаны на шилдике) соответствуют потребностям пользователя;
- убедиться, что установка согласовывается с IP защитой прибора (защита от проникновения воды и пыли) и соответствует действующим нормам;
- прочитайте информацию, указанную на упаковке и на шилдике прибора.

Данный прибор разработан для установки исключительно внутри зданий в соответствии с действующими нормами. Более того, монтажники должны соблюдать следующие требования, если есть факторы:

- **сырость** - не устанавливайте прибор в закрытых (непронетриваемых) и сырых помещениях;
- **мороз** - не устанавливайте прибор в местах, где температура может критически упасть и где может быть риск образования льда;
- **солнечный свет** - не подвергайте прибор воздействию прямых солнечных лучей, даже если они проходят через окно;
- **пыль/пары/газ** - не устанавливайте прибор в месте, где присутствуют опасные вещества, такие как кислотные пары, пыль или насыщенные газы;
- **скачки напряжения** - не подсоединяйте прибор напрямую к электрической сети, которая не защищена от резких скачков напряжения.





Для сокращения потерь тепла через трубопровод прибор следует установить на минимальном расстоянии от водоразборного узла (A рис. 1 и рис. II). Для проведения технического обслуживания обеспечьте вокруг прибора свободное пространство не менее 50 см, а от потолка - не менее 10 см (рис. II). Для крепления прибора рекомендуется использовать крюки с диаметром не менее 12 мм (рис. III). В зависимости от выбранной вами модели водонагревателя, вам понадобятся 2 или 4 таких крюка. Подготовленное крепление должно выдерживать трехкратный вес наполненного водой водонагревателя.

#### Универсальная установка





Водонагреватель может быть установлен как вертикально (рис. 2a), так и горизонтально (рис. 2b). Для горизонтальной установки поверните прибор по часовой стрелке так, чтобы его трубки подвода и отвода воды были слева (трубка подачи холодной воды должна быть внизу). См. также рис. V.

#### ГИДРАВЛИЧЕСКОЕ СОЕДИНЕНИЕ

Подсоединяйте патрубки водонагревателя только к трубам и фитингам, рассчитанным на температуру, превышающую 80 °C при максимальном рабочем давлении. Не рекомендуется использовать материалы, не рассчитанные на высокие температуры. Установите предохранительный клапан (рис. IV) на входе холодной воды водонагревателя (трубка входа помечена синим кольцом). Предохранительный клапан срабатывает при давлении воды в водонагревателе свыше 0,7 МПа (7 бар).

№	Правило	Опасность	Символ
6	Перед чисткой водонагревателя отключите его и отсоедините от сети электропитания, вынув вилку из розетки или разомкнув сетевой выключатель.	Поражение электрическим током.	
7	Закрепите прибор на прочной стене, не способствующей усилению вибрации.	Повышенный уровень шума.	
8	Для электрических соединений используйте кабели с жилами соответствующего сечения.	Если сечение жил недостаточно, то кабели будут перегреваться. Это может привести к пожару.	
9	Перед пуском прибора убедитесь, что все устройства управления и защиты функционируют нормально и находятся в рабочем состоянии.	Отключение или повреждение прибора в результате работы с неисправной или неотрегулированной системой управления.	

## ДОПОЛНИТЕЛЬНЫЕ ПРАВИЛА ТЕХНИКИ БЕЗОПАСНОСТИ

№	Правило	Опасность	Символ
10	Перед перемещением водонагревателя слейте горячую воду.	Получение ожогов.	
11	Смывку водонагревателя от нежилы выполняйте в соответствии с инструкцией, содержащейся в соответствующем документе. Помещение должно быть хорошо проветрено. Работу следует выполнять в защитной одежде, избегая смешивания разных компонентов. Водонагреватель и прилегающие к нему объекты должны быть защищены от попадания чистящих средств.	Получение травм вследствие попадания кислот на кожу или в глаза, а также вдыхания вредных паров химических веществ.	
12	Не используйте интескопиды, растворители или агрессивные средства для чистки водонагревателя	Повреждение прибора или окружающих объектов вследствие коррозии, вызванной взаимодействием с кислотами.	
		Повреждение пластика и окрашенных частей	

## ТЕХНИЧЕСКИЕ ХАРАКТЕРИСТИКИ

Технические характеристики водонагревателя приведены на заводской табличке, расположенной рядом с патрубками водного контура.

Model	BASE					TOP			
	30	50	80	100	30	50	80	100	
Theoretical Weight	kg.	14	20	26	30	14,3	20,5	27,5	32

Данное оборудование изготовлено в соответствии с Директивой ЕС по электромагнитной совместимости EEC/89/336 EMC.

### Идентификация модели

Чтобы идентифицировать модель, которую вы приобрели, обратитесь к рисунку 3, 4, 5 и 6 в конце данной инструкции:

- Базовая (BASE) модель – модель, оборудованная контрольной панелью, изображенной на рисунке 3 и 4;
- Топовая (TOP) модель – модель, оборудованная контрольной панелью, изображенной на рисунке 5 и 6.

## ТРЕБОВАНИЯ ПО МОНТАЖУ ПРИБОРОВ (для представителей монтажной организации)



**ВНИМАНИЕ!** Соблюдайте общие требования и правила безопасной эксплуатации, приведенные в начале данной инструкции. Следуйте приведенным ниже указаниям.

Монтаж и настройку водонагревателя должен выполнять квалифицированный специалист в соответствии с действующими правилами и санитарно-гигиеническими нормами.

Индикаторы 4 и 5 – Общий перегрев (неисправность электронной платы) – выходной бак водонагревателя;

Индикаторы 3 и 5 – Ошибка сенсорного дифференциала – выходной бак водонагревателя;

Индикаторы 3 и 4 – Нет горячей воды при включенном нагревательном элементе – выходной бак водонагревателя;

Индикаторы 3, 4 и 5 – Отсутствие воды – выходной бак водонагревателя;

Индикаторы 2 и 3 – Поломка датчика температуры (разрыв или короткое замыкание) – входной бак водонагревателя;

Индикаторы 2 и 5 – Перегрев воды, определяемый отдельным датчиком – входной бак водонагревателя;

Индикаторы 2, 4 и 5 – Общий перегрев (неисправность электронной платы) – входной бак водонагревателя;

Индикаторы 2, 3 и 5 – Ошибка сенсорного дифференциала – входной бак водонагревателя;

Индикаторы 2, 3 и 4 – Нет горячей воды при включенном нагревательном элементе – входной бак водонагревателя;

Индикаторы 2, 3, 4 и 5 – Отсутствие воды – входной бак водонагревателя.

Чтобы выйти из функции диагностики нажмите кнопку  (фиг.А) или подождите 25 секунд.

- Для моделей TOP (модели, оборудованные контрольной панелью, изображенной на рисунках 5 и 6):

Если возникает неисправность, то прибор входит в режим оповещения о поломках, и на дисплее появляются цифры, обозначающие соответствующий код ошибки (к примеру, E01).

Список кодов ошибок:

E01 – Внутренняя поломка электронной платы;

E10 – Поломка датчика температуры (разрыв или короткое замыкание) – выходной бак водонагревателя;

E11 – Перегрев воды, определяемый отдельным датчиком – выходной бак водонагревателя;

E12 – Общий перегрев (неисправность электронной платы) – выходной бак водонагревателя;

E13 – Ошибка сенсорного дифференциала – выходной бак водонагревателя;

E14 – Нет горячей воды при включенном нагревательном элементе – выходной бак водонагревателя;

E15 – Отсутствие воды – выходной бак водонагревателя;

E20 – Поломка датчика температуры (разрыв или короткое замыкание) – входной бак водонагревателя;

E21 – Перегрев воды, определяемый отдельным датчиком – входной бак водонагревателя;

E22 – Общий перегрев (неисправность электронной платы) – входной бак водонагревателя;

E23 – Ошибка сенсорного дифференциала – входной бак водонагревателя;

E24 – Нет горячей воды при включенном нагревательном элементе – входной бак водонагревателя;

E25 – Отсутствие воды – входной бак водонагревателя.

**Перезапуск:** чтобы перезапустить прибор, выключите и опять включите водонагреватель с помощью кнопки  (рис. 3-4-5-6 фиг.А). В случае если при перезагрузке прибора ошибка исчезнет, водонагреватель вернется в нормальный режим работы. Если ошибка опять появится на экране, обратитесь в сервисный центр.

**Установка/корректировка местного времени (только для моделей TOP, оборудованных контрольной панелью, изображенной на рисунках 5 и 6)**

Во время первого включения водонагревателя система автоматически предложит вам установить текущее время. Вспомогательная для корректировки времени необходимо нажать и удерживать кнопку «set» в течение 3 секунд. Выбор текущего часа осуществляется поворотом кнопки «set». Далее подтвердите выбранный час нажатием этой кнопки. Повторите данную процедуру для установки значения минут.

**Регулировка температуры и активизация функций прибора**

- Для моделей, оборудованных контрольной панелью, изображенной на рисунках 3 и 4:

Включите водонагреватель, нажав кнопку  (поз.А). Установите желаемую температуру, используя кнопки «+» или «-». Уровень нагрева можно выбрать от 40°C до 80°C. Во время фазы нагрева индикаторы (поз.1-5), соответствующие температуре горячей воды, будут гореть непрерывно. Все последующие индикаторы будут мигать (включая индикатор, соответствующий установленной температуре).

Если температура воды в водонагревателе начинает падать (к примеру, во время пользования горячей водой), процесс нагрева начнется автоматически. И индикаторы между последним непрерывно горящим, соответствующим текущей температуре в водонагревателе, и индикатором, соответствующим установленной температуре, будут мигать.

Во время первого включения температура нагрева по умолчанию установлена на уровне 70°C.

В случае перебоев с питанием или отключения водонагревателя с помощью кнопки (поз.А), система запомнит последние температурные настройки. Во время нагрева возможно появление легкого шума, как результат процесса нагрева воды.

- Для моделей TOP (оборудованных контрольной панелью, указанной на рисунке 5 и 6):

Нажмите кнопку  (фиг.А), чтобы включить прибор. Во время фазы нагрева на дисплее будут гореть значки волн (фиг.С). Прибор имеет 4 режима нагрева: Manual (Ручной), P1 (Программа 1), P2 (Программа 2), а также P1 и P2 (Программа 1 и Программа 2 вместе). Каждый раз нажимая на кнопку «mode», чтобы выбрать режим нагрева, на дисплее будут загораться индикаторы и обозначений соответствующих режимов (P1, P2, Man). Режимы будут выбираться на циклическом основе в следующем порядке: P1 (Программа 1) → P2 (Программа 2) → P1иP2 (Программа 1 и Программа 2 вместе) → Manual (Ручной) → P1 (Программа 1) и т.д. Программы P1 и P2 по умолчанию установлены на время 07:00 и 19:00 соответственно, и на температуру нагрева воды 70°C.



Режим «Manual» (горит индикатор «Man») позволяет устанавливать температуру нагрева, просто поворачивая кнопку «set» до тех пор, пока на дисплее не появится желаемый уровень температуры нагрева (интервал настройки легит в диапазоне от 40°C до 80°C). Если нажать на эту же кнопку, то температурный режим будет занесен в память системы, и водонагреватель начнет работать в режиме «Manual» (Ручной) с данными настройками.

**ЕСО:** Если использовать режим «Manual» (Ручной) вместе с функцией ЕСО (см. параграф «Функция ЕСО»), температура будет устанавливаться





## ОБЩИЕ ТРЕБОВАНИЯ

1. Данная инструкция входит в комплект поставки водонагревателя. Храните инструкцию в доступном месте на случай передачи прибора другому пользователю или перемещения на другое место эксплуатации.
2. Внимательно изучите данную инструкцию. В руководстве содержится необходимая информация о мерах безопасности при установке, эксплуатации и обслуживании водонагревателя.
3. Монтаж прибора осуществляется за счет пользователя. Установку оборудования должен выполнять квалифицированный специалист с соблюдением правил техники безопасности.
4. Категорически запрещается использовать прибор не по назначению. Фирма-изготовитель не несет ответственности за повреждение, возникшее в результате невыполнения требований данной инструкции.
5. Все работы по монтажу и техническому обслуживанию должен выполнять квалифицированный специалист в соответствии с действующими нормами и правилами, а также с требованиями фирмы-изготовителя.
6. Эксплуатация неисправного прибора может привести к травмам и повреждению имущества. Производитель не несет ответственности за повреждение, полученные в результате неправильного монтажа оборудования.
7. Храните упаковочные материалы (вазжмы, полистироловые пакеты, пенополистирол и т. д.) в недоступном для детей месте. Упаковочный материал вреден для здоровья.
8. Прибор не предназначен для использования лицами (включая детей) с пониженными физическими, чувствительными или умственными способностями или при отсутствии у них жизненного опыта или знаний, если они не находятся под контролем или не проинструктированы об использовании прибора лицом, ответственным за их безопасность.
9. Не касайтесь прибора, если вы без обуви или у вас мокрые руки или/или ноги.
10. Ремонтные работы должен выполнять квалифицированный специалист с использованием запасных частей, произведенных фирмой-изготовителем. При несоблюдении данного требования производитель снимает с себя все гарантийные обязательства.
11. Температура горячей воды регулируется термостатом, который выполняет функции защиты от перегрева.
12. Электропитание должно выполняться в соответствии с пунктом "Электрическое подключение".
13. Строго запрещается модифицировать или заменять предохранительный клапан на другой, не соответствующий действующим требованиям и нормам, если он не включен в комплект.
14. Не храните легко воспламеняющиеся вещества в непосредственной близости от оборудования.

## СИМВОЛЫ, ИСПОЛЬЗУЕМЫЕ В ТЕКСТЕ ИНСТРУКЦИИ

Символ	Значение
	Несоблюдение данных требований может привести к тяжелым травмам вплоть до смертельного исхода
	При несоблюдении данных требований может быть нанесен вред имуществу, растениям или животным
	Общие требования и правила безопасной эксплуатации

## ОБЩИЕ ПРАВИЛА БЕЗОПАСНОЙ ЭКСПЛУАТАЦИИ

№	Правило	Опасность	Символ
1	Не открывайте корпус водонагревателя.	Поражение электрическим током. Получение ожогов при касании горячих компонентов. Получение травм при касании острых кромок и выступов.	
2	Не включайте и не отключайте водонагреватель, вставив или вынимая сетевую вилку из розетки. Пользуйтесь для этой цели выключателем.	Поражение электрическим током в случае повреждения кабеля, вилки или розетки.	
3	Не эксплуатируйте водонагреватель с поврежденными кабелем электропитания.	Поражение электрическим током при касании проводов с поврежденной изоляцией, находящимся под напряжением.	
4	Не кладите посторонние предметы на водонагреватель.	Получение травм при падении предметов в результате вибраций водонагревателя.	
5	Не вставляйте на водонагреватель.	Поражение прибора или предметов, расположенных под ним, при падении посторонних предметов в результате вибраций. Получение травм при падении прибора. Поражение прибора или предметов, расположенных под ним, при падении прибора.	

### **FAST function** (for models featuring a user interface of the type as represented in figures 3 and 5)

The product usually operates at its basic power level.  
The FAST function activates additional power to speed up the rate at which water is heated. To activate it press the illuminated button  (Ref. B), which will light up. To deactivate it, press the same button again; the light will switch off.

### **Shower ready visualization** (for models featuring a user interface of the type as represented in figures 4 and 6)

The product is equipped with an intelligent function to minimize the water heating times. Whatever the temperature set by the user, the "shower ready" icon  will light up when there is sufficient hot water for at least one shower (40 litres of water mixed at 40°C).

## **USEFUL INFORMATION**

### **If the water comes out cold**

- Have the following checked:
- the terminal board is powered;
- the PCB;
- the heating parts of the heating element;
- inspect the by-pass tube (X fig. 7a).

### **If the water is boiling (steam from the taps)**

Disconnect the appliance from the electricity supply and have the following checked:

- the PCB;
- the amount of limescale build-up in the tank and on the components.

### **Insufficient hot water supply**

Have the following checked:

- the pressure of the water mains;
- the condition of the hot water inlet pipe;
- the electrical components.

### **Water trickling from the pressure safety device**

During the heating phase, some water may trickle from the tap. This is normal. To prevent the water trickling, a suitable expansion vessel must be installed on the flow system.  
If the trickling continues even after the heating phase, have the device calibration checked.

## **DO NOT TRY TO REPAIR THE APPLIANCE UNDER ANY CIRCUMSTANCES: ALWAYS CONTACT QUALIFIED TECHNICAL STAFF.**

**The data and specifications indicated are not binding and the Producer reserves the right to carry out any modifications that may be required without prior notice or replacement.**



This product conforms to EU Directive 2002/96/EC-EU 2002/95/EC.

The symbol of the crossed waste paper basket on the appliance indicates that at the end of its working life the product should be disposed of separately from normal domestic household rubbish, it must be disposed of at a waste disposal centre with dedicated facilities for electric and electronic appliances or returned to the retailer when a new replacement product is purchased. The user is responsible for the disposal of the product at the end of its life at an appropriate waste disposal centre. The waste disposal centre (using special treatment and recycling processes effectively dismantles and disposes of the appliance) helps to protect the environment by recycling the material from which the product is made.  
For further information about waste disposal systems visit your local waste disposal centre or the retailer from which the product was purchased.

водонагревателем автоматически, то есть кнопка «set» будет отключена. Если начать вращать эту кнопку, то на дисплее появится надпись «ECO» в течение 3 секунд. Если вы хотите изменить температуру нагрева, вам надо отключить функцию «ECO».

Режимы «P1» (Программа 1; горит индикатор «P1»), «P2» (Программа 2; горит индикатор «P2»), а также «P1 и P2» (Программа 1 и Программа 2 вместе; одновременно горят индикаторы «P1» и «P2») могут быть использованы для программирования нагрева воды к определенному времени (одного или двух периодов времени в день).

Для выбора данного режима нажмите кнопку «mode» пока не загорится индикатор у необходимой программы. После выбора программы поверните кнопку «set», чтобы выбрать время, к которому необходимо иметь горячую воду (время устанавливается с шагом в 30 минут). Нажмите кнопку «set», чтобы занести выбранное время память.

Далее, установите желаемый уровень температуры, поворачивая кнопку «set». Нажмите кнопку «set», чтобы занести выбранную температуру в память. Нажмите кнопку «set» еще раз, чтобы водонагреватель начал работать в выбранных режимах «P1» или «P2».

Если же вы выбрали режим «P1 и P2», то необходимо повторить выбор времени и температуры также и для второго периода. Период, у которого не задано время нагрева, активирован не будет. Индивидуальные программы «P1» и «P2» идентичны по приоритету и могут устанавливаться независимо друг от друга для лучшей гибкости

Когда работает одна из программ («P1», «P2» или «P1 и P2»), кнопка «set» отключена. И если ее начать вращать, то на дисплее в течение 3 секунд появится надпись «P1». Если вы хотите изменить параметры настройки, нажмите кнопку «set».

**ECO PLUS:** Если какая-либо из программ («P1», «P2» или «P1 и P2») работает совместно с функцией ECO (см. параграф «Функция ECO»), температура будет устанавливаться водонагревателем автоматически. Таким образом, в данном режиме будет возможно установить только время получения горячей воды. Если вращать кнопку «set», то на дисплее в течение 3 секунд появится надпись «PLUS».

**NTI** Во время установки любых функций, если пользователь не предпринимает каких-либо действий в течение 5 секунд, то в память системы будут занесены последние установленные данные.

### **Функция быстрого нагрева FAST**

(для моделей с контрольной панелью, указанной на рисунке 3 и 5)  
По умолчанию водонагреватель работает на стандартном уровне мощности. Функция FAST включает дополнительный нагревательный элемент, чтобы ускорить процесс нагрева горячей воды. Чтобы активировать данную функцию, нажмите кнопку  (фиг. B), которая загорится. Для отключения функции нажмите эту же кнопку еще раз. Она погаснет.

### **Функция ECO**

Функция ECO запускает специальный автоматический цикл очистки воды и внутренней поверхности водонагревателя от бактерий, во время которого подбирается оптимальная температура и скорость нагрева воды, при котором погибает большинство болезнетворных бактерий, которые могут содержаться в теплой стоячей воде.  
Данную функцию рекомендуется включать в случае, если водонагревателем не пользовались более 3 дней подряд или если вы не нагреваете воду выше 70°C. Оптимальное время работы данной функции: 6-12 часов. Для экономии электроэнергии

использование функции ECO более 24 часов при одновременном включении не целесообразно.  
 Благодаря специальной кнопке на панели управления Вы имеете возможность использования нескольких циклов очистки подярд, что увеличивает вероятность полного уничтожения бактерий.

Функция ECO включается нажатием кнопки ECO, которая должна загореться. Во время работы данной функции ручная регулировка температуры нагрева отключена. Если вы хотите увеличить или уменьшить температуру нагрева, функцию ECO необходимо выключить повторным нажатием на кнопку ECO, которая должна погаснуть.

NBI Во время работы функции вы не можете управлять температурой нагрева, т.к. она выбирается автоматически, согласно заложенной логике режима ECO. Но если функция ECO остается включенной более двух недель подряд, то водонагреватель автоматически переходит в экономичный режим работы, при котором он будет нагревать воду исходя из ваших средних потребностей.

#### Дополнительный автоматический антибактериальный режим

Водонагреватель имеет также полностью автоматический антибактериальный режим. Управление антибактериальными циклами в этом режиме реализовано с помощью программы водонагревателя. (Он выключен по умолчанию). Автоматический режим активизируется при определенных условиях, когда Вы не пользуетесь кнопкой ECO на панели управления. Т.е. данный режим является дополнительной защитой от болезнетворных бактерий, содержащихся в теплой воде.

Первый цикл данного режима включается через три дня после первого включения водонагревателя. В последующем, если в течение 30 дней температура в водонагревателе не поднималась выше 70°C, то включается следующий цикл. Если водонагреватель выключен, автоматический антибактериальный режим деактивирован. При выключении устройства во время выполнения антибактериального цикла, водонагреватель выключается и функция так же отключается. По завершению автоматического антибактериального цикла, рабочая температура возвращается к значению, ранее установленному пользователем.

- Для базовых моделей (оборудованных контрольной панелью, изображенной на рисунках 3 и 4):

Активация антибактериального цикла ECO отображается на дисплее как установка обычного режима нагрева до температуры 70°C (рис. 3 и 4) Для полного отключения автоматического антибактериального режима, одновременно нажмите и удерживайте в течение четырех секунд кнопки «ECO» и «+»; при этом для подтверждения деактивации режима в течение четырех секунд будет быстро мигать светодиод поз.1 (рис. 3 и 4).

Для обратного включения автоматического антибактериального режима, повторите описанную выше процедуру; при этом для подтверждения активации режима в течение четырех секунд будет быстро мигать светодиод поз.2 (рис.3 и 4).

- Для моделей TOP (оборудованных контрольной панелью, указанной на рисунке 5 и 6):

Во время автоматического антибактериального цикла ECO на дисплее попеременно отображаются значение температуры воды и текст «Ab».

Для включения/выключения данного режима во время работы водонагревателя, нажмите и удерживайте в течение пяти секунд кнопку «mode» («Режим»). Выберите «Ab0» (отключить режим) или «Ab1» (включить режим), поворачивая кнопку «Set» («Установка»), затем подтвердите выбор нажатием этой кнопки. После того, как автоматический антибактериальный режим будет отключен или включен, индикация на панели управления водонагревателя перейдет в обычный стандартный вид функционирования.

## ВОЗМОЖНЫЕ НЕИСПРАВНОСТИ И СПОСОБЫ ИХ УСТРАНЕНИЯ

Если из водоразборного крана течет холодная вода, проверьте следующее:

Press the (L) button (Ref. A) to switch on the appliance. Set the desired temperature by using the "+", "-" and "ECO" buttons to select a level between 40°C and 80°C. During the heating phase, the LEDs (Ref. 1➔5) corresponding to the temperature reached by the water so far remain lit in a fixed manner; all subsequent LEDs (up to the set temperature) flash progressively.

If the temperature drops, for example after hot water has been used, the heating is reactivated automatically and the LEDs between the last fixed light and the light corresponding to the set temperature will resume flashing progressively.

The first time the product is switched on, it will be set to a temperature of 70°C.

In the event of a power failure or if the product is switched off using the (L) button (Ref. A), the most recently set temperature remains memorised. During the heating phase, a slight noise may be produced as a result of the water heating process.

- For the TOP models (featuring a user interface of the type represented in figures 5 and 6):

Press the (L) button (Ref. A) to switch on the appliance. During the heating phase waves on display sides (Ref. C) are switched on.

The product has 4 operating modes: Manual, Programming 1, Programming 2 and Programming 1 and 2. Every time the "mode" button is pressed a different operating mode will be selected (the mode is indicated by the flashing of the corresponding LED on the display: P1, P2, Man). Functions are selected on a cyclic basis, in the following order: "P1"➔"P2"➔"P1 and P2"➔"Manual"➔"P1" etc.

The programmes "P1" and "P2" are set by default to the 07:00 and 19:00 time bands and to a temperature of 70°C. The "Manual" function ("Man" symbol lit) allows the user to set the desired temperature simply by turning the "set" knob until the selected temperature is displayed (the adjustment interval is 40°C-80°C). If the knob is pressed, the setting will be stored in the appliance and the product will begin operating in "manual" mode.

ECO: If the "Manual" function is used in conjunction with the "ECO" function (see "ECO Function" paragraph), the temperature will be set automatically by the product, this means the "set" knob will be disabled. If it is moved "ECO" will appear on the display for 3 seconds. If you wish to adjust the temperature, you will have to disable the "ECO" function.

The functions "Programming 1" ("P1" LED lit), "Programming 2" ("P2" LED lit) and "Programming 1 and 2" ("P1 and P2" LEDs lit) can be used to programme 1 or 2 time bands for the day on which hot water is required. Press the "mode" button until the LEDs relating to the desired programme begin flashing. At this point turn the "set" knob to select the time band in which you would like hot water to be available (time bands are selected in 30-minute notches). Press the knob to store the time band setting in the appliance memory. Next set the water temperature to the desired level by turning the "set" knob and clicking to memorize the setting. Press the "set" knob again to begin appliance operation in "P1" or "P2" mode. If you have selected "P1" and "P2" you will need to repeat the time band and temperature setting procedures for the second programme. During the periods for which the use of water has not been scheduled, water heating will be disabled. The individual "P1" or "P2" programmes are of equal importance and may be configured independently by the user for greater flexibility.

When one of the programming functions ("P1" or "P2" or "P1 and P2") is enabled, the "set" knob is disabled. If it is moved, "Pr" will appear on the display for 3 seconds. If you wish to adjust the parameters, you will have to press the "set" knob.

ECO PLUS: If one of the programming functions ("P1" or "P2" or "P1 and P2") is used in conjunction with the "ECO" function (see the "ECO function" paragraph), the temperature is set automatically by the appliance. It is therefore only possible to set the desired time band for hot water availability. If the "set" knob is moved, "PLUS" will appear on the display for 3 seconds, indicating the simultaneous operation of these two functions.

This operating mode maximises the amount of energy saved.

N.B.: in any setting procedure, if the user does not perform any actions for 5 seconds, the last setting will be stored in the appliance memory.

## ECO function

The "ECO" function is a software program which automatically "learns" the consumption levels of the user, helping to minimise heat dispersion while maximising the amount of energy saved.

The operation of the "ECO" software consists in an initial memorising period which lasts one week, during which the product begins operating at the temperature set by the user and adjusts it every day to energy requirements in order to maximise the amount of energy saved.

At the end of this "learning" week, the "ECO" software will begin activating the water heating process in accordance with the time periods and quantities identified automatically by the product after it has finished monitoring the activities of the user. The product ensures a store of hot water even during the periods when hot water production has not been scheduled.

To activate the "ECO" function press the corresponding button, which will light up.

While the "ECO" function is active, manual temperature selection is disabled. If you wish to increase or decrease the temperature, the "ECO" function must be deactivated by pressing the illuminated button, which will then switch off. Whenever the "ECO" function or the product itself is switched off and then on again, the function starts up from the beginning of the "learning" period.

In order to ensure the "ECO" function operates correctly, we recommend the product is not disconnected from the electricity supply.

LED ref. 3, 4 and 5 – Lack of water - water heater outlet.  
 LED ref. 2 and 3 – Temperature sensors broken (open or short-circuited) - water heater inlet  
 LED ref. 2 and 5 – Water overheating detected by an individual sensor - water heater inlet;  
 LED ref. 2, 4 and 5 – General overheating (P.C.B. malfunction) - water heater inlet.  
 LED ref. 2, 3 and 5 – Sensor differential error - water heater inlet;  
 LED ref. 2, 3 and 4 – No hot water with heating element switched on - water heater inlet;  
 LED ref. 2, 3, 4 and 5 – Lack of water - water heater inlet.

To exit the diagnostics function press the  button (Ref. A) or wait for 25 seconds.

- For the TOP models (featuring a user interface of the type represented in figures 5 and 6):  
 When a malfunction occurs the appliance will enter its "fault status" and the relevant digits will flash on the display to indicate the corresponding error code (e.g. E01).  
 The error codes are as follows:  
 E01 – Internal P.C.B. malfunction;  
 E10 – Temperature sensors broken (open or short-circuited) - water heater outlet  
 E11 – Water overheating detected by an individual sensor - water heater outlet;  
 E12 – General overheating (P.C.B. malfunction) - water heater outlet.  
 E13 – Sensor differential error - water heater outlet;  
 E14 – No hot water with heating element switched on - water heater outlet;  
 E15 – Lack of water - water heater outlet.  
 E20 – Temperature sensors broken (open or short-circuited) - water heater inlet  
 E21 – Water overheating detected by an individual sensor - water heater inlet;  
 E22 – General overheating (P.C.B. malfunction) - water heater inlet.  
 E23 – Sensor differential error - water heater inlet;  
 E24 – No hot water with heating element switched on - water heater inlet;  
 E25 – Lack of water - water heater inlet.

**Reset:** to reset the appliance, switch the product off and on again using the  button (Fig. 3-4-5-6, Ref. A). If the cause of the malfunction disappears immediately following the reset process, the appliance will resume normal operation. If this is not the case, the error code will continue to appear on the display; contact the Technical Assistance Centre.

### Anti-bacteria function

The anti-bacteria function (disabled by default) consists in a water heating cycle at 70°C which carries out a thermal disinfection action against the relevant bacteria.  
 The first cycle begins 3 days after the product is switched on. Subsequent cycles are performed every 30 days (if, during that period, the water is not heated to 70°C at least once). When the product is switched off, the anti-bacteria function is disabled; if the appliance is switched on during the anti-bacteria cycle, the product shuts down and the function is disabled. At the end of every cycle, the operating temperature reverts to the value set previously by the user.

- For the BASE models (featuring a user interface of the type represented in figures 3 and 4):  
 The activation of the anti-bacteria cycle is displayed as a normal 70°C temperature setting.  
 To disable the anti-bacteria function on a permanent basis, press and hold the "ECO" and "+" buttons simultaneously for 4 seconds; the 40° LED will flash rapidly for 4 seconds to confirm its deactivation.  
 To reactivate the anti-bacteria function, repeat the procedure described above; the 70° LED will flash rapidly for 4 seconds to confirm its reactivation.

- For the TOP models (featuring a user interface of the type represented in figures 5 and 6):  
 During the anti-bacteria cycle, the display alternates between the temperature of the water and the text "Ab".

To disable/enable the function, while the product is in operation, press and hold the "mode" button for 3 seconds. Select "Ab0" (to disable the function) or "Ab1" (to enable the function) using the "set" knob, then confirm by pressing the knob. After confirming that the function has been disabled/enabled successfully, the product will revert to its normal operating status.

### Setting/adjusting the local time

(Only for the TOP models, featuring a user interface of the type represented in figures 5 and 6)

To adjust the local time, the first time the product is switched on it will automatically prompt you to set the correct time; on subsequent occasions you will need to press and hold the "set" knob for 3 seconds. Adjust the current hour setting by turning the "set" knob, then confirm the value by pressing the knob. Repeat the procedure to set the minute value.

### Adjusting the temperature and activating the appliance functions

- For models featuring a user interface as represented in figures 3 and 4:

- убедитесь, что на силовую плату подано напряжение;
- проверьте электронную плату;
- убедитесь в исправности нагревательного элемента.
- проверьте переходную трубку (X рис. 7а).

### Если вода начинает закипать (появляется пар из крана)

Отключите электропитание прибора и проверьте следующее:

- убедитесь в исправности электронной платы;
- убедитесь в отсутствии накипи на элементах, расположенных внутри бака.

### Если из водоразборного крана течет недостаточно горячая вода

Выполните следующие проверки:

- проверьте давление воды в водопроводе;
- проверьте состояние трубопровода горячей воды;
- убедитесь в исправности электрических компонентов.

### Если из предохранительного устройства капает вода

В режиме нагрева из сливного клапана может капать вода, что вполне нормально. Во избежание протечи установите в системе расширительный бак.

Если после отключения режима нагрева вода продолжает капать, то следует провести калибровку предохранительного клапана.

## НЕ ПЫТАЙСЯ РЕМОНТИРОВАТЬ ПРИБОР САМОСТОЯТЕЛЬНО. ТЕХНИЧЕСКОЕ ОБСЛУЖИВАНИЕ ВОДОНАГРЕВАТЕЛЯ ДОЛЖНО ВЫПОЛНЯТЬ КВАЛИФИЦИРОВАННЫЙ СПЕЦИАЛИСТ.

### Дополнительная информация

Комплект поставки:

- водонагреватель;
- предохранительный клапан;
- инструкция по эксплуатации, установки и обслуживанию;
- гарантийный талон;
- заводская упаковка.

Каждый водонагреватель имеет свой уникальный серийный номер, напечатанный на шилде. Он состоит

- из ряда символов:
- первые, стоящие отдельно 6...8 символов - код продукта;
- вторые, стоящие отдельно два символа – внутренний код завода;
- следующие за кодом завода 5 цифр – дата производства, где первые две цифры показывают год производства, а остальные три – день производства, отсчитываемый с начала года;
- последние цифры, напечатанные курсивом (наклонным шрифтом) - последовательная сквозная нумерация, уникальная для каждого водонагревателя в пределах года выпуска.

**Данные и указанные спецификации могут быть изменены. Производитель оставляет за собой право вносить любые необходимые изменения без предварительного уведомления или замены.**

При отсутствии у торгующей организации гарантийных талонов или нарушения сервисным центром условий гарантии, просим обращаться в представительство в Москве:

тел. (495) 777-33-00, e-mail: service.ru@aristonthermo.com

Адрес производителя:

- 1) 188640, Россия, Ленинградская область, г. Всеволожск, промзона «Кирпичный завод», квартал 4, проезд 4, д. 6Н
- 2) 214028, Китай, Jiangsu, Wuxi, Wuxi Singapore Industrial Park, Xing Chuang Yi Road, №9

# ГАРАНТИЙНЫЙ ТАЛОН ЭЛЕКТРИЧЕСКИЕ ВОДОНАГРЕВАТЕЛИ

Просим Вас хранить талон в течение всего гарантийного срока. При покупке изделия требуйте заполнения гарантийного талона. Просим Вас осмотреть водонагреватель и проверить комплектность до заполнения гарантийного талона. Претензии по механическим повреждениям внешней поверхности некомплектности после продажи не принимаются. Для гарантийного ремонта представляйте гарантийный талон вместе с чеком, где указана дата покупки. Без предъявления данного талона, его неправомерно заполнения или при отсутствии печати торгующей организации претензии к качеству не принимаются и ремонт не производится

Модель \_\_\_\_\_  
 Код модели \_\_\_\_\_  
 Серийный номер \_\_\_\_\_  
 Торговая организация \_\_\_\_\_  
(наименование, место нахождения и печать предприятия-продавца)  
 Проверил и продал \_\_\_\_\_  
(ФИО, подпись, Продавец)  
 Дата продажи \_\_\_\_\_ “ \_\_\_\_\_ ” \_\_\_\_\_ 20\_\_ года  
 С условиями гарантии согласен \_\_\_\_\_  
(ФИО, подпись, Покупатель)

## 1. Гарантийный срок

Гарантийный срок на все водонагреватели – 1 год.  
 На перечисленные ниже составные части отдельных серий:  
 Водосодержащая ёмкость серий ABS VLS PW, ABS VLS PLUS PW – 5 лет.  
 Водосодержащая ёмкость серий ABS VLS INOX PW, ABS VLS PLUS INOX PW – 7 лет.

Магниевого анода является расходным материалом и не подлежит замене по гарантии.

## 2. Условия гарантийного обслуживания.

Данный гарантийный талон при соблюдении предусмотренных условий дает право на бесплатный гарантийный ремонт водонагревателя, составных частей ненадлежащего качества. Гарантийный ремонт осуществляется на дому у клиента силами авторизованного сервисного центра, информация о котором находится в приложении к данному талону. При ее отсутствии или недостаточности вы можете обратиться в торгующую организацию или в представительство компании-производителя (контактная информация указана ниже).

Указанные в п. 1 гарантийные сроки исчисляются со дня продажи изделия. Дата продажи изделия указывается в гарантийном талоне и чеке покупки. При отсутствии в талоне или чеке даты продажи, гарантийный срок исчисляется с момента изготовления изделия.

Дата изготовления изделия указана на табличке с техническими параметрами, размещенной на корпусе изделия.

Remove the plastic cover in order to work on the electrical parts (fig. 7a).

To work on the door-sensor rods (Ref. K) it is necessary to disconnect the wires (Ref. F) from the circuit board and pull them from their seating making sure that you do not bend them excessively.

To work on the power board (Ref. Z) disconnect the wires (Ref. C, Y, F and P) and loosen the screws.

To work on the control panel refer to figure 7b. Remove the plastic cover (ref. A), loosen the 4 front screws (ref. B), disconnect the wire (Ref. V), and loosen the 4 rear screws (ref. C).

**During reassembly, make sure that all components are put back in their original positions.**

To work on the heating elements and the anodes, it is necessary to first empty the appliance.

Unscrew the bolts (C fig. 8) and remove the flanges (F fig. 8). The flanges are coupled with the heating elements and the anodes. During reassembly make sure the thermostat sensors and the heating elements are put back in their original positions (fig. 7a and 8). Make sure that the flange plate colour marked H.E.1 or H.E.2, is assembled on the water heater marked with the same colour code. We recommend the flange gasket (Z fig. 9) is replaced every time it is removed.

**Warning! The inversion of the heating elements will cause the appliance to malfunction. Work on one heating element at a time and disassemble the second one only after having reassembled the first one.**

Only use authentic spare parts

## Periodical maintenance

To ensure the best performance from this appliance, descale the heating element (R fig. 9) once every two years. If you prefer not to use special descaling acids for this operation, simply crumble away the lime deposit without damaging the heating element.

Replace the magnesium anodes (N fig. 9) every two years (except products with stainless steel water heaters). To remove them, disassemble the heating elements and unscrew them from the support bracket.

The by-pass tube (X fig. 7a) should only be inspected in the event of a malfunction caused by its obstruction. To inspect it unscrew the two ring nuts (ref. W fig. 7a).

## Safety valve

The pressure safety device must be enabled regularly (once a month) to remove the limescale deposits and to check that it is not clogged.

## USER INSTRUCTIONS



**WARNING! Follow the general warnings and the safety norms listed at the beginning of the text and keep to all the instructions given under all circumstances.**

## Advice for user

- Avoid positioning any objects and/or appliances that could be damaged by water leaks beneath the water heater.
  - Should you not use any water for an extended period of time, you should:
    - > disconnect the appliance from the electrical supply by switching the external switch to "OFF";
    - > turn off the plumbing circuit taps.
  - Hot water whose temperature exceeds 50°C at the user taps may immediately cause severe burns or scalds. Children, the disabled and the elderly are more exposed to the risk of burns.
- It is strictly forbidden for the user to perform any routine or extraordinary maintenance.
- Contact a competent person for the replacement of the power supply cable.
- To clean the outer parts of the appliance, use a damp cloth soaked in soapy water.

## Reset/Diagnostics

For the BASE models (models featuring a user interface of the type represented in figures 3 and 4):  
 When one of the malfunctions described above occurs, the appliance will enter its "fault status" and all LEDs on the control panel will flash simultaneously.

**Diagnostics:** to activate the diagnostics function, press and hold the button (Ref. A) for 5 seconds.  
 The type of malfunction is indicated by the 5 LEDs (Ref. 1→5) in accordance with the following diagram:

- LED ref. 1 – Internal P.C.B. malfunction;
- LED ref. 3 – Temperature sensors broken (open or short-circuited) - water heater outlet
- LED ref. 5 – Water overheating detected by an individual sensor - water heater outlet;
- LED ref. 4 and 5 – General overheating (P.C.B. malfunction) - water heater outlet.
- LED ref. 3 and 5 – Sensor differential error - water heater outlet;
- LED ref. 3 and 4 – No hot water with heating element switched on - water heater outlet;

However, in the presence of particularly hard waters, there will be a considerable and rapid formation of limescale inside the appliance, with a consequent loss in efficiency and damage to the electric heating element.

### Electrical connection

**Before performing any operations, disconnect the appliance from the electricity mains using the external switch.**

For greater safety, have qualified personnel carry out a careful inspection of the electrical system, ensuring it complies with the applicable norms in force, because the appliance manufacturer will not be held responsible for any damage caused by the lack of earthing of the system or for faults in the electricity supply.

Check that the system is suitable for the maximum power absorbed by the water heater (please refer to the data plate) and that the cross-section of the electrical connection cables is suitable and complies with current laws.

The use of multipugs, extensions or adaptors is strictly prohibited.

It is strictly forbidden to use the piping from the plumbing, heating and gas systems for the appliance earthing connection. If the appliance is supplied with a power supply cable, should the latter need replacing, use a cable featuring the same characteristics (type H05VV-F 3x1,5 mm<sup>2</sup>, 8,5 mm in diameter). The power supply cable (type H05 V-F 3x1,5, diameter 8,5 mm) should be threaded through the relevant hole on the rear part of the appliance until it reaches the terminal board (M, fig. 7a), then the individual wires should be fixed in place by tightening the corresponding screws. To disconnect the unit from the electrical supply use a bipolar, switch conforming to CEI-EN standards (contact opening at least 3 mm, better if equipped with fuses).

The appliance must be earthed and the earth cable (which must be yellow-green and longer than that of the phases) is fixed to the terminal marked by the symbol  (G fig. 7a). Block the power supply cord on the small cap using the special wire clamp provided. Before starting the appliance, make sure that the power supply voltage conforms to the value indicated on the data plate. If the appliance is not supplied with a power supply cable, choose one of the following installation modes:

- permanent connection to the mains using a rigid pipe (if the appliance is not supplied with a cable clamp);
- with a flexible cable (type H05VV-F 3x1,5mm<sup>2</sup>, 8,5 mm in diameter) if the appliance is supplied with a cable clamp.

### Starting and testing the appliance

Before powering the appliance, fill the tank up with mains water.

The filling is carried out by turning on the domestic mains tap and the hot water tap, until the air is completely released. Visually check for water leaks from the flange and slightly tighten it, if necessary.

Power the appliance at the switch.

**Warning! For the TOP models (featuring a user interface of the type represented in figure 5 or 6), in the event in which horizontal installation is carried out, it is necessary to configure the correct visualization of the display by simultaneously pressing the "mode" key and the "eco" key for 5 seconds.**

### MAINTENANCE REGULATIONS (for competent persons)



**WARNING! Follow the general warnings and the safety norms listed at the beginning of the text and keep to all the instructions given under all circumstances.**

All maintenance operations and service visits should be performed by a competent person (who have the skills required by the applicable norms in force).

Before calling your Technical Servicing Centre, check that the fault is not due to lack of water or power failure.

### Emptying the appliance

The appliance must be emptied if it is to be left unused in premises subject to frost.

- When necessary, empty the appliance as follows:
- disconnect the appliance from the electricity mains;
- turn off the domestic mains tap;
- turn on the hot water tap (wash basin or bathtub);
- open the drain valve B (fig. 2).

### Replacing parts



**WARNING! Disconnect the appliance from the electricity supply before carrying out any work on it.**

Гарантийные сроки в отношении водонагревателей и их составных частей, переданных потребителю взамен водонагревателей и их составных частей ненадлежащего качества, истекают в последний день гарантийного срока, установленного на замененный водонагреватель или составную часть.

Действия при обнаружении неисправности:

1. Отключите подачу на водонагреватель электропитания и холодной воды
2. При появлении течи из-под изделия, слейте воду из него, если схема установки позволяет это сделать без демонтажа системы подвода воды
3. Не пытайтесь самостоятельно демонтировать или ремонтировать водонагреватель!

### 3. Срок службы изделия.

При соблюдении правил установки, эксплуатации и технического обслуживания изделий сроки службы составляют:

- 7 лет для серий **ABS VLS INOX PW, ABS VLS PLUS INOX PW;**
- 5 лет для серий **ABS VLS PW, ABS VLS PLUS PW.**

**4. Досрочное прекращение гарантийного срока**  
Гарантийный срок прекращается до истечения указанного в п.1 периода времени, при следующих обстоятельствах:

Нарушение потребителем правил установки, хранения, транспортировки и эксплуатации изделия;

Магнитный анод не был заменен в период, превышающий 24 месяца (для моделей с эмальированной водосодержащей емкостью)

Самостоятельный ремонт, демонтаж, замена составных частей, нарушающие работоспособность изделия;

- Нанесение изделию механических повреждений;
- Несоответствие параметров сетей электро- или водоснабжения существующим нормам и стандартам;
- Использование изделия в целях, для которых оно не предназначено;
- Отсутствие на корпусе изделия таблички с серийным номером;
- Отсутствие понижающего редуктора на входе при давлении холодной воды более 6 бар;
- Отсутствие непосредственно на входе в водонагреватель предохранительного клапана, его повреждение или засорение.

### 5. Дополнительные услуги и информация.

Для установки и регулярного сервисного обслуживания приобретенного оборудования мы рекомендуем воспользоваться услугами наших сервисных центров. Через сеть наших сервисных центров вы можете приобрести запасные части и комплектующие изделия к водонагревателю, а также получить необходимую техническую консультацию.

Адреса и телефоны сервисных центров вы можете найти:

- в приложении к гарантийному талону;
- в торгующей организации;
- на сайте **WWW.ARISTONHEATING.RU**

Перед установкой и использованием изделия внимательно изучите прилагающуюся инструкцию.

ООО "Аристон Термо Русь"

Россия, 188676, Ленинградская обл., г. Всеволожск, промзона «Кирпичный завод»  
Тел.: (495) 777-33-00 e-mail: [service.ru@aristonthermo.com](mailto:service.ru@aristonthermo.com); [www.aristonheating.ru](http://www.aristonheating.ru)

ООО "Аристон Термо Украина"

Украина, 03680 Киев, ул. Боженко 86Б, корп. 6  
Тел.: (044) 496-25-18; Факс: (044) 496-25-12  
e-mail: [info@ariston.ua](mailto:info@ariston.ua); [www.ariston.ua](http://www.ariston.ua)







premere il tasto **B** (Rif. B), che si illuminerà.. Per disattivarla premere nuovamente il tasto stesso che si spegnerà.

### Visualizzazione shower ready (per i modelli dotati di interfaccia utente rappresentata nelle figure 4 e 6)

Il prodotto è dotato di una funzione intelligente per minimizzare i tempi di riscaldamento dell'acqua. Qualsiasi sia la Temperatura impostata dall'utente, l'icona "shower ready"  si accenderà appena ci sarà acqua calda sufficiente per almeno una doccia (40 Litri di acqua miscelata a 40°C).

### NOTIZIE UTILI

#### Se l'acqua in uscita è fredda

- Fare verificare:
- la presenza di tensione sulla morsettiere;
  - la scheda elettronica;
  - gli elementi riscaldanti della resistenza;
  - ispezionare il tubo di by-pass (X fig. 7a).

#### Se l'acqua è bollente (presenza di vapore dai rubinetti)

- Interrompere l'alimentazione elettrica dell'apparecchio e fare verificare:
- la scheda elettronica;
  - il livello di incrostazione della caldaia e dei componenti.

#### Erogazione insufficiente di acqua calda

- Fare verificare:
- la pressione di rete dell'acqua;
  - lo stato del deflettore (rompigetto) del tubo di ingresso dell'acqua fredda;
  - lo stato del tubo di prelievo dell'acqua calda;
  - i componenti elettrici.

#### Fuoriuscita d'acqua dal dispositivo contro le sovrappressioni

Un gocciolamento di acqua dal dispositivo è da ritenersi normale durante la fase di riscaldamento. Se si vuole evitare tale gocciolamento, occorre installare un vaso di espansione sull'impianto di mandata.

Se la fuoriuscita continua durante il periodo di non riscaldamento, fare verificare:

- la taratura del dispositivo;
- la pressione di rete dell'acqua.

**Attenzione: Non ostruire mai il foro di evacuazione del dispositivo!**

### IN OGNI CASO NON TENTARE DI RIPARARE L'APPARECCHIO, MA RIVOLGERSI SEMPRE A PERSONALE TECNICO QUALIFICATO.

I dati e le caratteristiche indicate, non impegnano la Ditta costruttrice, che si riserva il diritto di apportare tutte le modifiche ritenute opportune senza obbligo di preavviso o di sostituzione.



#### Questo prodotto è conforme alla Direttiva EU 2002/96/EC-EU 2002/95/EC.

Il simbolo del cestino barrato riportato sull'apparecchio indica che il prodotto, alla fine della propria vita utile, dovendo essere trattato separatamente dai rifiuti domestici, deve essere conferito in un centro di raccolta differenziata per apparecchiature elettriche ed elettroniche oppure consegnato al rivenditore al momento dell'acquisto di una nuova apparecchiatura equivalente. L'utente è responsabile del conferimento dell'apparecchio a fine vita alle appropriate strutture di raccolta. L'adeguata raccolta differenziata per l'avvio successivo dell'apparecchio dismesso al riciclaggio, al trattamento e allo smaltimento ambientalmente compatibile contribuisce ad evitare possibili effetti negativi sull'ambiente e sulla salute e favorisce il riciclo dei materiali di cui è composto il prodotto. Per informazioni più dettagliate inerenti i sistemi di raccolta disponibili, rivolgersi al servizio locale di smaltimento rifiuti, o al negozio in cui è stato effettuato l'acquisto.

## ГАРАНТИЙНЫЙ ТАЛОН 1

**ARISTON**

Модель Model	
Серийный номер Серийний номер	
Дата продажи Дата продажу	
Фирма-продавец Фірма-продавець	

заполняется фирмой-продавцом  
заповнюється фірмою-продавцем

## ГАРАНТИЙНЫЙ ТАЛОН 2

**ARISTON**

Модель Model	
Серийный номер Серийний номер	
Дата продажи Дата продажу	
Фирма-продавец Фірма-продавець	

заполняется фирмой-продавцом  
заповнюється фірмою-продавцем

## ГАРАНТИЙНЫЙ ТАЛОН 3

**ARISTON**

Модель Model	
Серийный номер Серийний номер	
Дата продажи Дата продажу	
Фирма-продавец Фірма-продавець	

заполняется фирмой-продавцом  
заповнюється фірмою-продавцем

## ГАРАНТИЙНЫЙ ТАЛОН 4

**ARISTON**

Модель Model	
Серийный номер Серийний номер	
Дата продажи Дата продажу	
Фирма-продавец Фірма-продавець	

заполняется фирмой-продавцом  
заповнюється фірмою-продавцем

raggiungita dall'acqua sono accessi fissi; quelli successivi, fino alla temperatura impostata, lampeggiano progressivamente. Se la temperatura si abbassa, per esempio in seguito a prelievo di acqua, il riscaldamento si riattiva automaticamente ed i led comparsi tra l'ultimo accesso fisso e quello relativo alla temperatura impostata riprendono a lampeggiare progressivamente.

Alla prima accensione il prodotto si posiziona sulla temperatura di 70°C. In caso di mancanza di alimentazione, o se invece il prodotto viene spento utilizzando il pulsante (Rif. A), rimane memorizzata l'ultima temperatura impostata.

Durante la fase di riscaldamento può verificarsi una leggera rumorosità dovuta al riscaldamento dell'acqua.

Per i modelli TOP (dotati di interfaccia utente rappresentata nelle figure 5 e 6):

• Per accendere l'apparecchio premere il tasto (Rif. A). Le orde ai lati del display (Rif. C) rimangono accese durante la fase di riscaldamento.

Il prodotto può funzionare in 4 modalità: Manuale, Programmazione 1, Programmazione 2 e Programmazione 1e2. Ad ogni tocco del tasto "mode" viene selezionata una diversa modalità di funzionamento (visualizzata sul display tramite il relativo simbolo: P1, P2, Man). La selezione delle funzioni è ciclica e segue quest'ordine: "P1" → "P2" → "P1e2" → "Manual" → "P1" ecc.

I programmi "P1" e "P2" sono impostati per default agli orari 07:00 e 19:00 e alla temperatura di 70°C.

La funzione "Manuale" (simbolo "Man" acceso) permette di impostare la temperatura desiderata semplicemente ruotando la manopola "set" fino alla visualizzazione della temperatura scelta (l'intervallo di regolazione è di 40°C-80°C). Cliccando la stessa manopola l'impostazione viene memorizzata e il prodotto inizia a lavorare in "manuale".

**ECO:** Se la funzione "Manuale" è utilizzata in abbinamento con la funzione "ECO" (vedi paragrafo "Funzione ECO"), la temperatura viene impostata automaticamente dal prodotto stesso, pertanto la manopola "set" è disattivata e, se ruotata, il display mostra la scritta "ECO" per 3 sec. Se si desidera modificare la temperatura è necessario disattivare la funzione "ECO".

Le funzioni "Programmazione 1" (simbolo "P1" acceso), "Programmazione 2" (simbolo "P2" acceso) e "Programmazione 1e2" (simboli "P1eP2" accessi) permettono di programmare 1 o 2 orari della giornata in cui si desidera avere acqua calda. Premere il tasto "mode" fino al lampeggio dei simboli della programmazione desiderata. A questo punto impostare l'orario in cui si desidera avere acqua calda ruotando la manopola "set" (selezione dell'orario tramite scatti di 30 minuti) e cliccando per memorizzare l'impostazione; quindi impostare la temperatura desiderata dell'acqua ruotando la manopola set e cliccando per memorizzare l'impostazione. Il prodotto inizia a lavorare in "P1" o "P2". Qualora sia stata scelta la "P1eP2" ripetere l'impostazione dell'orario e della temperatura per il secondo programma. Nei periodi in cui non è espressamente previsto l'utilizzo di acqua calda, il riscaldamento dell'acqua è disattivato. I singoli programmi "P1" o "P2" sono equivalenti e sono configurabili indipendentemente dall'utente per una maggiore flessibilità.

Quando una delle funzioni programmazione ("P1" o "P2" o "P1eP2") è attiva, la manopola "set" è disattivata e, se ruotata, il display mostra la scritta "P1" per 3 sec. Se si desidera modificare i parametri è necessario premere la manopola "set".

**ECO PLUS:** Se una delle funzioni programmazione ("P1" o "P2" o "P1eP2") è utilizzata in abbinamento con la funzione "ECO" (vedi paragrafo "Funzione ECO"), la temperatura viene impostata automaticamente dal prodotto stesso. Pertanto è possibile solo impostare l'orario desiderato di disponibilità acqua calda. Se la manopola "set" viene ruotata, il display mostrerà la scritta "PLUS" per 3 sec. la quale indica il funzionamento di queste due modalità contemporaneamente. Questo modo di funzionamento garantisce il maggior risparmio energetico.

N.B.: per qualsiasi impostazione, se l'utente non effettua alcuna operazione per 5 sec, il sistema memorizza l'ultima impostazione.

## Funzione ECO

La funzione "ECO" consiste in un software di auto-apprendimento dei consumi dell'utente che permette di minimizzare le dispersioni termiche e massimizzare il risparmio energetico.

Il funzionamento del software "ECO" consiste in un primo periodo di apprendimento di una settimana, nella quale il prodotto inizia a funzionare alla temperatura impostata dall'utente adattandola ogni giorno al proprio fabbisogno energetico per migliorarne il risparmio. Al termine della settimana di apprendimento, il software "ECO" attiva il riscaldamento dell'acqua nei tempi e nella quantità determinata automaticamente dal prodotto stesso seguendo i consumi dell'utente. Nei periodi della giornata in cui non sono previsti prelievi, il prodotto garantisce comunque una riserva di acqua calda.

Per attivare la funzione "ECO" premere il relativo tasto, che si illumina.

Con la funzione "ECO" attiva, la selezione manuale della temperatura è disattivata. Se si desidera aumentare o diminuire la temperatura è necessario disattivare la funzione "ECO" premendo lo stesso tasto, che si spegnerà. Qualora la funzione "ECO" o il prodotto vengano spenti e poi riaccesi, la funzione riparte con il periodo di apprendimento dei consumi.

Al fine di assicurare un corretto funzionamento dell'ECO, si consiglia di non scollegare il prodotto dalla rete elettrica.

## Funzione FAST

(per i modelli dotati di interfaccia utente rappresentata nelle figure 3 e 5)

Il prodotto funziona normalmente alla potenza base.

La funzione FAST consiste nell'attivare una potenza aggiuntiva per velocizzare il riscaldamento dell'acqua. Per attivarla

Дата приема	печать сервисного центра Сервисного центра
Дата отримання	
Дата выдачи	
Дата віддачі	
Дефект	
Выполненная работа Виконана робота	заполняется сервисным центром заповнюється сервісним центром
Мастер (Ф.И.О.) Майстер (П.І.Б)	

Дата приема	печать сервисного центра Сервисного центра
Дата отримання	
Дата выдачи	
Дата віддачі	
Дефект	
Выполненная работа Виконана робота	заполняется сервисным центром заповнюється сервісним центром
Мастер (Ф.И.О.) Майстер (П.І.Б)	

Дата приема	печать сервисного центра Сервисного центра
Дата отримання	
Дата выдачи	
Дата віддачі	
Дефект	
Выполненная работа Виконана робота	заполняется сервисным центром заповнюється сервісним центром
Мастер (Ф.И.О.) Майстер (П.І.Б)	

Дата приема	печать сервисного центра Сервисного центра
Дата отримання	
Дата выдачи	
Дата віддачі	
Дефект	
Выполненная работа Виконана робота	заполняется сервисным центром заповнюється сервісним центром
Мастер (Ф.И.О.) Майстер (П.І.Б)	

Led rif. 3, 4 e 5 – Funzionamento senza acqua - caldaia outlet;  
 Led rif. 2 e 3 – Sonde di temperatura rotte (aperte o in corto circuito) - caldaia di inlet  
 Led rif. 2 e 5 – Sovratemperatura acqua rilevata da singolo sensore - caldaia inlet;  
 Led rif. 2, 4 e 5 – Sovratemperatura generale (guasto della scheda) - caldaia inlet;  
 Led rif. 2, 3 e 5 – Errore differenziale sonde - caldaia inlet;  
 Led rif. 2, 3 e 4 – mancato riscaldamento dell'acqua con resistenza alimentata - caldaia inlet;  
 Led rif. 2, 3, 4 e 5 – Funzionamento senza acqua - caldaia inlet.

Per uscire dalla diagnostica premere il tasto (L) (Rif. A) oppure attendere 25 sec.

- Per i modelli TOP (dotati di interfaccia utente rappresentata nelle figure 5 e 6): Nel momento in cui si verifica un guasto l'apparecchio entra in stato di fault e il corrispondente codice di errore lampeggia sui display (es. E01).

Gli errori codificati sono i seguenti:

E01 – Guasto interno della scheda;  
 E10 – Sonde di temperatura rotte (aperte o in corto circuito) - caldaia di outlet  
 E11 – Sovratemperatura acqua rilevata da singolo sensore - caldaia outlet;  
 E12 – Sovratemperatura generale (guasto della scheda) - caldaia outlet;  
 E13 – Errore differenziale sonde - caldaia outlet;  
 E14 – Mancato riscaldamento dell'acqua con resistenza alimentata - caldaia outlet;  
 E15 – Funzionamento senza acqua - caldaia outlet;  
 E20 – Sonde di temperatura rotte (aperte o in corto circuito) - caldaia di inlet  
 E21 – Sovratemperatura acqua rilevata da singolo sensore - caldaia inlet;  
 E22 – Sovratemperatura generale (guasto della scheda) - caldaia inlet;  
 E23 – Errore differenziale sonde - caldaia inlet;  
 E24 – mancato riscaldamento dell'acqua con resistenza alimentata - caldaia inlet;  
 E25 – Funzionamento senza acqua - caldaia inlet.

**Reset:** per fare il reset dell'apparecchio spegnere e riaccendere il prodotto tramite il tasto (L) (Fig. 3-4-5-6, Rif. A). Se la causa del guasto è scomparsa al momento del reset, l'apparecchio riprende a funzionare regolarmente. In caso contrario il display continua a mostrare il codice di errore e occorre chiedere l'intervento dell'Assistenza tecnica.

### Funzione anti-legionella

La funzione anti-legionella (disattivata per default) consiste in un ciclo di riscaldamento dell'acqua a 70°C in modo da svolgere un'azione di disinfezione termica contro i relativi batteri. Il primo ciclo inizia dopo 3 giorni dall'accensione del prodotto. I cicli successivi vengono effettuati ogni 30 giorni (qualora nel periodo l'acqua non sia stata portata almeno una volta a 70°C). Quando il prodotto è spento, la funzione anti-legionella è disattivata. Nel caso di spegnimento dell'apparecchio durante il ciclo anti-legionella, il prodotto si spegne e la funzione viene disattivata. Al termine di ogni ciclo, la temperatura di utilizzo ritorna alla temperatura precedentemente impostata dall'utente.

- Per i modelli BASE (dotati di interfaccia utente rappresentata nelle figure 3 e 4):

L'attivazione del ciclo anti-legionella è visualizzata come una normale impostazione della temperatura a 70°C. Per disattivare in modo permanente la funzione anti-legionella tenere premuti contemporaneamente i tasti "ECO" e "+" per 4 sec.; a conferma dell'avvenuta disattivazione il led 40°C lampeggerà rapidamente per 4 sec.

Per riattivare la funzione anti-legionella, ripetere l'operazione sopra descritta; a conferma dell'avvenuta riattivazione il led 70°C lampeggerà rapidamente per 4 sec.

- Per i modelli TOP (dotati di interfaccia utente rappresentata nelle figure 5 e 6).

Durante il ciclo anti-legionella, il display mostra alternativamente la temperatura dell'acqua e la scritta "Ab-". Per disattivare/attivare la funzione, con il prodotto funzionante, tenere premuto il tasto "mode" per 3 sec. impostare "Ab 0" (per la disattivazione della funzione) o "Ab 1" (per l'attivazione della funzione) tramite la manopola "set" e confermare premendo la manopola stessa. A conferma dell'avvenuta disattivazione/attivazione, il prodotto torna nello stato normale di funzionamento.

### Impostazione/modifica dell'orario locale

(Solo per i modelli TOP, dotati di interfaccia utente rappresentata nelle figure 5 e 6)

Per modificare l'ora locale, nel caso di prima accensione, il prodotto chiede automaticamente di impostare l'orario corretto; nel caso di accensioni successive tenere premuta per 3 secondi la manopola "set". Modificare l'ora corrente ruotando la manopola "set" e confermare l'ora premendo la stessa manopola. Ripetere l'operazione per l'impostazione dei minuti.

### Regolazione della temperatura e attivazione funzioni dell'apparecchio

- Per modelli BASE (dotati di interfaccia utente rappresentata nelle figure 3 e 4): Per accendere l'apparecchio premere il tasto (L) (Rif. A). Impostare la temperatura desiderata scegliendo un livello tra 40°C e 80°C, usando i pulsanti "+" e "-". Durante la fase di riscaldamento, i led (Rif. 1→5) relativi alla temperatura

## Краткая инструкция по монтажу накопительного электроводонагревателя

### Комплектация

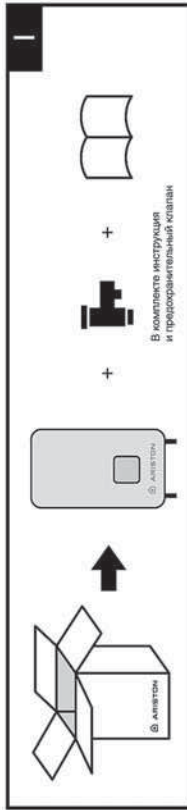

### Рекомендации по установке

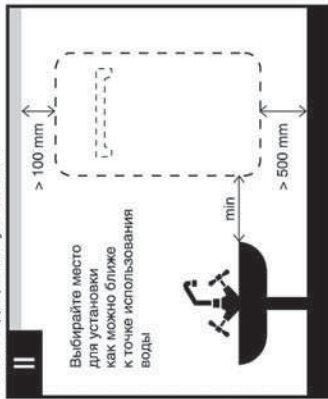

### Требования к креплению

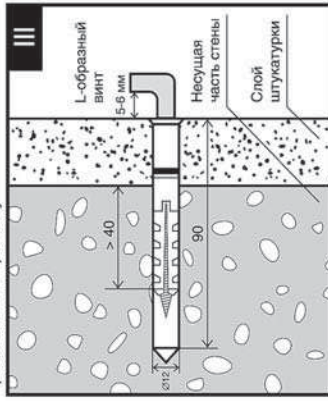

### Схема подключения

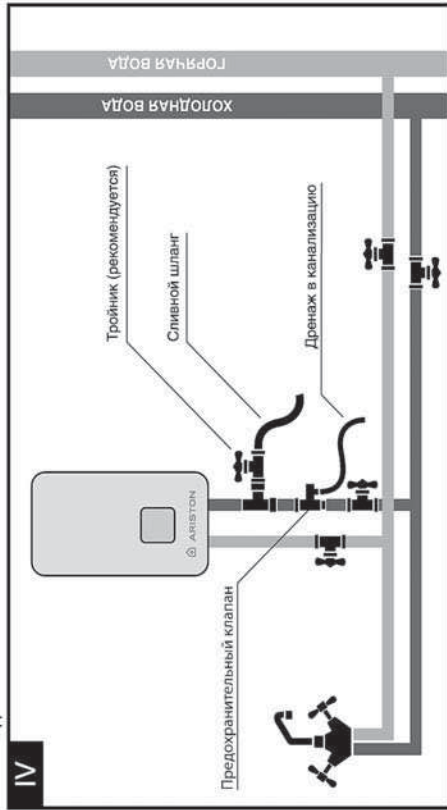

### Правильное позиционирование при горизонтальной установке

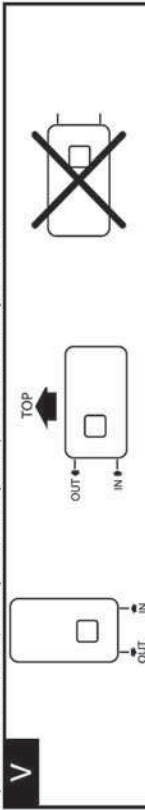

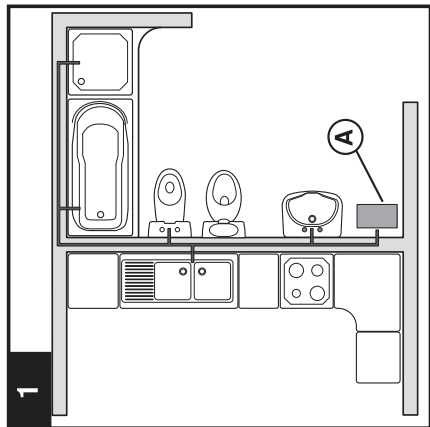

Rimuovendo la calotta in plastica si può intervenire sulle parti elettriche (fig. 7a).  
 Per intervenire sulle aste porta-sensori (Rif. K), occorre scollegare i cavetti (Rif. F) dalla scheda elettronica e sfilarle dalla propria sede facendo attenzione a non fletterle eccessivamente.  
 Per intervenire sulla scheda di potenza (Rif. Z) scollegare i cavi (Rif. C, Y, F e P) e svitare le viti.  
 Per intervenire sul pannello comandi fare riferimento alla figura 7b. Rimuovere la cornice in plastica (Rif. A), svitare le 4 viti frontali (Rif. B), scollegare il cavo (Rif. V), svitare le 4 viti posteriori (Rif. C).  
**Durante la fase di rimontaggio fare attenzione affinché la posizione di tutti i componenti sia quella originaria.**  
 Per poter intervenire sulle resistenze e sugli anodi, bisogna prima svuotare l'apparecchio.  
 Svitare i bulloni (C fig. 8) e togliere le flange (F fig. 8). Alle flange sono accoppiate le resistenze e gli anodi. Durante la fase di rimontaggio fare attenzione affinché la posizione delle sonde termistate e delle resistenze siano quelle originali (fig. 7a e 8). Fare attenzione che il piatto flangia con la scritta colorata H.E.1 o H.E.2, sia montato sulla caldaia contrassegnata dalla stessa scritta.  
 Dopo ogni rimozione è consigliabile la sostituzione della guarnizione flangia (Z fig. 9).

**Attenzione! L'inversione delle resistenze comporta il malfunzionamento dell'apparecchio. Intervenire su una resistenza alla volta e smontare la seconda solo dopo aver rimontato la prima.**

Utilizzare soltanto ricambi originali

**Manutenzioni periodiche**

Per ottenere il buon rendimento dell'apparecchio è opportuno procedere alla disincrostazione delle resistenze (R fig.9) ogni due anni circa.  
 L'operazione, se non si vogliono adoperare acidi adatti allo scopo, può essere effettuata sbriciolando la crosta di calcare facendo attenzione a non danneggiare la corazzata della resistenza.  
 Gli anodi di magnesio (N fig. 9) devono essere sostituiti ogni due anni (esclusi i prodotti con caldaia in acciaio inossidabile). Per sostituirli bisogna smontare le resistenze e svitarli dalla relativa staffa di sostegno.  
 Il tubo di by-pass (X fig. 7a) va ispezionato solo in caso di guasto dovuto alla sua ostruzione. Per ispezionarlo svitare le due ghiera (Rif. W fig. 7a).

**Dispositivo contro le sovrappressioni**

Il dispositivo contro le sovrappressioni deve essere fatto funzionare regolarmente (ogni mese) per rimuovere i depositi di calcare e per verificare che non sia bloccato.

**NORME D'USO PER L'UTENTE**

**ATTENZIONE! Seguire scrupolosamente le avvertenze generali e le norme di sicurezza elencate all'inizio del testo, attenendosi obbligatoriamente a quanto indicato.**

**Raccomandazioni per l'utente**

- Evitare di posizionare sotto lo scaldacqua qualsiasi oggetto e/o apparecchio che possa essere danneggiato da una eventuale perdita d'acqua.
- In caso di inutilizzo prolungato dell'acqua è necessario:
  - > togliere l'alimentazione elettrica all'apparecchio portando l'interruttore esterno in posizione "OFF";
  - > chiudere i rubinetti del circuito idraulico.
- L'acqua calda con una temperatura oltre i 50°C ai rubinetti di utilizzo può causare immediatamente serie bruciature o gravi ustioni. Bambini, disabili ed anziani sono esposti maggiormente al rischio di ustioni.  
 E' vietato all'utente eseguire manutenzioni ordinarie e straordinarie sull'apparecchio.  
 In caso di sostituzione del cavo di alimentazione elettrica, rivolgersi a personale qualificato.  
 Per la pulizia delle parti esterne è necessario un panno umido imbevuto di acqua saponata.

**Reset/Diagnostica**

- Per i modelli BASE (dotati di interfaccia utente rappresentata nelle figure 3 e 4):  
 Nel momento in cui si verifica uno dei guasti descritti sotto, l'apparecchio entra in stato di fault e tutti i led del pannello comandi lampeggiano contemporaneamente.  
**Diagnostica:** per attivare la diagnostica premere per 5 secondi il tasto (Rif. A).  
 L'indicazione del tipo di guasto è fornita tramite i 5 led (Rif. 1-5) secondo lo schema seguente:  
 Led rif. 1 - Guasto interno della scheda;  
 Led rif. 3 - Sonde di temperatura rotte (aperte o in corto circuito) - caldaia di outlet  
 Led rif. 5 - Sovratemperatura acqua rilevata da singolo sensore - caldaia outlet;  
 Led rif. 4 e 5 - Sovratemperatura generale (guasto della scheda) - caldaia outlet.  
 Led rif. 3 o 5 - Errore differenziale sonde - caldaia outlet;  
 Led rif. 3 e 4 - Mancato riscaldamento dell'acqua con resistenza alimentata - caldaia outlet;

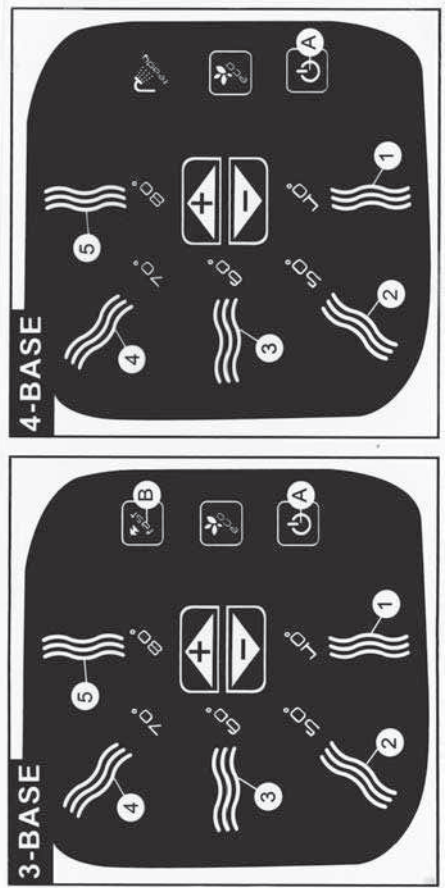
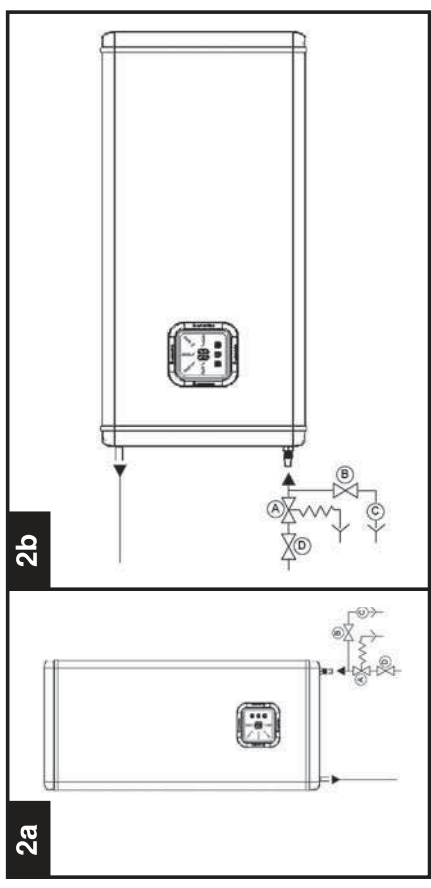

le tubazioni da eventuali impurità che potrebbero danneggiarli.  
La durata dello scaldacqua è condizionata dal buon funzionamento del sistema di protezione galvanico, pertanto l'apparecchio non può essere utilizzato in presenza di acque con durezza permanente inferiore a 12° F.  
Nel caso, invece, di acque con durezza particolarmente elevata, si avrà una notevole e rapida formazione di calcare all'interno dell'apparecchio, con conseguente perdita di efficienza e danneggiamento della resistenza elettrica.

### Collegamento elettrico

**Prima di effettuare qualsiasi intervento, scollegare l'apparecchio dalla rete elettrica tramite l'interruttore esterno.**

Per una maggiore sicurezza effettuare un controllo accurato dell'impianto elettrico verificandone la conformità alle norme vigenti; in quanto il costruttore dell'apparecchio non è responsabile per eventuali danni causati dalla mancanza di messa a terra dell'impianto o per anomalie di alimentazione elettrica.

Verificare che l'impianto sia adeguato alla potenza massima assorbita dallo scaldacqua (riferirsi ai dati di targa) e che la sezione dei cavi per i collegamenti elettrici sia idonea, e conforme alla normativa vigente.

Sono vietate prese multiple, prolunghe o adattatori.

E' vietato utilizzare i tubi dell'impianto idraulico, di riscaldamento e del gas per il collegamento di terra dell'apparecchio. Se l'apparecchio è fornito di cavo di alimentazione, qualora si renda necessaria la sua sostituzione, occorre utilizzare un cavo delle stesse caratteristiche (tipo H05VV-F 3x1,5mm<sup>2</sup>, diametro 8,5 mm). Il cavo di alimentazione (tipo H05 VV-F 3x1,5 diametro 8,5 mm) deve essere introdotto nell'apposito foro situato nella parte posteriore dell'apparecchio e fatto scorrere fino a targli raggiungere la morsetteria (M fig. 7a), infine bloccare i singoli cavetti serrando le apposite viti.

Per l'esclusione dell'apparecchio dalla rete, deve essere utilizzato un interruttore bipolare rispondente alle vigenti norme CEI-EN (apertura contatti di almeno 3 mm., meglio se provvisto di fusibili).

La messa a terra dell'apparecchio è obbligatoria e il cavo di terra (che deve essere di colore giallo-verde e più lungo di quelli delle fasi) va fissato al morsetto in corrispondenza del simbolo  (G fig. 7a).

Bloccare il cavo di alimentazione sulla calottina con l'apposito fermacavo fornito in dotazione.

Prima della messa in funzione controllare che la tensione di rete sia conforme al valore di targa dell'apparecchio.

Se l'apparecchio non è fornito di cavo di alimentazione, le modalità di installazione deve essere scelta tra le seguenti:

- collegamento alla rete fissa con tubo rigido (se l'apparecchio non è fornito di fermacavo);
- con cavo flessibile (tipo H05VV-F 3x1,5mm<sup>2</sup>, diametro 8,5 mm), qualora l'apparecchio sia fornito di fermacavo.

### Messa in funzione e collaudo

Prima di dare tensione, effettuare il riempimento della caldaia con l'acqua di rete.

Tale riempimento si effettua aprendo il rubinetto centrale dell'impianto domestico e quello dell'acqua calda fino alla fuoriuscita di tutta l'aria dalla caldaia. Verificare visivamente l'esistenza di eventuali perdite d'acqua anche dalla flangia, eventualmente serrare con moderazione.

Dare tensione agendo sull'interruttore.

**Attenzione!** per modelli TOP (dotati di interfaccia utente rappresentata in figura 5 o 6), nel caso si effettui un'installazione orizzontale è necessario configurare la corretta visualizzazione del display premendo il tasto "mode" e il tasto "eco" contemporaneamente per 5 secondi.

### NORME DI MANUTENZIONE (per personale autorizzato)

**! ATTENZIONE! Seguire scrupolosamente le avvertenze generali e le norme di sicurezza elencate all'inizio del testo, attenendosi obbligatoriamente a quanto indicato.**

Tutti gli interventi e le operazioni di manutenzione debbono essere effettuati da personale abilitato (in possesso dei requisiti richiesti dalle norme vigenti in materia).

Prima di chiedere comunque l'intervento dell'Assistenza Tecnica per un sospetto guasto, verificare che il mancato funzionamento non dipenda da altre cause quali, ad esempio, temporanea mancanza di acqua o di energia elettrica.

### Svuotamento dell'apparecchio

E' indispensabile svuotare l'apparecchio se deve rimanere inutilizzato in un locale sottoposto al gelo.

Quando si rende necessario, procedere allo svuotamento dell'apparecchio come di seguito:

- scollegare l'apparecchio dalla rete elettrica;
- chiudere il rubinetto di intercettazione, se installato (D fig. 2), altrimenti il rubinetto centrale dell'impianto domestico;
- aprire il rubinetto dell'acqua calda (lavabo o vasca da bagno);
- aprire il rubinetto B (fig. 2).

Eventuale sostituzione di particolari

**! ATTENZIONE! Disinserire l'apparecchio dalla rete elettrica prima di ogni intervento sul prodotto.**

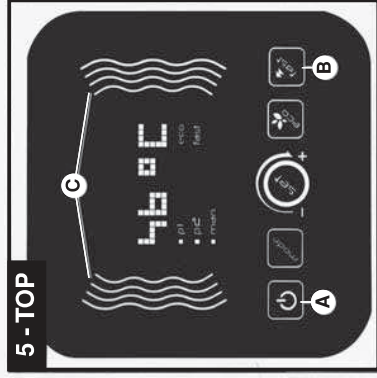

7a

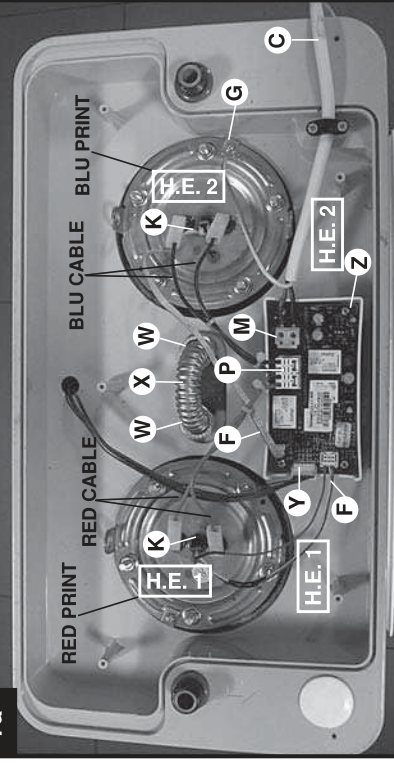

L'apparecchio serve a riscaldare l'acqua ad una temperatura inferiore a quella di ebollizione. Esso deve essere allacciato ad una rete di adduzione di acqua sanitaria dimensionata in base alle sue prestazioni e capacità.

Prima di collegare l'apparecchio è necessario:

- Controllare che le caratteristiche (riferirsi ai dati di targa) soddisfino le necessità del cliente.
- Verificare che l'installazione sia conforme al grado IP (protezione alla penetrazione di fluidi) dell'apparecchio secondo le normative vigenti.
- Leggere quanto riportato sull'etichetta dell'imballo e sulla targhetta caratteristiche.

### Installazione dell'apparecchio

Questo apparecchio è progettato per essere installato esclusivamente all'interno di locali in conformità alle normative vigenti ed inoltre richiede il rispetto delle avvertenze relative alla presenza di:

- **Umidità:** non installare l'apparecchio in locali chiusi (non ventilati) ed umidi.
- **Gelo:** non installare l'apparecchio in ambienti in cui è probabile l'abbassamento di temperatura a livelli critici con rischio di formazione di ghiaccio.
- **Raggi solari:** non esporre l'apparecchio direttamente ai raggi solari, anche in presenza di vetrate.
- **Polvere/vapori/gas:** non installare l'apparecchio in presenza di ambienti particolarmente aggressivi come vapori acidi, polveri o saturi di gas.
- **Scariche elettriche:** non installare l'apparecchio direttamente sulle linee elettriche non protette da sbalzi di tensione.

In caso di pareti realizzate con mattoni o blocchi forati, tramezzi di limitata staticità, o comunque di murature diverse da quelle indicate, è necessario procedere ad una verifica statica preliminare del sistema di supporto.

I ganci di attacco a muro debbono essere tali da sostenere un peso triplo di quello dello scaldacqua pieno d'acqua. Si consigliano ganci con diametro di almeno 12 mm.

Le norme locali possono prevedere restrizioni per l'installazione nelle stanze da bagno. Rispettare dunque le distanze minime previste dalle normative vigenti.

L'apparecchio (A fig. 1) va installato quanto più vicino ai punti di utilizzazione per limitare le dispersioni di calore lungo le tubazioni.

Per rendere più agevoli le varie manutenzioni, prevedere uno spazio di almeno 50 cm per accedere alle parti elettriche.

### Installazione multiposizione

Il prodotto può essere installato sia in configurazione Verticale (rif. Fig. 2a) che in configurazione Orizzontale (rif. Fig. 2b). Nell'installazione orizzontale, ruotare l'apparecchio in senso orario in modo tale che i tubi dell'acqua si trovino a sinistra (tubo acqua fredda in basso).

### Montaggio e/o personalizzazione del pannello anteriore

Per i soli modelli TOP (modelli dotati di interfaccia utente rappresentata in figura 5 o 6); per il montaggio e/o personalizzazione del pannello anteriore riferirsi a quanto illustrato nel foglio istruzioni attaccato sul pannello stesso.

## COLLEGAMENTO IDRAULICO

Collegare l'ingresso e l'uscita dello scaldacqua con tubi o raccordi resistenti, oltre che alla pressione di esercizio, alla temperatura dell'acqua calda che normalmente può raggiungere e anche superare gli 80° C. Sono pertanto sconsigliati i materiali che non resistono a tali temperature.

Avvitare al tubo di ingresso acqua dell'apparecchio, contraddistinto dal collarino di colore blu, un raccordo a "T". Su tale raccordo avvitare, da una parte un rubinetto per lo svuotamento dello scaldabagno (B fig. 2) manovrabile solo con l'uso di un utensile, dall'altro il dispositivo contro le sovrappressioni (A fig. 2).

**ATTENZIONE! Per le nazioni che hanno recepito la normativa europea EN 1487:2000 il dispositivo contro le sovrappressioni eventualmente in dotazione con il prodotto non è conforme alle normative nazionali. Il dispositivo a norma deve avere pressione massima di 0,7 MPa (7 bar) e comprendere almeno: un rubinetto di intercettazione, una valvola di ritegno, un dispositivo di controllo della valvola di ritegno, una valvola di sicurezza, un dispositivo di interruzione di carico idraulico.**

L'uscita di scarico del dispositivo deve essere collegata ad una tubatura di scarico con un diametro almeno uguale a quella di collegamento dell'apparecchio, tramite un imbuto che permetta una distanza d'aria di minimo 20 mm con possibilità di controllo visivo per evitare che, in caso di intervento del dispositivo stesso, si provochino danni a persone, animali e cose, per i quali il costruttore non è responsabile. Collegare tramite flessibile, al tubo dell'acqua fredda di rete, l'ingresso del dispositivo contro le sovrappressioni, se necessario utilizzando un rubinetto di intercettazione (D fig. 2). Prevedere inoltre, in caso di apertura del rubinetto di svuotamento un tubo di scarico acqua applicato all'uscita C fig. 2.

Nell'avvitare il dispositivo contro le sovrappressioni non forzarlo a fine corsa e non manomettere lo stesso.

Un gocciolamento del dispositivo contro le sovrappressioni è normale nella fase di riscaldamento; per questo motivo è necessario collegare lo scarico, lasciato comunque sempre aperto all'atmosfera, con un tubo di drenaggio installato in pendenza continua verso il basso ed in luogo privo di ghiaccio. Nel caso esistesse una pressione di rete vicina ai valori di taratura della valvola, è necessario applicare un riduttore di pressione il più lontano possibile dall'apparecchio. Nell'eventualità che si decida per l'installazione dei gruppi miscelatori (rubinetteria o doccia), provvedere a spurgare

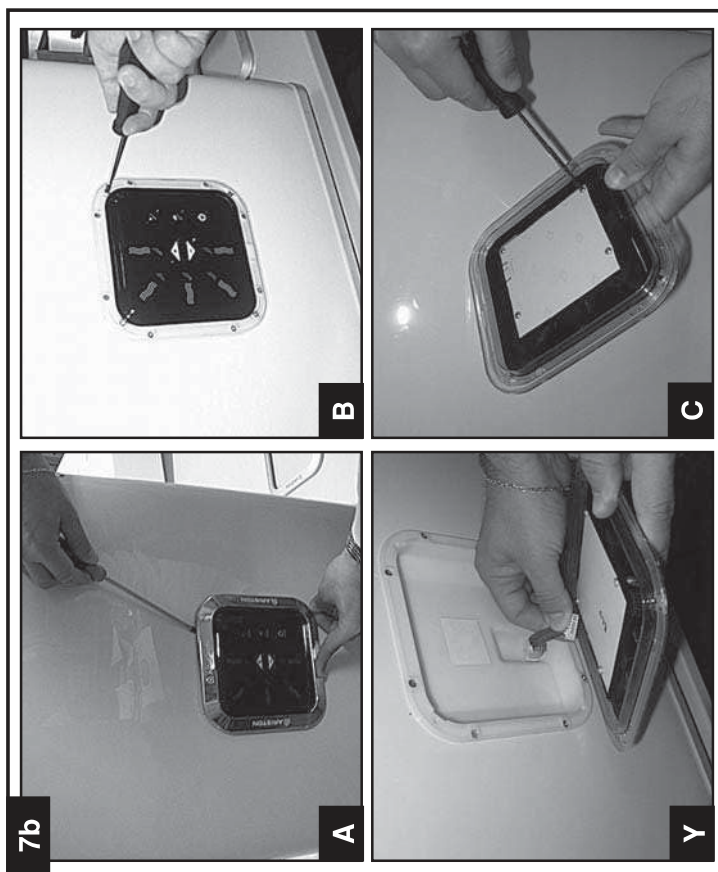

Rif.	Avvertenza	Rischio	Simb.
6	Non effettuare operazioni di pulizia dell'apparecchio senza aver prima spento l'apparecchio, staccato la spina o disinserito l'interruttore dedicato	Folgorazione per presenza di componenti sotto tensione	⚠
7	Installare l'apparecchio su parete solida, non soggetta a vibrazioni	Caduta dell'apparecchio per cedimento della parete, o rumorosità durante il funzionamento	⚠
8	Eseguire i collegamenti elettrici con conduttori di sezione adeguata	Incendio per surriscaldamento dovuto al passaggio di corrente elettrica in cavi sottodimensionati	⚠
9	Riprisimare tutte le funzioni di sicurezza e controllo interessate da un intervento sull'apparecchio ed accertarne la funzionalità prima della rimessa in servizio	Danneggiamento o blocco dell'apparecchio per funzionamento fuori controllo	⚠

### NORME DI SICUREZZA SPECIFICHE DEL PRODOTTO

Rif.	Avvertenza	Rischio	Simb.
10	Svuotare i componenti che potrebbero contenere acqua calda, attivando eventuali sfiati, prima della loro manipolazione	Lesioni personali per ustioni	⚠
11	Effettuare la disincrostazione da calcare di componenti attenendosi a quanto specificato nella "scheda di sicurezza" del prodotto usato, aerando l'ambiente, indossando indumenti protettivi, evitando miscele di prodotti diversi, proteggendo l'apparecchio e gli oggetti circostanti	Lesioni personali per contatto di pelle o occhi con sostanze acide, inalazione o ingestione agenti chimici nocivi Danneggiamento dell'apparecchio o di oggetti circostanti per corrosione da sostanze acide	⚠
12	Non utilizzare insetticidi, solventi o detersivi aggressivi per la pulizia dell'apparecchio	Danneggiamento delle parti in materiale plastico o verniciate	⚠

### CARATTERISTICHE TECNICHE

Per le caratteristiche tecniche fare riferimento ai dati di targa (etichetta collocata in prossimità dei tubi d'ingresso ed uscita acqua).

Modello	BASE						TOP		
	30	50	80	100	30	50	80	100	
Peso Teorico	kg.	14	20	26	30	14,3	20,5	27,5	32

Questo apparecchio è conforme alle prescrizioni della direttiva EMC 89/336/CEE relativa alla compatibilità elettromagnetica.

### Identificazione del modello prodotto

Per identificare il modello di prodotto acquistato fare riferimento alle figure 3,4,5 e 6 in fondo al presente libretto e alla seguente indicazione:

- BASE: modelli dotati di interfaccia utente rappresentata in figura 3 o 4
- TOP: modelli dotati di interfaccia utente rappresentata in figura 5 o 6

### NORME DI INSTALLAZIONE (per l'installatore)



**ATTENZIONE!** Seguire scrupolosamente le avvertenze generali e le norme di sicurezza elencate all'inizio del testo, attenendosi obbligatoriamente a quanto indicato.

L'installazione e la messa in funzione dello scaldacqua devono essere effettuate da personale abilitato in conformità alle normative vigenti e ad eventuali prescrizioni delle autorità locali e di enti preposti alla salute pubblica.

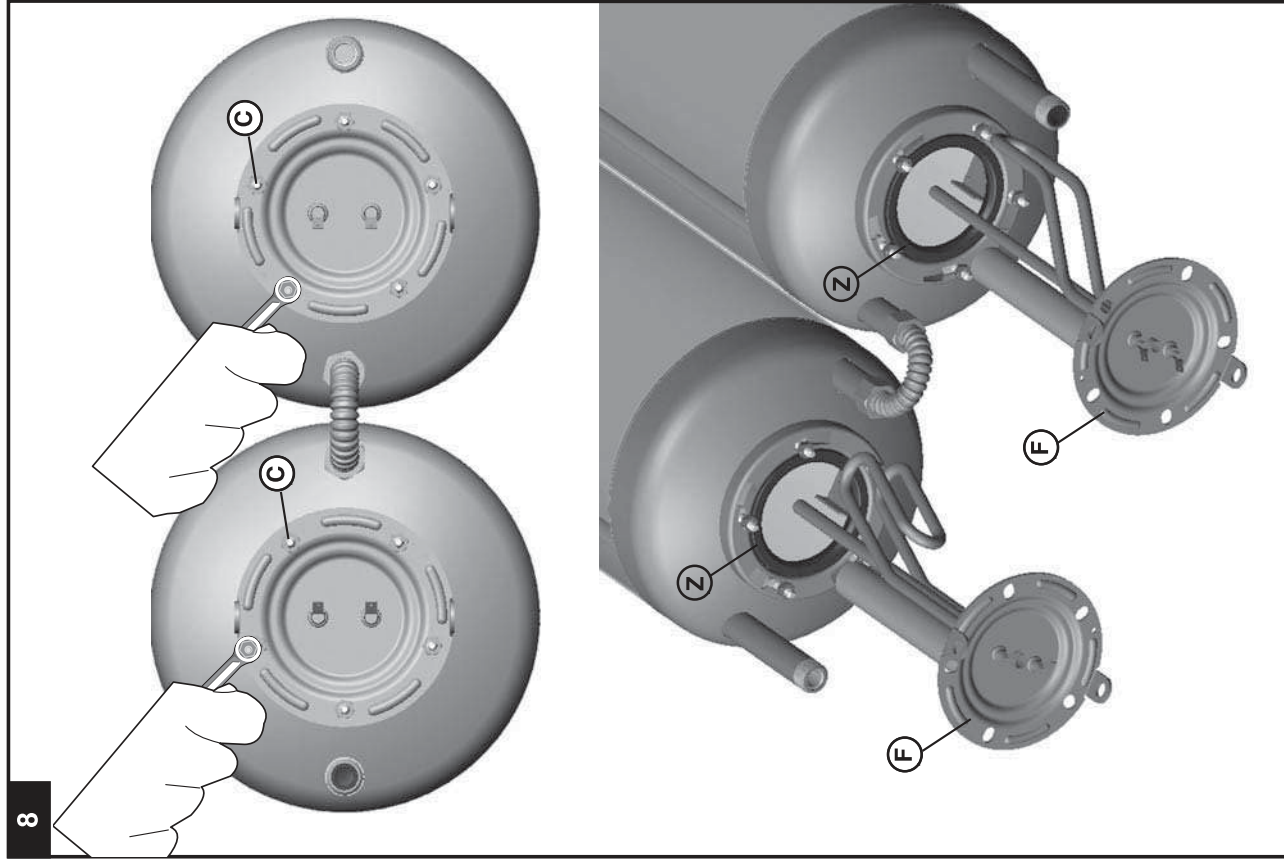

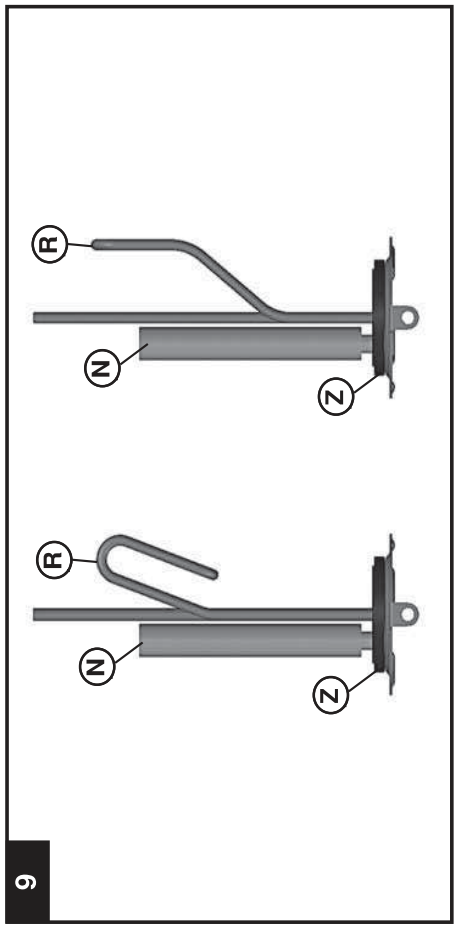

**9**  
**Schema installazione-Schema-Schema d'installation-Esquema de instalacion-Esquema da instalacao**  
**Bezerelési rajz-Schema k instalaci-Installationsschema-Pajungimo schema**  
**Uzstādīšanas shēma-Paigaldusskeem-Korhaldus skeemai-Schemat instalacji-instalacijska shema**  
**Schema de instalare-Instalacijski shema-Схема установки-Схема инсталляции-Схема инсталляции**

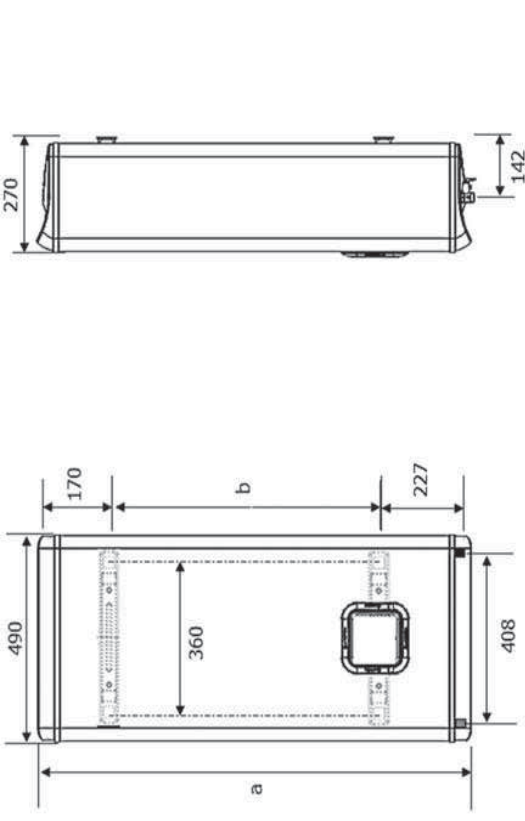

Model	a	b
Flat 30	565	165
Flat 50	800	405
Flat 80	1090	695
Flat 100	1275	880

## AVVERTENZE GENERALI

1. Il presente libretto costituisce parte integrante ed essenziale del prodotto. Va conservato con cura e dovrà sempre accompagnare l'apparecchio anche in caso di sua cessione ad altro proprietario o utente e/o di trasferimento su altro impianto.
2. Leggere attentamente le istruzioni e le avvertenze contenute nel presente libretto, in quanto forniscono importanti indicazioni riguardanti la sicurezza d'installazione, d'uso e di manutenzione.
3. L'installazione è a cura dell'acquirente e deve essere realizzata da personale qualificato seguendo le istruzioni riportate su questo libretto.
4. È vietata l'utilizzazione di questo apparecchio per scopi diversi da quanto specificato. La ditta costruttrice non è considerata responsabile per eventuali danni derivanti da usi impropri, erronei ed irragionevoli o da un mancato rispetto delle istruzioni riportate su questo libretto.
5. L'installazione, la manutenzione e qualsiasi altro intervento, devono essere effettuate da personale qualificato nel rispetto delle norme vigenti e delle indicazioni fornite dalla ditta costruttrice.
6. Un'errata installazione può causare danni a persone, animali e cose per i quali la ditta costruttrice non è responsabile.
7. Gli elementi di imballaggio (grafie, sacchetti in plastica, polistirolo espanso, ecc.) non devono essere lasciati alla portata dei bambini in quanto fonti di pericolo.
8. Questo apparecchio non è previsto per essere utilizzato da persone (compresi i bambini) con ridotte capacità fisiche, sensoriali, o da persone prive di esperienza o di conoscenza, a meno che esse non siano controllate ed istruite relativamente all'uso dell'apparecchio da persone responsabili per la loro sicurezza. I bambini devono essere controllati da persone responsabili per la loro sicurezza che si assicurino che essi non giochino con l'apparecchio.
9. È vietato toccare l'apparecchio se si è a piedi nudi o con parti del corpo bagnate.
10. Eventuali riparazioni devono essere effettuate solamente da personale qualificato utilizzando esclusivamente ricambi originali.
11. Il mancato rispetto di quanto sopra può compromettere la sicurezza e fa decadere ogni responsabilità del costruttore.
12. La temperatura dell'acqua calda è regolata da un termostato di funzionamento che lunge anche da dispositivo di sicurezza riarmabile per evitare pericolosi incrementi di temperatura.
13. La connessione elettrica deve essere realizzata come indicato nel relativo paragrafo.
14. Il dispositivo contro le sovrappressioni, qualora fosse fornito unitamente all'apparecchio, non deve essere manomesso e deve essere sostituito con altri idonei qualora non fosse conforme alle norme e leggi vigenti.
15. Nessun oggetto infiammabile deve trovarsi nelle vicinanze dell'apparecchio.

### Legenda simboli:

Simbolo	Significato
⚠	Il mancato rispetto dell'avvertenza comporta rischio di lesioni, in determinate circostanze anche mortali, per le persone
⚠	Il mancato rispetto dell'avvertenza comporta rischio di danneggiamenti, in determinate circostanze anche gravi, per oggetti, piante o animali
ⓘ	Obbligo di attenersi alle norme di sicurezza generali e specifiche del prodotto.

## NORME DI SICUREZZA GENERALI

Rif.	Avvertenza	Rischio	Simb.
1	Non effettuare operazioni che implicano l'apertura dell'apparecchio e la rimozione della sua installazione	Folgorazione per presenza di componenti sotto tensione Lesioni personali per ustioni per presenza di componenti surriscaldati o per ferite per presenza di bordi e protuberanze taglienti	⚠
2	Non avviare o spegnere l'apparecchio inserendo o staccando la spina del cavo di alimentazione elettrica	Folgorazione per danneggiamento del cavo, o della spina, o della presa	⚠
3	Non danneggiare il cavo di alimentazione elettrica	Folgorazione per presenza di fili scoperti sotto tensione	⚠
4	Non lasciare oggetti sull'apparecchio	Lesioni personali per la caduta dell'oggetto a seguito di vibrazioni	⚠
5	Non salire sull'apparecchio	Danneggiamento dell'apparecchio o degli oggetti sottostanti per la caduta dell'oggetto a seguito di vibrazioni Lesioni personali per la caduta dall'apparecchio Danneggiamento dell'apparecchio o degli oggetti sottostanti per la caduta dell'apparecchio a seguito del distacco dal fissaggio	⚠

# PER LE INSTALLAZIONI IN ITALIA

**Il dispositivo contro le sovrappressioni, ove fornito in dotazione con il prodotto, non è un gruppo di sicurezza idraulica.**

Ai sensi della CIRCOLARE DEL MINISTERO DELLE ATTIVITA' PRODUTTIVE DEL 26 MARZO 2003, N. 9571, l'installazione alla rete idrica degli scaldacqua ad accumulo di uso domestico e similare deve avvenire tramite un gruppo sicurezza idraulica, i criteri per la cui progettazione, costruzione e funzionamento sono definiti dalla NORMA EUROPEA UNI EN 1487:2002 oppure dalle equivalenti norme in vigore.

Tale **GRUPPO DI SICUREZZA IDRAULICA** deve comprendere almeno:

- un rubinetto di intercettazione;
  - una valvola di ritegno;
  - un dispositivo di controllo della valvola di ritegno;
  - una valvola di sicurezza;
  - un dispositivo di interruzione di carico idraulico.
- I suddetti accessori sono necessari ai fini dell'esercizio in sicurezza degli scaldacqua medesimi.

La pressione di esercizio massima deve essere di **0,7 MPa (7 bar)**

Durante la fase di riscaldamento dell'acqua il gocciolamento del dispositivo è normale, in quanto dovuto all'espansione del volume di acqua all'interno del prodotto. Per questo motivo **E' NECESSARIO** collegare lo scarico della valvola ad una tubazione di scarico dell'abitazione (vedi libretto di istruzioni Norme di installazione – Collegamento idraulico).



I codici per questi accessori sono:

- Gruppo di sicurezza idraulico 1/2" (per prodotti con tubi di entrata con diametri 1/2") **Cod. 877084**
- Gruppo di sicurezza idraulico 3/4" (per prodotti con tubi di entrata con diametri 3/4") **Cod. 877085**
- Gruppo di sicurezza idraulico 1" (per prodotti con tubi di entrata con diametri 1") **Cod. 885516**
- Sifone 1" **Cod. 877086**

**IT**

Istruzioni per l'installazione, l'uso, la manutenzione pag. 4

**GB**

Instructions for installation, use, maintenance pag. 12

**RU**

Инструкция по установке, эксплуатации и обслуживанию 20

 **ARISTON**



**WE MAKE USE OF  
RECYCLED PAPER**

420010451900 1109 Stamparova Jesti



Scaldacqua elettrici

Electric water heaters

Электрический водонагреватель

**Ariston Thermo S.p.A.**

Viale Aristide Merloni, 45

60044 Fabriano (AN)

Tel. 0732.6011

Telefax. 0732.602331

Telex 560160

<http://www.aristonthermo.it>