

### Уважаемый покупатель!

Благодарим вас за приобретение этого качественного изделия производства компании ASKO.

Надеемся, что наше изделие будет соответствовать всем вашим ожиданиям и удовлетворит ваши потребности на много лет вперед. Скандинавский дизайн сочетает в себе строгие линии, повседневную функциональность и высокое качество. Это ключевые характеристики всех наших продуктов и причина, по которой наши продукты пользуются огромной популярностью во всем мире.

Чтобы оценить все преимущества новой стиральной машины, перед ее использованием ознакомьтесь с инструкциями по эксплуатации. В них также содержится информация об охране окружающей среды.



## Инструкция по эксплуатации

Стиральная машина  
W8844 XL

## СОДЕРЖАНИЕ

УКАЗАНИЯ ПО ТЕХНИКЕ БЕЗОПАСНОСТИ	3	ПОИСК И УСТРАНЕНИЕ НЕИСПРАВНОСТЕЙ	14
ПЕРЕД НАЧАЛОМ СТИРКИ. СОВЕТЫ И ПОДСКАЗКИ.	4	ТЕХНИЧЕСКАЯ ИНФОРМАЦИЯ	16
ИСПОЛЬЗОВАНИЕ СТИРАЛЬНОЙ МАШИНЫ	7	УСТАНОВКА	17
ПРОГРАММЫ	11	ПРЕЖДЕ ЧЕМ ОБРАТИТЬСЯ В СЕРВИСНЫЙ ЦЕНТР	18
УХОД И ОЧИСТКА	12	ТАБЛИЦА ПРОГРАММ	21
		ВАШИ ЗАМЕТКИ	22

# УКАЗАНИЯ ПО ТЕХНИКЕ БЕЗОПАСНОСТИ

## ОБЩИЕ ПОЛОЖЕНИЯ

- Храните инструкцию по эксплуатации в надежном месте.
- Машина должна использоваться для стирки только таким образом, как указано в этой инструкции. Машина не предназначена для сухой химической чистки.
- Разрешается использовать исключительно моющие средства, предназначенные для автоматических стиральных машин!
- Ремонт и операции технического обслуживания связаны с техникой безопасности и должны выполняться квалифицированным специалистом.
- Перед проведением ремонтных и профилактических работ следует отключить машину от сети.
- Замену поврежденного сетевого кабеля должен выполнять только квалифицированный электрик.
- Эта машина пригодна для использования детьми в возрасте 8 лет и старше, людьми с ограниченными физическими или умственными способностями, слабой памятью, а также людьми, не имеющими достаточного опыта и знаний. Использование машины этими людьми возможно лишь под присмотром или после прохождения инструктажа по использованию машины и связанным с этим рискам.
- Запрещается очистка и обслуживание машины детьми без присмотра.

## БЕЗОПАСНОСТЬ ДЕТЕЙ

- Следите за тем, чтобы дети не играли с машиной.
- Обязательно закройте дверцу стиральной машины и запустите программу немедленно после загрузки или заливки моющего средства.
- Не разрешайте маленьким детям пользоваться стиральной машиной или играть с ней.
- Храните моющее средство и смягчитель для тканей в таком месте, где до них не смогут добраться дети.

Активация блокировки от детей (блокировка кнопок)

Существует возможность активировать опцию блокировки от детей (блокировка кнопок) с целью исключения возможности запуска машины детьми (см. раздел «Настройки»).

Активируйте предохранительную защелку, не допускающую открытия детьми отделения для моющего средства

Внутри отделения для моющего средства расположена защелка, не допускающая его открытия детьми.

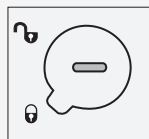

Предохранительная защелка, не допускающая открытия отсека детьми, активирована

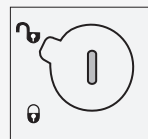

Предохранительная защелка, не допускающая открытия отсека детьми, не активна

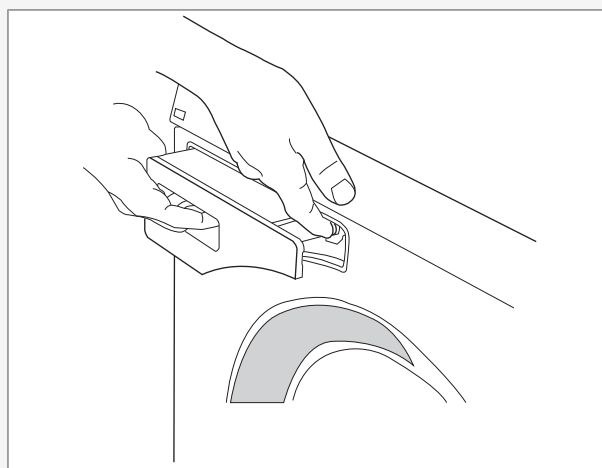

После того как предохранительная защелка, не допускающая открытие отсека детьми, будет активирована, необходимо нажать открывающую кнопку, чтобы выдвинуть отделение для моющего средства.

## УСТАНОВКА

- Машину необходимо устанавливать и подключать в соответствии со специальными инструкциями.
- Подключение к сетям водоснабжения и электроснабжения должно выполняться квалифицированным специалистом.
- До начала эксплуатации следует снять средства защиты, используемые при транспортировке изделия (см. отдельную инструкцию по установке).

## ФУНКЦИЯ ЗАЩИТЫ ОТ ПЕРЕПОЛНЕНИЯ

Если уровень воды в машине поднимается выше нормального, система защиты от переполнения начинает откачку воды и перекрывает подачу воды в машину. Если в течение 60 секунд уровень воды не снижается, выполнение программы прекращается.

## ТРАНСПОРТИРОВКА / ХРАНЕНИЕ В ЗИМНЕЕ ВРЕМЯ

Если предстоит транспортировка или хранение машины в неотапливаемом помещении, температура в котором может упасть ниже точки замерзания, необходимо:

- Опорожните фильтр и сливной насос. См. главу "Уход и очистка".

## ПЕРЕД НАЧАЛОМ СТИРКИ. СОВЕТЫ И ПОДСКАЗКИ.

- Перекрыть подачу воды к стиральной машине, отсоединить подающий шланг, ведущий к заливному клапану, и слить воду из клапана и шланга.
- После осушения насоса небольшое количество воды может оставаться в машине. Это не отражается на качестве и не может привести к повреждению машины.

### УПАКОВОЧНЫЙ МАТЕРИАЛ





Просьба соблюдать требования местных нормативных актов в части сортировки утилизируемых материалов.

### УТИЛИЗАЦИЯ

Данная посудомоечная машина изготовлена способом, обеспечивающим возможность ее утилизации, и снабжена соответствующей маркировкой. После принятия решения об утилизации машины, она должна быть приведена в негодность во избежание получения травм. Чтобы узнать, как и куда сдать машину на переработку, обращайтесь в местные компетентные органы.

### ОБОЗНАЧЕНИЯ НА ЭТИКЕТКЕ С УКАЗАНИЕМ СПОСОБОВ СТИРКИ И СУШКИ

Примеры указаний по стирке и рекомендованные программы. В точности придерживайтесь указаний по стирке для каждого из типов белья.

Этикетки с указанием способов стирки и сушки	Материал	Программа
	Хлопок, лен, белые и светлые вещи.	Быстрая белое/цветное 60 °C до 95 °C
	Хлопок, лён, хлопок/полиэфир. Светлые и темные цветные вещи.	Экспресс 60 °C
	Акрил, вискоза, модал, ацетат, полиэстер, полиамид и эластан. Светлые и темные вещи.	Спортивная одежда 40 °C
 или 	Шерсть, шелк и другие вещи, требующие очень осторожного обращения.	Шерсть/Ручная 30 °C до 40 °C

Ниже приведены несколько советов, которые могут помочь вам при подготовке к стирке.

### СОРТИРОВКА ВЕЩЕЙ, ПРЕДНАЗНАЧЕННЫХ ДЛЯ СТИРКИ

Рассортируйте вещи по:

- степени их загрязнения
- цвету
- типу материала

- 2 Новые цветные вещи могут содержать избыточные количества красителей, поэтому первые несколько раз их следует стирать отдельно.
- 3 Вещи, требующие осторожного обращения, выверните наизнанку. При этом снижается риск образования катышков и выцветания.
- 4 Выньте все из карманов и по возможности стирайте их в вывернутом наизнанку виде.

### ОДЕЖДА

- 1 Застегните молнии и соедините застёжки "липучки", чтобы они не повредили ткань.

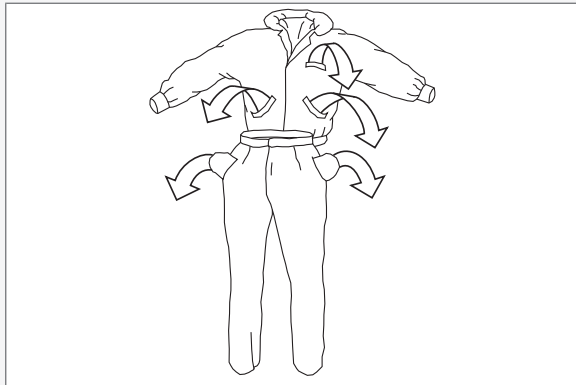

## ЭТИКЕТКИ С УКАЗАНИЕМ СПОСОБОВ СТИРКИ И СУШКИ

Просмотрите этикетку изделия с указанием способов его стирки. В нижеприведенной таблице приведены программы стирки, пригодные для различных материалов и объемов загрузки. За счет использования современных стиральных машин и моющих средств при стирке обычно можно использовать более низкие температуры. Для определения сочетаний, обеспечивающих наилучшие результаты, целесообразно учитывать опыт предыдущих стирок.

## ЦВЕТНЫЕ ХЛОПЧАТОБУМАЖНЫЕ ТКАНИ

Вещи из цветных хлопчатобумажных тканей, на этикетке которых указано 60 °С, следует в первый раз выстирать при 60 °С, чтобы удалить избыток краски. Если этого не сделать, существует риск, что цветная вещь будет линять. Чтобы сохранить цвет ткани, используйте моющее средство без отбеливателя.

## НЕБЕЛЕННЫЙ ЛЕН

Небеленые льняные ткани следует стирать при 60 °С, используя моющие средства, не содержащие химических или оптических отбеливателей. Сильно загрязненные льняные вещи иногда можно стирать при более высоких температурах, но не очень часто, т. к. под воздействием тепла возможно снижение блеска и прочности ткани.

## ШЕРСТЬ

На этикетке вещей из этих тканей указывается машинная стирка, а иногда ручная стирка. Предусмотренная в машине программа Шерсть/Ручная обеспечивает такое же осторожное обращение с тканью, как и стирка вручную.

Особой чувствительностью к таким процессам, как стирка, обладает шерсть. Если вы не хотите подвергать ее отжиму в барабане, можно отжать воду с помощью махрового полотенца. В этом случае выберите опцию «Без отжима». Однако большинство вещей может выдержать кратковременный отжим. Выбирайте кратковременный отжим путем установки скорости вращения при отжиме 800 об./мин. или менее.

## ТКАНИ ИЗ ВИСКОЗНЫХ И СИНТЕТИЧЕСКИХ ВОЛОКОН

Ткани из вискозных и синтетических волокон некоторых типов требуют осторожного обращения и занимают много места во избежание сминания. При стирке вещей из искусственных или синтетических волокон барабан следует заполнять только наполовину и выбирать скорость отжима 800 об/мин или меньше.

### ВНИМАНИЕ!

Вискозные и ацетатные ткани в мокром состоянии становятся ломкими.

## ЭКОНОМЬТЕ ВРЕМЯ И ЭНЕРГИЮ

Для экономии времени и энергии пользуйтесь программой Быстрая белое/цветное. Данная программа предусматривает более короткую основную стирку,

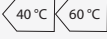
чем Хлопок , однако зачастую ее длительности вполне достаточно для слабо загрязненного белья.

## ВЫСОКИЙ УРОВЕНЬ ВОДЫ

Если вы хотите, чтобы для основной стирки и полоскания использовалось большее количество воды, можете выбрать опцию Высокий уровень воды. Высокий уровень воды автоматически используется в программах Шерсть/Ручная.

## ЭКОНОМИЯ И ЭФФЕКТИВНОСТЬ

Вы можете сэкономить существенное количество энергии, не пользуясь программами с более высокими температурами, чем это необходимо.

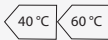
- Например, если Вам нужно только освежить рубашки или тренировочную одежду, выберите Экспресс. Это позволит сэкономить как воду, так и энергию.
- Если вы выбираете высокую скорость вращения при отжиме, это приводит к снижению расхода энергии при сушке в сушильной машине или сушильном шкафу.
- Осуществляйте стирку только при полной загрузке в случае использования программ Интенсивная, Быстрая белое/цветное и Хлопок .
- Старайтесь избегать предварительной стирки. Современные машины и стиральные порошки могут эффективно использоваться без предварительной стирки. Предварительная стирка необходима только в случае сильного загрязнения.

## МОЮЩИЕ СРЕДСТВА

Моющие средства с маркировкой об экологической безопасности представляют меньший вред для окружающей среды. Использование моющего средства в избыточном количестве не улучшает результаты

стирки, а только усиливает неблагоприятное воздействие на окружающую среду. Старайтесь использовать меньшее количество моющего средства и увеличивайте дозировку только если не удовлетворены результатами.

### ОКРАСКА ТКАНЕЙ

Если вы хотите окрасить ткани в машине, выберите программу Быстрая белое/цветное, включив опцию Суперполоскание. Выберите температуру согласно рекомендациям изготовителя красителя. Если окрашиваемый материал представляет собой смешанную ткань, такую, как полиэстер/хлопок, выберите низкую скорость отжима.

#### **ВНИМАНИЕ!**

Введите краску непосредственно в барабан стиральной машины, а не в отделение для моющих средств. После окраски следует включить пустую машину на ту же программу. Используйте при этом моющее средство в обычном количестве.

#### **ВНИМАНИЕ!**





Мы не поощряем использования сильнодействующих химических веществ в связи с риском нанесения ущерба окружающей среде.

При использовании средств для отбеливания или удаления пятен имеет место риск ржавления (коррозии) и изменения цвета машины. Разрешается использовать только такой краситель, который одобрен к применению в автоматических стиральных машинах.

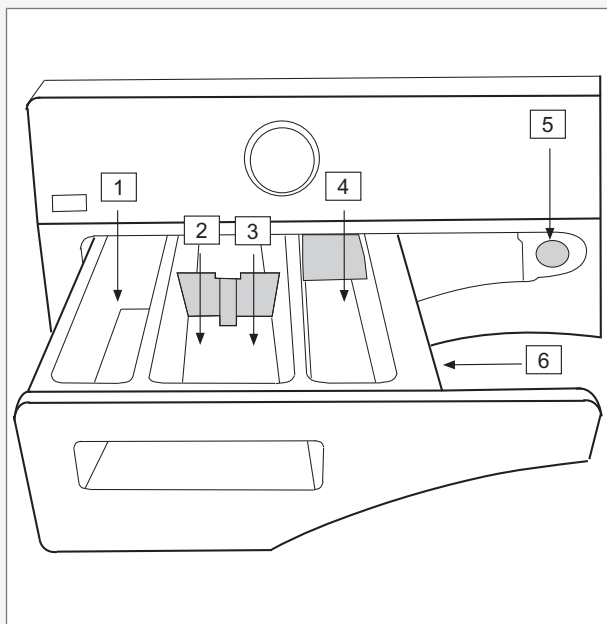
# ИСПОЛЬЗОВАНИЕ СТИРАЛЬНОЙ МАШИНЫ

## ДОБАВЬТЕ МОЮЩЕЕ СРЕДСТВО И СМЯГЧИТЕЛЬ ДЛЯ ТКАНИ



1. Предварительная стирка 
2. Основная стирка с жидким моющим средством.   
Используйте сепаратор.
3. Основная стирка с порошковым моющим средством.   
Не используйте сепаратор.
4. Смягчитель ткани 
5. Открывающая кнопка
6. Предохранительная защелка для защиты от детей

Количество моющего средства зависит, кроме прочего, от того, насколько жесткой является вода. См. подробные сведения на упаковке моющего средства. Для уточнения степени жесткости воды свяжитесь с районной службой водоснабжения.

На упаковке моющего средства указано, в каком количестве его следует использовать. В машине помещается 11 кг белья. Если для стирки в машине приготовлено мало белья, вы можете уменьшить количество используемого средства для стирки.

Для выбора моющего средства с учетом температуры следуйте рекомендациям изготовителя.

### Порошковые моющие средства

Засыпьте порошок в отделение для основной стирки, а также, при желании, в отделение для предварительной стирки. Не используйте сепаратор в основном отделении для моющего средства.

### Жидкие моющие средства

Используйте сепаратор в основном отделении для моющего средства. Налейте жидкое моющее средство в переднюю секцию отделения для моющего средства. Мы рекомендуем всегда использовать стиральные шарики с густыми жидкими моющими средствами.

### Стиральные шарики или сетка

Если Вы пользуетесь стиральными шариками или сеткой, поместите их непосредственно в барабан и выберите программу без предварительной стирки.

### ВНИМАНИЕ!

Использование моющего средства в избыточном количестве не улучшает результаты стирки, а только усиливает неблагоприятное воздействие на окружающую среду.

Старайтесь использовать меньшее количество моющего средства, и увеличивайте дозировку только если вы не удовлетворены результатами.

Используйте только моющие средства с пониженным пенообразованием, специально предназначенные для автоматических стиральных машин. Применение несоответствующего типа моющих средств может привести к серьезной неисправности стиральной машины и послужить основанием для отказа в бесплатном гарантийном обслуживании.

### Смягчитель ткани

Добавьте смягчитель ткани в отделение со знаком . Следуйте рекомендациям, приведенным на упаковке смягчителя ткани.

### ВНИМАНИЕ!

Не заливайте смягчитель выше указанного в отделении максимального уровня. В противном случае смягчитель ткани начнет поступать слишком рано, что скажется на эффективности стирки.

## ВЫБОР ПРОГРАММЫ

Для выбора программы поверните переключатель программ. Выбранная программа отображается на

дисплее. Для выбора опций используйте кнопки выбора опций. См. главу Выбор опций.

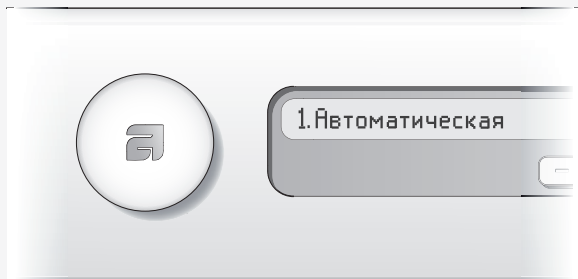

#### 1. Автоматическая

Данная программа автоматически подстраивает продолжительность основной стирки и количество циклов полоскания под количество и тип белья, загруженного в машину.

#### 2. Стирка по времени

Данная программа подстраивается под указанные временные рамки либо время окончания стирки. Тем не менее, при использовании данной программы важно выбрать температуру и продолжительность в соответствии со степенью загрязненности белья. Скорость отжима может быть выбрана пользователем.

Задайте требуемое время выполнения программы путем нажатия + или - на кнопке "Стирка по времени". Рядом с выбранным временем загорается символ программы. Можно выбрать время выполнения программы от 30 минут до 3 часов. Если выбрано время выполнения программы 30 минут, максимальная температура стирки будет 30 °С

#### 3. Интенсивная

Программа для сильно загрязненного белья в случае загрязнений, которые требуют полного растворения перед основной стиркой. Для этого служит предварительная стирка. Машина подстраивает продолжительность стирки и расход воды под объем загрузки.

#### 4. Хлопок

Программа для белья со степенью загрязнения от обычной до сильной, белого и цветного белья. Пользователю предоставляется свободный выбор температуры, однако ему следует выполнять указания по стирке для каждого из типов белья. Температура 60 °С хорошо подходит для сильно загрязненного белья, а также для нижнего белья. Если белье не настолько сильно загрязнено, выберите 40 °С. Скорость отжима может быть выбрана пользователем. Машина подстраивает продолжительность стирки и расход воды под объем загрузки.

#### 5. Быстрая белое/цветное

Стандартная программа для умеренно загрязненного белья. Предоставляется свободный выбор температур, поэтому следует придерживаться указаний для каждого из типов белья. Нательное белье следует стирать при 60 °С. Очень слабо загрязненное белье обычно становится чистым уже при 40 °С. Скорость отжима может быть выбрана пользователем.

#### 6. Экспресс

Программа быстрой стирки для белья, нуждающегося лишь в освежении. Данную программу можно запускать при любой температуре, поэтому следует соблюдать указания по стирке для каждого из типов белья. Чем ниже температура, тем меньше продолжительность выполнения программы. Нижнее белье следует стирать при 60 °С. Скорость отжима также может быть выбрана пользователем.

#### 7. Спортивная одежда

Программа для стирки синтетики, смешанных тканей и аппретированного хлопка. В этой программе есть опция Высокий уровень воды, поэтому она также пригодна для стирки подушек, стеганых курток и подобных вещей. Внимательно читайте инструкции по уходу за изделием и помните, что кондиционер для белья, например, нельзя использовать при стирке некоторых видов верхней одежды с мембранами. Можно выбрать температуру стирки до 60 °С и скорость отжима до 1200 об./мин.

#### 8. Синтетика

Программа для стирки деликатных изделий из синтетики, смешанной ткани, вискозы и аппретированного хлопка. Максимальная температура составляет 60 °С, однако следует соблюдать инструкции по стирке для каждого типа одежды. Многие изделия из синтетических тканей отстирываются при температуре 40 °С. Нательное белье следует стирать при 60 °С. Максимальная частота вращения при отжиме составляет 600 об./мин.

#### 9. Шерсть/Ручная

Программа бережной стирки, которая может применяться для изделий из шерсти, шелка, а также белья, предназначенного для ручной стирки. Максимальная температура составляет 30 °С. Данной программой предусмотрен кратковременный отжим. Максимальная частота вращения при отжиме составляет 600 об./мин.

#### 10. Полоскание

Эта программа предусматривает выполнение одного цикла холодного полоскания с последующим отжимом. Подходит для белья, которое требует только увлажнения, а также протирочной ткани и половых тряпок.

## 11. Отжим

Используется только для отжима белья.

## 12. Слив

Используется, если необходимо только слить воду из машины.



## ВЫБОР ОПЦИЙ

Выбирая опции, можно настроить программу стирки в соответствии с вашими индивидуальными требованиями. Доступные опции зависят от выбранной программы. Если для выбранной программы доступна опция, то при нажатии кнопки засветятся символы.

Машина запоминает опции, выбранные вами для каждой программы (это касается Суперполоскание, Высокий уровень воды и Дополнительная стирка). Заданные опции можно изменить при следующем выборе соответствующей программы.



### Температура

- Выберите температуру, нажимая на кнопки +/- до тех пор, пока не отобразится желаемая температура.
- Можно выбрать температуру воды от холодной (-) до 90 °C. Если выбрать холодную воду, стирка будет производиться при температуре воды, поступающей в машину. Для программы Шерсть/Ручная нельзя выбрать температуру выше 40 °C. Для программ Стирка по времени, Синтетика и Спортивная одежда максимальная температура — 60 °C.



### Отжим

- Выберите скорость вращения, нажимая на кнопки +/- до тех пор, пока не отобразится желаемая скорость вращения.
- Можно выбрать скорость вращения при отжиме от 400 до 1400 об/мин, 0@ (без отжима) или No D (без слива). Максимальная скорость отжима изменяется в зависимости от выбранной программы. Скорость указывается на дисплее.
- 0@, означает, что в состав программы не включен цикл отжима, и программа завершается сливом.
- No D "Без слива" означает, что цикл отжима в данной программе не предусмотрен и после её окончания в машине остаётся вода от заключительного полоскания. Выстиранные вещи покрыты водой, оставшейся после заключительного полоскания, поэтому они не сминаются. При выборе "Без слива"

после окончания программы необходимо выбрать программу Отжим или Слив, чтобы осуществить слив воды из машины до открытия дверцы стиральной машины.



### Отложенный запуск

После выбора опции Отложенный запуск машина будет запущена через 1—24 часа после нажатия кнопки Start. Данную опцию нельзя использовать в программе Стирка по времени.

- Выберите пункт меню Отложенный запуск, нажав кнопку + под дисплеем времени. «Отложенный пуск» отображается в течение трех секунд.
- Кнопками с символами «+» и «-» под значением времени можно выбрать любое время задержки, вплоть до 24 часов. Символ Отложенный запуск загорается рядом с указанием значения времени.
- Нажмите Start, машина отсчитывает время с шагом в 1 час и произведет пуск после истечения периода задержки пуска.

Если вы передумали и хотите отменить Отложенный запуск, необходимо нажать и удерживать кнопку Stop в течение трех секунд.

### ВНИМАНИЕ!

Не забудьте нажать кнопку Start, чтобы запустить программу.

### ВНИМАНИЕ!

Убедитесь, что отделение для моющего средства совершенно сухое до добавления в него моющего средства; в противном случае имеется риск, что в моющем средстве образуются комки до пуска машины.



### Суперполоскание

Используйте опцию Суперполоскание, если нужно увеличить количество полосканий. Количество полосканий зависит от выбранной программы. Максимальное количество полосканий — семь.

Рекомендуется для использования людьми с очень чувствительной кожей и/или в регионах с очень мягкой водой.

- Выберите опцию «Суперполоскание», нажав кнопку под соответствующим символом.
- Когда эта функция активирована, над кнопкой загорается символ.



#### Высокий уровень воды

Выберите опцию Высокий уровень воды, если на этикетке изображен данный символ. Высокий уровень воды означает использование дополнительного количества воды при выполнении циклов основной стирки и полоскания.

- Выберите опцию «Высокий уровень воды», нажав кнопку под соответствующим символом.
- При включении этой опции загорается символ над кнопкой.

#### ВНИМАНИЕ!

При включении опции Высокий уровень воды машина набирает дополнительное количество воды приблизительно через 15 минут после начала основной стирки.



#### Предотвращение сминания

Предотвращение сминания означает, что барабан будет вращаться три секунды в минуту в течение двух часов после окончания программы стирки. Эта функция позволяет избежать нахождения белья в одном и том же положении и его сминания.

- Выберите опцию «Предотвращение сминания», нажав кнопку под соответствующим символом.
- При включении этой опции загорается символ над кнопкой.



#### Дополнительная стирка

Дополнительная стирка выбирается для лучшего растворения трудноудаляемых пятен и сильного загрязнения на одежде. Данная опция подразумевает предварительную стирку в холодной воде, а время стирки в холодной воде увеличивается примерно на шесть минут. Время основной стирки также увеличивается.

- Выберите опцию «Дополнительная стирка», нажав кнопку под соответствующим символом.
- При включении этой опции загорается символ над кнопкой.



#### Замачивание

Дополнительная стирка выбирается для лучшего растворения трудноудаляемых пятен и сильного

загрязнения на одежде. Данная опция подразумевает предварительную стирку в холодной воде, а время стирки в холодной воде увеличивается примерно на шесть минут. Время основной стирки также увеличивается.

Если на вещах есть пятна (например, крови), рекомендуем воспользоваться программой Замачивание. Белье будет замочено в холодной воде на два часа перед началом программы стирки.

- Выберите опцию «Замачивание», нажав кнопку под соответствующим символом.
- При включении этой опции загорается символ над кнопкой.

#### ВО ВРЕМЯ ВЫПОЛНЕНИЯ ПРОГРАММЫ

##### Оставшееся время

Оставшееся время отображается в виде часов и минут. В ходе выполнения программы оставшееся время обновляется три раза. Первое обновление времени происходит приблизительно через 15 минут. После выбора программы на дисплее указывается расчетное время выполнения программы. Оно может иметь различные значения в зависимости от температуры поступающей в машину воды и объема загрузки. Если время выполнения программы превышает продолжительность предыдущей стирки по той же программе, до завершения выполнения программы будет отображаться «0:01». Это нормально. При следующем запуске программы в аналогичных условиях расчетное время выполнения программы будет указано более точно.

##### Остановка или изменение программы

Чтобы остановить выполнение программы, нужно нажать кнопку Stop и удерживать ее три секунды. На дисплее появится сообщение «Stop» («Стоп»). Чтобы заново запустить машину, выберите новую программу, добавьте требуемое количество моющего средства и нажмите кнопку Start.

#### ВНИМАНИЕ!

Запрещается открывать отделение для моющего вещества, если машина работает.

## ПРОГРАММЫ

### ВХОД В МЕНЮ "НАСТРОЙКИ":

- 1 Выключите машину с помощью главного выключателя электропитания.
- 2 Нажмите и удерживайте кнопку Stop, затем нажмите главный переключатель питания. После этого нажмите кнопку Stop 5 раз в течение 10 секунд.
- 3 Для выбора установки, которую требуется изменить, поверните переключатель программ.
- 4 Нажмите Stop один раз.

### ОСУЩЕСТВЛЕНИЕ ВЫБОРА:

Поворачивайте переключатель программ до тех пор, пока нужная программа не будет отображена на дисплее.

### СОХРАНЕНИЕ ВЫБОРА:

- 1 Чтобы сохранить выбор и вернуться в меню установок, нажмите Stop.
- 2 Нажмите Start для перехода в меню программ.

### Функции:

Если вы не желаете вносить никаких дополнительных настроек, нажмите Start, чтобы сохранить выбор и вернуться в меню программ.

### МОЖНО ИЗМЕНИТЬ СЛЕДУЮЩИЕ НАСТРОЙКИ:

#### Запуск с блокировкой от детей

С целью исключения возможности запуска машины детьми в ней предусмотрена возможность включения опции блокировки от детей. Выберите «Блок. от детей Вкл.» или «Блок. от детей Выкл.».

Чтобы отключить опцию блокировки от детей на три минуты, одновременно нажмите кнопки, как показано на рисунке:



#### Язык

Выберите один из следующих языков: US English, AU English, Svenska, Dansk, Norsk, Suomi, Français, Deutsch, Italiano, Espanol, Русский, Nederlands, EU English.

#### Температура

Выберите значение: °C или °F.

#### Суперполоскание

После доставки ваша стиральная машина настроена на использование трех циклов полоскания в программах Хлопок и Быстрая белое/цветное.

Выберите «Полоскание Вкл. (Додаткове полоскання вимк.)» для пяти циклов полоскания или «Полоскание Выкл.» — для трех.

## УХОД И ОЧИСТКА

### ОЧИСТКА УЛОВИТЕЛЯ И СЛИВНОГО НАСОСА

Стиральная машина снабжена уловителем, в котором задерживаются мелкие предметы, например, монеты, шпильки для волос. Выполняйте очистку уловителя и сливного насоса следующим образом:

- 1 Убедитесь, что вода из машины слита и что машина отключена от сети.

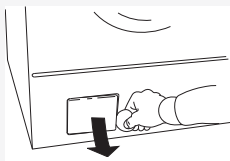

- 2 Откройте дверцу.

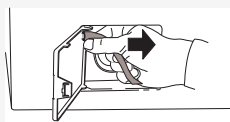

- 3 Отсоедините сливной шланг от патрубка в дверце и слейте воду в подходящую емкость, например в неглубокий таз.

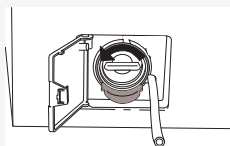

- 4 Поверните крышку против часовой стрелки, чтобы открыть насос. Снимите крышку.

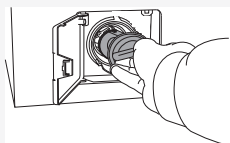

- 5 Удалите все предметы из корпуса насоса и крышки. Также проверьте, вращаются ли лопасти насоса, находящиеся сзади.

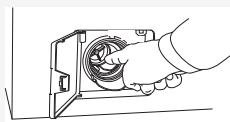

- 6 Навинтите крышку, снова наденьте сливной шланг на штырь в люке и закройте крышку люка.

## ОЧИСТКА ОТДЕЛЕНИЯ ДЛЯ МОЮЩЕГО СРЕДСТВА

С помощью открывающей кнопки выдвиньте отделение для моющего средства.

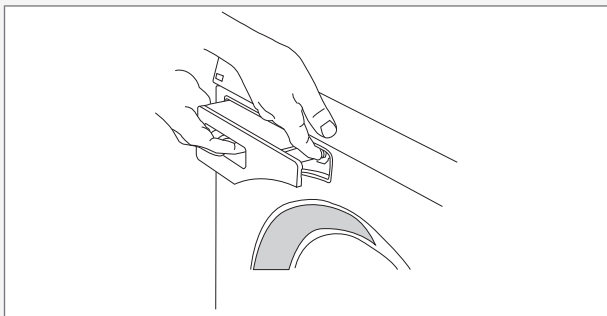

Промойте отделение и очистите его щеткой. Крышка отделения для смягчителя ткани должна быть снята.

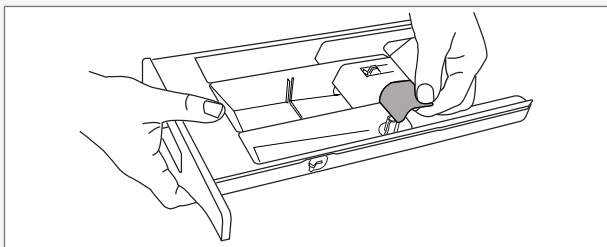

### ВНИМАНИЕ!

Не пытайтесь вымыть отделение для моющего средства в посудомоечной машине!

## ОЧИСТКА МАШИНЫ СНАРУЖИ

Очистите наружную поверхность машины и панель управления с помощью мягкого моющего средства. Не пользуйтесь никакими растворителями, т.к. это может привести к повреждению машины.

### ВНИМАНИЕ!

Не поливайте машину водой из шланга!

## ОЧИСТКА ВНУТРЕННЕЙ ЧАСТИ МАШИНЫ ДЛЯ УСТРАНЕНИЯ НЕПРИЯТНЫХ ЗАПАХОВ

Для устранения неприятных запахов, рекомендуем раз в месяц запускать программу стирки с температурой 90 °С или 95 °С (в зависимости от модели), используя небольшое количество моющего средства. Помещать в машину белье нет необходимости.

## УДАЛЕНИЕ ПОСТОРОННИХ ПРЕДМЕТОВ

Если вы подозреваете, что в стиральный барабан могли попасть такие предметы, как гвозди, скрепки и т. п., следует проверить пространство под лопастью. Эти предметы могут заржаветь, в результате чего на

одежде появятся пятна. Гвозди и другие острые предметы могут порвать ткань.

Действуйте следующим образом:

- 1 Вставьте в отверстие лопасти отвертку или подобный предмет, как показано на рисунке, и осторожно переместите такой предмет влево, используя его как рычаг.

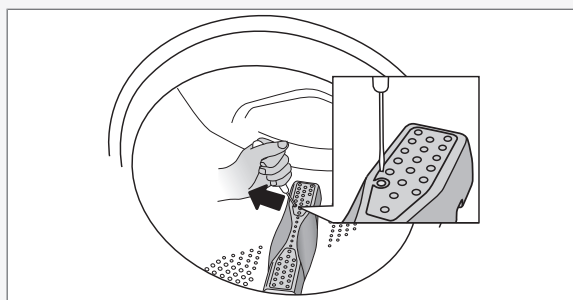

- 2 Захватите перемешиватель другой рукой и потяните ее к себе.

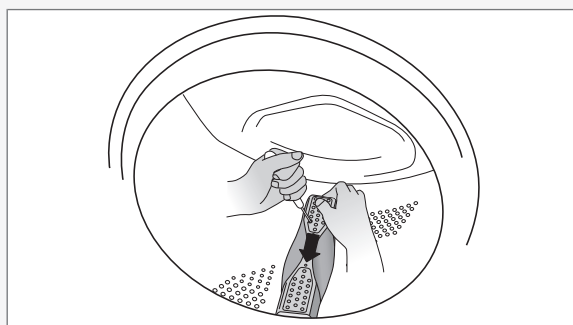

- 3 Приподнимите лопасть.
- 4 Удалите инородные предметы.
- 5 Поместите перемешиватель в монтажное отверстие так, чтобы пометка F была обращена к вам. Убедитесь, что все зажимы перемешивателя располагаются в соответствующих отверстиях в барабане. Нажмите до фиксации.

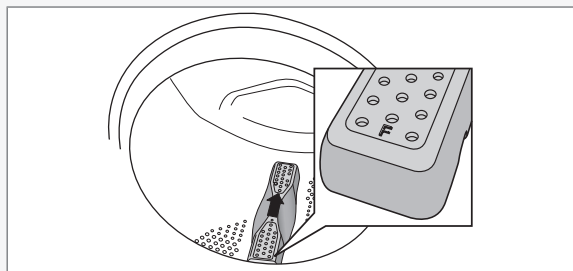

## ЕСЛИ У ВАС ЖЕСТКАЯ ВОДА

Если в вашей местности жесткая вода (с высоким содержанием минеральных солей), на барабане

## ПОИСК И УСТРАНЕНИЕ НЕИСПРАВНОСТЕЙ

стиральной машины может образоваться серовато-белый налет. Для его удаления поместите в барабан машины содержимое пакетика лимонной кислоты, приблизительно 20 г граммов, и запустите любую программу при 90 °С. При необходимости повторите.

### ДВЕРЦА СТИРАЛЬНОЙ МАШИНЫ НЕ ОТКРЫВАЕТСЯ

- Убедитесь, что главный выключатель электропитания включен.
- Отключалась ли подача электроэнергии? Проверьте плавкие предохранители (автоматические выключатели) на входе в дом.

#### АВАРИЙНОЕ ОТКРЫВАНИЕ ДВЕРЦЫ:

#### **⚠ ПРЕДОСТЕРЕЖЕНИЕ!**

Открывание дверцы вручную допускается только при условии, что электропитание отключено и вода слита из машины.

- 1 Выполните программу Слив , чтобы удалить воду из машины. Если желаемый результат не достигнут, произведите слив воды из машины вручную. См. "Очистка уловителя и сливного насоса" в главе "Уход и очистка".
- 2 Проверьте, чтобы выключатель электропитания был выключен, а вилка была вынута из стенной розетки.
- 3 Возьмите инструмент для аварийного открывания дверцы и поместите его в зазор с правой стороны фиксатора дверцы стиральной машины. Данный инструмент прикреплен к задней части отделения для моющего средства. Извлеките отделение для моющего средства из машины и выньте инструмент для аварийного открывания дверцы.
- 4 Нажмите на инструмент в направлении вниз для открытия дверцы стиральной машины.

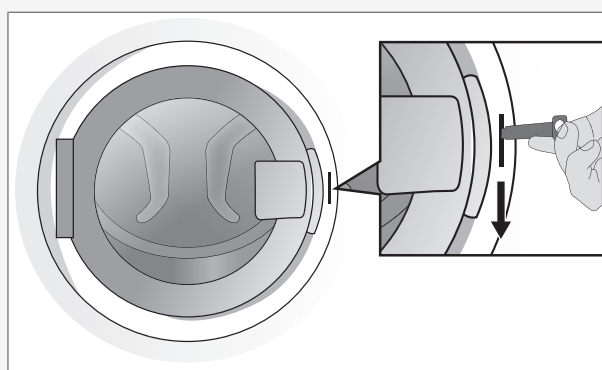

### СУШИЛЬНЫЙ ШКАФ НЕ ЗАПУСКАЕТСЯ

- Надлежащим ли образом закрыта дверца стиральной машины? Крепко прижмите ее. Затем нажмите кнопку Start.
- Подается ли электропитание? Проверьте предохранители и устройства защитного отключения (автоматические выключатели) в здании.

- Убедитесь, что не была выбрана опция Отложенный запуск. Для отмены Отложенный запуск нажмите и удерживайте кнопку Stop в течение трех секунд.

## ДЕЙСТВИЯ ПОСЛЕ СБОЯ ПИТАНИЯ

Нажмите на главный выключатель, чтобы продолжить выполнение текущей программы.

## БЕЛЬЕ НЕДОСТАТОЧНО ОТЖАТО

Небольшой объем загрузки может быть причиной дисбаланса Дисбаланс (см. «Дисбаланс»).

Перераспределите белье в барабане и запустите программу отжима или добавьте больше белья и перезапустите программу стирки.

## СООБЩЕНИЯ ОБ ОШИБКАХ

В случае возникновения ошибки при выполнении программы на дисплее отображается соответствующее сообщение. После принятия мер по устранению проблемы выключите и снова включите машину, чтобы закрыть сообщение.

Возможны следующие сообщения об ошибках на дисплее:

### Закреть дверцу

Закройте дверцу стиральной машины и нажмите Start для запуска программы.

### Перелив воды

- 1 Перекройте водопроводный кран.
- 2 См. "Неисправность слива воды".

### Слив воды

Убедитесь:

- что в сливном шланге отсутствуют застрявшие предметы.
- что насос слива не засорен посторонними предметами. Очистите насос. См. главу "Уход и очистка".
- что на сливном шланге нет перегибов.

После вышеописанных действий запустите программу Слив для опорожнения машины. Если это не решает проблему, обратитесь в сервисный центр.

### Набор воды

Убедитесь:

- кран на водопроводной трубе открыт.
- фильтр на подаче воды в машину не засорен.

Действия по устранению:

- 1 Перекройте подачу воды и отвинтите заливной шланг.
- 2 Очистите фильтр на впускном клапане машины.
- 3 Снова навинтите шланг и откройте кран подачи воды.
- 4 Снова запустите программу, чтобы проверить, устранена ли неисправность.
- 5 Если это не решает проблему, обратитесь в сервисный центр.

### Мотор

Обратитесь в сервисный центр!

### Дисбаланс

При сильном дисбалансе машина останавливает цикл отжима, а затем возобновляет его, проверяя, равномерно ли разместилось белье. Эта процедура может повторяться до десяти раз. Если машине не удастся добиться баланса, она переходит к следующему этапу программы.

Если появилось сообщение об ошибке, не нужно предпринимать никаких действий.

# ТЕХНИЧЕСКАЯ ИНФОРМАЦИЯ

## ИНФОРМАЦИЯ ДЛЯ ТЕСТОВОГО ЗАПУСКА

Программа	Макс. загрузка	Температура °C
Автоматическая <sup>1)</sup>	1/2	
Хлопок   <sup>2) 3)</sup>	1/1	40, 60
Спортивная одежда <sup>2)</sup>	1/2	40

1) Короткая программа для тестового запуска, макс. 1/2 загрузки.

2) Тестовая программа для подключения холодной воды в соответствии со стандартом EN 60456.

3) Программа 40 °C для тестового запуска. Необходимо выбрать опцию 40 °C.

Маркировка энергоэффективности

Европейский стандарт испытаний:

EN 60456

Программа стирки:

Хлопок  , 11 кг хлопок

Подсоединение:

Холодная вода 15 °C

Метод измерения уровня шума:

IEC-60704-2-4

Technical Information

Класс защиты I

Энергоэффективность класс A

## ТЕХНИЧЕСКИЕ ДАННЫЕ

Высота: 850 мм

Ширина: 595 мм

Глубина: 700 мм

Вес: 82 кг

Объем барабана: 80 л

Макс. загрузка при стирке: 11 кг

Скорость отжима (об/мин): 400-1400

Номинальная мощность: См. паспортную табличку.

Мощность нагревателя: См. паспортную табличку.

Давление воды: 0,1-1 МПа

1-10 кгс/см<sup>2</sup>

10-100 Н/см<sup>2</sup>

Материал стирального барабана и бака: Нержавеющая сталь

Материал внешнего корпуса: Сталь листовая или нержавеющая горячеоцинкованная с порошковым покрытием.

Подсоединение к водопроводу: 1,5 м шланг Pex

Слив: 1,7 м шланг из полипропилена

## УСТАНОВКА

### РАЗМЕЩЕНИЕ СТИРАЛЬНОЙ МАШИНЫ

Стиральную машину можно установить в качестве встроенного или отдельного аппарата. Разместите машину на ровной поверхности так, чтобы обеспечить легкий доступ к розетке.

#### А. Встраивание

Стиральную машину можно установить под крышкой длинного кухонного стола с рабочей высотой 850 - 900 мм. Оставьте свободное пространство шириной 5 мм вокруг машины, в частности, между задней кромкой верхней крышки и стеной позади машины.

#### В. Отдельная установка

Стиральную машину можно расположить рядом с сушильной машиной или под ней.

### РЕГУЛИРОВКА НОЖЕК

Чтобы снизить шум от работы машины до минимума, отрегулируйте ножки так, чтобы машина стояла на полу ровно и устойчиво. Затяните стопорные гайки.

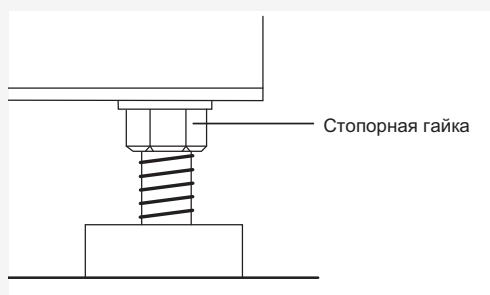

### ПОДСОЕДИНЕНИЕ К ВОДОПРОВОДУ

Подсоединение к водопроводу должно выполняться лицом, обладающим соответствующей квалификацией. Подсоединение машины производится с помощью прилагаемого заливного шланга. Давление воды должно составлять 0,1—1 МПа (приблиз. 1—10 кгс/см<sup>2</sup> ; 10—100 Н/см<sup>2</sup>). На трубе для заливки воды должен быть установлен запорный кран.

Если трубы смонтированы заново, возможно, будет полезно промыть их струей воды, чтобы удалить всю грязь. В противном случае грязь может забить фильтр на впускном клапане машины и перекрыть подачу воды.

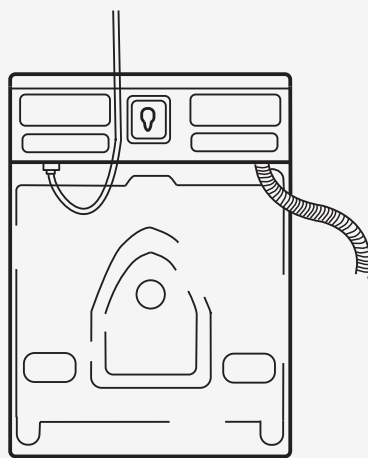

Используйте только подающий шланг, поставляющийся в комплекте с машиной. Не используйте старые шланги или другие подающие шланги.

### ПОДСОЕДИНЕНИЕ К СЛИВУ

Машина поставляется с подсоединенным сливным шлангом, который необходимо подсоединить к стоку. См. пример, указанный ниже. Высота должна составлять 600 – 900 мм над уровнем пола.

Более низкое положение (600 мм) всегда более предпочтительно. Обеспечьте отсутствие перегибов на сливном шланге.

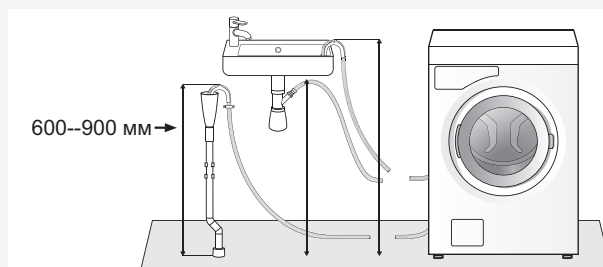

Машина также может быть подключена к стоку с помощью втулочного соединения (сифона). В таком случае шланг также должен находиться на высоте 600-900 мм над уровнем пола. Внутренний диаметр отверстия должен составлять не менее 18 мм.

- Обрежьте ниппель
- Удалите заусенцы с отверстия.

См. рисунок.

## ПРЕЖДЕ ЧЕМ ОБРАТИТЬСЯ В СЕРВИСНЫЙ ЦЕНТР

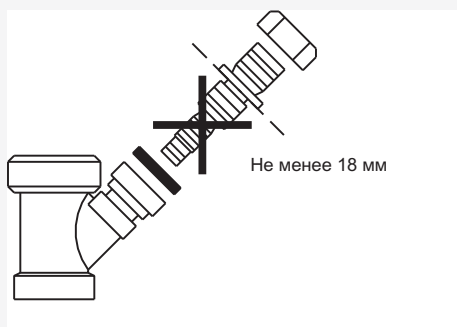

### ЭЛЕКТРОМОНТАЖ

Подключите машину, подсоединив ее к заземленной настенной розетке. Настенная электрическая розетка должна находиться за пределами зоны установки, чтобы к ней можно было легко добраться.

Подключение после поставки

Электрические характеристики машины: фаза, 220-230 V, 50 Hz со штепсельной вилкой. Теплоотдача: 2000 W  
W Предохранитель рассчитан на силу тока 10 A.  
Разрешается использовать устройства защитного отключения только типа А.

### ВНИМАНИЕ!

Ремонт и операции технического обслуживания связаны с техникой безопасности и должны выполняться квалифицированным специалистом.

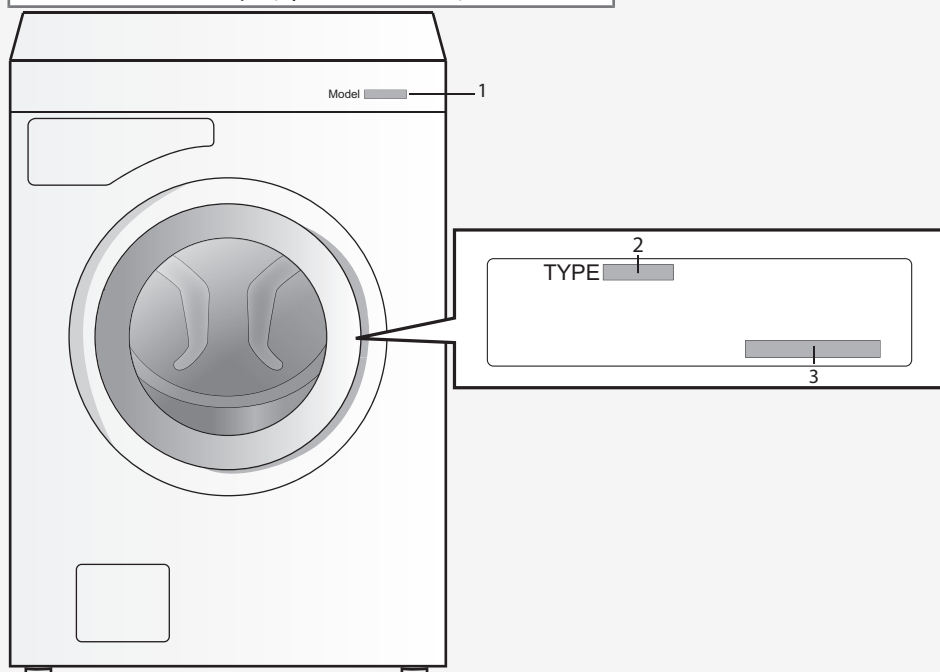

### ИСПОЛЬЗОВАНИЕ МОЮЩИХ СРЕДСТВ

Используйте моющие средства с пониженным пенообразованием, специально предназначенные для автоматических стиральных машин. Применение несоответствующего типа моющих средств может

### ПРЕЖДЕ ЧЕМ ОБРАТИТЬСЯ В СЕРВИСНЫЙ ЦЕНТР

Прежде чем обратиться в сервисный центр, убедитесь, что вам известны обозначение модели (1) и типа (2), а также серийный номер (3).

Обозначение модели приведено на отделении для моющих средств. Обозначение типа и серийный номер приведены на паспортной табличке на внутренней стороне дверцы стиральной машины.

### ВНИМАНИЕ!

Для ремонта и обслуживания машины следует использовать оригинальные запасные части.

привести к серьезной неисправности стиральной машины и послужить основанием для отказа в бесплатном гарантийном обслуживании

## ТЕХОБСЛУЖИВАНИЕ И РЕМОНТ

Перед обращением в сервис-центр ознакомьтесь с содержанием раздела “Устранение неисправностей”.

В соответствии с требованиями электробезопасности ремонт бытового электрооборудования может производиться только специалистом или организацией, имеющими на это соответствующее разрешение.

## УСЛОВИЯ ГАРАНТИЙНОГО ОБСЛУЖИВАНИЯ

Изготовитель несёт обязательства по гарантийному обслуживанию изделий, используемых в соответствии с инструкцией по эксплуатации и исключительно в целях, для которых они предназначены.

Гарантийный срок для бытовых моделей составляет 24 месяца со дня продажи изделия при условии их использования в бытовых условиях. Гарантийный срок для профессиональных моделей составляет 12 месяцев со дня продажи изделия.

Гарантийное обслуживание предусматривает исправление дефектов сборки, материалов и комплектующих бесплатно для владельца в течение гарантийного срока.

Гарантийные обязательства не распространяются на следующие виды работ:

- установка и подключение изделия на месте эксплуатации;
- инструктаж владельца по использованию изделия;
- очистка изделия снаружи либо изнутри.

Гарантийные обязательства не распространяются на неисправности или повреждения, вызванные следующими причинами:

- неправильной транспортировкой и/или хранением изделия;
- неправильной установкой и/или подключением изделия;
- нарушением правил эксплуатации изделия;
- нестабильностью или несоответствующим уровнем электропитания;
- избыточным или недостаточным давлением в водопроводной сети;
- несоблюдением санитарных норм в помещении, в частности, проникновением насекомых внутрь изделия;
- механическими повреждениями изделия или воздействием химических веществ;
- применением моющих средств с ненормируемым пенообразованием
- применением некачественных моющих средств, в частности, с истекшим сроком годности;

- превышением рекомендуемой дозировки моющего средства;
- использованием изделия в целях, для которых оно не предназначено;

Если изделие не работает или при работе выявляются неисправности, то прежде, чем обращаться в службу сервиса, проверьте, пожалуйста, что Вы точно выполняете правила использования и установки изделия.

Для подтверждения гарантийного срока рекомендуется сохранять прилагаемые к изделию при продаже документы: кассовый/товарный чек, инструкцию по эксплуатации и надлежащим образом заполненный гарантийный талон.

В случае возникновения неисправности следует обращаться в авторизованный сервисный центр. Ремонт изделия неуполномоченной организацией или частным лицом может повлечь за собой потерю права на гарантийное устранение недостатков, возникших вследствие ненадлежащего изменения конструкции изделия или его эксплуатации с неустранёнными недостатками.

Информация об авторизованных сервисных центрах приведена в приложении к гарантийному талону, также Вы можете получить ее в Представительстве ASKO или на сайте [www.askorus.ru](http://www.askorus.ru). Перед обращением в авторизованный сервисный центр убедитесь, что Вы соблюдаете все правила подключения и эксплуатации, изложенные в инструкции по эксплуатации на данное изделие.

### ПРЕДОСТЕРЕЖЕНИЕ!

При обращении в авторизованный сервисный центр будьте готовы сообщить модель, тип и серийный номер изделия. Эти сведения приведены на маркировочной табличке, расположение которой указано в данной инструкции.

### ПРЕДОСТЕРЕЖЕНИЕ!

В случае возникновения вопросов, связанных с выполнением Вашей заявки в сервисном центре, обращайтесь в Представительство ASKO по тел. (495) 931-9570 или по электронной почте askorus@askorus.ru. При обращении в Представительство будьте готовы сообщить название сервисного центра, номер заявки, номер модели изделия и характер неисправности.

#### ИНФОРМАЦИЯ О СЕРТИФИКАЦИИ

Стиральные машины соответствуют требованиям нормативных документов:

ГОСТ Р 52161.2.7-2005, ГОСТ Р 51318.14.1-2006(разд.4), ГОСТ Р 51318.14.2-2006

(разд.5,7), ГОСТ Р 51317.3.2-2006(разд.6,7),ГОСТ Р 51317.3.3-2008(разд.5,6)

Сертификат Соответствия № РОСС.СЕ.АЯ46.В14205.

Срок действия сертификата – с 01.10.2010 по 30.09.2013

Орган по сертификации «РОСТЕСТ-МОСКВА» РОСС RU.0001.10АЯ46

#### ИНФОРМАЦИЯ О СРОКЕ СЛУЖБЫ

Срок службы, установленный на данное изделие в соответствии с постановлением Правительства РФ № 720 от 16.06.97 - 15 лет со дня изготовления.

#### ИНФОРМАЦИЯ О ПРОИЗВОДИТЕЛЕ

Производитель:

Аско Эплайансис АБ, SE-534 82 Вара, Швеция



Asko Appliances AB, SE-534 82 Vara, Sweden

Изготовлено на заводе:

Аско Эплайансис АБ, SE-534 82 Вара, Швеция

Asko Appliances AB, SE-534 82 Vara, Sweden

# ТАБЛИЦА ПРОГРАММ

Программа	Предварительная стирка	Температура °С	Количество полосканий	Скорость отжима (об/мин)	Макс. загрузка (кг)	Показатели расхода <sup>1)</sup>			Время выполнения программы (приблизительно, часов и минут)
						Расход воды (приблизительно л)	Расход энергии (приблизительно, кВтч)	Расход воды (приблизительно, часов и минут)	
1. Автоматическая		<sup>2)</sup>							
2. Стирка по времени									
3. Интенсивная	X	95	5	1400	11	117	2,98	2:56	
	X	60	5	1400	11	106	1,51	2:50	
4. Хлопок  		60 <sup>3)</sup>	3	1400	11	89	1,45	3:40	
		40 <sup>3)</sup> , <sup>4)</sup>	3	1400	11	89	0,92	3:24	
5. Быстрая белое/цветное		60	3	1400	11	81	1,61	1:49	
6. Экспресс		40	2	1400	5,5	36	0,62	0:55	
7. Спортивная одежда		40 <sup>3)</sup>	2	1200	5,5	80	0,80	1:45	
8. Синтетика		40	3	600	3,5	43	0,54	1:24	
9. Шерсть/Ручная		30	3	600	3,5	94	0,67	0:55	
10. Полоскание			1	1400	5,5	18	0,10	0:21	
11. Отжим				1400	5,5	0	0,08	0:16	
12. Слив								0:01	

<sup>1)</sup> В приведенной выше таблице показан примерный расход энергии и воды, а также затраты времени для нескольких различных настроек программы. Расход и затраты зависят от давления воды, ее жесткости, температуры подаваемой воды, комнатной температуры, веса и вида загруженного белья, изменения параметров электропитания и выбора опций. В приведенных здесь примерах задан нормальный режим полоскания без выбора опций.

<sup>2)</sup> Короткая программа для тестового запуска, макс. 1/2 загрузки.

<sup>3)</sup> Тестовая программа для подключения холодной воды в соответствии со стандартом EN 60456.

<sup>4)</sup> Программа 40 °С для тестового запуска. Необходимо выбрать опцию 40 °С.





# КРАТКОЕ РУКОВОДСТВО

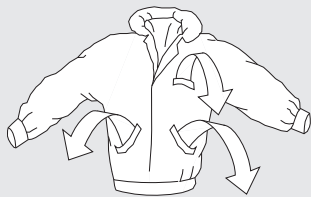

## 1.

**ОТКРОЙТЕ ДВЕРЦУ СТИРАЛЬНОЙ МАШИНЫ И ЗАГРУЗИТЕ ВЕЩИ, ПРЕДНАЗНАЧЕННЫЕ ДЛЯ СТИРКИ.**

Застегните молнии.

Просмотрите этикетки изделий с указанием способов их стирки.

Рассортируйте вещи по степени загрязнения, цвету и материалу.

Внимание! Бюстгальтеры с проволочным каркасом поместите в сетку для стирки.

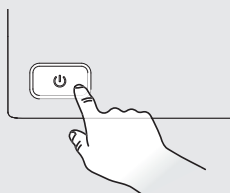

## 2.

**ВКЛЮЧИТЕ ГЛАВНЫЙ ВЫКЛЮЧАТЕЛЬ ЭЛЕКТРОПИТАНИЯ**

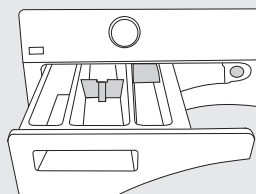

## 3.

**ЗАСЫПЬТЕ ИЛИ ЗАЛЕЙТЕ МОЮЩЕЕ СРЕДСТВО И СМЯГЧИТЕЛЬ ДЛЯ ТКАНИ ПО МЕРЕ НЕОБХОДИМОСТИ**

На упаковке моющего средства указано, в каком количестве его следует использовать. Если для стирки в машине приготовлено мало белья, вы можете уменьшить количество используемого средства для стирки.

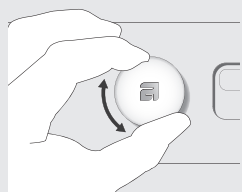

## 4.

**ВЫБЕРИТЕ ПРОГРАММУ И ТРЕБУЕМЫЕ ОПЦИИ.**

Для выбора программы поверните переключатель программ. Выбранная программа отображается на дисплее.

Доступные опции зависят от выбранной программы. Если для выбранной программы доступна опция, то при нажатии кнопки засветятся символы.

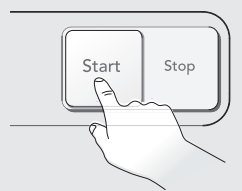

## 5.

**ЗАКРОЙТЕ ДВЕРЦУ СТИРАЛЬНОЙ И НАЖМИТЕ КНОПКУ START.**

Оставшееся время отображается в виде часов и минут.

# ASKO

Swedish quality since 1950

Asko Appliances, 534 82 Vara, Sweden  
[www.asko.com](http://www.asko.com)

Арт. №:8095692. Ред.01. Производитель оставляет за собой право на внесение изменений.

WM80.2



423459

ru (09-13)

