

All-in-one PC

Руководство пользователя

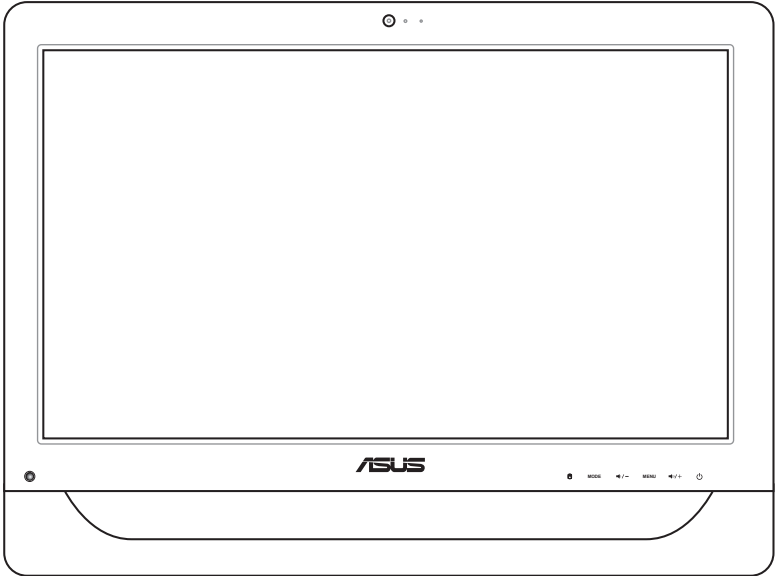

Серия ET2012

R6991

Первое издание

Ноябрь 2011

Copyright © 2011 ASUSTeK COMPUTER INC. Все права защищены.

Любая часть этого руководства, включая оборудование и программное обеспечение, описанные в нем, не может быть дублирована, передана, преобразована, сохранена в системе поиска или переведена на другой язык в любой форме или любыми средствами, кроме документации, хранящейся покупателем с целью резервирования, без специального письменного разрешения ASUSTeK COMPUTER INC. (“ASUS”).

Продукты и названия корпораций, имеющиеся в этом руководстве могут являться зарегистрированными торговыми знаками или авторскими правами соответствующих компаний и используются только в целях идентификации. Все торговые марки являются собственностью их владельцев.

Приложены значительные усилия для исправления и обновления этого руководства. Тем не менее изготовитель не гарантирует отсутствие ошибок и оставляет за собой право вносить изменения без уведомления.

Содержание

Содержание	3
Уведомления	5
Удостоверение Федеральной комиссии по связи США	5
Удостоверение Департамента по средствам связи Канады	6
Промышленный стандарт Канады: требования к воздействию радиочастоты 6	
Заявление о соответствии европейской директиве (R&TTE 1999/5/EC)	6
СЕ Предупреждение	7
Каналы беспроводного доступа в различных диапазонах	7
Ограничение беспроводного доступа во Франции	8
REACH	9
Декларация и соответствие международным экологическим нормам	10
Утилизация и переработка	10
Правила безопасности UL	10
Совместимость устройства со стандартом ENERGY STAR	11
Примечания к руководству	11
Информация о правилах безопасности	12
Установка системы	12
Эксплуатация	12
Предупреждение о звуковом давлении	13
Примечание относительно ТВ-тюнера (на некоторых моделях)	13
Блок питания	13
Предупреждение об осевом вентиляторе	13
Приветствие	14
Комплект поставки	14
Знакомство с моноблочным компьютером	15
Вид спереди	15
Серии ET2012EG / ET2012IG	15
Серии ET2012EU / ET2012IU / ET2012A	17
Вид сзади	19
Серии ET2012EG / ET2012IG	19
Серии ET2012EU / ET2012IU	21

ET2012A.....	23
Вид сбоку	25
Использование сенсорного экрана	26
Отображение указателя	26
Очистка сенсорного экрана.....	27
Размещение моноблочного компьютера.....	28
Размещение на столе.....	28
Установка монтажных винтов (опция).....	29
Подготовка моноблочного компьютера к работе	32
Подключение проводной клавиатуры и мыши	32
Подключение беспроводной клавиатуры и мыши.....	32
Включение системы.....	33
Выключение	33
Калибровка экрана.....	34
Конфигурация беспроводного соединения	35
Конфигурация LAN соединения.....	36
Использование статического IP.....	36
Использование динамического IP (PPPoE)	38
Конфигурация аудиовыхода.....	41
Конфигурация колонок	41
Подключение колонок.....	41
Восстановление системы.....	42
Использование раздела восстановления.....	42
Восстановление ОС на раздел по умолчанию (F9 Recovery).....	42
Резервное копирование системы на USB-устройство (F9 Backup).....	42
Использование USB-накопителя (USB Restore)	43

Уведомления

Удостоверение Федеральной комиссии по связи США

Данное устройство соответствует части 15 Правил FCC. Эксплуатация оборудования допустима при соблюдении следующих условий:

- Данное устройство не должно создавать помех
- На работу устройства могут оказываться внешние помехи, включая помехи, вызывающие нежелательные режимы его работы.

Данное оборудование было протестировано и сочтено соответствующим ограничениям по цифровым устройствам класса В в соответствии с частью 15 Правил FCC. Эти ограничения рассчитаны на обеспечение защиты в разумных пределах от вредоносных воздействий при установке в жилом помещении. Данное оборудование создает, использует и может излучать энергию в радиодиапазоне, которая, при установке или использовании данного оборудования не в соответствии с инструкциями производителя, может создавать помехи в радиосвязи. Тем не менее, невозможно гарантировать отсутствие помех в каждом конкретном случае. В случае, если данное оборудование действительно вызывает помехи в радио или телевизионном приеме, что можно проверить, включив и выключив данное оборудование, пользователю рекомендуется попытаться удалить помехи следующими средствами:

- Переориентировать или переместить принимающую антенну.
- Увеличить расстояние между данным прибором и приемником.
- Подключить данное оборудование к розетке другой электроцепи, нежели та, к которой подключен приемник.
- Проконсультироваться с продавцом или квалифицированным радио/ ТВ-техником.

ВНИМАНИЕ: Изменения или дополнения к данному пункту, не согласованные непосредственно со стороной, ответственной за соответствие правилам, могут сделать недействительным право пользователя на пользование данным оборудованием.

Требования по воздействию радиочастоты

Это оборудование должно быть установлено и работать в соответствии с инструкциями, и антенны, используемые с этим передатчиком должны быть установлены на расстоянии не менее 20 см от людей и не должны быть расположены рядом с другими антеннами или передатчиками. Конечные пользователи должны следовать инструкциям по эксплуатации для уменьшения воздействия радиочастотной энергии.

Удостоверение Департамента по средствам связи Канады

Данное цифровое устройство не превышает ограничения класса В по выделению радишума от цифровых устройств, установленных в правилах по радиопомехам департамента по средствам связи Канады.

Данное цифровое устройство класса В соответствует стандарту ICES-003.

Промышленный стандарт Канады: требования к воздействию радиочастоты

Это оборудование соответствует ограничениям IC по радиоизлучению, установленными для нерегулируемой среды. Для удовлетворения требованиям IC RF, пожалуйста, избегайте прямого контакта с антенной во время передачи. Конечные пользователи должны следовать инструкциям по эксплуатации для уменьшения воздействия радиочастоты.

Эксплуатация оборудования допустима при соблюдении следующих условий:

- Данное устройство не должно создавать помех
- На работу устройства могут оказываться внешние помехи, включая те, которые могут вызвать нежелательные режимы его работы.

Заявление о соответствии европейской директиве (R&TTE 1999/5/EC)

Следующие пункты были выполнены и считаются уместными и достаточными:

- Основные требования [пункт 3]
- Защита здоровья и безопасности в соответствии с [пункт 3.1a]
- Испытание электробезопасности в соответствии с [EN 60950]
- Защита от электромагнитных излучений в соответствии с [пункт 3.1b]
- Испытания на электромагнитную совместимость в соответствии с [EN 301 489-1] и [EN 301]
- Эффективное использование радиоспектра в соответствии с [пункт 3.2]
- Испытание радиоблоков в соответствии с [EN 300 328-2]

CE Предупреждение

Это продукт класса В, который может вызывать радиопомехи, в этом случае пользователь должен принять соответствующие меры.



Маркировка CE для устройств без модуля беспроводной сети/Bluetooth

Поставляемое устройство совместимо с требованиями директив ЕС 2004/108/ЕС “Электромагнитная совместимость” и 2006/95/ЕС “Низковольтное оборудование”.



Маркировка CE для устройств с модулем беспроводной сети/Bluetooth

Это оборудование соответствует требованиям директивы Европейского парламента и Еврокомиссии №1999/5/ЕС от 9 марта 1999 года о совместимости средств радиосвязи и телекоммуникационного оборудования.

Каналы беспроводного доступа в различных диапазонах

С. Америка	2.412-2.462 ГГц	с 1 по 11 каналы
Япония	2.412-2.484 ГГц	с 1 по 14 каналы
Европа	2.412-2.472 ГГц	с 1 по 13 каналы

Ограничение беспроводного доступа во Франции

Некоторые области Франции имеют ограниченный диапазон частот. В наихудшем случае максимальная разрешенная мощность составляет:

- 10мВт для диапазона частот 2.4 ГГц (2400 МГц- 2483.5 МГц)
- 100мВт для частот между 2446.5 МГц и 2483.5 МГц



Каналы с 10 по 13 работают в диапазоне с 2446.6 МГц по 2483.5 МГц.

Возможности использования на открытом воздухе ограничены. В границах частных владений или в частных владениях публичных лиц использование возможно с предварительным согласованием с Министерством Обороны, при этом максимальная разрешенная мощность в диапазоне частот 2446.5- 2483.5 МГц не должна превышать 100мВт. Использование на открытом воздухе в публичных местах не разрешается.

В департаментах, перечисленных ниже, для всего диапазона 2.4 ГГц :

- Максимальная разрешенная мощность внутри помещений 100 мВт
- Максимальная разрешенная мощность на открытом воздухе 10 мВт

Департаменты, использование в которых полосы частот 2400-2483.5 МГц разрешено при условии максимальной разрешенной мощности в пределах 100мВт в помещениях и 10мВт на открытом воздухе:

01 Ain	02 Aisne	03 Allier	05 Hautes Alpes	
08 Ardennes	09 Ariège	11 Aude	12 Aveyron	16 Charente
24 Dordogne	25 Doubs	26 Drôme	32 Gers	36 Indre
37 Indre et Loire	41 Loir et Cher	45 Loiret	50 Manche	55 Meuse
58 Nièvre	59 Nord	60 Oise	61 Orne	63 Puy du Dôme
64 Pyrénées Atlantique	66 Pyrénées Orientales	67 Bas Rhin	68 Haut Rhin	
70 Haute Saône	71 Saône et Loire	75 Paris	82 Tarn et Garonne	
84 Vaucluse	88 Vosges	89 Yonne		
90 Territoire de Belfort	94 Val de Marne			

Эти требования, вероятно, изменятся со временем, Вы можете использовать сетевую беспроводную карту во многих районах Франции. Для получения последней информации посетите сайт Органа регулирования телекоммуникаций (ART) Франции <http://www.arcep.fr>



Мощность беспроводного адаптера должна быть меньше 100 мВт, но более 10 мВт.

Не разбирать
Гарантия не распространяется на продукты,
разобранные пользователями

Внимание, литиево-ионный аккумулятор

ОСТОРОЖНО: При замене аккумулятора на аккумулятор другого типа, возможен взрыв. Заменяйте аккумулятор на такой же или эквивалентный, рекомендованный производителем. Утилизируйте использованные аккумуляторы в соответствии с инструкциями производителя.

Не подвергайте воздействию жидкостей

НЕ подвергайте воздействию жидкостей и не используйте в условиях повышенной влажности. Этот продукт не является водонепроницаемым.



Символ перечеркнутого мусорного бака означает, что этот продукт (электрическое, электронное оборудование и содержащий ртуть аккумулятор) не следует утилизировать с бытовым мусором. Ознакомьтесь с правилами утилизации таких продуктов.



Не выбрасывайте аккумулятор вместе с бытовым мусором. Символ перечеркнутого мусорного бака означает, что продукт нельзя выбрасывать вместе с бытовым мусором.

REACH

Согласно регламенту ЕС REACH (Registration, Evaluation, Authorization, and Restriction of Chemicals – Регистрация, Оценка, Разрешения и Ограничения на использование Химических веществ), на сайте ASUS REACH размещен список химических веществ содержащихся в продуктах ASUS: <http://csr.asus.com/english/REACH.htm>.

Декларация и соответствие международным экологическим нормам

В соответствии с международными нормами по защите окружающей среды компания ASUS предоставляет всю необходимую информацию и тщательно проверяет все продукты на стадии проектирования и производства, чтобы гарантировать безопасность окружающей среды при эксплуатации продуктов ASUS.

На сайте <http://csr.asus.com/english/Compliance.htm> содержится информация о соответствии продукции ASUS нижеследующим требованиям:

Japan JIS-C-0950 Material Declarations

EU REACH SVHC

Korea RoHS

Swiss Energy Laws

Утилизация и переработка

Компания ASUS берет на себя обязательства по утилизации старого оборудования, исходя из принципов всесторонней защиты окружающей среды. Мы предоставляем решения нашим клиентам для переработки наших продуктов, аккумуляторов и других компонентов, а также упаковки. Для получения подробной информации об утилизации и переработке в различных регионах посетите <http://csr.asus.com/english/Takeback.htm>.

Правила безопасности UL

Для соответствия требованиям безопасности, моноблочный компьютер должен быть установлен на кронштейн, выдерживающий его вес. Моноблочный компьютер должен использоваться только с сертифицированным кронштейном (например VESA).

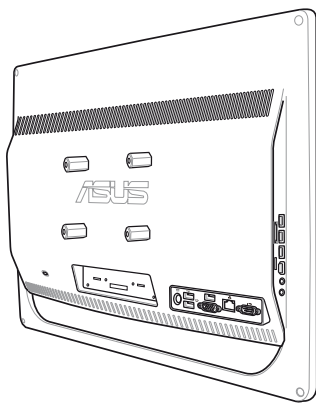

Настенное крепление должно выдерживать вес 21 кг и быть сертифицировано UL.

Совместимость устройства со стандартом ENERGY STAR



ENERGY STAR – это совместная программа Министерства энергетики и Агентства по охране окружающей среды США, помогающая предприятиям и гражданам защищать окружающую среду и экономить энергию благодаря использованию энергосберегающих продуктов и технологий.

Все продукты ASUS с логотипом ENERGY STAR соответствуют стандарту ENERGY STAR и оснащены функциями управления питанием, которые включены по умолчанию. Монитор и компьютер автоматически переходят в спящий режим после 15 и 30 минут бездействия. Для "пробуждения" компьютера щелкните мышью или нажмите любую клавишу на клавиатуре.

Пожалуйста, посетите <http://www.energy.gov/powermanagement> для получения подробной информации по управлению питанием и пользе для окружающей среды. Кроме того, пожалуйста, посетите <http://www.energystar.gov> для получения детальной информации о совместной программе ENERGY STAR.



Energy Star не поддерживается на продуктах FreeDOS и Linux.

Примечания к руководству

В руководстве имеются примечания и предупреждения, с которыми Вам нужно ознакомиться для успешного выполнения задач.



ВНИМАНИЕ: Информация, которой Вы должны следовать во избежание повреждений.



ВАЖНО: Инструкции, которым Вы должны следовать при выполнении задач.



СОВЕТ: Советы и полезная информация, которая поможет при выполнении задач.



ПРИМЕЧАНИЕ: Дополнительная информация для особых ситуаций.

Рисунки в этом руководстве приведены в ознакомительных целях. Спецификации продукта и изображения с примерами программного обеспечения могут отличаться в зависимости от территории. Для получения подробной информации посетите сайт ASUS www.asus.com.

Информация о правилах безопасности

Ваш моноблочный компьютер спроектирован и протестирован в соответствии с последними стандартами безопасности оборудования. Тем не менее, для безопасного использования продукта важно выполнять инструкции, приведенные в этом документе.

Установка системы

- Перед эксплуатацией Вашего устройства прочитайте все нижеследующие инструкции.
- Не используйте устройство поблизости от воды или источника тепла, например радиатора.
- Устанавливайте систему на устойчивую поверхность.
- Отверстия на корпусе предназначены для охлаждения. Не закрывайте эти отверстия. Убедитесь, что Вы оставили свободное пространство вокруг системы для ее вентиляции. Не вставляйте объекты в вентиляционные отверстия устройства.
- Рекомендуются использовать продукт при температуре от 0°C до 40°C.
- При использовании удлинителя убедитесь, что общая мощность нагрузки не превышает норму для удлинителя.

Эксплуатация

- Не подвергайте шнур питания механическому воздействию, не наступайте на него.
- Избегайте пролива воды или любой другой жидкости на систему.
- Даже если система выключена, там остается напряжение. Перед чисткой системы всегда отключайте все кабели.
- Экран требует периодической чистки. Сохраняйте экран устройства в чистоте и не допускайте чрезмерного скопления пыли. Для очистки экрана выполните следующее:
 - Выключите устройство и отключите питание.
 - Распылите небольшое количество очистителя на ткань и осторожно протрите поверхность экрана.
 - Не распыляйте очиститель прямо на экран.
 - При очистке не используйте абразивные материалы.
- Если Вы столкнулись со следующими проблемами, отключите питание и обратитесь в сервис или к Вашему продавцу.
 - Шнур или вилка питания повреждены.
 - В систему попала жидкость.
 - Система не работает даже в том случае когда Вы следуете инструкциям по эксплуатации.
 - Произошло падение системы с высоты.
 - Ухудшилась производительность системы.

Предупреждение о звуковом давлении

Высокий уровень громкости в наушниках может вызвать повреждение или потерю слуха. Пожалуйста, скорректируйте уровень громкости и настройки эквалайзера. Обратите внимание, что установка громкости выше центрального положения увеличит выходную мощность наушников и, следовательно, уровень громкости.

Примечание относительно ТВ-тюнера (на некоторых моделях)

Напоминание для установщиков кабельного телевидения - система кабельного телевидения должна быть заземлена в соответствии с Разделом 820-93 Национального Электрического Кодекса (NEC) ANSI/NFPA 70, предоставляющего директивы для надлежащего заземления коаксиального кабеля, с указанием на то, что экран коаксиального кабеля должен быть подключен к системе заземления здания.

Блок питания

1. Информация о блоке питания (зависит от модели)
 - a. Входное напряжение: 100~240 В
Частота: 50-60 Гц
Выходная мощность: 120Вт (19В, 6.3А)
Выходное напряжение: 19 В пост. тока
 - b. Входное напряжение: 100-240 В
Частота: 50-60 Гц
Выходной ток: 4,74 А (90 Вт)
Выходное напряжение: 19 В пост. тока
 - c. Входное напряжение: 100~240 В
Частота: 50-60 Гц
Выходной ток: 3,42 А (65 Вт)
Выходное напряжение: 19 В пост. тока
2. Розетка должна быть легко доступна и находиться рядом с устройством.







Предупреждение об осевом вентиляторе

Обратите внимание, что движущиеся части вентилятора могут быть опасны. Не касайтесь движущихся лопастей вентилятора.

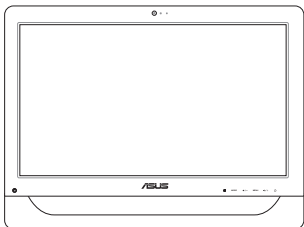
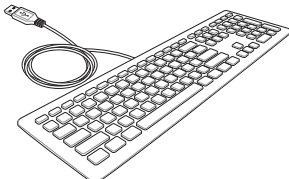
Приветствие

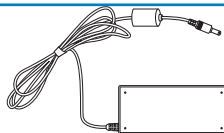
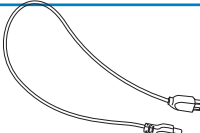
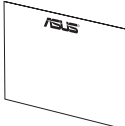
Поздравляем Вас с приобретением моноблочного компьютера серии ET2012. Комплект поставки Вашего устройства показан ниже. Если какие-либо элементы комплекта поставки отсутствуют или повреждены, обратитесь к продавцу.

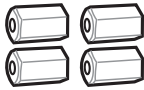
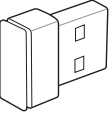
Комплект поставки

		
Моноблочный компьютер серии ET2012	Клавиатура (опционально)	Мышь (опционально)
		
Блок питания	Шнур питания	Гарантийный талон
		
	Монтажные винты (опционально)	КВМ USB приемник (опция)
		<p>Примечание:</p> <p>1. Изображения клавиатуры, мыши, блока питания предназначены только для справки. Спецификация продукта может зависеть от территории.</p> <p>2. Клавиатура и мышь может быть проводной или беспроводной.</p>
Пульт ДУ (опция)	ТВ разъем (опционально)	



Знакомство с моноблочным компьютером

Вид спереди

На рисунке показаны компоненты, расположенные на этой стороне. Вид спереди может отличаться в зависимости от модели.

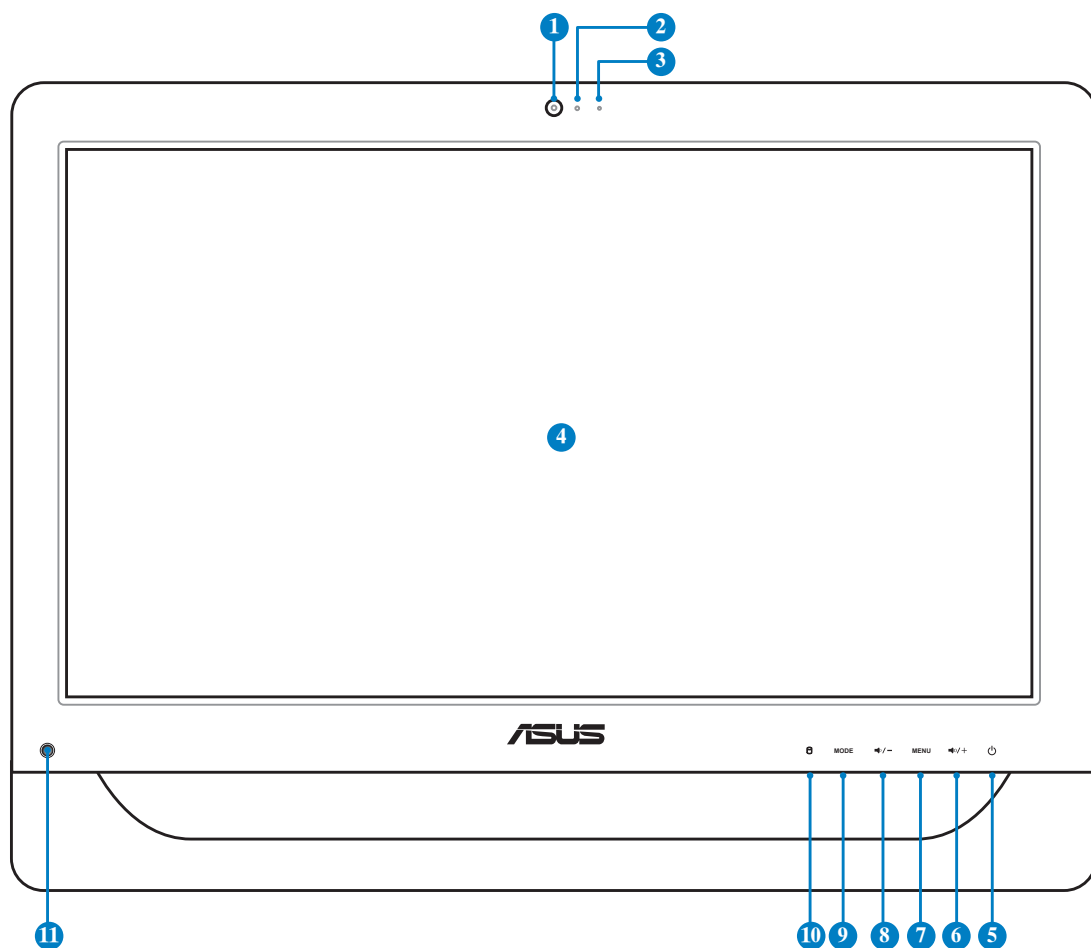
Серии ET2012EG / ET2012IG





- 1 Веб-камера**
Встроенную камеру вместе со встроенным микрофоном можно использовать для видеоконференций.
- 2 Индикатор веб-камеры**
Показывает, что камера включена.
- 3  Встроенный микрофон**
Встроенный микрофон можно использовать для аудио-/видеоконференций.
- 4 Дисплей (сенсорный на некоторых моделях)**
20-дюймовый сенсорный LCD дисплей с оптимальным разрешением 1600 x 900.
- 5  Кнопка питания**
Кнопка питания используется для включения и выключения устройства.
- 6 Кнопка увеличения громкости**
Нажмите для увеличения громкости. Нажмите для прокрутки вверх в меню.
- 7 Кнопка меню**
Нажмите для отображения меню. Нажмите на эту кнопку для входа / выбора функции в экранном меню.
- 8 Кнопка уменьшения громкости**
Нажмите для уменьшения громкости. Нажмите для прокрутки вниз в меню.
- 9 Кнопка режим**
Нажмите для переключения источника сигнала для дисплея. При переключении на HDMI вход, моноблочный компьютер можно использовать как стандартный настольный LCD монитор.
- 10  Индикатор жесткого диска**
Загорается в момент обращения к жесткому диску.
- 11 ИК-приемник (на некоторых моделях)**
ИК приемник предназначен для получения (ИК) сигналов с пульта ДУ.

Серии ET2012EU / ET2012IU / ET2012A

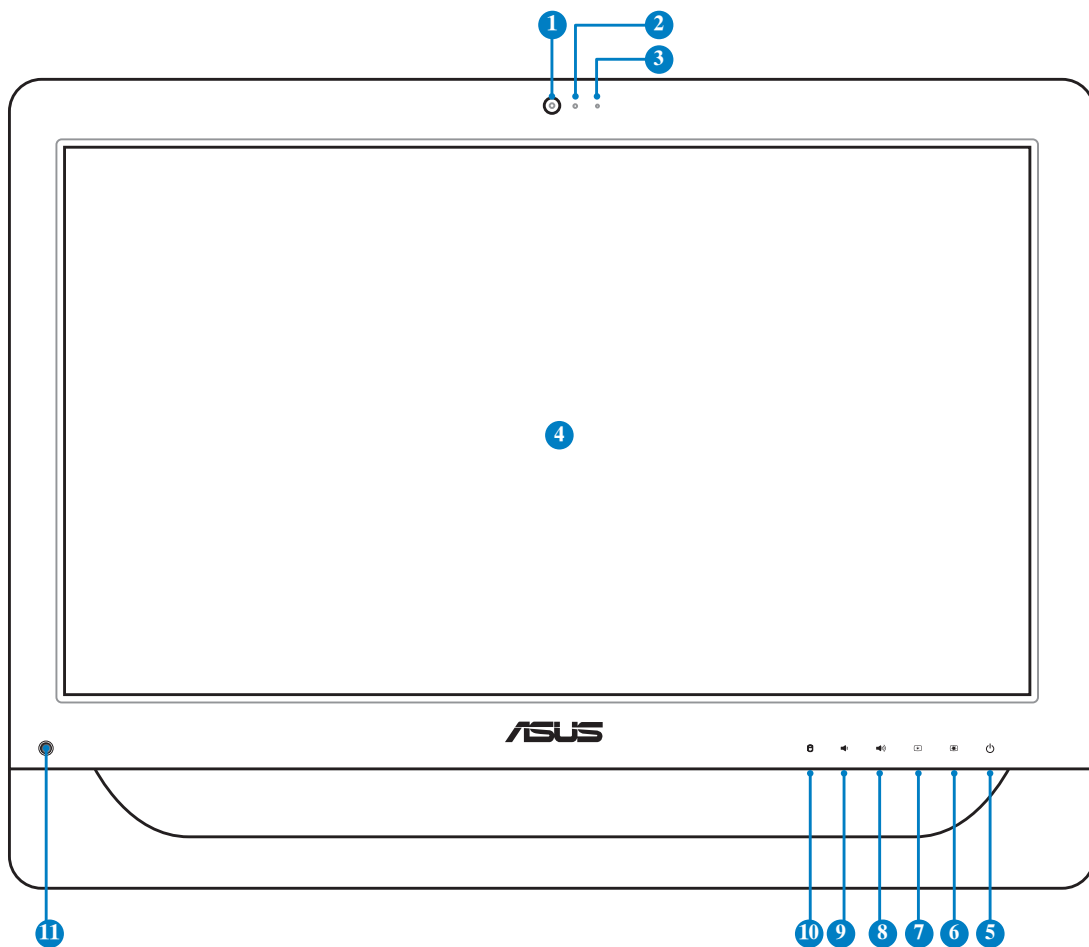
Русский



- 1 **Веб-камера**
Встроенную камеру вместе со встроенным микрофоном можно использовать для видеоконференций.
- 2 **Индикатор веб-камеры**
Показывает, что камера включена.
- 3  **Встроенный микрофон**
Встроенный микрофон можно использовать для аудио-/видеоконференций.
- 4 **Дисплей (сенсорный на некоторых моделях)**
20-дюймовый сенсорный LCD дисплей с оптимальным разрешением 1600 x 900.
- 5  **Кнопка питания**
Кнопка питания используется для включения и выключения устройства.
- 6 **Кнопка увеличения яркости**
Увеличивает яркость экрана.
- 7 **Кнопка уменьшения яркости**
Уменьшает яркость экрана.
- 8 **Кнопка увеличения громкости**
Увеличивает громкость динамиков.
- 9 **Кнопка уменьшения громкости**
Уменьшает громкость динамиков.
- 10  **Индикатор жесткого диска**
Загорается в момент обращения к жесткому диску.
- 11 **ИК-приемник (на некоторых моделях)**
ИК приемник предназначен для получения (ИК) сигналов с пульта ДУ.

Вид сзади

На рисунке показаны компоненты, расположенные на этой стороне.

Серии ET2012EG / ET2012IG

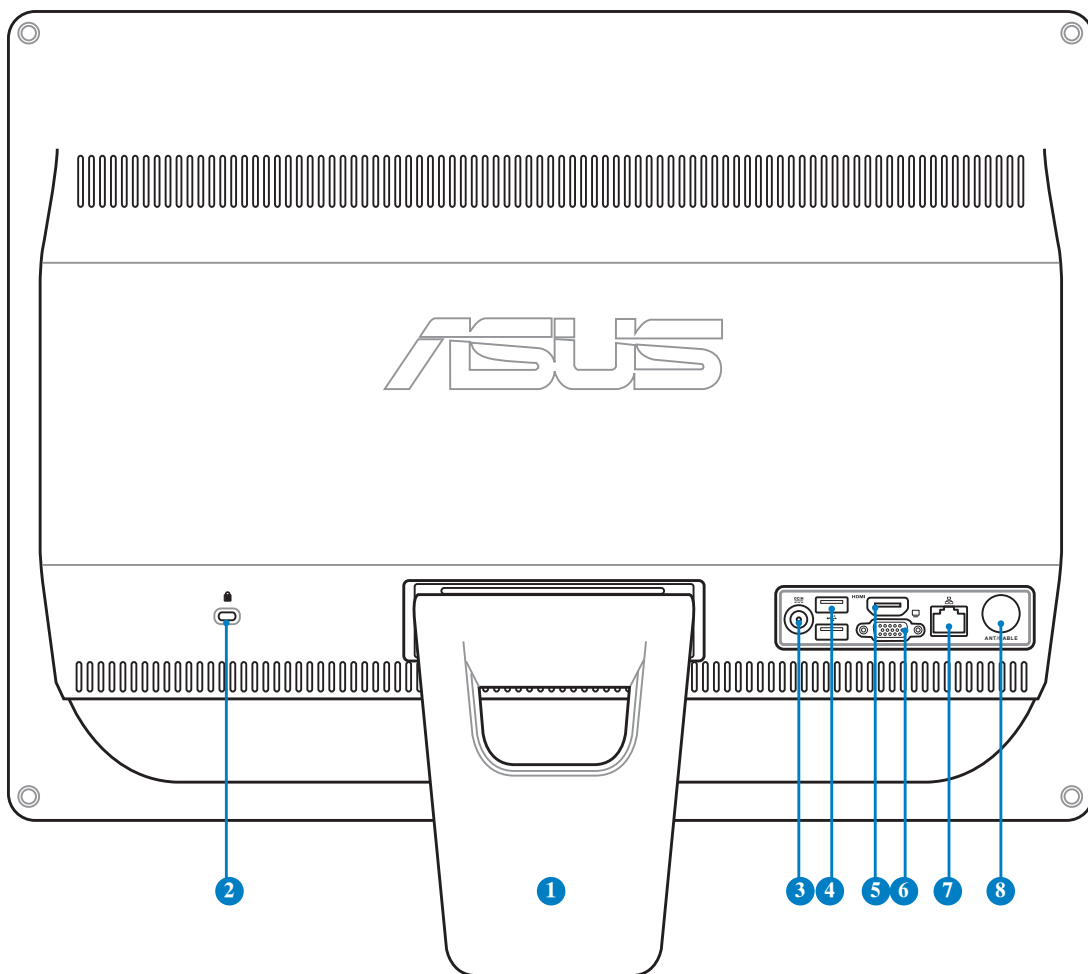

- 1** Подставка
Позволяет Вам отрегулировать наклон системы.

2  Порт замка Kensington

Порт для замка Kensington позволяет закреплять компьютер с помощью совместимых со стандартом Kensington средств обеспечения безопасности. Как правило, такие средства состоят из металлического троса и замка и позволяют прикрепить устройство к стационарному объекту.

3 Разъем питания

Входящий в комплект поставки блок питания преобразует стандартное напряжение электросети в необходимое для компьютера, к которому он подключается через этот разъем. Через этот разъем в систему подается питание. Во избежание повреждения компьютера используйте блок питания из комплекта поставки.



Блок питания может нагреваться при использовании. Убедитесь, что он не накрыт чем-либо и держите его подальше от тела.

4 Порт USB

USB-порты поддерживают подключение USB-устройств, например клавиатуры, мыши, модема, жестких дисков и т.п.

5 HDMI вход

Это цифровой аудио-видеоинтерфейс, предназначенный для передачи аудио-видеосигнала между различными устройствами (например между видеоприставкой, DVD проигрывателем).

6 Выход для подключения монитора

15-контактный разъем для монитора поддерживает стандартное VGA-совместимое устройство, например монитор или проектор, для просмотра изображения на большем внешнем экране.

7 Разъем LAN

8-контактный RJ-45 разъем предназначен для подключения к локальной сети.

8 Антенный вход (на некоторых моделях)

Антенный разъем предназначен для подключения ТВ или FM (опция) антенны или кабельного телевидения. Поставляемая антенна может принимать цифровое телевидение и FM радио.

Серии ET2012EU/ ET2012IU

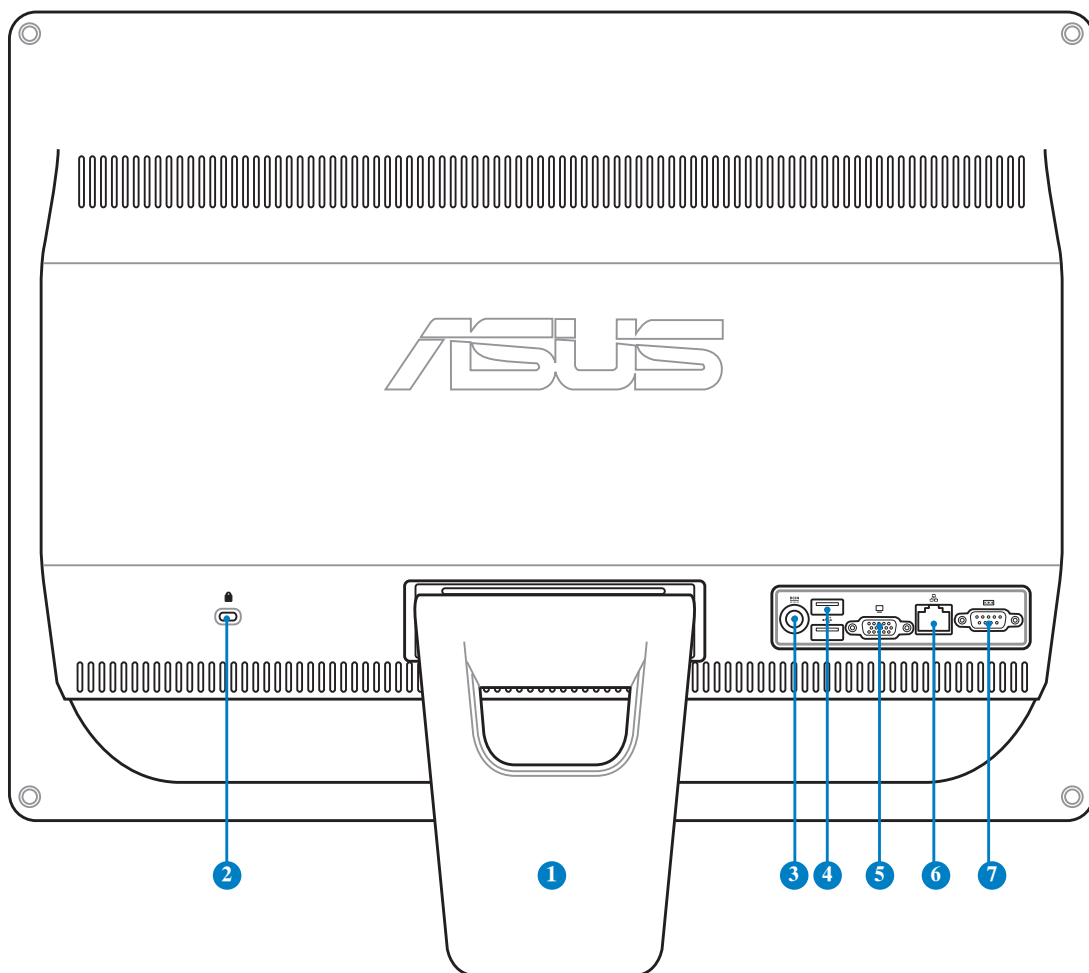

- 1** **Подставка**
Позволяет Вам отрегулировать наклон системы.

2 **🔒 Порт замка Kensington**

Порт для замка Kensington позволяет закреплять компьютер с помощью совместимых со стандартом Kensington средств обеспечения безопасности. Как правило, такие средства состоят из металлического троса и замка и позволяют прикрепить устройство к стационарному объекту.

3 Разъем питания

Входящий в комплект поставки блок питания преобразует стандартное напряжение электросети в необходимое для компьютера, к которому он подключается через этот разъем. Через этот разъем в систему подается питание. Во избежание повреждения компьютера используйте блок питания из комплекта поставки.



Блок питания может нагреваться при использовании. Убедитесь, что он не накрыт чем-либо и держите его подальше от тела.

4 Порт USB

USB-порты поддерживают подключение USB-устройств, например клавиатуры, мыши, модема, жестких дисков и т.п.

5 Выход для подключения монитора

15-контактный разъем для монитора поддерживает стандартное VGA-совместимое устройство, например монитор или проектор, для просмотра изображения на большем внешнем экране.

6 Разъем LAN

8-контактный RJ-45 разъем предназначен для подключения к локальной сети.

7 Последовательный порт (на некоторых моделях)

9-контактный последовательный порт (COM1) предназначен для подключения последовательных устройств.

ET2012A

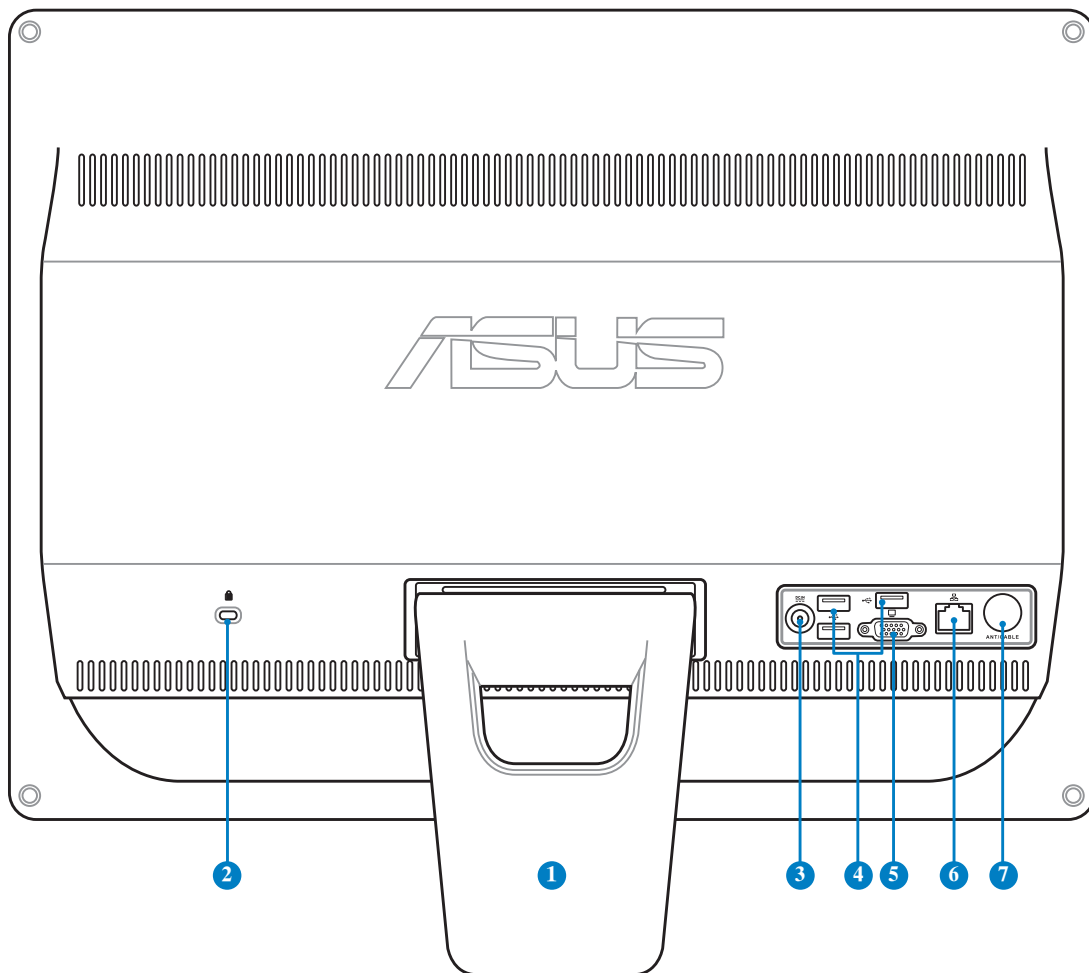

1 Подставка

Позволяет Вам отрегулировать наклон системы.

2  Порт замка Kensington

Порт для замка Kensington позволяет закреплять компьютер с помощью совместимых со стандартом Kensington средств обеспечения безопасности. Как правило, такие средства состоят из металлического троса и замка и позволяют прикрепить устройство

3  **Разъем питания**

Входящий в комплект поставки блок питания преобразует стандартное напряжение электросети в необходимое для компьютера, к которому он подключается через этот разъем. Через этот разъем в систему подается питание. Во избежание повреждения компьютера используйте блок питания из комплекта поставки.



Блок питания может нагреваться при использовании. Убедитесь, что он не накрыт чем-либо и держите его подальше от тела.

4  **Порт USB**

USB-порты поддерживают подключение USB-устройств, например клавиатуры, мыши, модема, жестких дисков и т.п.

5  **Выход для подключения монитора (на некоторых моделях)**

15-контактный разъем для монитора поддерживает стандартное VGA-совместимое устройство, например монитор или проектор, для просмотра изображения на большем внешнем экране.

6  **Разъем LAN**

8-контактный RJ-45 разъем предназначен для подключения к локальной сети.

7  **Антенный вход (на некоторых моделях)**

Антенный разъем предназначен для подключения ТВ или FM (опция) антенны или

Вид сбоку

На следующей схеме обозначены элементы, расположенные на этой стороне устройства.

1 Слот карт памяти (на некоторых моделях)

Обычно, кардридер для чтения/записи карт памяти приобретается отдельно. Этот моноблочный компьютер оснащен встроенным кардридером, поддерживающим карты MMC/SD/SDHC, используемые в цифровых фотоаппаратах, MP3 плеерах, мобильных телефонах и PDA.

2 2.0 Порт USB 2.0/USB 3.0 (на некоторых моделях)

USB-порты поддерживают подключение USB-устройств, например клавиатуры, мыши, модема, жестких дисков и т.п.

3 HDMI выход

Это цифровой аудио-видеоинтерфейс, предназначенный для передачи аудио-видеосигнала между различными устройствами (например между видеоприставкой, DVD проигрывателем).

4 Разъем микрофона

Этот разъем предназначен для подключения микрофона, который можно использовать для проведения видеоконференций, записи голоса или наложения звука.

5 Аудиовыход/выход на наушники

Разъем для подключения наушников(3.5мм) используется для вывода звука на усилитель или наушники. При подключении устройства к данному разъему встроенные динамики автоматически отключаются.

6 Оптический привод

Оптический привод может читать/писать обычные компакт-диски (CD R/RW), DVD-диски (DVD+R/RW и DVD-R/RW) и опционально диски Blu-Ray. Поэтому, при покупке компьютера обращайте внимание на конкретные параметры оптического привода покупаемой модели.

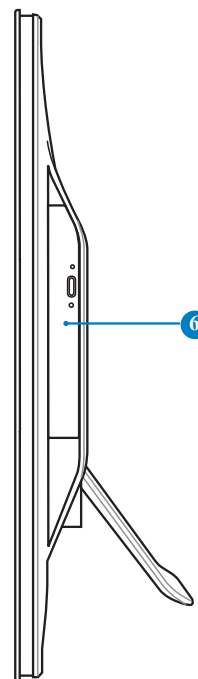
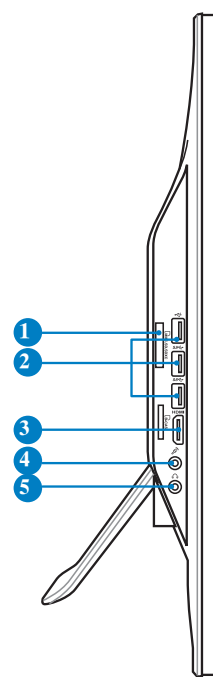

Использование сенсорного экрана

Моноблочный компьютер оснащен сенсорным экраном. Вы можете использовать пальцы для управления моноблочным компьютером. Это похоже на управление мышью:

- Касание = щелчок левой клавишей мыши
- Касание и удержание = щелчок правой клавишей мыши

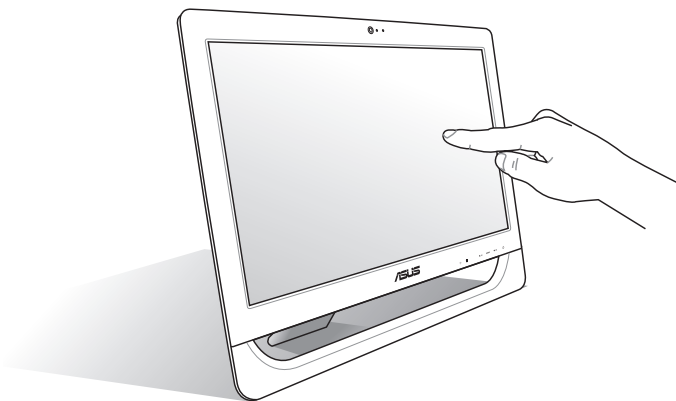

Сенсорный экран доступен не на всех моделях.

Отображение указателя

Указатель или виртуальная мышь может быть полезна при использовании сенсорного экрана. Для отображения указателя выполните следующее:

1. На рабочем столе Windows, нажмите **Пуск > Панель управления > Просмотр устройств и принтеров.**

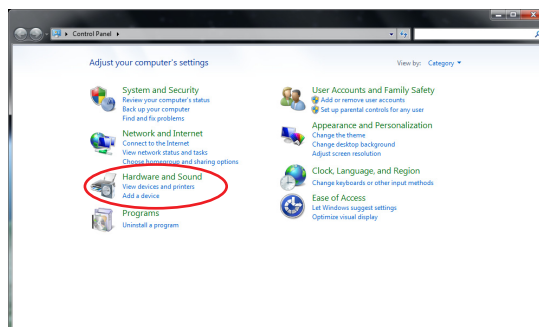

2. Нажмите **Изменение параметров сенсорного ввода**.

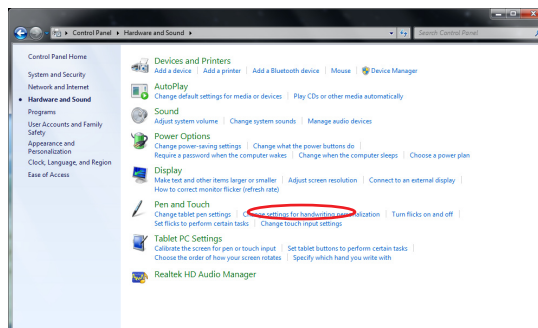

3. Выберите вкладку **Touch** сверху и установите флажок **Отображать указатель касания при взаимодействии с элементами на экране**. Нажмите **ОК** для завершения конфигурации.

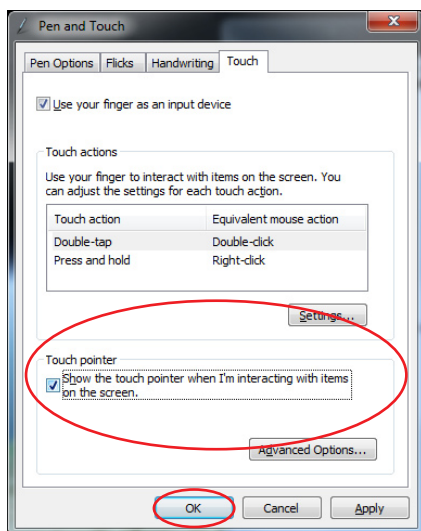

4. При использовании сенсорного экрана Вы увидите на нем виртуальную мышь.



Очистка сенсорного экрана

Экран требует периодической чистки. Сохраняйте экран устройства в чистоте и не допускайте чрезмерного скопления пыли. Для очистки экрана выполните следующее:

- Выключите устройство и отключите питание.
- Распылите небольшое количество очистителя на ткань и осторожно протрите поверхность экрана.
- Не распыляйте очиститель прямо на экран.
- При очистке не используйте абразивные материалы.

Размещение моноблочного компьютера

Размещение на столе

Установите моноблочный компьютер на ровную поверхность, например на стол и потяните за основание до щелчка. Затем установите угол наклона дисплея в диапазоне от 12 до 30 градусов по вертикали.

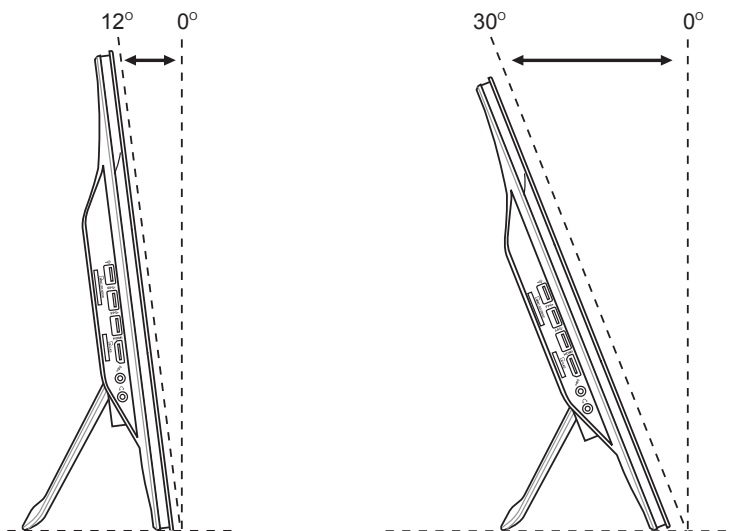

Установка монтажных винтов (опция)

Для крепления моноблочного компьютера к стене Вам нужно приобрести дополнительный настенный крепеж (VESA 100 и кронштейн). Установите крепежные винты в соответствии со следующими инструкциями.

1. Установите моноблочный компьютер на ровную поверхность, например на стол, затем открутите два винта возле подставки. Сохраните винты для использования в будущем.

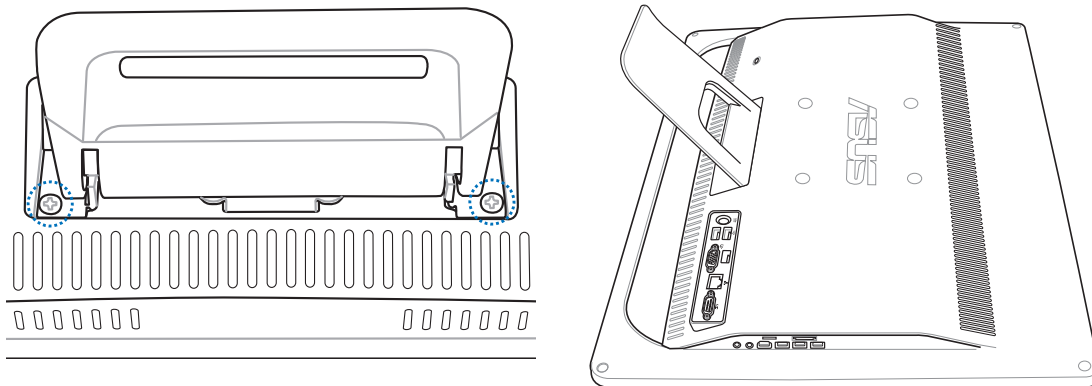

2. Для снятия подставки нажмите ее вниз, затем вперед и поднимите. Извлеките подставку и отложите ее в сторону.

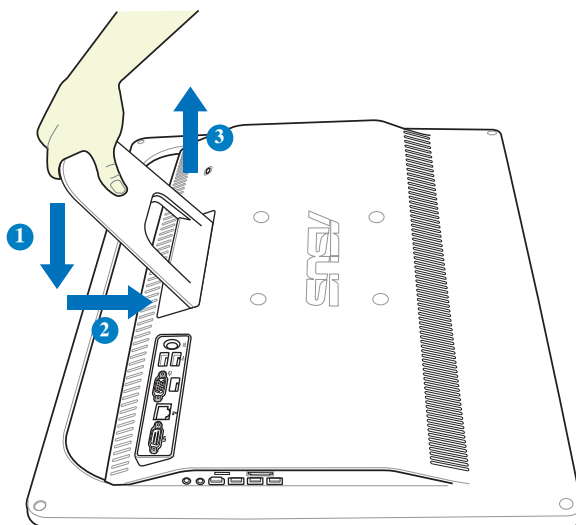

3. Извлеките четыре резиновых заглушек из отверстий на задней панели.

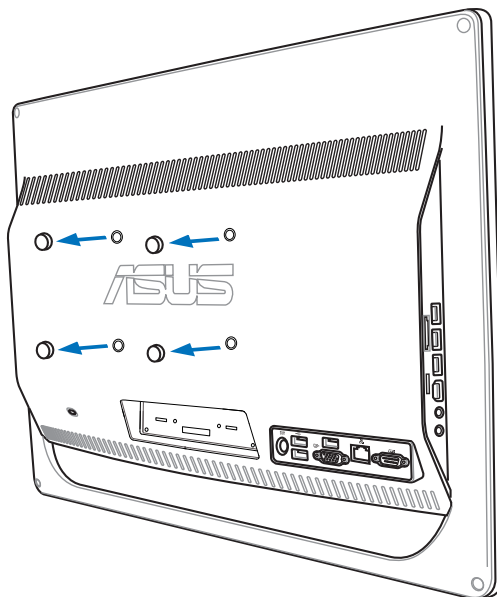

4. Закрутите монтажные винты в отверстия на задней панели.

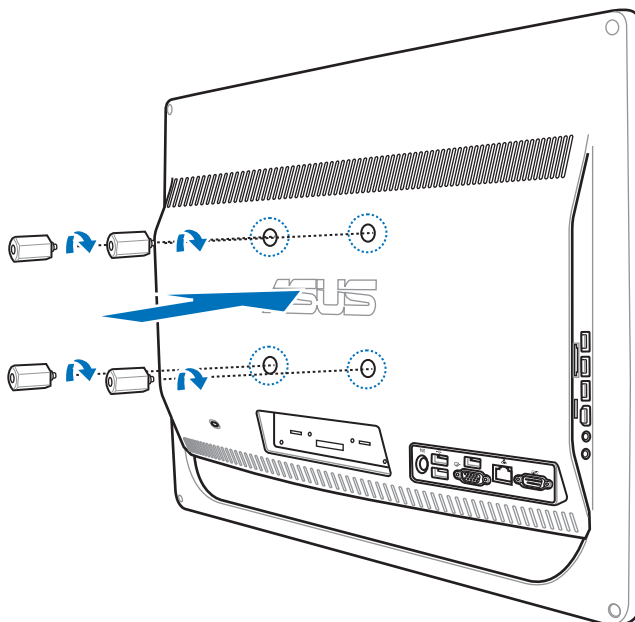

5. Разместите моноблочный компьютер на стене, используя настенный крепеж. Следуйте инструкциям, описанным в руководстве, которое идет в комплекте с настенным крепежом.

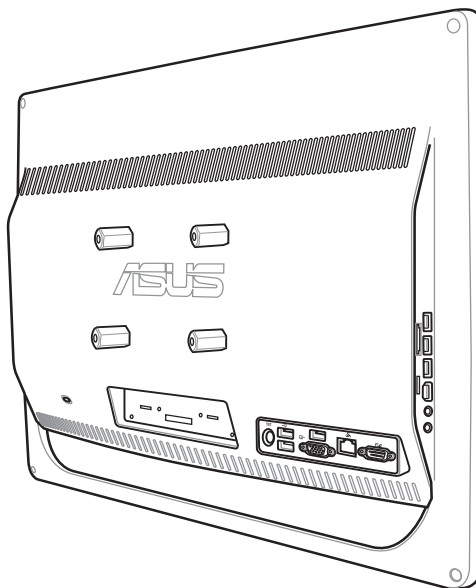

- Монтажные винты являются дополнительными аксессуарами.
- Настенный крепеж должны соответствовать стандарту VESA 100 приобретается отдельно.
- Для обеспечения безопасности, перед креплением моноблочного компьютера к стене, ознакомьтесь с руководством, идущим в комплекте с настенным крепежом.

Подготовка моноблочного компьютера к работе

Подключение проводной клавиатуры и мыши

Подключите USB клавиатуру и мышь к **USB** порту на задней панели (1). Вы также можете подключить клавиатуру и мышь к **USB** порту на левой стороне (2) если кабель клавиатуры и мыши слишком короткий.

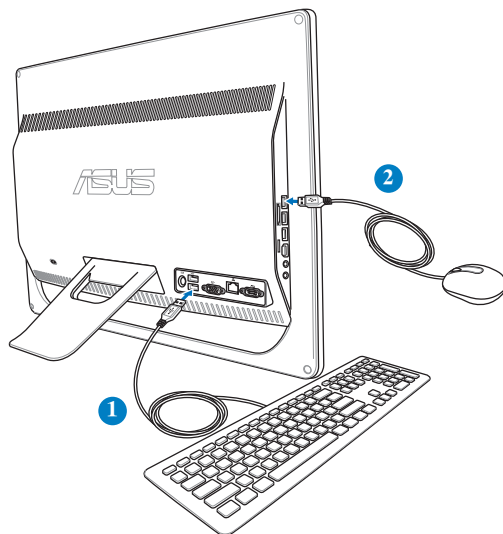

Подключение беспроводной клавиатуры и мыши

1. Установите элементы питания в беспроводную клавиатуру и мышь.
2. Подключите приемник беспроводной клавиатуры/мыши к **USB** порту моноблочного компьютера.
3. Беспроводная клавиатура и мышь готовы к использованию.

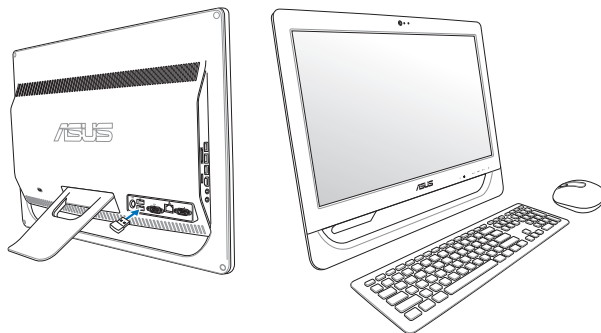

Иллюстрации представлены только для справки. Вид и спецификации могут отличаться в зависимости от территории.

Включение системы

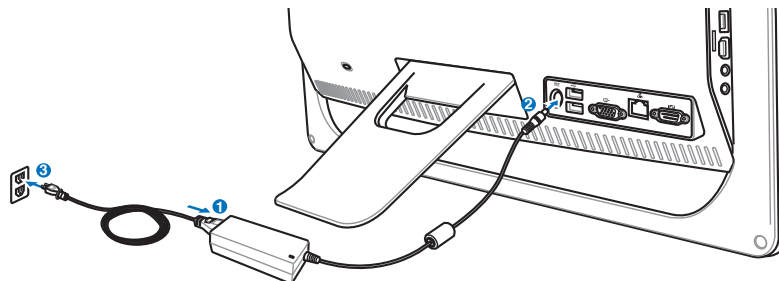

Подключите поставляемый блок питания к разъему **DC IN**, расположенному на задней панели (1 2 3) и нажмите **кнопку питания** на передней панели (4) для включения системы.



ВНИМАНИЕ! Не подключайте блок питания к розетке, пока не подключили его к системе. Это может повредить блок питания.



Выключение

- Для перевода системы в ждущий режим нажмите **кнопку питания**  на передней панели. Для возврата к операционной системе, нажмите **кнопку питания** снова, щелкните мышью, коснитесь дисплея или нажмите любую клавишу на клавиатуре.
- Для полного выключения системы выполните процесс выключения в Windows или нажмите и удерживайте **кнопку питания**  пять секунд.

Калибровка экрана

ПК поставляется с ПО, которое поможет Вам откалибровать экран.



Сенсорный экран доступен не на всех моделях.

1. На рабочем столе Windows, нажмите **Пуск > Панель управления > Оборудование и Звук > Параметры планшетного компьютера** и выберите **Калибровка экрана для сенсорного ввода или стилуса**.

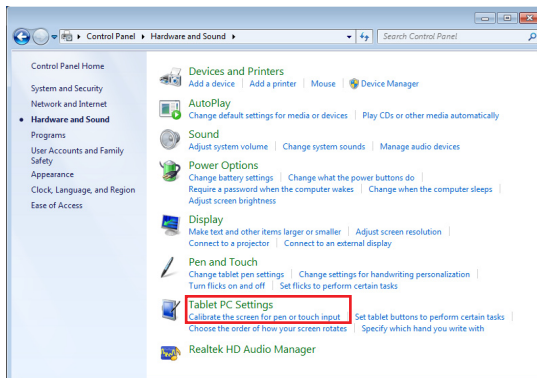

2. На вкладке **Display** нажмите Calibrate.

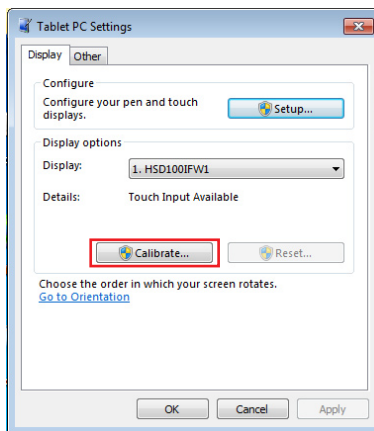

3. Для проведения калибровки, касайтесь крестиков, появляющихся на экране.



Щелкните правой кнопкой в любом месте экрана для возврата к последней точке калибровки. Нажмите клавишу **Esc** на клавиатуре для закрытия утилиты. Не меняйте ориентацию экрана, пока не завершите процесс калибровки.



Конфигурация беспроводного соединения

1. Нажмите иконку беспроводной сети с оранжевой звездочкой  в области уведомлений панели задач.
2. Выберите точку доступа из списка и нажмите **Подключить** для подключения.



Если Вы не нашли желаемую точку доступа, нажмите иконку **Обновить**  в верхнем правом углу для обновления списка.



При подключении к защищенным сетям введите пароль.

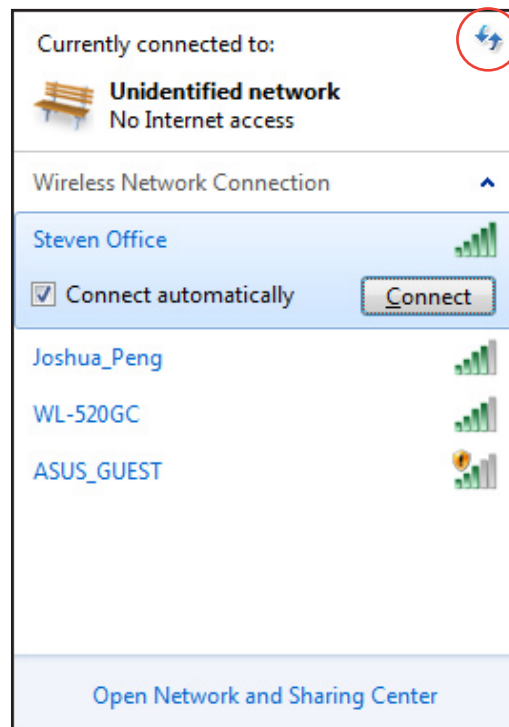
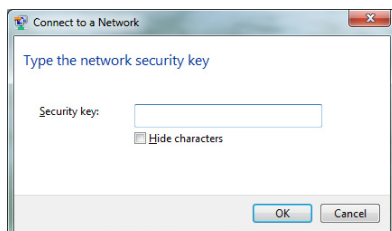

3. После установки подключения оно появится в списке.
4. Вы увидите иконку беспроводной сети  в области уведомлений панели задач.

Конфигурация LAN соединения

Использование статического IP

1. Нажмите на иконку сети с желтым треугольником  в панели уведомлений Windows и выберите **Центр управления сетями и общим доступом**.



Убедитесь, что Вы подключили сетевой кабель к моноблочному компьютеру.

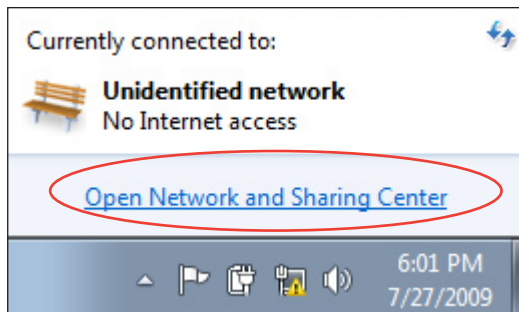

2. Нажмите **Изменение параметров адаптера** слева.

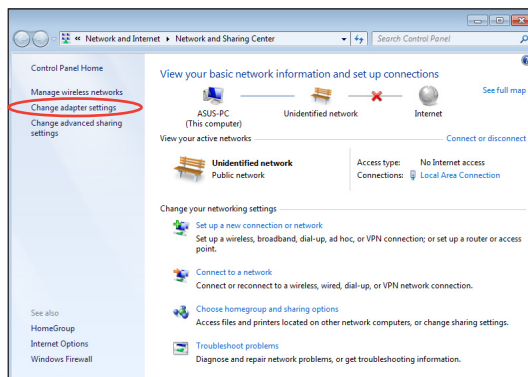

3. Щелкните правой кнопкой **Подключение по локальной сети** и выберите **Свойства**.

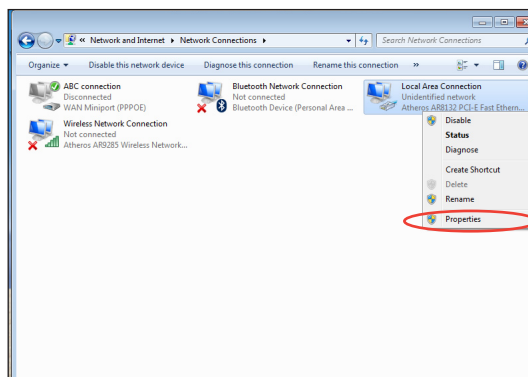

4. Выберите **Протокол Интернета версии 4 (TCP/IPv4)** и нажмите **Свойства**.

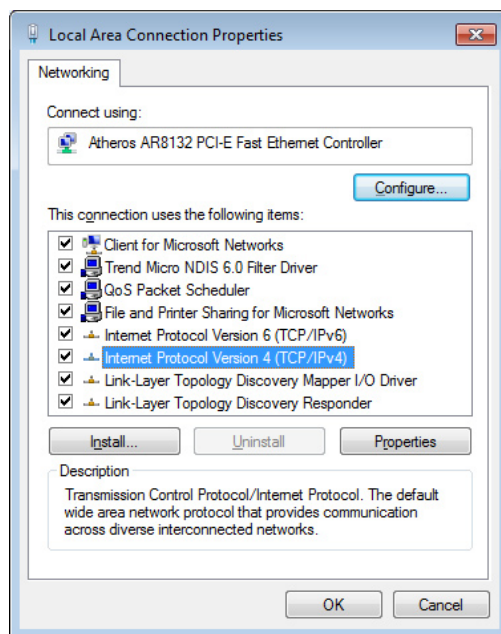

5. Выберите **Использовать следующий IP адрес**.
6. Введите **IP адрес, маску подсети и шлюз**.
7. Если необходимо, введите адрес DNS сервера.
8. После ввода всех значений, нажмите **ОК** для завершения конфигурации.

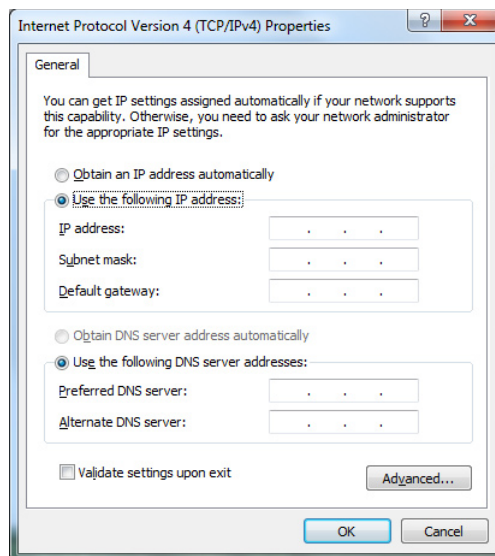

Использование динамического IP (PPPoE)

1. Повторите инструкции 1–4 из предыдущего раздела.
2. Выберите **Получить IP адрес автоматически** и нажмите **ОК**.

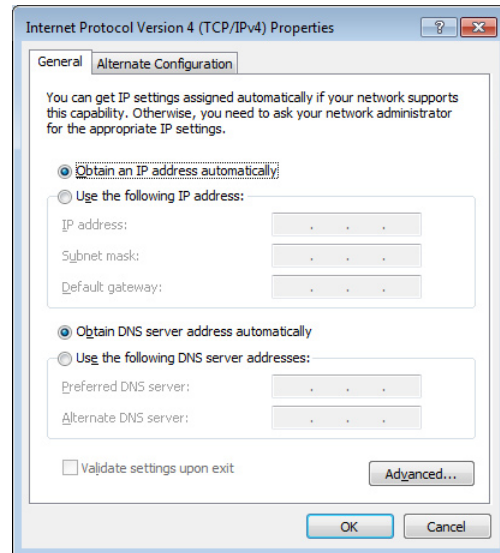

(При использовании PPPoE выполните следующие инструкции)

3. Вернитесь в **Центр управления сетями и общим доступом**, затем нажмите **Настройка нового подключения или сети**.

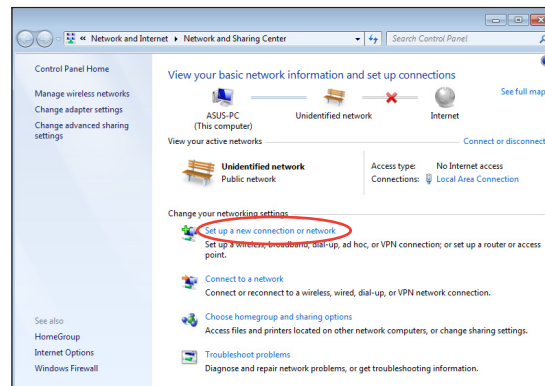

4. Выберите **Подключиться к Интернету** и нажмите **Далее**.

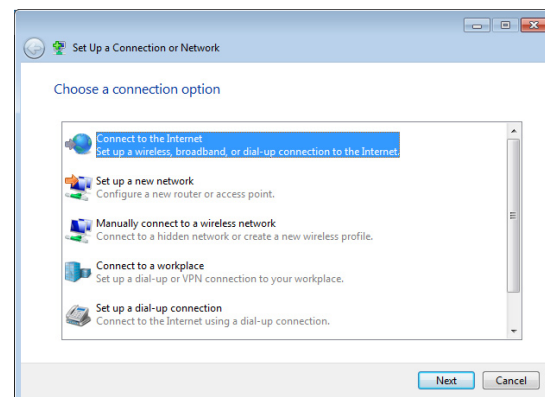

5. Выберите **Высокоскоростное** и нажмите **Далее**.

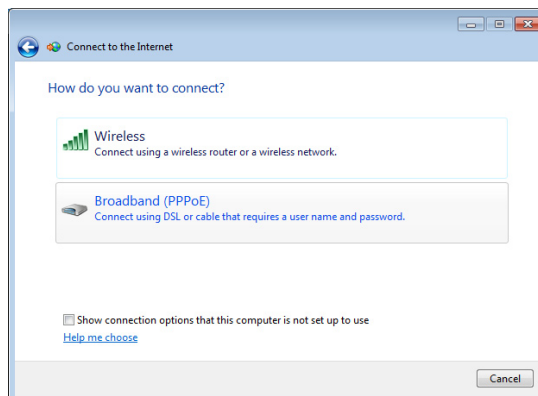

6. Введите имя пользователя, пароль и название подключения. Нажмите **Подключить**.

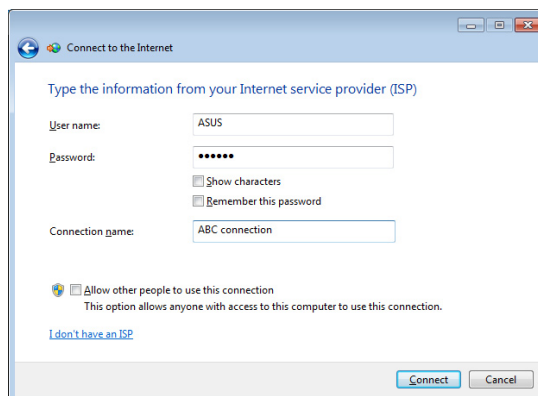

7. Нажмите **Закреть** для завершения конфигурации.

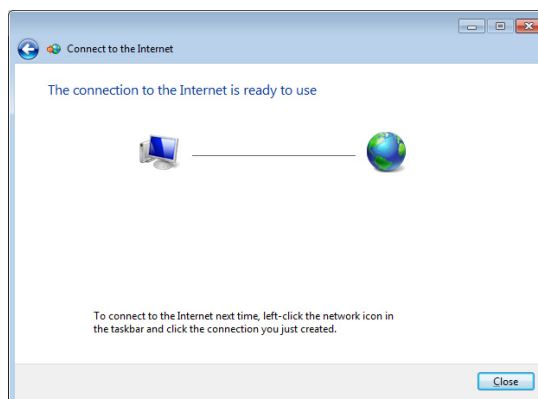

8. Нажмите иконку сети в области уведомлений и выберите только что созданное подключение.



9. Введите имя пользователя и пароль. Нажмите **Подключение** для подключения к Интернет.

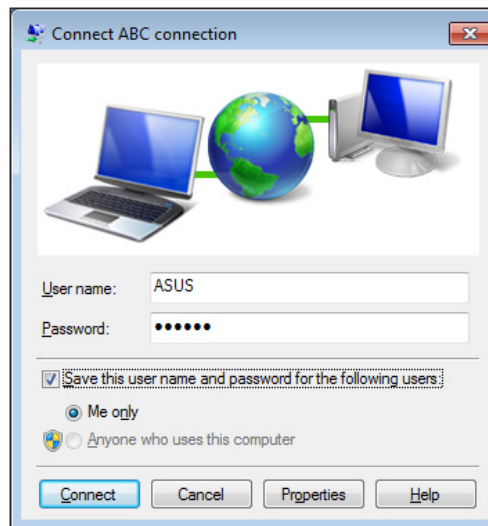



Конфигурация аудиовыхода

Моноблочный компьютер поддерживает различные виды аудиоконфигураций. Настройте систему для использования стереоколонок.

Конфигурация колонок

Вы можете установить следующие конфигурации колонок:

Название	Аудиосистема
2-канальная (стерео)	Левая колонка, правая колонка.

Аудиоразъем	Наушники/2-канала
	Аудиовыход
	Разъем для подключения микрофона



Сtereo колонки имеют левый и правый канал. Многоканальная аудиосистема имеет левый и правый передние каналы, левый и правый задние каналы.

Подключение колонок

В таблице показаны аудиоразъемы и их функции.

Для стереоколонок или наушников

Аудиоразъем	Описание
	Подключение стереоколонок или наушников.

Восстановление системы

Использование раздела восстановления

Восстановление ОС на раздел по умолчанию (F9 Recovery)

1. Во время загрузки нажмите <F9> (требуется раздел восстановления).
2. Выберите **Windows setup [EMS Enabled]** и нажмите [Enter].
3. Выберите используемый язык и нажмите **Далее**.
4. Выберите **Recover the OS to the Default Partition** и нажмите **Далее**.
5. Отобразится раздел по умолчанию. Нажмите **Далее**.
6. Данные раздела по умолчанию будут удалены. Нажмите **Recover** для восстановления системы.



Вы потеряете все данные на выбранном разделе. Перед продолжением убедитесь, что все важные данные сохранены.

7. Когда восстановление успешно завершено, нажмите **Reboot** для перезагрузки системы.

Резервное копирование системы на USB-устройство (F9 Backup)

1. Повторите инструкции 1–3 из предыдущего раздела.
2. Выберите **Backup the Factory Environment to a USB Drive** и нажмите **Далее**.
3. Подключите USB-накопитель к Вашему ПК для запуска процесса резервного копирования.



Размер подключенного USB-накопителя должен быть более 20ГБ. Фактический размер данных может изменяться в зависимости от модели Вашего ПК.

4. Если к компьютеру подключено более одного USB-накопителя, выберите нужный и нажмите **Далее**.



Если на USB-накопителе уже есть раздел необходимого размера (например, раздел, который был использовался в качестве резервного), система автоматически покажет этот раздел будет и использовать его для резервного копирования.

5. В зависимости от варианта, выбранного на предыдущем шаге, данные на выбранном USB-накопителе или на выбранном разделе будут удалены. Нажмите **Backup** для начала резервного копирования.



Вы потеряете все данные на выбранном USB-накопителе или выбранном разделе. Перед продолжением убедитесь, что все важные данные сохранены.

6. Когда восстановление успешно завершено, нажмите **Reboot** для перезагрузки системы.

(Продолжение на следующей странице)

Использование USB-накопителя (USB Restore)

Если Вы потеряли данные, находящиеся на разделе восстановления Вашей системы, используйте USB-накопитель для восстановления системы на раздел по умолчанию или для восстановления первоначального рабочего состояния всего жесткого диска.

1. Подключите USB-устройство, содержащее резервную копию системы.
2. При загрузке системы нажмите <ESC>, появится меню **Please select boot device**. Выберите USB:XXXXXX для загрузки с подключенного USB-накопителя.
3. Выберите используемый язык и нажмите **Далее**.
4. Выберите **Восстановить** и нажмите **Далее**.
5. Выберите необходимую опцию и нажмите **Далее**. Доступны следующие опции:

Restore the OS to the Default Partition only

Выберите эту опцию, если Вы просто хотите восстановить ОС на раздел по умолчанию. Эта опция удалит все данные на первом разделе “С”, позволив Вам сохранить другие разделы.

После нажатия **Далее** отобразится раздел по умолчанию. Нажмите **Далее** еще раз.

Restore the Whole Hard Disk

Выберите эту опцию, если Вы хотите восстановить первоначальное рабочее состояние Вашего компьютера. Эта опция удалит все разделы на Вашем жестком диске и создаст новый системный раздел как диск “С”, пустой раздел как диск “D” и раздел восстановления.

6. В зависимости от варианта, выбранного на предыдущем шаге, данные на разделе по умолчанию или на всем жестком диске будут удалены. Нажмите **Восстановить** для запуска.
7. Когда восстановление успешно завершено, нажмите **Reboot** для перезагрузки системы.

Производитель	ASUSTek COMPUTER INC.
Адрес	No. 150, LI-TE RD., PEITOU, TAIPEI 112, TAIWAN R.O.C
Страна	Тайвань
Официальный представитель в Европе	ASUS COMPUTER GmbH
Адрес	HARKORT STR. 21-23, 40880 RATINGEN
Страна	Германия