

ASUS[®]

**LCD-монитор
PB238Q**

Руководство пользователя

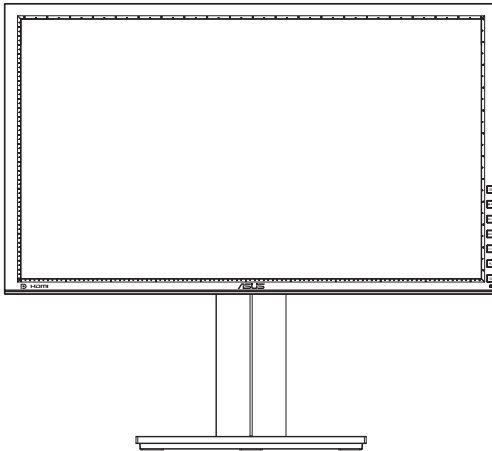

Содержание

Уведомления	iii
Сведения по безопасности	iv
Уход и очистка	v
1.1 Добро пожаловать!	1-1
1.2 Комплект поставки	1-1
1.3 Знакомство с монитором	1-2
1.3.1 Передняя панель LCD-монитора	1-2
1.3.2 Задняя панель LCD-монитора	1-4
1.3.3 Функция QuickFit	2-1
2.1 Снятие кронштейна/подставки (для установки настенного крепления VESA)	2-3
2.2 Настройка изображения монитора	3-1
2.3 Подключение кабелей	3-2
3.1 Элементы управления экранного меню	3-3
3.1.1 Настройка параметров	3-3
3.1.2 Описание функций экранного меню	3-3
3.2 Технические характеристики	3-7
3.3 Поиск и устранение неполадок (ответы на вопросы)	3-8
3.4 Список поддерживаемых режимов	3-9

© ASUSTeK COMPUTER INC., 2012 г. Все права защищены.

Никакая часть данного руководства, включая содержащуюся в нем информацию об устройствах и программном обеспечении, не может быть воспроизведена, передана, переписана, сохранена в системе поиска информации или переведена на какой-либо язык в любой форме и любыми способами, за исключением случаев резервного копирования покупателем устройства, без письменного разрешения компании ASUSTeK COMPUTER INC. ("ASUS").

Гарантийные обязательства и право на обслуживание перестают действовать в случае: (1) ремонта, модификации или изменения устройства без письменного разрешения компании ASUS или (2) уничтожения или отсутствия серийного номера.

КОМПАНИЯ ASUS ПРЕДОСТАВЛЯЕТ ДАННОЕ РУКОВОДСТВО В ФОРМАТЕ "КАК ЕСТЬ" БЕЗ ПРЕДОСТАВЛЕНИЯ ЛЮБОГО РОДА ГАРАНТИЙ, ПРЯМЫХ ИЛИ ПОДРАЗУМЕВАЕМЫХ, ВКЛЮЧАЯ БЕЗ ОГРАНИЧЕНИЯ ПОДРАЗУМЕВАЕМЫЕ ГАРАНТИИ ИЛИ ПРИГОДНОСТЬ ДЛЯ КОНКРЕТНОГО НАЗНАЧЕНИЯ. КОМПАНИЯ ASUS, ЕЕ ДИРЕКТОРА, ДОЛЖНОСТНЫЕ ЛИЦА, СОТРУДНИКИ ИЛИ ПРЕДСТАВИТЕЛИ НИ ПРИ КАКИХ ОБСТОЯТЕЛЬСТВАХ НЕ НЕСУТ ОТВЕТСТВЕННОСТИ ЗА ЛЮБОГО РОДА ПРЯМЫЕ ИЛИ КОСВЕННЫЕ, ПОБОЧНЫЕ ИЛИ ПОСЛЕДУЮЩИЕ УБЫТКИ (ВКЛЮЧАЯ УБЫТКИ В ВИДЕ УПУЩЕННОЙ ВЫГОДЫ, УБЫТКИ ДЛЯ БИЗНЕСА, ПОТЕРИ ДАННЫХ, ПРИОСТАНОВЛЕНИЯ РАБОТЫ ПРЕДПРИЯТИЯ И ПР.), ДАЖЕ ЕСЛИ КОМПАНИЯ ASUS БЫЛА ОСВЕДОМЛЕНА О ВОЗМОЖНОСТИ ВОЗНИКНОВЕНИЯ ТАКИХ УБЫТКОВ В РЕЗУЛЬТАТЕ КАКОГО-ЛИБО ДЕФЕКТА ИЛИ ОШИБКИ В ДАННОМ РУКОВОДСТВЕ ИЛИ УСТРОЙСТВЕ.

ТЕХНИЧЕСКИЕ ХАРАКТЕРИСТИКИ И СВЕДЕНИЯ, СОДЕРЖАЩИЕСЯ В ДАННОМ РУКОВОДСТВЕ, ПРЕДОСТАВЛЯЮТСЯ ИСКЛЮЧИТЕЛЬНО ДЛЯ ОЗНАКОМЛЕНИЯ, ПОДЛЕЖАТ ИЗМЕНЕНИЮ БЕЗ УВЕДОМЛЕНИЯ И НЕ ДОЛЖНЫ ТОЛКОВАТЬСЯ КАК ОБЯЗАТЕЛЬСТВА КОМПАНИИ ASUS. КОМПАНИЯ ASUS НЕ НЕСЕТ НИКАКОЙ ОТВЕТСТВЕННОСТИ ИЛИ ОБЯЗАТЕЛЬСТВА ЗА ЛЮБОГО РОДА ОШИБКИ ИЛИ НЕТОЧНОСТИ, КОТОРЫЕ МОГУТ ПРИСУТСТВОВАТЬ В ДАННОМ РУКОВОДСТВЕ, ВКЛЮЧАЯ СОДЕРЖАЩУЮСЯ В НЕМ ИНФОРМАЦИЮ ОБ УСТРОЙСТВАХ И ПРОГРАММНОМ ОБЕСПЕЧЕНИИ.

Наименования устройств и названия компаний, упоминающиеся в данном руководстве, могут являться зарегистрированными торговыми марками или объектами авторского права соответствующих компаний и используются исключительно для идентификации или пояснений, а также для выгоды владельцев, без намерения нарушить их права.

Уведомления

Уведомления о соответствии стандартам Федеральной комиссии по связи США (FCC)

Это устройство соответствует требованиям части 15 правил FCC. При использовании устройства должны быть соблюдены следующие два условия:

- данное устройство не создает вредные помехи и
- Данное устройство должно выдерживать внешние помехи, включая такие, которые могут нарушить нормальную работу устройства.

Это устройство было протестировано и признано соответствующим требованиям к устройствам класса В (Class B) в соответствии с Частью 15 требований FCC. Эти ограничения разработаны для обеспечения достаточной защиты от вредных помех в бытовых условиях. Данное оборудование генерирует, использует и может распространять электромагнитные волны и при нарушении инструкций производителя по установке или эксплуатации может создавать помехи для радиосвязи. Даже при соблюдении инструкций по установке нет гарантируется отсутствие помех в каком-то определенном случае. Если данное устройство вызывает помехи при приеме радио- и телевизионных сигналов, что можно проверить, выключив и включив устройство, пользователю рекомендуется попытаться устранить помехи с помощью приведенных ниже мер:

- изменить ориентацию или перенести в другое место приемную антенну;
- увеличить расстояние между приемником и устройством;
- подключить оборудование и приемник в сетевые розетки разных цепей;
- обратиться за помощью к продавцу или опытному специалисту по теле- и радиотехнике.



Являясь партнером альянса Energy Star®, наша компания установила, что это устройство соответствует рекомендациям Energy Star® по энергосбережению.

Заявление о соответствии стандартам Канадского департамента по коммуникациям

Данное цифровое устройство не превышает пределов для цифровых устройств класса В по радиощумовым помехам, установленных Положениями по радиоинтерференции Канадского департамента по коммуникациям.

Это цифровое устройство класса В соответствует канадскому стандарту ICES-003.

Сведения по безопасности

- Перед подключением монитора внимательно ознакомьтесь со всей входящей в комплект документацией.
- Не подвергайте устройство воздействию дождя или влаги во избежание возникновения пожара или поражения электрическим током.
- Не открывайте корпус монитора. Детали внутри корпуса монитора находятся под высоким напряжением, воздействие которого может привести к серьезным травмам.
- При повреждении блока питания не пытайтесь отремонтировать его самостоятельно. Обратитесь к квалифицированному специалисту по ремонту или к продавцу.
- Перед использованием устройства убедитесь в правильном подключении всех кабелей и в том, что шнуры питания не повреждены. Если какие-либо компоненты повреждены, немедленно свяжитесь с продавцом.
- Щели и отверстия на обратной стороне корпуса предназначены для вентиляции. Не блокируйте эти отверстия. Не размещайте это устройство рядом или над батареей или другим источником тепла при отсутствии надлежащей вентиляции.
- Это устройство необходимо эксплуатировать при параметрах электропитания, указанных на этикетке. Если характеристики электросети неизвестны, проконсультируйтесь с продавцом или местной компанией-поставщиком электроэнергии.
- Используйте вилку шнура питания, соответствующую местным стандартам.
- Не перегружайте разветвители и удлинители шнура питания. Перегрузка может привести к возгоранию или поражению электрическим током.
- Избегайте воздействия на устройства пыли, влажности и чрезмерно высокой или низкой температуры. Не размещайте монитор в местах, где он может намокнуть. Разместите монитор на ровной устойчивой поверхности.
- Отключайте устройство во время грозы и в случаях, когда оно не используется длительное время. Это предотвратит повреждение монитора при перепадах напряжения.
- Не допускайте попадания предметов и жидкостей в отверстия на корпусе монитора.
- Для обеспечения надлежащей работы при подключении к ПК мониторы допускается использовать только с компьютерами, гнезда питания которых сконфигурированы для подключения к сети 100-240 В.
- При наличии технических проблем с монитором обратитесь к квалифицированному специалисту по ремонту или к продавцу.
- К установленной рядом с оборудованием электрической розетке необходимо обеспечить свободный доступ.

Уход и очистка

- Перед поднятием и перемещением монитора рекомендуется отключить кабели и шнур питания. При поднятии монитора следуйте рекомендациям. При поднятии или переноске удерживайте монитор за края. Не поднимайте монитор за подставку или шнур.
- Очистка. Выключите монитор и отсоедините кабель питания. Очистите поверхность монитора мягкой, не царапающей поверхностью тканию. Устойчивое загрязнение можно удалить тканью, смоченной в мягком очистителе.
- Не используйте очистители, содержащие спирт или ацетон. Используйте средства для очистки LED-экранов. Никогда не распыляйте очиститель непосредственно на экран, он может попасть внутрь и вызвать поражение электротоком.

Следующие симптомы не являются признаком неисправности:

- При первом включении экран может мерцать вследствие особенностей флуоресцентной подсветки. Для устранения мерцания выключите и вновь включите выключатель питания.
- Может наблюдаться неоднородность яркости экрана в зависимости от используемого фоновго рисунка рабочего стола.
- При длительном отображении статического изображения после его смены может наблюдаться остаточное изображение. Этот эффект постепенно исчезнет; можно также выключить монитор на длительное время.
- Если экран темный, мигает или не показывает изображение, обратитесь к продавцу или в сервисный центр для ремонта. Не пытайтесь отремонтировать монитор самостоятельно!

Условные обозначения, используемые в этом руководстве



ПРЕДУПРЕЖДЕНИЕ: Сведения, предупреждающие получение травм при выполнении различных задач.



ВНИМАНИЕ: Сведения, предупреждающие повреждение оборудования при выполнении различных задач.



ВАЖНО: Инструкции, которым НЕОБХОДИМО следовать при выполнении различных задач.



ПРИМЕЧАНИЕ: Советы и дополнительные сведения, помогающие выполнить задачу.

Источники дополнительных сведений

Дополнительные сведения и обновления ПО можно получить из следующих источников.

1. Веб-сайты ASUS

Веб-сайты ASUS содержат последние сведения об оборудовании и ПО ASUS. См. <http://www.asus.com>

2. Дополнительная документация

Комплект поставки может включать дополнительную документацию, предоставляемую продавцом. Эта документация не входит в стандартный комплект поставки.

1.1 Добро пожаловать!

Благодарим вас за приобретение LCD-монитора ASUS® PB238Q!

Новейшая модель LCD-монитора ASUS снабжена широким экраном с ярким, четким изображением и набором функций, повышающих удобство просмотра и использования монитора.

Благодаря этим возможностям вы получите удовольствие при просмотре изображений на мониторах PB238Q!

1.2 Комплект поставки

Проверьте наличие в упаковке монитора PB238Q следующих элементов.

- ✓ ЖК-монитор
- ✓ Кабель питания
- ✓ Кабель VGA
- ✓ Кабель DVI
- ✓ Кабель DisplayPort
- ✓ Кабель USB
- ✓ Audio cable
- ✓ Кабельный хомут
- ✓ Краткое руководство
- ✓ Гарантийный талон



Если какой-либо компонент отсутствует или поврежден, немедленно обратитесь к продавцу.

1.3 Знакомство с монитором

1.3.1 Передняя панель LCD-монитора

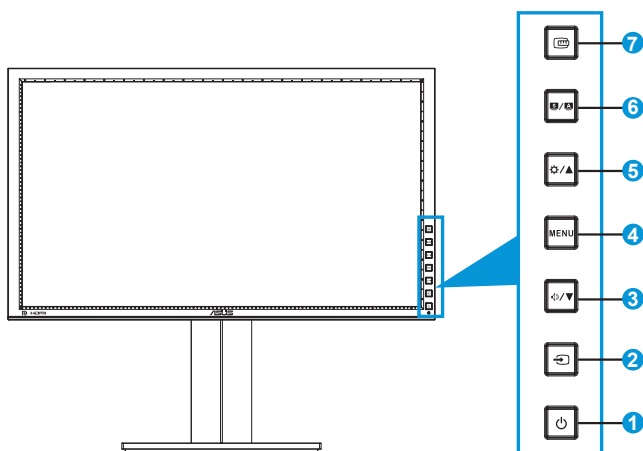

1. Кнопка питания/Индикатор питания

- Для включения или выключения монитора нажмите эту кнопку.
- Описание цветов индикатора питания приведено в таблице ниже.

Состояние	Описание
Белый	ВКЛ
Желтый	Режим ожидания
ВЫКЛ	ВЫКЛ

2. Кнопка выбора входа





- Данной кнопкой выбирается источник входного сигнала.



После подключения кабеля HDMI/DisplayPort к монитору нажмите кнопку (Выбор входного источника) для отображения сигналов с входов HDMI/DisplayPort.

3. Кнопка / :

- Уменьшение значения параметра или перемещение указателя влево/внизИзменение громкость
- Уменьшение значения параметра или перемещение указателя влево/вниз.

4. Кнопка МЕНЮ.
 - Отображение экранного меню или подтверждение выбранного элемента экранного меню.
 - Выход из экранного меню быстрого доступа.
5. Кнопка  / 
 - Увеличение значения параметра или перемещение указателя вправо/вверх.
 - Изменение яркости
6. Кнопка  / 
 - Выбор предустановленного режима.
 - Выход из экранного меню или возврат к предыдущему меню, если экранное меню активно.
 - Нажмите и удерживайте данную кнопку в течение 2-4 секунд для автоматической установки изображения в оптимальное положение, настройки синхронизации и фазы (только для режима VGA).
7.  Кнопка QuickFit:
 - Включение функции QuickFit, предназначенной для выбора режима отображения различной информации.
 - Функция QuickFit включает 7 страниц шаблонов сетки, стандартных форматов листов и стандартных форматов фотографий. (См. раздел 1.3.3 Функция QuickFit)

1.3.2 Задняя панель LCD-монитора

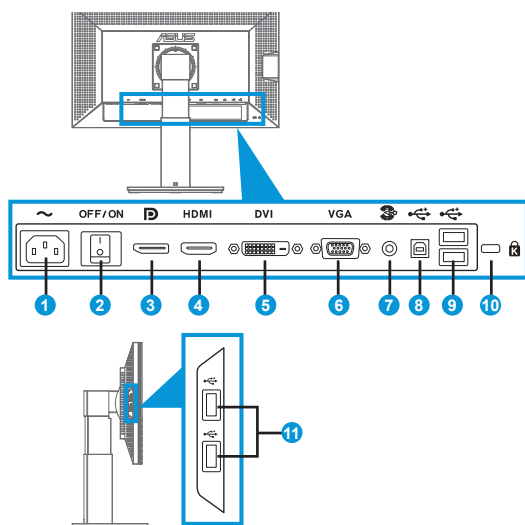

Разъемы на задней панели

1. Разъем кабеля питания переменного тока: подключение кабеля питания.
2. Выключатель питания: включение/выключение питания.
3. Разъем DisplayPort: подключение DisplayPort-совместимого устройства.
4. Разъем HDMI: подключение HDMI-совместимого устройства.
5. Разъем DVI: 24-контактный разъем для подключения цифрового сигнала DVI-D с ПК.
6. Разъем VGA: 15-контактный разъем для подключения к разъему VGA компьютера.
7. Линейный вход аудиосигнала
8. Разъем USB типа B: подключение кабеля USB с разъемом типа B.
9. Разъемы USB типа A: подключение USB-устройств, таких как USB-клавиатура/мышь, USB-накопители и т.п.
10. Гнездо замка Kensington.
11. Разъемы USB типа A: подключение USB-устройств, таких как USB-клавиатура/мышь, USB-накопители и т.п.

1.3.3 Функция QuickFit

Функция QuickFit включает три шаблона: (1) сетка (2) формат листа (3) формат фотографии.

1. Шаблоны сетки

Шаблоны сетки облегчают разработчикам и пользователям работу по организации содержимого и построению макета страницы, чтобы добиться согласованности при отображении данных.



2. Формат листа

Функция QuickFit позволяет пользователям просматривать на экране документы в реальном масштабе с использованием различных стандартных форматов листа.

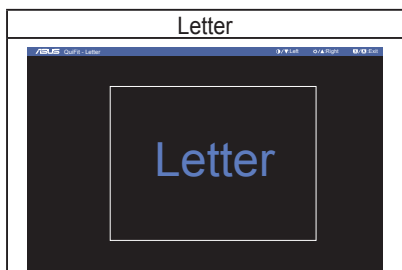

3. Формат фотографий

Функция QuickFit позволяет фотографам и другим пользователям просматривать на экране и редактировать фотографии в реальном масштабе.

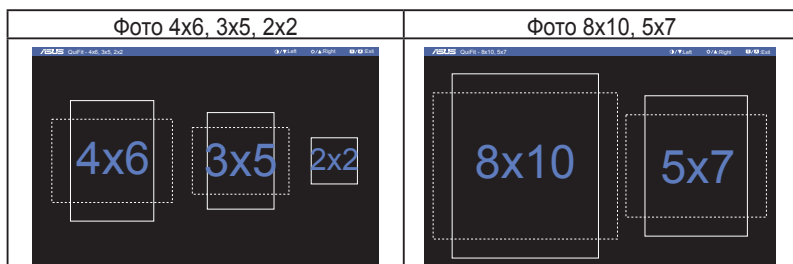

2.1 Снятие кронштейна/подставки (для установки настенного крепления VESA)

В LCD-мониторах PB238Q предусмотрена возможность снятия подставки для установки настенного крепления VESA).

Для снятия стойки/доставки выполните следующие действия.

1. Отключите шнур питания и кабели сигнала. Осторожно положите монитор на чистый стол лицевой стороной вниз.
2. С помощью отвертки отверните четыре винта кронштейна (Рис. 1), а затем снимите кронштейн/подставку с монитора (Рис. 2).



- Рекомендуется накрыть поверхность стола мягкой тканью, чтобы защитить монитор.
- При откручивании винтов удерживайте подставку монитора.

Рис. 1



Рис. 2



- Комплект настенного крепления VESA (100 x 100 мм) приобретается отдельно.
- Следует использовать только кронштейн для настенного крепления, соответствующий стандарту UL с минимальной весовой нагрузкой 22,7 кг (размер винтов: M4 x 10 мм).

2.2 Настройка изображения монитора

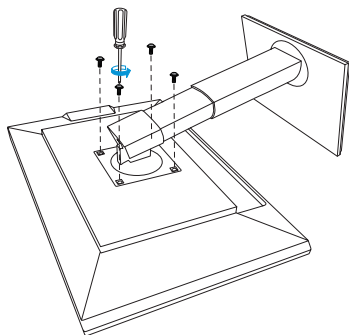
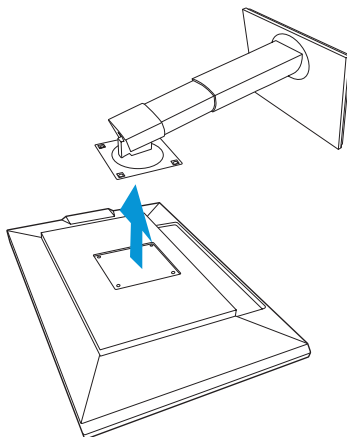
- Для наилучшего качества изображения при регулировке высоты и угла положения экрана рекомендуется размещать его таким образом, чтобы видеть всю поверхность.
- Удерживайте подставку при изменении угла наклона монитора, чтобы не опрокинуть его.
- Угол наклона монитора регулируется в пределах от $+20^\circ$ до -5° , а угол поворота до 60° влево и вправо. Можно также отрегулировать высоту монитора в пределах ± 10 см.

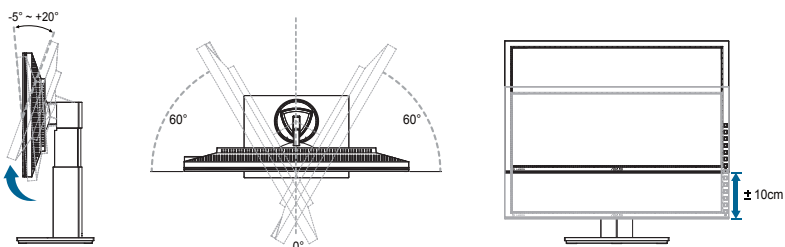

Вращение монитора

1. Поднимите монитор в верхнее положение.
2. Установите максимальный угол наклона монитора.
3. Разверните монитор по часовой стрелке на нужный угол.

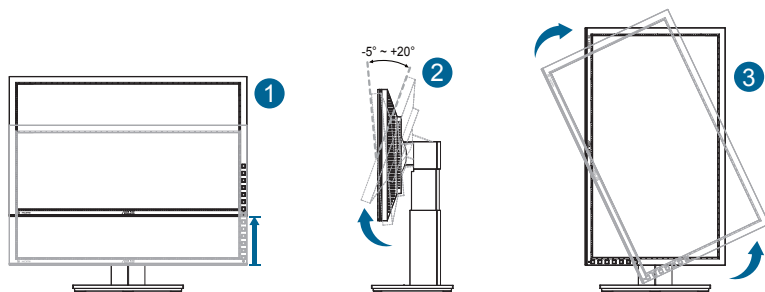

При регулировке угла просмотра монитор может слегка раскачиваться.

2.3 Подключение кабелей

Подключите кабели в соответствии со следующими указаниями:

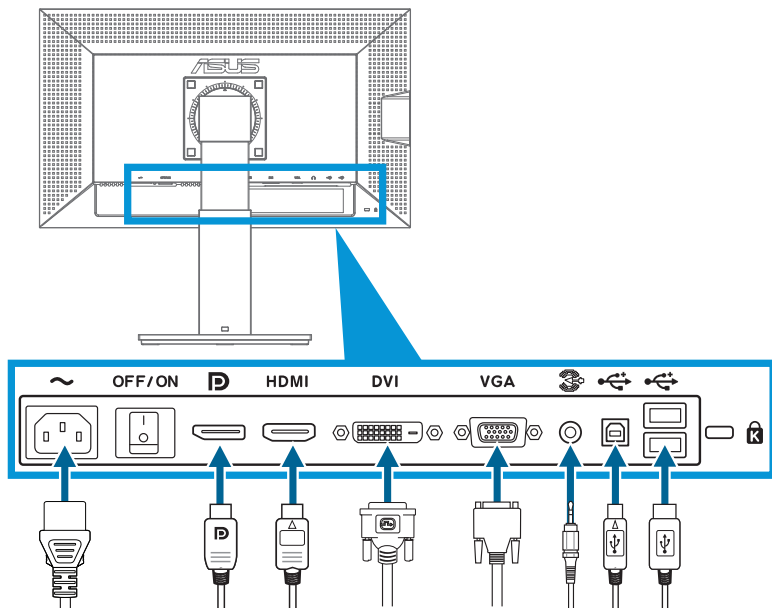

- **Подключение кабеля питания:** Разъем кабеля питания надежно подключите к разъему питания монитора, вилку кабеля питания подключите в сетевую розетку.
- **Подключение кабелей VGA/HDMI/DVI/DisplayPort:**
 - а. Один разъем кабеля VGA/HDMI/DVI/DisplayPort подключите к разъему VGA/HDMI/DVI/DisplayPort монитора.
 - б. Другой разъем кабеля VGA/HDMI/DVI/DisplayPort подключите к разъему VGA/HDMI/DVI/DisplayPort компьютера.
 - в. Затяните два винта на разьеме VGA/DVI.
- **Подключение кабелей VGA/HDMI/DVI/DisplayPort:** Один разъем кабеля аудиосигнала подключите к Линейный вход аудиосигнала монитора. Другой разъем кабеля аудиосигнала подключите к разьему аудиосигнала компьютера.
- **Разьемы USB:** Разьем меньшего размера (типа B) USB-кабеля подключите к разьему типа B монитора, разьем большего размера (типа A) к разьему USB компьютера.



После подключения данных кабелей вы сможете выбрать нужный источник входного сигнала в пункте "Выбор входа" экранного меню.

3.1 Элементы управления экранного меню

3.1.1 Настройка параметров

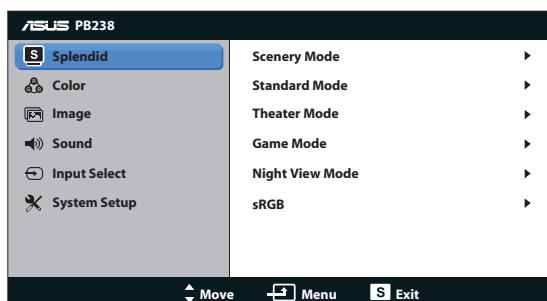

1. Нажмите кнопку MENU для отображения экранного меню.
2. Используйте кнопки ▼ и ▲ для выбора функций. Выделите и активируйте нужную функцию с помощью кнопки MENU. Если у выбранной функции имеется подменю, снова используйте кнопки ▼ и ▲ для перехода между функциями подменю. Выделите и активируйте нужную функцию подменю с помощью кнопки MENU.
3. Используйте кнопки ▼ и ▲ для изменения значения выбранного параметра.
4. Чтобы закрыть экранное меню, нажмите кнопку **S** / **A**. Повторите шаги 2 и 3 для настройки другого параметра.

3.1.2 Описание функций экранного меню

1. Splendid

Эта функция содержит шесть параметров настройки. Для каждого режима имеется функция Reset (Сброс), позволяющая вернуться к исходным значениям.

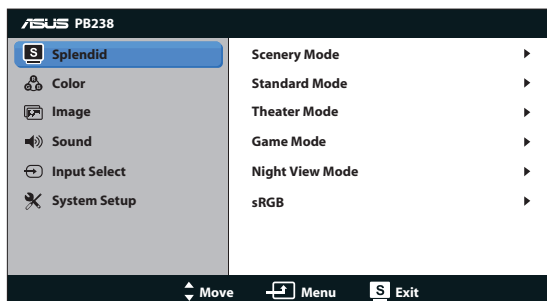

- **Пейзажный режим:** этот режим наилучшим образом подходит для просмотра фотографий с использованием технологии улучшения изображения SILENID™.

- **Стандартный режим:** этот режим наилучшим образом подходит для редактирования документов с использованием технологии улучшения изображения SPLENDID™.
- **Театральный режим:** этот режим наилучшим образом подходит для просмотра фильмов с использованием технологии улучшения изображения SPLENDID™.
- **Игровой режим:** этот режим наилучшим образом подходит для игр с использованием технологии улучшения изображения SPLENDID™.
- **Ночной режим:** этот режим наилучшим образом подходит для игр с темными сценами и для просмотра фильмов с использованием технологии улучшения изображения SPLENDID™.
- **sRGB:** оптимальный режим для просмотра фотографий и графики с компьютера.



- В режиме **Стандартный режим**, настройка параметров **Цветовой режим**, **Skin Tone (Оттенок оболочки)**, **Sharpness (Резкость)** и **ASCR** недоступна.
- В режиме **sRGB** пользователи не могут настраивать параметры **Saturation (Насыщенность)**, **Color Temp (Цветовая температура)**, **Skin Tone (Телесный тон)**, **Sharpness (Резкость)** и **ASCR**.

2. Цвет

Выберите нужный режим цветопередачи.

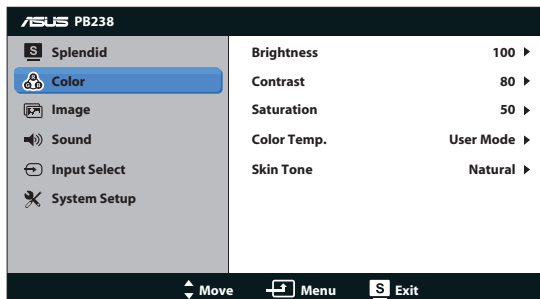

- **Яркость:** настройка значения яркости в диапазоне от 0 до 100. Эту функцию также можно вызвать с помощью кнопки $\text{☼} / \blacktriangle$.
- **Контрастность:** настройка контрастности в диапазоне от 0 до 100.
- **Насыщенность:** настройка значения в диапазоне от 0 до 100.
- **Цветовой режим:** содержит три предустановленных режима цветовой температуры: Холодный, Обычный, Теплый, а также Пользовательский.
- **Оттенок оболочки:** содержит три режима цветопередачи: Красноватый, Естественный и Желтоватый.



В режиме Пользовательский уровни цветов R (Красный), G (Зеленый) и B (Синий) могут быть настроены пользователем; диапазон значений: от 0 до 100.

3. Изображ.

Эта функция позволяет настроить резкость, отсутствие следа, Формат экрана, положение (только для входа VGA) и фокусировку (только для входа VGA).

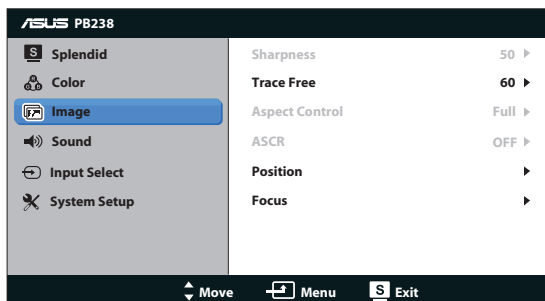

- **Резкость:** настройка резкости изображения. Диапазон значений от 0 до 100.
- **Отсутствие следа:** снижение времени отклика экрана с помощью технологии Over Drive. Диапазон значений от 0 до 100.
- **Формат экрана:** можно выбрать значение “Полный экран”, 4:3, или “OverScan” (доступно только для входа HDMI).
- **ASCR:** выберите значение ON (Вкл.) или OFF (Выкл.) для включения или отключения функции динамической настройки контрастности.
- **Положение:** настройка положения изображения по горизонтали (Полож. По Горизон.) и по вертикали (Полож. По Вертик.). Диапазон значений от 0 до 100 (только для входа VGA).
- **Фокусировка:** снижение уровня помех изображения, проявляющихся в виде горизонтальных и вертикальных линий, путем отдельной настройки значений (Точная настройка) и Clock (Частота). Диапазон значений от 0 до 100 (только для входа VGA).

4. Звук

Настройка параметров звука.

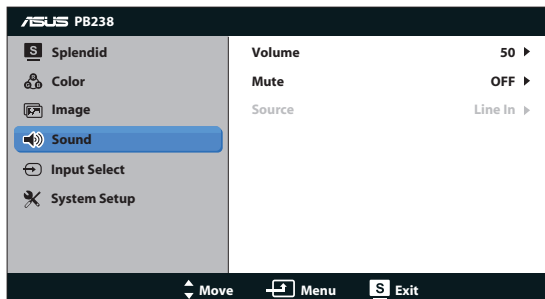

- **Громкость:** настройка уровня громкости.
- **Выкл. звук:** отключение звука.

- **Source (Источник):** выбор источника аудиосигнала «Line In» (Линейный вход) или «HDMI» (доступно только при использовании входа HDMI); выбор источника аудиосигнала «Line In» (Линейный вход) или «DisplayPort» (доступно только при использовании входа DisplayPort).

5. Выбор Входа

Выбор источника сигнала: **VGA, DVI, HDMI** или **DisplayPort**.

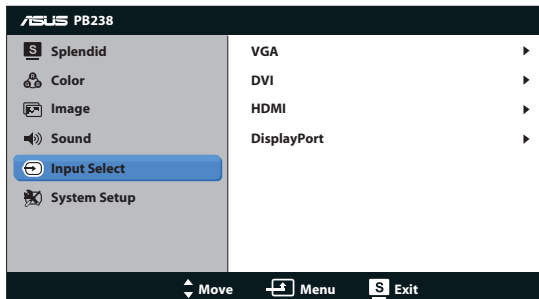

6. Настройка Система

Настройка системных параметров.

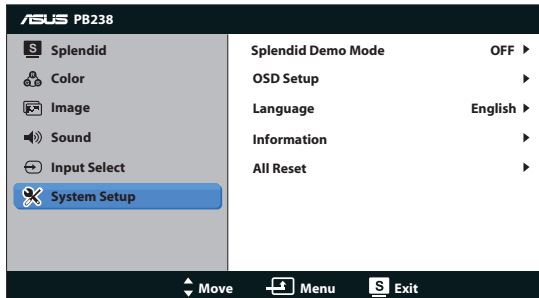





- **Splendid Demo Mode:** включение демонстрации технологии Splendid.
- **Настройка меню:** настройка положения меню по горизонтали (Полож. По Горизон.), по вертикали (Полож. По Вертик.), Времени отображения меню, параметра DDC/CI и Transparency (прозрачности).
- **Язык:** Выбор языка экранного меню. Доступные языки: English (английский), French (французский), German (немецкий), Spanish (испанский), Italian (итальянский), Dutch (голландский), Russian (русский), Traditional Chinese (китайский (традиционное письмо)), Simplified Chinese (китайский (упрощенное письмо)), Japanese (японский).
- **Информация:** просмотр сведений о мониторе.
- **Весь Сброс:** Выберите Да, если требуется восстановить заводские значения для всех настроек.

3.2 Технические характеристики

Модель	PB238Q
Размер матрицы	23 дюймов, широкоэкранный формат (58,42см)
Максимальное разрешение	1920x1080
Яркость (Тип.)	250 кандел/м ²
Коэффициент контрастности (Тип.)	1000:1
Угол зрения (CR=10)	178°(В) ; 178°(Г)
Число цветов	16, 7 млн (6-разр. Hi FRC)
Время отклика	6 мс (серый-серый)
Динамики	2 Вт x 2 стерео
Разъем для наушников	Нет
Звук со входа HDMI	Да
Вход HDMI	Да
Вход DVI	DVI с HDCP
Вход D-Sub	Да
Вход DisplayPort	Да
Линейный вход	Да
Потребляемая мощность	<50Вт
Наклон	-5° ~ +20°
Установка на стену VESA:	Да (100 мм x 100 мм)
Размеры (ШxВxГ)	549x396x201мм
Размеры упаковки (ШxВxГ)	671x253x386мм
Масса нетто (прибл.)	6,2kg
Масса брутто (прибл.)	9,1kg
Диапазон напряжения	Пер. ток:100–240 В (встроенный адаптер)

*Технические характеристики могут быть изменены без уведомления.

3.3 Поиск и устранение неполадок (ответы на вопросы)

Проблема	Возможное решение
Индикатор питания не горит	<ul style="list-style-type: none"> Нажмите кнопку , чтобы убедиться, что монитор включен. Проверьте правильность подсоединения шнура питания к монитору и розетке сети электропитания.
Индикатор питания светится желтым, изображение на экране отсутствует	<ul style="list-style-type: none"> Убедитесь, что монитор и компьютер включены. Убедитесь, что кабель передачи сигнала правильно подключен к монитору и компьютеру. Проверьте разъемы кабеля и убедитесь, что их контакты не загнуты. Подключите компьютер к другому монитору, чтобы убедиться в том, что компьютер работает правильно.
Изображение на экране слишком светлое или слишком темное	<ul style="list-style-type: none"> Настройте Контрастность и Яркость с помощью экранного меню.
Изображение размещается не по центру экрана или имеет неверный размер	<ul style="list-style-type: none"> Удерживайте кнопку  /  в течение двух секунд для автоматической настройки изображения (только для режима VGA). Настройте Полож. По Горизон. и Полож. По Вертик. в экранном меню.
Изображение на экране трясется или на нем имеются волнообразные искажения	<ul style="list-style-type: none"> Убедитесь, что кабель передачи сигнала правильно подключен к монитору и компьютеру. Уберите электрические устройства, которые могут вызывать помехи.
Изображение имеет дефекты цвета (белый цвет не выглядит белым)	<ul style="list-style-type: none"> Проверьте разъемы кабеля и убедитесь, что их контакты не загнуты. Сброс настроек с помощью экранного меню. Настройте параметры цветопередачи R/G/B или параметр Цветовой режим..
Изображение нечеткое или расплывчатое	<ul style="list-style-type: none"> Удерживайте кнопку  /  в течение двух секунд для автоматической настройки изображения (только для режима VGA). Настройте параметры Частота и фазы с помощью экранного меню.
Звук отсутствует или уровень громкости очень низкий	<ul style="list-style-type: none"> Убедитесь, что кабель передачи аудиосигнала правильно подключен к монитору и компьютеру. Настройте уровень громкости на мониторе и на компьютере. Убедитесь, что на компьютере драйвер звуковой платы установлен и работает правильно.

3.4 Список поддерживаемых режимов

Основной режим ПК

Разрешение	В (Гц)	Г (кГц)
640x480	60Hz	31.469kHz
640x480	72Hz	37.861kHz
640x480	75Hz	37.5kHz
800x600	56Hz	35.156kHz
800x600	60Hz	37.879kHz
800x600	72Hz	48.077kHz
800x600	75Hz	46.875kHz
1024x768	60Hz	48.363kHz
1024x768	70Hz	56.476kHz
1024x768	75Hz	60.023kHz
1152x864	75Hz	67.5kHz
1280x960	60Hz	60kHz
1280x1024	60Hz	63.981kHz
1280x1024	75Hz	79.976kHz
1440x900	60Hz	55.935kHz
1440x900	75Hz	70.635kHz
1680x1050	60Hz	65.29kHz
1920x1080	60Hz	67.5kHz

Режимы IBM, стандартная частота (входы D-SUB, DVI-D, HDMI)

Разрешение	В (Гц)	Г (кГц)
640x350	70Hz	31.469kHz
720x400	70Hz	31.469kHz

Режимы MAC, стандартная частота (входы D-SUB, DVI-D, HDMI)

Разрешение	В (Гц)	Г (кГц)
640x480	67Hz	35kHz
832x624	75Hz	49.725kHz

Режимы VESA; частота, выбираемая пользователем

Разрешение	В (Гц)	Г (кГц)
1280x720(RB)	60Hz	44.444kHz
1280x720	60Hz	44.772kHz
1280x720	75Hz	56.456kHz
1280x768(RB)	60Hz	47.396kHz
1280x800(RB)	60Hz	49.306kHz
1280x800	60Hz	49.702kHz
1280x800	75Hz	62.795kHz
1440x900(RB)	60Hz	55.469kHz
1440x900	75Hz	70.635kHz
1680x1050(RB)	60Hz	64.674kHz
1920x1080	60Hz	66.587kHz

Частота при использовании входа HDMI

VESA Modes, Factory Preset Timing

Разрешение	В (Гц)	Г (кГц)
640x480P	59.94 / 60Hz	31.469 / 31.5kHz
720x480P	59.94 / 60Hz	31.469 / 31.5kHz
720x480P	59.94 / 60Hz	31.469 / 31.5kHz
720x576P, 50Hz	50Hz	31.25kHz
720x576P, 50Hz	50Hz	31.25kHz
1280x720P, 50Hz	50Hz	37.5kHz
1280x720P	59.94 / 60Hz	44.955 / 45kHz
1920x1080i	50Hz	28.125kHz
1920x1080i	59.94 / 60Hz	33.716 / 33.75kHz

Дополнительные значения частоты при использовании входа HDMI

Разрешение	В (Гц)	Г (кГц)
1440x480P	59.94 / 60Hz	31.469 / 31.5kHz
1440x480P	59.94 / 60Hz	31.469 / 31.5kHz
1440x576P	50Hz	31.25kHz
1440x576P	50Hz	31.25kHz
1920x1080P	50Hz	56.25kHz
1920x1080P	59.94 / 60Hz	67.433 / 67.5kHz

* Режимы, отсутствующие в этих таблицах, могут не поддерживаться. Для наилучшего качества изображения рекомендуется выбирать один из перечисленных режимов.