



| BKD-518R RU
| BKD-818R RU

DECT-ТЕЛЕФОН

(беспроводной телефон)

**Руководство по эксплуатации
с гарантийным талоном**

прочитайте внимательно перед эксплуатацией

СОДЕРЖАНИЕ

ВВЕДЕНИЕ

Инструкция по мерам безопасности	1
Утилизация изделия	1
Особенности устройства	2
Комплектация	2

РАСПОЛОЖЕНИЯ И ФУНКЦИИ ОРГАНОВ УПРАВЛЕНИЯ

Общий вид телефонной трубки	3
Общий вид базового блока	3
Общий вид зарядной подставки	4

ПОДКЛЮЧЕНИЕ И УСТАНОВКА

Подключение питания	5
Зарядка аккумуляторных батареек трубки	5
Вид дисплея	6

НАЧАЛО РАБОТЫ

Включение/выключение телефонной трубки	7
Переключение тонального/импульсного набора номера	7

ОСНОВНЫЕ ОПЕРАЦИИ

Звонок абоненту	8
Ответ на звонок	8
Громкая связь	8
Отключение микрофона	8
Повторный набор последнего номера	8
Пауза	9
Функция FLASH	9
Регулировка громкости звонка	9
Включение/отключение беззвучного режима	9
Регулировка громкости динамика	9
Функция внутренней связи INTERCOM	9
Переадресация вызовов	9
Конференция	10
Запись разговора	10
Российский АОН	10
Европейский АОН	10
Блокировка клавиатуры трубки	10
Ожидание вызов	10
Быстрый набор номера на базе	10

ОПЕРАЦИИ С ЗАПИСЯМИ

Журнал исходящих вызовов	11
Журнал входящих вызовов	11
Телефонный справочник	11
Поиск записи в телефонном справочнике	12

СОДЕРЖАНИЕ

НАСТРОЙКИ БАЗОВОГО БЛОКА

Удалить трубку	13
Установки звонка.....	13
Режим набора	13
Время FLASH	13
Звук клавиш	13
Язык	13
Дата и время	13
Изменить PIN-код.....	13
Сброс базы	14

НАСТРОЙКИ

Дерево меню	15
Удалить трубку	15
Режим набора	15
Время FLASH.....	15
Изменить PIN-код.....	16
Сброс базы	16
Будильник	16
Установки звонка.....	16
Установка мелодии	16
Язык	17
Имя трубки.....	17
Автоответ.....	17
Запрет вызова	17
Дата и время	17
Выбрать базу.....	17
Сброс трубки.....	18
Регистрация	18
Российский АОН	18

АВТООТВЕТЧИК

Сообщения.....	19
Удалить все.....	19
Заметка	19
Установка автоответчика	19

ПРОЧЕЕ

Технические характеристики	21
Полезные примечания.....	22
Поиск неисправностей	22
Сервисное обслуживание	23

ИНСТРУКЦИЯ ПО МЕРАМ БЕЗОПАСНОСТИ



Символ опасности

Напоминание пользователю о высоком напряжении.



Символ предупреждения

Напоминание пользователю о проведении всех действий в соответствии с инструкцией.

ВНИМАНИЕ:

ВО ИЗБЕЖАНИЕ ПОВРЕЖДЕНИЯ, ВОЗГОРАНИЯ УСТРОЙСТВА ИЛИ ПОРАЖЕНИЯ ЭЛЕКТРИЧЕСКИМ ТОКОМ НЕ ДОПУСКАЙТЕ ПОПАДАНИЯ УСТРОЙСТВА ПОД ДОЖДЬ ИЛИ ЭКСПЛУАТАЦИИ ЕГО В УСЛОВИЯХ ПОВЫШЕННОЙ ВЛАЖНОСТИ.

ПРЕДУПРЕЖДЕНИЯ:

- Чтобы предотвратить риск пожара или удара током, избегайте попадания в устройство воды и эксплуатации устройства в условиях высокой влажности.
- Отключайте устройство от сети электропитания, если не собираетесь пользоваться им длительное время или перед грозой. Не прикасаться во время грозы к устройству или сетевому шнуру!
- Не пытайтесь самостоятельно открывать и ремонтировать устройство, чтобы не создавать опасность поражения электрическим током.
- Не касайтесь оголенных телефонных проводов, если они не отсоединены от телефонной сети.
- Не ставьте тяжелые предметы на верхнюю панель устройства.
- Не превышайте допустимую нагрузку на розетки и удлинители во избежание возгорания и поражения электрическим током.
- Выключите устройство из розетки, если вы собираетесь его очистить.
- Не ставьте устройство на неровную поверхность. Падение устройства может привести к неисправности или повреждениям.
- Пожалуйста, не закрывайте вентиляционные отверстия устройства: это может привести к неисправности.
- После длительного пребывания на холоде перед включением необходимо выдержать прибор в течение 1 часа при комнатной температуре.

- В случае использования сетевой вилки или приборного соединителя в качестве отключающего устройства отключающее устройство должно оставаться легкодоступным.
- Пожалуйста, поместите устройство в сухую и проветриваемую область. Исключайте соседство с нагревательными приборами, не подвергайте воздействию солнечного света, механической вибрации, влажности и пыльной среды.
- Для чистки устройства используйте небольшое количество нейтрального моющего средства и сухую мягкую ткань.
- Никогда не используйте абразивные материалы или органические соединения (алкоголь, бензин и т.д.) для чистки устройства.
- Для ремонта и технического обслуживания обращайтесь только в уполномоченные для ремонта изделий торговой марки ВВК Сервисные Центры.

РЕКОМЕНДАЦИИ:

Перед использованием устройства внимательно ознакомьтесь с руководством. После чтения, пожалуйста, сохраните его для использования в будущем. Пожалуйста, свяжитесь с вашим местным дилером для проведения сервисного обслуживания. Все иллюстрации, приведенные в данной инструкции, являются схематическими изображениями объектов и могут отличаться от их реального внешнего вида.

УТИЛИЗАЦИЯ ИЗДЕЛИЯ

После окончания срока службы изделия его нельзя выбрасывать мусором. Вместо этого оно подлежит сдаче на утилизацию в соответствующий пункт приема электрического и электронного оборудования для последующей переработки и утилизации в соответствии с федеральным или местным законодательством. Обеспечивая правильную утилизацию данного продукта, вы помогаете сберечь природные ресурсы и предотвращаете ущерб для окружающей среды и здоровья людей, который возможен в случае ненадлежащего обращения. Более подробную информацию о пунктах приема и утилизации данного продукта можно получить в местных муниципальных органах или на предприятии по вывозу бытового мусора.



DECT-телефон (беспроводной телефон) – это устройство абонентского доступа к телекоммуникационной сети общего пользования (АТС). Данное устройство предназначено для личных, семейных, домашних и иных нужд, не связанных с осуществлением предпринимательской деятельности.

ОСОБЕННОСТИ УСТРОЙСТВА

- Дисплей с подсветкой
- Определитель номера Caller ID и АОН
- Подключение до 5 трубок к базе и до четырех баз на трубку
- Поддержка стандарта GAP
- Предварительный набор номера и его редактирование
- Память на 29 входящих и 10 исходящих звонков
- Быстрый набор двух номеров*
- Телефонная книга на 50 номеров
- Возможность внутренней связи между трубками (и/или базой*)
- Перевод звонка на другую трубку и внутренняя связь между двумя трубками
- Конференц-связь между внешним звонком и двумя трубками
- 10 мелодий звонка
- Регулируемая громкость звонка, динамика и наушников
- Возможность установки разных мелодий для различных звонков
- Будильник
- Тоновый и импульсный режимы набора
- Возможность блокировки вызова
- Блокировка клавиатуры
- Беззвучный режим
- Запись разговора*
- Экорегим, автоматически изменяющий мощность радиосигнала трубки в зависимости от расстояния до базы

Автоответчик

- Цифровой автоответчик
- Запись голосового напоминания до 120 с.
- Функция голосового оповещения и голосовые подсказки
- Запись сообщений общей продолжительностью до 60 минут
- Отображение номера звонившего при прослушивании сообщений
- Удаленный доступ для прослушивания сообщений с другого телефона
- Два режима приветствия

* Для модели BKD-518R RU.

КОМПЛЕКТАЦИЯ

Базовый блок	1 шт.
Телефонная трубка	1 шт.
Трубка базового блока	1 шт.*
Адаптер питания базового блока	1 шт.
Зарядная подставка	1 шт.*
Адаптер питания зарядной подставки	1 шт.*
Аккумуляторная батарейка AAA	2 шт.
Телефонный провод	1 шт.
Провод трубки	1 шт.*
Руководство по эксплуатации с гарантийным талоном	1 шт.

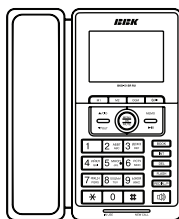

Базовый блок с трубкой
(для модели BKD-518R RU)



Телефонная трубка



Базовый блок
(для модели BKD-818R RU)
Зарядная подставка
(для модели BKD-518R RU)



Адаптер питания



Аккумуляторная батарейка AAA



Провод трубки*



Инструкция по эксплуатации с гарантийным талоном



Телефонный провод

ОБЩИЙ ВИД ТЕЛЕФОННОЙ ТРУБКИ

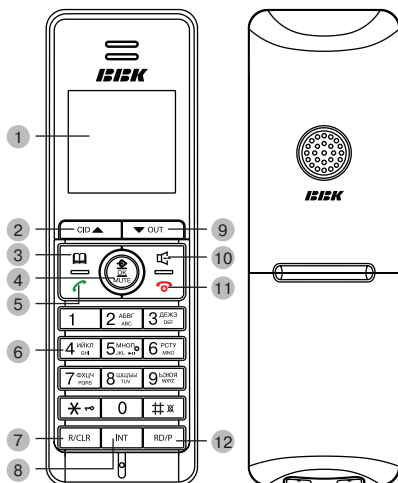

- 1 Дисплей
- 2 Клавиша CID/▲ (журнал входящих вызовов/ ВВЕРХ)
- 3 Телефонная книга
- 4 Клавиша ОК/MUTE (вход в меню/ подтверждение/отключение микрофона)
- 5 Клавиша (начало разговора, начало набора номера)
- 6 Буквенно-цифровые клавиши, клавиши * и #
- 7 Клавиша R/CLR (FLASH/удалить введенный символ)
- 8 Клавиша INT (внутренняя связь)
- 9 Клавиша ▼/OUT (ВНИЗ/просмотр списка исходящих вызовов)
- 10 Клавиша (громкая связь)
- 11 Клавиша (завершение разговора, отмена, выключение)
- 12 Клавиша RD/P (повторный набор/пауза)

ОБЩИЙ ВИД БАЗОВОГО БЛОКА

BKD-518R RU

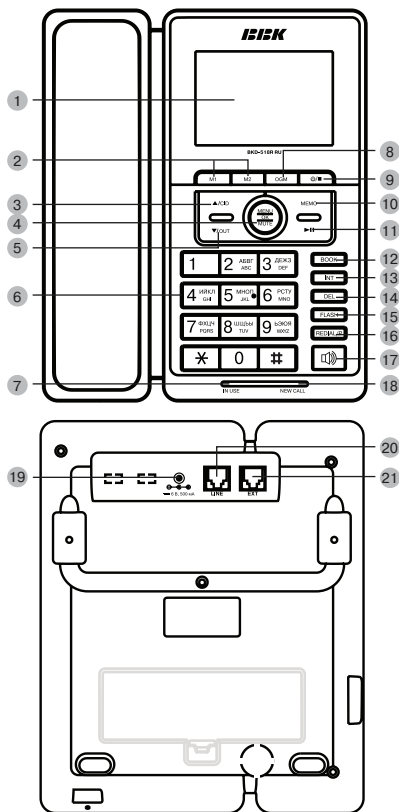

- 1 Дисплей
- 2 Клавиши M1/M2 (быстрый набор номера на базе)
- 3 Клавиша ▲/CID (вверх/журнал входящих вызовов)
- 4 Клавиша MENU/ОК/MUTE (вход в меню/ подтверждение/отключение микрофона)
- 5 Клавиша ▼/OUT (вниз/просмотр списка исходящих вызовов)
- 6 Буквенно-цифровые клавиши, клавиши * и #
- 7 Индикация текущего звонка
- 8 Клавиша OGM (прослушивание текущего приветствия)
- 9
- 10
- 11
- 12
- 13
- 14
- 15
- 16
- 17
- 18
- 19
- 20
- 21

- 9 Кнопка  (включение/выключение автоответчика/остановка воспроизведения сообщений или напоминания)
- 10 Кнопка MEMO (запись напоминания)
- 11 Кнопка  (воспроизведение/пауза в воспроизведении сообщений или напоминания)
- 12 Кнопка BOOK (телефонная книга)
- 13 Кнопка INT (внутренняя связь)
- 14 Кнопка DEL (удаление напоминания, редактирование)
- 15 Кнопка FLASH
- 16 Кнопка REDIAL/P (повторный набор/пауза)
- 17 Кнопка  (громкая связь)
- 18 Индикация нового звонка
- 19 Разъем для подключения адаптера питания базового блока
- 20 Разъем для подключения телефонного провода
- 21 Разъем для параллельного подключения дополнительных устройств к линии

ОБЩИЙ ВИД БАЗОВОГО БЛОКА

BKD-818R RU

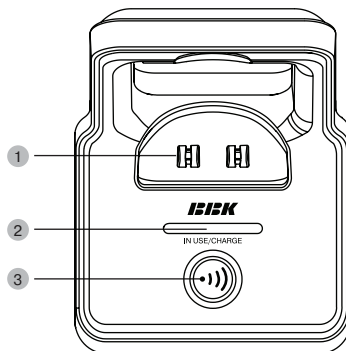

ОБЩИЙ ВИД ЗАРЯДНОЙ ПОДСТАВКИ

BKD-518R RU

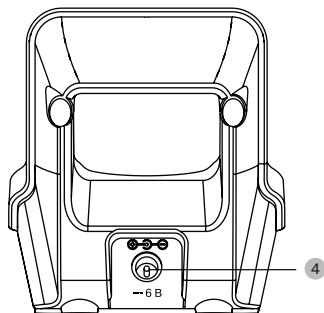
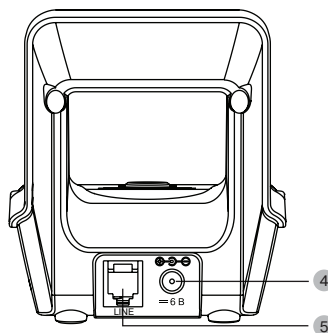
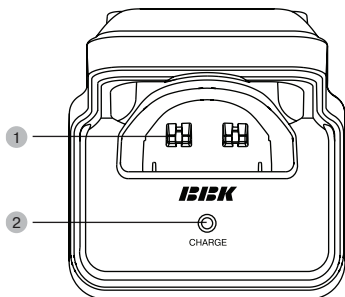

- 1 Контакты для заряда аккумуляторов телефонной трубки
- 2 Индикатор заряда аккумуляторных батарей и снятия трубки
- 3 Кнопка внутренней связи
- 4 Разъем для подключения адаптера питания
- 5 Разъем для подключения телефонного провода

ПОДКЛЮЧЕНИЕ ПИТАНИЯ

Подключите адаптер питания базового блока к разъему питания базового блока, а затем включите вилку адаптера питания в розетку сети электропитания. Также подключите адаптер питания зарядной подставки к разъему питания зарядной подставки, а затем включите вилку адаптера питания в розетку сети электропитания.

ВНИМАНИЕ!

Отключите устройство от сети электропитания, если не собираетесь пользоваться им длительное время.

Базовый блок VKD-518R RU

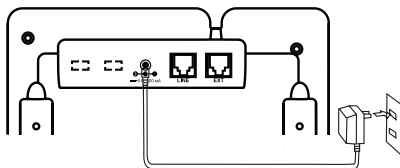

Базовый блок VKD-818R RU

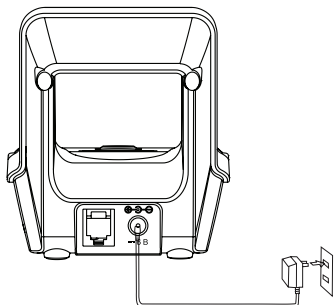

ЗАРЯДКА АККУМУЛЯТОРНЫХ БАТАРЕЕК ТРУБКИ

Перед тем как использовать устройство, зарядите полностью аккумуляторные батарейки трубки. Чтобы зарядить аккумуляторные батарейки трубки, установите трубку на зарядную подставку/базовый блок, согласно рисунку:

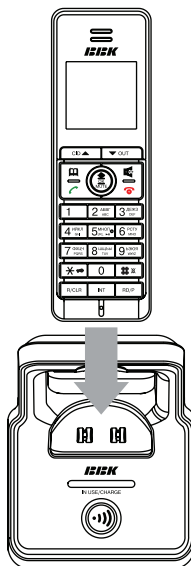

Если трубка установлена верно, на зарядной подставке загорится индикатор заряда аккумуляторных батареек.

ПРИМЕЧАНИЕ

- Не ставьте трубку на зарядную подставку, если в трубке нет аккумуляторных батареек.



ВИД ДИСПЛЕЯ

Информация на дисплее может меняться в зависимости от режима работы трубки. На дисплее может появиться следующая индикация:

Индикация	Описание	Функции
	Антенна	Постоянно отображается на дисплее. Показывает мощность сигнала, мигает при потере сигнала базового блока и его низком уровне.
	Трубка снята	Отображается, когда пользователь снял трубку (нажал соответствующую клавишу).
	Блокировка клавиатуры	Отображается, когда клавиатура трубки заблокирована.
	Будильник	Отображается, когда установлен будильник. Мигает во время срабатывания сигнала будильника.
	Звонок отключен	Отображается, когда сигнал вызова отключен (беззвучный режим).
	Телефонная книга	Отображается при просмотре телефонной книги.
	Голосовая почта	Отображается при получении нового голосового сообщения. Мигает – голосовой почтовый ящик полон.
RPT	Повтор номера АОН	Отображается, когда получено более одного вызова от одного и того же абонента.
NEW	Новый звонок АОН	Отображается при получении новых вызовов, до их просмотра.
#	Последовательность	При нажатии клавиш ▲ или ▼ для просмотра списка вызовов, отображается вместе с порядковым номером, чтобы указать последовательность вызовов.

	Громкая связь	Отображается при нажатии клавиши  .
	Заряд батареи	Отображается при зарядке, а также показывает текущий уровень заряда батареи.
AM	Ante meridiem	«До полудня». Для 12-часового формата времени, отображается в период с 0 часов до 11:59:59.
PM	Post meridiem	«После полудня». Для 12-часового формата времени, отображается в период с 12 часов до 23:59:59.

ВКЛЮЧЕНИЕ/ВЫКЛЮЧЕНИЕ ТЕЛЕФОННОЙ ТРУБКИ

1. Включение: нажмите и удерживайте клавишу , дисплей засветится, что означает включение телефонной трубки.
2. Выключение: нажмите и удерживайте клавишу , дисплей погаснет.

ПРИМЕЧАНИЕ

- Если аккумуляторные батарейки разряжены, на дисплее не появится индикация. Для включения телефонной трубки вам следует зарядить телефон.

ПЕРЕКЛЮЧЕНИЕ ТОНАЛЬНОГО/ ИМПУЛЬСНОГО НАБОРА НОМЕРА

Необходимо использовать тот режим набора номера, который поддерживает ваша АТС.

Войдите в меню с помощью клавиши MENU на базовом блоке (ОК на трубке), выберите подменю настроек базы «УСТАНОВКИ» («УСТ БАЗЫ»), в нем – пункт «РЕЖИМ НАБОРА».

С помощью клавиш ▲ и ▼ переведите аппарат в соответствующий режим набора: импульсный или тональный.



ПРИМЕЧАНИЯ

- Проверить, поддерживает ли ваша АТС тональный режим набора, можно следующим образом: поднимите трубку и наберите номер в тональном режиме, если во время или после набора номера вы слышите непрерывающийся гудок, то это значит, что ваша АТС не поддерживает тональный режим набора номера.
- Если станция поддерживает оба режима набора, то используйте тональный режим, так как он ускоряет процесс установки соединения.

ЗВОНОК АБОНЕНТУ

С базового блока*

Метод А



1. Снимите трубку с базового блока или нажмите клавишу .
2. Наберите номер телефона абонента. На дисплее отобразится введенный вами номер. Для начала разговора дождитесь ответа вызываемого абонента.
3. По окончании разговора нажмите клавишу  или положите трубку на базу.

Метод Б

1. Наберите номер телефона абонента. На дисплее отобразится введенный вами номер. Если номер набран неверно, нажмите клавишу **BOOK** для удаления последней набранной цифры.
2. Снимите трубку с базового блока или нажмите клавишу .
3. Для начала разговора дождитесь ответа вызываемого абонента.

С телефонной трубки

Метод А



1. Нажмите клавишу  или .
2. Наберите номер телефона абонента. На дисплее отобразится введенный вами номер. Для начала разговора дождитесь ответа вызываемого абонента.
3. По окончании разговора нажмите клавишу  и положите трубку на базу.

Метод Б



1. Снимите трубку телефона с зарядной подставки.
2. Наберите номер телефона абонента. На дисплее отобразится введенный вами номер. Если номер набран неверно, нажмите клавишу **R/CLR** для удаления последней набранной цифры. Нажмите и удерживайте клавишу **R/CLR**, чтобы удалить весь номер. Затем наберите верный номер.
3. Нажмите клавишу  или . Набор номера начнется автоматически. Для начала разговора дождитесь ответа вызываемого абонента.

ОТВЕТ НА ЗВОНОК

С базового блока*



1. Когда телефон звонит, снимите трубку или нажмите клавишу  для начала разговора.
2. По окончании разговора положите трубку на базовый блок или нажмите клавишу .

С телефонной трубки

1. Когда телефон звонит, нажмите клавишу  или  для начала разговора.
2. По окончании разговора нажмите клавишу .

ГРОМКАЯ СВЯЗЬ

Вы можете использовать данную функцию при ответе на звонок и при звонке абоненту.

1. Нажмите клавишу  в режиме разговора, чтобы включить режим громкой связи.
2. Нажмите клавишу  еще раз в режиме разговора, чтобы выключить режим громкой связи и перейти к нормальному режиму разговора.

ОТКЛЮЧЕНИЕ МИКРОФОНА

В режиме разговора вы можете отключить микрофон телефонной трубки или базового блока*, после чего разговаривающий с вами по телефону человек не будет слышать вас, хотя вы будете слышать его.

1. Нажмите клавишу **MUTE** в режиме разговора, чтобы отключить микрофон.
2. Нажмите клавишу **MUTE** еще раз, чтобы включить микрофон.



ПОВТОРНЫЙ НАБОР ПОСЛЕДНЕГО НОМЕРА

С базового блока*

Снимите трубку телефона с базового блока и нажмите клавишу **REDIAL/P**. Повторный набор последнего набранного вручную номера начнется автоматически.

* Для модели BKD-518R RU.

С телефонной трубки

Снимите трубку телефона с зарядной подставки и нажмите клавишу  или . Затем нажмите клавишу RD/P, повторный набор последнего набранного вручную номера начнется автоматически.



ПАУЗА

Данная функция используется для междугородних звонков и связи с различными автоматическими системами. Нажмите клавишу REDIAL/P на базовом блоке или клавишу RD/P на телефонной трубке во время набора номера, чтобы установить паузу в наборе.



ФУНКЦИЯ FLASH

Работа функции FLASH зависит от установленной длительности, а также поддержки этой функции вашей АТС.



РЕГУЛИРОВКА ГРОМКОСТИ ЗВОНКА

Для выбора уровня громкости звонка войдите в меню с помощью клавиши ОК, выберите пункт «УСТАНОВКИ» («УСТ ТРУБКИ»), далее – «УСТ ЗВОНКА». Аппарат позволяет настроить громкость звонка, входящего по внешней линии, или внутреннего. Выберите требуемый вариант, затем пункт «ГРОМКОСТЬ». С помощью клавиш  и  установите желаемый уровень громкости.

ВКЛЮЧЕНИЕ/ОТКЛЮЧЕНИЕ БЕЗЗВУЧНОГО РЕЖИМА

В режиме ожидания нажмите и удерживайте клавишу  на телефонной трубке до тех пор, пока не услышите сигнал телефона. Звук клавиш будет слышен при нажатии на клавиши в режиме ожидания. Еще раз нажмите и удерживайте клавишу , чтобы отключить звук клавиш. На дисплее отобразится значок «Звонок отключен», а трубка перейдет в беззвучный режим. После повторной операции звонок будет включен.

РЕГУЛИРОВКА ГРОМКОСТИ ДИНАМИКА

Чтобы увеличить/уменьшить уровень громкости динамика, используйте клавиши  и  в режиме разговора.

ФУНКЦИЯ ВНУТРЕННЕЙ СВЯЗИ INTERCOM

Для внутренней связи между трубкой и базой или трубками, зарегистрированными на одной базе, в режиме ожидания нажмите клавишу INT на базовом блоке или трубке. На дисплее отобразятся номера доступных для вызова трубок и базы (база обозначена номером «0»), нажмите соответствующую клавишу. Когда трубка/база зазвонит, нажмите клавишу INT либо поднимите трубку для начала разговора.

ПРИМЕЧАНИЕ

- Если на базовом блоке зарегистрирована только одна трубка, она будет вызвана сразу после нажатия клавиши INT.
- Для того, чтобы найти все зарегистрированные на базе трубки, нажмите клавишу INT на базовом блоке, затем клавишу 9. Все трубки начнут издавать звуковой сигнал для упрощения их обнаружения.

ПЕРЕАДРЕСАЦИЯ ВЫЗОВОВ

В режиме разговора нажмите клавишу INT и введите номер трубки или базы, на которую хотите переадресовать вызов (база обозначена номером «0»). Когда вызываемая трубка/база зазвонит, снимите трубку или нажмите соответствующую клавишу, чтобы начать разговор. Если во время разговора на вызванной трубке/базовом блоке прервать разговор, то он продолжится между внешней линией и базовым блоком/переадресованной трубкой.

ПРИМЕЧАНИЕ

- Если на базовом блоке зарегистрирована только одна трубка, вызов будет переадресован на нее сразу после нажатия клавиши INT.

КОНФЕРЕНЦИЯ

Вы можете установить связь в режиме конференции между двумя аппаратами (трубкой и базовым блоком либо двумя трубками) и внешней линией. Для этого нажмите INT в режиме разговора со внешней линией и введите номер трубки (базового блока*), которую хотите добавить к конференции. Дождитесь, пока будет поднята данная трубка, и нажмите клавишу ✳ И базовый блок, и трубка будут соединены с внешней линией.

ЗАПИСЬ РАЗГОВОРА*

Для записи разговора нажмите и удерживайте клавишу MEMO на базовом блоке. Для остановки записи разговора нажмите клавишу  на базовом блоке. Запись будет сохранена как сообщение и может быть удалена/воспроизведена, как описано в разделе АВТООТВЕТИК.

РОССИЙСКИЙ АОН

Если установлен ручной режим определения номера (пункт меню «АОН»/«РЕЖИМ»), при поступлении входящего звонка нажмите клавишу OK/SET на трубке (клавишу MENU на базовом блоке*) – телефон установит соединение для определения номера, затем на дисплее отобразится номер телефона входящего звонка (если информация о номере поступила с АТС звонящего абонента). Если установлен автоматический режим – соединение и определение номера телефона произойдет автоматически. Далее телефон продолжит подавать звуковые сигналы. Если вы не ответите на вызов в течение интервала времени, заданного в пункте меню «АОН»/«ГУДКИ», телефон автоматически вернется в режим ожидания. Также для перехода в режим ожидания вы можете нажать клавишу  на трубке (клавишу BOOK на базовом блоке*).

ПРИМЕЧАНИЕ

- Вы можете использовать данную функцию в том случае, если ваша АТС ее поддерживает.

ЕВРОПЕЙСКИЙ АОН

Номера звонящих будут определяться автоматически. В зависимости от

определенного номера вы можете принять звонок или не отвечать на него.

ПРИМЕЧАНИЕ

- Оформите у поставщика услуг подписку на услугу Caller ID.

БЛОКИРОВКА КЛАВИАТУРЫ ТРУБКИ

1. В режиме ожидания нажмите и удерживайте клавишу ✳ до тех пор, пока не дисплее не появится индикатор с изображением ключа. Клавиатура заблокируется.
2. Нажмите и удерживайте клавишу ✳ до тех пор, пока индикатор с изображением ключа не исчезнет с дисплея. Блокировка клавиатуры будет снята.

ОЖИДАНИЕ ВЫЗОВА

Метод А

В режиме снятой трубки при поступлении внешнего звонка звучит сигнал и на дисплее отображается сообщение об ожидании вызова и номер телефона входящего звонка. Нажмите клавишу R/CLR на трубке (клавишу FLASH на базовом блоке*), чтобы ответить на звонок.

Метод Б

В режиме конференции при поступлении внешнего звонка на дисплее отображается сообщение об ожидании вызова и номер телефона входящего звонка. Чтобы ответить на вызов, одна из трубок должна прервать связь, на оставшейся на линии трубке следует нажать клавишу R/CLR на трубке (клавишу FLASH на базовом блоке*).

БЫСТРЫЙ НАБОР НОМЕРА НА БАЗЕ*

Для того, чтобы записать номер быстрого набора в память, наберите соответствующий номер на цифровой клавиатуре в режиме ожидания или найдите его среди записей входящих/исходящих вызовов, затем зажмите клавишу M1 или M2 на 2 секунды. Прозвучит характерный звуковой сигнал – номер сохранен. Для вызова сохраненного номера нажмите клавишу M1 или M2.

* Для модели BKD-518R RU.

ЖУРНАЛ ИСХОДЯЩИХ ВЫЗОВОВ

Информация о звонках с вашего телефона будет занесена в журнал исходящих вызовов. В памяти телефона хранится информация о 10 последних исходящих вызовах.

Просмотр: в режиме ожидания нажмите клавишу ▼ (OUT*) для входа в журнал, затем используйте клавиши ▲ и ▼ для перемещения по списку номеров исходящих вызовов.

Набранный номер и время соединения будут отображаться на дисплее попеременно.

Удаление: когда нужный номер отобразится на дисплее в процессе просмотра журнала, нажмите клавишу R/CLR для его удаления.

Вызов: когда нужный номер отобразится на дисплее в процессе просмотра журнала, нажмите клавишу  или снимите трубку с базового блока*, чтобы вызвать его.

ЖУРНАЛ ВХОДЯЩИХ ВЫЗОВОВ

Информация о входящих звонках будет занесена в журнал входящих вызовов. В памяти телефона хранится информация о 29 последних входящих вызовах.

Просмотр: в режиме ожидания нажмите клавишу ▲ (CID*) для входа в журнал, затем используйте клавиши ▲ и ▼ для перемещения по списку номеров входящих вызовов.

Набранный номер и время соединения будут отображаться на дисплее попеременно.

Удаление: когда нужный номер отобразится на дисплее в процессе просмотра журнала, нажмите клавишу R/CLR для его удаления.

Вызов: когда нужный номер отобразится на дисплее в процессе просмотра журнала, нажмите клавишу  или снимите трубку с базового блока*, чтобы вызвать его.

ТЕЛЕФОННЫЙ СПРАВОЧНИК

В каждый базовый блок* и трубку встроен собственный телефонный справочник, позволяющий хранить до 50 записей, которые можно просматривать и вызывать.



Максимальная длина имени в телефонном справочнике составляет 12 символов, соответствующего телефонного номера – 20 символов. Также каждой записи

в телефонном справочнике вы можете поставить в соответствие свою мелодию звонка (из 10 возможных). Для входа в справочник нажмите клавишу ОК и с помощью клавиш ▲ и ▼ выберите «ТЕЛ КНИГА». Нажмите клавишу ОК для подтверждения.

СПИСОК

Позволяет просматривать существующие записи телефонного справочника, нажимая клавиши ▲ и ▼. Затем вы можете вызвать отображаемый телефонный номер с помощью клавиш  или сняв трубку с базового блока*.

ПРИМЕЧАНИЕ

- Нажмите клавишу  или снимите трубку с базового блока* во время просмотра нужного телефонного номера, чтобы вызвать его.
- Найти нужную запись также можно, нажав клавишу с буквой, соответствующей первой букве нужного имени.
- Для быстрого перехода в телефонный справочник аппарата нажмите клавишу BOOK .

НОВАЯ ЗАПИСЬ

Позволяет внести новую запись в справочник.

1. Выберите данный пункт меню с помощью клавиш ▲ и ▼, нажмите ОК для входа. На дисплее появится мигающий курсор для ввода имени. Если телефонный справочник уже заполнен, отобразится: «ПАМЯТЬ ЗАПОЛН».
2. Введите новое имя с помощью буквенно-цифровой клавиатуры и нажмите ОК для подтверждения.
3. Если при наборе вы ввели неверный символ, используйте клавишу «R/CLR» для его удаления.
4. Введите соответствующий телефонный номер, подтвердите его нажатием ОК.
5. Используя клавиши ▲ и ▼, выберите мелодию звонка, которая будет звучать при определении входящего номера, как данного. Нажмите ОК для завершения.

ИЗМЕНИТЬ ЗАПИСЬ

Позволяет редактировать уже существующие записи телефонного справочника.

* Для модели BKD-518R RU.

1. Выберите пункт меню «ИЗМЕН ЗАПИСЬ» с помощью клавиш ▲ и ▼, нажмите ОК для входа. На дисплее отобразится первая запись справочника.
2. С помощью клавиш ▲ и ▼ найдите необходимую запись и выберите ее нажатием клавиши ОК.

УДАЛИТЬ ЗАПИСЬ

Пункт меню «УДАЛ ЗАПИСЬ» позволяет удалить выбранную запись.

УДАЛИТЬ ВСЕ

Позволяет удалить все записи телефонного справочника одновременно.

ПОИСК ЗАПИСИ В ТЕЛЕФОННОМ СПРАВОЧНИКЕ

Метод А

В режиме просмотра телефонного справочника используйте клавиши ▲ и ▼ для поиска номера нужного абонента.

Метод Б

В режиме просмотра телефонного справочника нажмите клавишу с буквой, соответствующей первой букве имени нужного абонента.

Нажмите клавишу ОК, затем клавишами ▲ и ▼ выберите пункт «УСТАНОВКИ», чтобы войти в меню настроек базового блока. Используйте клавиши ▲ и ▼, чтобы переключаться между настройками. Нажмите клавишу ВООК, чтобы выйти из меню настроек.

УДАЛИТЬ ТРУБКУ

Пункт меню настроек «УДАЛИТЬ ТР» позволяет отменить регистрацию трубки на базовом блоке. Для этого выберите данный пункт клавишей ОК. Вам будет предложено ввести PIN-код (по умолчанию: 0000). Затем выберите удаляемую трубку из списка и нажмите клавишу ОК еще раз для подтверждения. Удаленная трубка перейдет в режим потери.

УСТАНОВКИ ЗВОНКА

В этом пункте вы можете настроить параметры сигнала вызова базового блока отдельно для внутренних и внешних вызовов. Данный аппарат позволяет выбрать 10 различных мелодий звонка и 5 уровней громкости для каждого типа вызова.

Нажмите клавишу ОК для входа в подменю настроек сигнала вызова. Затем с помощью клавиш ▲ и ▼ выберите «ВНУТР ЗВОНОК» или «ВНЕШН ЗВОНОК» и подтвердите клавишей ОК. С помощью клавиш ▲ и ▼ выберите требуемый параметр для настройки: «МЕЛОДИЯ» или «ГРОМКСТЬ». В пункте «МЕЛОДИЯ» клавишами ▲ и ▼ установите желаемую мелодию (соответствующая мелодия будет воспроизводиться при выборе) и нажмите ОК. В пункте «ГРОМКСТЬ», нажимая клавиши ▲ и ▼, настройте желаемый уровень громкости (от 1 до 5) или выберите «ГРОМК ВЫКЛ» для отключения сигнала вызова, затем нажмите клавишу ОК для подтверждения.

РЕЖИМ НАБОРА

Вы можете установить, в импульсном или тональном режиме будет работать ваш аппарат. Для этого войдите в пункт меню «РЕЖИМ НАБОРА» с помощью клавиши ОК, а затем клавишами ▲ и ▼ установите требуемый режим.

ПРИМЕЧАНИЕ

- Установите режим набора в соответствии с требованиями вашего оператора или настройками АТС.

ВРЕМЯ FLASH

В пункте «ДЛИТ FLASH» вы можете настроить время срабатывания функции FLASH. Выберите данный пункт нажатием клавиши ОК, затем с помощью клавиш ▲ и ▼ выберите желаемое время. Возможные значения: 100, 300, 600 и 1000 мс. Подтвердите выбор нажатием клавиши ОК.

ЗВУК КЛАВИШ

Вы можете включить или отключить звук при нажатии клавиш базового блока. Для этого выберите в меню настроек пункт «ЗВУК КЛАВИШ» нажатием MENU, а затем клавишами ▲ и ▼ установите значение «ВКЛ» или «ВЫКЛ» и подтвердите повторным нажатием клавиши ОК.

ЯЗЫК

Базовый блок поддерживает 8 предустановленных настроек языка меню. В пункте меню «ЯЗЫК» вы можете установить одну из них. Для этого войдите в пункт «ЯЗЫК» нажатием клавиши ОК, затем с помощью клавиш ▲ и ▼ выберите желаемый язык из списка. Подтвердите нажатием клавиши ОК.

ДАТА И ВРЕМЯ

Выбрав пункт меню «ДАТА И ВРЕМЯ», вы сможете настроить текущие дату и время. Нажмите клавишу ОК для входа в данный пункт. Последние две цифры текущего года начнут мигать. Установите нужные значения с помощью клавиш ▲ и ▼, затем подтвердите нажатием клавиши ОК. Аналогично установите месяц и день, а также время.

ИЗМЕНИТЬ PIN-КОД

Некоторые функции аппарата (такие как удаление трубки и сброс настроек) защищены

* Для модели BKD-518R RU.

четырёхзначным PIN-кодом от несанкционированного использования. Вы можете изменить PIN-код с помощью пункта меню настроек «ИЗМЕНИТЬ PIN». Для этого с помощью клавиши ОК выберите пункт меню «ИЗМЕНИТЬ PIN», затем введите текущий PIN. Подтвердите клавишей ОК. Далее вам будет предложено ввести новый PIN-код и повторить его, каждый раз подтверждая правильность ввода клавишей ОК.



ПРИМЕЧАНИЕ

- PIN-код базового блока состоит из четырех цифр. По умолчанию: «0000».

СБРОС БАЗЫ

Пункт меню настроек «СБРОС БАЗЫ» позволяет вернуть базовый блок к заводским установкам. Для этого выберите данный пункт в меню настроек нажатием клавиши ОК, затем будет запрошен PIN-код. Введите PIN-код на цифровой клавиатуре и нажмите ОК для подтверждения.

* Для модели VKD-518R RU.

В режиме ожидания нажмите клавишу ОК, чтобы войти в меню настроек трубки. Используйте клавиши ▲ и ▼, чтобы перемещаться между пунктами меню. Нажмите клавишу ОК, чтобы перейти к выбранному пункту, а также чтобы подтвердить сделанные настройки. Нажмите клавишу , чтобы вернуться к главному меню. Нажмите клавишу , чтобы перейти в режим ожидания.

ДЕРЕВО МЕНЮ

Главное меню состоит из 6 пунктов. Все пункты и подпункты меню представлены в текстовом виде.

ТЕЛ КНИГА

- СПИСОК
- НОВАЯ ЗАПИСЬ
- ИЗМЕН ЗАПИСЬ
- УДАЛ ЗАПИСЬ
- УДАЛИТЬ ВСЕ
- СОСТ ПАМЯТИ

СПИСОК ВЫЗОВОВ

- ПРОПУЩЕННЫЕ
- ПРИНЯТО
- НАБРАНО

УСТ БАЗЫ

- УДАЛИТЬ ТР
- РЕЖИМ НАБОРА
- ДЛИТ FLASH
- ИЗМЕНИТЬ PIN
- СБРОС БАЗЫ

УСТ ТРУБКИ

- БУДИЛЬНИК
- УСТ ЗВОНКА
- УСТ МЕЛОДИИ
- ЯЗЫК
- ИМЯ ТР
- АВТООТВЕТ
- ЗАПРЕТ
- ДАТА И ВРЕМЯ
- ВЫБРАТЬ БАЗУ
- СБРОС ТР

РЕГИСТРАЦИЯ

АВТООТВЕТЧИК

- ЗАМЕТКА
- УСТАНОВКА АО
- СООБЩЕНИЕ
- УДАЛИТЬ ВСЕ

АОН

- ВКЛ/ВЫКЛ
- ЗАПРОС
- ГУДКИ
- РЕЖИМ

УДАЛИТЬ ТРУБКУ

Пункт меню «УДАЛИТЬ ТР» позволяет отменить регистрацию вашей трубки на базовом блоке, таким образом, она пропадет из списка зарегистрированных трубок на базе*, а на ее экране будет отображаться: «НЕЗАРЕГИСТРИР». Для этого выберите данный пункт меню клавишей ОК. Затем введите четырехзначный PIN-код с помощью цифровой клавиатуры (по умолчанию: «0000») и подтвердите ввод повторным нажатием ОК. Далее клавишами ▲ и ▼ выберите нужную трубку из списка (если зарегистрировано более одной трубки на базовом блоке) и нажмите ОК для подтверждения. Соответствующая трубка удалена.

ПРИМЕЧАНИЕ

- После удаления трубки вы не сможете войти в подменю ее настроек «УСТ БАЗЫ».

РЕЖИМ НАБОРА

Вы можете установить, в импульсном или тональном режиме будет работать ваш аппарат. Для этого войдите в пункт меню «РЕЖИМ НАБОРА» с помощью клавиши ОК, а затем клавишами ▲ и ▼ установите требуемый режим.

ПРИМЕЧАНИЕ

- Установите режим набора в соответствии с требованиями вашего оператора или настройками АТС.

ВРЕМЯ FLASH

В пункте «ДЛИТ FLASH» вы можете настроить время срабатывания функции FLASH. Выберите данный пункт нажатием клавиши ОК, затем с помощью клавиш ▲ и ▼ выберите желаемое время. Возможные значения: 100, 300, 600 и 1000 мс. Подтвердите выбор нажатием клавиши ОК.

* Для модели VKD-518R RU.

ИЗМЕНИТЬ PIN-КОД

Некоторые функции аппарата (такие как удаление трубки и сброс настроек) защищены четырехзначным PIN-кодом от несанкционированного использования. Вы можете изменить PIN-код с помощью пункта меню настроек «ИЗМЕНИТЬ PIN». Для этого с помощью клавиши ОК выберите пункт меню «ИЗМЕНИТЬ PIN», затем введите текущий PIN (по умолчанию: «0000»). Подтвердите клавишей ОК. Далее вам будет предложено ввести новый PIN-код и повторить его, каждый раз подтверждая правильность ввода клавишей ОК.

СБРОС БАЗЫ

Пункт меню настроек «СБРОС БАЗЫ» позволяет вернуть базовый блок, на котором зарегистрирована трубка, к заводским установкам. Для этого выберите данный пункт в меню настроек нажатием клавиши ОК, затем будет запрошен PIN-код. Введите PIN-код на цифровой клавиатуре и нажмите ОК для подтверждения.

БУДИЛЬНИК

Данный пункт меню позволяет включить функцию будильника на вашей трубке, а также настроить его параметры. Нажмите ОК для входа в пункт настроек «БУДИЛЬНИК». С помощью клавиш ▲ и ▼ установите «ВКЛ» или «ВЫКЛ» для включения или выключения будильника и подтвердите клавишей ОК. Если будильник был включен, нажмите ОК для изменения его параметров. На экране отобразится: «12-00», цифры «12» моргают. Используйте клавиши ▲, ▼ и ОК для установки требуемого времени будильника. После подтверждения времени нажатием клавиши ОК включите или выключите режим «СПЯЩИЙ». Нажмите клавишу ОК еще раз. На экране отобразится индикация . Срабатывание будильника: будильник начнет подавать звуковой сигнал в заданное время. Остановка будильника: для этого нажмите любую клавишу. Также будильник будет остановлен, если поступил вызов. Отмена будильника: заново войдите в меню установки будильника и выберите «ВЫКЛ».

ПРИМЕЧАНИЕ

- При включенном режиме «СПЯЩИЙ» сигнал будильника будет повторяться каждые 5 минут в течение часа после его срабатывания. Для остановки сигнала нажмите любую клавишу, кроме , затем через 5 минут будильник снова начнет издавать сигнал. Если же режим «СПЯЩИЙ» отключен, будильник будет подавать сигнал в течение 45 секунд однократно.

УСТАНОВКИ ЗВОНКА

Пункт меню «УСТ ЗВОНКА» позволяет настроить звуковой сигнал трубки при поступлении внутреннего или внешнего звонка: задать одну из 10 мелодий сигнала и один из 5 уровней его громкости. Нажмите клавишу ОК для входа в подменю настроек сигнала вызова. Затем с помощью клавиш ▲ и ▼ выберите «ВНУТР ЗВОНОК» или «ВНЕШН ЗВОНОК» и подтвердите клавишей ОК. С помощью клавиш ▲ и ▼ выберите требуемый параметр для настройки: «МЕЛОДИЯ» или «ГРОМКОСТЬ». В пункте «МЕЛОДИЯ» клавишами ▲ и ▼ установите желаемую мелодию (соответствующая мелодия будет воспроизводиться при выборе) и нажмите ОК. В пункте «ГРОМКОСТЬ» клавишами ▲ и ▼, нажав клавиши ▲ и ▼, настройте желаемый уровень громкости (от 1 до 5) или выберите «ГРОМК ВЫКЛ» для отключения сигнала вызова, затем нажмите клавишу ОК для подтверждения.

ПРИМЕЧАНИЕ

- Если вы отключили сигнал внутреннего звонка, то при поступлении на трубку переадресованного вызова она не будет подавать звуковой сигнал.
- Если вы отключили сигнал внешнего звонка, на дисплее будет отображаться индикация  и при поступлении внешнего вызова трубка не будет подавать звуковой сигнал.

УСТАНОВКА МЕЛОДИИ

Подменю «УСТ МЕЛОДИИ» позволяет настроить прочие звуковые сигналы трубки: нажатия клавиш, разрядки батареи, выхода из зоны приема сигнала базового блока. Войдите в данное подменю, нажав клавишу ОК. Клавишами ▲ и ▼ выберите параметр, который хотите изменить («ЗВУК КЛАВИШ», «БАТАР

РАЗРЯЖ», «ВНЕ ЗОНЫ») и подтвердите выбор нажатием ОК. Затем клавишами ▲ и ▼ включите или отключите соответствующий звуковой сигнал. Нажмите ОК еще раз.

ЯЗЫК

Ваша трубка поддерживает 8 предустановленных настроек языка. Чтобы сменить настройку языка, нажмите ОК для входа в подменю «ЯЗЫК» и с помощью клавиш ▲ и ▼ выберите желаемый язык. Нажмите клавишу ОК еще раз для подтверждения выбора.

ИМЯ ТРУБКИ

Пункт меню «ИМЯ ТР» позволяет изменить имя трубки. Для этого выберите «ИМЯ ТР» с помощью клавиши ОК. На дисплее отобразится текущее имя трубки. Введите новое имя, используя буквенно-цифровую клавиатуру. Для удаления последнего символа нажмите клавишу R/CLR. По окончании подтвердите ввод клавишей ОК.

АВТООТВЕТ

Пункт меню «АВТООТВЕТ» позволяет включить или отключить на трубке функцию автоматического ответа на входящий вызов при подъеме трубки с зарядной подставки. Клавишей ОК выберите данный пункт меню, далее с помощью клавиш ▲ и ▼ включите или выключите функцию автоматического ответа. Повторно нажмите клавишу ОК для подтверждения.

ЗАПРЕТ ВЫЗОВА

Вы можете установить 4 номера (по 4 символа на каждый) для запрета вызова на эти номера. Когда функция «ЗАПРЕТ» включена, при попытке вызова на номер, начинающийся с указанных символов, на дисплее будет отображено: «ЗАПРЕТ ВЫЗОВ» и вызов не будет установлен. Выберите пункт меню «ЗАПРЕТ» клавишей ОК. Введите четырехзначный PIN-код по запросу (по умолчанию: «0000»). Затем с помощью клавиш ▲ и ▼ включите или отключите данную функцию. Если вы выбрали

«ВКЛ», на дисплее отобразится «НОМЕР 1», клавишами ▲ и ▼ выберите нужный номер (из 4 возможных) и нажмите ОК для подтверждения. С помощью клавиш цифровой клавиатуры введите номер для запрета (до 4 символов) и нажмите ОК. При необходимости повторите вышеописанную процедуру для установления остальных 3 групп номеров для запрета.

ДАТА И ВРЕМЯ

Пункт меню «ДАТА И ВРЕМЯ» позволяет установить дату и время на трубке. Нажмите клавишу ОК для выбора данного пункта. На дисплее отобразится текущая установка даты и времени, последние два символа года мигают. Установите нужный год с помощью клавиш ▲ и ▼, затем нажмите ОК для подтверждения. Введите нужный месяц. Аналогичным образом установите нужное время.

ПРИМЕЧАНИЕ

- При установке даты и времени на трубке эти параметры автоматически будут применены и на базовом блоке, и наоборот.*

ВЫБРАТЬ БАЗУ

Одна трубка может быть зарегистрирована одновременно на не более чем 4 базовых блоках. Пункт меню «ВЫБРАТЬ БАЗУ» позволяет выбрать базовый блок(и), с которым(и) будет работать трубка.

Если вы выбрали режим «АВТО», трубка подключится к первому базовому блоку, который найдет.

Нажмите клавишу SET/OK для выбора пункта «ВЫБРАТЬ БАЗУ». На дисплее отобразится: «БАЗА 1 +». С помощью клавиш ▲ и ▼ выберите базовый блок 1-4 или «АВТО». Нажмите SET/OK еще раз для начала поиска. Прозвучит характерный звуковой сигнал – трубка успешно подключилась к выбранному базовому блоку.

ПРИМЕЧАНИЕ

- Трубка может подключиться только к базовым блокам, отмеченным «+».

* Для модели VKD-518R RU.

СБРОС ТРУБКИ

Функция «СБРОС ТР» позволяет вернуть трубку к заводским установкам. Для этого выберите данный пункт в меню настроек нажатием клавиши ОК, затем будет запрошен PIN-код (по умолчанию: «0000»). Введите PIN-код на цифровой клавиатуре и нажмите ОК для подтверждения.

РЕГИСТРАЦИЯ

Пункт меню «РЕГИСТРАЦИЯ» позволяет зарегистрировать трубку на определенном базовом блоке. До того, как регистрировать трубку на базовом блоке, необходимо сначала перевести его в режим регистрации. Для этого:

- Для модели ВКД-518R RU войдите в меню с помощью клавиши MENU базового блока, затем с помощью клавиш ▲ и ▼ выберите пункт «Регистрация».

- Для модели ВКД-818R RU зажмите клавишу INT базового блока до тех пор, пока не замигает индикатор IN USE/CHARGE.

Затем войдите в меню трубки с помощью клавиши ОК и, используя клавиши ▲ и ▼, выберите пункт «РЕГИСТРАЦИЯ». Клавишами ▲ и ▼ выберите нужную базу. Нажмите ОК для подтверждения, на дисплее мигает: «ПОИСК».

- Если база обнаружена, на дисплее появится запрос PIN-кода (по умолчанию «0000»). Введите код. На дисплее отобразится сообщение о регистрации на базе.
- Если база не обнаружена, трубка вернется в исходное состояние.
- Если введенный PIN-код не подходит, зазвучит сигнал ошибки и трубка вернется к исходному состоянию.

После успешной регистрации трубки базовый блок вернется в режим ожидания.

Если регистрация не удалась, повторите действия, описанные в данном пункте, еще раз.

ПРИМЕЧАНИЕ

- Если базовый блок не был найден, трубка вернется к предыдущему состоянию.

РОССИЙСКИЙ АОН

Войдите в подменю «АОН», нажав клавишу ОК. Далее с помощью клавиш ▲ и ▼ выберите нужный пункт меню для настройки:

«ВКЛ/ВЫКЛ»

Включить/выключить российский АОН. Войдите клавишей ОК, клавишами ▲ и ▼ выберите «ВКЛ» или «ВЫКЛ» и подтвердите повторным нажатием ОК.

«ЗАПРОС»

Данная функция включает режим специального обмена запросами. В этом режиме АТС не будет отправлять номер абонента до тех пор, пока не получит сигнал запроса от вашего аппарата. Нажмите клавишу ОК для входа, затем с помощью клавиш ▲ и ▼ включите или отключите режим. Нажмите ОК еще раз для подтверждения.

- Если выбрано «ВКЛ», то при поступлении входящего вызова аппарат отправит сигнал запроса на специальный обмен и в его процессе получит номер вызывающего абонента.
- Если выбрано «ВЫКЛ», то аппарат не будет посылать запрос при поступлении вызова.

«ГУДКИ»

При поступлении звонка аппарат автоматически переходит в режим поднятой трубки, на дисплее отображается номер звонящего абонента. Если вы не начнете разговор в заданное данным параметром время, телефон автоматически перейдет в режим ожидания. Нажмите клавишу ОК для входа в пункт меню «ГУДКИ», затем с помощью клавиш ▲ и ▼ выберите время (30/60/90/120 секунд), в течение которого аппарат будет выдавать гудки во входящую линию, ожидая вашего ответа. Подтвердите выбор повторным нажатием ОК.

«РЕЖИМ»

Выберите автоматический или ручной режим определения номера. Нажмите клавишу ОК для входа в пункт меню «РЕЖИМ», введите PIN-код (0000) по запросу и еще раз нажмите ОК. Затем с помощью клавиш ▲ и ▼ выберите режим: «РУЧНОЙ» или «АВТО». Подтвердите выбор нажатием ОК.

- Если выбран режим «РУЧНОЙ», то при поступлении входящего вызова вы должны будете нажать клавишу ОК для отображения номера звонящего абонента.
- Если выбран режим «АВТО», то при поступлении входящего вызова аппарат автоматически перейдет в режим поднятой трубки и отобразит номер звонящего абонента после двух сигналов.

Нажмите клавишу ОК, затем клавишами ▲ и ▼ выберите пункт «АВТООТВЕТЧИК», чтобы войти в меню настроек. Используйте клавиши ▲ и ▼, чтобы переключаться между настройками и клавишу ВООК, чтобы выйти из меню настроек.

СООБЩЕНИЯ

Прослушать появившееся сообщение можно, нажав клавишу ОК.

Далее с помощью буквенно-цифровых клавиш вы можете управлять сообщениями:

Нажмите клавишу 2 или DEL*, чтобы удалить текущее сообщение.

4, чтобы вернуться к предыдущему сообщению.

5 для паузы проигрывания сообщения.

6, чтобы проиграть следующее сообщение.

8 для остановки проигрывания сообщений.

УДАЛИТЬ ВСЕ

Для удаления всех сообщений выберите ПОДТВЕРДИТЬ в данном пункте или удерживайте клавишу DEL* в течение нескольких секунд. Новые сообщения удалены не будут, чтобы их удалить, вы должны их сначала прослушать.

ЗАМЕТКА

Для записи голосового напоминания нажмите клавишу ►!* (ОК**) или МЕМО* в режиме ожидания, вы услышите сообщение: «Пожалуйста, оставьте сообщение после сигнала», на экране появится надпись ЗАПИСЬ, и вы можете оставить голосовое напоминание. Нажмите ♀/■* или ОК** для остановки записи. Максимальная длина голосового напоминания 2 минуты.

УСТАНОВКА АВТООТВЕТЧИКА

Автоответчик

Автоответчик можно включить или выключить в данном пункте меню или с помощью клавиши ♀/■*. Далее появится надпись Приветствие 1, с помощью клавиш ▲ и ▼ вы можете выбрать Приветствие 2.

Настройки приветствия

Автоответчик может работать в двух разных режимах:

Приветствие 1. Вызывающий абонент слышит приветствие и может записать свое сообщение. Приветствие 2. Вызывающий абонент слышит приветствие, но запись сообщений в этом режиме невозможна.

Выбрать Приветствие 1 или Приветствие 2 можно с помощью клавиш ▲ и ▼, нажав ОК, или в режиме ожидания с помощью клавиши ♀/■*:

- Воспроизвести приветствие.

Для воспроизведения приветствия нажмите ОК или в режиме ожидания – клавишу OGM*. Если вы не записывали собственное приветствие, телефон будет воспроизводить по умолчанию стандартное:

Приветствие 1: «Здравствуйте! Сейчас никто не может ответить на звонок, продиктуйте сообщение после сигнала!»

Приветствие 2: «Здравствуйте! Сейчас никто не может ответить на звонок, пожалуйста, перезвоните позже!»

- Запись приветствия.

Вы можете записать свое собственное приветствие с просьбой оставить сообщение после звукового сигнала. Максимальная длительность приветствия – 1 минута.

Нажмите ОК, после проигрывания сообщения системного оповещения и звукового сигнала начните проговаривать сообщение. Нажмите ♀/■* (ОК**) для остановки записи.

ПРИМЕЧАНИЕ

- Во время записи говорите в микрофон, расположенный в нижней части базы. Для достижения оптимального результата расстояние между вами и микрофоном должно составлять 20 см.

- По умолчанию. Нажмите ОК для сброса сообщения Приветствия по умолчанию.

* Для базового блока модели BKD-518R RU

** Для телефонной трубки

Звуковое оповещение

При получении нового сообщения телефон начинает издавать звуковой сигнал, который включается каждую минуту вплоть до открытия сообщения. Вы можете включить или выключить звуковое оповещение.

Установка задержки срабатывания автоответчика

Данная функция позволяет устанавливать количество звонков, по прошествии которых автоответчик ответит на вызов и начнется воспроизведение приветствия. Вы можете установить от 2 до 9 звонков, либо включить ЭКОНОМ.РЕЖИМ.

Если вы активировали ЭКОНОМ.РЕЖИМ, автоответчик ответит на вызов после 2 звонков в случае, если вам оставили сообщения на автоответчике. Если новых сообщений нет, автоответчик сработает через 5 звонков. Таким образом, если вы звоните с удаленного телефона для прослушивания новых сообщений автоответчика, вы можете не дожидаться соединения с автоответчиком после второго гудка, так как новых сообщений нет.

Пароль для удаленного доступа

Вы можете прослушать оставленные сообщения, используя другой телефон. Для этого необходимо ввести пароль удаленного доступа. По умолчанию пароль – 0000, но в целях безопасности рекомендуется его изменить.

• Удаленный доступ

Наберите ваш номер телефона на любом телефоне с тональным набором. Когда начнется воспроизведение приветствия, нажмите кнопку * для входа в режим удаленного доступа. Далее введите пароль. Если пароль введен правильно, вы услышите системное сообщение, далее начнется воспроизведение новых сообщений, если новых сообщений нет, то начнется воспроизведение всех сообщений. Команды управления автоответчиком:
2, чтобы удалить текущее сообщение.
4, чтобы вернуться к предыдущему сообщению.
5 для паузы проигрывания сообщения.
6, чтобы проиграть следующее сообщение.
Когда сообщения не проигрываются, вы можете использовать следующие функции:

- 1 для прослушивания меню.
- 5 для проигрывания сообщений.
- 7 для переключения между Приветствие 1 и Приветствие 2.
- 8 для остановки проигрывания сообщений.
- 9 для выключения автоответчика.

Сброс настроек автоответчика

Данная функция позволяет восстановить заводские настройки автоответчика.

ТЕХНИЧЕСКИЕ ХАРАКТЕРИСТИКИ

Модель		BKD-518R RU	BKD-818R RU
Стандарт		DECT, GAP	
Диапазон частот		1,88–1,9 ГГц	
Дисплей		ЖК-дисплей с подсветкой	
Условия эксплуатации и хранения	Рабочая температура	От 0 до +50°C	
	Температура хранения	От -10°C до +60°C	
	Температура транспортировки	От -10°C до +60°C	
	Требования к влажности		
	Эксплуатация	От 20 до 80% (нет конденсата)	
	Хранение и транспортировка	От 10 до 90% (нет конденсата)	
Источник питания DECT-трубки		2x1,2 В, 600 мАч	
Тип аккумулятора		NiMH (AAA)	
Адаптер	Входные характеристики		
	Напряжение	~ 100-240 В	
	Частота	50/60 Гц	
	Ток	150 мА	
	Выходные характеристики		
	Напряжение	6 В	
	Ток	500 мА	
Класс защиты от поражения электрическим током	II		
Размеры и вес	DECT-трубка	150x47x26 мм	
		108 г	
	Базовый блок	201x176x87 мм	89x107x108 мм
		662 г	135 г
Время работы трубки	В режиме ожидания	120 ч	
	В режиме разговора	8 ч	

- Мы изучаем новые технологии и постоянно улучшаем качество нашей продукции. Технические характеристики, конструкция и комплектация могут быть изменены без предварительного уведомления.

ПОЛЕЗНЫЕ ПРИМЕЧАНИЯ

- При возникновении неисправности отсоедините аппарат от телефонной линии и подключите заведомо исправный аппарат.
- Если этот исправный аппарат работает правильно, не включайте вновь ваш аппарат до устранения неисправности.
- Если заведомо исправный аппарат не работает должным образом, обратитесь в телефонную компанию.

ПОИСК НЕИСПРАВНОСТЕЙ

Пожалуйста, проверьте возможные причины неисправности, прежде чем обращаться в сервис-центр.

Признак неисправности	Причина неисправности	Действия по устранению неисправности
Трубка не включается	1. Аккумуляторные батарейки разрядились. 2. Аккумуляторные батарейки повреждены.	1. Зарядите аккумуляторные батарейки. 2. Замените аккумуляторные батарейки.
Трубка не подходит к базовому блоку	1. Базовый блок не подключен к питанию. 2. Трубка не зарегистрирована на базовом блоке.	1. Подключите питание базового блока. 2. Зарегистрируйте трубку на базовый блок.
Нет гудка	1. Ненадежное подключение телефонного провода.	1. Установите надежное соединение.
Номер не набирается	1. Выбран тоновый режим набора, который не поддерживает ваша АТС.	1. Включите импульсный режим набора.
Звуковой сигнал во время разговора	1. Аккумуляторные батарейки практически разрядились.	1. Зарядите аккумуляторные батарейки.
Шум	1. Трубка находится далеко от базового блока.	1. Переместитесь ближе к базовому блоку. 2. Смените базовый блок на ближайший, если возможно.
Телефон не звонит во время поступления звонка	1. Звук отключен.	1. Увеличьте уровень громкости.
Телефон не отвечает на нажатие клавиш, но принимает звонки	1. Клавиатура заблокирована.	1. Разблокируйте клавиатуру.
Набор введенного номера не происходит	1. Включена функция запрета номеров.	1. Отключите функцию запрета номеров при необходимости.
Телефон работает некорректно с некоторыми сервисами	1. Неправильно установлены настройки функции FLASH.	1. Настройте функцию FLASH.
Аккумуляторные батарейки не заряжаются	1. Контакты трубки или зарядной подставки загрязнены. 2. Срок службы аккумуляторных батареек истек.	1. Почистите контакты. 2. Замените аккумуляторные батарейки.
Неверное выполнение функций трубки или базового блока, ошибки в отображении данных	1. Скачет напряжение сети.	1. Сбросьте настройки трубки или базы.

СЕРВИСНОЕ ОБСЛУЖИВАНИЕ

Компания BVK Electronics LTD. выражает вам огромную признательность за ваш выбор. Мы сделали все возможное, чтобы данное изделие удовлетворяло вашим запросам, а качество соответствовало лучшим мировым образцам. В случае если ваше изделие марки BVK будет нуждаться в техническом обслуживании, просим вас обращаться в один из Уполномоченных Сервисных Центров (далее – УЦЦ). С полным списком УЦЦ и их точными адресами вы можете ознакомиться на сайте www.bbk.ru,

а также позвонив по номеру бесплатного телефона Единого информационного центра BVK Electronics LTD. (номера телефонов соответствующих стран напечатаны на обложке инструкции). В случае возникновения вопросов или проблем, связанных с продукцией BVK Electronics LTD., просим вас обращаться в письменном виде по адресу: Россия, 125315, г. Москва, а/я 33, либо по электронной почте service@bbk.ru.

Условия Гарантийных обязательств BVK ELECTRONICS LTD.

- Гарантийные обязательства BVK Electronics LTD., предоставляемые УЦЦ BVK Electronics LTD., распространяются только на модели, предназначенные BVK Electronics LTD. для производства или поставок и реализации на территории страны, где предоставляется гарантийное обслуживание, приобретенные в этой стране, прошедшие сертификацию на соответствие стандартам этой страны, а также маркированные официальными знаками соответствия.
 - Гарантийные обязательства BVK Electronics LTD. действуют в рамках законодательства о защите прав потребителей и регулируются законодательством страны, на территории которой они предоставлены, и только при условии использования изделия исключительно для личных, семейных или домашних нужд. Гарантийные обязательства BVK Electronics LTD. не распространяются на случаи использования товаров в целях осуществления предпринимательской деятельности либо в связи с приобретением товаров в целях удовлетворения потребностей предприятий, учреждений, организаций.
 - BVK Electronics LTD. устанавливает на свои изделия следующие сроки службы и гарантийные сроки:
- | Название продукта | срок службы, месяцев с даты выпуска | гарантийный срок, месяцев со дня покупки |
|---|-------------------------------------|--|
| DECT-телефоны; Дополнительная трубка DECT/GAP | 24 | 12 |
- Гарантийные обязательства BVK Electronics LTD. не распространяются на перечисленные ниже принадлежности изделия, если их замена предусмотрена конструкцией и не связана с разборкой изделия. Для всех видов изделий:
 - Соединительные кабели, антенны и переходники для них, носители информации различных типов (аудио-, видеодиски, диски с программным обеспечением и драйверами, карты памяти), элементы питания.
 - Чехлы, ремни, шнуры для переноски, монтажные приспособления, инструмент, документацию, прилагаемую к изделию.
 - Гарантия не распространяется на недостатки, возникшие в изделии вследствие нарушения потребителем правил использования, хранения или транспортировки товара, действий третьих лиц или непреодолимой силы, включая, но не ограничиваясь следующими случаями:
 - Если недостаток товара явился следствием небрежного обращения, применения товара не по назначению, нарушения условий и правил эксплуатации, изложенных в инструкции по эксплуатации, в том числе вследствие воздействия высоких или низких температур, высокой влажности или запыленности, несоответствия Государственным стандартам параметров питающих, телекоммуникационных и кабельных сетей, попадания внутрь корпуса жидкости, насекомых и других посторонних предметов, веществ, а также длительного использования изделия в предельных режимах его работы.

- Если недостаток товара явился следствием несанкционированного тестирования товара или попыток внесения любых изменений в его конструкцию или его программное обеспечение, в том числе ремонта или технического обслуживания в неуполномоченной BVK Electronics LTD. ремонтной организации.
 - Если недостаток товара явился следствием использования нестандартных (нетиповых) и (или) некачественных принадлежностей, аксессуаров, запасных частей, элементов питания, носителей информации различных типов или нестандартных (нетиповых) форматов информации.
 - Если недостаток товара связан с его применением совместно с дополнительным оборудованием (аксессуарами), отличным от дополнительного оборудования, рекомендованного BVK Electronics LTD. к применению с данным товаром. BVK Electronics LTD. не несет ответственность за качество дополнительного оборудования (аксессуаров), произведенного третьими лицами, за качество работы своих изделий совместно с таким оборудованием, а также за качество работы дополнительного оборудования производства компании BVK Electronics LTD. совместно с изделиями других производителей.
 - Если недостаток товара проявляется в случае неудовлетворительной работы сетей связи, теле- или радиовещания, вследствие недостаточной емкости или пропускной способности сети, мощности радиосигнала, эксплуатации товара в зоне со сложной помеховой ситуацией, на границе или вне зоны устойчивого приема радиосигнала сети связи, теле- или радиовещания, в том числе из-за особенностей ландшафта местности и ее застройки.
6. Недостатки товара, обнаруженные в период срока службы, устраняются уполномоченными на это ремонтными организациями (УСЦ). В течение гарантийного срока устранение недостатков производится бесплатно при предъявлении оригинала заполненного гарантийного талона и документов, подтверждающих факт и дату заключения договора розничной купли-продажи (товарный, кассовый чек и т.п.). В случае отсутствия указанных документов гарантийный срок исчисляется со дня изготовления товара. При этом следует учитывать:
- Настройка и установка (сборка, подключение и т.п.) изделия, описанная в документации, прилагаемой к нему, не входит в объем гарантийных обязательств BVK Electronics LTD. и могут быть выполнены как самим пользователем, так и специалистами большинства уполномоченных сервисных центров соответствующего профиля на платной основе.
 - Работы по техническому обслуживанию изделий (чистка и смазка приводов для считывания информации с носителей различных типов, чистка и смазка движущихся частей, замена расходных материалов и принадлежностей и т.п.) производятся на платной основе.
7. BVK Electronics LTD. не несет ответственности за возможный вред, прямо или косвенно нанесенный своей продукцией людям, домашним животным, имуществу в случае, если это произошло в результате несоблюдения правил и условий эксплуатации, хранения, транспортировки или установки изделия; умышленных или неосторожных действий потребителя или третьих лиц.
8. Ни при каких обстоятельствах BVK Electronics LTD. не несет ответственности за какой-либо особый, случайный, прямой или косвенный ущерб или убытки, включая, но не ограничиваясь перечисленным, упущенную выгоду, утрату или невозможность использования информации или данных, расходы по восстановлению информации или данных, убытки, вызванные перебивами в коммерческой, производственной или иной деятельности, возникающие в связи с использованием или невозможностью использования изделия или информации, хранящейся в нем или на сменном носителе, используемом совместно с данным изделием.
9. BVK Electronics LTD. гарантирует корректную работу изделия только с теми форматами (версиями) носителей и данных, которые прямо указаны в инструкции пользователя для данного изделия. BVK Electronics LTD. не гарантирует возможность работы изделия с форматами (версиями) носителей и данных, которые могут появиться в будущем. BVK Electronics LTD. не гарантирует

возможность полноценной работы изделия с носителями информации, запись или изготовление которых была осуществлена не в заводских условиях, или с нарушениями технологии, или на устройствах других производителей аудио-, видеотехники, или с нарушением действующего законодательства в области охраны авторских и смежных прав, защиты информации и других законных прав собственников, включая, но не ограничиваясь следующими случаями:

- использование носителей плохого качества может приводить к невозможности выполнения записи или воспроизведения, к потере записанных или отредактированных материалов или к повреждению изделия;
- при использовании многослойных носителей информации может наблюдаться кратковременное искажение изображения и звука при переключении между слоями;
- воспроизведение записываемых и перезаписываемых носителей в некоторых случаях может оказаться невозможным из-за условий выполнения их записи.
- диск, записанный на другом устройстве, сессия записи которого не была закрыта, не может воспроизводиться или использоваться для записи или редактирования при помощи данного изделия.
- диск, записанный при помощи данного изделия (если оно имеет такую функцию), может не воспроизводиться на другом устройстве.

Использование изделия по истечении срока службы

1. Срок службы, установленный BVK Electronics LTD. для данного изделия, действует только при условии использования изделия исключительно для личных, семейных или домашних нужд, а также соблюдении потребителем правил эксплуатации, хранения и транспортировки изделия. При условии аккуратного обращения с изделием и соблюдения правил эксплуатации фактический срок службы может превышать срок службы, установленный BVK Electronics LTD.
2. По окончании срока службы изделия вам необходимо обратиться в Уполномоченный сервисный центр для проведения профилактического обслуживания изделия и определения его пригодности к дальнейшей эксплуатации. Работы по профилактическому обслуживанию изделий и его диагностике

выполняются сервисными центрами на платной основе.

3. BVK Electronics LTD. не рекомендует продолжать эксплуатацию изделия по окончании срока службы без проведения его профилактического обслуживания в Уполномоченном сервисном центре, т.к. в этом случае изделие может представлять опасность для жизни, здоровья или имущества потребителя.

Дата производства

Каждому изделию присваивается уникальный серийный номер в виде буквенно-цифрового ряда и дублируется штрих-кодом, который содержит следующую информацию: название товарной группы, дату производства, порядковый номер изделия. Серийный номер располагается на задней панели продукта, на упаковке и в гарантийном талоне.



- 1 Первые две буквы – соответствие товарной группе (DECT-телефон – DP)
- 2 Первые две цифры – год производства
- 3 Вторые две цифры – неделя производства
- 4 Последние цифры – порядковый номер изделия

ВНИМАНИЕ! Во избежание недоразумений убедительно просим вас внимательно изучить Руководство по эксплуатации изделия и условия гарантийных обязательств, проверить правильность заполнения гарантийного талона. Гарантийный талон действителен только при наличии правильно и четко указанных: модели, серийного номера изделия, даты покупки, четких печатей фирмы-продавца, подписи покупателя. Серийный номер и модель изделия должны соответствовать указанным в гарантийном талоне. При нарушении этих условий, а также в случае, когда данные, указанные в гарантийном талоне, изменены или стерты, талон признается недействительным.

Единый информационный центр BVK Electronics обеспечивает полную информационную поддержку деятельности компании в России, странах СНГ и Балтии. Профессиональные операторы быстро ответят на любой интересующий вас вопрос. Вы можете обращаться в единый центр по вопросам сервисного сопровождения, для рекомендаций специалистов по настройке и подключению, для информирования о местах продаж, с вопросами о рекламных акциях и розыгрышах, проводимых компанией, а также с любыми другими вопросами о деятельности компании на территории России, стран СНГ и Балтии. Есть вопросы? Звоните – мы поможем!

Единый информационный центр BVK Electronics (бесплатные звонки со стационарных телефонов):

Беларусь – 8 (820) 007-311-11

Казахстан – 8 (800) 080-45-67

Молдова – 0 (800) 61-007

Россия – 8 (800) 200-400-8 (бесплатные звонки со стационарных и мобильных телефонов)

Украина – 0 (800) 304-222-0

Время работы единого информационного центра:

Пн-Пт с 9:00 до 20:00 (по московскому времени).

Сб, Вс и дни государственных праздников – выходные.

Настоящая инструкция является объектом охраны в соответствии с международным и российским законодательством об авторском праве. Любое несанкционированное использование инструкции, включая копирование, тиражирование и распространение, но не ограничиваясь этим, влечет применение к виновному лицу гражданско-правовой ответственности, а также уголовной ответственности в соответствии со статьей 146 УК РФ и административной ответственности в соответствии со статьей 7.12 КоАП РФ (ст. 150.4 КоАП в старой редакции).

Контактная информация:

1. Изготовитель товара – BVK ELECTRONICS LTD. (БИ-БИ-КЕЙ ЭЛЕКТРОНИКС ЛИМИТЕД), Китай, Гонконг, Каулун, ул. Чхан Ю, 11, Стерлинг центр, 11, 8-й этаж.
2. Организация, уполномоченная на принятие и удовлетворение требований потребителей в отношении товара ненадлежащего качества. – ООО «Сервисный центр BVK», 109202, Москва, шоссе Фрезер, д. 17А, стр. 1А.
3. Импортёры товара – ООО «БК-Сервис», 125057, Москва, Ленинградский проспект, д. 57; ООО «Чевенгур», 143420, Московская область, Красногорский р-н, п/о Архангельское, территория – Федеральное государственное унитарное предприятие «Строительное объединение» Управления делами Президента Российской Федерации (ФГУП СО УД ПРФ), административное здание, помещ. №2.

**BVK ELECTRONICS LTD.
СДЕЛАНО В КИТАЕ**

v1.0



A

Заполняется сервисным центром
Заповнюється сервісним центром

ДАТА ПРИЕМА

дата приймання

ДАТА ВИДАЧІ

дата видачі

ОСОБЛИВІ ОЗНАЧЕННЯ
особливі позначення

печать
сервисного
центра
печатка
сервісного
центру

ОТРЫВНОЙ ТАЛОН «А»

Заполняется сервисным центром

ДАТА ПРИЕМА

дата приймання

ДАТА ВИДАЧІ

дата видачі

НОМЕР ЗАКАЗ-НАРЯДА

номер замовлення-наряду

ПРОЯВЛЕНИЕ ДЕФЕКТА

прояв дефекту

МАСТЕР

майстер

IRIS КОД

IRIS код

ВІДРИВНИЙ ТАЛОН «А»

Заповнюється сервісним центром

печать
сервисного
центра
печатка
сервісного
центру



ГАРАНТИЙНЫЙ ТАЛОН

ГАРАНТІЙНИЙ ТАЛОН

Заполняется фирмой-продавцом

Заповнюється фірмою-продавцем

ГАРАНТИЯ ГАРАНТІЯ

ИЗДЕЛИЕ
виріб _____

МОДЕЛЬ
модель _____

СЕРИЙНЫЙ НОМЕР
серійний номер _____

ДАТА ПРОДАЖИ
дата продажу _____

ФИРМА-ПРОДАВЕЦ
фірма-продавець _____

АДРЕС ФИРМЫ-ПРОДАВЦА
адрес фірми-продавця _____

ТЕЛЕФОН ФИРМЫ-ПРОДАВЦА
телефон фірми-продавця _____

С УСЛОВИЯМИ ГАРАНТИИ ОЗНАКОМЛЕН
З УМОВАМИ ГАРАНТІЇ ОЗНАЙОМЛЕНИЙ

ПОДПИСЬ ПОКУПАТЕЛЯ
ПІДПИС ПOKУПЦЯ

печать или штамп продавца
печатка або штамп продавця

**ВНИМАНИЕ!
УВАГА!**

Пожалуйста, потребуйте от продавца полностью заполнить гарантийный талон, включая отрывные корешки внутри.
Будь ласка, вимагайте від продавця повністю заповнити гарантійний талон, включаючи відірвні корічки всередині.



ОТРЫВНОЙ ТАЛОН «А»

Заполняется сервисным центром

ВІДРИВНИЙ ТАЛОН «А»

Заповнюється сервісним центром

ИЗДЕЛИЕ
виріб _____

МОДЕЛЬ
модель _____

СЕРИЙНЫЙ НОМЕР
серійний номер _____

ДАТА ПРОДАЖИ
дата продажу _____

ФИРМА-ПРОДАВЕЦ
фірма-продавець _____

печать
сервисного
центра
печатка
сервісного
центру

СВЕДЕНИЯ ОБ УСТАНОВКЕ ИЗДЕЛИЯ
ВІДОМОСТІ ПРО ВСТАНОВЛЕННЯ ВИРОБУ

Фирма-установщик
Фірма-встановлювач _____

Номер сертификата
Номер сертифікату _____

Дата установки
Дата встановлення _____

Мастер
Майстер _____