

IBK

DVD ПЛЕЕР DV516S

Руководство по эксплуатации

**ПРОЧИТАЙТЕ ВНИМАТЕЛЬНО
ПЕРЕД ИСПОЛЬЗОВАНИЕМ**



СОДЕРЖАНИЕ

ВВЕДЕНИЕ

Инструкция по мерам безопасности	1
Краткое описание формата DVD	2
Условные обозначения	3
Особенности	3
Поддерживаемые форматы	4
Расположение и функции органов управления	4
Комплектация	7

ПОДКЛЮЧЕНИЕ

Подключение к телевизору	8
Подключение к телевизору с входом сигнала прогрессивной развертки	9
Подключение к усилителю с декодером Dolby Digital Pro Logic Surround	10
Подключение к усилителю с декодером Dolby Digital или DTS	11
Подключение к усилителю с аудиовходом 5.1CH	12
Подключение наушников	12

ОСНОВНЫЕ ОПЕРАЦИИ

Воспроизведение дисков	13
Выбор системы цветности	13
Пауза / покадровое проигрывание диска	14
OSD	14
Регулировка уровня громкости	14
Отключение звука	15
Меню проигрывания DVD дисков	15
Функция PBC	15
Непосредственный выбор трека с помощью цифровых клавиш	16
Выбор языка / аудиоканала	16
Функция Q PLAY (быстрое воспроизведение)	17

ВОСПРОИЗВЕДЕНИЕ

Ускоренное воспроизведение	18
Замедленное воспроизведение	18
Повторное воспроизведение	18
Повтор выбранного фрагмента	19
Выбор субтитров	19
Выбор ракурса	19
Воспроизведение с заданного момента	20
Увеличение / уменьшение изображения	20
Прогрессивная / чересстрочная развертка	21
Виртуальная панель управления	21
Браузер	22
Воспроизведение MP3 , JPEG , MPEG 4 файлов	23
Воспроизведение Караоке дисков	25

НАСТРОЙКИ ФУНКЦИЙ

Выбор и изменение настроек	27
Простые настройки	28
Основные настройки	28
Настройки громкоговорителей	28
Аудионастройки	29
Видеонастройки	30
Начальные настройки	30

ПРОЧЕЕ

Полезные примечания	32
Поиск неисправностей	32
Технические характеристики	33
Термины	34
Список кодов языков	35
Список сервис центров	36

ВВЕДЕНИЕ

ИНСТРУКЦИЯ ПО МЕРАМ БЕЗОПАСНОСТИ



Символ Опасности

Напоминание пользователю о высоком напряжении.



Символ Предупреждения

Напоминание пользователю о проведении всех действий в соответствии с инструкциями.

ПРЕДУПРЕЖДЕНИЯ:

- Чтобы предотвратить риск пожара или удара током, избегайте попадания в устройство воды и эксплуатации устройства в условиях высокой влажности.
- Устройство содержит компоненты под высоким напряжением и лазерную систему, поэтому не пытайтесь самостоятельно открывать и ремонтировать устройство. Лазерный луч опасен при снятой крышке корпуса. Не смотрите вблизи на лазерный луч.
- При перемещении устройства из холодного места в теплое или наоборот на лазерной головке может образоваться конденсат, и устройство не будет работать должным образом. В таком случае перед началом воспроизведения, пожалуйста, включите устройство на 1–2 часа без диска.
- Не пытайтесь закрывать или открывать лоток для загрузки дисков вручную.
- Отключайте питание плеера только при отсутствии диска.
- Выключайте устройство из розетки, если Вы не собираетесь его использовать в течение долгого времени.
- Перед включением устройства, пожалуйста, убедитесь, что устройство подключено правильно, установите на минимум уровень громкости усилителя и громкоговорителей Вашей аудиосистемы. Регулируйте уровень громкости только после начала воспроизведения, чтобы избежать повреждений вашей аудиосистемы.
- Не ставьте посторонние предметы на корпус проигрывателя, это может быть причиной некорректного воспроизведения.
- Не размещайте устройство около громкоговорителей высокой мощности, чтобы избежать любого влияния вибрации на его нормальную работу.
- Пожалуйста, поместите устройство в сухую и проветриваемую область. Исключайте соседство с нагревательными приборами, не подвергайте воздействию солнечного света, механической вибрации, влажности и пыльной среды.
- Допустимо использование небольшого количества нейтрального моющего средства для чистки устройства.
- Никогда не используйте абразивные материалы или органические соединения (алкоголь, бензин и т. д.) для чистки устройства.
- Для ремонта и технического обслуживания обращайтесь только к квалифицированным специалистам.

РЕКОМЕНДАЦИИ:

Перед использованием устройства внимательно ознакомьтесь с руководством. После чтения, пожалуйста, сохраните его для использования в будущем.

Пожалуйста, свяжитесь с Вашим местным дилером для проведения сервисного обслуживания.



Торговая марка, принадлежащая DVD Format/Logo Licensing Corporation, зарегистрированная в США, Японии и других странах.

Данное устройство содержит систему защиты авторских прав, принадлежащую компании Macrovision Corporation и другим законным владельцам и защищенную патентами США и другими сертификатами об авторских правах. Использование этой технологии должно быть подтверждено разрешением компании Macrovision Corporation и предназначено для домашнего использования ограниченным кругом лиц, если другое не оговорено договором с компанией Macrovision Corporation. Дизассемблирование и реинжиниринг этой технологии преследуется по закону.

Все иллюстрации, приведенные в данной инструкции, являются схематическими изображениями реальных объектов, которые могут отличаться от их реальных изображений.

ВВЕДЕНИЕ

Краткое описание формата DVD









Формат DVD получил известность благодаря необычно большой емкости диска, что существенно расширило возможности его применения в домашних развлекательных системах. Емкость одного DVD диска составляет от 4,7 до 17 ГБ (один DVD диск заменяет от 7 до 26 стандартных CD дисков). Горизонтальное разрешение изображений в данном формате более 500 линий. Для передачи аудиосопровождения используются звуковые дорожки в форматах Dolby Digital и DTS, которые обеспечивают 6 независимых аудиоканалов и создают невероятные пространственные эффекты.

Сравнение формата DVD с другими форматами

	DVD				Super VCD	VCD	CD
Метод записи	Цифровой (MPEG 2)				Цифровой (MPEG 2)	Цифровой (MPEG 1)	Цифровой
Емкость	1 сторона 1 слой – 4,7 ГБ	1 сторона 2 слоя – 8,5 ГБ	2 стороны 1 слой – 9,4 ГБ	2 стороны 2 слоя – 17 ГБ	650 МБ	650 МБ	650 МБ
Время воспроизведения	133 мин.	242 мин.	266 мин.	484 мин.	45 мин.	74 мин.	74 мин.
Диаметр диска	12/8 см				12/8 см	12/8 см	12/8 см
Горизонтальное разрешение	500 и более линий				350 и более линий	250 и более линий	
Аудио	Dolby Digital/Линейное PCM						Линейное PCM
Качество звука	48 кГц, 99 кГц/16, 20, 24 Бит					44,1 кГц	44,1 кГц/ 16 Бит

Дополнительные возможности

- Множество поддерживаемых языков
DVD диск может содержать до 8 ми языков дубляжа и 32 х языков субтитров.
- Множество ракурсов камеры
Определенные сцены на DVD диске могут быть записаны в 9 ти различных ракурсах.
- Быстрый поиск необходимого фрагмента
Пользователь может осуществлять поиск нужного момента в фильме как по времени, так и выбирая главы (фрагменты, на которые разбит диск).
- Масштабирование изображения
Пользователь может масштабировать изображение в зависимости от геометрии телевизионного экрана.

Изображение на диске	Изображение на телевизоре		
	4:3		16:9
	Pan & Scan	Letterbox	
4:3 			
16:9 			

ПРИМЕЧАНИЕ

- Не все DVD диски записаны с поддержкой режима Pan & Scan. Чтобы фильм корректно воспроизводился на телевизоре 4:3 (без черных полос), DVD диск должен быть записан особым образом. Тем не менее, даже в режиме Pan & Scan некоторая потеря информации все таки будет.

ВВЕДЕНИЕ

Условные обозначения

При нажатии клавиши, функция которой не доступна в данный момент, на экране телевизора появляется изображение:



Эти значки в верхней части параграфа обозначают типы дисков, к которым применима данная функция.



Применима к DVD дискам



Применима к Super VCD дискам



Применима к VCD дискам



Применима к CD дискам



Применима к MP3 файлам



Применима к MPEG 4 файлам

Особенности

Форматы:

- Воспроизведение цифрового видео в форматах DVD Video, Super VCD и VCD
- Поддержка стандарта MPEG 4: воспроизведение форматов DivX 3.11, DivX 4, DivX 5, DivX Pro, XviD
- Воспроизведение музыкальных композиций в форматах CD DA и HDCD
- Воспроизведение музыкальных файлов, сжатых в форматах MP3 и WMA
- Воспроизведение Караоке дисков в формате DVD, VCD, CD+G
- Воспроизведение фотоальбомов, записанных в цифровых форматах Kodak Picture CD и JPEG

Аудио:

- Аудио ЦАП 192 кГц / 24 бит
- Коаксиальный и оптический аудиовыходы, обеспечивающие возможность воспроизведения цифрового звука в форматах Dolby Digital / DTS / LPCM
- Стерефонический аудиовыход для подключения к телевизору или усилителю
- Встроенные цифровые декодеры многоканального звука, обеспечивающие воспроизведение звуковых дорожек Dolby Digital и DTS
- Встроенный декодер Dolby Pro Logic II, позволяющий преобразовывать стерефонический сигнал в многоканальный
- Микрофонный вход, обеспечивающий использование функции Караоке
- Выход для подключения наушников

Видео:







- Видео ЦАП 108 МГц / 12 бит
- Выход сигнала с прогрессивной разверткой (Y Pb Pr), обеспечивающий высокую четкость и отсутствие мерцания изображения
- Композитный, компонентный (Y Cb Cr), S Video и RGB / SCART видеовыходы, расширяющие коммутационные возможности
- Транскодер NTSC / PAL
- Поддержка множества ракурсов обзора, языков дубляжа и субтитров
- Регулировка резкости / яркости / контрастности / оттенков / насыщенности изображения

Прочее:

- Поддержка носителей: CD R / CD RW, DVD R / DVD RW, DVD+R / DVD+RW
- Система КАРАОКЕ+, обеспечивающая расширенные функции Караоке
- Русифицированное экранное меню, упрощающее работу пользователя
- Отображение русскоязычных названий файлов, ID3 тэгов и CD Text
- Новая функция «Q Play», позволяющая начать воспроизведение, пропустив «неперематываемые» рекламные блоки
- Новая функция «Виртуальная панель управления», упрощающая работу с устройством во время просмотра фильма
- Новая функция «Браузер», отображающая информацию о режимах воспроизведения и свойствах используемого диска
- Автоматическая защита телевизионного экрана
- Защита от просмотра детьми нежелательных дисков
- Автоматический выбор напряжения питания (~ 110 В 250 В) и защита от короткого замыкания

ВВЕДЕНИЕ

Поддерживаемые форматы

Тип	Содержание
 DVD VIDEO	DVD: Сжатое цифровое аудио видео (динамическое изображение)
SVCD	Super VCD: Сжатое цифровое аудио видео (динамическое изображение)
 COMPACT DISC DIGITAL AUDIO	VIDEO CD: Сжатое цифровое аудио видео (динамическое изображение)
MPEG-4	MPEG 4: Сжатое цифровое аудио видео (динамическое изображение)
 COMPACT DISC DIGITAL AUDIO	CD DA: Цифровое аудио
CD+G	CD+G: Цифровое аудио + графика
 Checked for Windows Media	WMA: Сжатое цифровое аудио
MP3	MP3: Сжатое цифровое аудио
 HDCD	HDCD: Расширенный формат цифрового аудио
JPEG	JPEG: Сжатое цифровое статическое изображение
 Kodak PICTURE CD COMPATIBLE	Kodak Picture CD: Сжатое цифровое статическое изображение

Расположение и функции органов управления

Общий вид верхней, передней и боковой панелей

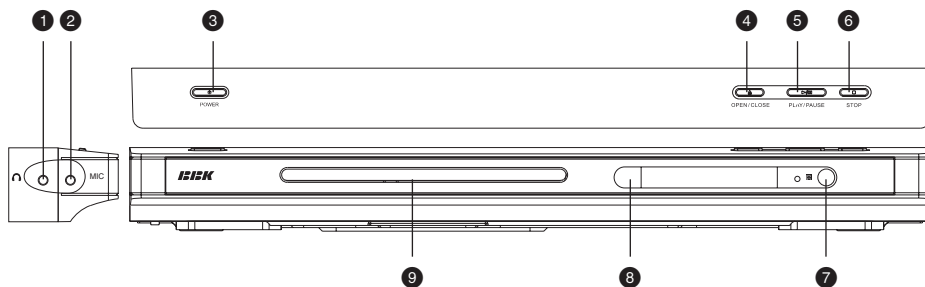

- 1 Разъем для подключения наушников
- 2 Разъем для подключения микрофона
- 3 Клавиша включения / выключения электропитания
- 4 Клавиша OPEN / CLOSE (Загрузка диска / извлечение диска)
- 5 Клавиша PLAY / PAUSE (Воспроизведение / пауза)
- 6 Клавиша STOP (Остановка воспроизведения)
- 7 Датчик инфракрасных лучей
- 8 Окно LED дисплея
- 9 Лоток для загрузки диска

ВВЕДЕНИЕ

Общий вид задней панели

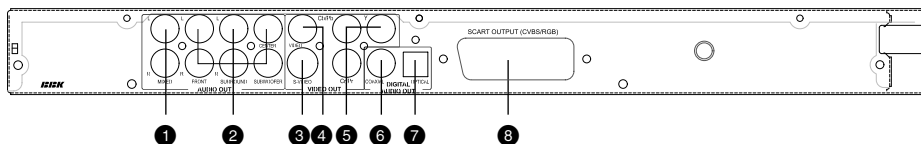

- 1 Стерефонический аудиовыход
- 2 Разъем аудиовыхода 5.1CH
- 3 Разъем видеовыхода S Video
- 4 Разъем композитного видеовыхода
- 5 Разъем компонентного видеовыхода Y Cb (Pb) Cr (Pr)
- 6 Разъем коаксиального цифрового аудиовыхода
- 7 Разъем оптического цифрового аудиовыхода
- 8 Разъем SCART

Общий вид LED дисплея

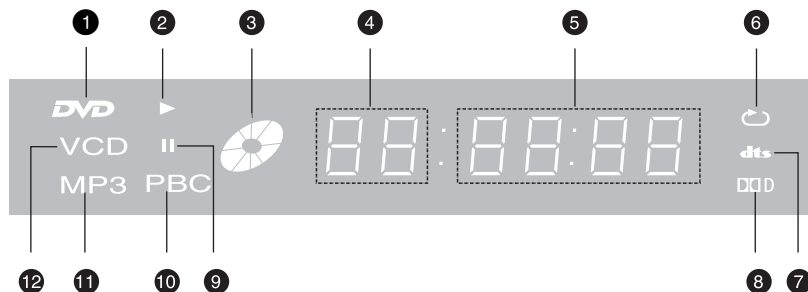

- 1 DVD диск
- 2 Воспроизведение
- 3 Режим воспроизведения
- 4 Глава или трек
- 5 Время воспроизведения
- 6 Повтор
- 7 DTS
- 8 Dolby Digital
- 9 Пауза
- 10 PBC*
- 11 MP3
- 12 CD , VCD или SVCD диск

* Play Black Control — отключаемая функция, применима к Super VCD и VCD2.0 дискам. Позволяет использовать меню (похожее на меню в DVD дисках) для выбора последовательности воспроизведения.

ВВЕДЕНИЕ

Общий вид пульта дистанционного управления

- 1 **Кнопка STANDBY**
Рабочий режим / режим ожидания.
- 2 **Кнопка OSD**
Отображение информации о диске.
- 3 **Кнопка GOTO**
Воспроизведение с заданного места.
- 4 **Кнопка AUDIO**
Изменение языка дубляжа.
- 5 **Цифровые клавиши**
- 6 **Кнопка TITLE**
Разделы DVD диска.
- 7 **Кнопки направления**
- 8 **Кнопка SETUP**
Функции режима SETUP.
- 9 **Кнопка P / N**
Выбор системы цветности.
- 10 **Кнопка IS / PS**
Переключение между режимами чересстрочной / прогрессивной развертки.
- 11 **Кнопка STOP**
Остановка воспроизведения.
- 12 **Кнопка PLAY**
Нормальное воспроизведение.
- 13 **Кнопка REW**
Ускоренное обратное воспроизведение.
- 14 **Кнопка FWD**
Ускоренное воспроизведение вперед.
- 15 **Кнопка SLOW**
Замедленное воспроизведение.
- 16 **Кнопка A B**
Повтор выбранного участка.
- 17 **Кнопка MIC**
Меню управления функцией Караоке.
- 18 **Кнопка VOCAL**
Выбор режима Караоке.
- 19 **Кнопка VOLUME -**
Уменьшение громкости.
- 20 **Кнопка VOLUME +**
Увеличение громкости.
- 21 **Кнопка REPEAT**
Повторное воспроизведение.
- 22 **Кнопка RETURN**
Возврат к предыдущему меню.
- 23 **Кнопка PREV**
Воспроизведение с предыдущей метки.
- 24 **Кнопка NEXT**
Воспроизведение с последующей метки.
- 25 **Кнопка PAUSE / STEP**
Пауза / кадровое воспроизведение.
- 26 **Кнопка BROWSER**
Включение / выключение функции Браузер.
- 27 **Кнопка ZOOM**
Масштабирование изображения.
- 28 **Кнопка Q PLAY**
Активация функции Q PLAY.
- 29 **Кнопка SELECT**
- 30 **Кнопка MENU**
- 31 **Кнопка PANEL**
Меню DVD диска / режим PBC.
- 32 **Кнопка ANGLE**
Изменение / выключение функции виртуальной панели управления.

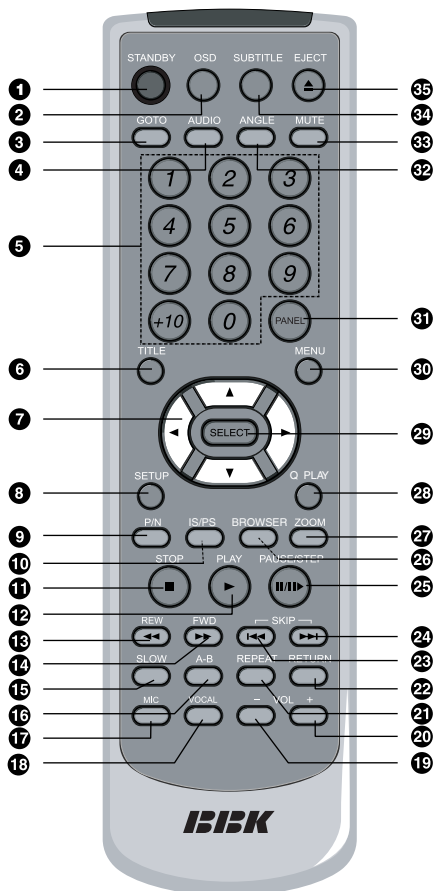

- 32 **Кнопка ANGLE**
Изменение ракурса камеры.
- 33 **Кнопка MUTE**
Включение / выключение звука.
- 34 **Кнопка SUBTITLE**
Изменение языка субтитров.
- 35 **Кнопка EJECT**
Открытие / закрытие лотка для загрузки дисков.

ВВЕДЕНИЕ

Установка батареек

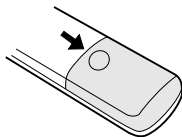

1. Откройте крышку на задней поверхности пульта дистанционного управления.

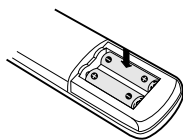

2. Вставьте батарейки.

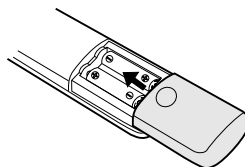

3. Закройте крышку.

Удостоверьтесь, что полярность батареек соответствует отметкам внутри отсека для батареек.

Использование пульта дистанционного управления

При использовании пульта дистанционного управления убедитесь, что угол отклонения пульта от воображаемого перпендикуляра к датчику инфракрасных лучей на передней панели DVD плеера не превышает 30 градусов и расстояние до DVD плеера не превышает 8 метров.

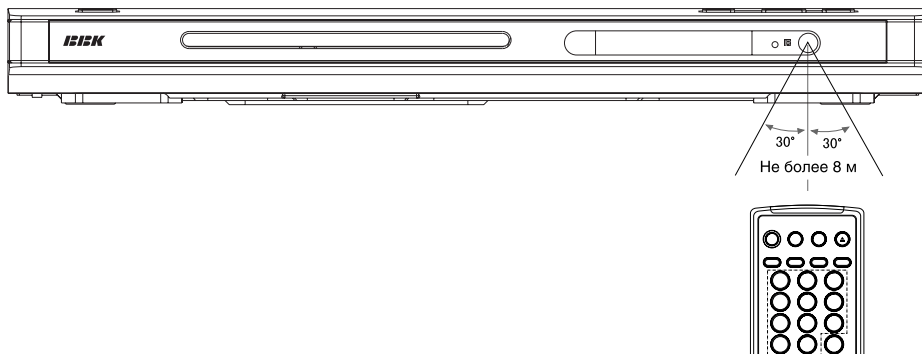

Предостережения

- Избегайте попадания прямых солнечных лучей на датчик инфракрасных лучей на передней панели DVD плеера.
- Своевременно заменяйте батарейки в пульте дистанционного управления. Не используйте одновременно старую и новую батарейки. Старайтесь не использовать аккумуляторные батарейки.
- Не роняйте пульт дистанционного управления и старайтесь оберегать его от воздействия влаги.

Комплектация

DVD плеер	1 шт.
Аудиокабель	1 шт.
Видеокабель	1 шт.
Пульт дистанционного управления	1 шт.
Батарейка AAA	2 шт.
Гарантийный талон	1 шт.
Руководство по эксплуатации	1 шт.
Караоке диск	1 шт.

ПОДКЛЮЧЕНИЕ

Подключение к телевизору

Предостережение

Перед началом подключения DVD плеера к другому оборудованию, убедитесь, что электропитание отключено.

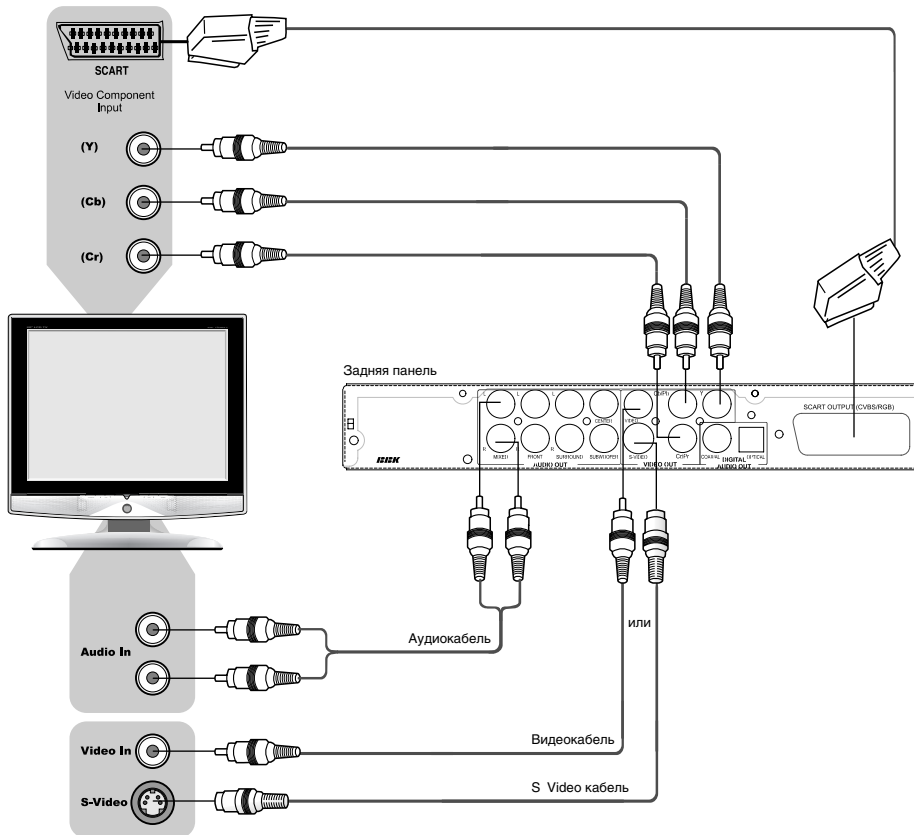

- Чтобы использовать DVD плеер в режиме изображения с чересстрочной разверткой, нажмите клавишу IS/PS. Режим изображения с прогрессивной разверткой не может использоваться, если на выход подается сигнал с чересстрочной разверткой.
- Если Ваш телевизор оборудован S Video входом, Вы можете подключить DVD плеер к телевизору с помощью S Video кабеля. S Video выход и компонентный видеовыход не могут использоваться одновременно. Установите режим чересстрочной развертки при использовании S Video выхода (подробное описание смотрите на странице 21).
- Если Ваш телевизор оборудован компонентным видеовыходом, используйте компонентный видеовыход DVD плеера для подключения.
- Установите параметр DOWNMIX в меню настроек громкоговорителей в режим LT / RT, V SURR или СТЕРЕО вместо 5.1CH. (подробное описание данной операции смотрите на странице 28).
- Если аудиовыход DVD плеера также подключается к телевизору, то стереофонический аудиовыход DVD плеера следует подключить к стереофоническому входу телевизора (Audio In).
- Выход RGB через разъем SCART и выходы Y Cb Cr не могут использоваться одновременно. При использовании выхода SCART, необходимо установить соответствующий параметр опции ВИДЕО ВЫХОД (подробное описание данной операции смотрите на странице 28).

ПОДКЛЮЧЕНИЕ

Подключение к телевизору с входом сигнала прогрессивной развертки

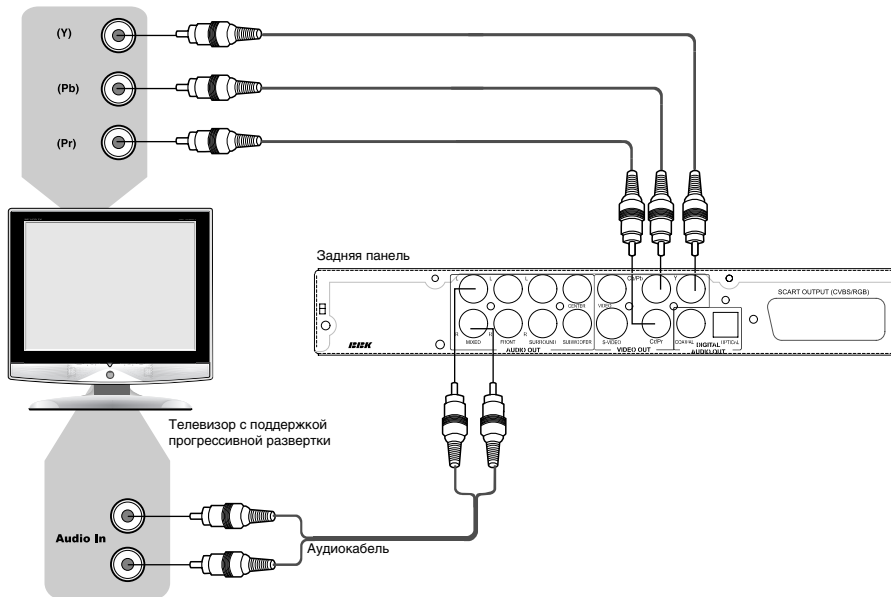

- Если Ваш телевизор поддерживает прогрессивную развертку, то используйте Y Pb Pr видеовыход DVD плеера для подключения. Нажмите клавишу IS/PS, чтобы переключить плеер в режим изображения с прогрессивной разверткой (progressive scan mode).
- Установите параметр DOWNMIX в меню настроек громкоговорителей в режим LT / RT, V SURR или СТЕРЕО вместо 5.1CH (подробное описание данной операции смотрите на странице 28).
- Если аудиовыход DVD плеера также подключается к телевизору, то стереофонический аудиовыход DVD плеера следует подключить к стереофоническому входу телевизора (Audio In).

ПОДКЛЮЧЕНИЕ

Подключение к усилителю с декодером Dolby Digital Pro Logic Surround

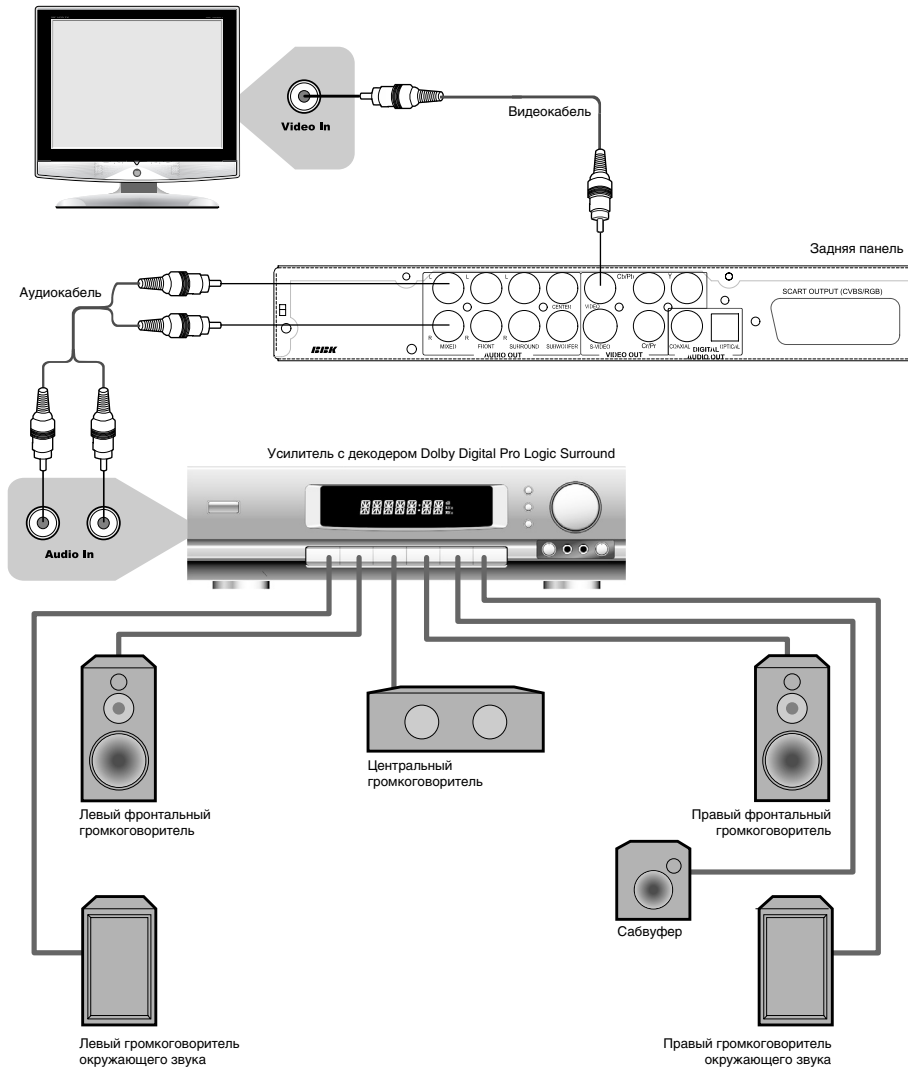

- Установите параметр DOWNMIX в режим LT/ RT (подробное описание данной операции смотрите на странице 28).
- Расстояние между громкоговорителями окружающего звука и зрителем должно быть не меньше, чем между фронтальными громкоговорителями и зрителем. Если расстояние между громкоговорителями окружающего звука и зрителем значительно меньше расстояния между фронтальными громкоговорителями и зрителем, то в таком случае необходимо выставить задержку каналов окружающего звука (подробное описание данной операции смотрите на странице 28).

ПОДКЛЮЧЕНИЕ

Подключение к усилителю с декодером Dolby Digital или DTS

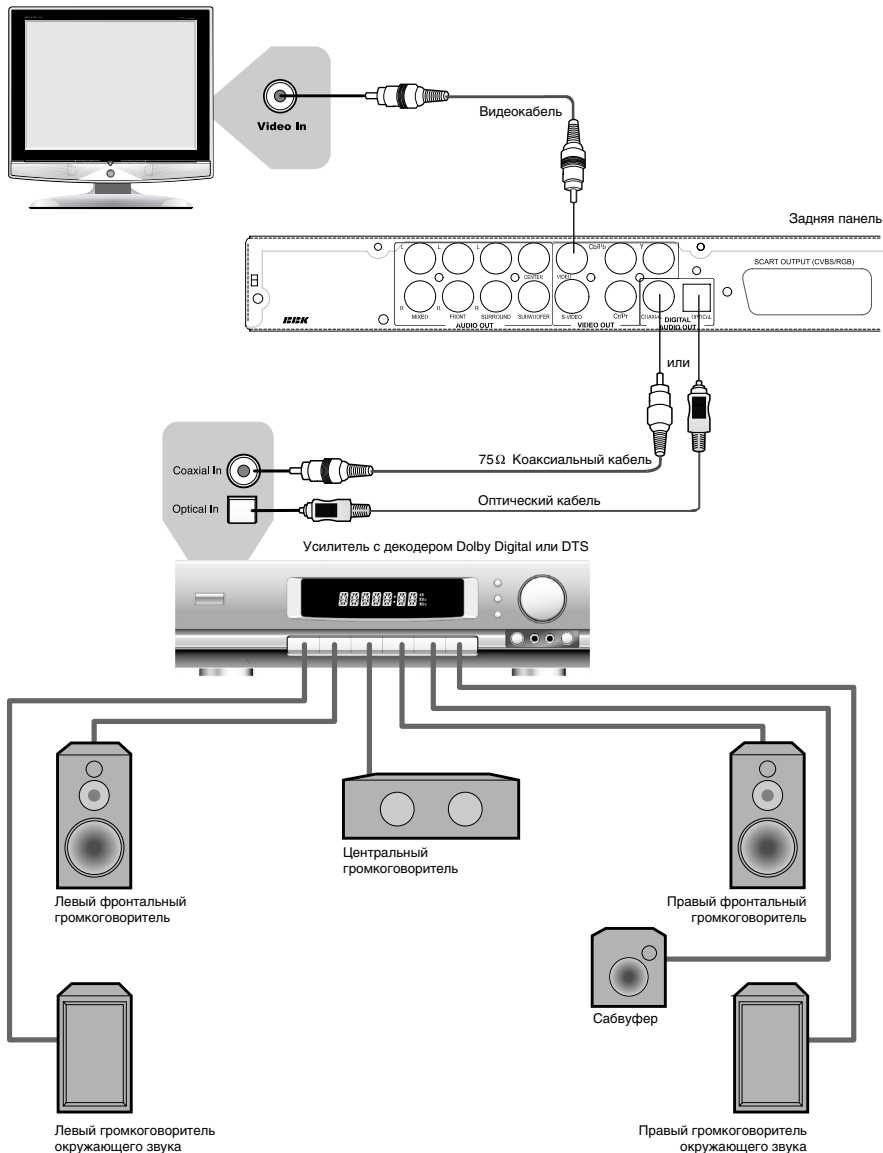

Производится по лицензии Dolby Laboratories. "Dolby" и "DD" торговые марки Dolby Laboratories. Конфиденциальные неизданные работы. © 1992 1997 Dolby Laboratories. Все права защищены.

ПОДКЛЮЧЕНИЕ

Подключение к усилителю с аудиовходом 5.1CH

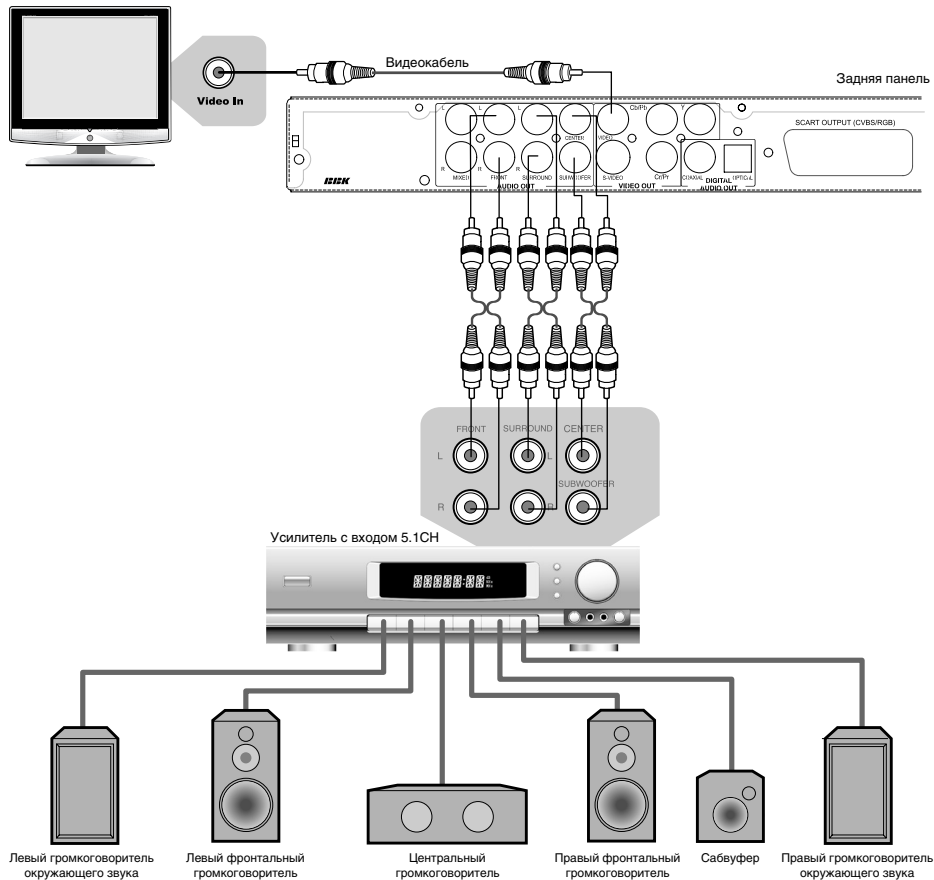

- Благодаря встроенному декодеру Dolby Digital, DVD плеер может проигрывать диски, записанные по технологии Dolby Digital Surround.
- В меню настроек громкоговорителей необходимо изменить параметр ВКЛ. соответствующих каналов на ВЫКЛ. для всех неподключенных громкоговорителей (подробное описание данной операции смотрите на странице 28).
- Расстояние от громкоговорителей окружающего звука до слушателей не должно быть меньше, чем расстояние между фронтальными громкоговорителями и слушателями.

Подключение наушников



ПРИМЕЧАНИЕ

- На наушники подается стереофонический сигнал, поэтому при использовании наушников установите параметр DOWNMIX в один из режимов: STEREO, LT/RT, V SURR.

ОСНОВНЫЕ ОПЕРАЦИИ

Воспроизведение дисков



1. Нажмите клавишу POWER, чтобы включить устройство.
2. Нажмите на клавишу OPEN / CLOSE на верхней панели DVD-плеера. Лоток для загрузки дисков выдвинется, поместите в него диск лицевой стороной вверх.
3. Нажмите клавишу OPEN / CLOSE еще раз, лоток для дисков закроется.
4. В зависимости от формата диска воспроизведение может начаться автоматически, или Вам необходимо будет выбрать файл и нажать клавишу PLAY или SELECT.

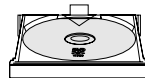

При проигрывании DVD-диска на экране телевизора появится меню. При проигрывании SVCD- или VCD2.0-диска на экране появится меню, и устройство перейдет в режим PBC. При проигрывании CD-, HDCD или VCD1.1-диска воспроизведение начнется в порядке нумерации треков.

5. Нажмите клавишу STOP для остановки воспроизведения.
6. Нажмите клавишу OPEN / CLOSE или EJECT, чтобы извлечь диск.
7. Нажмите клавишу STANDBY, чтобы перевести плеер в режим ожидания.

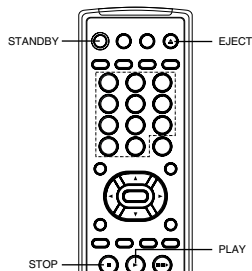

ПРИМЕЧАНИЯ

- Выключите электропитание устройства, если Вы не собираетесь пользоваться им в течение длительного времени.
- При проигрывании DVD-диска нажмите клавишу STOP дважды для перехода в режим полной остановки воспроизведения.

Выбор системы цветности



Выберите систему цветности устройства в соответствии с системой цветности телевизора.

1. Нажмите клавишу P/N для того, чтобы выбрать систему PAL, если телевизор работает в системе PAL. Изображение на экране:
2. Нажмите клавишу P/N для того, чтобы выбрать систему NTSC, если телевизор работает в системе NTSC. Изображение на экране:
3. Нажмите клавишу P/N для того, чтобы выбрать режим автоматического выбора системы, если используется мультисистемный телевизор. Изображение на экране:

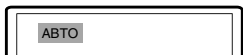
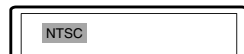

ПРИМЕЧАНИЯ

- Переключение системы цветности не всегда возможно во время воспроизведения. Переключение систем доступно в режиме остановки или при отсутствии диска.
- Переключение систем невозможно, если Ваш телевизор работает в режиме прогрессивной развертки, так как этот режим поддерживает только систему NTSC.
- Некоторые функции или весь диск могут быть воспроизведены некорректно, если выбрана неверная система цветности. Мы рекомендуем установить систему цветности устройства и телевизора в режим AUTO.

ОСНОВНЫЕ ОПЕРАЦИИ

Пауза / покадровое проигрывание диска



1. Нажмите клавишу PAUSE / STEP в режиме воспроизведения, чтобы остановить воспроизведение.
2. Нажмите клавишу PAUSE / STEP в режиме паузы, при проигрывании DVD-, SVCD-, VCD-диска, каждое нажатие клавиши PAUSE / STEP воспроизводит по одному кадру.

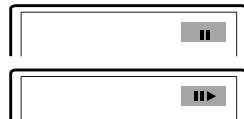

Режим покадрового воспроизведения недоступен при воспроизведении MPEG-4, CD- или MP3-диска.

3. Нажмите клавишу PLAY для нормального воспроизведения.



ПРИМЕЧАНИЯ

- Экран телевизора переходит в режим защиты экрана, если изображение на экране не меняется в течение приблизительно 2-х минут (в режимах паузы, остановки, меню, отсутствия диска и т.д.).
- DVD-плеер переходит в режим ожидания, если никакие действия не выполняются в течение 20 минут.

OSD



1. Нажмите клавишу OSD. Информация о диске появится на экране телевизора. Последовательно нажимайте клавишу OSD, чтобы увидеть следующую информацию:

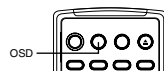

DVD-диск:



CD-, SVCD- или VCD-диск:



MPEG-4-диск:



Регулировка уровня громкости



1. Нажмите клавишу Volume на телевизоре или усилителе, чтобы отрегулировать звук.
2. Нажмите клавишу Volume на пульте дистанционного управления данного устройства.
 - Нажмите клавишу Volume +, чтобы увеличить звук.
 - Нажмите клавишу Volume -, чтобы уменьшить звук.
 - Максимальное значение уровня громкости - 20.

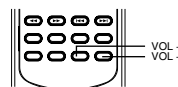

ОСНОВНЫЕ ОПЕРАЦИИ

Отключение звука



1. Отключение звука. Нажмите клавишу MUTE в режиме воспроизведения, чтобы выключить звук.

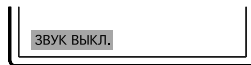

2. Включение звука. Нажмите клавишу MUTE еще раз для включения звука.

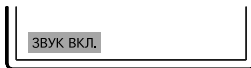

ПРИМЕЧАНИЕ

- Нажмите клавишу MUTE, если звук отсутствует.

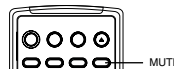

Меню проигрывания DVD-дисков



Некоторые DVD-диски имеют собственное меню.

1. Нажмите клавишу MENU, чтобы отобразить меню на экране. Произведите нужные действия в соответствии с подсказками на экране, выбирая соответствующие пункты с помощью цифровых клавиш.
2. С помощью клавиш направления выберите нужный трек, затем нажмите клавишу PLAY или SELECT.

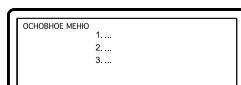

ПРИМЕЧАНИЯ

- Нажмите клавишу TITLE, чтобы вернуться в меню разделов.
- Нажмите клавишу MENU, чтобы вернуться в главное меню. Переходы между меню различаются для разных дисков.

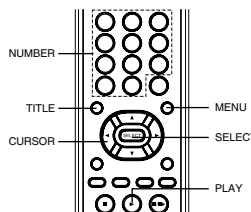

Функция PBC



Воспользуйтесь функцией PBC при воспроизведении SVCD-, VCD2.0-дисков с функцией PBC.

1. Главное меню на экране телевизора:

Нажмите цифровую клавишу для выбора.

Например, выберите главное меню 1.

Изображение на экране телевизора:

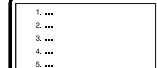
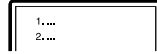
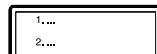

2. На экране телевизора появится подменю после входа в главное меню 1.

3. Нажмите клавишу NEXT или PREV, чтобы перейти к нужной странице.

4. Нажмите цифровую клавишу, чтобы выбрать пункт подменю. Например, нажмите клавишу 5, чтобы начать воспроизведение с 5-го трека.

5. Нажмите клавишу RETURN, чтобы вернуться в подменю. Нажмите клавишу RETURN еще раз, чтобы вернуться в главное меню.

6. Нажмите клавишу MENU, чтобы выключить функцию PBC и перейти в режим нормального воспроизведения.

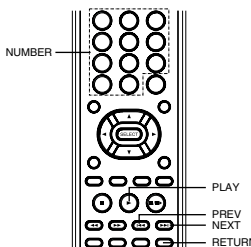

ОСНОВНЫЕ ОПЕРАЦИИ

Непосредственный выбор трека с помощью цифровых клавиш



1. Вставьте диск, после того как DVD-плеер начнет чтение, нажмите цифровую клавишу, чтобы выбрать трек.
2. Если номер трека < 10, нажмите клавишу 1-9. Например, выберите трек 7:



3. Если номер трека > 10, нажмите клавишу +10 и цифровую клавишу 0-9. Например, выберите трек 16:



4. Нажмите клавишу +10 дважды и цифровую клавишу 0-9 для треков 20 – 29. Треки с номером выше 29 выбираются по аналогии.

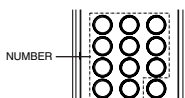

ПРИМЕЧАНИЕ

- При воспроизведении VCD- или VCD2.0-дисков эта функция доступна только при выключенном режиме PBC. Если режим PBC включен, для выбора трека войдите в главное меню диска, нажатием клавиши RETURN.

Выбор языка / аудиоканала



Нажмите клавишу AUDIO.

Вы можете выбрать желаемый язык при воспроизведении DVD- или SVCD-диска, записанного с поддержкой нескольких языков.

DVD-диск:



SVCD-диск:

Дуближ некоторых VCD- и SVCD-дисков выделяется в отдельный звуковой канал, что дает возможность при воспроизведении таких дисков выбирать звуковое сопровождение на языке, который Вы предпочитаете в моно или стерео режиме.

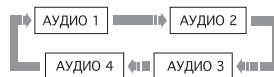

VCD-, CD-диски:

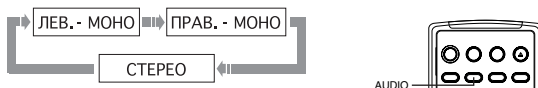

ПРИМЕЧАНИЯ

- Наличие языков зависит от записи конкретного диска.
- При воспроизведении DVD-Audio или DVD-Video дисков нажатие клавишу переключения языков может вызвать повторное воспроизведение текущего трека.

ОСНОВНЫЕ ОПЕРАЦИИ

Функция Q-PLAY (быстрое воспроизведение)



Некоторые DVD-диски записаны с блоками “непропускаемой” рекламы или другой информации. Чтобы после загрузки диска перейти непосредственно к воспроизведению самого фильма Вам необходимо воспользоваться функцией Q-Play.

Нажмите клавишу Q-Play, после загрузки DVD-диска, чтобы сразу перейти непосредственно к просмотру фильма.

ПРИМЕЧАНИЕ

- При воспроизведении некоторых дисков, в связи с особенностью их записи данная функция может не работать.



ВОСПРОИЗВЕДЕНИЕ

Ускоренное воспроизведение



Вы можете использовать ускоренное воспроизведение вперед и назад, чтобы найти нужный фрагмент в режиме воспроизведения.

1. Нажмите клавишу FWD, чтобы плеер начал ускоренное воспроизведение вперед.

Каждое нажатие клавиши FWD изменяет скорость воспроизведения DVD-, SVCD-, VCD-, MPEG-4-, CD-дисков в следующей последовательности:



2. Нажмите клавишу REW, чтобы плеер начал ускоренное воспроизведение назад. Каждое нажатие клавиши REW изменяет скорость воспроизведения DVD-, SVCD-, VCD-, MPEG-4-, CD-дисков в следующей последовательности:



ПРИМЕЧАНИЕ

- Реальная скорость перемотки некоторых MPEG-4-дисков может не всегда соответствовать коэффициенту перемотки.

Замедленное воспроизведение



Вы можете воспользоваться функцией замедленного воспроизведения, выполнив следующие действия:

1. Нажмите клавишу SLOW, чтобы перейти в режим замедленного воспроизведения, на экране телевизора появится изображение:

DVD-диск:



Нажмите клавишу PLAY в режиме замедленного воспроизведения, чтобы перейти в режим нормального воспроизведения.

SVCD-, VCD-диск:

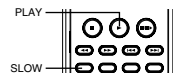

Нажмите клавишу PLAY в режиме замедленного воспроизведения, чтобы перейти в режим нормального воспроизведения.

Повторное воспроизведение



Функция повторного воспроизведения позволяет Вам повторять определенный раздел, главу, трек или диск.

1. При каждом нажатии клавиши REPEAT на экране отображается следующая информация:

DVD-диск:

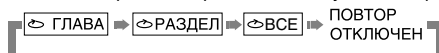

SVCD-, VCD- или CD-диск:



Для SVCD- и VCD2.0-дисков эта функция доступна только при выключенном режиме PBC.

Для VCD1.1- и CD-дисков эта функция доступна в обоих режимах.

MP3-диск:



MPEG-4:

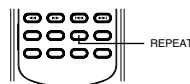

ВОСПРОИЗВЕДЕНИЕ

Повтор выбранного фрагмента



1. Во время нормального воспроизведения нажмите клавишу A-B, чтобы выбрать точку A (начало выбираемого участка). Информация на экране:
2. Повторным нажатием клавиши A-B выберите точку B (конец выбираемого участка). Информация на экране:



DVD-Плеер автоматически вернется к точке A, чтобы повторно воспроизвести выбранный фрагмент (A-B).

3. Нажмите клавишу A-B еще раз, чтобы перейти в режим нормального воспроизведения.

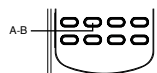

ПРИМЕЧАНИЯ

- Эта функция не доступна для некоторых дисков.
- Фрагмент может быть выбран только в пределах одного трека в режиме PBC.

Выбор субтитров



1. Нажмите клавишу SUBTITLE. При воспроизведении DVD-дисков, записанных с субтитрами на разных языках, Вы можете выбрать язык субтитров. Каждое нажатие клавиши SUBTITLE изменяет язык субтитров, как показано на рисунке:

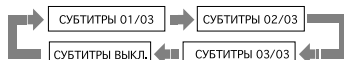

Количество доступных языков может достигать 32 для DVD-дисков, но при этом оно зависит от записи конкретного диска.

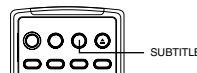

Выбор ракурса



1. Нажмите клавишу ANGLE. Информация на экране:



Выберите другой ракурс с помощью клавиши ANGLE. Изображение на экране будет меняться, как показано на рисунке:

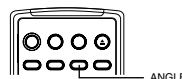

2. Чтобы вернуться в режим нормального воспроизведения, нажимайте клавишу ANGLE, пока не вернетесь к значению по умолчанию.

ПРИМЕЧАНИЯ

- Количество возможных ракурсов зависит от записи конкретного DVD-диска. Вы можете выбрать любое значение из всех возможных.
- Эта функция доступна только для дисков, записанных с поддержкой различных ракурсов.

ВОСПРОИЗВЕДЕНИЕ

Воспроизведение с заданного момента



DVD-диск

Введите время, раздел или главу, и воспроизведение начнется с выбранного момента.

1. Поиск раздела или главы. Например, поиск главы 2, в разделе 6:

Нажмите клавишу GOTO. Изображение на экране:

TT 03/30 CH 02

TT - обозначает РАЗДЕЛ

CH - обозначает ГЛАВА

С помощью клавиш управления подсветите номер раздела, как показано на рисунке:

TT /30 CH 01/02

Нажмите клавишу 6, чтобы выбрать раздел 6, как показано на рисунке:

TT 06/30 CH 01/02

Повторяйте эти действия, чтобы выбрать главу 2 в разделе 6.

2. Поиск по времени в разделе. Нажмите клавишу GOTO, на экране телевизора появится изображение, как показано на рисунке:

С помощью цифровых клавиш введите часы, минуты и секунды.

РАЗДЕЛ 06/30 ВРЕМЯ : : :

3. Поиск по времени в главе. Нажмите клавишу GOTO, на экране телевизора появится изображение, как показано на рисунке:

С помощью цифровых клавиш введите часы, минуты и секунды.

ГЛАВА 01/04 ВРЕМЯ : : :

SVCD-, VCD- и CD-диск

1. Поиск по времени на диске. Нажмите клавишу GOTO, на экране телевизора появится изображение, как показано на рисунке:

С помощью цифровых клавиш введите минуты и секунды.

ПЕРЕЙТИ К (ДИСК): : : : :

2. Поиск по времени в треке. Нажмите клавишу GOTO, на экране телевизора появится изображение, как показано на рисунке:

С помощью цифровых клавиш введите минуты и секунды.

ПЕРЕЙТИ К (ТРЕК): : : : :

3. Поиск по треку. Нажмите клавишу GOTO, на экране телевизора появится изображение, как показано на рисунке. С помощью цифровых клавиш введите номер трека.

ВЫБЕРИТЕ ТРЕК:--/20

MPEG-4-диск

1. Поиск по файлу. Нажмите клавишу GOTO, на экране телевизора появится изображение, как показано на рисунке. С помощью цифровых клавиш введите номер файла.

Выбор: █

2. Поиск по времени в фильме. Нажмите клавишу GOTO, на экране телевизора появится изображение, как показано на рисунке. С помощью цифровых клавиш введите часы, минуты и секунды.

: : : :

Увеличение / уменьшение изображения



1. В режиме воспроизведения нажмите клавишу ZOOM.

Изображение на экране телевизора:
Изображение увеличено в 1.2 раза.

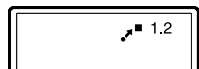

2. С каждым следующим нажатием клавиши ZOOM масштабирование изображения будет осуществляться в следующем порядке: x1.2, x1.3, x1.5, x2, x2.5, x3, x3.5, x4, x1/2, x1/3, x1/4.

3. При уменьшении в 4 раза (x1/4) нажмите клавишу ZOOM, чтобы вернуться к нормальному отображению.

4. В режиме увеличения с помощью клавиш направления Вы можете перемещать увеличенный фрагмент.

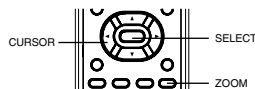

ВОСПРОИЗВЕДЕНИЕ

Прогрессивная / чересстрочная развертка

Вы можете изменить формат видеосигнала DVD-плеера в соответствии с настройками Вашего телевизора.

1. Нажмите клавишу IS/PS, чтобы переключить DVD-плеер в режим сигнала чересстрочной развертки. DVD-плеер начнет считывать диск снова.
2. Нажмите клавишу IS / PS, чтобы переключить DVD-плеер в режим сигнала прогрессивной развертки. DVD-плеер начнет считывать диск снова.

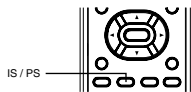

ПРИМЕЧАНИЕ

- Пожалуйста, произведите все подключения и настройте Ваш телевизор в соответствии с инструкциями на страницах 8 и 9.
- Если отсутствует изображение и звук при включении DVD-плеера или после нажатия одной из вышеперечисленных клавиш, при этом LED-дисплей работает нормально, проверьте, соответствуют ли настройки видеовыхода DVD-плеера параметрам телевизора.
- Для того чтобы Вы могли определить, какой видеовыход используется в данный момент, на LED-дисплее отображается значок при выдвигании лотка или чтении диска. Символ I обозначает режим чересстрочной развертки (interlacing-scan mode), символ P обозначает режим прогрессивной развертки (progressive-scan mode).
- Режимы чересстрочной и прогрессивной развертки этого DVD-плеера не совместимы со старыми модификациями 100 Гц телевизоров.

Виртуальная панель управления

Данная функция предназначена для более удобного управления DVD-плеером во время просмотра фильмов.

1. Нажмите клавишу PANEL. На экране появится изображение панели управления как показано на рисунке.

- 1 Покадровое воспроизведение
- 2 Замедленное воспроизведение вперед
- 3 Нормальное воспроизведение
- 4 Клавиша NEXT
- 5 Ускоренное воспроизведение вперед
- 6 Пауза
- 7 Выбор ракурса обзора
- 8 Замедленное воспроизведение назад
- 9 Клавиша PREV
- 10 Ускоренное воспроизведение назад
- 11 Изменение языков дуближа
- 12 Включение / выключение субтитров

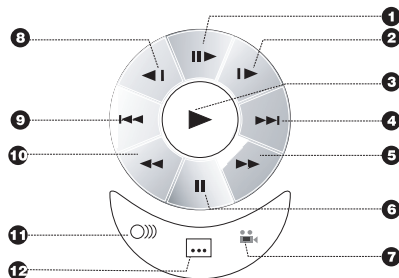

2. Используя клавиши направления, выберите клавишу на виртуальном пульте управления и нажмите SELECT для подтверждения выбора.

Например, для выбора субтитров, с помощью клавиш направления выберите иконку включения / выключения субтитров. Каждое нажатие на клавишу SELECT изменит отображение субтитров в следующем порядке:

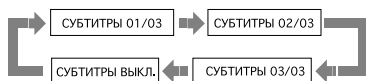

При включенном виртуальном пульте, клавиши NEXT / PREV / PAUSE / STOP на передней панели отвечают клавишам ВПРАВО / ВЛЕВО / ВНИЗ / ВВЕРХ.

3. Чтобы отключить виртуальную панель управления, нажмите клавишу PANEL. Функция виртуальной панели управления доступна исключительно при воспроизведении DVD-, SVCD- или VCD-дисков.

ВОСПРОИЗВЕДЕНИЕ

Браузер



Данный интерфейс позволяет получить одновременный доступ к таким функциям и информации, как раздел, глава, дубляж, субтитры, ракурс, повторное воспроизведение и отображение времени.

Например, при воспроизведении DVD диска:

1. Нажмите клавишу BROWSER на пульте ДУ DVD плеера.
Изображение на экране:



▶ МЕНЮ		
	РАЗДЕЛ	02/04
	ГЛАВА	01/05
	АУДИО	РУССКИЙ
	СУБТИТРЫ	ВЫКЛ. ▾
Битрейт 85 ██████████ В ГЛАВЕ ПРОШЛО 0:01:25		

2. С помощью клавиш ВНИЗ / ВВЕРХ выберите необходимый пункт.
Например, с помощью клавиш ВВЕРХ и ВНИЗ выберите пункт ГЛАВА, нажмите SELECT для подтверждения.



▶ МЕНЮ		
	РАЗДЕЛ	02/04
	ГЛАВА	04/05
	АУДИО	РУССКИЙ
	СУБТИТРЫ	ВЫКЛ. ▾
Битрейт 85 ██████████ В ГЛАВЕ ПРОШЛО 0:01:25		

3. Введите номер главы с помощью цифровых клавиш.
Например, нажмите 0 и 4, DVD плеер начнет воспроизведение с четвертой главы.



▶ МЕНЮ		
	РАЗДЕЛ	02/04
	ГЛАВА	04/05
	АУДИО	РУССКИЙ
	СУБТИТРЫ	ВЫКЛ. ▾
Битрейт 85 ██████████ В ГЛАВЕ ПРОШЛО 0:01:25		

- Номер вводимой главы не должен превышать количества глав.
4. Чтобы отключить функцию Браузера нажмите клавишу BROWSER.

ПРИМЕЧАНИЯ

- Выбор параметров можно осуществлять только в режиме воспроизведения.
- При воспроизведении CD DA диска, при нажатии клавиши BROWSER осуществляется поиск по времени на диске. При нажатии клавиши BROWSER на экране телевизора появится изображение, как показано на рисунке:

- С помощью цифровых клавиш введите минуты и секунды.

ПЕРЕЙТИ К (ДИСК):--:--

ВОСПРОИЗВЕДЕНИЕ

Воспроизведение MP3 , JPEG , MPEG 4 файлов

MP3 это международный стандарт сжатия аудиоданных, позволяющий сжимать аудиосигнал в 12 раз. При использовании формата MP3 на одном CD диске может храниться более 600 минут музыки (более 170 песен). При этом качество звука MP3 диска практически соответствует качеству аудио CD диска.

JPEG (Joint Photographic Expert Group) алгоритм сжатия изображений, широко используемый во всем мире и обеспечивающий очень высокую степень сжатия исходного материала. Изображения в таком формате могут обрабатываться любыми графическими редакторами и занимают в 15 - 20 раз меньше места, чем исходные изображения.

MPEG 4 стандарт, разработанный для передачи аудио / видеoinформации по каналам с низкой пропускной способностью. Данный стандарт завоевал популярность благодаря тому, что позволил размещать полнометражные фильмы в достаточно хорошем качестве всего на одном компакт диске, а также позволил осуществлять обмен видеофайлами через Интернет.

Благодаря процессору с декодерами, данный DVD плеер может воспроизводить файлы данных форматов, используя один графический интерфейс.

- 1 Окно состояния. Отображает информацию о текущем состоянии.
- 2 Окно директорий. Отображает текущую директорию.
- 3 Окно файлов. Отображает содержимое директорий.
- 4 Полоса прокрутки. Отображает положение файла в директории.
- 5 Окно предварительного просмотра. Предварительный просмотр JPEG файлов.
- 6 Информационное окно.

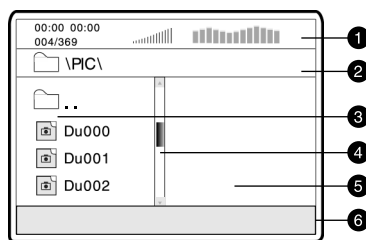

Информация, отображаемая в окне состояния:

- 1 Проигранное время, воспроизводимого MP3 файла.
- 2 Общее время звучания текущего MP3 файла.
- 3 Битрейт текущего MP3 файла.
- 4 Текущее состояние воспроизведения.
- 5 Индикатор треков.
- 6 Индикатор уровня звука.
- 7 Анализатор спектра.

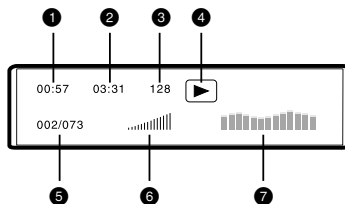

Воспроизведение MP3 файлов.

После того, как Вы вставите MP3 диск, на экране появится изображение, как показано на рисунке А (Изображение может отличаться для разных дисков).

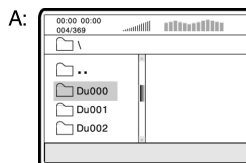

После выбора директории, содержащей MP3 файлы, на экране телевизора появится изображение, как показано на рисунке В. С помощью клавиш ВВЕРХ / ВНИЗ выберите необходимый файл, нажмите SELECT для подтверждения. Плеер начнет воспроизведение выбранного файла.

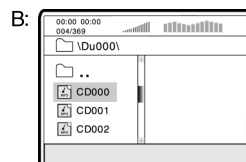

С помощью клавиши ANGLE Вы можете переключать режимы воспроизведения: воспроизведение всех файлов / воспроизведение файлов, находящихся в выбранной папке.

ВОСПРОИЗВЕДЕНИЕ

Воспроизведение JPEG файлов.

Если Вы вставите диск с JPEG файлами, то на экране появится изображение, как показано на рисунке.

Выбор файлов осуществляется так же, как в случае с MP3 файлами, за исключением того, что в окне просмотра появляются изображения выбираемых файлов.



1. Нажмите клавишу SELECT или PLAY, чтобы начать отображение файла.
2. При воспроизведении JPEG файлов нажмите клавишу ZOOM, чтобы активировать режим масштабирования изображения.
3. При активированном режиме масштабирования с помощью клавиш FWD и REW Вы можете масштабировать изображение.
4. При воспроизведении файлов JPEG нажмите клавишу STOP, чтобы остановить просмотр.
6. С помощью клавиш направления Вы можете вращать картинку при воспроизведении файлов JPEG.
7. С помощью клавиши SUBTITLE при воспроизведении файлов JPEG Вы можете изменить режим отображения JPEG файлов. Всего доступно 16 режимов.
Например, режим ПЕРЕК.СВЕРХ, обозначает, что все последующие JPEG файлы будут загружаться сверху, как показано на рисунке.

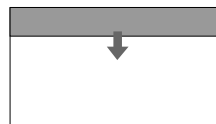

Воспроизведение дисков, содержащих файлы MP3 и JPEG.

Если на диске записаны как MP3, так и JPEG файлы, то Вы можете воспроизводить их одновременно. Сначала выберите MP3 композицию, а затем перейдите в директорию с JPEG файлами и начните просмотр графических изображений.

Воспроизведение MPEG 4 файлов.

После того, как Вы вставите диск, содержащий MPEG 4 файлы, на экране появится изображение, как показано на рисунке (Изображение может отличаться для разных дисков).

1. С помощью клавиш ВВЕРХ / ВНИЗ выберите необходимую директорию, если диск содержит несколько директорий.
Нажмите SELECT для подтверждения, чтобы перейти в выбранную директорию.
2. С помощью клавиш ВВЕРХ / ВНИЗ выберите необходимый файл, нажмите SELECT для подтверждения. Плеер начнет воспроизведение выбранного файла.
3. Для перехода в меню выбора файлов нажмите клавишу MENU.



ПРИМЕЧАНИЯ

- Не все файлы, соответствующие стандарту MPEG 4, могут воспроизводиться данным устройством. Некоторые файлы могут не воспроизводиться из-за особенностей их кодирования или записи.
- С помощью клавиш PREV и NEXT Вы можете перейти к следующей странице в режиме остановки.

ВОСПРОИЗВЕДЕНИЕ

Воспроизведение Караоке-дисков

Караоке-диск - это диск в формате DVD, SVCD, VCD или CD+G, на котором записана музыка и субтитры, показывающие пользователю, в какой момент нужно начинать петь тот или иной фрагмент песни. Для пения необходимо использовать микрофон (не входит в стандартную комплектацию).

1. Вставьте Караоке-диск в DVD-плеер, воспроизведение начнется автоматически.
2. Включите микрофон в разъем MIC.
3. С помощью цифровых клавиш выберите нужную песню.

ПРИМЕЧАНИЯ

- Для наиболее полной реализации всех возможностей Караоке-дисков используйте стереофоническую акустическую систему. При воспроизведении звука монофоническим телевизором часть функций работать не будет.
- Воспроизведение Караоке-дисков возможно через аналоговые аудиовыходы FRONT L (фронтальный левый) и FRONT R (фронтальный правый), а также MIXED L (микшированный левый) и MIXED R микшированный правый).
- Воспроизведение Караоке-дисков невозможно через цифровые аудиовыходы.
- DVD-плеер воспроизводит Караоке-диски в форматах DVD, Super VCD, VCD и CD+G и не воспроизводит диски в специализированных форматах (например, LG Karaoke).

Система КАРАОКЕ+

Данный DVD-плеер оборудован системой КАРАОКЕ+, использование которой значительно расширяет возможности стандартной функции Караоке. Для реализации этих расширенных возможностей необходимы Караоке-диски с логотипом КАРАОКЕ+. При использовании обычных Караоке-дисков система КАРАОКЕ+ работает как обычная функция Караоке.

Основные особенности системы КАРАОКЕ+

Караоке-диски для системы КАРАОКЕ+ записаны особым образом: музыка и бэк-вокал записаны в левом канале, а солист - в правом. Это позволяет регулировать громкость голоса солиста. Вы можете петь с солистом дуэтом, или использовать его в качестве гита, пока Вы учите песню, постепенно уменьшая громкость его голоса до тех пор, пока не сможете петь самостоятельно.

Система КАРАОКЕ+ позволяет осуществлять Автоматический Контроль Голоса (АКГ): при включенной функции АКГ голос солиста отключается в тот момент, когда Вы начинаете петь в микрофон, и включаются снова, как только Вы заканчиваете петь. Эта полезная функция используется, в основном, когда поющий разучивает песню. Необходимо помнить, что функция АКГ работает только с Караоке-дисками для системы КАРАОКЕ+ и не работает с обычными Караоке-дисками.

Система КАРАОКЕ+ позволяет регулировать уровень Эхо: добавлять глубину и резонанс голосу поющего, не затрагивая музыку. Это достигается путем создания второстепенного контролируемого отклика голоса поющего.

Управление основными функциями системы КАРАОКЕ+

1. Нажмите кнопку MIC, чтобы попасть в меню системы КАРАОКЕ+, на экране появится изображение:

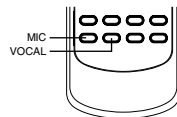
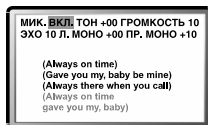

2. С помощью клавиш ВЛЕВО / ВПРАВО выберите нужный пункт меню, затем с помощью клавиш ВВЕРХ / ВНИЗ измените значение нужного параметра.
3. Нажмите любую клавишу, кроме клавиш направления, для выхода из меню системы КАРАОКЕ+.

МИК.ВКЛ.: включение / выключение функций микрофона

ТОН: изменение тембра

ГРОМКОСТЬ: регулировка громкости микрофона

Л.МОНО: регулировка громкости левого канала

ПР.МОНО: регулировка громкости правого канала

ЭХО: регулировка уровня эхо.

ПРИМЕЧАНИЕ

- Раздельная регулировка громкости левого (Л.МОНО) и правого (ПР.МОНО) каналов для Караоке-дисков в формате CD, VCD, CD+G эффективна только в режиме АКГ ВЫКЛ.

ВОСПРОИЗВЕДЕНИЕ

4. Нажмите клавишу VOCAL, чтобы выбрать режим вокального сопровождения, изображение на экране будет меняться в следующей последовательности:

Караоке диск в формате CD, VCD, CD+G:



Караоке диск в формате DVD:



Все Караоке диски для системы КАРАОКЕ+ записаны особым способом: в одном из каналов записана фонограмма с голосом ("плюсовая фонограмма"), а в другом та же самая фонограмма без голоса ("минусовая фонограмма"). В зависимости от записи конкретного диска для активации функции АКГ необходимо выбрать режим ЛЕВЫЙ ВОКАЛ / ПРАВЫЙ ВОКАЛ (Караоке диск в формате CD, VCD, CD+G) или АУДИО 1 / АУДИО 2 (Караоке диск в формате DVD).

ЛЕВЫЙ ВОКАЛ: Сообщает устройству, что "плюсовая фонограмма" записана в левом канале. При отсутствии сигнала с микрофона на выходах дублируется сигнал левого канала фонограммы (звучит песня с голосом), при появлении сигнала (когда человек начинает петь) воспроизведение автоматически переключается на правый канал (звучит только аккомпанемент).

ПРАВЫЙ ВОКАЛ: Сообщает устройству, что "плюсовая фонограмма" записана в правом канале. При отсутствии сигнала с микрофона на выходах дублируется сигнал правого канала фонограммы (звучит песня с голосом), при появлении сигнала (когда человек начинает петь) воспроизведение автоматически переключается на левый канал (звучит только аккомпанемент).

АУДИО 1 / АУДИО 2: Караоке диск в формате DVD содержит несколько звуковых дорожек. На одной из звуковых дорожек записывается фонограмма с голосом, а на другой та же самая фонограмма без голоса. Для корректной работы функции АКГ необходимо правильно выбрать режим вокального сопровождения АУДИО 1 или АУДИО 2 (смотрите аннотацию к используемому Вами диску).

АКГ ВЫКЛ.: В стандартном Караоке диске фонограмма записана без голосового сопровождения, поэтому необходимо использовать режим АКГ ВЫКЛ. Если Вы не хотите активировать функцию АКГ, используйте режим АКГ ВЫКЛ. В этом режиме DVD плеер не производит никаких манипуляций с фонограммой.

ГОЛОС ВЫКЛ.: Данный режим предназначен для использования любого музыкального диска (фонограмма записана с голосовым сопровождением в обоих каналах) в качестве Караоке диска. При отсутствии сигнала с микрофона DVD плеер просто воспроизводит фонограмму, а при появлении сигнала начинает работать сложный цифровой алгоритм, который воспроизводит только музыкальное сопровождение, без голоса. Корректная работа режима во многом зависит от используемого диска.

ПРИМЕЧАНИЕ

- Включение и отключение голосового сопровождения происходит с некоторой задержкой из-за особенностей работы алгоритма АКГ.

НАСТРОЙКИ ФУНКЦИЙ

Выбор и изменение настроек

Нажмите клавишу **SETUP**, чтобы отобразить меню настроек. На экране появится изображение, как показано на рисунке:

С помощью клавиш направления выберите необходимый раздел меню, нажмите клавишу **SELECT** для подтверждения.

ПРОСТЫЕ НАСТРОЙКИ в данном разделе меню расположены часто используемые настройки. Все настройки, расположенные в данном разделе, также находятся в разделе специализированных настроек.

СПЕЦИАЛИЗИРОВАННЫЕ НАСТРОЙКИ раздел, в котором расположены настройки всех функций, позволяющие настроить DVD плеер в соответствии с Вашими пожеланиями.

1. Например, выберите раздел **СПЕЦИАЛИЗИРОВАННЫЕ НАСТРОЙКИ**.

2. С помощью клавиш **ВЛЕВО** и **ВПРАВО** выберите необходимую страницу настроек. Например, если Вы хотите изменить видеонастройки, с помощью клавиш **ВЛЕВО** и **ВПРАВО** выберите страницу видеонастроек. Нажмите **SELECT** для подтверждения.

3. С помощью клавиш **ВВЕРХ** и **ВНИЗ** выберите нужный пункт и нажмите **SELECT** для подтверждения. Например, выберите пункт **РЕЗКОСТЬ**. Возможные параметры настройки появятся на экране.

4. С помощью клавиш **ВВЕРХ** и **ВНИЗ** выберите нужный пункт и нажмите **SELECT** для подтверждения. Например, выберите пункт **СРЕДНЯЯ**, затем нажмите **SELECT**.

5. Нажмите **SETUP**, чтобы выйти из меню настроек.

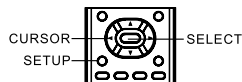
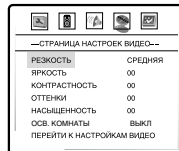
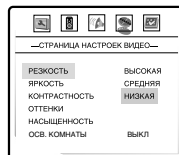
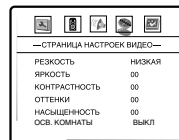

НАСТРОЙКИ ФУНКЦИЙ

Простые настройки

Войдите в меню простых настроек, на экране появится изображение как показано на рисунке:

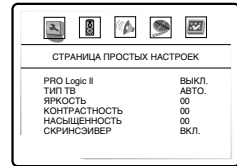

- 1. PRO Logic II: включение / выключение функции.**
Возможные значения: ВКЛ., ВЫКЛ.
Значение по умолчанию: ВЫКЛ.
- 2. ТИП ТВ: выбор системы цветности.**
Возможные значения: AVTO, NTSC, PAL.
Значение по умолчанию: AVTO.
- 3. ЯРКОСТЬ: регулировка яркости изображения.**
- 4. КОНТРАСТНОСТЬ: регулировка контрастности изображения.**
- 5. НАСЫЩЕННОСТЬ: регулировка насыщенности изображения.**
- 6. СКРИНСЭЙВЕР: включение / выключение скринсэйвера.**
Возможные значения: ВКЛ., ВЫКЛ.
Значение по умолчанию: ВКЛ.

Основные настройки

- 1. ТВ ИЗОБР.: установка параметров формата изображения.**
Возможные значения: НОРМАЛ./PS, НОРМАЛ./LB, ШИРОКИЙ.
Значение по умолчанию: НОРМАЛ./LB.
- 2. ЯЗЫК OSD: установка языка интерфейса.**
Возможные значения: АНГЛИЙСКИЙ, РУССКИЙ.
Значение по умолчанию: АНГЛИЙСКИЙ.
- 3. СКРИНСЭЙВЕР: включение / выключение скринсэйвера.**
Возможные значения: ВКЛ., ВЫКЛ.
Значение по умолчанию: ВКЛ.
- 4. ВИДЕО ВЫХОД: выбор видеосигнала.**
Возможные значения: YCbCr, RGB.
Значение по умолчанию: YCbCr
- 5. ПОДСВЕТКА: выбор цвета подсветки передней панели дисплея DVD плеера.**
Возможные значения: Красный, Зеленый, Голубой, Золотой, Синий, Розовый, Серебряный, Семицветный.



ПРИМЕЧАНИЕ

- Возможность выбора режима НОРМАЛ./PS зависит от конкретного диска. Некоторые диски записаны с поддержкой только одного формата. Выбранный масштаб должен соответствовать экрану телевизора.

Настройки громкоговорителей

- 1. РЕЖИМ DOWNMIX: установка режима DOWNMIX для преобразования 5 ти канального сигнала в стерео сигнал.**
Возможные значения: LT/RT, СТЕРЕО, V SURR, 5.1 CH.
Значение по умолчанию: СТЕРЕО.
- 2. ФРОНТ.: выбор режима фронтальных громкоговорителей.**
Возможные значения: БОЛЬШИЕ, МАЛЕНЬКИЕ.
Значение по умолчанию: БОЛЬШИЕ.
- 3. ЦЕНТР.: выбор режима центрального громкоговорителя.**
- 4. ТЫЛ.: выбор режима громкоговорителей окружающего звука.**
Возможные значения для центрального и громкоговорителей окружающего звука: БОЛЬШИЕ, МАЛЕНЬКИЕ, ВЫКЛ.
Значение по умолчанию для центрального и громкоговорителей окружающего звука: МАЛЕНЬКИЕ.
- 5. САБВУФЕР: включение / выключение сабвуфера.**
Возможные значения: ВКЛ., ВЫКЛ.
Значение по умолчанию: ВКЛ.
- 6. ЗАДЕРЖКА В КАНАЛЕ: установка задержки сигнала в каналах громкоговорителях (центрального, окружающего звука, сабвуфера).**
 - А. Нажмите клавиши ВВЕРХ / ВНИЗ, чтобы выбрать необходимую опцию и нажмите SELECT для подтверждения.
 - В. С помощью клавиш ВВЕРХ и ВНИЗ выберите необходимую опцию, затем с помощью клавиш ВЛЕВО и ВПРАВО установите расстояние между слушателем и громкоговорителем.

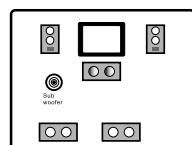
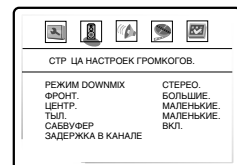

НАСТРОЙКИ ФУНКЦИЙ

C. После завершения настроек нажмите SELECT, чтобы выйти из меню.

ПРИМЕЧАНИЯ

- Режим DOWNMIX 5.1 CH должен поддерживаться диском. Количество каналов звукового сопровождения зависит от конкретного диска.
- Настройки для центрального и громкоговорителей окружающего звука доступны, только если параметр РЕЖИМ DOWNMIX установлен в режим 5.1 CH.
- Изменение задержки громкоговорителей возможно только, если соответствующие каналы установлены в режим, отличный от ВЫКЛ.
- В настройках громкоговорителей рекомендуется установить параметр "МАЛЕНЬКИЕ" для всех каналов, а для канала сабвуфера параметр "ВКЛ.". Это необходимо сделать для того, чтобы низкочастотная составляющая звукового сигнала поступала в канал сабвуфера. В том случае, если установлен параметр "БОЛЬШИЕ", то на громкоговорители поступает весь частотный диапазон звукового сигнала.

Аудионастройки

1. ТИП ЭКВАЛ.: предустановленные настройки эквалайзера.

Возможные значения: HET, Rock, Pop, Live, Dance, Techno, Classic, Soft.
Значение по умолчанию: HET.

2. УРОВЕНЬ ЭХО: предустановленные настройки уровня эхо.

Возможные значения: ВЫКЛ., Concert, Living room, Hall, Bathroom, Cave, Arena, Church.
Значение по умолчанию: ВЫКЛ..

3. SPDIF ВЫХОД: установка параметров цифрового выхода.

Возможные параметры: RAW, PCM.
Параметр по умолчанию: RAW.

4. LPCM ВЫХОД: установка параметров цифровых аудиовыходов для соответствия различным усилителям.

Возможные значения: 48K, 96K.
Значение по умолчанию: 48K.

5. ТОН: регулировка уровня тонального баланса.

A. С помощью клавиш ВЛЕВО и ВПРАВО отрегулируйте уровень тонального баланса.

B. Нажмите SELECT, чтобы вернуться в меню аудионастроек.

6. PRO Logic II: Функция декодера Dolby Pro Logic II заключается в преобразовании стереозвука в 5 ти канальный звук.

Перейдите на страницу настроек Dolby Pro Logic II, чтобы настроить параметры данной функции.

A. PRO Logic II: Включение / выключение функции.

Возможные значения: ВКЛ., ВЫКЛ., АВТО.
Значение по умолчанию: ВЫКЛ.

B. РЕЖИМ: режимы воспроизведения.

Режим МУЗЫКА подразумевает звучание всех громкоговорителей без задержек. В режиме ФИЛЬМ громкоговорители окружающего звука звучат с задержкой в 10 мс. Режим PRO Logic имитирует работу декодера PRO Logic.
Возможные значения: МУЗЫКА, ФИЛЬМ, PRO Logic, АВТО.

Значение по умолчанию: МУЗЫКА.

C. ПАНОРАМА: переключение режима звучания фронтальных каналов.

Возможные значения: ВКЛ., ВЫКЛ.
Значение по умолчанию: ВЫКЛ.

D. РАЗМЕРЫ: Настройка похожа на регулировку баланса между фронтальными громкоговорителями и громкоговорителями окружающего звука. Возможные значения: РАЗМЕР 3, РАЗМЕР 2, РАЗМЕР 1, РАЗМЕР 0, РАЗМЕР 1, РАЗМЕР 2, РАЗМЕР 3.
Значение по умолчанию: РАЗМЕР 0.

E. ШИРИНА ЦЕНТР. СЦЕНЫ: переключение режима звучания центрального канала.

Возможные значения: УРОВЕНЬ 0, УРОВЕНЬ 1, УРОВЕНЬ 2, УРОВЕНЬ 3, УРОВЕНЬ 4, УРОВЕНЬ 5, УРОВЕНЬ 6, УРОВЕНЬ 7. Значение по умолчанию: УРОВЕНЬ 3.

7. НАСТР. Dolby Digital: изменение параметров воспроизведения звука в формате Dolby Digital.

A. DUAL MONO: установка параметров воспроизведения при воспроизведении Dolby диска с двумя независимыми аудиоканалами.

Возможные значения: СТЕРЕО, ЛЕВ. МОНО, ПРАВ. МОНО, МИКШ. МОНО.
Значение по умолчанию: СТЕРЕО.

B. ДИН. СЖАТИЕ: установка режима линейного сжатия.

Возможные значения: OFF, 1/8, 2/8, 3/8, 4/8, 5/8, 6/8, 7/8, FULL.
Значение по умолчанию: OFF.

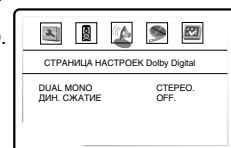

НАСТРОЙКИ ФУНКЦИЙ

8. БАЛАНС КАНАЛОВ: раздельная регулировка уровня громкости по каналам.

- A. С помощью клавиш направления выберите канал, который Вы хотите настроить.
- B. С помощью клавиш ВВЕРХ и ВНИЗ отрегулируйте уровень громкости каждого канала.
- C. Нажмите клавишу SELECT, чтобы вернуться в меню аудионастроек.

ПРИМЕЧАНИЯ

- При выборе параметра RAW, на цифровые выходы DVD плеера подается не декодированный сигнал. Данный параметр предназначен для того, чтобы декодирование осуществлялось внешним устройством (например, усилителем).
- При выборе параметра PCM, на цифровые выходы DVD плеера подается декодированный сигнал. Декодирование осуществляется встроенным декодером DVD плеера.

Видеонастройки

1. РЕЗКОСТЬ: регулировка резкости изображения.

Возможные значения: ВЫСОКАЯ, СРЕДНЯЯ, НИЗКАЯ.
Значение по умолчанию: НИЗКАЯ.

2. ЯРКОСТЬ: регулировка яркости изображения.

3. КОНТРАСТНОСТЬ: регулировка контрастности изображения.

4. ОТТЕНКИ: регулировка оттенков изображения.

5. НАСЫЩЕННОСТЬ: регулировка насыщенности изображения.

6. ОСВ. КОМНАТЫ: регулировка параметров изображения в зависимости от освещенности комнаты.

Возможные значения: ВЫСОКАЯ, СРЕДНЯЯ, НИЗКАЯ, ВЫКЛ.
Значение по умолчанию: ВЫКЛ.

ПРИМЕЧАНИЕ

- Параметр ВЫСОКАЯ настройки ОСВ. КОМНАТЫ устанавливается в хорошо освещенной комнате, СРЕДНЯЯ в умеренно освещенной комнате, НИЗКАЯ в темной комнате, ВЫКЛ. в очень темной комнате.

Регулировка яркости, контрастности, оттенков и насыщенности изображения:

- A. С помощью клавиш ВВЕРХ и ВНИЗ выберите нужный пункт в меню НАСТРОЕК ВИДЕО. Нажмите клавишу ВПРАВО, чтобы перейти к настройке соответствующего параметра.
- B. С помощью клавиш ВВЕРХ и ВНИЗ измените значение параметра.
- C. После завершения нажмите клавишу ВЛЕВО, чтобы вернуться в меню НАСТРОЕК ВИДЕО.

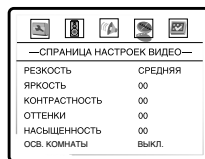

Начальные настройки

1. ТИП ТВ: выбор телевизионной системы.

Возможные значения: АВТО, NTSC, PAL.
Значение по умолчанию: АВТО.

2. PBC: Включение / выключение режима PBC.

Если установить PBC ВКЛ., то при воспроизведении дисков, поддерживающих эту функцию, появляется меню, в котором можно выбрать порядок воспроизведения содержимого диска. Если установить параметр ВЫКЛ., то воспроизведение содержания осуществляется в том порядке, в котором оно записано на диске.
Возможные значения: ВКЛ., ВЫКЛ.
Значение по умолчанию: ВКЛ.

3. АУДИО: выбор языка перевода.

4. СУБТИТРЫ: выбор языка субтитров.

5. ЯЗЫК МЕНЮ: выбор языка меню.

Возможные значения языка перевода / субтитров / меню: АНГЛИЙСКИЙ, ФРАНЦУЗСКИЙ, ИСПАНСКИЙ, КИТАЙСКИЙ, ЯПОНСКИЙ, КОРЕЙСКИЙ, РУССКИЙ, ТАИЛАНДСКИЙ.
Значение по умолчанию: АНГЛИЙСКИЙ.

Выбор других языков: с помощью клавиш ВВЕРХ и ВНИЗ выберите пункт ПРОЧЕЕ и нажмите SELECT.
С помощью цифровых клавиш введите код языка и нажмите SELECT.

6. ЗАЩИТА: установка уровня возрастных ограничений для предотвращения просмотра детьми нежелательных дисков.

Возможные значения: KID SAFE, G, PG, PG 13, PGR, R, NC17, ADULT, OFF.
Значение по умолчанию: OFF.

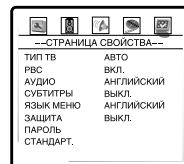

НАСТРОЙКИ ФУНКЦИЙ

7. ПАРОЛЬ: установка четырехзначного пароля для изменения уровня возрастных ограничений.

Значение по умолчанию: 7890.

8. СТАНДАРТ: Сброс всех настроек и восстановление параметров по умолчанию, за исключением уровня возрастных ограничений и пароля.

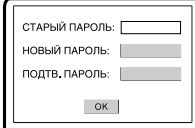

СТАРЫЙ ПАРОЛЬ:

НОВЫЙ ПАРОЛЬ:

ПОДТВ. ПАРОЛЬ:

ОК

ПРИМЕЧАНИЯ

- Выбор языка перевода / субтитров / меню возможен только при воспроизведении DVD дисков. Если выбранный Вами язык не записан на DVD диске, то будет воспроизводиться другой доступный язык.
- При изменении уровня возрастных ограничений необходимо ввести пароль.

ПРОЧЕЕ

Полезные примечания

- Чтобы продлить срок службы Вашего DVD плеера делайте паузы не менее 30 секунд между выключением и повторным включением DVD плеера.
- Отключайте электропитание DVD плеера после завершения работы.
- Некоторые функции DVD плеера не могут быть применимы к некоторым дискам.
- Используйте источники питания номинального напряжения, иначе DVD плеер не будет работать или будет поврежден.
- В случае случайных остановок DVD плеера, пожалуйста, выключите электропитание и включите его снова.

Поиск неисправностей

Пожалуйста, проверьте возможные причины неисправности прежде, чем обращаться в сервис центр.

Признак неисправности	Причина неисправности	Действия по устранению неисправности
Нет звука	1. Неадекватное подключение шнура аудио. 2. Диск загрязнен или поврежден. 3. Звук отключен клавишей MUTE.	1. Установите надежное соединение. 2. Почистите диск. 3. Нажмите клавишу MUTE.
Нет изображения	1. Неадекватное подключение шнура видео. 2. Некорректные настройки Вашего телевизора. 3. DVD плеер находится в режиме прогрессивной развертки, а Ваш телевизор не поддерживает этот режим.	1. Установите надежное соединение. 2. Скорректируйте настройки Вашего телевизора. 3. Переведите DVD плеер в режим чересстрочной развертки нажатием клавиши IS / PS.
Изображение черно белое	1. Неправильно выбрана система цветности телевидения. 2. Уровень цвета на телевизоре выставлен неверно.	1. При помощи клавиши P/N на пульте дистанционного управления установите нужную систему телевидения. 2. Перенастройте систему цветов Вашего телевизора.
Диски не читаются	1. Диск не вставлен. 2. Диск вставлен неправильно. 3. Конденсат на лазерной головке DVD плеера.	1. Вставьте диск. 2. Установите диск лейблом вверх. 3. Оставьте DVD плеер без диска на один час включенным.
Микрофон не работает	1. Микрофон не подключен. 2. Низкий уровень громкости звука микрофона.	1. Подключите микрофон. 2. Отрегулируйте уровень громкости звука микрофона.
Не работает пульт ДУ	1. Неверное направление пульта ДУ на сенсорный экран DVD плеера. 2. Расстояние до DVD плеера превышает 8 метров. 3. Разряжены батарейки.	1. Используйте пульт ДУ в соответствии с инструкцией. 2. Сократите расстояние до DVD плеера. 3. Замените обе батарейки.
Некоторые функции не работают	1. Диск записан некорректно. 2. Нажата неверная последовательность клавиш. 3. Статическое напряжение на поверхности корпуса DVD плеера.	1. Подождите 5-10 секунд и DVD плеер автоматически возвратится в нормальное состояние. 2. Повторите операцию еще раз. 3. Выключите DVD плеер на 1-2 минуты и включите его снова.
Нестабильное изображение	1. Неправильная настройка телевизора.	1. Скорректируйте настройки телевизора.
Наушники не работают	1. Наушники не подключены. 2. Низкий уровень громкости звука.	1. Подключите наушники. 2. Отрегулируйте уровень громкости звука.

ПРОЧЕЕ

Технические характеристики

Совместимые форматы	DVD Video, Super VCD, VCD, DivX 3.11, DivX 4, DivX 5, DivX Pro, XviD, CD DA, CD+G, HDCD, MP3, WMA, Kodak Picture CD, JPEG		
Входы	Вход для подключения микрофона		
Выходы	Аудиовыходы	Аналоговые аудиовыходы:	стереофонический выход, 5.1CH выход.
		Цифровые аудиовыходы:	коаксиальный аудиовыход, оптический аудиовыход.
	Видеовыходы	Видеовыход S Video, композитный видеовыход, компонентный видеовыход Y Cb Cr, видеовыход сигнала с прогрессивной разверткой (Y Pb Pr), видеовыход RGB/SCART.	
	Выход для подключения наушников		
Видео характеристики	Амплитуда сигнала композитного видеовыхода:	1.0Vp p (75 Ω)	
	Амплитуда сигнала видеовыхода S Video:	1.0Vp p (75 Ω), C:0.286Vp p (75 Ω)	
	Амплитуда сигнала компонентного видеовыхода:	1.0Vp p (75 Ω), Cb / Cr: 0.7Vp p (75 Ω)	
Аудио характеристики	Частота:	20 20000 Гц (±1 Гц)	
	Отношение сигнал / шум:	>100 дБ	
	Общее искажение гармоник:	<0,01%	
Напряжение питания переменного тока	~ 110 250 В, 50 / 60 Гц		
Потребляемая мощность	14 Вт		
Общие характеристики	Геометрические размеры:	380x258,5x41,5 мм	
	Масса:	2,5 кг	
Температурные требования	5 – 35 °C		
Требования к влажности	15 75% (нет конденсата)		

- Мы постоянно улучшаем качество нашей продукции, поэтому технические характеристики могут быть изменены без предварительного уведомления.
- Некоторые диски, записанные в любом из поддерживаемых форматов на любом из совместимых типов носителей, могут не воспроизводиться или воспроизводиться некорректно из за особенностей их записи.

Термины

- **525/60**
Телевизионная система с 525 строками и 60 полосами (30 кадров) в секунду. Используется в системе NTSC.
- **625/50**
Телевизионная система с 625 строками и 50 полосами (25 кадров) в секунду. Используется в системах PAL и SECAM.
- **ANALOG (Аналоговый сигнал)**
Сигнал, изменяющийся непрерывно (частота дискретизации равна бесконечности). Для сравнения см. DIGITAL
- **CD**
Сокращение от Compact Disc. Формат для хранения данных в цифровом формате, записанных лазерным лучом, разработан компаниями Philips и Sony.
- **CD DA**
Сокращение от Compact Disc Digital Audio. Оригинальный формат для хранения музыки в оцифрованном виде.
- **CD R**
Расширение формата CD. Диск, на который может быть записана информация только один раз, путем прожигания подложки лазерным лучом.
- **CD ROM**
Расширение формата CD DA. Предназначен для хранения компьютерных данных на CD.
- **CHAPTER (ГЛАВА)**
Изображение и музыка DVD диска разделены на несколько частей. Эти части называются Главами. Применительно к видеодискам, это означает секцию фильма.
Применительно к звуковым дискам, это означает отдельную музыкальную секцию.
Каждая Глава имеет свой номер для быстрого поиска.
- **COMPRESSION (СЖАТИЕ)**
Обработка информации с целью уменьшить занимаемый размер. Сжатие без потерь подразумевает только сжатие и позволяет восстановить информацию в первоначальном виде. Сжатие с потерями подразумевает отбрасывание избыточной информации с целью увеличения коэффициента сжатия.
- **CONTRAST (КОНТРАСТНОСТЬ)**
Разница между самой светлой и самой темной точками изображения.
- **DAC Digital to Analog converter (ЦАП Цифро аналоговый преобразователь)**
Микросхема, преобразующая цифровой сигнал (аудио или видео) в аналоговый сигнал.
- **DIGITAL (Цифровой сигнал)**
Сигнал, хранящийся в виде набора дискретных значений. Аналоговый сигнал может быть преобразован в цифровой путем дискретизации.
- **Dolby Digital**
Система кодирования аудиосигнала, разработанная компанией Dolby Laboratories и признанная в качестве мирового стандарта. Dolby Digital наиболее распространенная система кодирования для DVD video и 526/60 (NTSC) CD.
- **DOWNMIX**
Преобразование 5 канального аудиосигнала в 2 канальный аудиосигнал по технологии Dolby Surround.
- **DVD**
Сокращение от Digital Video Disc или Digital Versatile Disc. Формат хранения аудио / видео / данных на диске диаметром 12 или 8 см.
- **HUE (ОТТЕНОК)**
Цвет луча или пикселя. Цветовая характеристика зависит от длины волны луча.
- **INTERLACE (ЧЕРЕССТРОЧНАЯ РАЗВЕРТКА)**
Метод формирования кадров применяемый в телевидении. Одно поле кадра формируется нечетными линиями строк, второе четными. Объединяясь чересстрочно на экране монитора, поля образуют кадр.
- **ISO 9000**
Международная система стандартов, описывающая файловую систему CD ROM.
- **Macrovision**
Технология компании Macrovision делает неприемлемо низким качество копий с DVD и VHS, не влияя при этом на качество исходного изображения. Для защиты информации от перезаписи на VHS VCR, в видеосигнал на обратном ходе развертки по кадру вводятся импульсы помехи, которые нарушают правильность работы АРУ видеоманитофона. Это приводит к изменениям в яркостном сигнале, записанном на видеоманитофоне, что делает невозможным просмотр видеопрограммы. (Кроме того, наблюдаются срывы синхронизации, что выражается в подергивании изображения по вертикали).
- **MPEG (Moving Pictures Expert Group)**
Международный комитет, разработавший ряд международных стандартов сжатия аудио и видео.
- **MULTI ANGLE**
Сцены, снятые с нескольких разных камер (под разными ракурсами обзора), записанные на некоторых DVD дисках.
- **MULTI LANGUAGE**
Несколько языков перевода или субтитров, записанных на некоторых DVD дисках.
- **SATURATION (НАСЫЩЕННОСТЬ)**
Интенсивность цвета или яркость.
- **SIGNAL TO NOISE RATION (ОТНОШЕНИЕ СИГНАЛ / ШУМ)**
Отношение исходного сигнала к посторонним помехам, измеряется в децибелах. Аналоговый сигнал всегда содержит помехи. Цифровой сигнал не содержит помех, благодаря тому, что сигнал фильтруется в высокочастотном тракте.
- **SURROUND SOUND**
Система расположения громкоговорителей спереди и сзади слушателя для создания "эффекта присутствия"
- **TITLE (РАЗДЕЛ)**
Изображение и музыка DVD диска разделены на несколько частей. Эти части называются Разделами. Применительно к видеодискам, это означает секцию фильма, то есть кусок пленки и т.п. Применительно к звуковым дискам, это означает отдельную музыкальную секцию, то есть песню, и т.п. Каждый Раздел имеет свой номер для быстрого поиска.
- **TRACK (ТРЕК)**
Видео или музыка на CD или VIDEO CD разделены на Треки. Каждый Трек имеет свой номер для быстрого поиска.

ПРОЧЕЕ

Список кодов языков

Код	Язык
6565	Афар
6566	Абхазский
6570	Африканз
6577	Амехарик
6582	Арабский
6583	Асамес
6588	Аямара
6590	Азербайджанский
6665	Башкирский
6669	Белорусский
6671	Болгарский
6672	Бихари
6678	Бенгальский; Бангла
6679	Тибетский
6682	Бретонь
6765	Каталанский
6779	Корсиканский
6783	Чешский
6789	Уэльский
6885	Датский
6869	Немецкий
6890	Бутани
6976	Греческий
6978	Английский
6979	Эсперанто
6983	Испанский
6984	Эстонский
6985	Баскский
7065	Персидский
7073	Финский
7074	Фиджи
7079	Фароизский
7082	Французский
7089	Фрислан
7165	Ирландский
7168	Шотландский,
7176	Галицийский
7178	Гуарани
7185	Гуджарати
7265	Хауса
7273	Хинди
7282	Хорватский

Код	Язык
7285	Венгерский
7289	Армянский
7365	Интерлингуа
7378	Индонезийский
7383	Исландский
7384	Итальянский
7387	Иврит
7465	Японский
7473	Идиш
7487	Яванийский
7565	Грузинский
7575	Казахский
7576	Гренландский
7577	Камбоджийский
7578	Канада
7579	Корейский
7583	Кашмирский
7585	Курдский
7589	Киргизский
7665	Латинский
7678	Лингала
7679	Лаосский
7684	Литовский
7686	Латвийский, Леттиш
7771	Малагаси
7773	Маори
7775	Македонский
7776	Малаялам
7778	Монгольский
7779	Молдавский
7782	Марати
7783	Малайский
7784	Мельтеса
7789	Бармисси
7865	Наури
7869	Непальский
7876	Голландский
7879	Норвежский
7982	Ория
8065	Пенджабский
8076	Польский
8083	Пуштунский

Код	Язык
8084	Португальский
8185	Кечуа
8277	Разто–Романский
8279	Румынский
8285	Русский
8365	Санскрит
8368	Синдхи
8372	Сербо–Хорватский
8373	Сигалийский
8375	Словацкий
8376	Словенский
8377	Самоан
8378	Шона
8379	Сомалийский
8381	Албанский
8382	Сербский
8385	Санданийский
8386	Шведский
8387	Суахили
8465	Тамильский
8469	Телугу
8471	Таджикский
8472	Тайский
8473	Тигринейский
8475	Туркменский
8476	Тагалогский
8479	Тонга
8482	Турецкий
8484	Татарский
8487	Тви
8575	Украинский
8582	Урду
8590	Узбекский
8673	Вьетнамский
8679	Валопакский
8779	Волоф
8872	Хоза
8979	Яруба
9072	Китайский
9085	Зулусский



Мы высоко ценим мнение каждого нашего клиента, поэтому создали специальный информационный центр. Специалисты центра внимательно выслушают каждый отзыв о купленной технике и ответят на любые вопросы, касающиеся продукции BVK Electronics.

Телефоны информационного центра:

8 (800) 200 400 8 (звонок бесплатный из любой точки России)

8 (095) 739 43 54 (звонок бесплатный из Москвы)

Настоящая инструкция является объектом охраны в соответствии с международным и российским законодательством об авторском праве. Любое несанкционированное использование инструкции, включая копирование, тиражирование и распространение, но не ограничиваясь этим, влечет применение к виновному лицу гражданско правовой ответственности, а также уголовной ответственности в соответствии со статьей 146 УК РФ и административной ответственности в соответствии со статьей 7.12 КоАП РФ (ст. 150.4 КоАП в старой редакции).

BVK ELECTRONICS CORP., LTD.