

IBVK

DVD-ПЛЕР DV967S

Руководство по эксплуатации

ПРОЧИТАЙТЕ ВНИМАТЕЛЬНО
ПЕРЕД ИСПОЛЬЗОВАНИЕМ

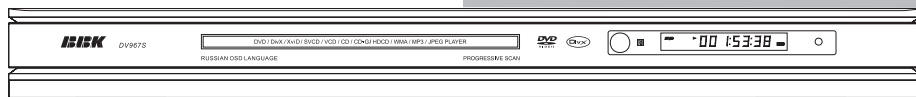

СОДЕРЖАНИЕ

ВВЕДЕНИЕ

Инструкция по мерам безопасности	1
Краткое описание формата DVD	2
Условные обозначения	3
Особенности	3
Поддерживаемые форматы	4
Расположение и функции органов управления	4
Комплектация	7

ПОДКЛЮЧЕНИЕ

Подключение к телевизору	8
Подключение к телевизору с входом сигнала прогрессивной развертки	9
Подключение к усилителю с декодером Dolby Digital Pro Logic Surround	10
Подключение к усилителю с декодером Dolby Digital или DTS	11
Подключение наушников	11
Подключение к усилителю с аудиовходом 5.1CH	13

ОСНОВНЫЕ ОПЕРАЦИИ

Выбор кода телевизора	13
Воспроизведение дисков	14
Выбор системы цветности	15
Пауза/покадровое проигрывание диска	15
OSD – отображение информации о диске	15
Регулировка уровня громкости	16
Отключение звука	16
Меню проигрывания DVD дисков	16
Функция PBC	16
Непосредственный выбор трека с помощью цифровых клавиш	17
Выбор языка/аудиоканала	17
Функция "Q Play" (быстрое воспроизведение)	17

ВОСПРОИЗВЕДЕНИЕ

Ускоренное воспроизведение	18
Замедленное воспроизведение	18
Повторное воспроизведение	19
Повтор выбранного фрагмента	19
Выбор субтитров	19
Выбор ракурса	20
Воспроизведение с заданного момента	20
Увеличение/уменьшение изображения	21
Прогрессивная/чересстрочная развертка	21
Виртуальная панель управления	22
Браузер	22
Воспроизведение MP3 , JPEG , MPEG 4 файлов	23
Воспроизведение Караоке дисков	25

НАСТРОЙКИ ФУНКЦИЙ

Выбор и изменение настроек	27
Простые настройки	28
Основные настройки	28
Настройки громкоговорителей	28
Аудионастройки	29
Видеонастройки	30
Начальные настройки	30

ПРОЧЕЕ

Полезные примечания	32
Поиск неисправностей	32
Технические характеристики	33
Термины	34
Список кодов телевизоров	35
Список кодов языков	41
Список сервис центров	42

ВВЕДЕНИЕ

ИНСТРУКЦИЯ ПО МЕРАМ БЕЗОПАСНОСТИ



Символ Опасности

Напоминание пользователю о высоком напряжении.



Символ Предупреждения

Напоминание пользователю о проведении всех действий в соответствии с инструкциями.

ПРЕДУПРЕЖДЕНИЯ:

- Чтобы предотвратить риск пожара или удара током, избегайте попадания в устройство воды и эксплуатации устройства в условиях высокой влажности.
- Устройство содержит компоненты под высоким напряжением и лазерную систему, поэтому не пытайтесь самостоятельно открывать и ремонтировать устройство. Лазерный луч опасен при снятой крышке корпуса. Не смотрите вблизи на лазерный луч.
- При перемещении устройства из холодного места в теплое или наоборот на лазерной головке может образоваться конденсат, и устройство не будет работать должным образом. В таком случае перед началом воспроизведения, пожалуйста, включите устройство на 1-2 часа без диска.
- Не пытайтесь закрывать или открывать лоток для загрузки дисков вручную. Отключайте питание плеера только при отсутствии диска.
- Выключайте устройство из розетки, если Вы не собираетесь его использовать в течение долгого времени.
- Перед включением устройства, пожалуйста, убедитесь, что устройство подключено правильно, установите на минимум уровень громкости усилителя и громкоговорителей Вашей аудиосистемы. Регулируйте уровень громкости только после начала воспроизведения, чтобы избежать повреждений Вашей аудиосистемы.
- Не ставьте посторонние предметы на корпус проигрывателя, это может быть причиной некорректного воспроизведения.
- Не размещайте устройство около громкоговорителей высокой мощности, чтобы избежать любого влияния вибрации на его нормальную работу.
- Пожалуйста, поместите устройство в сухую и проветриваемую область. Исключайте соседство с нагревательными приборами, не подвергайте воздействию солнечного света, механической вибрации, влажности и пыльной среды.
- Допустимо использование небольшого количества нейтрального моющего средства для чистки устройства.
- Никогда не используйте абразивные материалы или органические соединения (алкоголь, бензин и т. д.) для чистки устройства.
- Для ремонта и технического обслуживания обращайтесь только к квалифицированным специалистам.

РЕКОМЕНДАЦИИ:

Перед использованием устройства внимательно ознакомьтесь с руководством. После чтения, пожалуйста, сохраните его для использования в будущем.

Пожалуйста, свяжитесь с Вашим местным дилером для проведения сервисного обслуживания.



Торговая марка, принадлежащая DVD Format/Logo Licensing Corporation, зарегистрированная в США, Японии и других странах.

Данное устройство содержит систему защиты авторских прав, принадлежащую компании Macrovision Corporation и другим законным владельцам и защищенную патентами США и другими сертификатами об авторских правах. Использование этой технологии должно быть подтверждено разрешением компании Macrovision Corporation и предназначено для домашнего использования ограниченным кругом лиц, если другое не оговорено договором с компанией Macrovision Corporation. Дisassembling и reverse engineering этой технологии преследуется по закону.

Все иллюстрации, приведенные в данной инструкции, являются схематическими изображениями реальных объектов, которые могут отличаться от их реальных изображений.

ВВЕДЕНИЕ

Краткое описание формата DVD









Формат DVD получил известность благодаря необычно большой емкости диска, что существенно расширило возможности его применения в домашних развлекательных системах. Емкость одного DVD-диска составляет от 4,7 до 17 Гб (один DVD-диск заменяет от 7 до 26 стандартных CD-дисков). Горизонтальное разрешение изображения в данном формате – более 500 линий. Для передачи аудиосопровождения используются звуковые дорожки в форматах Dolby Digital и DTS, которые обеспечивают 6 независимых аудиоканалов и создают невероятные пространственные эффекты.

Сравнение формата DVD с другими форматами

	DVD				Super VCD	VCD	CD
Метод записи	Цифровой (MPEG 2)				Цифровой (MPEG 2)	Цифровой (MPEG 1)	Цифровой
Емкость	1 сторона 1 слой – 4,7 Гб	1 сторона 2 слоя – 8,5 Гб	2 стороны 1 слой – 9,4 Гб	2 стороны 2 слоя – 17 Гб	650 Мб	650 Мб	650 Мб
Время воспроизведения	133 мин.	242 мин.	266 мин.	484 мин.	45 мин.	74 мин.	74 мин.
Диаметр диска	12/8 см				12/8 см	12/8 см	12/8 см
Горизонтальное разрешение	500 и более линий				350 и более линий	250 и более линий	
Аудио	Dolby Digital/Линейное PCM						Линейное PCM
Качество звука	48 кГц, 99 кГц/16, 20, 24 Бит					44,1 кГц	44,1 кГц/ 16 Бит

Дополнительные возможности

- Множество поддерживаемых языков.
DVD диск может содержать до 8 ми языков дубляжа и 32 х языков субтитров.
- Множество ракурсов камеры.
Определенные сцены на DVD диске могут быть записаны в 9 ти различных ракурсах.
- Быстрый поиск необходимого фрагмента.
Вы можете осуществлять поиск нужного эпизода фильма как по времени, так и выбирая главы (фрагменты, на которые разбит диск).
- Масштабирование изображения.
Вы можете масштабировать изображение в зависимости от геометрии телевизионного экрана.

Изображение на диске	Изображение на телевизоре		
	4:3		16:9
	Pan & Scan	Letterbox	
4:3 			
16:9 			

ПРИМЕЧАНИЕ

- Не все DVD диски записаны с поддержкой режима Pan & Scan. Чтобы фильм корректно воспроизводился на телевизоре 4:3 (без черных полос), DVD диск должен быть записан особым образом. Тем не менее, даже в режиме Pan & Scan некоторая потеря информации все таки будет.

ВВЕДЕНИЕ

Условные обозначения

При нажатии клавиши, функция которой не доступна в данный момент, на экране телевизора появляется изображение:



Эти значки в верхней части параграфа обозначают типы дисков, к которым применима данная функция.



	Применима к DVD-дискам		Применима к MPEG-4-файлам
	Применима к Super VCD-дискам		Применима к CD-дискам
	Применима к VCD-дискам		Применима к MP3-файлам

Особенности

Форматы:

- Воспроизведение цифрового видео в форматах DVD Video, Super VCD и VCD
- Поддержка стандарта MPEG 4: воспроизведение форматов DivX 3.11, DivX 4, DivX 5, DivX Pro, XviD
- Воспроизведение музыкальных композиций в форматах CD DA и HDCD
- Воспроизведение музыкальных файлов, сжатых в форматах MP3 и WMA
- Воспроизведение Караоке дисков в формате DVD, VCD, CD+G
- Воспроизведение фотоальбомов, записанных в цифровых форматах Kodak Picture CD и JPEG

Аудио:

- АудиоЦАП 192 кГц/24 бит
- Коаксиальный и оптический аудиовыходы, обеспечивающие возможность воспроизведения цифрового звука в форматах Dolby Digital/DTS/LPCM
- Стереofонический аудиовыход для подключения к телевизору или усилителю
- Встроенные цифровые декодеры многоканального звука, обеспечивающие воспроизведение звуковых дорожек Dolby Digital и DTS
- Встроенный декодер Dolby Pro Logic II, позволяющий преобразовывать стереofонический сигнал в многоканальный
- Микрофонный вход, обеспечивающий использование функции Караоке
- Выход для подключения наушников

Видео:







- ВидеоЦАП 108 МГц/12 бит
- Выход сигнала с прогрессивной разверткой (Y Pb Pr), обеспечивающий высокую четкость и отсутствие мерцания изображения
- Композитный, компонентный (Y Cb Cr), S Video и RGB/SCART видеовыходы, расширяющие коммутационные возможности
- Транскодер NTSC/PAL
- Поддержка множества ракурсов обзора, языков дубляжа и субтитров
- Регулировка резкости, яркости, контрастности, оттенков, насыщенности изображения

Прочее:

- Поддержка носителей: CD R/CD RW, DVD R/DVD RW, DVD+R/DVD+RW
- Система КАРАОКЕ+, обеспечивающая расширенные функции Караоке
- Русифицированное экранное меню, упрощающее работу пользователя
- Отображение русскоязычных названий файлов, ID3 тэгов и CD Text
- Новая функция «Q Play», позволяющая начать воспроизведение, пропустив «неперематываемые» рекламные блоки
- Новая функция «Виртуальная панель управления», упрощающая работу с устройством во время просмотра фильма
- Новая функция «Браузер», отображающая информацию о режимах воспроизведения и свойствах используемого диска
- Автоматическая защита телевизионного экрана
- Защита от просмотра детьми нежелательных дисков
- Автоматический выбор напряжения питания (~ 110 250 В) и защита от короткого замыкания

ВВЕДЕНИЕ

Поддерживаемые форматы

Тип	Содержание
	DVD: Сжатое цифровое аудио видео (динамическое изображение)
SVCD	Super VCD: Сжатое цифровое аудио видео (динамическое изображение)
	VIDEO CD: Сжатое цифровое аудио видео (динамическое изображение)
MPEG-4	MPEG 4: Сжатое цифровое аудио видео (динамическое изображение)
	CD DA: Цифровое аудио
CD+G	CD+G: Цифровое аудио + графика
	WMA: Сжатое цифровое аудио
MP3	MP3: Сжатое цифровое аудио
	HDCD: Расширенный формат цифрового аудио
JPEG	JPEG: Сжатое цифровое статическое изображение
	Kodak Picture CD: Сжатое цифровое статическое изображение

Расположение и функции органов управления

Общий вид передней, верхней и боковой панелей

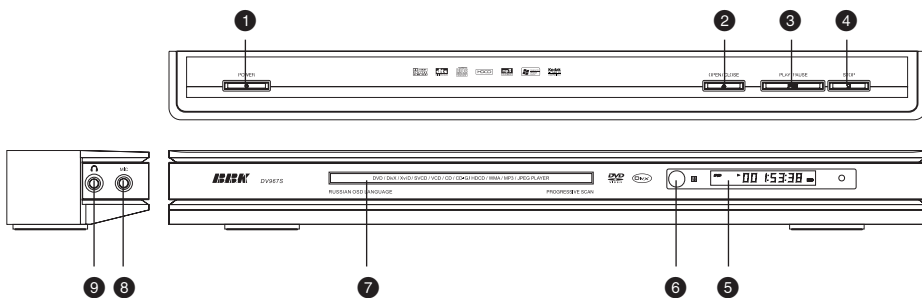

- 1 Клавиша включения/выключения электропитания
- 2 Клавиша OPEN/CLOSE (Загрузка диска/извлечение диска)
- 3 Клавиша PLAY/PAUSE (Воспроизведение/пауза)
- 4 Клавиша STOP (Остановка воспроизведения)
- 5 Окно VFD дисплея
- 6 Датчик инфракрасных лучей
- 7 Лоток для загрузки диска
- 8 Разъем для подключения микрофона
- 9 Разъем для подключения наушников

ВВЕДЕНИЕ

Расположение и функции органов управления

Общий вид пульта дистанционного управления

1 Режим DVD-плеера: Клавиша STANDBY

Рабочий режим/режим ожидания.

2 Режим телевизора: Клавиша STANDBY

Перевод телевизора в режим ожидания.

2 Режим DVD-плеера: Клавиша AUDIO

Изменение языка дубляжа.

3 Режим телевизора: Клавиша TV/AV

Переключение режимов телевизора.

3 Клавиша SUBTITLE

Изменение языка субтитров.

4 Клавиша GOTO

Воспроизведение с заданного места.

5 Режим DVD-плеера: клавиша IS/PS

Переключение между режимами чересстрочной/прогрессивной развертки.

6 Режим DVD-плеера: Цифровые клавиши

Режим телевизора: Клавиши выбора канала

7 Режим DVD-плеера: Клавиша TITLE

Разделы DVD диска.

Режим телевизора: Клавиша EXIT

Выход из меню настроек.

8 Режим DVD-плеера: Клавиши направления

Режим телевизора: Клавиши направления

Переключение каналов и регулировка звука.

9 Клавиша SELECT

10 Клавиша SET

Выбор кода телевизора.

11 Режим DVD-плеера: Клавиша RETURN

Возврат к предыдущему меню.

12 Режим телевизора: Клавиши управления телетекстом

12 Режим DVD-плеера: Клавиша SLOW

Замедленное воспроизведение.

Режим телевизора: Клавиша управления телетекстом

13 Режим DVD-плеера: Клавиша MIC

Меню управления функцией Караоке.

14 Режим телевизора: Клавиша CH+

Переключение каналов.

14 Режим DVD-плеера: Клавиша VOCAL

Выбор режима Караоке.

15 Режим телевизора: Клавиша CH-

Переключение каналов.

15 Режим DVD-плеера: Клавиша VOL +/-

Уменьшение/увеличение громкости звука.

16 Режим телевизора: Клавиша VOL +/-

Уменьшение/увеличение громкости звука.

16 Клавиша STOP

Остановка воспроизведения.

17 Клавиша PLAY

Нормальное воспроизведение.

18 Клавиша REW

Ускоренное обратное воспроизведение.

19 Клавиша PREV

Воспроизведение с предыдущей метки.

20 Клавиша NEXT

Воспроизведение с последующей метки.

21 Клавиша FWD

Ускоренное воспроизведение вперед.

22 Клавиша PAUSE/STEP

Пауза/покадровое воспроизведение.

23 Режим DVD-плеера: Клавиша MUTE

Включение/выключение звука.

Режим телевизора: Клавиша MUTE

Включение/выключение звука.

24 Клавиша ZOOM

Масштабирование изображения.

25 Режим DVD-плеера: Клавиша P/N

Выбор системы цветности.

Режим телевизора: Клавиша DISPLAY

Переключения режимов отображения информации на экране.

ПРИМЕЧАНИЯ

- Белым цветом на пульте отмечены клавиши, используемые при управлении DVD плеером. Синим цветом клавиши, используемые при управлении телевизором. Красным цветом клавиши, используемые при управлении пультом.
- Данный пульт управляет основными функциями заявленных телевизоров, при неправильном выборе кода телевизора пульт может работать некорректно.
- При поиске кода телевизора желательно использовать новые батарейки AAA.

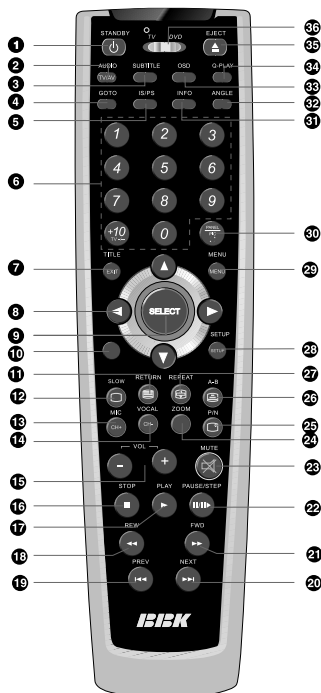

- 26 Режим DVD-плеера: Клавиша A-B
- 26 Повтор выбранного участка.
- 27 Режим телевизора: Клавиша управления телетекстом
- 27 Режим DVD-плеера: Клавиша REPEAT
- 27 Повторное воспроизведение.
- 28 Режим телевизора: Клавиша управления телетекстом
- 28 Режим DVD-плеера: Клавиша SETUP
- 28 Функции режима SETUP.
- 29 Режим телевизора: Клавиша SETUP
- 29 Переход к настройкам телевизора.
- 29 Режим DVD-плеера: Клавиша MENU
- 29 Меню DVD диска/режим PBC.
- 30 Режим телевизора: Клавиша MENU
- 30 Переход к меню телевизора.
- 30 Режим DVD-плеера: Клавиша PANEL
- 30 Включение/выключение функции "Виртуальной панели управления".
- 31 Режим телевизора: Клавиша управления телетекстом
- 31 Клавиша INFO
- 31 Включение/выключение функции "Браузер".
- 32 Клавиша ANGLE
- 32 Изменение ракурса камеры.
- 33 Клавиша OSD
- 33 Отображение информации о диске.
- 34 Клавиша Q-PLAY
- 34 Активация функции "Q Play".
- 35 Клавиша EJECT
- 35 Открытие/закрытие лотка для загрузки дисков.
- 36 Переключатель TV/DVD
- 36 Переключение режимов: управление телевизором/управление DVD плеером.

ВВЕДЕНИЕ

Расположение и функции органов управления

Установка батареек

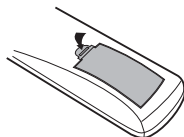

1. Откройте крышку на задней поверхности пульта дистанционного управления.

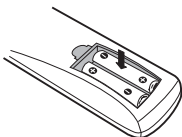

2. Вставьте батарейки.

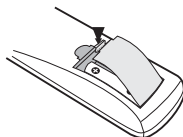

3. Закройте крышку.

Удостоверьтесь, что полярность батареек соответствует отметкам внутри отсека для батареек.

Использование пульта дистанционного управления

При использовании пульта дистанционного управления убедитесь, что угол отклонения пульта от воображаемого перпендикуляра к датчику инфракрасных лучей на передней панели DVD плеера не превышает 30 градусов и расстояние до DVD плеера не превышает 8 метров.

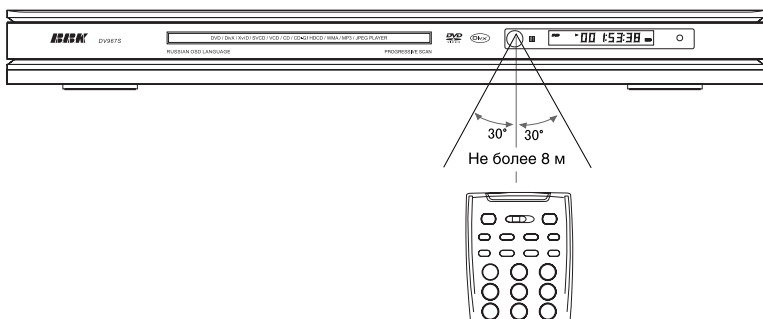

Предостережения

- Избегайте попадания прямых солнечных лучей на датчик инфракрасных лучей на передней панели DVD плеера.
- Своевременно заменяйте батарейки в пульте дистанционного управления. Не используйте одновременно старую и новую батарейки. Старайтесь не использовать аккумуляторные батарейки.
- Не роняйте пульт дистанционного управления и старайтесь оберегать его от воздействия влаги.

Комплектация

DVD плеер	1 шт.
Аудиокабель	1 шт.
Видеокабель	1 шт.
Пульт дистанционного управления	1 шт.
Батарейка AAA	2 шт.
Гарантийный талон	1 шт.
Руководство по эксплуатации	1 шт.

ПОДКЛЮЧЕНИЕ

Подключение к телевизору

Предостережение

Перед началом подключения DVD плеера к другому оборудованию убедитесь, что электропитание отключено.

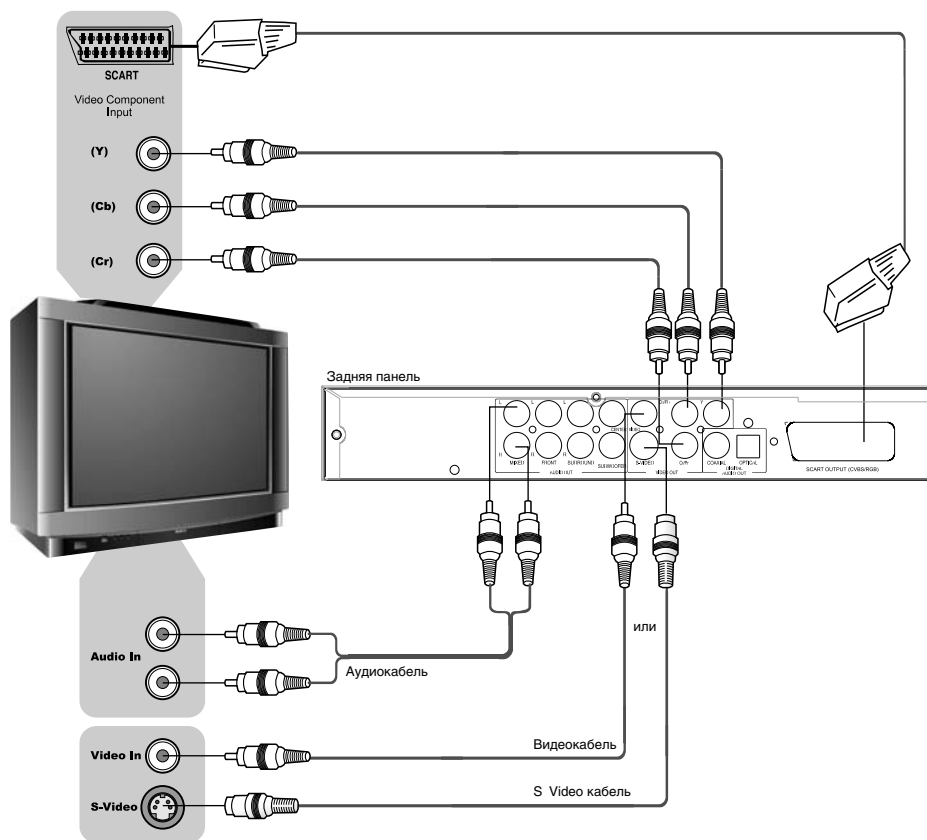

- Чтобы использовать DVD плеер в режиме изображения с чересстрочной разверткой, нажмите клавишу IS/PS. Режим изображения с прогрессивной разверткой не может использоваться, если на выход подается сигнал с чересстрочной разверткой.
- Если Ваш телевизор оборудован S Video входом, Вы можете подключить DVD плеер к телевизору с помощью S Video кабеля. S Video выход и компонентный видеовыход не могут использоваться одновременно. Установите режим чересстрочной развертки при использовании S Video выхода.
- Если Ваш телевизор оборудован компонентным видеовходом, используйте компонентный видеовыход DVD плеера для подключения.
- Установите параметр DOWNMIX в меню настроек громкоговорителей в режим LT/RT, V SURR или СТЕРЕО вместо 5.1CH (подробное описание данной операции смотрите на странице 28).
- Если аудиовыход DVD плеера также подключается к телевизору, то стереофонический аудиовыход DVD плеера следует подключить к стереофоническому входу телевизора (Audio In).
- Выход RGB через разъем SCART и выходы Y Cb Cr не могут использоваться одновременно. При использовании выхода SCART необходимо установить соответствующий параметр опции ВИДЕОВЫХОД (подробное описание данной операции смотрите на странице 28).

ПОДКЛЮЧЕНИЕ

Подключение к телевизору с входом сигнала прогрессивной развертки

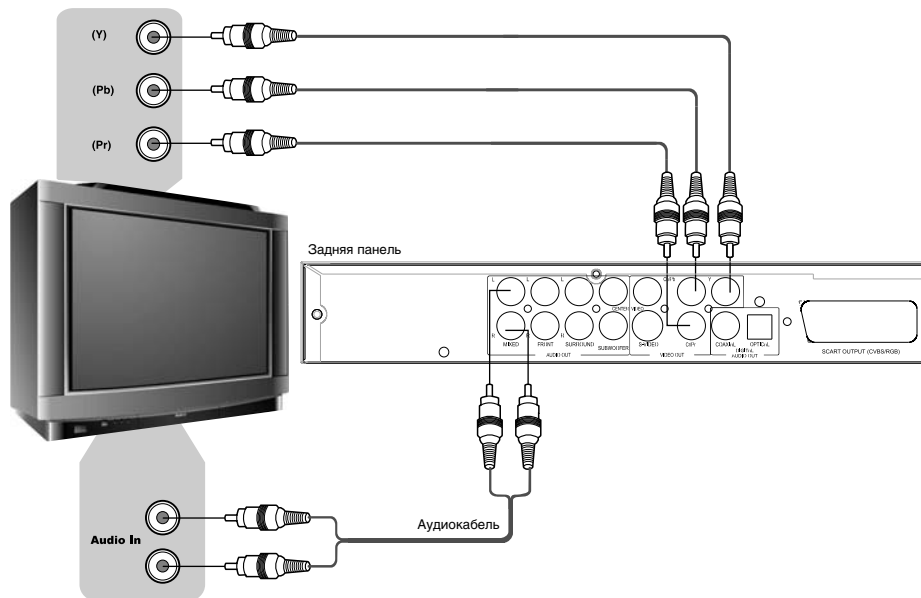

- Если Ваш телевизор поддерживает прогрессивную развертку, то используйте Y Pb Pr видеовыход DVD плеера для подключения. Нажмите кнопку IS/PS, чтобы переключить плеер в режим изображения с прогрессивной разверткой (progressive scan mode).
- Установите параметр DOWNMIX в меню настроек громкоговорителей в режим LT/RT, V SURR или СТЕРЕО вместо 5.1CH (подробное описание данной операции смотрите на странице 28).
- Если аудиовыход DVD плеера также подключается к телевизору, то стереофонический аудиовыход DVD плеера следует подключить к стереофоническому входу телевизора (Audio In).

ПОДКЛЮЧЕНИЕ

Подключение к усилителю с декодером Dolby Digital Pro Logic Surround

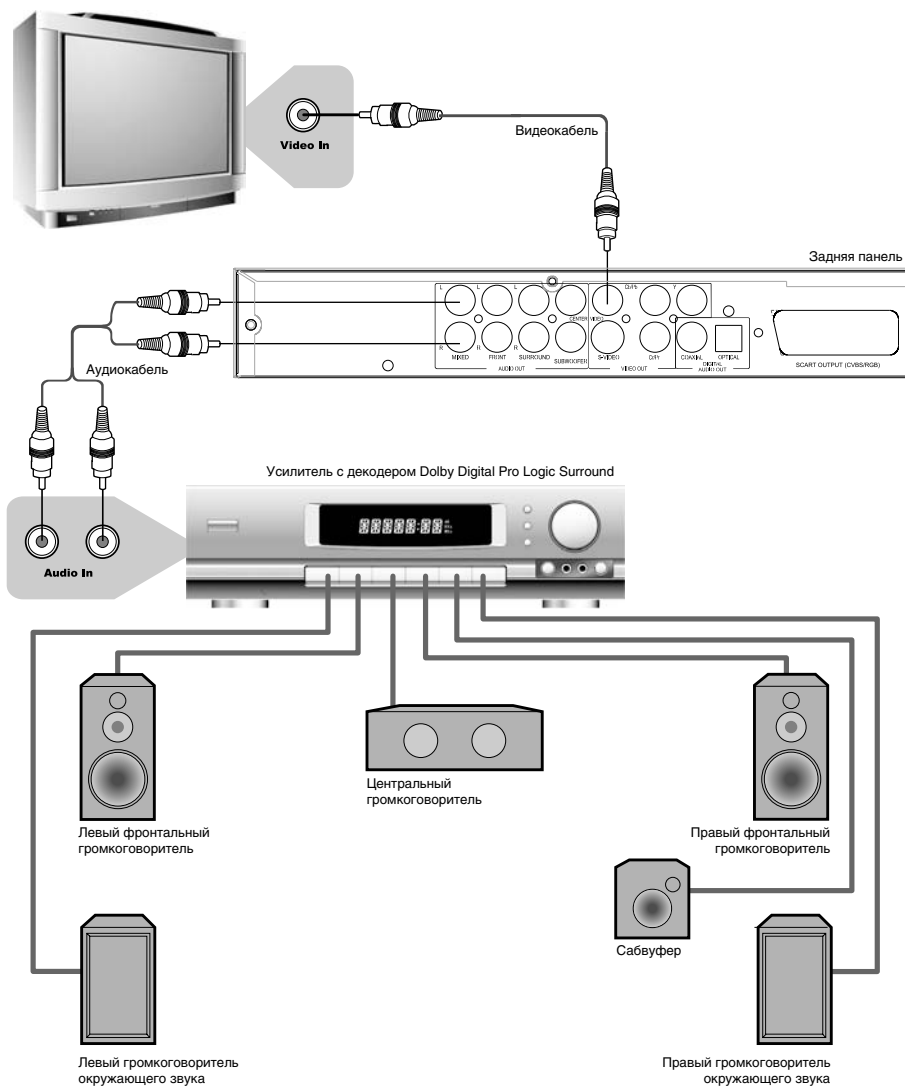

- Установите параметр DOWNMIX в режим LT/RT (подробное описание данной операции смотрите на странице 28).
- Расстояние между громкоговорителями окружающего звука и зрителем должно быть не меньше, чем между фронтальными громкоговорителями и зрителем. Если расстояние между громкоговорителями окружающего звука и зрителем значительно меньше расстояния между фронтальными громкоговорителями и зрителем, то в таком случае необходимо выставить задержку каналов окружающего звука (подробное описание данной операции смотрите на странице 28).

ПОДКЛЮЧЕНИЕ

Подключение к усилителю с декодером Dolby Digital или DTS

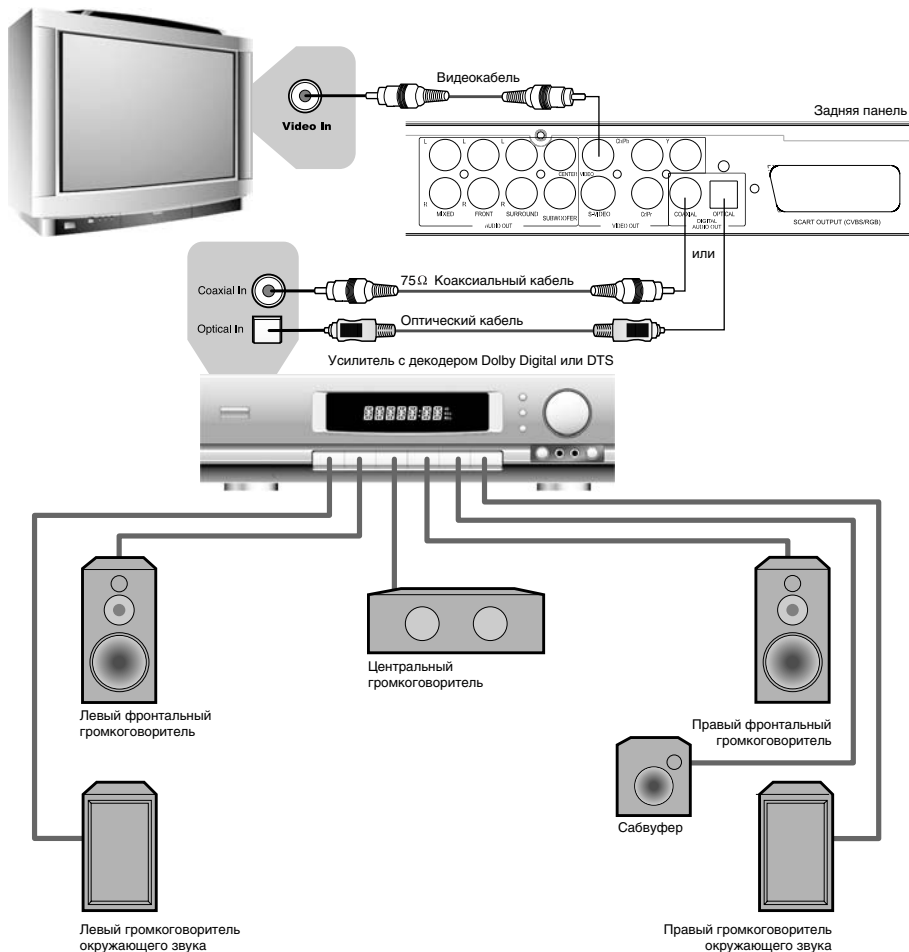

Производится по лицензии Dolby Laboratories. "Dolby" и "DD" торговые марки Dolby Laboratories. Конфиденциальные неизданные работы. © 1992 1997 Dolby Laboratories. Все права защищены.

Подключение наушников

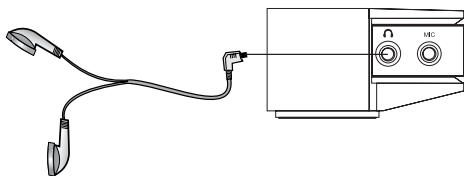

ПРИМЕЧАНИЕ

- На наушники подается стереофонический сигнал, поэтому при использовании наушников установите параметр DOWNMIX в один из режимов: STEREO, LT/RT, V SURR.

ПОДКЛЮЧЕНИЕ

Подключение к усилителю с аудиовходом 5.1CH

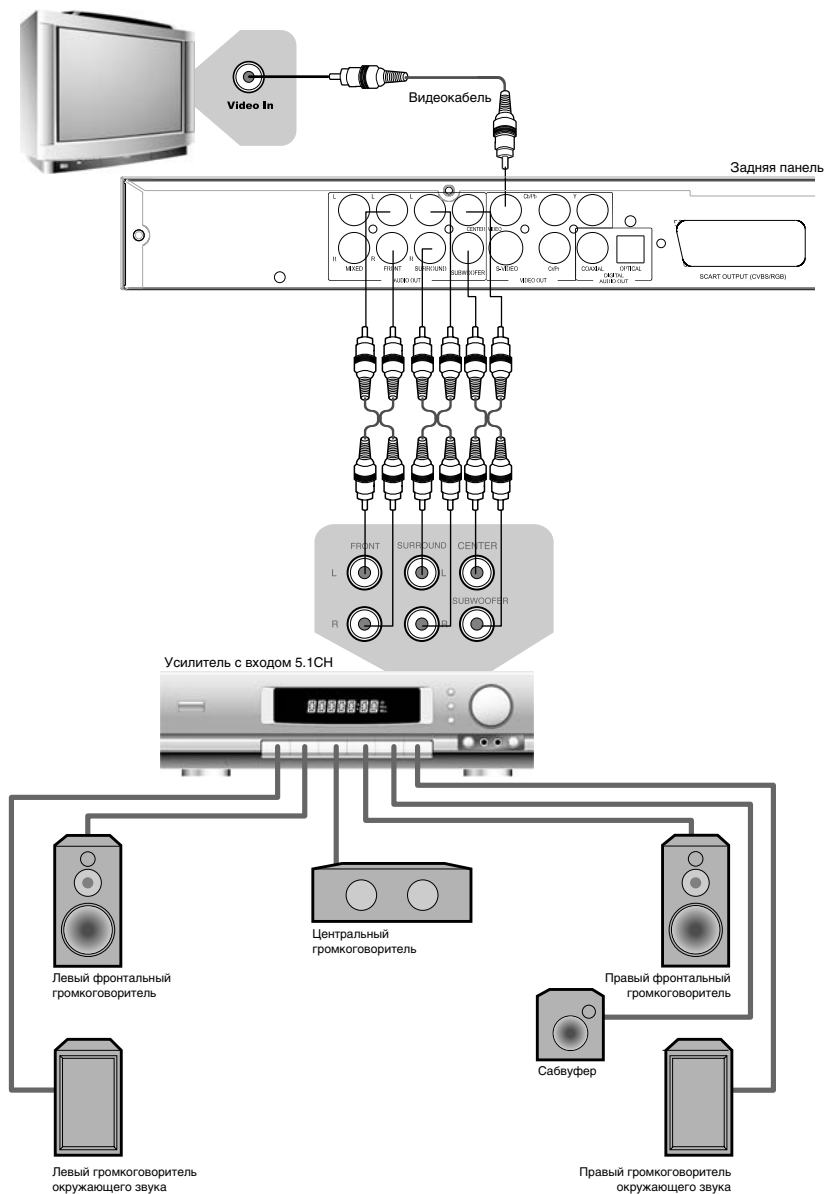

- Благодаря встроенному декодеру Dolby Digital DVD плеер может проигрывать диски, записанные по технологии Dolby Digital Surround.
- В меню настроек громкоговорителей необходимо изменить параметр ВКЛ. соответствующих каналов на ВЫКЛ. для всех неподключенных громкоговорителей (подробное описание данной операции смотрите на странице 28).
- Расстояние от громкоговорителей окружающего звука до слушателей не должно быть меньше, чем расстояние между фронтальными громкоговорителями и слушателями.

ОСНОВНЫЕ ОПЕРАЦИИ

Выбор кода телевизора

Выбрать код телевизора, которым будет управлять универсальный пульт можно, тремя способами:

1. Непосредственный ввод кода

Переведите переключатель TV/DVD в положение TV. В таблице кодов телевизоров найдите код бренда телевизора, которым вы будете управлять. Например, если ваш телевизор Toshiba, то подходящим кодом для вашего телевизора является один из трехзначных наборов цифр: 018, 028, 083, 165 или 205. Нажмите и удерживайте клавишу SET, затем нажмите клавишу STANDBY. Загорится красный светодиод, отпустите нажатые клавиши. С помощью цифровых клавиш введите трехзначный код телевизора. Например, введите код 018, если ваш телевизор Toshiba. После того как вы введете трехзначный код, светодиод погаснет. Если светодиод продолжает гореть, то это значит, что вы ввели неправильный код. После того как вы введете код, проверьте корректность работы пульта дистанционного управления. Если пульт работает некорректно попробуйте другой код, который приведен для данного бренда. Например, попробуйте код 028, если ваш телевизор Toshiba. Выберите наиболее подходящий код для Вашего телевизора.

ПРИМЕЧАНИЕ

- Во время выбора кода вы можете выйти из данного режима, нажав клавишу MUTE.

2. Быстрый поиск кода

Переведите переключатель TV/DVD в положение TV. Включите телевизор, которым вы будете управлять. Направьте пульт на датчик инфракрасных лучей телевизора. Нажмите и удерживайте клавишу SET, затем нажмите клавишу STANDBY. Загорится красный светодиод, отпустите нажатые клавиши. Нажмите и отпустите клавишу SET. Светодиод начнет мигать, показывая, что пульт находится в режиме быстрого поиска кода. Нажмите клавишу STANDBY. Каждый раз при нажатии клавиши STANDBY будет происходить выбор следующего кода, и посылаться сигнал выключения питания телевизора. Продолжайте эту операцию, пока телевизор не перейдет в режим ожидания. Как только телевизор перейдет в режим ожидания, это будет означать, что подходящий код найден. Проверьте корректность работы пульта. Если пульт работает некорректно, выберите другой код, нажав клавишу STANDBY. Не нажимайте клавиши MUTE, STANDBY или SET во время теста корректности работы пульта. Нажмите клавишу MUTE, чтобы сохранить код и выйти из режима поиска.

ПРИМЕЧАНИЯ

- Вы можете изменить порядок выбора кода, нажав клавишу SET. Выбор следующего кода при нажатии клавиши STANDBY происходит от меньшего к большему, если во время поиска кода вы нажмете клавишу SET, то выбор будет происходить от большего к меньшему.
- Чтобы перебрать все коды вам необходимо нажать клавишу STANDBY 250 раз, это может занять много времени.

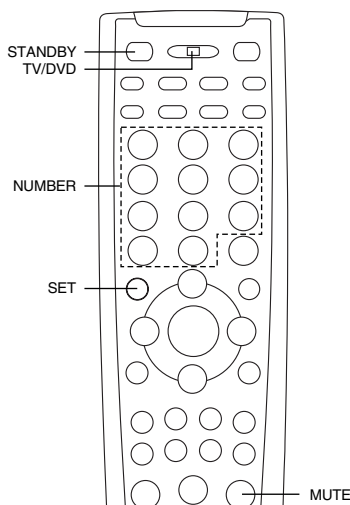

ОСНОВНЫЕ ОПЕРАЦИИ

3. Автоматический поиск кода

Переведите переключатель TV/DVD в положение TV. Включите телевизор, которым вы будете управлять. Направьте пульт на датчик инфракрасных лучей телевизора. Нажмите и удерживайте клавишу SET, затем нажмите и удерживайте клавишу STANDBY в течение 3 секунд. Красный светодиод будет гореть в течение 3 секунд, а затем начнет мигать, показывая, что пульт находится в режиме автоматического поиска. Отпустите нажатые клавиши. Пульт начнет перебор всех кодов, затрачивая примерно 3 секунды на каждый. Как только телевизор перейдет в режим ожидания, нажмите любую клавишу кроме SET, чтобы сохранить код. Если пульт работает некорректно, повторите процедуру автоматического поиска.

ПРИМЕЧАНИЯ

- Вы можете изменить порядок выбора кода, нажав клавишу SET. Перебор кодов происходит от меньшего к большему, если во время поиска кода вы нажмете клавишу SET, то выбор будет происходить от большего к меньшему.
- Перебор всех кодов занимает около 15 минут.
- Если у Вас по каким либо причинам произошел сбой в работе пульта, в результате чего Ваш DVD плеер перестал корректно реагировать на подаваемые команды, Вам необходимо в режиме DVD плеера ввести код 013, аналогично выбору кода телевизора (смотрите страницу 13).

Отображение выбранного кода

С помощью данной функции вы можете узнать, какой код выбран в данный момент. Нажмите и удерживайте клавишу SET. Нажмите клавишу 1, чтобы узнать первую цифру кода. Нажмите клавишу 2, чтобы узнать вторую цифру кода. Нажмите клавишу 3, чтобы узнать третью цифру кода. После нажатия комбинации из клавиш SET и 1, 2 или 3 светодиод мигнет количество раз равное цифре кода. Например, если текущий код "016", то после нажатия клавиши SET, а затем клавиши 1 светодиод не загорится. После нажатия клавиш SET и 2 светодиод мигнет 1 раз. После нажатия SET и 3 6 раз.

Воспроизведение дисков



1. Нажмите клавишу POWER, чтобы включить устройство.
2. Нажмите на клавишу OPEN/CLOSE на верхней панели DVD плеера. Лоток для загрузки дисков выдвинется, поместите в него диск лицевой стороной вверх.
3. Нажмите клавишу OPEN/CLOSE еще раз, лоток для дисков закроется.
4. В зависимости от формата диска воспроизведение может начинаться автоматически, или Вам необходимо будет выбрать файл и нажать клавишу PLAY или SELECT.

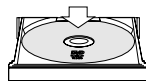

При проигрывании DVD диска на экране телевизора появится меню. При проигрывании SVCD или VCD2.0 диска на экране появится меню, и устройство перейдет в режим PBC. При проигрывании CD, HDCD или VCD1.1 диска воспроизведение начнется в порядке нумерации треков.

5. Нажмите клавишу STOP для остановки воспроизведения.
6. Нажмите клавишу OPEN/CLOSE или EJECT, чтобы извлечь диск.
7. Нажмите клавишу STANDBY, чтобы перевести плеер в режим ожидания.

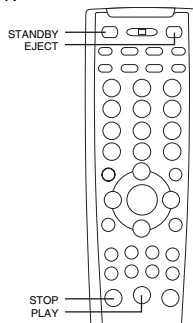

ПРИМЕЧАНИЯ

- Выключите электропитание устройства, если Вы не собираетесь пользоваться им в течение длительного времени.
- При проигрывании DVD диска нажмите клавишу STOP дважды для перехода в режим полной остановки воспроизведения.

ОСНОВНЫЕ ОПЕРАЦИИ

Выбор системы цветности



Выберите систему цветности устройства в соответствии с системой цветности телевизора.

1. Нажмите клавишу P/N для того, чтобы выбрать систему PAL, если телевизор работает в системе PAL. Изображение на экране:



2. Нажмите клавишу P/N для того, чтобы выбрать систему NTSC, если телевизор работает в системе NTSC. Изображение на экране:

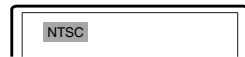

3. Нажмите клавишу P/N для того, чтобы выбрать режим автоматического выбора системы, если используется мультисистемный телевизор. Изображение на экране:

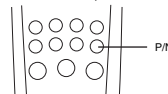
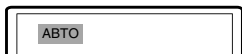

ПРИМЕЧАНИЯ

- Переключение системы цветности не всегда возможно во время воспроизведения. Переключение систем цветности доступно в режиме остановки или при отсутствии диска.
- Переключение систем цветности невозможно, если Ваш телевизор работает в режиме прогрессивной развертки, так как этот режим поддерживает только систему NTSC.
- Некоторые функции или весь диск могут быть воспроизведены некорректно, если выбрана неверная система цветности. Мы рекомендуем установить систему цветности устройства и телевизора в режим АВТО.

Пауза/покадровое проигрывание диска



1. Нажмите клавишу PAUSE/STEP в режиме воспроизведения, чтобы остановить воспроизведение.

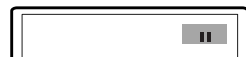

2. Нажмите клавишу PAUSE/STEP в режиме паузы при проигрывании DVD, SVCD, VCD диска, каждое нажатие клавиши PAUSE/STEP воспроизводит по одному кадру.

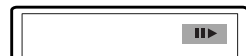

Режим покадрового воспроизведения недоступен при воспроизведении MPEG 4, CD или MP3 диска.

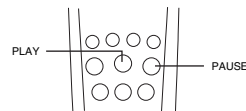

3. Нажмите клавишу PLAY для нормального воспроизведения.

ПРИМЕЧАНИЯ

- Экран телевизора переходит в режим защиты экрана, если изображение на экране не меняется в течение приблизительно 2 х минут (в режимах паузы, остановки, меню, отсутствия диска и т. д.).
- DVD плеер переходит в режим ожидания, если никакие действия не выполняются в течение 20 минут.

OSD



1. Нажмите клавишу OSD.

Информация о диске появится на экране телевизора. Последовательно нажимайте клавишу OSD, чтобы увидеть следующую информацию:

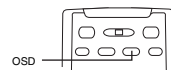

DVD-диск:



CD-, SVCD- или VCD-диск:



MPEG-4-диск:



ОСНОВНЫЕ ОПЕРАЦИИ

Регулировка уровня громкости



1. Нажмите клавишу VOL на телевизоре или усилителе, чтобы отрегулировать звук.
2. Нажмите клавишу VOL на пульте дистанционного управления данного устройства.
 - Нажмите клавишу VOL+, чтобы увеличить звук.
 - Нажмите клавишу VOL-, чтобы уменьшить звук.
 - Максимальное значение уровня громкости 20.

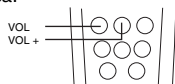

Отключение звука



1. Отключение звука. Нажмите клавишу MUTE в режиме воспроизведения, чтобы выключить звук.
2. Включение звука. Нажмите клавишу MUTE еще раз для включения звука.

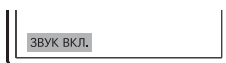
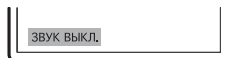

ПРИМЕЧАНИЕ

- Нажмите клавишу MUTE, если звук отсутствует.

Меню проигрывания DVD дисков



Некоторые DVD диски имеют собственное меню.

1. Нажмите клавишу MENU, чтобы отобразить меню на экране. Произведите нужные действия в соответствии с подсказками на экране, выбирая соответствующие пункты, с помощью цифровых клавиш.
2. С помощью клавиш направления выберите нужный трек, затем нажмите клавишу PLAY или SELECT.

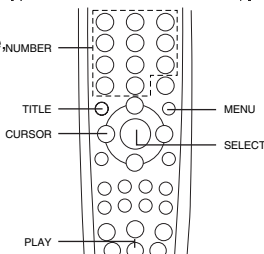
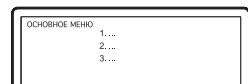

ПРИМЕЧАНИЯ

- Нажмите клавишу TITLE, чтобы вернуться в меню разделов.
- Нажмите клавишу MENU, чтобы вернуться в главное меню. Переходы между меню различаются для разных дисков.

Функция PBC



Воспользуйтесь функцией PBC при воспроизведении SVCD, VCD2.0 дисков с функцией PBC.

1. Главное меню на экране телевизора:
Нажмите цифровую клавишу для выбора. Например, выберите главное меню 1. Изображение на экране телевизора:
2. На экране телевизора появится подменю после входа в главное меню 1.
3. Нажмите клавишу NEXT или PREV, чтобы перейти к нужной странице.
4. Нажмите цифровую клавишу, чтобы выбрать пункт подменю. Например, нажмите клавишу 5, чтобы начать воспроизведение с 5 го трека.
5. Нажмите клавишу RETURN, чтобы вернуться в подменю. Нажмите клавишу RETURN еще раз, чтобы вернуться в главное меню.
6. Нажмите клавишу MENU, чтобы выключить функцию PBC и перейти в режим нормального воспроизведения.

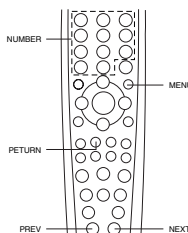
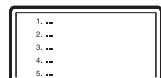
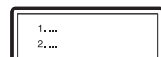
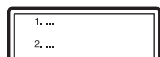

ОСНОВНЫЕ ОПЕРАЦИИ

Непосредственный выбор трека с помощью цифровых клавиш



1. Вставьте диск, после того как DVD плеер начнет чтение, нажмите цифровую клавишу, чтобы выбрать трек.

2. Если номер трека <10, нажмите клавишу 1-9. Например, выберите трек 7:



3. Если номер трека >10, нажмите клавишу +10 и цифровую клавишу 0-9.

Например, выберите трек 16:



4. Нажмите клавишу +10 дважды и цифровую клавишу 0-9 для треков 20-29. Треки с номером выше 29 выбираются по аналогии.

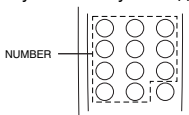

ПРИМЕЧАНИЕ

- При воспроизведении VCD или VCD2.0 дисков эта функция доступна только при выключенном режиме PBC. Если режим PBC включен, для выбора трека войдите в главное меню диска нажатием клавиши RETURN.

Выбор языка/аудиоканала



Нажмите клавишу AUDIO.

Вы можете выбрать желаемый язык при воспроизведении DVD или SVCD диска, записанного с поддержкой нескольких языков.

DVD-диск:



SVCD-диск:

Дубляж некоторых VCD и SVCD дисков выделяется в отдельный звуковой канал, что дает возможность при воспроизведении таких дисков выбирать звуковое сопровождение на языке, который Вы предпочитаете в моно или стереорежиме.

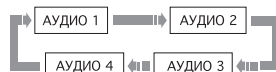

VCD-, CD-диски:

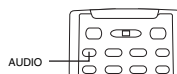

ПРИМЕЧАНИЯ

- Наличие языков зависит от записи конкретного диска.
- При воспроизведении DVD Video дисков нажатие клавиши переключения языков может вызвать повторное воспроизведение текущего трека.

Функция Q PLAY (быстрое воспроизведение)



Некоторые DVD диски записаны с блоками "непропускаемой" рекламы или другой информации. Чтобы после загрузки диска перейти непосредственно к воспроизведению самого фильма, Вам необходимо воспользоваться функцией "Q Play".

Нажмите клавишу Q PLAY, после загрузки DVD диска, чтобы сразу перейти непосредственно к просмотру фильма.

ПРИМЕЧАНИЕ

- При воспроизведении некоторых дисков в связи с особенностью их записи данная функция может не работать.



ВОСПРОИЗВЕДЕНИЕ

Ускоренное воспроизведение



Вы можете использовать ускоренное воспроизведение вперед и назад, чтобы найти нужный фрагмент в режиме воспроизведения.

1. Нажмите клавишу FWD, чтобы плеер начал ускоренное воспроизведение вперед.

Каждое нажатие клавиши FWD изменяет скорость воспроизведения DVD, SVCD, VCD, MPEG 4, CD дисков в следующей последовательности:



2. Нажмите клавишу REW, чтобы плеер начал ускоренное воспроизведение назад. Каждое нажатие клавиши REW изменяет скорость воспроизведения DVD, SVCD, VCD, MPEG 4, CD дисков в следующей последовательности:

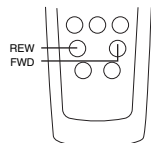

ПРИМЕЧАНИЕ

- Реальная скорость перемотки некоторых MPEG 4 дисков может не всегда соответствовать коэффициенту перемотки.

Замедленное воспроизведение



Вы можете воспользоваться функцией замедленного воспроизведения, выполнив следующие действия:

1. Нажмите клавишу SLOW, чтобы перейти в режим замедленного воспроизведения, на экране телевизора появится изображение:

DVD-диск:



Нажмите клавишу PLAY в режиме замедленного воспроизведения, чтобы перейти в режим нормального воспроизведения.

SVCD-, VCD-диск:



Нажмите клавишу PLAY в режиме замедленного воспроизведения, чтобы перейти в режим нормального воспроизведения.

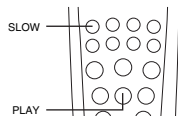

ВОСПРОИЗВЕДЕНИЕ

Повторное воспроизведение



Функция повторного воспроизведения позволяет Вам повторять определенный раздел, главу, трек или диск. 1. При каждом нажатии клавиши REPEAT на экране отображается следующая информация:

DVD-диск:



SVCD-, VCD- или CD-диск:



Для SVCD и VCD2.0 дисков эта функция доступна только при выключенном режиме PBC. Для VCD1.1 и CD дисков эта функция доступна в обоих режимах.

MP3-диск:



MPEG-4:



Повтор выбранного фрагмента



1. Во время нормального воспроизведения нажмите клавишу A B, чтобы выбрать точку A (начало выбираемого участка). Информация на экране:



2. Повторным нажатием клавиши A B выберите точку B (конец выбираемого участка). Информация на экране:



DVD Плеер автоматически вернется к точке A, чтобы повторно воспроизвести выбранный фрагмент (A B).

3. Нажмите клавишу A B еще раз, чтобы перейти в режим нормального воспроизведения.



ПРИМЕЧАНИЯ

- Эта функция не доступна для некоторых дисков.
- Фрагмент может быть выбран только в пределах одного трека в режиме PBC.

Выбор субтитров



1. Нажмите клавишу SUBTITLE. При воспроизведении DVD дисков, записанных с субтитрами на разных языках, Вы можете выбрать язык субтитров. Каждое нажатие клавиши SUBTITLE изменяет язык субтитров, как показано на рисунке:



Количество доступных языков может достигать 32 для DVD дисков, но при этом оно зависит от записи конкретного диска.

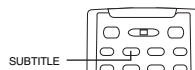

ВОСПРОИЗВЕДЕНИЕ

Выбор ракурса



1. Нажмите клавишу ANGLE. Информация на экране:



Выберите другой ракурс с помощью клавиши ANGLE. Изображение на экране будет меняться, как показано на рисунке:



2. Чтобы вернуться в режим нормального воспроизведения, нажимайте клавишу ANGLE, пока не вернетесь к значению по умолчанию.

ПРИМЕЧАНИЯ

- Количество возможных ракурсов зависит от записи конкретного DVD диска. Вы можете выбрать любое значение из всех возможных.
- Эта функция доступна только для дисков, записанных с поддержкой различных ракурсов.

Воспроизведение с заданного момента



DVD-диск

Введите время, раздел или главу, и воспроизведение начнется с выбранного момента.

1. Поиск раздела или главы. Например, поиск главы 2 в разделе 6:

Нажмите клавишу GOTO. Изображение на экране:

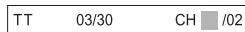

TT – обозначает РАЗДЕЛ

CH – обозначает ГЛАВА

С помощью клавиш управления подсветите номер раздела, как показано на рисунке:

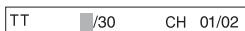

Нажмите клавишу 6, чтобы выбрать раздел 6, как показано на рисунке:

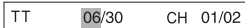

Повторяйте эти действия, чтобы выбрать главу 2 в разделе 6.

2. Поиск по времени в разделе. Нажмите клавишу GOTO, на экране телевизора появится изображение, как показано на рисунке:

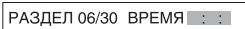

С помощью цифровых клавиш введите часы, минуты и секунды.

3. Поиск по времени в главе. Нажмите клавишу GOTO, на экране телевизора появится изображение, как показано на рисунке:



С помощью цифровых клавиш введите часы, минуты и секунды.

SVCD-, VCD- и CD-диск

1. Поиск по времени на диске. Нажмите клавишу GOTO, на экране телевизора появится изображение, как показано на рисунке:

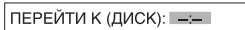

С помощью цифровых клавиш введите минуты и секунды.

2. Поиск по времени в треке. Нажмите клавишу GOTO, на экране телевизора появится изображение, как показано на рисунке:

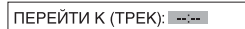

С помощью цифровых клавиш введите минуты и секунды.

3. Поиск по треку. Нажмите клавишу GOTO, на экране телевизора появится изображение, как показано на рисунке. С помощью цифровых клавиш введите номер трека.

ВЫБЕРИТЕ ТРЕК:--/20

ВОСПРОИЗВЕДЕНИЕ

MPEG-4-диск

1. Поиск по файлу. Нажмите клавишу GOTO, на экране телевизора появится изображение, как показано на рисунке. С помощью цифровых клавиш введите номер файла.
2. Поиск по времени в фильме. Нажмите клавишу GOTO, на экране телевизора появится изображение, как показано на рисунке. С помощью цифровых клавиш введите часы, минуты и секунды.

Выбор: 

:--:--

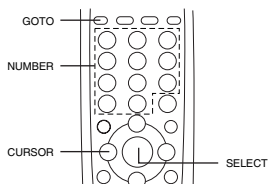

Увеличение/уменьшение изображения



1. В режиме воспроизведения нажмите клавишу ZOOM. Изображение на экране телевизора: Изображение увеличено в 1.2 раза.
2. С каждым следующим нажатием клавиши ZOOM масштабирование изображения будет осуществляться в следующем порядке: x1.2, x1.3, x1.5, x2, x2.5, x3, x3.5, x4, x1/2, x1/3, x1/4.
3. При уменьшении в 4 раза (x1/4) нажмите клавишу ZOOM, чтобы вернуться к нормальному отображению.
4. В режиме увеличения с помощью клавиш направления Вы можете перемещать увеличенный фрагмент.

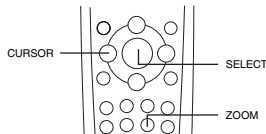
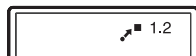

Прогрессивная/чересстрочная развертка

Вы можете изменить формат видеосигнала DVD плеера в соответствии с настройками Вашего телевизора.

1. Нажмите клавишу IS/PS, чтобы переключить DVD плеер в режим сигнала чересстрочной развертки. DVD плеер начнет считывать диск снова.
2. Нажмите клавишу IS/PS, чтобы переключить DVD плеер в режим сигнала прогрессивной развертки. DVD плеер начнет считывать диск снова.



ПРИМЕЧАНИЯ

- Пожалуйста, произведите все подключения и настройте Ваш телевизор в соответствии с инструкциями на страницах 8 и 9.
- Если отсутствует изображение и звук при включении DVD плеера или после нажатия одной из вышеперечисленных кнопок, при этом VFD дисплей работает нормально, проверьте, соответствуют ли настройки видеовыхода DVD плеера параметрам телевизора.
- Для того чтобы Вы могли определить, какой видеовыход используется в данный момент, на VFD дисплее отображается значок при выдвигании лотка или чтении диска. Символ I обозначает режим чересстрочной развертки (interlacing scan mode), символ P обозначает режим прогрессивной развертки (progressive scan mode).
- Режимы чересстрочной и прогрессивной развертки этого DVD плеера не совместимы со старыми модификациями 100 Гц телевизоров.

ВОСПРОИЗВЕДИЕ

Виртуальная панель управления

Данная функция предназначена для более удобного управления DVD плеером во время просмотра фильмов.
1. Нажмите клавишу PANEL. На экране появится изображение панели управления, как показано на рисунке:

- 1 Покадровое воспроизведение
- 2 Замедленное воспроизведение вперед
- 3 Нормальное воспроизведение
- 4 Клавиша NEXT
- 5 Ускоренное воспроизведение вперед
- 6 Пауза
- 7 Выбор ракурса обзора
- 8 Замедленное воспроизведение назад
- 9 Клавиша PREV
- 10 Ускоренное воспроизведение назад
- 11 Изменение языков дубляжа
- 12 Включение/выключение субтитров

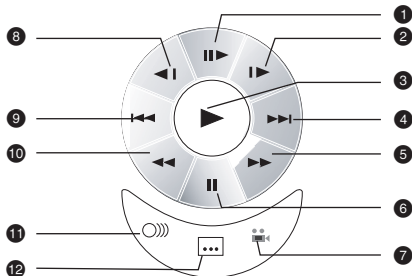

2. Используя клавиши направления, выберите клавишу на виртуальном пульте управления и нажмите SELECT для подтверждения выбора.
Например, для выбора субтитров с помощью клавиш направления выберите иконку включения/выключения субтитров. Каждое нажатие на клавишу SELECT изменит отображение субтитров в следующем порядке:



При включенном виртуальном пульте, клавиши NEXT/PREV/PAUSE/STOP на передней панели отвечают клавишам ВПРАВО/ВЛЕВО/ВНИЗ/ВВЕРХ.

3. Чтобы отключить виртуальную панель управления, нажмите клавишу PANEL.
Функция виртуальной панели управления доступна исключительно при воспроизведении DVD, SVCD или VCD дисков.

Браузер



Данный интерфейс позволяет получить одновременный доступ к таким функциям и информации, как раздел, глава, дубляж, субтитры, ракурс, повторное воспроизведение и отображение времени.

Например, при воспроизведении DVD диска:

1. Нажмите клавишу INFO на пульте ДУ DVD плеера.
Изображение на экране:



▶	МЕНЮ
	РАЗДЕЛ 02/04
	ГЛАВА 01/05
	АУДИО РУССКИЙ
	СУБТИТРЫ ВЫКЛ. ▾
Битрейт 85 ██████████ В ГЛАВЕ ПРОШЛО 0:01:25	

2. С помощью клавиш ВНИЗ/ВВЕРХ выберите необходимый пункт.
Например, с помощью клавиш ВВЕРХ и ВНИЗ выберите пункт ГЛАВА, нажмите SELECT для подтверждения.



▶	МЕНЮ
	РАЗДЕЛ 02/04
	ГЛАВА 01/05
	АУДИО РУССКИЙ
	СУБТИТРЫ ВЫКЛ. ▾
Битрейт 85 ██████████ В ГЛАВЕ ПРОШЛО 0:01:25	

ВОСПРОИЗВЕДЕНИЕ

3. Введите номер главы с помощью цифровых клавиш.

Например, нажмите 0 и 4, DVD плеер начнет воспроизведение с четвертой главы.



▶	МЕНЮ
DVD VIDEO	РАЗДЕЛ 02/04
	ГЛАВА 04/05
	АУДИО РУССКИЙ
	СУБТИТРЫ ВЫКЛ.
Битрейт 85 ██████████ В ГЛАВЕ ПРОШЛО 00:125	

Номер вводимой главы не должен превышать количества глав.

4. Чтобы отключить функцию Браузера нажмите клавишу INFO.

ПРИМЕЧАНИЯ

- Выбор параметров можно осуществлять только в режиме воспроизведения.
- При воспроизведении CD DA диска при нажатии клавиши INFO осуществляется поиск по времени на диске. При нажатии клавиши INFO на экране телевизора появится изображение, как показано на рисунке:

С помощью цифровых клавиш введите минуты и секунды.

ПЕРЕЙТИ К (ДИСК):---:---

Воспроизведение MP3 , JPEG , MPEG 4 файлов

MP3 – это международный стандарт сжатия аудиоданных, позволяющий сжимать аудиосигнал в 12 раз. При использовании формата MP3 на одном CD диске может храниться более 600 минут музыки (более 170 песен). При этом качество звука MP3 диска практически соответствует качеству аудиоCD диска.

JPEG (Joint Photographic Expert Group) – алгоритм сжатия изображений, широко используемый во всем мире и обеспечивающий очень высокую степень сжатия исходного материала. Изображения в таком формате могут обрабатываться любыми графическими редакторами и занимают в 15 – 20 раз меньше места, чем исходные изображения.

MPEG-4 – стандарт, разработанный для передачи аудио , видеoinформации по каналам с низкой пропускной способностью. Данный стандарт завоевал популярность благодаря тому, что позволил размещать полнометражные фильмы в достаточно хорошем качестве всего на одном компакт диске, а также позволил осуществлять обмен видеофайлами через Интернет.

Благодаря процессору с декодерами, данный DVD плеер может воспроизводить файлы данных форматов, используя один графический интерфейс.

- 1 Окно состояния. Отображает информацию о текущем состоянии.
- 2 Окно директорий. Отображает текущую директорию.
- 3 Окно файлов. Отображает содержимое директорий.
- 4 Полоса прокрутки. Отображает положение файла в директории.
- 5 Окно предварительного просмотра. Предварительный просмотр JPEG файлов.
- 6 Информационное окно.

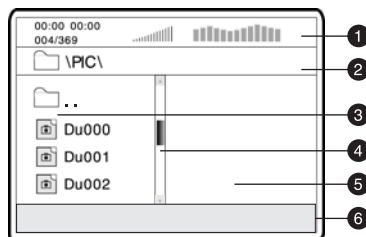

Информация, отображаемая в окне состояния:

- 1 Проигранное время воспроизводимого MP3 файла.
- 2 Общее время звучания текущего MP3 файла.
- 3 Битрейт текущего MP3 файла.
- 4 Текущее состояние воспроизведения.
- 5 Индикатор треков.
- 6 Индикатор уровня звука.
- 7 Анализатор спектра.



ВОСПРОИЗВЕДЕНИЕ

Воспроизведение MP3-файлов

После того как Вы вставите MP3 диск, на экране появится изображение, как показано на рисунке А (изображение может отличаться для разных дисков).

После выбора директории, содержащей MP3 файлы, на экране телевизора появится изображение, как показано на рисунке В. С помощью клавиш ВВЕРХ/ВНИЗ выберите необходимый файл, нажмите SELECT для подтверждения. Плеер начнет воспроизведение выбранного файла.

С помощью клавиши ANGLE Вы можете переключать режимы воспроизведения: воспроизведение всех файлов/воспроизведение файлов, находящихся в выбранной папке.

Воспроизведение JPEG-файлов

Если Вы вставите диск с JPEG файлами, то на экране появится изображение, как показано на рисунке.

Выбор файлов осуществляется так же, как в случае с MP3 файлами, за исключением того, что в окне просмотра появляются изображения выбираемых файлов.

1. Нажмите клавишу SELECT или PLAY, чтобы начать отображение файла.
2. При воспроизведении JPEG файлов нажмите клавишу ZOOM, чтобы активировать режим масштабирования изображения.
3. При активированном режиме масштабирования с помощью клавиш FWD и REW Вы можете масштабировать изображение.
4. При воспроизведении файлов JPEG нажмите клавишу STOP, чтобы остановить просмотр. После этого все файлы JPEG будут отображены на экране. На экране умещается примерно 12 картинок. Остальные картинки будут отображены в следующем окне. Нажмите клавишу NEXT, чтобы перейти к следующему окну. Нажмите клавишу PREV, чтобы перейти к предыдущему окну. Вы также можете выбрать нужную картинку с помощью цифровых клавиш или клавиш направления. Нажмите клавишу SELECT для подтверждения.
5. Нажмите клавишу MENU, чтобы выйти из режима просмотра.
6. С помощью клавиш направления Вы можете вращать картинку при воспроизведении файлов JPEG.
7. С помощью клавиши SUBTITLE при воспроизведении файлов JPEG Вы можете изменить режим отображения JPEG файлов. Всего доступно 16 режимов. Например, режим PEREX.CBERX обозначает, что все последующие JPEG файлы будут загружаться сверху, как показано на рисунке.

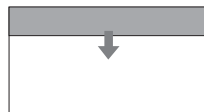
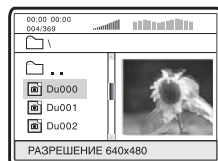
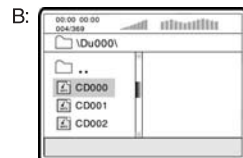
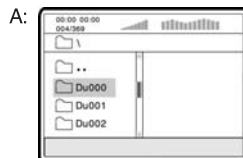

Воспроизведение дисков, содержащих файлы MP3 и JPEG

Если на диске записаны как MP3, так и JPEG файлы, то Вы можете воспроизводить их одновременно. Сначала выберите MP3 композицию, а затем перейдите в директорию с JPEG файлами и начните просмотр графических изображений.

Воспроизведение MPEG-4-файлов

После того как Вы вставите диск, содержащий MPEG 4 файлы, на экране появится изображение, как показано на рисунке (изображение может отличаться для разных дисков).

1. С помощью клавиш ВВЕРХ/ВНИЗ выберите необходимую директорию, если диск содержит несколько директорий. Нажмите SELECT для подтверждения, чтобы перейти в выбранную директорию.
2. С помощью клавиш ВВЕРХ/ВНИЗ выберите необходимый файл, нажмите SELECT для подтверждения. Плеер начнет воспроизведение выбранного файла.
3. Для перехода в меню выбора файлов нажмите клавишу MENU.

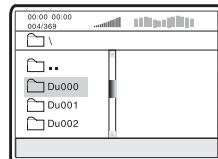

ПРИМЕЧАНИЯ

- Не все файлы, соответствующие стандарту MPEG 4, могут воспроизводиться данным устройством. Некоторые файлы могут не воспроизводиться из-за особенностей их кодирования или записи.
- С помощью клавиш PREV и NEXT Вы можете перейти к следующей странице в режиме остановки.

ВОСПРОИЗВЕДЕНИЕ

Воспроизведение Караоке дисков

Караоке–диск – это диск в формате DVD, SVCD, VCD или CD+G, на котором записана музыка и субтитры, показывающие пользователю, в какой момент нужно начинать петь тот или иной фрагмент песни. Для пения необходимо использовать микрофон (не входит в стандартную комплектацию).

1. Вставьте Караоке диск в DVD плеер, воспроизведение начнется автоматически.
2. Включите микрофон в разъем MIC.
3. С помощью цифровых клавиш выберите нужную песню.

ПРИМЕЧАНИЯ

- Для наиболее полной реализации всех возможностей Караоке дисков используйте стереофоническую акустическую систему. При воспроизведении звука монофоническим телевизором часть функций работать не будет.
- Воспроизведение Караоке дисков возможно через аналоговые аудиовыходы FRONT L (фронтальный левый) и FRONT R (фронтальный правый), а также MIXED L (микшированный левый) и MIXED R (микшированный правый).
- Воспроизведение Караоке дисков невозможно через цифровые аудиовыходы.
- DVD плеер воспроизводит Караоке диски в форматах DVD, Super VCD, VCD и CD+G и не воспроизводит диски в специализированных форматах (например, LG Karaoke).

Система KARAOKЕ+

Данный DVD плеер оборудован системой KARAOKЕ+, использование которой значительно расширяет возможности стандартной функции Караоке. Для реализации этих расширенных возможностей необходимы Караоке диски с логотипом KARAOKЕ+. При использовании обычных Караоке дисков система KARAOKЕ+ работает как обычная функция Караоке.

Основные особенности системы KARAOKЕ+

Караоке диски для системы KARAOKЕ+ записаны особым образом: музыка и бэк вокал записаны в левом канале, а солист – в правом. Это позволяет регулировать громкость голоса солиста. Вы можете петь с солистом дуэтом или использовать его в качестве гида, пока Вы учите песню, постепенно уменьшая громкость его голоса до тех пор, пока не сможете петь самостоятельно.

Система KARAOKЕ+ позволяет осуществлять Автоматический Контроль Голоса (АКГ): при включенной функции АКГ голос солиста отключается в тот момент, когда Вы начинаете петь в микрофон, и включаются снова, как только Вы заканчиваете петь. Эта полезная функция используется, в основном, когда поющий разучивает песню. Необходимо помнить, что функция АКГ работает только с Караоке дисками для системы KARAOKЕ+ и не работает с обычными Караоке дисками.

Система KARAOKЕ+ позволяет регулировать уровень Эхо: добавлять глубину и резонанс голосу поющего, не затрагивая музыку. Это достигается путем создания второстепенного контролируемого отклика голоса поющего.

Управление основными функциями системы KARAOKЕ+

1. Нажмите кнопку MIC, чтобы попасть в меню системы KARAOKЕ+, на экране появится изображение:

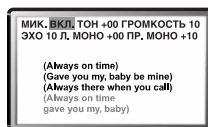

2. С помощью клавиш ВЛЕВО/ВПРАВО выберите нужный пункт меню, затем с помощью клавиш ВВЕРХ/ВНИЗ измените значение нужного параметра.
3. Нажмите любую клавишу, кроме клавиш направления, для выхода из меню системы KARAOKЕ+.

МИК.ВКЛ.: включение/выключение функций микрофона

ТОН: изменение тембра

ГРОМКОСТЬ: регулировка громкости микрофона

Л.МОНО: регулировка громкости левого канала

ПР.МОНО: регулировка громкости правого канала

ЭХО: регулировка уровня эхо.

ПРИМЕЧАНИЕ

- Раздельная регулировка громкости левого (Л.МОНО) и правого (ПР.МОНО) каналов для Караоке дисков в формате CD, VCD, CD+G эффективна только в режиме АКГ ВЫКЛ.

ВОСПРОИЗВЕДЕНИЕ

Воспроизведение Караоке дисков

4. Нажмите клавишу VOCAL, чтобы выбрать режим вокального сопровождения, изображение на экране будет меняться в следующей последовательности:

Караоке диск в формате CD, VCD, CD+G:



Караоке диск в формате DVD:



Все Караоке диски для системы КАРАОКЕ+ записаны особым способом: в одном из каналов записана фонограмма с голосом ("плюсовая фонограмма"), а в другом та же самая фонограмма без голоса ("минусовая фонограмма"). В зависимости от записи конкретного диска для активации функции АКГ необходимо выбрать режим ЛЕВЫЙ ВОКАЛ/ПРАВЫЙ ВОКАЛ (Караоке диск в формате CD, VCD, CD+G) или АУДИО 1/АУДИО 2 (Караоке диск в формате DVD).

ЛЕВЫЙ ВОКАЛ: Сообщает устройству, что "плюсовая фонограмма" записана в левом канале. При отсутствии сигнала с микрофона на выходах дублируется сигнал левого канала фонограммы (звучит песня с голосом), при появлении сигнала (когда человек начинает петь) воспроизведение автоматически переключается на правый канал (звучит только аккомпанемент).

ПРАВЫЙ ВОКАЛ: Сообщает устройству, что "плюсовая фонограмма" записана в правом канале. При отсутствии сигнала с микрофона на выходах дублируется сигнал правого канала фонограммы (звучит песня с голосом), при появлении сигнала (когда человек начинает петь) воспроизведение автоматически переключается на левый канал (звучит только аккомпанемент).

АУДИО 1/АУДИО 2: Караоке диск в формате DVD содержит несколько звуковых дорожек. На одной из звуковых дорожек записывается фонограмма с голосом, а на другой та же самая фонограмма без голоса. Для корректной работы функции АКГ необходимо правильно выбрать режим вокального сопровождения АУДИО 1 или АУДИО 2 (смотрите аннотацию к используемому Вами диску).

АКГ ВЫКЛ.: В стандартном Караоке диске фонограмма записана без голосового сопровождения, поэтому необходимо использовать режим АКГ ВЫКЛ. Если Вы не хотите активировать функцию АКГ, используйте режим АКГ ВЫКЛ. В этом режиме DVD плеер не производит никаких манипуляций с фонограммой.

ГОЛОС ВЫКЛ.: Данный режим предназначен для использования любого музыкального диска (фонограмма записана с голосовым сопровождением в обоих каналах) в качестве Караоке диска. При отсутствии сигнала с микрофона DVD плеер просто воспроизводит фонограмму, а при появлении сигнала начинает работать сложный цифровой алгоритм, который воспроизводит только музыкальное сопровождение без голоса. Корректная работа режима во многом зависит от используемого диска.

ПРИМЕЧАНИЕ

- Включение и отключение голосового сопровождения происходит с некоторой задержкой из за особенностей работы алгоритма АКГ.

НАСТРОЙКИ ФУНКЦИЙ

Выбор и изменение настроек

Нажмите клавишу **SETUP**, чтобы отобразить меню настроек. На экране появится изображение, как показано на рисунке:

С помощью клавиш направления выберите необходимый раздел меню, нажмите клавишу **SELECT** для подтверждения.

ПРОСТЫЕ НАСТРОЙКИ – в данном разделе меню расположены часто используемые настройки. Все настройки, расположенные в данном разделе, также находятся в разделе специализированных настроек.

СПЕЦИАЛИЗИРОВАННЫЕ НАСТРОЙКИ – раздел, в котором расположены настройки всех функций, позволяющие настроить DVD плеер в соответствии с Вашими пожеланиями.

1. Например, выберите раздел **СПЕЦИАЛИЗИРОВАННЫЕ НАСТРОЙКИ**.



2. С помощью клавиш **ВЛЕВО** и **ВПРАВО** выберите необходимую страницу настроек. Например, если Вы хотите изменить видеонастройки, с помощью клавиш **ВЛЕВО** и **ВПРАВО** выберите страницу видеонастроек. Нажмите **SELECT** для подтверждения.

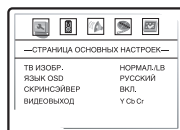

3. С помощью клавиш **ВВЕРХ** и **ВНИЗ** выберите нужный пункт и нажмите **SELECT** для подтверждения. Например, выберите пункт **РЕЗКОСТЬ**. Возможные параметры настройки появятся на экране.

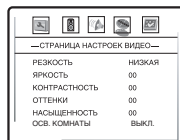

4. С помощью клавиш **ВВЕРХ** и **ВНИЗ** выберите нужный пункт и нажмите **SELECT** для подтверждения. Например, выберите пункт **СРЕДНЯЯ**, затем нажмите **SELECT**.

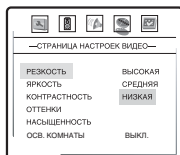

5. Нажмите **SETUP**, чтобы выйти из меню настроек.

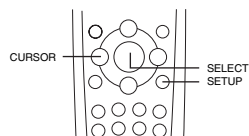
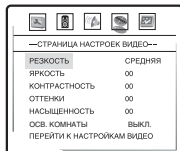

НАСТРОЙКИ ФУНКЦИЙ

Простые настройки

Войдите в меню простых настроек, на экране появится изображение как показано на рисунке:

- 1. PRO Logic II: Включение/выключение функции.**
Возможные значения: ВКЛ., ВЫКЛ.
Значение по умолчанию: ВЫКЛ.
- 2. ТИП ТВ: выбор системы цветности.**
Возможные значения: АВТО, NTSC, PAL.
Значение по умолчанию: АВТО.
- 3. ЯРКОСТЬ: регулировка яркости изображения.**
- 4. КОНТРАСТНОСТЬ: регулировка контрастности изображения.**
- 5. НАСЫЩЕННОСТЬ: регулировка насыщенности изображения.**
- 6. СКРИНЭЙВЕР: включение/выключение скринэйвера.**
Возможные значения: ВКЛ., ВЫКЛ.
Значение по умолчанию: ВКЛ.

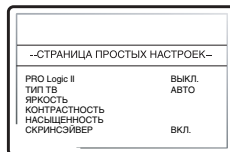

Основные настройки

- 1. ТВ ИЗОБР.: установка параметров формата изображения.**
Возможные значения: НОРМАЛ./PS, НОРМАЛ./LB, ШИРОКИЙ.
Значение по умолчанию: НОРМАЛ./LB.
- 2. ЯЗЫК OSD: установка языка интерфейса.**
Возможные значения: АНГЛИЙСКИЙ, РУССКИЙ.
Значение по умолчанию: АНГЛИЙСКИЙ.
- 3. СКРИНЭЙВЕР: включение/выключение скринэйвера.**
Возможные значения: ВКЛ., ВЫКЛ.
Значение по умолчанию: ВКЛ.
- 4. ВИДЕОВЫХОД: выбор видеосигнала.**
Возможные значения: Y Cb Cr, RGB.
Значение по умолчанию: Y Cb Cr
- 5. СПЕКТР: анализатор спектра.**
Возможные значения: ВКЛ., ВЫКЛ.
Значение по умолчанию: ВЫКЛ.

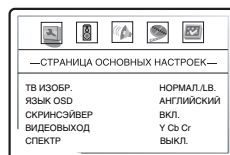

ПРИМЕЧАНИЕ

- Возможность выбора режима НОРМАЛ./PS зависит от конкретного диска. Некоторые диски записаны с поддержкой только одного формата. Выбранный масштаб должен соответствовать экрану телевизора.

Настройки громкоговорителей

- 1. РЕЖИМ DOWNMIX: установка режима DOWNMIX для преобразования 5-канального сигнала в стереосигнал.**
Возможные значения: LT/RT, STEREO, V SURR, 5.1CH.
Значение по умолчанию: 5.1CH.
- 2. ФРОНТ.: выбор режима фронтальных громкоговорителей.**
Возможные значения: БОЛЬШИЕ, МАЛЕНЬКИЕ.
Значение по умолчанию: БОЛЬШИЕ.
- 3. ЦЕНТР.: выбор режима центрального громкоговорителя.**
- 4. ТЫЛ.: выбор режима громкоговорителей окружающего звука.**
Возможные значения для центрального и громкоговорителей окружающего звука: БОЛЬШИЕ, МАЛЕНЬКИЕ, ВЫКЛ.
Значение по умолчанию для центрального и громкоговорителей окружающего звука: МАЛЕНЬКИЕ.
- 5. САБВУФЕР: включение/выключение сабвуфера.**
Возможные значения: ВКЛ., ВЫКЛ.
Значение по умолчанию: ВКЛ.
- 6. ЗАДЕРЖКА В КАНАЛЕ: установка задержки сигнала в каналах громкоговорителей (центрального, окружающего звука, сабвуфера).**

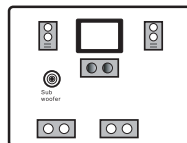
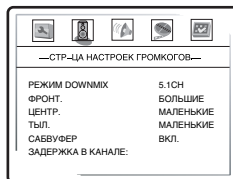

НАСТРОЙКИ ФУНКЦИЙ

- A. Нажмите клавиши ВВЕРХ/ВНИЗ, чтобы выбрать необходимую опцию, и нажмите SELECT для подтверждения.
- B. С помощью клавиш ВВЕРХ и ВНИЗ выберите необходимую опцию, затем с помощью клавиш ВЛЕВО и ВПРАВО установите расстояние между слушателем и громкоговорителем.
- C. После завершения настроек нажмите SELECT, чтобы выйти из меню.

ПРИМЕЧАНИЯ

- Режим DOWNMIX 5.1CH должен поддерживаться диском. Количество каналов звукового сопровождения зависит от конкретного диска.
- Настройки для центрального и громкоговорителей окружающего звука доступны, только если параметр РЕЖИМ DOWNMIX установлен в режим 5.1CH.
- Изменение задержки громкоговорителей возможно, только если соответствующие каналы установлены в режим, отличный от ВЫКЛ.
- В настройках громкоговорителей рекомендуется установить параметр МАЛЕНЬКИЕ для всех каналов, а для канала сабвуфера параметр ВКЛ. Это необходимо сделать для того, чтобы низкочастотная составляющая звукового сигнала поступала в канал сабвуфера. В том случае, если установлен параметр БОЛЬШИЕ, то на громкоговорители поступает весь частотный диапазон звукового сигнала.

Аудионастройки

1. ТИП ЭКВАЛ.: предустановленные настройки эквалайзера.

Возможные значения: НЕТ, Rock, Pop, Live, Dance, Techno, Classic, Soft.
Значение по умолчанию: НЕТ.

2. УРОВЕНЬ ЭХО: предустановленные настройки уровня эхо.

Возможные значения: ВЫКЛ., Concert, Living room, Hall, Bathroom, Cave, Arena, Church.
Значение по умолчанию: ВЫКЛ.

3. SPDIF ВЫХОД: установка параметров цифрового выхода.

Возможные параметры: RAW, PCM.
Параметр по умолчанию: RAW.

4. LPCM ВЫХОД: установка параметров цифровых аудиовыходов для соответствия различным усилителям.

Возможные значения: 48 кГц, 96 кГц.
Значение по умолчанию: 48 кГц.

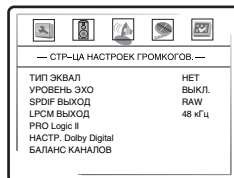

5. PRO Logic II: Функция декодера Dolby Pro Logic II заключается в преобразовании стереозвука в 5-канальный звук.

Перейдите на страницу настроек Dolby Pro Logic II, чтобы настроить параметры данной функции.

A. PRO Logic II: Включение/выключение функции.

Возможные значения: ВКЛ., ВЫКЛ., АВТО.
Значение по умолчанию: ВЫКЛ.

B. РЕЖИМ: режимы воспроизведения.

Режим МУЗЫКА подразумевает звучание всех громкоговорителей без задержек. В режиме ФИЛЬМ громкоговорители окружающего звука звучат с задержкой в 10 мс. Режим PRO Logic имитирует работу декодера PRO Logic.

Возможные значения: МУЗЫКА, ФИЛЬМ, PRO Logic, АВТО.

Значение по умолчанию: МУЗЫКА.

C. ПАНОРАМА: переключение режима звучания фронтальных каналов.

Возможные значения: ВКЛ., ВЫКЛ. Значение по умолчанию: ВЫКЛ.

D. РАЗМЕРЫ: Настройка похожа на регулировку баланса между фронтальными громкоговорителями и громкоговорителями окружающего звука.

Возможные значения: РАЗМЕР 3, РАЗМЕР 2, РАЗМЕР 1, РАЗМЕР 0, РАЗМЕР 1, РАЗМЕР 2, РАЗМЕР 3.

Значение по умолчанию: РАЗМЕР 0.

E. ШИРИНА ЦЕНТР. СЦЕНЬ: переключение режима звучания центрального канала.

Возможные значения: УРОВЕНЬ 0, УРОВЕНЬ 1, УРОВЕНЬ 2, УРОВЕНЬ 3, УРОВЕНЬ 4, УРОВЕНЬ 5, УРОВЕНЬ 6, УРОВЕНЬ 7.

Значение по умолчанию: УРОВЕНЬ 3.

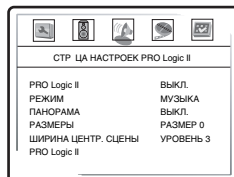

НАСТРОЙКИ ФУНКЦИЙ

6. НАСТР. Dolby Digital: изменение параметров воспроизведения звука в формате Dolby Digital.

A. DUAL MONO: установка параметров воспроизведения при воспроизведении Dolby диска с двумя независимыми аудиоканалами.
Возможные значения: СТЕРЕО, ЛЕВ. МОНО, ПРАВ. МОНО, МИКШ. МОНО.
Значение по умолчанию: СТЕРЕО.

B. ДИН. СЖАТИЕ: установка режима линейного сжатия.
Возможные значения: OFF, 1/8, 2/8, 3/8, 4/8, 5/8, 6/8, 7/8, FULL.
Значение по умолчанию: OFF.

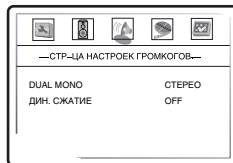

7. БАЛАНС КАНАЛОВ: раздельная регулировка уровня громкости по каналам.

A. С помощью клавиш направления выберите канал, который Вы хотите настроить.
B. С помощью клавиш ВВЕРХ и ВНИЗ отрегулируйте уровень громкости каждого канала.
C. Нажмите клавишу SELECT, чтобы вернуться в меню аудионастроек.

ПРИМЕЧАНИЯ

- При выборе параметра RAW на цифровые выходы DVD плеера подается не декодированный сигнал. Данный параметр предназначен для того, чтобы декодирование осуществлялось внешним устройством (например, усилителем).
- При выборе параметра PCM на цифровые выходы DVD плеера подается декодированный сигнал. Декодирование осуществляется встроенным декодером DVD плеера.

Видеонастройки

1. РЕЗКОСТЬ: регулировка резкости изображения.

Возможные значения: ВЫСОКАЯ, СРЕДНЯЯ, НИЗКАЯ.
Значение по умолчанию: НИЗКАЯ.

2. ЯРКОСТЬ: регулировка яркости изображения.

3. КОНТРАСТНОСТЬ: регулировка контрастности изображения.

4. ОТТЕНКИ: регулировка оттенков изображения.

5. НАСЫЩЕННОСТЬ: регулировка насыщенности изображения.

6. ОСВ. КОМНАТЫ: регулировка параметров изображения в зависимости от освещенности комнаты.

Возможные значения: ВЫСОКАЯ, СРЕДНЯЯ, НИЗКАЯ, ВЫКЛ.
Значение по умолчанию: ВЫКЛ.

ПРИМЕЧАНИЕ

- Параметр ВЫСОКАЯ настройки ОСВ. КОМНАТЫ устанавливается в хорошо освещенной комнате, СРЕДНЯЯ в умеренно освещенной комнате, НИЗКАЯ в темной комнате, ВЫКЛ. в очень темной комнате.

Регулировка яркости, контрастности, оттенков и насыщенности изображения:

A. С помощью клавиш ВВЕРХ и ВНИЗ выберите нужный пункт в меню НАСТРОЕК ВИДЕО. Нажмите клавишу ВПРАВО, чтобы перейти к настройке соответствующего параметра.

B. С помощью клавиш ВВЕРХ и ВНИЗ измените значение параметра.

C. После завершения нажмите клавишу ВЛЕВО, чтобы вернуться в меню НАСТРОЕК ВИДЕО.

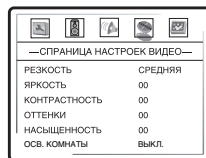

Начальные настройки

1. ТИП ТВ: выбор телевизионной системы.

Возможные значения: АВТО, NTSC, PAL.
Значение по умолчанию: АВТО.

2. PBC: Включение/выключение режима PBC.

Если установить PBC ВКЛ., то при воспроизведении дисков, поддерживающих эту функцию, появляется меню, в котором можно выбрать порядок воспроизведения содержимого диска. Если установить параметр ВЫКЛ., то воспроизведение содержания осуществляется в том порядке, в котором оно записано на диске.

Возможные значения: ВКЛ., ВЫКЛ.

Значение по умолчанию: ВКЛ.

3. АУДИО: выбор языка перевода.

4. СУБТИТРЫ: выбор языка субтитров.

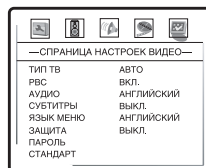

НАСТРОЙКИ ФУНКЦИЙ

5. ЯЗЫК МЕНЮ: выбор языка меню.

Возможные значения языка перевода/субтитров/меню: АНГЛИЙСКИЙ, ФРАНЦУЗСКИЙ, ИСПАНСКИЙ, КИТАЙСКИЙ, ЯПОНСКИЙ, КОРЕЙСКИЙ, РУССКИЙ, ТАИЛАНДСКИЙ.

Значение по умолчанию: АНГЛИЙСКИЙ.

Выбор других языков: с помощью клавиш ВВЕРХ и ВНИЗ выберите пункт ПРОЧЕЕ и нажмите SELECT. С помощью цифровых клавиш введите код языка и нажмите SELECT.

6. ЗАЩИТА: установка уровня возрастных ограничений для предотвращения просмотра детьми нежелательных дисков.

Возможные значения: KID SAFE, G, PG, PG 13, PGR, R, NC17, ADULT, OFF.

Значение по умолчанию: OFF.

7. ПАРОЛЬ: установка четырехзначного пароля для изменения уровня возрастных ограничений.

Значение по умолчанию: 7890.

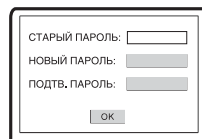

СТАРЫЙ ПАРОЛЬ:
НОВЫЙ ПАРОЛЬ:
ПОДТВ. ПАРОЛЬ:
[OK]

8. СТАНДАРТ: Сброс всех настроек и восстановление параметров по умолчанию, за исключением уровня возрастных ограничений и пароля.

ПРИМЕЧАНИЯ

- Выбор языка перевода/субтитров/меню возможен только при воспроизведении DVD дисков. Если выбранный Вами язык не записан на DVD диске, то будет воспроизводиться другой доступный язык.
- При изменении уровня возрастных ограничений необходимо ввести пароль.

ПРОЧЕЕ

Полезные примечания

- Чтобы продлить срок службы Вашего DVD плеера, делайте паузы не менее 30 секунд между выключением и повторным включением DVD плеера.
- Отключайте электропитание DVD плеера после завершения работы.
- Некоторые функции DVD плеера не могут быть применимы к некоторым дискам.
- Используйте источники питания номинального напряжения, иначе DVD плеер не будет работать или будет поврежден.
- В случае случайных остановок DVD плеера, пожалуйста, выключите электропитание и включите его снова.

Поиск неисправностей

Пожалуйста, проверьте возможные причины неисправности, прежде чем обращаться в сервис-центр.

Признак неисправности	Причина неисправности	Действия по устранению неисправности
Нет звука	1. Ненадежное подключение шнура аудио. 2. Диск загрязнен или поврежден. 3. Звук отключен клавишей MUTE.	1. Установите надежное соединение. 2. Почистите диск. 3. Нажмите клавишу MUTE.
Нет изображения	1. Ненадежное подключение шнура видео. 2. Некорректные настройки Вашего телевизора. 3. DVD плеер находится в режиме прогрессивной развертки, а Ваш телевизор не поддерживает этот режим.	1. Установите надежное соединение. 2. Скорректируйте настройки Вашего телевизора. 3. Переведите DVD плеер в режим чересстрочной развертки нажатием клавиши IS/PS.
Изображение черно белое	1. Неправильно выбрана система цветности телевидения. 2. Уровень цвета на телевизоре выставлен неверно.	1. При помощи клавиши P/N на пульте дистанционного управления установите нужную систему телевидения. 2. Перенастройте систему цветов Вашего телевизора.
Диски не читаются	1. Диск не вставлен. 2. Диск вставлен неправильно. 3. Конденсат на лазерной головке DVD плеера.	1. Вставьте диск. 2. Установите диск лейблом вверх. 3. Оставьте DVD плеер без диска на один час включенным.
Микрофон не работает	1. Микрофон не подключен. 2. Низкий уровень громкости звука микрофона.	1. Подключите микрофон. 2. Отрегулируйте уровень громкости звука микрофона.
Не работает пульт ДУ	1. Неверное направление пульта ДУ на сенсорный экран DVD плеера. 2. Расстояние до DVD плеера превышает 8 метров. 3. Разряжены батарейки. 4. Сброс настроек пульта ДУ.	1. Используйте пульт ДУ в соответствии с инструкцией. 2. Сократите расстояние до DVD плеера. 3. Замените обе батарейки. 4. В режиме DVD плеера введите код 013, аналогично выбору кода телевизора (смотрите страницу 13).
Некоторые функции не работают	1. Диск записан некорректно. 2. Нажата неверная последовательность клавиш. 3. Статическое напряжение на поверхности корпуса DVD плеера.	1. Подождите 5-10 секунд, и DVD плеер автоматически возвратится в нормальное состояние. 2. Повторите операцию еще раз. 3. Выключите DVD плеер на 1-2 минуты и включите его снова.
Нестабильное изображение	1. Неправильная настройка телевизора.	1. Скорректируйте настройки телевизора.
Наушники не работают	1. Наушники не подключены. 2. Низкий уровень громкости звука.	1. Подключите наушники. 2. Отрегулируйте уровень громкости звука.

ПРОЧЕЕ

Технические характеристики

Совместимые форматы	DVD Video, Super VCD, VCD, DivX 3.11, DivX 4, DivX 5, DivX Pro, XviD, CD DA, CD+G, HDCD, MP3, WMA, Kodak Picture CD, JPEG	
Входы	Вход для подключения микрофона	
Выходы	Аудиовыходы	Аналоговые аудиовыходы: стереофонический выход, 5.1CH выход. Цифровые аудиовыходы: коаксиальный аудиовыход, оптический аудиовыход.
	Видеовыходы	Видеовыход S Video, композитный видеовыход, компонентный видеовыход Y Cb Cr, видеовыход сигнала с прогрессивной разверткой Y Pb Pr, видеовыход RGB/SCART.
	Выход для подключения наушников	
Видеохарактеристики	Амплитуда сигнала композитного видеовыхода: 1.0Vp p (75 Ω) Амплитуда сигнала видеовыхода S Video: 1.0Vp p (75 Ω), C:0.286Vp p (75 Ω) Амплитуда сигнала компонентного видеовыхода: 1.0Vp p (75 Ω), Cb/Cr: 0.7Vp p (75 Ω)	
Аудиохарактеристики	Частота: 20 20000 Гц (±1 Гц) Отношение сигнал/шум: >100 дБ Общее искажение гармоник: <0.01%	
Напряжение питания переменного тока	~ 110 250 В, 50/60 Гц	
Потребляемая мощность	20 Вт	
Общие характеристики	Геометрические размеры:	420x276x48 мм
	Масса:	2,5 кг
Температурные требования	5 – 35 °С	
Требования к влажности	15 75% (нет конденсата)	

- Мы постоянно улучшаем качество нашей продукции, поэтому технические характеристики могут быть изменены без предварительного уведомления.
- Некоторые диски, записанные в любом из поддерживаемых форматов на любом из совместимых типов носителей, могут не воспроизводиться или воспроизводиться некорректно из-за особенностей их записи.

Мы высоко ценим мнение каждого нашего клиента, поэтому создали специальный информационный центр. Специалисты центра внимательно выслушают каждый отзыв о купленной технике и ответят на любые вопросы, касающиеся продукции BVK Electronics.

Телефоны информационного центра:

8 (800) 200 400 8 (звонок бесплатный из любой точки России)

8 (095) 739 43 54 (звонок бесплатный из Москвы)

Термины

- **525/60**
Телевизионная система с 525 строками и 60 полосами (30 кадров) в секунду. Используется в системе NTSC.
- **625/50**
Телевизионная система с 625 строками и 50 полосами (25 кадров) в секунду. Используется в системах PAL и SECAM.
- **ANALOG (Аналоговый сигнал)**
Сигнал, изменяющийся непрерывно (частота дискретизации равна бесконечности). Для сравнения см. DIGITAL.
- **CD**
Сокращение от Compact Disc. Формат для хранения данных в цифровом формате, записанных лазерным лучом, разработан компаниями Philips и Sony.
- **CD-DA**
Сокращение от Compact Disc Digital Audio. Оригинальный формат для хранения музыки в оцифрованном виде.
- **CD-R**
Расширение формата CD. Диск, на который может быть записана информация только один раз, путем прожигания подложки лазерным лучом.
- **CD-ROM**
Расширение формата CD DA. Предназначен для хранения компьютерных данных на CD.
- **CHAPTER (ГЛАВА)**
Изображение и музыка DVD диска разделены на несколько частей. Эти части называются Главами. Применительно к видеодискам, это означает секцию фильма.
Применительно к звуковым дискам, это означает отдельную музыкальную секцию.
Каждая Глава имеет свой номер для быстрого поиска.
- **COMPRESSION (СЖАТИЕ)**
Обработка информации с целью уменьшить занимаемый размер. Сжатие без потерь подразумевает только сжатие и позволяет восстановить информацию в первоначальном виде. Сжатие с потерями подразумевает отбрасывание избыточной информации с целью увеличения коэффициента сжатия.
- **CONTRAST (КОНТРАСТНОСТЬ)**
Разница между самой светлой и самой темной точками изображения.
- **DAC – Digital-to-Analog converter (ЦАП – Цифро-аналоговый преобразователь)**
Микросхема, преобразующая цифровой сигнал (аудио или видео) в аналоговый сигнал.
- **DIGITAL (Цифровой сигнал)**
Сигнал, хранящийся в виде набора дискретных значений. Аналоговый сигнал может быть преобразован в цифровой путем дискретизации.
- **Dolby Digital**
Система кодирования аудиосигнала, разработанная компанией Dolby Laboratories и признанная в качестве мирового стандарта. Dolby Digital наиболее распространенная система кодирования для DVD Video и 526/60 (NTSC) CD.
- **DOWNMIX**
Преобразование 5 канального аудиосигнала в 2 канальный аудиосигнал по технологии Dolby Surround.
- **DVD**
Сокращение от Digital Video Disc или Digital Versatile Disc. Формат хранения аудио , видеоданных на диске диаметром 12 или 8 см.
- **HUE (ОТТЕНОК)**
Цвет луча или пикселя. Цветовая характеристика зависит от длины волны луча.
- **INTERLACE (ЧЕРЕССТРОЧНАЯ РАЗВЕРТКА)**
Метод формирования кадров, применяемый в телевидении. Одно поле кадра формируется нечетными линиями строк, второе – четными. Объединяясь чересстрочно на экране монитора, поля образуют кадр.
- **ISO 9000**
Международная система стандартов, описывающая файловую систему CD ROM.
- **Macrovision**
Технология компании Macrovision делает неприемлемо низким качество копий с DVD и VHS, не влияя при этом на качество исходного изображения. Для защиты информации от перезаписи на VHS VCR, в видеосигнал на обратном ходе развертки по кадру вводятся импульсы помехи, которые нарушают правильность работы АРУ видеомагнитофона. Это приводит к изменениям в яркостном сигнале, записанном на видеомагнитофоне, что делает невозможным просмотр видеопрограммы. (Кроме того, наблюдаются срывы синхронизации, что выражается в подергивании изображения по вертикали).
- **MPEG (Moving Pictures Expert Group)**
Международный комитет, разработавший ряд международных стандартов сжатия аудио и видео.
- **MULTI ANGLE**
Сцены, снятые с нескольких разных камер (под разными ракурсами обзора), записанные на некоторых DVD дисках.
- **MULTI LANGUAGE**
Несколько языков перевода или субтитров, записанных на некоторых DVD дисках.
- **SATURATION (НАСЫЩЕННОСТЬ)**
Интенсивность цвета или яркость.
- **SIGNAL-TO-NOISE RATION (ОТНОШЕНИЕ СИГНАЛШУМ)**
Отношение исходного сигнала к посторонним помехам, измеряется в децибелах. Аналоговый сигнал всегда содержит помехи. Цифровой сигнал не содержит помех благодаря тому, что сигнал фильтруется в высокочастотном тракте.
- **SURROUND SOUND**
Система расположения громкоговорителей спереди и сзади слушателя для создания "эффекта присутствия"
- **TITLE (РАЗДЕЛ)**
Изображение и музыка DVD диска разделены на несколько частей. Эти части называются Разделами. Применительно к видеодискам, это означает секцию фильма, то есть кусок пленки и т. п. Применительно к звуковым дискам, это означает отдельную музыкальную секцию, то есть песню и т. п. Каждый Раздел имеет свой номер для быстрого поиска.
- **TRACK (ТРЕК)**
Видео или музыка на CD или VIDEO CD разделены на Треки. Каждый Трек имеет свой номер для быстрого поиска.

ПРОЧЕЕ

Список кодов телевизоров

Бренд	Код	Бренд	Код
Acme	004,010	Beon	052,170
Acura	010	Best	114,115
ADA	015	Bestar	052,116,228
ADC	002, 006	Binatone	004
Admiral	001, 002, 003, 020, 050, 054, 109, 187, 196, 197	Black Star	130
Adyson	004,186, 210, 213	Blacktron	212
Agashi	187, 206, 212, 214	Blackway	212
Agazi	003	Blaupunkt	009,023,101,113,120,136,179
Agb	124	Blausonic	209
Aiko	004, 005, 010	Blue sky	012,212,228
Aiwa	088,213	Blue star	121
Akai	007, 009, 010, 011, 012, 052, 062, 069, 070, 071, 134, 142, 170, 206, 221	Bondstec	130
AKI	206	Boots	004,026
Akiba	012, 212	Boston	208,218
Akito	026	BPL	121
Akura	003, 012, 016, 072, 191, 206, 212	Brandt	023,037,046,047,127,128,140,204
Alba	004, 010, 012, 028, 029, 054, 063, 069, 087, 163, 170, 184, 187, 195, 206, 215, 217	Brion vega	001,052,058,170,208
Albiral	038, 206, 207	Bristol	208
Alkos	165	Britannia	004
Allorgan	021, 027, 195, 212, 219	Bruns	001,008,040,227
Allstar	052	BSR	027,132,197,210,212,215
Amplivision	004, 209, 214, 228	BTC	012
Amstrad	003, 010, 012, 014, 031, 069, 070, 072, 075, 109, 124, 226	Bush	010, 012, 020, 025, 026, 028, 029, 033, 052, 063, 069, 116, 121, 132, 133, 140, 168, 170,172
Anam	010, 066, 110	California	195
Anglo	010	Capsonic	003, 214
Anitech	003, 010, 016, 044, 110, 183, 184, 224, 231	Carena	212, 214
Ansonic	010, 015	Carrefour	028
Arc En Ciel	046, 127, 140, 204, 207	Cascade	010
Arcam Delta	004	Casio	201
Aristona	016, 052, 170, 195	Cathay	052, 170
Arthur Martin	159	Centurion	052, 170
Art-Tech	212	Century	001, 191
ASA	001, 017, 018, 019, 050, 111	CGE	044, 054, 130, 132, 187, 204
Asberg	044, 052, 182, 187, 195	CGM	233, 234
Astra	010	CIE	196, 212, 226
Astro Sound	207, 212	Cihan	214
Asuka	003, 004, 012, 212, 214, 218	Cimline	010, 029, 212, 213
Atlantic	004, 021, 022, 052, 170, 182, 197	City	010
Atori	010	Clarivox	038, 040, 170
Audiosonic	004, 010, 012, 021, 052, 140, 170	Clatronic	003, 004, 010, 012, 031, 044, 052, 084, 130, 206, 212, 214
Audioton	004, 182, 231, 233	Cofadel	204
Ausind	044, 212	Colombia	228
Autovox	001, 003, 004, 021, 044, 058, 102, 126	Colombus	182
Baird	140,198,200,206,232	Concorde	010
Bang&Olufson	001	Condor	004, 022, 052, 084, 182, 184, 187, 211
Barcom	210	Cont. Edison	204
Basic line	010, 012, 052, 184, 198, 212	Contec	004, 010, 028, 030, 031, 211, 212, 217
Bastide	004	Continental Edison	023, 037, 046, 047, 112, 127, 140
Baur	077, 119, 133, 142, 170	Cosmel	010
Bazin	183, 201, 206, 217	Crezar	182, 234
Beknteknik	228	Crosley	001, 044, 130, 132
Beko	008, 035, 084, 214, 228	Crown	010, 044, 052, 054, 084, 115, 122, 170, 228
		Cs Electronics	004, 012, 130

ПРОЧЕЕ

Список кодов телевизоров

CTC	130
CTC Clatronic	015, 187, 207, 210, 212, 226
Cybertron	012
Daewoo	004, 010, 052, 059, 095, 116, 196
Dainichi	012, 212
Dansai	003, 052, 170, 212
Dantax	035, 149, 162, 213
Datronica	196, 211
Datsura	122
Dawa	195
Dayton	010
Daytron	196
De Graaf	007, 020, 034
Decca	004, 011, 026, 031, 052, 124, 170, 229
Denko	206, 214
Denver	211, 212
Desmet	052, 170, 182
Digiline	213
Digital	212
Dixi	010, 040, 052, 170
Domland	219
Domoh	182
DTS	010
Dual	004, 090, 126, 127, 132, 140, 161, 195, 197, 206, 207, 211, 219
Dual-Tec	004, 010, 132, 197
Dumont	001, 004, 015, 018, 019
Dux	170, 195
Dynatron	052, 170
Elbe	038, 109, 158, 180
Elcit	001
Electa	121
Electro Tech	010
Elektronska	209
Elin	004, 017, 019, 052, 170, 181, 197, 198, 233
Elite	012, 022, 052, 179, 184, 197
Elman	015, 132, 207, 209, 213
Elsay	184, 229
Elta	010
Emerson	001, 128, 142
Engel	207, 227
Erres	016, 052, 170
Estel	207
Etron	010
Eurocom	209, 212
Euro-Feel	003
Euroline	089, 170
Euroman	196, 206, 212, 214
Euromann	003, 004, 052, 115
Europa	228
Europhon	004, 015, 026, 052, 073, 124, 132, 209, 234
Eurotronic	228
Expert	021, 188, 197, 198
Fenner	010, 116, 184, 191, 195, 212
Ferguson	036, 037, 038, 051, 053, 082, 096, 112, 128, 164, 170, 232
Fidelis	182, 211
Fidelity	004, 020, 069, 096, 097
Filsai	217
Finlandia	007, 020, 111, 129, 181, 198, 200
Finlux	001, 004, 011, 015, 017, 018, 019, 044, 052, 064, 111, 124, 132, 158, 168, 170, 181, 225
First Line	004, 010, 027, 052, 063, 130, 183
Fisher	001, 004, 007, 019, 028, 030, 040, 041, 084, 132, 195, 200, 211, 227
Flint	052, 149, 183, 184, 187, 196, 214
Forgestone	096
Formenti	001, 002, 004, 022, 044, 126, 132, 134, 170, 182
Fortress	001, 002
France Concept	184
Frontech	003, 010, 020, 050, 069, 119, 130, 183, 184, 191, 213
Fujitsu	011, 021, 197, 209, 212
Funai	003, 027, 211, 212
Galaxi	054, 084
Galeria	196
Galway	184
GBC	010, 028, 132, 233, 234
GCM	195, 212
GEC	004, 011, 042, 050, 052, 124, 133, 142, 170, 186, 198, 224, 229, 231
Geloso	010, 020, 132, 231
General Technic	010
Genexxa	012, 050, 052, 212
Germanvox	234
Goldhand	231
Goldstar	004, 010, 013, 020, 052, 085, 094, 130, 132, 170, 172, 210, 223
Goodmans	003, 010, 011, 028, 029, 052, 069, 094, 112, 116, 128, 154, 170, 230
Gorenje	084, 115
GPM	012, 210, 212
Graetz	050, 142, 143, 188
Granada	004, 007, 011, 020, 028, 032, 041, 044, 052, 055, 065, 124, 128, 129, 134, 135, 139, 170
Grandin	010, 012, 121, 170, 184
Gronic	180, 191, 212
Grundig	009, 018, 044, 092, 102, 117, 118, 136, 137, 185
GTT	187, 211
Halifax	003, 004
Hampton	004, 183, 234
Hanseatic	004, 008, 010, 022, 027, 028, 052, 074, 119, 132, 142, 170
Hantarex	010, 124
Harwood	186
HCM	003, 004, 010, 075, 121, 200, 211, 234
Hemmerman	183, 201
Hifivox	140, 204
Higashi	206
Hinari	007, 010, 012, 028, 044, 052, 138, 170, 200, 212, 213, 227, 230
Hisawa	012, 121, 149, 212

ПРОЧЕЕ

Список кодов телевизоров

Hitachi	004, 011, 017, 020, 024, 028, 034, 042, 045, 046, 047, 048, 049, 050, 086, 119, 124, 132, 133, 139, 140, 141, 142, 143, 145, 186, 224	Korting	001, 022
Hitsu	206, 212	Kotron	226
Hornophon	052	Koyoda	010
Hoshai	012, 212, 233	Kronne	180
Huanyu	004, 116	KTV	004, 210
Hygashi	004	Kuba	186, 195
Hyper	004, 010, 130, 132, 233, 234	Kuro	122, 200
Hypson	003, 004, 052, 121, 170, 212, 214	Kyoto	038, 217
Ibervisao	188, 207	Lavis	211
Ibico	196	Lenco	010, 233, 234
ICE	003, 004, 010, 012, 052, 069, 187, 210, 212	Lenoir	004, 010, 196, 199, 208, 211
Imperial	044, 050, 052, 054, 084, 130, 132, 187	Lesa	130, 191
Indesit	025, 102	Leyco	003, 011, 027, 052, 170, 214
Indiana	052, 170	LG	004, 010, 013, 020, 052, 085, 089, 094, 130, 132, 150, 170, 172, 210, 223
Ingelen	050, 188	Liesen	170
Ingersol	010	Liesenkotter	179, 195
Inno Hit	004, 010, 011, 012, 052, 094, 124, 170, 211, 222	Life	003, 010, 062, 068, 069, 088, 104, 108, 112, 116, 155, 157, 169, 172, 176, 177, 178
Innovation	003, 010, 062, 068, 069, 088, 104, 108, 112, 116, 155, 157, 169, 172, 176, 177, 178	Lifetec	003, 010, 062, 068, 069, 088, 104, 108, 112, 116, 155, 157, 169, 172, 176, 177, 178, 211, 214
Interbuy	010, 110, 130	Loewe	098, 099
Interfunk	001, 016, 050, 052, 130, 140, 142, 170	Loewe Opta	001, 052, 170, 190
Intersound	182	Logik	031
Intervision	003, 004, 015, 110	Luma	020, 021, 052, 142, 170, 197, 198
Irradio	010, 012, 052, 069, 170, 212	Lumatron	020, 021, 052, 142, 170
Iskra	183, 231	Lux May	052
Isukai	012, 212	Luxor	004, 020, 048, 078, 094, 102, 133, 139, 142, 147
ITC	004, 132, 184, 204, 233	Madison	182, 212
ITE	209	Magnadyne	001, 015, 124, 130, 132, 170, 191
ITL	196	Magnafon	004, 015, 044, 073, 124, 181, 182, 183, 195, 209
ITS	012, 052, 069, 121, 212	Magnum	003, 010, 062, 068, 069, 088, 104, 108, 112, 116, 155, 157, 169, 172, 176, 177, 178
ITT	010, 050, 062, 133, 134, 135, 142, 143, 144, 188, 220	Mandor	003
JEC	165	Manesth	003, 004, 022, 029, 052, 170, 182, 184, 188, 213
Jet Point	199	Marantz	052, 170, 187, 195
JVC	028, 052, 069, 082, 189	Marech	182
Kaisui	004, 010, 012, 121, 212	Marelli	001
Kamosonic	004	Mark	052, 170
Kamp	004	Marshall	212
Kapsch	021, 050, 188, 197, 200	Matsui	004, 005, 010, 011, 014, 020, 026, 027, 028, 029, 031, 052, 063, 069, 092, 124, 148, 149, 165, 170, 174, 213, 215
Karcher	004, 010, 017, 038, 170	Matsushita	066
Kasai	212	Mcmichael	042
Kendo	015, 020, 029, 109, 180, 183, 196, 197, 198, 207, 213	Mediascreen	214
Kennedy	021, 132, 182, 197, 231	Mediator	016, 052, 170, 195
Kennex	182, 233, 234	Medion	003, 010, 062, 068, 069, 088, 104, 108, 112, 116, 155, 157, 169, 172, 176, 177, 178, 211
Kerion	182, 212		
Kingsley	004		
Kitt	212		
Kneissel	175, 180, 182, 196, 212		
Kolster	052, 191, 210, 214		
Konka	012, 206		
Kontakt	204		
Korpel	052, 170		

ПРОЧЕЕ

Список кодов телевизоров

M-Electronic	004, 010, 017, 019, 037, 050, 052, 069, 110, 111, 116, 140, 170	Ormond	172
Memorex	010	Orsow'e	209
Memphis	010, 011, 114	Osaki	003, 004, 005, 011, 012, 075, 166
Metz	001, 076, 081, 136, 152, 153, 218	OSO	012
Micromaxx	003, 010, 062, 068, 069, 088, 104, 108, 112, 116, 155, 157, 169, 172, 176, 177, 178	Osume	011, 030
Microstar	003, 010, 062, 068, 069, 088, 104, 108, 112, 116, 155, 157, 169, 172, 176, 177, 178	Otto Versand	002, 004, 009, 022, 028, 052, 077, 112, 119, 121, 122, 132, 133, 140, 142, 170
Minerva	018, 102, 136, 185	Pael	004, 181, 206
Minoka	052	Palladium	004, 013, 084
Mitsubishi	001, 028, 031, 052, 055, 056, 061, 099, 102, 136, 171, 192	Panama	003, 004, 010, 166
Mivar	004, 044, 074, 094, 124, 193	Panasonic	050, 065, 066, 067, 068, 102, 125, 142, 143, 152, 153, 194
Motion	044	Pathe Cinema	004, 022, 038, 074, 132, 182, 207, 211, 228
MTC	133	Pathe Marconi	023, 038, 046, 047, 127, 140, 204
Multi System	170	Pausa	010
Multitech	004, 010, 015, 020, 028, 044, 046, 130, 132, 170, 209, 212, 233	PCM	211
Murphy	004, 019, 134	Perdio	005, 011, 022, 182, 209, 213
NAD	142	Philharmonic	206
Nagoya	207	Philco	001, 044, 054, 130, 132, 187
Naonis	020, 109	Philharmonic	004, 166
National	065, 102, 194	Philips	001, 004, 016, 039, 042, 044, 052, 089, 090, 096, 112, 116, 132, 142, 156, 170, 195, 219
NEC	028, 057	Phoenix	001, 052, 170, 182, 195
Neckermann	001, 004, 009, 020, 023, 052, 084, 119, 133, 170	Phonola	001, 016, 052, 170, 195, 219
NEI	052, 069, 114, 170, 183, 199, 212	Pioneer	037, 050, 052, 140, 146, 170, 216
Nesco	130	Plantron	003, 052
New World	012	Poppy	010, 211
Newmar	182, 183, 209	Prandoni	182, 197, 209, 212
Newtech	010, 052	Prandoni-Prince	020, 124, 142
Nicamagic	004	Precision	004, 166
Nikkai	003, 004, 011, 012, 052, 114, 165, 170, 186, 205, 211, 212	Prima	010, 050
Nikkei	233, 234	Prinz	048, 186, 195, 217, 230
Noblex	184, 199, 200	Profex	010, 044, 142
Nobliko	004, 015, 018, 044	Profilo	172
Nogamatic	140, 204	Profi-Tronic	052
Nokia	050, 062, 064, 133, 134, 135, 142, 143, 144, 188, 220	Proline	011, 016, 052, 063, 184, 213, 214
Nordic	212, 213	Prosonic	043, 108, 162, 170, 172
Nordmende	025, 037, 046, 047, 050, 052, 058, 112, 127, 128, 140, 204	Protech	003, 004, 010, 015, 052, 114, 130, 132, 133, 166, 170
Nordvision	170	Provision	170
Nordway	217	Pye	016, 052, 069, 170, 195
Nortek	233	Pygmy	208
Novatronic	183, 187, 212, 234	Pymi	010
Oceanic	050, 142, 143, 188, 220	Quasar	130
Octan	195	Quelle	003, 004, 017, 018, 019, 023, 027, 031, 052, 077, 130, 132, 136, 142, 151, 170
Okano	084, 187, 233	Questa	028
Onceas	004, 196, 211	Radiola	016, 039, 052, 170, 195
Onwa	070, 196, 212	Radiomarelli	001, 124, 130, 191
Orbit	052	Radionette	017, 019, 181, 188
Orion	010, 014, 022, 027, 029, 031, 052, 063, 076, 096, 100, 124, 143, 148, 160, 170, 172, 213	Radioton	206, 211
		Radiotone	008, 052
		Rank	018, 028
		RBM	018
		RCA	032

ПРОЧЕЕ

Список кодов телевизоров

Rediffusion	142	Sogera	022
Revox	052, 170, 190	Solavox	050, 093, 188
REX	003, 020, 021, 050, 109, 158, 197	Soniko	214, 217, 233
RFT	001, 008, 040, 227	Sonitron	007, 135
R-Line	052, 170	Sonoko	003, 004, 010, 052, 170, 211, 212, 214
Roadstar	003, 010, 012, 233, 234	Sonorlor	007, 050, 188
Robotron	001, 227	Sontec	052, 161, 170, 196, 210, 220
RTF	001	Sony	010, 011, 028, 030, 031, 077, 107, 128, 131, 166, 203
Saba	001, 037, 046, 047, 050, 059, 112, 124, 127, 128, 140, 142, 143, 204	Sound&Vision	012, 015
Saccs	038	Soundcolor	211, 212, 214, 215
Sadec	212	Soundmaster	226
Sagem	184	Soundwave	052, 170
Saisho	003, 004, 010, 014, 029, 031, 096, 124, 183, 213, 215	Standard	004, 010, 012, 022, 052, 166, 182, 183, 191, 196
Saito	207	Starlight	170
Salora	020, 048, 050, 094, 108, 109, 119, 122, 129, 132, 133, 135, 139, 142, 198	Starline	228
Sambers	015, 044, 073, 124, 181, 207, 209, 211	Starlite	212
Samsung	003, 004, 010, 011, 031, 052, 084, 091, 094, 105, 106, 161, 166, 170, 173, 199	Starlux	196, 226
Sandra	004	Stenway	121, 206, 212
Sandra Color	195, 231	Stern	020, 021, 050, 197
Sansui	052, 183, 196, 212	STM	221
Sanwa	188	Sunic Line	182
Sanyo	004, 007, 011, 017, 019, 028, 030, 031, 032, 040, 041, 044, 074, 128, 132, 135, 161, 200	Sunkai	010, 027, 063, 183, 211, 212, 213
SBR	016, 042, 096, 170	Sunwood	010, 052
Schaub Lorenz	050, 142, 143, 188, 220	Superla	004
Schneider	004, 012, 039, 052, 069, 072, 126, 130, 132, 140, 161, 170	Supertech	119, 212, 233, 234
Schneider France	195, 212, 219	Supertone	206, 207
Scott	182	Supra	010, 184, 214
SEG	003, 004, 015, 028, 040, 044, 089, 130, 132, 170	Susumu	012
SEI	201	Sutron	010
SEI-Synudyne	001, 014, 015, 027, 050, 076, 124	Sydney	004, 166
Seleco	020, 021, 028, 050, 109, 132, 158, 197	Sysline	170
Sencora	010	Sytong	212
Senday	182	Taisho	207, 213
Sentra	165, 205, 212	Tamashi	212
Serino	184, 212	Tandberg	081, 158
Sharp	002, 006, 028, 030, 060, 202	Tandy	002, 004, 011, 012, 049, 050, 166
Shivaki	195, 196	Tashiko	004, 020, 028, 042, 057, 129, 166
Shiwan	212	Tatung	004, 011, 026, 052, 124, 166, 170, 229
Shorai	027, 212	TCM	003, 010, 062, 068, 069, 088, 104, 108, 112, 116, 155, 157, 169, 172, 176, 177, 178
Siarem	001, 015, 124, 132, 180, 191	Teak	190
Sicatel	038, 207	TEC	004, 010, 049, 130, 132, 166
Siemens	009, 023, 030, 136, 179	Technema	182
Sierra	016, 052	Technics	066, 194
Siesta	161	Technisat	040
Silva	211, 212, 224	Tecnema	022
Silver	028	Teinelsa	182, 207
Singer	001, 015, 130, 132, 180, 188, 191, 204, 211	Teknant	211
Sinudyne	001, 014, 015, 027, 029, 076, 132, 170, 201	Teleavia	023, 037, 046, 112, 127, 140, 204
Skantic	050, 139, 147	Telefunken	023, 036, 037, 051, 052, 053, 079, 080, 102, 103, 112, 127, 128, 140, 164, 204
		Telemeister	022
		Teleopta	226

ПРОЧЕЕ

Список кодов телевизоров

Teletech	010, 089, 114, 130, 170	Waltham	004, 038, 049, 139, 166, 217
Teleton	004, 021, 081, 119, 133, 166, 197	Watson	022, 052, 170
Televideon	022, 182	Watt Radio	004, 015, 038, 132, 187, 201, 210, 231
Tennessee	233	Wega	001, 028
Tensai	010, 012, 019, 022, 027, 052, 184, 206, 209, 211, 213, 217	Wellfund	233
Tenson	182	Weltblick	052, 170, 182
Tesla	180, 207	Westinghouse	182
Tesmet	052	Weston	132
Tetran	182, 197	White	182
Tevision	003, 010, 062, 068, 069, 088, 104, 108, 112, 116, 155, 157, 169, 172, 176, 177, 178	White Westinghouse	004, 015, 022, 044, 170
Textet	004, 166	Xoceco	235, 236
Thomson	004, 023, 037, 046, 047, 051, 052, 053, 059, 102, 103, 112, 127, 128, 140, 164, 167, 204	Xrypton	182
Thorn	011, 019, 036, 038, 055, 082, 096, 112, 128, 142, 165, 170, 232	Yamishi	184, 212
Tokai	011, 052, 183, 184, 210, 212, 226	Yoko	003, 004, 010, 012, 052, 166, 170, 183, 212, 224
Tokyo	004	Yorx	012, 196, 206
Tomashi	121, 212	Zanussi	020, 021, 109, 197
Top Vision	210	Zoppas	197
Toshiba	018, 028, 083, 165, 205	Rubin	237, 240, 244
Towada	050, 132	Polar	238
Trevi	199, 233, 234	Horizont	239, 240, 243, 244
Trident	166	Sokol	241, 244
Triumph	014, 083, 124, 181, 211, 226	Vityaz	242, 244
Tsoshi	212	Sadko	244
Uher	021, 022, 044, 050, 052, 181, 184, 190, 195, 197	Record	244
Ultravox	001, 004, 015, 130, 132, 134, 182, 183, 191, 198, 201	Raduga	244
Unic Line	182, 183, 212		
Unic Radio	180, 188, 228		
Uniden	212		
United	089, 170, 228		
Universum	003, 017, 019, 052, 084, 103, 111, 115, 123, 130, 132, 170		
Univox	038, 188, 191, 195, 207		
Uranya	182, 191, 211		
Utax	211		
Vanguard	186, 212		
Vestel	050, 052, 170, 183, 199		
Vexa	010, 170, 212, 231		
Victor	028, 052, 066		
Video System	052		
Videologic	206		
Videologique	004, 012		
Videosat	130		
Videoton	184, 217		
Vidion	196		
Visiola	004, 180		
Vision	022, 052, 182		
Visorex	097		
Vistar	049, 188		
Vortec	052, 170		
Voxson	001, 020, 044, 050, 052, 109, 189, 197, 208		
Walkie	197		

BBK

BBK ELECTRONICS CORP., LTD.