



LEM2648SD	LEM1961	LEM2682
LEM3248SD	LEM2261F	LEM2982
	LEM2661	LEM3282
	LEM2961	

LEM1949SD	LEM1981	LEM1984
LEM2249HD	LEM2281F	LEM2284F
LEM2449HD	LEM2481F	LEM2484F
LEM2649HD	LEM2681F	LEM2984
LEM3249HD	LEM3281F	LEM3284
		LEM4084F

## LED ЖК-ТЕЛЕВИЗОРЫ СО ВСТРОЕННЫМ HD-МЕДИАПЛЕЕРОМ

(телевизоры с жидкокристаллическим экраном)

Руководство по эксплуатации  
с гарантийным талоном  
прочитайте внимательно перед эксплуатацией

<b>ВВЕДЕНИЕ</b>	
Инструкция по мерам безопасности.....	2
<b>ОБЗОР УСТРОЙСТВА</b>	
Особенности .....	3
Комплектация .....	3
Установка.....	3
Общий вид панелей управления .....	4
Пульт дистанционного управления .....	5
Установка батареек в пульт дистанционного управления .....	6
Использование пульта дистанционного управления .....	6
<b>ПОДКЛЮЧЕНИЕ</b>	
Подключение ТВ-антенны и устройств по YPbPr, HDMI- и VGA-интерфейсам .....	7
Подключение к DVD-плееру/видеомагнитофону .....	7
Подключение к спутниковым ресиверам и цифровым телевизионным тюнерам .....	8
<b>ОСНОВНЫЕ ОПЕРАЦИИ</b>	
Выбор источника сигнала .....	9
Регулировка громкости .....	9
Временное отключение громкости .....	9
Переключение настроенных каналов .....	9
Вывод информации о текущем источнике сигнала .....	9
Телетекст .....	9
<b>ФУНКЦИОНАЛЬНЫЕ ВОЗМОЖНОСТИ</b>	
Использование меню .....	10
Канал.....	10
Изображение.....	10
Звук .....	11
Время .....	11
Настройка.....	11
<b>HD-МЕДИАПЛЕЕР</b>	
Приложение.....	12
Технические характеристики встроенного HD-медиаплеера .....	12
<b>ПРОЧЕЕ</b>	
HDMI .....	13
Критерии определения неисправности .....	13
ЖК-матрицы телевизора.....	13
Поиск неисправностей .....	13
Полезные примечания.....	13
Технические характеристики.....	14
Сервисное обслуживание.....	17

## ИНСТРУКЦИЯ ПО МЕРАМ БЕЗОПАСНОСТИ



### Символ опасности

Напоминание пользователю о высоком напряжении.



### Символ предупреждения

Напоминание пользователю о проведении всех действий в соответствии с инструкцией.

### ВНИМАНИЕ:

ВО ИЗБЕЖАНИЕ ПОВРЕЖДЕНИЯ, ВОЗГОРАНИЯ УСТРОЙСТВА ИЛИ ПОРАЖЕНИЯ ЭЛЕКТРИЧЕСКИМ ТОКОМ НЕ ДОПУСКАЙТЕ ПОПАДАНИЯ УСТРОЙСТВА ПОД ДОЖДЬ ИЛИ ЭКСПЛУАТАЦИИ ЕГО В УСЛОВИЯХ ПОВЫШЕННОЙ ВЛАЖНОСТИ.

### ПРЕДУПРЕЖДЕНИЯ:

- Перед использованием устройства внимательно ознакомьтесь с настоящим руководством. Сохраните его для использования в будущем.
- Никогда самостоятельно не вскрывайте устройство и внешний блок питания, это может стать причиной поражения электрическим током, привести к выходу устройства из строя и аннулирует гарантийные обязательства производителя. Для ремонта и технического обслуживания обращайтесь только к квалифицированным специалистам.
- Для электропитания устройства используйте электросеть с надлежащими характеристиками.
- Подключайте устройство только к предназначенным для этого аудиовидеокомпонентам и предназначенными для этого соединительными кабелями.
- Не подвергайте устройство воздействию прямых солнечных лучей, низких и высоких температур, повышенной влажности. Избегайте резких перепадов температуры и влажности. При перемещении устройства из прохладного помещения в теплое и наоборот распакуйте устройство перед началом эксплуатации и подождите 1–2 часа, не включая его.
- Не устанавливайте на устройство посторонние предметы. Оберегайте устройство от ударов, падений, вибрации и иных механических воздействий. Помните – экран устройства хрупок и может быть поврежден даже незначительным усилием.
- Не закрывайте вентиляционные отверстия на задней панели устройства и не устанавливайте его в местах, где нормальное охлаждение устройства во время работы невозможно. Рекомендуем оставлять не менее 10 см свободного пространства вокруг устройства для лучшей вентиляции.
- Устанавливайте устройство только на твердой ровной поверхности, используйте подставку и набор крепежных элементов, входящих в комплект поставки. При установке на вращающемся основании или кронштейне следите, чтобы кабель питания не натягивался и оставался свободен для доступа на случай необходимости быстрого отключения кабеля питания от сети электропитания. Штепсельная вилка должна оставаться легкодоступной на случай необходимости быстрого отключения от сети электропитания.
- При монтаже устройства на стену используйте только специальные крепления и кронштейны, учитывая вес и размер устройства, во избежание получения травм и повреждения устройства. В случае необходимости обратитесь к квалифицированным специалистам.
- Не используйте при чистке устройства абразивные материалы и органические соединения (алкоголь, бензин и т.д.). Для чистки корпуса устройства допускается использование небольшого количества нейтрального моющего средства, для чистки экрана используйте сухую мягкую ткань или специальные салфетки, предназначенные для LCD-мониторов.
- Отключайте устройство от сети электропитания и от кабеля телевизионной антенны, если не собираетесь пользоваться им длительное время, или перед грозой. Не прикасаться во время грозы к устройству, сетевому шнуру или кабелю антенны!
- Вынимайте батарейки из пульта дистанционного управления, если не собираетесь пользоваться им длительное время.
- Просмотр телепередач рекомендуется проводить при положении регулятора громкости телевизора не более 1/2 от максимального уровня. Длительное прослушивание на более высоком уровне громкости может привести к ухудшению слуха, а на максимальной – к выходу из строя громкоговорителя.
- Если в течение длительного времени изображение на экране телевизора остается неподвижным, то на матрице могут возникнуть остаточные изображения, т.н. «эффект статичных изображений».
- Использование телевизора предполагает просмотр постоянно меняющегося изображения, занимающего всю площадь экрана.

Все иллюстрации, приведенные в данной инструкции, являются схематическими изображениями объектов и могут отличаться от их реального внешнего вида.

LED ЖК-телевизор со встроенным HD-медиаплеером — это электронное устройство для приема и отображения изображения и звука, передаваемых по беспроводным каналам, и сигналов от устройств воспроизведения видеосигнала, со встроенным мультимедийным медиаплеером. Устройство предназначено для личных, семейных, домашних и иных нужд, не связанных с осуществлением предпринимательской деятельности.

**ОСОБЕННОСТИ**

**Оснащение**

- Высококачественная цветная TFT-матрица со светодиодной подсветкой
- Собственное разрешение матрицы 1366x768\*, 1920x1080
- USB2.0-порт для воспроизведения HD-видео, аудиофайлов и фотографий с внешних USB- совместимых устройств
- 2 видеоинтерфейса HDMI
- Компонентный YPbPr видеовход
- Аудиовыход для подключения наушников
- Аудиовход PC AUDIO
- Разъем VGA
- Композитный видеовход
- Стерефонический аудиовход
- Видеовход SCART
- Совместимость с настенными креплениями стандарта VESA
- Настройка цветовой температуры
- Регулировка тембра, баланса акустической системы
- Предустановленные настройки звука

**Режим телевизора**

- Чувствительный тюнер, обеспечивающий уверенный прием аналоговых каналов
- Функция автоматического и ручного поиска каналов
- Поддержка NICAM стерео
- Функция телетекста
- Регулировка яркости и контрастности, предустановленные настройки изображения
- Современные методы шумоподавления

**Режим монитора персонального компьютера**

- Широкий диапазон поддерживаемых разрешений
- Регулировка частоты и фазы

**КОМПЛЕКТАЦИЯ**

ЖК-телевизор .....	1 шт.
Пульт дистанционного управления .....	1 шт.
Батарейка AAA.....	2 шт.
Подставка для телевизора.....	1 шт.
Комплект крепежных элементов .....	1 шт.
Руководство по эксплуатации	
с гарантийным талоном .....	1 шт.

**УСТАНОВКА**

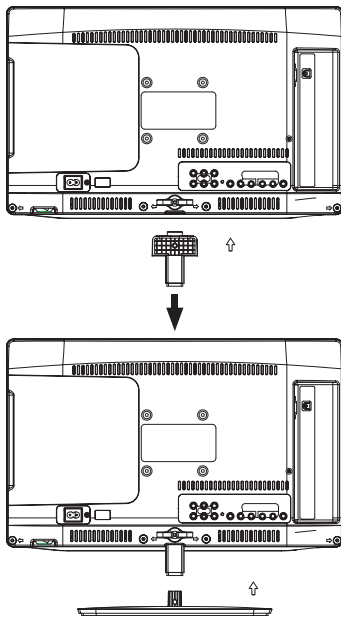

Для настольного размещения воспользуйтесь настольной подставкой. Совместите подставку с телевизором и зафиксируйте винтом, как показано на рисунке.

**ПРИМЕЧАНИЕ**

- ТВ возможно разместить на стене с помощью кронштейнов стандарта VESA.

\* Для моделей LEM2648SD, LEM3248SD, LEM1949SD, LEM1961, LEM2661, LEM2961, LEM1981, LEM2682, LEM2982, LEM3282, LEM1984, LEM2984, LEM3284.

## ОБЩИЙ ВИД ПАНЕЛЕЙ УПРАВЛЕНИЯ

Передняя панель телевизора\*

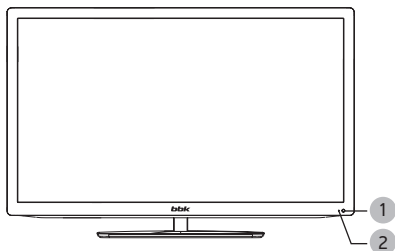

- 1 ИК-датчик системы дистанционного управления
- 2 Индикатор рабочего режима/режима ожидания

Боковая панель телевизора\*

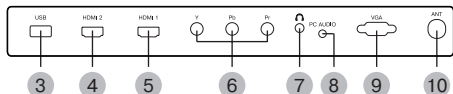

- 3 USB2.0-порт для подключения внешних устройств
  - 4 Разъем HDMI 2
  - 5 Разъем HDMI 1
  - 6 Разъем YPbPr
  - 7 Разъем для подключения наушников
  - 8 Разъем PC AUDIO
  - 9 Разъем VGA
  - 10 Разъем RF
- Интерфейс для передачи сигнала высокой четкости.
- Интерфейс для передачи сигнала высокой четкости.
- Компонентный видеовход
- Разъем для подключения внешнего источника аудиосигнала.
- Разъем для подключения к компьютеру.
- Разъем для подключения антенного кабеля (сигнал эфирной антенны или кабельного телевидения).

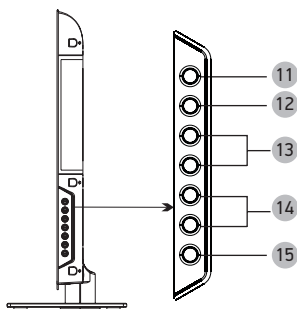

- 11 Клавиша SOURCE
  - 12 Клавиша MENU
  - 13 Клавиши CH + и CH -
  - 14 Клавиши VOLUME + и VOLUME -
  - 15 Клавиша STANDBY
- Выбор режима работы/источника сигнала.
- Открытие меню.
- Переключение настроенных телевизионных каналов/перемещение по пунктам меню.
- Клавиши регулировки громкости.
- Рабочий режим/режим ожидания.

Задняя панель телевизора\*

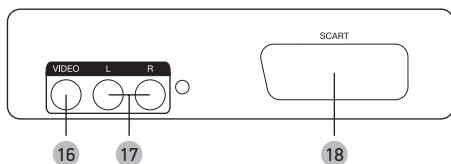



- 16 Разъем VIDEO
  - 17 Разъем AUDIO L R
  - 18 Разъем SCART
- Композитный видеовход.
- Стерефонический аудиовход.

\* На рисунке схематично изображена панель модели LEM1981.

## ПУЛЬТ ДИСТАНЦИОННОГО УПРАВЛЕНИЯ

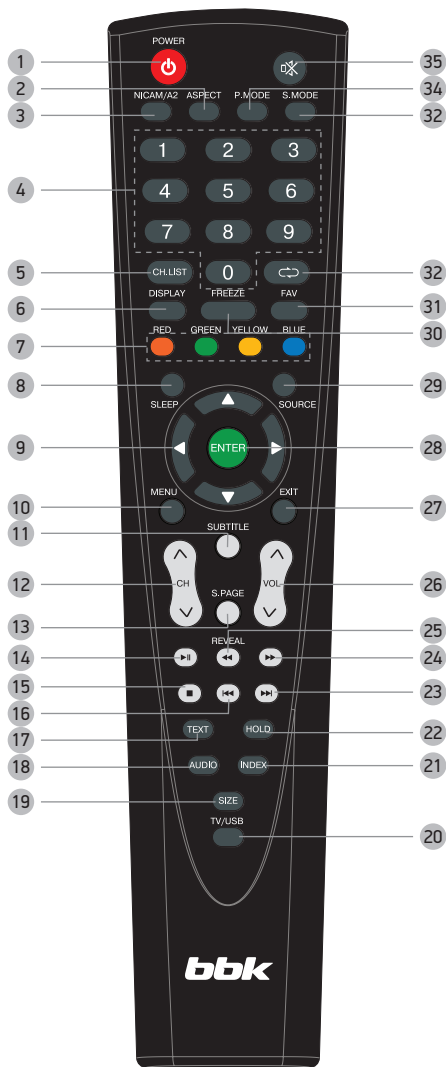
- 1 **Клавиша POWER**  
Рабочий режим/режим ожидания.
- 2 **Клавиша ASPECT**  
Выбор формата изображения.
- 3 **Клавиша NICAM/A2**
- 4 **Цифровые клавиши**
- 5 **Клавиша CH.LIST**  
Отображение списка каналов.
- 6 **Клавиша DISPLAY**  
Отображение информации о канале/источнике сигнала.
- 7 **Клавиши RED/GREEN/YELLOW/BLUE**  
Действие в соответствии с информацией на экране.
- 8 **Клавиша SLEEP**  
Установка таймера сна.
- 9 **Клавиши направления (▲/▼/◀/▶)**
- 10 **Клавиша MENU**  
Вызов меню настройки телевизора.
- 11 **Клавиша SUBTITLE**  
Изменение языка субтитров в режиме USB.
- 12 **Клавиша CH +/-**  
Переключение каналов.
- 13 **Клавиша S.PAGE**  
Выбор подстраницы в режиме телетекста.
- 14 **Клавиша ►||**  
Воспроизведение/пауза.
- 15 **Клавиша ■**  
Остановка воспроизведения.
- 16 **Клавиша ◀◀**  
Воспроизведение с предыдущего трека.
- 17 **Клавиша TEXT**  
Включение/выключение режима телетекста.
- 18 **Клавиша AUDIO**  
Выбор доступного языка аудио в режиме USB.
- 19 **Клавиша SIZE**  
Управление форматом ввода данных в режиме телетекста.
- 20 **Клавиша TV/USB**  
Переключение источника сигнала TV/USB.
- 21 **Клавиша INDEX**  
Отображение основной страницы телетекста.
- 22 **Клавиша HOLD**  
Задержка страниц в режиме телетекста.
- 23 **Клавиша ►►**  
Воспроизведение с последующего трека.
- 24 **Клавиша ►►►**  
Ускоренное воспроизведение вперед.
- 25 **Клавиша REVEAL/◀◀**  
Отображение «скрытых» страниц телетекста/ускоренное воспроизведение назад.
- 26 **Клавиша VOL +/-**  
Увеличение/уменьшение уровня громкости.
- 27 **Клавиша EXIT**  
Выход или переход на предыдущий уровень меню.
- 28 **Клавиша ENTER**  
Выбор и подтверждение в режиме отображения меню.
- 29 **Клавиша SOURCE**  
Выбор источника сигнала.
- 30 **Клавиша FREEZE**  
Фиксирование картинки.
- 31 **Клавиша FAV**  
Список избранных каналов в режиме TV.
- 32 **Клавиша ↺**  
Переключение на предыдущий просматриваемый канал.



- 33 **Клавиша S.MODE**  
Выбор предустановленных настроек звука.
- 34 **Клавиша P.MODE**  
Выбор предустановленных настроек изображения.
- 35 **Клавиша MUTE**   
Включение/выключение звука.

## УСТАНОВКА БАТАРЕЕК В ПУЛЬТ ДИСТАНЦИОННОГО УПРАВЛЕНИЯ

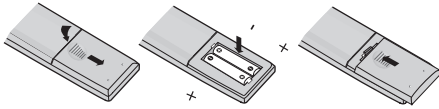

1. Откройте крышку на задней поверхности пульта дистанционного управления.
2. Установите батарейки, соблюдая полярность.
3. Закройте крышку.

## ИСПОЛЬЗОВАНИЕ ПУЛЬТА ДИСТАНЦИОННОГО УПРАВЛЕНИЯ

При использовании пульта дистанционного управления убедитесь, что угол отклонения пульта от воображаемого перпендикуляра к датчику инфракрасных лучей на передней панели не превышает 30 градусов и расстояние до устройства не превышает 5 метров.

### ПРЕДУПРЕЖДЕНИЯ:

- Избегайте попадания прямых солнечных лучей на датчик инфракрасных лучей на передней панели устройства.
- Своевременно заменяйте батарейки в пульте дистанционного управления.
- Не роняйте пульт дистанционного управления и старайтесь оберегать его от воздействия влаги.

Общий вид передней панели телевизора

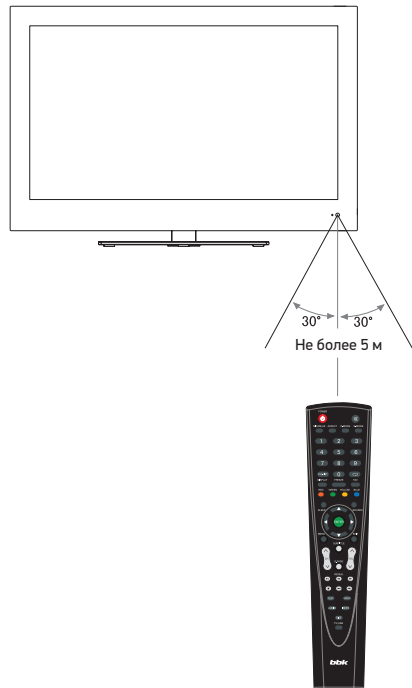

## ПОДКЛЮЧЕНИЕ ТВ-АНТЕННЫ И УСТРОЙСТВ ПО URBPR, HDMI- И VGA-ИНТЕРФЕЙСАМ\*

### ВНИМАНИЕ!

- Перед подключением убедитесь, что все компоненты выключены.

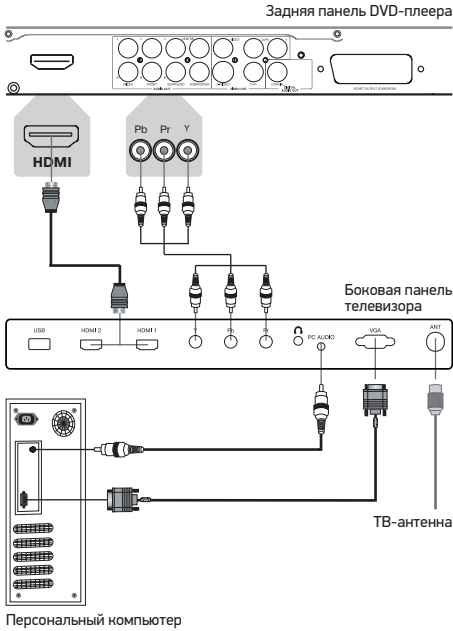

## ПОДКЛЮЧЕНИЕ К DVD-ПЛЕЕРУ/ ВИДЕОМАГНИТОФОНУ\*

### ВНИМАНИЕ!

- Перед подключением убедитесь, что все устройства выключены.

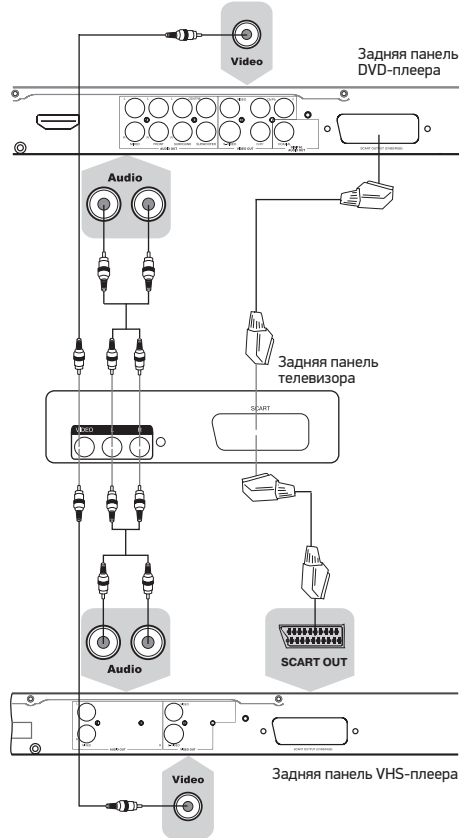

\* На рисунках изображения панелей телевизора, DVD- и VHS-плеера и компьютера приведены схематично.

## ПОДКЛЮЧЕНИЕ К СПУТНИКОВЫМ РЕСИВЕРАМ И ЦИФРОВЫМ ТЕЛЕВИЗИОННЫМ ТЮНЕРАМ\*

Внимательно прочитайте инструкцию по подключению.

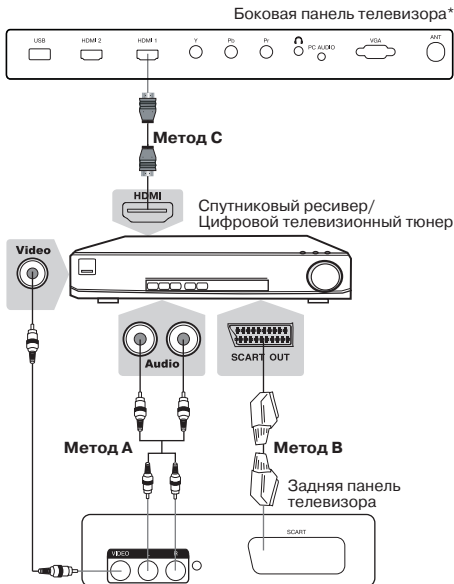

### Метод А

Для подключения композитного видеосигнала и аудиосигнала используйте аудиовидеокабель (в комплектацию не входит).

### Метод В

Для подключения к аудиовидеоразъему SCART воспользуйтесь специальным SCART-кабелем (в комплектацию не входит).

### Метод С

Для просмотра каналов высокого разрешения с внешнего спутникового ресивера используйте разъем HDMI для подключения к телевизору. Если ваш ресивер оборудован цифровым видеовыходом DVI, воспользуйтесь специальным переходником HDMI-DVI для подключения к телевизору с помощью кабеля HDMI (в комплектацию не входит).

\* На рисунках изображения панелей телевизора, спутникового ресивера/цифрового телевизионного тюнера приведены схематично.

Данное устройство обеспечивает прием цифровых и аналоговых телеканалов, запоминание до 400 телевизионных каналов и позволяет осуществлять автоматический, ручной и точный поиск телевизионных каналов. Встроенный тюнер поддерживает воспроизведение стереозвука, передаваемого в системе NICAM.

## ВЫБОР ИСТОЧНИКА СИГНАЛА

### Метод А

1. Нажмите клавишу SOURCE – на экране отобразится меню выбора источника сигнала.
2. Клавишами ВВЕРХ или ВНИЗ выберите желаемый источник сигнала.
3. Нажмите клавишу ОК для подтверждения. Возможные значения: TV, USB, AV, YPbPr, SCART, PC, HDMI1, HDMI2.

### Метод Б

Используйте клавишу TV/USB для выбора источника сигнала.

## РЕГУЛИРОВКА ГРОМКОСТИ

1. Нажмите клавишу VOL- для уменьшения громкости.
2. Нажмите клавишу VOL+ для увеличения громкости.

### ВНИМАНИЕ!

• Просмотр телепередач рекомендуется проводить при положении регулятора громкости телевизора не более 1/2 от максимального уровня. Длительное прослушивание на более высоком уровне громкости может привести к ухудшению слуха.

## ВРЕМЕННОЕ ОТКЛЮЧЕНИЕ ГРОМКОСТИ

1. Нажмите клавишу MUTE для временного отключения громкости.
2. Нажмите клавишу MUTE вновь или VOL-/+ для включения звука.

## ПЕРЕКЛЮЧЕНИЕ НАСТРОЕННЫХ КАНАЛОВ

1. Для последовательного переключения предварительно настроенных каналов используйте клавиши CH-/+ на пульте ДУ или клавиши CH на телевизоре.
2. Для прямого ввода номера канала используйте цифровые клавиши на пульте ДУ.

## ВЫВОД ИНФОРМАЦИИ О ТЕКУЩЕМ ИСТОЧНИКЕ СИГНАЛА

Нажмите клавишу DISPLAY на ПДУ; на экране отобразится информация о текущем источнике сигнала. Она исчезнет через 3 секунды, либо можно еще раз нажать клавишу DISPLAY, чтобы убрать ее с экрана.

## ТЕЛЕТЕКСТ

Функция телетекста зависит от выбранного канала и доступна, когда на данном канале передается телетекст. Функция Телетекст дает возможность получать различную информацию при помощи обычного телевизионного сигнала. Сюда относятся: новости, спорт, предложения туристических компаний, погода, кино, театральные афиши и так далее.

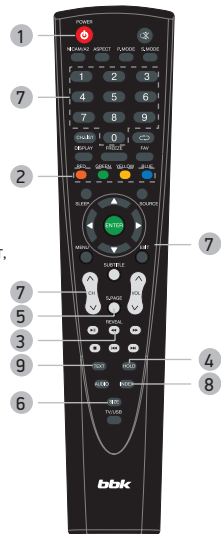

1. Нажмите клавишу чтобы включить ваш ЖК-телевизор.
2. В режиме ТЕЛЕТЕКСТ в верхней части экрана расположены 4 цветных заголовка. Чтобы получить доступ к информации по одному из них, нажмите клавишу соответствующего цвета.
3. Нажмите один раз на клавишу REVEAL, чтобы увидеть скрытую информацию, нажмите повторно, чтобы скрыть ее снова.
4. Нажмите клавишу HOLD для удержания страницы телетекста при просмотре большого объема информации, нажмите еще раз для возврата к режиму автоматического обновления страниц.
5. Нажмите клавишу S.PAGE, чтобы остановить или возобновить открытие подстраниц телетекста.
6. Нажмите один раз на клавишу SIZE, чтобы верхняя половина текста заняла весь экран, нажмите еще раз, чтобы нижняя половина текста заняла весь экран, нажмите вновь, чтобы вся страница текста отобразилась на экране.
7. Нажмите клавиши CH для перемещения между страницами или используйте клавиши 0-9 для ввода номера страницы.
8. Нажмите клавишу INDEX для возврата к основной странице. Загрузка страницы телетекста может занять длительное время. Когда страница будет найдена, номер страницы появится на экране телевизора.
9. Нажмите один раз на клавишу TEXT, чтобы перейти к режиму ТЕЛЕТЕКСТ.

## ИСПОЛЬЗОВАНИЕ МЕНЮ

1. Нажмите клавишу TV MENU для входа в главное меню.
2. Используйте клавиши ◀/▶ для выбора одного из разделов главного меню и затем нажмите клавишу OK для входа в выбранный пункт.
3. Используйте клавиши ▲/▼ для выбора пунктов меню.
4. Используйте клавиши ◀/▶ для изменения значений выбранного пункта меню.
5. Нажмите клавишу TV MENU для выхода из подменю или из главного меню.

## КАНАЛ

В разделе КАНАЛ (доступен только в режиме ТВ-источника) вы можете выбрать параметры: Автонастройка, Система звука, Ручная настройка, Редактор программ и Обновление ПО (USB).

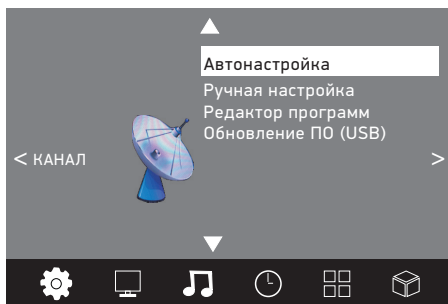

- Параметр Автонастройка позволяет произвести автоматическое сканирование всего телевизионного диапазона с запоминанием всех найденных телевизионных станций.
- Параметр Система звука позволяет выбрать звуковую систему.
- Параметр Ручная настройка позволяет вручную настроить частоту отдельного канала, его звуковую систему, а также произвести точную подстройку частоты.
- Параметр Редактор программ позволяет вызвать меню сортировки и настройки каналов. Вы можете удалить, переименовать, переместить или пропустить любой канал с помощью клавиш телетекста, а также создать список избранных программ.

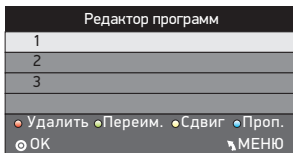
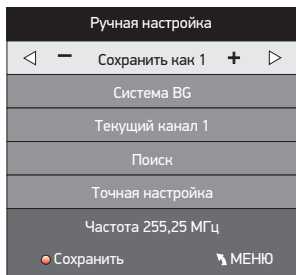

- **Удалить** Выберите канал, который хотите удалить, и нажмите красную клавишу.
- **Переим.** Выберите канал, который хотите переименовать, и нажмите зеленую клавишу. Возможно переименовать только каналы ATV.
- **Сдвиг** Выберите канал, который хотите переместить на новое место, и нажмите желтую клавишу. Переместитесь на нужный номер канала с помощью клавиш направления и нажмите ОК. Завершите операцию, нажав желтую клавишу.
- **Проп.** Нажмите синюю клавишу для установки и отмены пропуска канала.

- В режиме «Редактор программ» выберите программу и нажмите клавишу FAV на ПДУ для добавления программы в список избранных, повторное нажатие клавиши FAV приведет к исключению программы из списка избранных.
- Параметр Обновление ПО (USB) позволяет произвести обновление ПО телевизора с USB-носителя.

## ИЗОБРАЖЕНИЕ

В разделе ИЗОБРАЖЕНИЕ вы можете настроить яркость, контрастность, цвет, резкость и насыщенность по своему усмотрению.

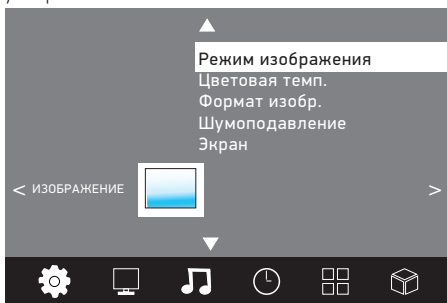

1. Нажатием клавиш ▲/▼ и ОК выберите один из пунктов меню.
2. Отрегулируйте этот параметр с помощью клавиш ◀/▶. При этом предустановленный режим сменится на «Пользователь» и настройки сохранятся в нем.
3. Новые настройки будут сохранены автоматически.
4. Нажмите клавишу TV MENU, чтобы вернуться в меню. Настройка параметра «Оттенок» доступна только в системе NTSC.

Параметр Цветовая темп. позволяет выбрать одну из возможных предустановленных настроек: Средний, Теплый, Холодный и Пользователь. Настройка «Экран» доступна только в режиме монитора ПК. Вы можете настроить горизонтальное/вертикальное положение и отрегулировать частоту и фазу.

## ЗВУК

В разделе ЗВУК вы можете выбрать предустановленные настройки, настроить низкочастотную и высокочастотную составляющую звука и баланс.

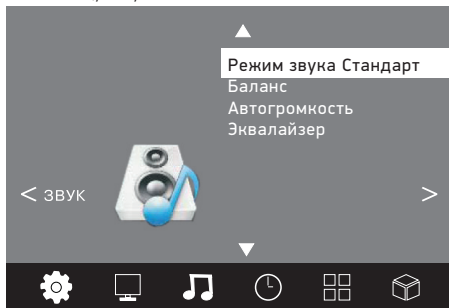

- Параметр Режим звука позволяет выбрать одну из возможных предустановленных настроек: Стандартный, Музыка, Кино, Спорт, Пользователь.
- Параметр Баланс позволяет настроить баланс звука.
- Параметр Автогромкость позволяет установить автоматический выбор громкости.
- Параметр 3D звучание позволяет установить режим объемного звучания.

### ПРИМЕЧАНИЕ

- Используйте параметр Автогромкость, только когда входной сигнал искажен или его громкость слишком велика.

## ВРЕМЯ

В разделе ВРЕМЯ вы можете настроить системное время телевизора, время его включения/выключения, автовыключение и часовой пояс.

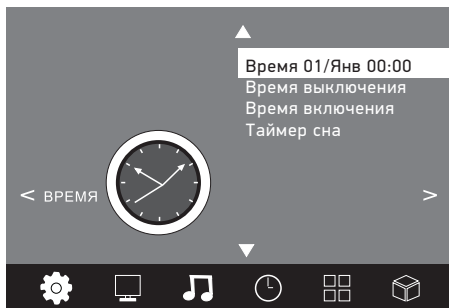

- Параметр Время позволяет настроить время системы.
- Параметры Время включения и Время выключения позволяют установить время автоматического включения и выключения телевизора соответственно.
- Параметр Таймер сна позволяет задать время, через которое включится телевизор.

### ПРИМЕЧАНИЯ

- При отсутствии сигнала в течение 15 минут телевизор выключится автоматически, если включен режим Автовыключение.
- Системное время сбрасывается при отключении телевизора от сети электропитания.

## НАСТРОЙКА

В разделе НАСТРОЙКА вы можете установить язык меню, язык аудио и субтитров, выбрать страну или произвести восстановление стандартных настроек.

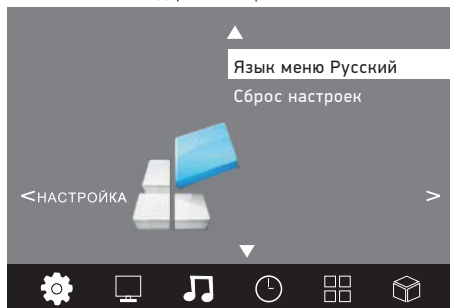

- Параметр Язык меню позволяет выбрать язык отображения экранного меню.
- Параметр Сброс настроек позволяет вернуться к заводским установкам телевизора.
- Параметр Синий экран позволяет установить режим синего экрана.
- Параметр Язык субтитров позволяет выбрать язык отображения субтитров.

### ПРИМЕЧАНИЕ

- Параметр Сброс настроек производит очистку всех сохраненных каналов и устанавливает системные настройки в значения по умолчанию.

ЖК-телевизор оснащен встроенным HD-медиаплеером, способным проигрывать видеофайлы высокого разрешения до 1080p. В списке поддерживаемых форматов – распространенные в сети контейнеры и кодеки: MKV (Matroska), MOV (H.264), WMV и др. Воспроизведение файлов осуществляется с носителей, подключенных через встроенный высокоскоростной USB2.0-порт телевизора.

**Шаг 1:**

Скачайте файлы, в том числе высокого разрешения, из Интернета, домашней сети или компьютера на USB-носитель, внешний жесткий диск или любое другое USB-совместимое устройство.

**Шаг 2:**

Подсоедините устройство с записанными файлами к USB-порту ЖК-телевизора, нажмите клавишу MENU, клавишами ◀/▶ выберите раздел Приложения и смотрите HD-контент на большом экране!

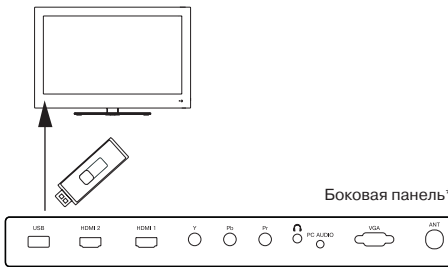

**ПРИЛОЖЕНИЕ**

Убедитесь, что USB-устройство подключено. С помощью клавиш ◀/▶ выберите тип воспроизводимого содержимого из четырех возможных: ФОТО, МУЗЫКА, ВИДЕО, ТЕКСТ.

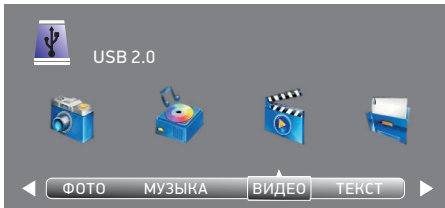

Нажмите ОК, чтобы войти в меню выбора устройства. Выберите устройство клавишами ◀/▶ и нажмите ОК. Будет отображен список файлов и папок. Для возврата к выбору типа мультимедиа нажмите Назад.



С помощью клавиш ◀/▶ и ▲/▼ выберите файл, на экране появится окно предварительного просмотра. Нажмите клавишу ▶ для воспроизведения этого файла в полноэкранном режиме.



Используйте клавиши ОК или INFO во время воспроизведения для вызова панели управления. Выберите иконку необходимой функции клавишами ◀/▶, подтвердите выбор нажатием ОК. Нажмите клавишу ▼ или EXIT для того, чтобы закрыть панель управления.

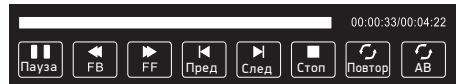

**ПРИМЕЧАНИЯ**

- Для вывода меню информации выберите иконку ИНФО и нажмите ОК.
- Вы можете выбирать трек, субтитры или звуковую дорожку в меню информации во время воспроизведения видео.

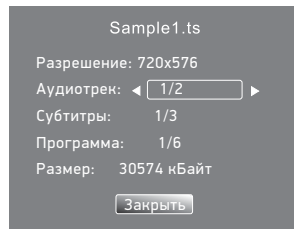

**ТЕХНИЧЕСКИЕ ХАРАКТЕРИСТИКИ ВСТРОЕННОГО HD-МЕДИАПЛЕЕРА**

- Поддерживаемые видеокодеки и контейнеры: AVI, TS, M2TS, MPG, MKV (Matroska)
- Поддерживаемые аудиокодеки и контейнеры: MP3, AAC, MPEG Audio, AC-3
- Размер контейнера: до 30 ГБ
- Битрейт видео: до 35 Мбит/с
- Битрейт аудио: MP3, AAC – 320 кбит/с, WMA – 192 кбит/с
- Фото: JPEG, BMP, PNG
- Субтитры: SRT
- Файловые системы носителей: FAT, FAT32, NTFS
- Объем носителей: до 16 ГБ для USB флеш-накопителей, до 1 ТБ для жестких дисков\*\*

\* На рисунке схематично изображена боковая панель модели LEM1981.

\*\* Подключенный жесткий диск может работать некорректно при отсутствии у него внешнего питания.

## HDMI

- Универсальный мультимедиаинтерфейс HDMI и цифровой видеоинтерфейс DVI.
- Поддержка HDCP (Протокол защиты цифрового контента).
- При подключении по интерфейсам HDMI/DVI разрешение ЖК-телевизора устанавливается автоматически.
- Устройства, оснащенные DVI-видеовыходом, не передают аудиосигнал по интерфейсу DVI.

1. Если устройство оснащено интерфейсом HDMI, подключение осуществляется с помощью HDMI-кабеля. HDMI позволяет передавать аудио- и видеосигналы по одному кабелю.
2. Если устройство оснащено DVI-видеовыходом, подключение к разъему HDMI осуществляется при помощи переходника HDMI-DVI (не поставляется в комплекте). В этом случае аудиосигнал на телевизор поступать не будет.

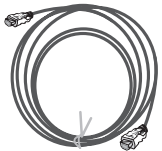

Образцы кабелей  
HDMI-кабель  
(не поставляется в комплекте)



Аналоговый аудиокабель  
(не поставляется в комплекте)

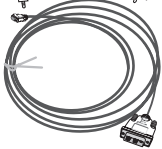

HDMI-DVI кабель  
(не поставляется в комплекте)

## КРИТЕРИИ ОПРЕДЕЛЕНИЯ НЕИСПРАВНОСТИ ЖК-МАТРИЦЫ ТЕЛЕВИЗОРА

Компания ВВК прилагает все усилия для создания высококачественных изделий, используя лучшие комплектующие части и подвергая изделия строгому выходному контролю качества. Ввиду особенностей используемых в ЖК-телевизорах технологий матрица телевизора, состоящая из нескольких миллионов отдельных элементов, создающих изображение, иногда может иметь отдельные дефекты на уровне таких элементов. Телевизор, ЖК-матрица которого неисправна, будет отремонтирован или заменен в течение гарантийного срока, установленного на изделие в соответствии с гарантийными обязательствами Изготовителя, при этом, после ремонта или замены, ЖК-матрица телевизора будет соответствовать нижеуказанным критериям.

При принятии решения о неисправности ЖК-матрицы телевизора компания ВВК руководствуется следующим:

- Дефектная точка – это неработающая точка на экране одного из цветов (красного, зеленого или синего), составляющих пиксель изображения;

- Дефект точки может проявляться в виде яркой (постоянно светящейся) или темной (постоянно не светящейся) точки;
- Смежная пара дефектных точек – это две одинаковые (две яркие или две темные) дефектные точки, расстояние между которыми менее или равняется 15 мм;

Неисправной считается ЖК-матрица телевизора, если:

- имеет более 5 ярких или более 5 темных точек;
  - имеет более 2 пар смежных дефектных точек;
  - имеет дефектные строки или полосы.
- Телевизор, ЖК-матрица которого не выходит за пределы вышеуказанных критериев, считается исправным. Для точной диагностики неисправности ЖК-матрицы необходимы специальные условия, тестовые сигналы и специальное оборудование, поэтому проверку качества ЖК-матрицы телевизора может произвести только уполномоченный сервисный центр.

## ПОИСК НЕИСПРАВНОСТЕЙ

**Пожалуйста, проверьте возможные причины неисправности, прежде чем обращаться в сервис-центр.**

Признак неисправности	Действия по устранению неисправности
ЖК-телевизор не включается, индикатор питания не горит.	• Проверьте надежность подключения кабеля электропитания.
Изображение мерцает, нестабильно, или присутствуют помехи.	• Проверьте правильность подключения видеокабеля к соответствующему разъему. • Проверьте, соответствует ли входящий сигнал требованиям данного устройства. • Проверьте правильность подключения антенны.
Нет звука.	• Проверьте правильность подключения аудиокабеля к соответствующему разъему. • Проверьте текущий уровень громкости. • Нажмите клавишу MUTE на пульте ДУ. Возможно, данная функция была активирована ранее.
Звуковые помехи.	• Уберите от ЖК-телевизора все близко расположенные источники радиочастотного излучения.
Пульт дистанционного управления не работает.	• Направьте пульт ДУ точно на сенсор ЖК-телевизора с расстояния не более 5 метров. • Проверьте работоспособность батареек, при необходимости замените их. • Проверьте, не загрязнен ли передатчик пульта управления или сенсор ЖК-телевизора и не находятся ли между ними какие-либо препятствия.
Искажение звука.	• Высокий уровень громкости. Уменьшите громкость.

## ПОЛЕЗНЫЕ ПРИМЕЧАНИЯ

Для корректного отображения информации с USB-устройств или других носителей соблюдайте ограничения при записи файлов:

Тип файлов	Ограничения
Фотографии	Объем не больше 3 МБ
Аудиофайлы	Битрейт MP3, AAC не больше 320 кбит/с, WMA – 192 кбит/с
Видеофайлы	Битрейт видео до 40 Мбит/сек

## ТЕХНИЧЕСКИЕ ХАРАКТЕРИСТИКИ

## Для моделей 48-й и 49-й серий

Дисплей	Модель	LEM1949SD	LEM2648SD	LEM3248SD	LEM2249HD	LEM2449HD	LEM2649HD	LEM3249HD
	Диагональ (см)	47	66	81	55	60	66	81
	Тип	TFT						
	Класс	II (ISO 13406-2)						
	Соотношение сторон	16:9						
	Угол обзора по горизонтали/ вертикали (°)	170/160	160/150	176/176	170/160	170/160	160/150	176/176
	Максимальное разрешение	1366x768	1366x768	1366x768	1920x1080	1920x1080	1920x1080	1920x1080
	Размер пикселя (мм)	0,3x0,3	0,1x0,3	0,12x0,36	0,25x0,25	0,27x0,27	0,1x0,3	0,12x0,36
	Время отклика (мс)	5	5	6,5	5	5	5	6,5
	Яркость (Кд/м²)	250	400	450	250	300	400	450
	Контрастность	800:1	800:1	6000:1	800:1	800:1	800:1	6000:1
Число цветов (млн)	16,7							
Входы	Видео	Композитный	1					
		HDMI	2					
		VGA/PC	1					
		SCART (CVBS/RGB)	1					
	Аудио	Компонентный Y Pb Pr	1					
		Стерефонический	1					
	Другие	PC Audio	1					
RF (75 Ом тип IEC)		1						
Выходы	Аудио	Для подключения наушников	1					
		USB2.0-порт	1					
Системы цветности	ТВ-тюнер	PAL, SECAM						
	Видеовходы	PAL, SECAM						
Системы звука	ТВ-тюнер	DK, I, BG, L						
Поддерживаемые разрешения	Видеовходы	Компонентный Y Pb Pr	480i 480p 576i 576p 720p/50 Гц 720p/60 Гц 1080i/50 Гц 1080i/50 Гц 1080p/50 Гц 1080p/60 Гц					
		VGA	1366x768x60			1920x1080x60		
		HDMI	DVI-HDMI: RGB/60 Гц 640x480 800x600 1024x768 HDMI-HDMI: YUV/50 Гц 576p 720p 1080i 1080p; YUV/60 Гц 480i 480p 720p 1080i 1080p					
Энергопотребление	Входное напряжение (В, Гц)	~100-240, 50/60						
	Потребляемая мощность (Вт)	30	55	75	38	40	55	75
Класс защиты от поражения электрическим током	II							
Температурные требования	Эксплуатация (°, C)	+5...+35						
	Хранение и транспортировка (°, C)	-20...+45						
Требования к влажности	Эксплуатация (%)	10-80 (нет конденсата)						
	Хранение и транспортировка (%)							
Размеры (мм)	Без подставки	458x310x38	640x421x40	768x498x43	528x350x38	572x373x38	640x421x40	768x498x43
	С подставкой	458x350x145	640x466x180	768x540x180	528x390x145	572x414x145	640x466x180	768x540x180
Вес (кг)	С подставкой	2,5	6	7,5	3,4	4	6	7,5

## Для моделей 61-й и 81-й серий

Дисплей	Модель	LEM1961 LEM1981	LEM2261F LEM2281F	LEM2481F	LEM2681F	LEM2661	LEM2961	LEM3281F
	Диагональ (см)	47	55	60	66	66	74	81
	Тип	TFT						
	Класс	II (ISO 13406-2)						
	Соотношение сторон	16:9						
	Угол обзора по горизонтали/ вертикали (°)	170/160	170/160	170/160	170/160	170/160	170/160	170/160
	Максимальное разрешение	1366x768	1920x1080	1920x1080	1920x1080	1366x768	1366x768	1920x1080
	Время отклика (мс)	8	8	8	8	6,5	6,5	8
	Яркость (Кд/м²)	250	250	270	300	300	300	300
	Контрастность	800:1	800:1	800:1	800:1	800:1	1000:1	1000:1
Число цветов (млн)	16,7							
Входы	Видео	Композитный	1					
		HDMI	2					
		VGA/PC	1					
		SCART (CVBS/RGB)	1					
		Компонентный Y Pb Pr	1					
	Аудио	Стереофонический	1					
		PC Audio	1					
Другие	RF (75 Ом тип IEC)	1						
	USB2.0-порт	1						
Выходы	Аудио	Для подключения наушников	1					
Системы цветности	ТВ-тюнер	PAL, SECAM						
	Видеовходы	PAL, SECAM						
Системы звука	ТВ-тюнер	DK, I, BG, L						
Поддерживаемые разрешения	Видеовходы	Компонентный Y Pb Pr	480i 480p 576i 576p 720p/50 Гц 720p/60 Гц 1080i/50 Гц 1080i/50 Гц 1080p/50 Гц 1080p/60 Гц					
		VGA	1920x1080/60 Гц					
		HDMI	DVI-HDMI: RGB/60 Гц 640x480 800x600 1024x768 HDMI-HDMI: YUV/50 Гц 576p 720p 1080i 1080p YUV/60 Гц 480i 480p 720p 1080i 1080p					
Энергопотребление	Входное напряжение (В, Гц)	~100-240, 50/60						
	Потребляемая мощность (Вт)	30	38	40	55	55	40	75
Класс защиты от поражения электрическим током	II							
Температурные требования	Эксплуатация (°, C)	+5...+35						
	Хранение и транспортировка (°, C)	-20...+45						
Требования к влажности	Эксплуатация (%)	10-80 (нет конденсата)						
	Хранение и транспортировка (%)	10-80 (нет конденсата)						
Размеры (мм)	Без подставки	451x284x43	518x322x50	562x347x50	622x381x50	622x381x50	666x408x50	747x452x46
	С подставкой	451x325x150	518x363x160	562x388x160	622x422x170	622x422x170	666x448x200	747x495x180
Вес (кг)	С подставкой	2,8	3,3	3,9	4,8	4,8	5,7	7,4

## Для моделей 82-й серии

Дисплей	Модель	LEM2682	LEM2982	LEM3282
	Диагональ (см)	66	74	81
	Тип	TFT		
	Класс	II (ISO 13406-2)		
	Соотношение сторон	16:9		
	Угол обзора по горизонтали/ вертикали (°)	170/160	170/160	170/160
	Максимальное разрешение	1366x768	1366x768	1366x768
	Время отклика (мс)	6,5	6,5	6,5
	Яркость (Кд/м²)	300	300	300
	Контрастность	800:1	800:1	1000:1
Число цветов (млн)	16,7			
Входы	Видео	Композитный	1	
		HDMI	2	
		VGA/PC	1	
		SCART (CVBS/RGB)	1	
		Компонентный Y Pb Pr	1	
	Аудио	Стереofонический	1	
		PC Audio	1	
Другие	RF (75 Ом тип IEC)	1		
	USB2.0-порт	1		
Выходы	Аудио	Для подключения наушников	1	
Системы цветности	ТВ-тюнер	PAL, SECAM		
	Видеовходы	PAL, SECAM		
Системы звука	ТВ-тюнер	DK, I, BG, L		
Поддерживаемые разрешения	Видеовходы	Компонентный Y Pb Pr	480i 480p 576i 576p 720p/50 Гц 720p/60 Гц 1080i/50 Гц 1080i/50 Гц 1080p/50 Гц 1080p/60 Гц	
		VGA	1920x1080/60 Гц	
		HDMI	DVI-HDMI: RGB/60 Гц 640x480 800x600 1024x768 HDMI-HDMI: YUV/50 Гц 576p 720p 1080i 1080p YUV/60 Гц 480i 480p 720p 1080i 1080p	
Энергопотребление	Входное напряжение (В, Гц)	~100-240, 50/60		
	Потребляемая мощность (Вт)	55	40	75
Класс защиты от поражения электрическим током	II			
Температурные требования	Эксплуатация (°, C)	+5...+35		
	Хранение и транспортировка (°, C)	-20...+45		
Требования к влажности	Эксплуатация (%)	10-80 (нет конденсата)		
	Хранение и транспортировка (%)			
Размеры (мм)	Без подставки	622x381x50	666x408x50	747x452x46
	С подставкой	622x422x170	666x448x200	747x495x180
Вес (кг)	С подставкой	4,8	5,7	7,4

## Для моделей 84-й серии

Дисплей	Модель		LEM1984	LEM2284F	LEM2484F	LEM2984	LEM3284	LEM4084F
	Диагональ (см)		47	55	60	74	81	99
	Тип		TFT					
	Класс		II (ISO 13406-2)					
	Соотношение сторон		16:9					
	Угол обзора по горизонтали/ вертикали (°)		170/160	170/160	170/160	170/160	170/160	170/160
	Максимальное разрешение		1366x768	1920x1080	1920x1080	1366x768	1366x768	1920x1080
	Время отклика (мс)		8	8	8	8	8	8
	Яркость (Кд/м²)		200	200	220	250	300	300
	Контрастность		800:1	800:1	800:1	800:1	2000:1	2000:1
Число цветов (млн)		16,7						
Входы	Видео	Композитный	1					
		HDMI	2					
		VGA/PC	1					
		SCART (CVBS/RGB)	1					
		Компонентный Y Pb Pr	1					
	Аудио	Стерефонический	1					
		PC Audio	1					
Другие	RF (75 Ом тип IEC)	1						
	USB2.0-порт	1						
Выходы	Аудио	Для подключения наушников	1				-	
Системы цветности	ТВ-тюнер		PAL, SECAM					
	Видеовходы		PAL, SECAM					
Системы звука	ТВ-тюнер		DK, I, BG, L					
Поддерживаемые разрешения	Видеовходы	Компонентный Y Pb Pr	480i 480p 576i 576p 720p/50 Гц 720p/60 Гц 1080i/50 Гц 1080i/50 Гц 1080p/50 Гц 1080p/60 Гц					
		VGA	1920x1080/60 Гц					
		HDMI	DVI-HDMI: RGB/60 Гц 640x480 800x600 1024x768 HDMI-HDMI: YUV/50 Гц 576p 720p 1080i 1080p YUV/60 Гц 480i 480p 720p 1080i 1080p					
Энергопотребление	Входное напряжение (В, Гц)		~100-240, 50/60					
	Потребляемая мощность (Вт)		30	38	40	40	75	70
Класс защиты от поражения электрическим током		II						
Температурные требования	Эксплуатация (°, C)		+5...+35					
	Хранение и транспортировка (°, C)		-20...+45					
Требования к влажности	Эксплуатация (%)		10-80 (нет конденсата)					
	Хранение и транспортировка (%)		10-80 (нет конденсата)					
Размеры (мм)	Без подставки		451x284x43	518x322x50	562x347x50	666x401x50	749x459x75	906x548x75
	С подставкой		451x325x150	518x363x160	562x388x160	666x448x200	749x511x210	906x600x250
Вес (кг)	С подставкой		2,8	3,8	4,4	5,7	6,5	8,0

Мы постоянно улучшаем качество нашей продукции, поэтому дизайн, функциональное оснащение, комплектация и технические характеристики изделия могут быть изменены без предварительного уведомления.

## СЕРВИСНОЕ ОБСЛУЖИВАНИЕ

ВВК выражает вам огромную признательность за ваш выбор. Мы сделали все возможное, чтобы данное изделие удовлетворяло вашим запросам, а качество соответствовало лучшим мировым образцам.

В случае если ваше изделие марки ВВК будет нуждаться в техническом обслуживании, просим вас обращаться в один из Уполномоченных Сервисных Центров далее – УСЦ). С полным списком УСЦ и их точными адресами вы можете ознакомиться на сайте [www.bbku.ru](http://www.bbku.ru), а также позвонив по номеру бесплатного телефона Единого информационного центра (номера телефонов соответствующих стран напечатаны на обложке инструкции). В случае возникновения вопросов или проблем, связанных с продукцией ВВК, просим вас обращаться в письменном виде по адресу: Россия, 125315, г. Москва, а/я 33, либо по электронной почте [service@bbku.ru](mailto:service@bbku.ru).

### Условия Гарантийных обязательств

1. Гарантийные обязательства, предоставляемые УСЦ, распространяются только на модели, предназначенные для производства или поставок и реализации на территории страны, где предоставляется гарантийное обслуживание, приобретенные в этой стране, прошедшие сертификацию на соответствие стандартам этой страны, а также маркированные официальными знаками соответствия.
2. Изготовитель устанавливает на свои изделия следующие сроки службы и гарантийные сроки:

Название продукта	Срок службы, месяцев с даты выпуска	Гарантийный срок, месяцев со дня покупки
ЖК-телевизор, в т.ч. со встроенным DVD-плеером, со встроенным медиаплеером	48	12

3. Гарантийные обязательства действуют в рамках законодательства о защите прав потребителей и регулируются законодательством страны, на территории которой они предоставлены, и только при условии использования изделия исключительно для личных, семейных или домашних нужд. Гарантийные обязательства не распространяются на случаи использования товаров в целях осуществления предпринимательской деятельности либо в связи с приобретением товаров в целях удовлетворения потребностей предприятий, учреждений, организаций.
4. Гарантийные обязательства не распространяются на перечисленные ниже принадлежности изделия, если их замена предусмотрена конструкцией и не связана с разборкой изделия. Для всех видов изделий:
  - Соединительные кабели, антенны и переходники для них, носители информации различных типов (аудио-, видеодиски, диски с программным обеспечением и драйверами, карты памяти), элементы питания.
  - Чехлы, ремни, шнуры для переноски, монтажные приспособления, инструмент, документацию, прилагаемую к изделию.
5. Гарантия не распространяется на недостатки, возникшие в изделии вследствие нарушения потребителем правил использования, хранения или транспортировки товара, действий третьих лиц или непреодолимой силы, включая, но не ограничиваясь следующими случаями:
  - Если недостаток товара явился следствием небрежного обращения, применения товара не по назначению, нарушения условий и правил эксплуатации, изложенных в инструкции по эксплуатации, в том числе вследствие

воздействия высоких или низких температур, высокой влажности или запыленности, несоответствия Государственным стандартам параметров питающих, телекоммуникационных и кабельных сетей, попадания внутрь корпуса жидкости, насекомых и других посторонних предметов, веществ, а также длительного использования изделия в предельных режимах его работы.

- Если недостаток товара явился следствием неадекватного тестирования товара или попыток внесения любых изменений в его конструкцию или его программного обеспечение, в том числе ремонта или технического обслуживания в неполноценной ремонтной организации.
  - Если недостаток товара явился следствием использования нестандартных (нетиповых) и (или) некачественных принадлежностей, аксессуаров, запасных частей, элементов питания, носителей информации различных типов или нестандартных (нетиповых) форматов информации.
  - Если недостаток товара связан с его применением совместно с дополнительным оборудованием (аксессуарами), отличным от дополнительного оборудования, рекомендованного к применению с данным товаром. Изготовитель не несет ответственность за качество дополнительного оборудования (аксессуаров), произведенного третьими лицами, за качество работы своих изделий совместно с таким оборудованием, а также за качество работы дополнительного оборудования ВВК совместно с изделиями других производителей.
  - Если недостаток товара проявляется в случае неудовлетворительной работы сетей связи, теле- или радиовещания, вследствие недостаточной емкости или пропускной способности сети, мощности радиосигнала, эксплуатации товара в зоне со сложной помеховой ситуацией, на границе или вне зоны устойчивого приема радиосигнала сети связи, теле- или радиовещания, в том числе из-за особенностей ландшафта местности и ее застройки.
6. Недостатки товара, обнаруженные в период срока службы, устраняются уполномоченными на это ремонтными организациями (УСЦ). В течение гарантийного срока устранение недостатков производится бесплатно при предъявлении оригинала заполненного гарантийного талона и документов, подтверждающих факт и дату заключения договора розничной купли-продажи (товарный, кассовый чек и т. п.). В случае отсутствия указанных документов гарантийный срок исчисляется со дня изготовления товара. При этом следует учитывать:
    - Настройка и установка (сборка, подключение и т. п.) изделия, описанная в документации, прилагаемой к нему, не входит в объем гарантийных обязательств и могут быть выполнены как самим пользователем, так и специалистами большинства уполномоченных сервисных центров соответствующего профиля на платной основе.
    - Работы по техническому обслуживанию изделий (чистка и смазка приводов для считывания информации с носителей различных типов, чистка и смазка движущихся частей, замена расходных материалов и принадлежностей и т. п.) производятся на платной основе.
  7. Изготовитель не несет ответственности за возможный вред, прямо или косвенно нанесенный своей продукцией людям, домашним животным, имуществу в случае, если это произошло в результате несоблюдения правил

и условий эксплуатации, хранения, транспортировки или установки изделия; умышленных или неосторожных действий потребителя или третьих лиц.

8. Ни при каких обстоятельствах Изготовитель не несет ответственности за какой-либо особый, случайный, прямой или косвенный ущерб или убытки, включая, но не ограничиваясь перечисленным, упущенную выгоду, утрату или невозможность использования информации или данных, расходы по восстановлению информации или данных, убытки, вызванные перерывами в коммерческой, производственной или иной деятельности, возникающие в связи с использованием или невозможностью использования изделия или информации, хранящейся в нем или на сменном носителе, используемом совместно с данным изделием.

9. Изготовитель гарантирует корректную работу изделия только с теми форматами (версиями) носителей и данных, которые прямо указаны в инструкции пользователя для данного изделия. Изготовитель не гарантирует возможность работы изделия с форматами (версиями) носителей и данных, которые могут появиться в будущем. Изготовитель не гарантирует возможность полноценной работы изделия с носителями информации, запись или изготовление которых была осуществлена не в заводских условиях, или с нарушениями технологии, или на устройствах других производителей аудио-, видеотехники, или с нарушением действующего законодательства в области охраны авторских и смежных прав, защиты информации и других законных прав собственников, включая, но не ограничиваясь следующими случаями:

- использование носителей плохого качества может приводить к невозможности выполнения записи или воспроизведения, к потере записанных или отредактированных материалов или к повреждению изделия;
- при использовании многослойных носителей информации может наблюдаться кратковременное искажение изображения и звука при переключении между слоями;
- воспроизведение записываемых и перезаписываемых носителей в некоторых случаях может оказаться невозможным из-за условий выполнения их записи.
- диск, записанный на другом устройстве, сессия записи которого не была закрыта, не может воспроизводиться или использоваться для записи или редактирования при помощи данного изделия.
- диск, записанный при помощи данного изделия (если оно имеет такую функцию), может не воспроизводиться на другом устройстве.

**Использование изделия по истечении срока службы**

1. Срок службы, установленный Изготовителем для данного изделия, действует только при условии использования изделия исключительно для личных, семейных или домашних нужд, а также соблюдении потребителем правил эксплуатации, хранения и транспортировки изделия. При условии аккуратного обращения с изделием и соблюдения правил эксплуатации фактический срок службы может превышать срок службы, установленный Изготовителем.
2. По окончании срока службы изделия вам необходимо обратиться в Уполномоченный сервисный центр для проведения профилактического обслуживания изделия и определения его пригодности к дальнейшей эксплуатации. Работы по профилактическому обслуживанию изделий и его диагностике выполняются сервисными центрами на платной основе.

3. Изготовитель не рекомендует продолжать эксплуатацию изделия по окончании срока службы без проведения его профилактического обслуживания в Уполномоченном сервисном центре, т. к. в этом случае изделие может представлять опасность для жизни, здоровья или имущества потребителя.

**Утилизация изделия**

После окончания срока службы изделия его нельзя выбрасывать вместе с обычным бытовым мусором. Вместо этого оно подлежит сдаче на утилизацию в соответствующий пункт приема электрического и электронного оборудования для последующей переработки и утилизации в соответствии с федеральными и местными законодательством. Обеспечивая правильную утилизацию данного продукта, вы помогаете сберечь природные ресурсы и предотвращаете ущерб для окружающей среды и здоровья людей, который возможен в случае ненадлежащего обращения. Более подробную информацию о пунктах приема и утилизации данного продукта можно получить в местных муниципальных органах или на предприятии по вывозу бытового мусора.



**Дата производства**

Каждому изделию присваивается уникальный серийный номер в виде буквенно-цифрового ряда и дублируется штрих-кодом, который содержит следующую информацию: название товарной группы, дату производства, порядковый номер изделия. Серийный номер располагается на задней панели продукта, на упаковке и в гарантийном талоне.



- 1 Первые цифры – год и месяц производства
- 2 Первые 2 буквы – код изготовителя
- 3 Вторые шесть цифр – порядковый номер изделия
- 4 Последние цифры – код модели

**ВНИМАНИЕ!** Во избежание недоразумений убедительно просим вас внимательно изучить Руководство по эксплуатации изделия и условия гарантийных обязательств, проверить правильность заполнения гарантийного талона. Гарантийный талон действителен только при наличии правильно и четко указанных: модели, серийного номера изделия, даты покупки, четких печатей фирмы-продавца, подписи покупателя. Серийный номер и модель изделия должны соответствовать указанным в гарантийном талоне. При нарушении этих условий, а также в случае, когда данные, указанные в гарантийном талоне, изменены или стерты, талон признается недействительным.

Единый информационный центр обеспечивает полную информационную поддержку деятельности компании в России, странах СНГ и Балтии. Профессиональные операторы быстро ответят на любой интересующий вас вопрос. Вы можете обращаться в единый центр по вопросам сервисного сопровождения, для рекомендаций специалистов по настройке и подключению, для информирования о местах продаж, с вопросами о рекламных акциях и розыгрышах, проводимых компанией, а также с любыми другими вопросами о деятельности компании на территории России, стран СНГ и Балтии. Есть вопросы? Звоните - мы поможем!

#### Единый информационный центр (бесплатные звонки со стационарных телефонов):

Беларусь – 8 (820) 007-311-11

Казахстан – 8 (800) 080-45-67

Молдова – 0 (800) 61-007

Россия – 8 (800) 200-400-8 (бесплатные звонки со стационарных и мобильных телефонов)

Украина – 0 (800) 304-222-0

#### Время работы единого информационного центра:

Пн-Пт с 9 до 20:00 (по московскому времени).

Сб-Вс – выходные дни. В дни государственных праздников информационный центр не работает.

Настоящая инструкция является объектом охраны в соответствии с международным и российским законодательством об авторском праве. Любое несанкционированное использование инструкции, включая копирование, тиражирование и распространение, но не ограничиваясь этим, влечет применение к виновному лицу гражданско-правовой ответственности, а также уголовной ответственности в соответствии со статьей 146 УК РФ и административной ответственности в соответствии со статьей 7.12 КоАП РФ (ст. 150.4 КоАП в старой редакции).

#### Контактная информация:

1. Изготовитель: ООО «Альфа Строй Комплект», 236009, Россия, г. Калининград, ул. 4-я Большая Окружная, 102. ТУ 6581-002-78641958-2012

2. Организация, уполномоченная на принятие и удовлетворение требований потребителей в отношении товара ненадлежащего качества, – ООО «Сервисный центр ВВК», 109202, Москва, шоссе Фрезер, д. 17А, стр. 1А.

СДЕЛАНО В РОССИИ

V5.0



**A** Заполняется сервисным центром  
Заполняется сервисным центром

ДАТА ПРИЕМА  
дата приемки

ДАТА ВЫДАЧИ  
дата выдачи

ОСОБЫЕ ОТМЕТКИ  
особый позначения

печать  
сервисного  
центра  
печатка  
сервисного  
центра

#### ОТРЫВНОЙ ТАЛОН «А»

Заполняется сервисным центром

ДАТА ПРИЕМА

дата приемки

ДАТА ВЫДАЧИ

дата выдачи

НОМЕР ЗАКАЗ-НАРЯДА

номер замовлення-наряду

ПРОЯВЛЕНИЕ ДЕФЕКТА

прояв дефенту

МАСТЕР

майстер

IRIS КОД

IRIS код

#### ВІДРИВНИЙ ТАЛОН «А»

Заповнюється сервісним центром

печать  
сервисного  
центра  
печатка  
сервисного  
центра

**B** Заполняется сервисным центром  
Заполняется сервисным центром

ДАТА ПРИЕМА  
дата приемки

ДАТА ВЫДАЧИ  
дата выдачи

ОСОБЫЕ ОТМЕТКИ  
особый позначения

печать  
сервисного  
центра  
печатка  
сервисного  
центра

#### ОТРЫВНОЙ ТАЛОН «Б»

Заполняется сервисным центром

ДАТА ПРИЕМА

дата приемки

ДАТА ВЫДАЧИ

дата выдачи

НОМЕР ЗАКАЗ-НАРЯДА

номер замовлення-наряду

ПРОЯВЛЕНИЕ ДЕФЕКТА

прояв дефенту

МАСТЕР

майстер

IRIS КОД

IRIS код

#### ВІДРИВНИЙ ТАЛОН «Б»

Заповнюється сервісним центром

печать  
сервисного  
центра  
печатка  
сервисного  
центра

**B** Заполняется сервисным центром  
Заполняется сервисным центром

ДАТА ПРИЕМА  
дата приемки

ДАТА ВЫДАЧИ  
дата выдачи

ОСОБЫЕ ОТМЕТКИ  
особый позначения

печать  
сервисного  
центра  
печатка  
сервисного  
центра

#### ОТРЫВНОЙ ТАЛОН «В»

Заполняется сервисным центром

ДАТА ПРИЕМА

дата приемки

ДАТА ВЫДАЧИ

дата выдачи

НОМЕР ЗАКАЗ-НАРЯДА

номер замовлення-наряду

ПРОЯВЛЕНИЕ ДЕФЕКТА

прояв дефенту

МАСТЕР

майстер

IRIS КОД

IRIS код

#### ВІДРИВНИЙ ТАЛОН «В»

Заповнюється сервісним центром

печать  
сервисного  
центра  
печатка  
сервисного  
центра



## ГАРАНТИЙНЫЙ ТАЛОН

## ГАРАНТИЙНИЙ ТАЛОН

### ГАРАНТИЯ ГАРАНТІЯ

Заполняется фирмой-продавцом

Заповнюється фірмою-продавцем

ИЗДЕЛИЕ  
виріб

МОДЕЛЬ  
модель

СЕРИЙНЫЙ НОМЕР  
серійний номер

ДАТА ПРОДАЖИ  
дата продажу

ФИРМА-ПРОДАВЕЦ  
фірма-продавець

АДРЕС ФИРМЫ-ПРОДАВЦА  
адрес фірми-продавця

ТЕЛЕФОН ФИРМЫ-ПРОДАВЦА  
телефон фірми-продавця

С УСЛОВИЯМИ ГАРАНТИИ ОЗНАКОМЛЕН  
З УМОВАМИ ГАРАНТІЇ ОЗНАЙОМЛЕНИЙ

ПОДПИСЬ ПОКУПАТЕЛЯ  
ПІДПИС ПОКУПЦЯ

печать или штамп продавца  
печатка або штамп продавця

**ВНИМАНИЕ!  
УВАГА!**

Пожалуйста, приобретите от продавца полностью заполненный гарантийный талон, включая отрывные корешки внутри.  
Будь ласка, вимагайте від продавця повністю заповнити гарантійний талон, включаючи відірвні корічки всередині.



### ОТРИВНОЙ ТАЛОН «А» Заполняется фирмой-продавцом

### ВІДРИВНИЙ ТАЛОН «А» Заповнюється фірмою-продавцем

ИЗДЕЛИЕ  
виріб

МОДЕЛЬ  
модель

СЕРИЙНЫЙ НОМЕР  
серійний номер

ДАТА ПРОДАЖИ  
дата продажу

ФИРМА-ПРОДАВЕЦ  
фірма-продавець

печать  
или штамп  
продавца

печатка  
або штамп  
продавця

СВЕДЕНИЯ ОБ УСТАНОВКЕ ИЗДЕЛИЯ  
ВІДОМОСТІ ПРО ВСТАНОВЛЕННЯ ВИРОБУ

Фирма-установщик  
Фірма-встановлювач

Номер сертификата  
Номер сертифікату

Дата установки  
Дата встановлення

Мастер  
Майстер



### ОТРИВНОЙ ТАЛОН «Б» Заполняется фирмой-продавцом

### ВІДРИВНИЙ ТАЛОН «Б» Заповнюється фірмою-продавцем

ИЗДЕЛИЕ  
виріб

МОДЕЛЬ  
модель

СЕРИЙНЫЙ НОМЕР  
серійний номер

ДАТА ПРОДАЖИ  
дата продажу

ФИРМА-ПРОДАВЕЦ  
фірма-продавець

печать  
или штамп  
продавца

печатка  
або штамп  
продавця



### ОТРИВНОЙ ТАЛОН «В» Заполняется фирмой-продавцом

### ВІДРИВНИЙ ТАЛОН «В» Заповнюється фірмою-продавцем

ИЗДЕЛИЕ  
виріб

МОДЕЛЬ  
модель

СЕРИЙНЫЙ НОМЕР  
серійний номер

ДАТА ПРОДАЖИ  
дата продажу

ФИРМА-ПРОДАВЕЦ  
фірма-продавець

печать  
или штамп  
продавца

печатка  
або штамп  
продавця



## ИНФОРМАЦИЯ О СЕРТИФИКАТЕ СООТВЕТСТВИЯ

Товар сертифицирован на территории России органом по сертификации электрооборудования и медицинских изделий:  
РОСС RU.0001.11MO04  
ООО «ТЕСТСЕРТИФИКО»  
107023, г. Москва, ул. Б. Семеновская, д. 40.

При отсутствии копии нового сертификата в коробке, спрашивайте копию у продавца.

Товар соответствует требованиям нормативных документов:  
ГОСТ Р 51317.3.2-2006 (МЭК 61000-3-2:2005),  
ГОСТ Р 51317.3.3-2008 (МЭК 61000-3-2:2005),  
ГОСТ Р 51318.13-2006 (СИСПР 13:2006),  
ГОСТ Р МЭК 60065-2009,  
СТБ ЕН 55020-2005.

№ сертификата: RU C-RU.MO04.B.00158  
Срок действия: с 26.09.2012 по 25.09.2015  
Изготовитель: ООО «Альфа Строй Комплект».  
236009, г. Калининград, ул. 4-я Большая окружная, д. 102.

