



v4.0

LEM1984DT2
LEM2484DT2
LEM3284DT2

LEM2284FDT2
LEM2484FDT2

LED ЖК-ТЕЛЕВИЗОРЫ СО ВСТРОЕННЫМ ЦИФРОВЫМ ТВ-ТЮНЕРОМ

(телевизоры с жидкокристаллическим
экраном со встроенным цифровым
ТВ-тюнером)

**Руководство по эксплуатации
с гарантийным талоном**
прочитайте внимательно перед эксплуатацией

СОДЕРЖАНИЕ

ВВЕДЕНИЕ	
Инструкция по мерам безопасности	1
ОБЗОР УСТРОЙСТВА	
Цифровой DVB-T/T2 тюнер	2
Особенности	2
Комплектация	2
Установка	3
Общий вид панелей управления	3
Пульт дистанционного управления	4
Установка батареек в пульт дистанционного управления	5
Использование пульта дистанционного управления	5
ПОДКЛЮЧЕНИЕ	
Подключение ТВ-антенны и устройств по HDMI- и VGA-интерфейсам	6
Включение	6
Подключение к DVD-плееру/видеомагнитофону	6
Подключение к спутниковым ресиверам и цифровым телевизионным тюнерам	7
ФУНКЦИОНАЛЬНЫЕ ВОЗМОЖНОСТИ	
Приветствие	8
Использование меню	8
Канал	8
Переключение настроенных каналов	9
Изображение	9
Звук	9
Регулировка громкости	9
Временное отключение громкости	9
Время	9
Установки	10
Телетекст	10
Блокировка	10
Вывод информации о текущем источнике сигнала	11
Выбор источника сигнала	11
Функция PVR	11
Функция Таймшифт	12
EPG	12
HD-МЕДИАПЛЕЕР	
Приложение	13
Технические характеристики встроенного HD-медиаплеера	13
ПРОЧЕЕ	
HDMI	14
Критерии определения неисправности ЖК-матрицы телевизора	14
Технические характеристики	15
Поиск неисправностей	16
Полезные примечания	16
Информация о сертификате соответствия	16
Сервисное обслуживание	17

ИНСТРУКЦИЯ ПО МЕРАМ БЕЗОПАСНОСТИ



Символ опасности

Напоминание пользователю о высоком напряжении.



Символ предупреждения

Напоминание пользователю о проведении всех действий в соответствии с инструкцией.

ВНИМАНИЕ:

ВО ИЗБЕЖАНИЕ ПОВРЕЖДЕНИЯ, ВОЗГОРАНИЯ УСТРОЙСТВА ИЛИ ПОРАЖЕНИЯ ЭЛЕКТРИЧЕСКИМ ТОКОМ НЕ ДОПУСКАЙТЕ ПОПАДАНИЯ УСТРОЙСТВА ПОД ДОЖДЬ ИЛИ ЭКСПЛУАТАЦИИ ЕГО В УСЛОВИЯХ ПОВЫШЕННОЙ ВЛАЖНОСТИ.

ПРЕДУПРЕЖДЕНИЯ:

- Перед использованием устройства внимательно ознакомьтесь с настоящим руководством. Сохраните его для использования в будущем.
- Никогда самостоятельно не вскрывайте устройство и внешний блок питания, это может стать причиной поражения электрическим током, привести к выходу устройства из строя и аннулирует гарантийные обязательства производителя. Для ремонта и технического обслуживания обращайтесь только к квалифицированным специалистам.
- Для электропитания устройства используйте электросеть с надлежащими характеристиками.
- Подключайте устройство только к предназначенным для этого аудиовидеокомпонентам и предназначенными для этого соединительными кабелями.
- Не подвергайте устройство воздействию прямых солнечных лучей, низких и высоких температур, повышенной влажности. Избегайте резких перепадов температуры и влажности. При перемещении устройства из прохладного помещения в теплое и наоборот распакуйте устройство перед началом эксплуатации и подождите 1–2 часа, не включая его.
- Не устанавливайте на устройство посторонние предметы. Оберегайте устройство от ударов, падений, вибрации и иных механических воздействий. Помните – экран устройства хрупок и может быть поврежден даже незначительным усилием.
- Не закрывайте вентиляционные отверстия на задней панели устройства и не устанавливайте его в местах, где нормальное охлаждение устройства во время работы невозможно. Рекомендуем оставлять не менее 10 см свободного пространства вокруг устройства для лучшей вентиляции.
- Устанавливайте устройство только на твердой ровной поверхности, используйте подставку и набор крепежных элементов, входящих в комплект поставки. При установке на вращающемся основании или кронштейне следите, чтобы кабель питания не натягивался и оставался

свободен для доступа на случай необходимости быстрого отключения кабеля питания от сети электропитания. Штепсельная вилка должна оставаться легкодоступной на случай необходимости быстрого отключения от сети электропитания.

- При монтаже устройства на стену используйте только специальные крепления и кронштейны, учитывая вес и размер устройства, во избежание получения травм и повреждения устройства. В случае необходимости обратитесь к квалифицированным специалистам.
- Не используйте при чистке устройства абразивные материалы и органические соединения (алкоголь, бензин и т.д.). Для чистки корпуса устройства допускается использование небольшого количества нейтрального моющего средства с последующей протиркой сухой мягкой тканью. Для чистки экрана используйте сухую мягкую ткань или специальные салфетки, предназначенные для LCD-мониторов. Никогда не наносите жидкость непосредственно на экран устройства!
- Отключайте устройство от сети электропитания и от кабеля телевизионной антенны, если не собираетесь пользоваться им длительное время, или перед грозой. Не прикасайтесь во время грозы к устройству, сетевому шнуру или кабелю антенны!
- Вынимайте батарейки из пульта дистанционного управления, если не собираетесь пользоваться им длительное время.
- Просмотр телепередач рекомендуется проводить при положении регулятора громкости телевизора не более 1/2 от максимального уровня. Длительное прослушивание на более высоком уровне громкости может привести к ухудшению слуха, а на максимальной – к выходу из строя громкоговорителя.
- Если в течение длительного времени изображение на экране телевизора остается неподвижным, то на матрице могут возникнуть остаточные изображения, т.н. «эффект статичных изображений».
- Использование телевизора предполагает просмотр постоянно меняющегося изображения, занимающего всю площадь экрана.

Все иллюстрации, приведенные в данной инструкции, являются схематическими изображениями объектов и могут отличаться от их реального внешнего вида.

LED ЖК-телевизор со встроенным цифровым ТВ-тюнером — это электронное устройство для приема и отображения изображения и звука, передаваемых по беспроводным каналам, и сигналов от устройств воспроизведения видеосигнала, со встроенным мультимедийным медиаплеером. Устройство предназначено для личных, семейных, домашних и иных нужд, не связанных с осуществлением предпринимательской деятельности.

ЦИФРОВОЙ DVB-T/T2 ТЮНЕР

Ваш телевизор оснащен цифровым DVB-T/T2 тюнером, позволяющим принимать передачи эфирного наземного цифрового телевидения и радио. DVB-T/T2 тюнер декодирует цифровые сигналы в форматах MPEG-2 и MPEG-4. Телевизионные каналы и радиостанции, передаваемые в одном частотном радиоканале, сформированы в мультиплекс. В состав мультиплекса могут входить как общегосударственные, так и региональные каналы. Телевизор обладает функцией PVR – цифровой видеозаписи. Это позволяет записывать телевизионные программы, в том числе установив таймер записи на нужное время, и использовать функцию Таймшифт – включение паузы во время эфира. PVR дает возможность просмотреть в удобное время не только записанные телевизионные передачи, но и видеофайлы и фотографии, а также слушать музыку. Для работы функции PVR необходимо подключить к телевизору USB-носитель.

Прием сигналов цифрового телевидения и радио возможен только при наличии передач в цифровом стандарте DVB-T/T2. Проверьте, что в вашем регионе ведется цифровое вещание и место приема входит в зону обслуживания передающего центра. Телевизор обеспечивает прием сигналов только открытого, нешифрованного цифрового вещания. Для приема цифрового эфирного сигнала в зоне уверенного приема вам понадобится антенна дециметрового (ДМВ) диапазона. Выбор антенны зависит от условий приема, расположенных вокруг зданий, рельефа местности и т.п. Необходимо применять эффективные комнатные антенны с усилителем либо использовать наружные антенны. Из-за большей высоты размещения и больших размеров использование наружных антенн всегда предпочтительнее комнатных. Для правильного выбора антенны можно обратиться за помощью в офис передающей компании цифрового телевидения вашего региона. Существующую антенну, на которую ведется прием дециметровых каналов аналогового эфирного телевидения, можно использовать и для приема сигналов цифрового вещания. Обратите внимание, что коллективная антенна кабельного телевидения для приема сигналов цифрового телевидения может не подойти, поскольку сигнал в нее поступает с районной телевизионной студии и эфирные сигналы цифрового телевидения в кабельной сети отсутствуют.

Не является недостатком товара неудовлетворительное качество приема сигнала цифрового вещания в случае отсутствия достаточного уровня сигнала в подключенном к телевизору антенном кабеле, эксплуатации телевизора в зоне со сложной помеховой ситуацией, на границе или вне зоны устойчивого приема радиосигнала телевидения, в т.ч. из-за особенностей ландшафта местности и ее застройки.

ОСОБЕННОСТИ

Оснащение

- Высококачественная цветная TFT-матрица со светодиодной подсветкой
- Собственное разрешение матрицы 1366x768*, 1920x1080**
- 2 цифровых аудио-, видеоинтерфейса HDMI
- Разъем VGA
- Компонентный YPbPr видеовход
- Аудиовход PC AUDIO
- Композитный видеовход
- Стерефонический аудиовход
- Видеовход SCART
- Цифровой аудиовыход SPDIF
- USB2.0-порт для воспроизведения HD-видео, аудиофайлов и фотографий с внешних USB-совместимых устройств
- Русифицированное меню
- Функция записи PVR при приеме цифрового телевидения.
- Совместимость с настенными креплениями стандарта VESA
- Настройка цветовой температуры
- Регулировка тембра, баланса акустической системы
- Предустановленные настройки звука

Режим телевизора

- Чувствительный тюнер, обеспечивающий уверенный прием аналоговых и цифровых каналов
- Функция автоматического и ручного поиска каналов
- Поддержка NICAM стерео
- Функция телетекста
- Регулировка яркости и контрастности, предустановленные настройки изображения
- Современные методы шумоподавления

Режим монитора персонального компьютера

- Широкий диапазон поддерживаемых разрешений
- Регулировка частоты и фазы

КОМПЛЕКТАЦИЯ

ЖК-телевизор.....	1 шт.
Пульт дистанционного управления.....	2 шт.
Батарейка ААА.....	4 шт.
Подставка для телевизора.....	1 шт.
Комплект крепежных элементов.....	1 шт.
Переходник YPbPr***.....	1 шт.
Руководство по эксплуатации	
с гарантийным талоном.....	1 шт.

* Для моделей LEM1984DT2, LEM2484DT2, LEM3284DT2.

** Для моделей LEM2284FDT2 и LEM2484FDT2.

*** Только для модели LEM3284DT2.

УСТАНОВКА

Боковая панель телевизора

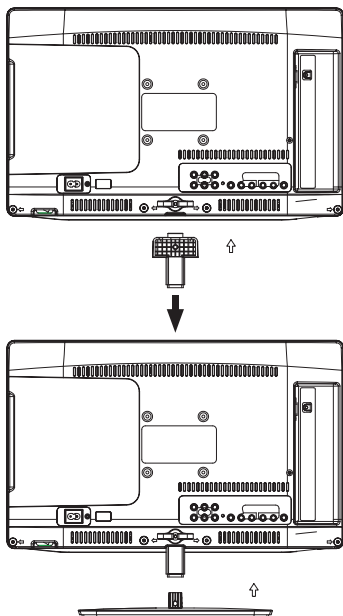

Для настольного размещения воспользуйтесь настольной подставкой. Совместите подставку с телевизором и зафиксируйте винтом, как показано на рисунке.

ПРИМЕЧАНИЕ

- ТВ возможно разместить на стене с помощью кронштейнов стандарта VESA.

ОБЩИЙ ВИД ПАНЕЛЕЙ УПРАВЛЕНИЯ

Передняя панель телевизора

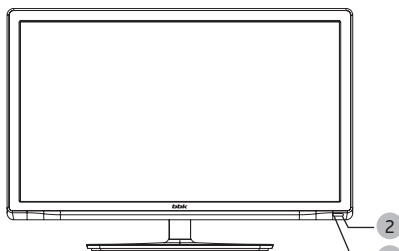

- 1 ИК-датчик системы дистанционного управления
- 2 Индикатор рабочего режима/режима ожидания

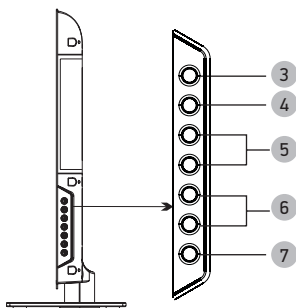

- 3 Клавиша **SOURCE**. Выбор режима работы/источника сигнала.
- 4 Клавиша **MENU**. Открытие меню.
- 5 Клавиши **CH +** и **CH -**. Переключение настроенных телевизионных каналов/перемещение по пунктам меню.
- 6 Клавиши **VOLUME +** и **VOLUME -**. Клавиши регулировки громкости.
- 7 Клавиша **STANDBY**. Рабочий режим/режим ожидания.

Боковая панель телевизора

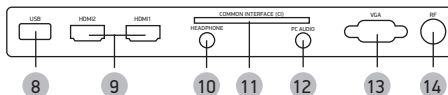

Задняя панель телевизоров LEM1984DT2, LEM2284FDT2, LEM2484DT2, LEM2484FDT2

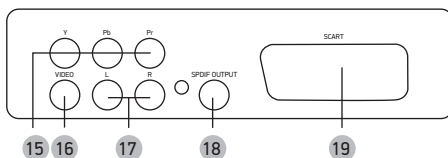

Задняя панель телевизора LEM3284DT2

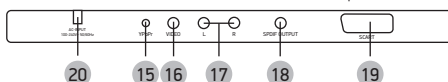

- 8 **USB-порт** для подключения внешних устройств
- 9 **Разъемы HDMI1 и HDMI2**. Интерфейс для передачи сигнала высокой четности
- 10 **Разъем для подключения наушников.**
- 11 **CI-слот**. Предназначен для подключения модуля условного доступа.
- 12 **Разъем PC AUDIO**. Разъем для подключения внешнего источника аудиосигнала.
- 13 **Разъем VGA**. Разъем для подключения к компьютеру.
- 14 **Разъем RF**. Разъем для подключения антенного кабеля (сигнал эфирной антенны или кабельного телевидения).
- 15 **Разъем YPbPr**. Компонентный видеовход.
- 16 **Разъем VIDEO**. Композитный видеовход.
- 17 **Разъем AUDIO L R**. Стереофонический аудиовход.
- 18 **Разъем SPDIF OUTPUT**. Цифровой аудиовыход
- 19 **Разъем SCART**
- 20 **Сетевой кабель**

ПУЛЬТ ДИСТАНЦИОННОГО УПРАВЛЕНИЯ

- 1 Кнопка Рабочий режим/режим ожидания.
- 2 Кнопка ASPECT Выбор формата изображения.
- 3 Кнопка NICAM/A2
- 4 Цифровые клавиши.
- 5 Кнопка CH.LIST Отображение списка каналов.
- 6 Кнопка DISPLAY Отображение информации о канале/источнике сигнала.
- 7 Кнопки RED/GREEN/YELLOW/BLUE Действуют в соответствии с информацией на экране.
- 8 Кнопка SLEEP Установка таймера сна.
- 9 Кнопки направления (ВВЕРХ, ВНИЗ, ВЛЕВО, ВПРАВО)
- 10 Кнопка MENU Вызов меню настройки телевизора.
- 11 Кнопка SUBTITLE Изменение языка субтитров.
- 12 Кнопка CH +/- Переключение каналов.
- 13 Кнопка T.SHIFT Функция Таймшифт.
- 14 Кнопка HOLD/▶|| Задержка страниц в режиме телетекста/воспроизведение/пауза.
- 15 Кнопка ■ Остановка воспроизведения.
- 16 Кнопка ◀◀ Воспроизведение с предыдущего трека.
- 17 Кнопка TEXT Включение/выключение режима телетекста.
- 18 Кнопка AUDIO Выбор доступного языка/аудиоканала программы.
- 19 Кнопка TV/USB Переключение источника сигнала TV/USB.
- 20 Кнопка EPG
- 21 Кнопка INDEX Отображение информации о программе в режиме DTV.
- 22 Кнопка FAV
- 23 Кнопка S.PAGE/▶▶ Выбор подстраницы в режиме телетекста/воспроизведение с последующего трека.
- 24 Кнопка SIZE/▶▶ Управление форматом ввода данных в режиме телетекста/ускоренное воспроизведение вперед.
- 25 Кнопка REVEAL/◀◀ Отображение «скрытых» страниц телетекста/ускоренное воспроизведение назад.
- 26 Кнопка VOL +/- Увеличение/уменьшение уровня громкости.
- 27 Кнопка EXIT Выход или переход на предыдущий уровень меню.
- 28 Кнопка ENTER Выбор и подтверждение в режиме отображения меню.
- 29 Кнопка SOURCE Выбор источника сигнала.
- 30 Кнопка FREEZE Фиксирование картинки.
- 31 Кнопка REC Запись PVR.

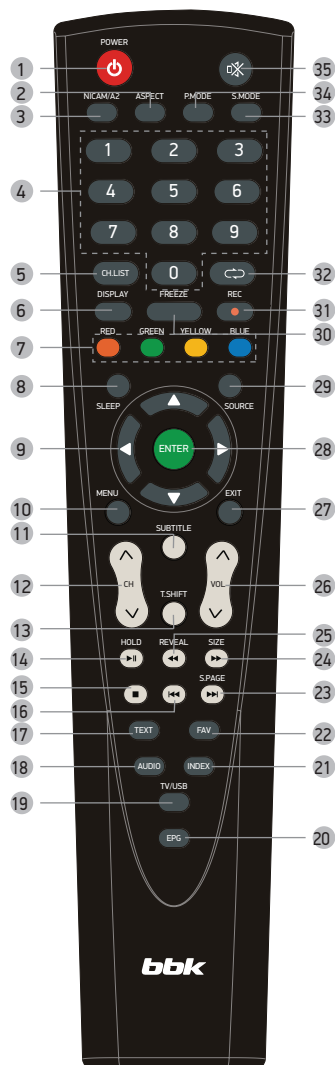

- 32 Кнопка Переключение на предыдущий просматриваемый канал.
- 33 Кнопка S.MODE Выбор предустановленных настроек звука.
- 34 Кнопка P.MODE Выбор предустановленных настроек изображения.
- 35 Кнопка MUTE Включение/выключение звука.

УСТАНОВКА БАТАРЕЕК В ПУЛЬТ ДИСТАНЦИОННОГО УПРАВЛЕНИЯ

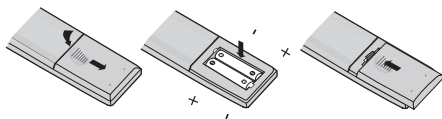

1. Откройте крышку на задней поверхности пульта дистанционного управления.
2. Установите батарейки, соблюдая полярность.
3. Закройте крышку.

ИСПОЛЬЗОВАНИЕ ПУЛЬТА ДИСТАНЦИОННОГО УПРАВЛЕНИЯ

При использовании пульта дистанционного управления убедитесь, что угол отклонения пульта от воображаемого перпендикуляра к датчику инфракрасных лучей на передней панели не превышает 30 градусов и расстояние до устройства не превышает 5 метров.

ПРЕДУПРЕЖДЕНИЯ:

- Избегайте попадания прямых солнечных лучей на датчик инфракрасных лучей на передней панели устройства.
- Своевременно заменяйте батарейки в пульте дистанционного управления.
- Не роняйте пульт дистанционного управления и старайтесь оберегать его от воздействия влаги.

Общий вид передней панели телевизора

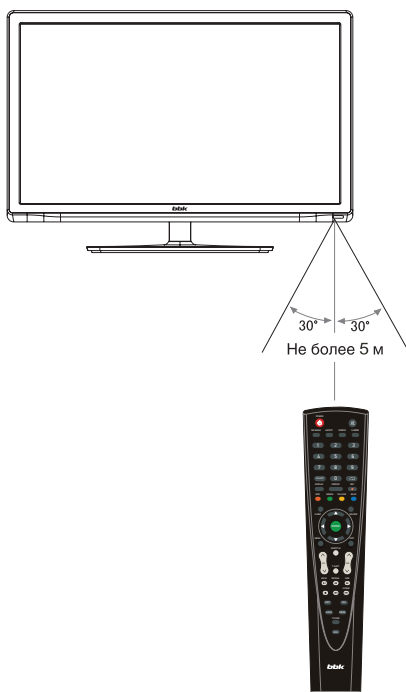

ПОДКЛЮЧЕНИЕ ТВ-АНТЕННЫ И УСТРОЙСТВ ПО HDMI- И VGA-ИНТЕРФЕЙСАМ

ВНИМАНИЕ!

- Перед подключением убедитесь, что все компоненты выключены.

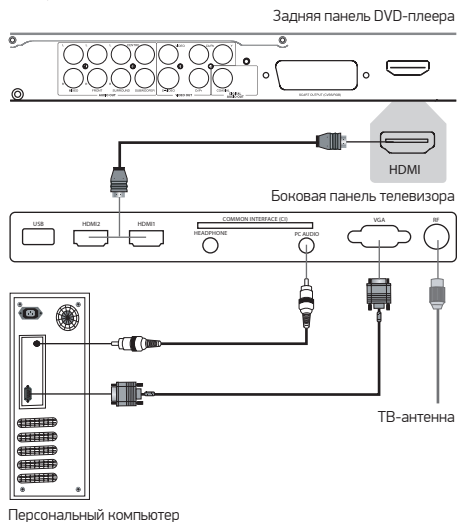



1. Перед включением телевизора в сеть подсоедините все необходимое оборудование.
2. Подключите антенну к соответствующему разъему на боковой панели телевизора.

ВКЛЮЧЕНИЕ

ВНИМАНИЕ!

- Не подключайте телевизор к сетевой розетке до выполнения всех соединений.
- Подключайтесь только к электросетям с необходимыми для данного устройства параметрами.

Подключите сетевую вилку телевизора к розетке электропитания.

Нажмите клавишу  на ПДУ, чтобы включить питание. Переведите устройство в рабочий режим нажатием клавиши STANDBY на боковой панели телевизора или клавиши  на ПДУ. Настройка каналов описана в разделе «Функциональные возможности/Канал».

ПОДКЛЮЧЕНИЕ К DVD-ПЛЕЕРУ/ВИДЕОМАГНИТОФОНУ

ВНИМАНИЕ!

- Перед подключением убедитесь, что все устройства выключены.

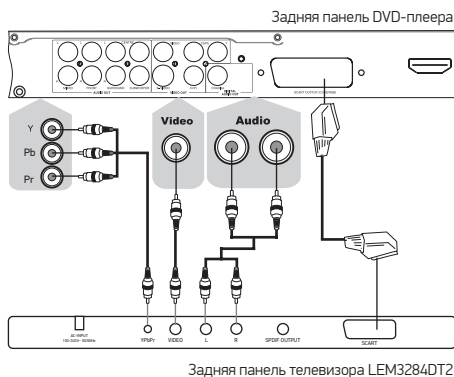
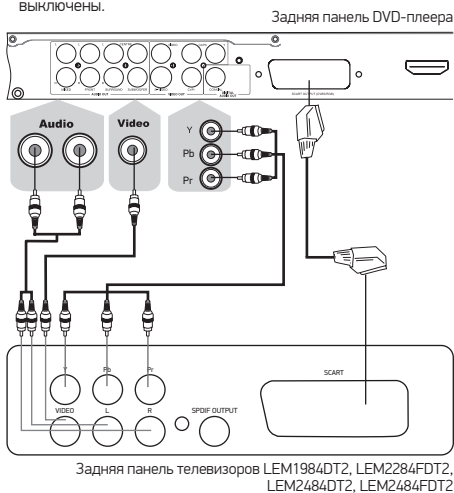

ПОДКЛЮЧЕНИЕ К СПУТНИКОВЫМ РЕСИВЕРАМ И ЦИФРОВЫМ ТЕЛЕВИЗИОННЫМ ТЮНЕРАМ

Метод А

Для просмотра каналов высокого разрешения с внешнего спутникового ресивера используйте разъем HDMI для подключения к телевизору. Если ваш ресивер оборудован цифровым видеовыходом DVI, воспользуйтесь специальным переходником HDMI-DVI для подключения к телевизору с помощью кабеля HDMI (в комплектацию не входит).

1. Для подключения телевизора к DVD-плееру используйте аудиовидеокабель.
2. Перед включением телевизора в сеть подсоедините все необходимое оборудование.
3. Нажмите клавишу , чтобы включить телевизор.
4. Для выбора источника сигнала воспользуйтесь клавишей SOURCE.

Метод В

Для подключения композитного видеосигнала и аудиосигнала используйте аудиовидеокабель (в комплектацию не входит).

Метод С

Для подключения к аудиовидеоразъему SCART воспользуйтесь специальным SCART-кабелем (в комплектацию не входит).

Боковая и задняя панель телевизоров LEM1984DT2, LEM2284FDT2, LEM2484DT2, LEM2484FDT2

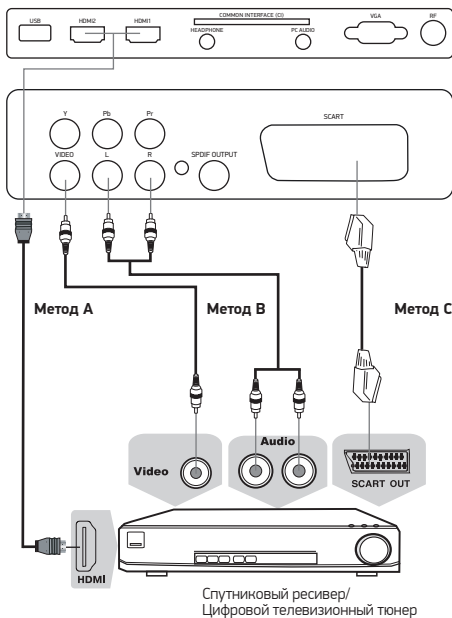

Боковая и задняя панель телевизора LEM3284DT2

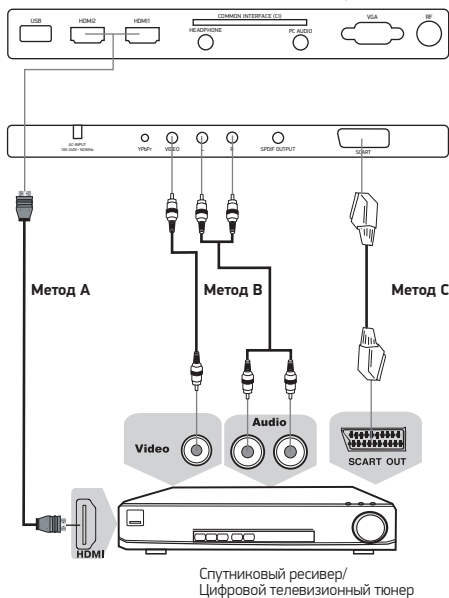

Данное устройство обеспечивает прием цифровых и аналоговых телеканалов, запоминание до 400 телевизионных каналов и позволяет осуществлять автоматический, ручной и точный поиск телевизионных каналов. Встроенный тюнер поддерживает воспроизведение стереозвуча, передаваемого в системе NICAM.

ПРИВЕТСТВИЕ

При включении телевизора впервые или после сброса настроек на заводские появится следующее меню:

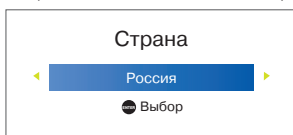

Выберите страну вещания, нажмите ENTER на ПДУ. После окончания автонастройки программ на экране телевизора отобразится первый настроенный канал.

ИСПОЛЬЗОВАНИЕ МЕНЮ

1. Нажмите клавишу MENU для входа в главное меню.
2. Используйте клавиши ▲/▼ для выбора одного из разделов главного меню и затем нажмите клавишу ENTER для входа в выбранный раздел.
3. Используйте клавиши ▲/▼ для выбора пунктов меню.
4. Используйте клавиши ◀/▶ для изменения значений выбранного пункта меню.
5. Нажмите клавишу MENU для выхода из подменю или из главного меню.

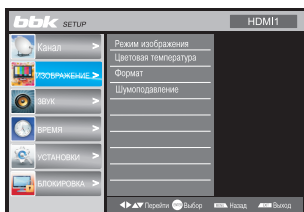

КАНАЛ

В разделе КАНАЛ (доступен только в режиме ТВ-источника) вы можете выбрать параметры: Автонастройка, Ручная настройка DTV, Ручная настройка ATV, Редактор программ, Информация о сигнале, CI информация, Файловая система PVR и Обновление ПО (USB).

- Параметр Автонастройка позволяет произвести автоматическое сканирование всего телевизионного диапазона с запоминанием всех найденных телевизионных станций.

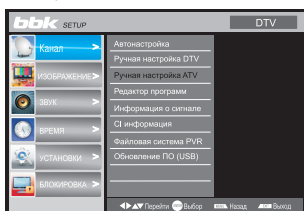

- Параметр Ручная настройка позволяет вручную настроить частоту отдельного канала, его звуковую систему,

а также произвести точную подстройку частоты. Вы можете произвести ручную настройку DTV (цифровых ТВ-каналов) или ATV (аналоговых ТВ-каналов).

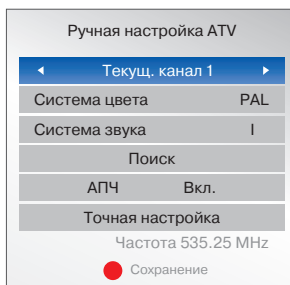
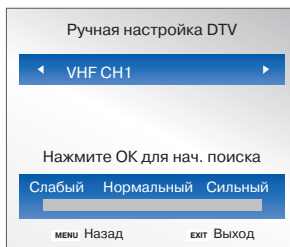

- Параметр Редактор программ позволяет вызвать меню сортировки и настройки каналов. Вы можете удалить, переименовать, переместить или пропустить любой канал с помощью клавиш телетекста.

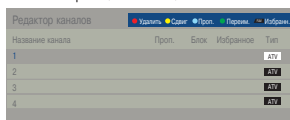

- **Удалить** Выберите канал, который хотите удалить, и нажмите красную клавишу.
- **Переим.** Выберите канал, который хотите переименовать, и нажмите зеленую клавишу. Возможно переименовать только каналы ATV.
- **Сортир.** Выберите канал, который хотите переместить на новое место, и нажмите желтую клавишу. Переместитесь на нужный номер канала с помощью клавиш направления и нажмите OK. Завершите операцию, нажав желтую клавишу. Нажмите синюю клавишу для установки и отмены пропуска канала (канал будет пропущен при последовательном переключении клавишами CH +/-).

Для задания списка любимых каналов нажмите клавишу FAV на ПДУ. Выберите программу, нажмите снова клавишу FAV. Как только список любимых каналов создан, его можно вызвать нажатием клавиши FAV на ПДУ.

ПРИМЕЧАНИЕ

- Имя канала ATV составляет не более 5 знаков. Функция переименования каналов доступна только для аналоговых каналов.

ПЕРЕКЛЮЧЕНИЕ НАСТРОЕННЫХ КАНАЛОВ

1. Для последовательного переключения предварительно настроенных каналов используйте клавиши CH-/+ на пульте ДУ или клавиши CH на телевизоре.
2. Для прямого ввода номера канала используйте цифровые клавиши на пульте ДУ.

ИЗОБРАЖЕНИЕ

В разделе ИЗОБРАЖЕНИЕ вы можете настроить режим изображения, цветовую температуру, формат изображения и шумоподавление по своему усмотрению.

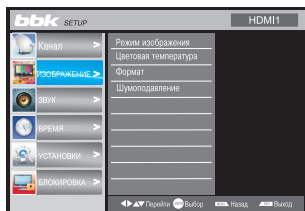

1. Нажатием клавиш ▲/▼ и ENTER выберите один из пунктов меню.
 2. Отрегулируйте этот параметр с помощью клавиш ◀/▶. При этом предустановленный режим сменится на «Пользователь» и настройки сохранятся в нем.
 3. Новые настройки будут сохранены автоматически.
 4. Нажмите клавишу MENU, чтобы вернуться в меню.
- Параметр Режим изображения позволяет выбрать один из предустановленных режимов изображения: Стандарт, Мягкое, Динамичное и Пользовательское. В режиме Пользовательское доступны настройки контрастности, яркости, цвета, резкости и насыщенности.
 - В параметре Цветовая температура доступны значения: Стандартная, Холодная, Теплая и Пользовательская.
 - В параметре Формат изображения доступны значения: Авто, 4:3, 16:9, Масшт1 и Масшт2.
 - Параметр Шумоподавление позволяет установить желаемый уровень шумоподавления. Доступные значения: Низкое, Среднее, Высокое и Выкл.

ЗВУК

В разделе ЗВУК вы можете выбрать предустановленные настройки, настроить низкочастотную и высокочастотную составляющую звука и баланс.

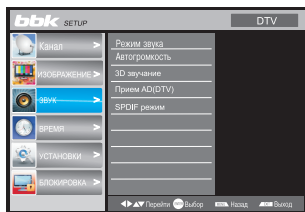

- Параметр Режим звука позволяет выбрать одну из возможных предустановленных настроек: Стандартный, Музыка, Кино, Спорт, Пользователь.
- Параметр Автогромкость позволяет установить автоматический выбор громкости.
- Параметр 3D-звучание позволяет установить эффект объемного звучания.

ПРИМЕЧАНИЯ

- Используйте параметр Автогромкость, только когда входной сигнал искажен или его громкость слишком велика.
- SPDIF режим позволяет выбрать формат цифрового звука на коаксиальном аудиовыходе и HDMI. Возможные установки: PCM - декодированный стереозвук, Авто - звук без декодирования.

- Прием AD (DTV) (функция Audio Description (AD) позволяет людям с утраченным или сильно ослабленным зрением получать дополнительную информацию о происходящем на телеэкране.
- Audio Description представляет собой дополнительную звуковую дорожку, содержащую описание происходящих в данный момент на экране событий.

ПРИМЕЧАНИЯ

- Работа AD-функции возможна только при наличии передачи соответствующей информации в данном канале.

РЕГУЛИРОВКА ГРОМКОСТИ

1. Нажмите клавишу VOL- для уменьшения громкости.
2. Нажмите клавишу VOL+ для увеличения громкости.

ВНИМАНИЕ!

- Просмотр телепередач рекомендуется проводить при положении регулятора громкости телевизора не более 1/2 от максимального уровня. Длительное прослушивание на более высоком уровне громкости может привести к ухудшению слуха, а также к выходу из строя громкоговорителей телевизора.

ВРЕМЕННОЕ ОТКЛЮЧЕНИЕ ГРОМКОСТИ

1. Нажмите клавишу MUTE для временного отключения громкости.
2. Нажмите клавишу MUTE вновь или VOL-/+ для включения звука.

ВРЕМЯ

В разделе ВРЕМЯ вы можете настроить системное время телевизора, время его включения/выключения, автовыключение и часовой пояс.

- Параметр Время позволяет настроить время системы.
- Параметры Время включения и Время выключения позволяют установить время автоматического включения и выключения телевизора соответственно.
- Параметр Таймер сна позволяет задать время, через которое телевизор выключится.
- Параметр Автовыключение позволяет включить режим автоматического выключения телевизора.
- Параметр Часовой пояс позволяет задать часовой пояс.

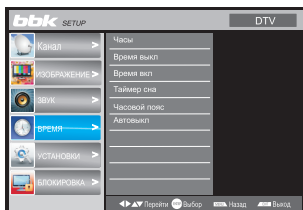

ПРИМЕЧАНИЯ

- При отсутствии сигнала в течение 10 минут телевизор выключится автоматически, если включен режим Автовыключение.
- Системное время сбрасывается при отключении телевизора от сети электропитания.

УСТАНОВКИ

В разделе УСТАНОВКИ вы можете установить язык меню, язык аудио и субтитров, время меню, режим слабый слух, выбрать страну или произвести восстановление стандартных настроек.

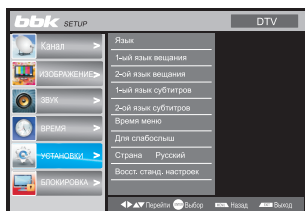

- Параметр Язык позволяет выбрать язык отображения экранного меню.
- Параметр Язык вещания позволяет установить язык вещания.
- Параметр Язык субтитров позволяет установить язык субтитров.
- Параметр Время меню позволяет установить время меню.
- Параметр Режим слабый слух позволяет установить режим субтитров.
- Параметр Страна позволяет выбрать страну вещания.
- Параметр Восст. станд. настроек позволяет вернуться к заводским установкам телевизора.

ПРИМЕЧАНИЕ

- Параметр Восст. станд. настроек производит очистку всех сохраненных каналов и устанавливает системные настройки в значения по умолчанию.

ТЕЛЕТЕКСТ

Функция телетекста зависит от выбранного канала и доступна, когда на данном канале передается телетекст. Функция Телетекст дает возможность получать различную информацию при помощи обычного телевизионного сигнала. Сюда относятся: новости, спорт, предложения туристических компаний, погода, кино, театральные афиши и так далее.

1. Нажмите клавишу чтобы включить ваш ЖК-телевизор.
2. Нажмите клавиши ВВЕРХ/ВНИЗ для перемещения между страницами или используйте клавиши 0-9 для ввода номера страницы.
3. Нажмите один раз на клавишу TEXT, чтобы перейти к режиму ТЕЛЕТЕКСТ. Если выбранный канал не поддерживает телетекст, на экране отобразится индикация «100». В этом случае выберите другой канал. В режиме ТЕЛЕТЕКСТ в нижней части экрана расположены 4 цветных заголовка. Чтобы получить доступ к информации по одному из них, нажмите клавишу соответствующего цвета.
4. Нажмите один раз на клавишу REVEAL, чтобы увидеть скрытую информацию. Нажмите повторно, чтобы скрыть ее снова.
5. Нажмите клавишу HOLD для удержания страницы телетекста при просмотре большого объема информации,

- нажмите еще раз для возврата к режиму автоматического обновления страниц.
6. Нажмите клавишу S.PAGE, чтобы остановить или возобновить открытие подстраниц телетекста.
7. Нажмите клавишу SIZE, чтобы верхняя половина текста заняла весь экран, нажмите еще раз клавишу SIZE, чтобы нижняя половина текста заняла весь экран, нажмите вновь, чтобы вся страница текста отобразилась на экране.
8. Нажмите клавишу INDEX для возврата к основной странице. Загрузка страницы телетекста может занять длительное время.

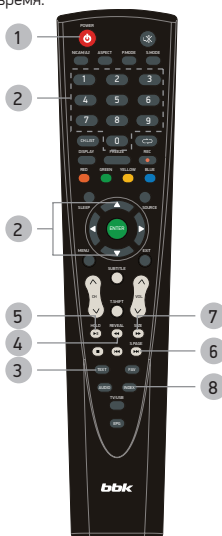

БЛОКИРОВКА

В разделе БЛОКИРОВКА вы можете заблокировать систему, установить пароль, заблокировать программу, установить родительский контроль.

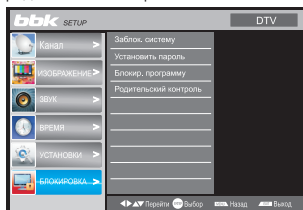

- Параметр Блокировка системы позволяет включить блокировку системы. При этом становится невозможным поиск каналов и изменение программ.
- Параметр Установить пароль позволяет задать пароль блокировки системы. Пароль по умолчанию – «0000». Если вы забыли установленный пароль, используйте дополнительный пароль «9527».
- Параметр Блокировка программы позволяет заблокировать необходимую программу. Нажмите клавишу ВВЕРХ/ВНИЗ для выбора программы. Для блокировки выбранной программы нажмите зеленую клавишу телетекста. Чтобы разблокировать программу, введите пароль и нажмите снова зеленую клавишу телетекста.
- Параметр Родительский контроль позволяет выбрать режим возрастного ограничения.

ВЫВОД ИНФОРМАЦИИ О ТЕКУЩЕМ ИСТОЧНИКЕ СИГНАЛА

Нажмите клавишу DISPLAY на ПДУ; на экране отобразится информация о текущем источнике сигнала. Она исчезнет через 3 секунды, либо можно еще раз нажать клавишу DISPLAY, чтобы убрать ее с экрана.

ВЫБОР ИСТОЧНИКА СИГНАЛА

1. Нажмите клавишу SOURCE – на экране отобразится меню выбора источника сигнала.
2. Клавишами ВВЕРХ или ВНИЗ выберите желаемый источник сигнала.
3. Нажмите клавишу ENTER для подтверждения.
Возможные значения:

Источник
DTV
ATV
SCART
YPbPr
PC
HDMI1
HDMI2
AV
USB

▲ Перейти ● Выбор ▢ Выход

ФУНКЦИЯ PVR

ПРИМЕЧАНИЕ

- Функции PVR и Таймшифт доступны только для каналов цифрового телевидения, при использовании в качестве источника сигнала DTV.

Подготовка к записи программы

1. Войдите в раздел «Файловая система PVR» меню НАСТРОЙКА. В пункте «Выберите диск» укажите диск, на который будут сохраняться файлы записи.

Файловая система PVR	
Выбор диск	C:
Провер. файл. сист. PVR	Успешно
USB	Прошел
Форматир.	Прошел
Размер Таймшифт	All
Скорость	2816 кБ/с
Огр длит записи	6 Нг.

● Выбор ▢ Выход

2. Выберите пункт «Провер. файл. сист. PVR», затем нажмите клавишу ENTER на ПДУ. На экране появится надпись «Проверка». После окончания проверки файловой системы PVR на экране отобразится «Успешно».
3. Пожалуйста, проверьте пункт «Скорость». Если в пункте «Скорость» установлено «Поддержка HD», скорости USB-устройства достаточно для выполнения функций

«Таймшифт» и «Запись». Если нет, то USB-устройство необходимо отформатировать. Обратите внимание, что при форматировании внешнего устройства все файлы и информация, хранящиеся на нем, будут стерты.

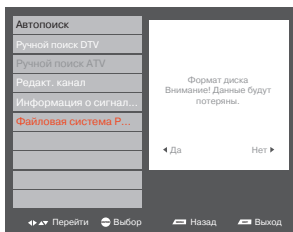

После окончания форматирования подключенного устройства на экране отобразится меню:

Файловая система PVR	
Выбор диск	C:
Провер. файл. сист. PVR	Успешно
USB	Прошел
Форматир.	Прошел
Размер Таймшифт	All
Скорость	2816 кБ/с
Огр длит записи	6 Нг.

● Выбор ▢ Выход

4. Если при форматировании выбран тип форматирования «Высокоскоростной FS», вы сможете изменить размер Таймшифт.

Размер файловой сист.	
Тип файловой системы P...	Высокоск. FS
Размер файловой сист. PVR	8 GB
SD 224 Mins	HD 64 Mins

ПРИМЕЧАНИЯ

- Предельный размер записи составляет не более 6 часов.
- Для нормальной работы устройства подождите, пока устройство закончит проверку файловой системы PVR.
- Записи, произведенные с помощью PVR-системы данного ТВ, могут воспроизводиться только на данном ТВ, воспроизведение на других устройствах (компьютер, DVD-плеер и т.д.), не поддерживающих формат TS, невозможно.

Запись программы

При просмотре DTV выберите желаемый канал и нажмите «Запись». Появится окно записи. Нажмите «Запись» еще раз. Окно записи исчезнет, на экране появится значок «REC». Для остановки записи нажмите «Стоп», значок «REC» исчезнет.

ПРИМЕЧАНИЕ

- Запись одного и одновременный просмотр другого цифрового канала возможны, только если оба канала передаются на одной частоте (в одном мультиплексе).

Включение по расписанию

Чтобы не пропустить интересующую вас передачу или записать ее, необходимо создать задание на включение ТВ или запись по расписанию. Вызовите электронную программу передач клавишей EPG пульта ДУ. Выберите интересующую передачу с помощью клавиш направления и нажмите цветную клавишу в соответствии с необходимым действием: Записью или Напоминанием. В открывшемся меню проверьте правильность установок даты и времени, при необходимости скорректируйте их и установите режим включения этого задания: однократно, ежедневно и т.д. Подтвердите установки клавишей Enter. Посмотреть установленные задания можно, нажав клавишу EPG, а затем цветную клавишу, в соответствии с подсказкой, для вывода расписания.

Воспроизведение записи

Нажмите клавишу INDEX для отображения списка записей PVR. Выберите нужную запись и нажмите клавишу ENTER для начала просмотра. Записанная программа будет сохранена в папке «_MSTPVR» на подключенном к телевизору внешнем устройстве.

ПРИМЕЧАНИЯ

- ЖК-телевизор корректно работает с USB-устройствами объемом не менее 4 ГБ и не более 500 ГБ.
- При воспроизведении файлов с низким битрейтом изображение на экране ТВ может стать «мозаичным».
- Для записи используйте USB-носители с файловой системой FAT32.

ФУНКЦИЯ ТАЙМШИФТ**Подготовка к включению функции Таймшифт**

Данный ЖК-телевизор позволяет при приеме DTV включить паузу во время просмотра программы и записать ее на USB-устройство с последующей возможностью просмотра программы с момента ее остановки.

ПРИМЕЧАНИЯ

- Перед выполнением функции Таймшифт необходимо произвести форматирование подключенного USB-устройства.
- Таймер сна, установленный до включения функции Таймшифт, будет приостановлен при ее включении.

Форматирование USB-устройства

Вставьте USB-устройство в USB-порт на боковой панели ЖК-телевизора. Выберите «Форматировать» в разделе «Файловая система PVR» и установите объем, который будет предназначен для Таймшифт.

ПРИМЕЧАНИЯ

- Форматирование устройства займет не менее двух минут. Для обеспечения нормальной работы устройства, пожалуйста, не выключайте телевизор и не отключайте USB-устройство во время форматирования подключенного устройства.
- Во время форматирования будет производиться тест скорости USB-устройства. Если результат теста скорости подключенного устройства неудовлетворителен, то с этим устройством функция Таймшифт может не работать.

Включение функции Таймшифт при просмотре DTV-программы

1. Убедитесь, что USB-устройство подключено к USB-порту на боковой панели ЖК-телевизора.
2. При просмотре DTV-программы нажмите клавишу T.SHIFT на ПДУ. ТВ-программа приостановится, появится меню Таймшифт и начнется запись.
3. Для возобновления просмотра ТВ-программы нажмите клавишу ►||, для ускоренного воспроизведения – клавиши ◀◀/▶▶.
4. Для остановки функции Таймшифт нажмите клавишу ■.

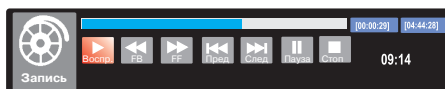
**ПРИМЕЧАНИЯ**

- Не отключайте USB-устройство во время выполнения функции Таймшифт.
- USB-устройство объемом 4 ГБ позволяет записать 140 минут ТВ-программы.

EPG

EPG (Electronic Program Guide) используется для просмотра программы передач DTV- или радиоканала. Чтобы войти в меню EPG, нажмите клавишу EPG на ПДУ. На экране телевизора отобразится меню:

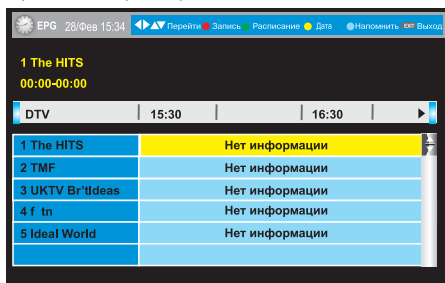

1. Используйте клавишу DISPLAY на ПДУ для отображения информации о программе.
2. Используйте зеленую клавишу для отображения списка программ в расписании. Используйте клавиши ВВЕРХ/ВНИЗ для выбора программы. Чтобы удалить программу в расписании, нажмите красную клавишу. Чтобы вернуться к меню EPG, нажмите снова клавишу EPG.
3. Используйте синюю клавишу для задания времени напоминания программы. В установленное время произойдет автоматическое переключение на заданную программу.

Спис распис.	15:34	28Фев	Удалить
Время	Дата	Заголовок программы	Название канала

ПРИМЕЧАНИЕ

- Функция EPG работает, если по телевизионному каналу передается соответствующая информация.

ЖК-телевизор оснащен встроенным HD-медиаплеером, способным проигрывать видеофайлы высокого разрешения до 1080р. В списке поддерживаемых форматов – распространенные в сети контейнеры и кодеки: MKV (Matroska), MOV (H.264), WMV и др. Воспроизведение файлов осуществляется с носителей, подключенных через встроенный высокоскоростной USB2.0-порт телевизора.

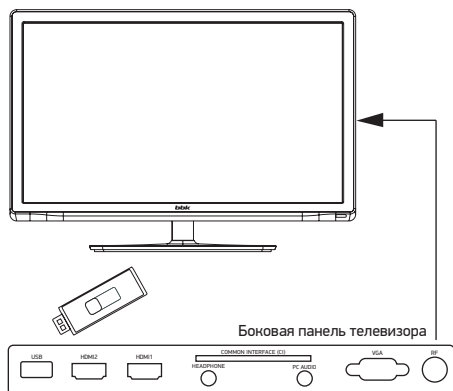

Шаг 1:

Скачайте файлы, в том числе высокого разрешения, из Интернета, домашней сети или компьютера на USB-носитель, внешний жесткий диск или любое другое USB-совместимое устройство.

Шаг 2:

Подсоедините устройство с записанными файлами к USB-порту ЖК-телевизора, нажмите клавишу TV/USB и смотрите HD-контент на большом экране!

ПРИЛОЖЕНИЕ

Цифровой медиаплеер, встроенный в телевизор, позволяет воспроизводить мультимедиафайлы различных типов.

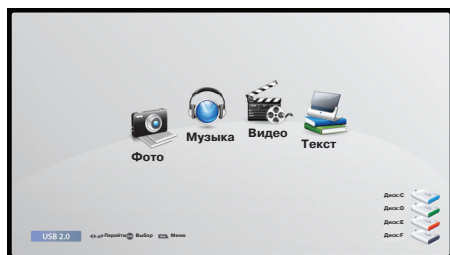

Убедитесь, что USB-устройство подключено. С помощью клавиш ◀/▶ выберите тип воспроизводимого содержимого из четырех возможных: ФОТО, МУЗЫКА, ВИДЕО, ТЕКСТ.

Нажмите ENTER, чтобы войти в меню выбора устройства. Выберите устройство клавишами ◀/▶ и нажмите ENTER. Будет отображен список файлов и папок. Для возврата к выбору типа мультимедиа нажмите Назад.

С помощью клавиш ◀/▶ и ▲/▼ выберите файл,

на экране появится окно предварительного просмотра. Нажмите клавишу ▶ для воспроизведения этого файла в полноэкранном режиме.

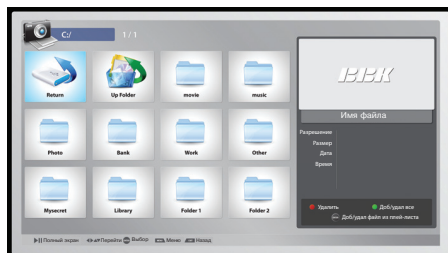

Используйте клавиши ENTER или DISPLAY во время воспроизведения для вызова панели управления.



Выберите иконку необходимой функции клавишами ◀/▶, подтвердите выбор нажатием ENTER. Нажмите клавишу ▼ или EXIT для того, чтобы закрыть панель управления.

ПРИМЕЧАНИЯ

- Для вывода меню информации выберите иконку ИНФО и нажмите ENTER.
- Вы можете выбирать трек, субтитры или звуковую дорожку в меню информации во время воспроизведения видео.

ТЕХНИЧЕСКИЕ ХАРАКТЕРИСТИКИ ВСТРОЕННОГО HD-МЕДИАПЛЕЕРА

- Поддерживаемые видеокодеки и контейнеры: AVI, TS, M2TS, MPG, MKV (Matroska)
- Поддерживаемые аудиокодеки и контейнеры: MP3, AAC, MPEG Audio, AC-3
- Размер контейнера: до 30 ГБ
- Битрейт видео: до 35 Мбит/с
- Битрейт аудио: MP3, AAC – 320 кбит/с, WMA – 192 кбит/с
- Фото: JPEG, BMP, PNG – до 3 МБ.
- Субтитры: SRT
- Файловые системы носителей: FAT, FAT32, NTFS
- Объем носителей: до 16 ГБ для USB флеш-накопителей, до 500 ГБ для жестких дисков*

ПРИМЕЧАНИЕ

- Некоторые файлы, записанные в любом из поддерживаемых форматов на любом из совместимых типов носителей, могут не воспроизводиться или воспроизводиться некорректно из-за особенностей их записи.

* Подключенный жесткий диск может работать некорректно при отсутствии у него внешнего питания.

HDMI

- Универсальный мультимедиаинтерфейс HDMI и цифровой видеоинтерфейс DVI.
 - Поддержка HDCP (Протокол защиты цифрового контента).
 - При подключении по интерфейсам HDMI/DVI разрешение ЖК-телевизора устанавливается автоматически.
 - Устройства, оснащенные DVI-видеовыходом, не передают аудиосигнал по интерфейсу DVI.
1. Если устройство оснащено интерфейсом HDMI, подключение осуществляется с помощью HDMI-кабеля. HDMI позволяет передавать аудио- и видеосигналы по одному кабелю.
 2. Если устройство оснащено DVI-видеовыходом, подключение к разъему HDMI осуществляется при помощи переходника HDMI-DVI (не поставляется в комплекте). В этом случае аудиосигнал на телевизор поступать не будет.

Образцы кабелей



HDMI-кабель
(не поставляется в комплекте)



Аналоговый аудиокабель
(не поставляется в комплекте)

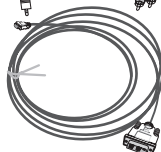

HDMI-DVI кабель
(не поставляется в комплекте)

КРИТЕРИИ ОПРЕДЕЛЕНИЯ НЕИСПРАВНОСТИ ЖК-МАТРИЦЫ ТЕЛЕВИЗОРА

Компания ВВК прилагает все усилия для создания высококачественных изделий, используя лучшие комплектующие части и подвергая изделия строгому выходному контролю качества. Ввиду особенностей используемых в ЖК-телевизорах технологий матрица телевизора, состоящая из нескольких миллионов отдельных элементов, создающих изображение, иногда может иметь отдельные дефекты на уровне таких элементов. Телевизор, ЖК-матрица которого неисправна, будет отремонтирован или заменен в течение гарантийного срока, установленного на изделие в соответствии с гарантийными обязательствами Изготовителя, при этом после ремонта или замены ЖК-матрица телевизора будет соответствовать нижеуказанным критериям.

При принятии решения о неисправности ЖК-матрицы телевизора компания ВВК руководствуется следующим:

- Дефектная точка – это неработающая точка на экране одного из цветов (красного, зеленого или синего), составляющих пиксель изображения;
- Дефект точки может проявляться в виде яркой (постоянно светящейся) или темной (постоянно не светящейся) точки;
- Смежная пара дефектных точек – это две одинаковые (две яркие или две темные) дефектные точки, расстояние между которыми менее или равняется 15 мм;

Неисправной считается ЖК-матрица телевизора, если:

- имеет более 5 ярких или более 5 темных точек;
- имеет более 2 пар смежных дефектных точек;
- имеет дефектные строки или полосы.

Телевизор, ЖК-матрица которого не выходит за пределы нижеуказанных критериев, считается исправным. Для точной диагностики неисправности ЖК-матрицы необходимы специальные условия, тестовые сигналы и специальное оборудование, поэтому проверку качества ЖК-матрицы телевизора может произвести только уполномоченный сервисный центр.

ТЕХНИЧЕСКИЕ ХАРАКТЕРИСТИКИ

Дисплей	Модель	LEM1984DT2	LEM2284FDT2	LEM2484FDT2	LEM2484DT2	LEM3284DT2
	Диагональ (см)	47	55	60		81
	Тип	TFT				
	Класс	II (ISO 13406-2)				
	Соотношение сторон	16:9				
	Угол обзора по горизонтали/вертикали (°)	90/65	170/160		160/150	170/160
	Максимальное разрешение	1366x768	1920x1080		1366x768	
	Время отклика (мс)	5	8		8,5	8
	Яркость (Кд/м²)	180	200	220	200	300
	Контрастность	600:1	800:1		1000:1	
Число цветов (млн)	16,7					
Входы	Видео	Композитный	1			
		HDMI	2			
		VGA/PC	1			
		SCART (CVBS/RGB)	1			
	Аудио	Компонентный Y Pb Pr	1			
		Стерефонический	1			
	Другие	PC Audio	1			
RF (75 Ом тип IEC)		1				
USB2.0-порт		1				
Выход	Аудио	CI-слот	1			
		SPDIF OUT	1			
Системы цветности	ТВ-тюнер	PAL, SECAM				
	Видеовходы	PAL, SECAM				
Системы звука	ТВ-тюнер	DK, I, BG, L				
Поддерживаемые разрешения	Видеовходы	Компонентный Y Pb Pr	480i 480p 576i 576p 720p/50 Гц 720p/60 Гц 1080i/50 Гц 1080i/50 Гц 1080p/50 Гц 1080p/60 Гц			
		VGA	1366x768	1920x1080		1366x768
		HDMI	DVI-HDMI: RGB/60 Гц 640x480 800x600 1024x768 HDMI-HDMI: YUV/50 Гц 576p 720p 1080i 1080p; YUV/60 Гц 480p 480p 720p 1080i 1080p			
Энергопотребление	Входное напряжение (В, Гц)	100-240 В ~ 50/60 Гц				
	Потребляемая мощность (Вт)	30	38	40		50
Класс защиты от поражения электрическим током		II				
Температурные требования	Эксплуатация (°, C)	+5...+35				
	Хранение и транспортировка (°, C)	-20...+45				
Требования к влажности	Эксплуатация (%)	<60 (нет конденсата)				
	Хранение и транспортировка (%)	<65 (нет конденсата)				
Размеры (мм)	Без подставки	451x279x43	518x322x50	562x347x50	562x347x50	749x459x75
	С подставкой	451x325x150	518x363x160	562x388x160	562x388x160	749x511x210
Вес (кг)	С подставкой	2,8	3,8	4,4	4,4	6,5
Размер для настенного крепления VESA (мм)		75x75	100x100			200x100

Некоторые файлы, записанные в любом из поддерживаемых форматов на любом из совместимых типов носителей, могут не воспроизводиться или воспроизводиться некорректно из-за особенностей их записи.

Мы постоянно улучшаем качество нашей продукции, поэтому дизайн, функциональное оснащение, комплектация и технические характеристики изделия могут быть изменены без предварительного уведомления.

ПОИСК НЕИСПРАВНОСТЕЙ

Пожалуйста, проверьте возможные причины неисправности, прежде чем обращаться в сервис-центр.

Признак неисправности	Действия по устранению неисправности
ЖК-телевизор не включается, индикатор питания не горит.	<ul style="list-style-type: none"> Проверьте надежность подключения кабеля электропитания.
Изображение мерцает, нестабильно или отсутствуют помехи.	<ul style="list-style-type: none"> Проверьте правильность подключения видеокабеля к соответствующему разъему. Проверьте, соответствует ли входящий сигнал требованиям данного устройства. Проверьте правильность подключения антенны.
Нет звука.	<ul style="list-style-type: none"> Проверьте правильность подключения аудиокабеля к соответствующему разъему. Проверьте текущий уровень громкости. Нажмите клавишу MUTE на пульте ДУ. Возможно, данная функция была активирована ранее.
Звуковые помехи.	<ul style="list-style-type: none"> Уберите от ЖК-телевизора все близко расположенные источники радиочастотного излучения.
Пульт дистанционного управления не работает.	<ul style="list-style-type: none"> Направляйте пульт ДУ точно на ИК-датчик системы дистанционного управления ЖК-телевизора с расстояния не более 5 метров. Проверьте работоспособность батареек, при необходимости замените их. Проверьте, не загрязнен ли передатчик пульта управления или сенсор ЖК-телевизора и не находятся ли между ними какие-либо препятствия.
Искажение звука.	<ul style="list-style-type: none"> Высокий уровень громкости. Уменьшите громкость.

ПОЛЕЗНЫЕ ПРИМЕЧАНИЯ

Для корректного отображения информации с USB-устройств или других носителей соблюдайте ограничения при записи файлов:

Тип файлов	Ограничения
Фотографии	Объем не больше 3 МБ
Аудиофайлы	Битрейт MP3, AAC не больше 320 кбит/с, WMA – 192 кбит/с
Видеофайлы	Битрейт видео до 40 Мбит/сек

ИНФОРМАЦИЯ О СЕРТИФИКАТЕ СООТВЕТСТВИЯ

Товар сертифицирован на территории России органом по сертификации электрооборудования и медицинских изделий: РОСС RU.0001.11M004

ООО «ТЕСТСЕРТИФИКО», 107023, г. Москва, ул. Б. Семеновская, д. 40.

При отсутствии копии нового сертификата в коробке спрашивайте копию у продавца.

Товар соответствует требованиям нормативных документов:

ГОСТ Р 51317.3.2-2006 (МЭК 61000-3-2:2005),

ГОСТ Р 51317.3.3-2008 (МЭК 61000-3-3:2005),

ГОСТ Р 51318.13-2006 (СИСПР 13:2006),

ГОСТ Р МЭК 60065-2009,

СТБ ЕН 55020-2005.

№ сертификата: RU C-RU.M004.B.00158

Срок действия: с 26.09.2012 по 25.09.2015

Изготовитель: ООО «Альфа Строй Комплект», 236009, г. Калининград, ул. 4-я Большая Окружная, д. 102.

СЕРВИСНОЕ ОБСЛУЖИВАНИЕ

ВВК выражает вам огромную признательность за ваш выбор. Мы сделали все возможное, чтобы данное изделие удовлетворило вашим запросам, а качество соответствовало лучшим мировым образцам.

В случае если ваше изделие марки ВВК будет нуждаться в техническом обслуживании, просим вас обращаться в один из Уполномоченных Сервисных Центров (далее – УСЦ). С полным списком УСЦ и их точными адресами вы можете ознакомиться на сайте www.bbk.ru, а также позвонив по номеру бесплатного телефона Единого информационного центра (номера телефонов соответствующих стран напечатаны на обложке инструкции). В случае возникновения вопросов или проблем, связанных с продукцией ВВК, просим вас обращаться в письменном виде по адресу: Россия, 125315, г. Москва, а/я 33, либо по электронной почте service@bbk.ru.

Условия Гарантийных обязательств

1. Гарантийные обязательства, предоставляемые УСЦ, распространяются только на модели, предназначенные для производства или поставок и реализации на территории страны, где предоставляется гарантийное обслуживание, приобретенные в этой стране, прошедшие сертификацию на соответствие стандартам этой страны, а также маркированные официальными знаками соответствия.
2. Изготовитель устанавливает на свои изделия следующие сроки службы и гарантийные сроки:

Название продукта	Срок службы, месяцев с даты выпуска	Гарантийный срок, месяцев со дня покупки
ЖК-телевизор, в т.ч. со встроенным DVD-плеером, со встроенным медиаплеером	48	12

3. Гарантийные обязательства действуют в рамках законодательства о защите прав потребителей и регулируются законодательством страны, на территории которой они предоставлены, и только при условии использования изделия исключительно для личных, семейных или домашних нужд. Гарантийные обязательства не распространяются на случаи использования товаров в целях осуществления предпринимательской деятельности либо в связи с приобретением товаров в целях удовлетворения потребностей предприятий, учреждений, организаций.
4. Гарантийные обязательства не распространяются на перечисленные ниже принадлежности изделия, если их замена предусмотрена конструкцией и не связана с разборкой изделия. Для всех видов изделий:
 - Соединительные кабели, антенны и переходники для них, носители информации различных типов (аудио-, видеодиски, диски с программным обеспечением и драйверами, карты памяти), элементы питания.
 - Чехлы, ремни, шнуры для переноски, монтажные приспособления, инструмент, документацию, прилагаемую к изделию.
5. Гарантия не распространяется на недостатки, возникшие в изделии вследствие нарушения потребителем правил использования, хранения или транспортировки товара, действий третьих лиц или непреодолимой силы, включая, но не ограничиваясь следующими случаями:
 - Если недостаток товара явился следствием небрежного обращения, применения товара не по назначению, нарушения условий и правил эксплуатации, изложенных в инструкции по эксплуатации, в том числе вследствие воздействия высоких или низких температур, высокой влажности или запыленности, несоответствия

Государственным стандартам параметров питающих, телекоммуникационных и кабельных сетей, попадания внутрь корпуса жидкости, насекомых и других посторонних предметов, веществ, а также длительного использования изделия в предельных режимах его работы.

- Если недостаток товара явился следствием несанкционированного тестирования товара или попыток внесения любых изменений в его конструкцию или его программное обеспечение, в том числе ремонта или технического обслуживания в неуполномоченной ремонтной организации.
 - Если недостаток товара явился следствием использования нестандартных (нетиповых) и (или) некачественных принадлежностей, аксессуаров, запасных частей, элементов питания, носителей информации различных типов или нестандартных (нетиповых) форматов информации.
 - Если недостаток товара связан с его применением совместно с дополнительным оборудованием (аксессуарами), отличным от дополнительного оборудования, рекомендованного к применению с данным товаром. Производитель не несет ответственность за качество дополнительного оборудования (аксессуаров), произведенного третьими лицами, за качество работы своих изделий совместно с таким оборудованием, а также за качество работы дополнительного оборудования ВВК совместно с изделиями других производителей.
 - Если недостаток товара проявляется в случае неудовлетворительной работы сетей связи, теле- или радиовещания, вследствие недостаточной емкости или пропускной способности сети, мощности радиосигнала, эксплуатации товара в зоне со сложной помеховой ситуацией, на границе или вне зоны устойчивого приема радиосигнала сети связи, теле- или радиовещания, в том числе из-за особенностей ландшафта местности и ее застройки.
6. Недостатки товара, обнаруженные в период срока службы, устраняются уполномоченными на это ремонтными организациями (УСЦ). В течение гарантийного срока устранение недостатков производится бесплатно при предъявлении оригинала заполненного гарантийного талона и документов, подтверждающих факт и дату заключения договора розничной купли-продажи (товарный, кассовый чек и т. п.). В случае отсутствия указанных документов гарантийный срок исчисляется со дня изготовления товара. При этом следует учитывать:
 - Настройка и установка (сборка, подключение и т. п.) изделия, описанная в документации, прилагаемой к нему, не входит в объем гарантийных обязательств и могут быть выполнены как самим пользователем, так и специалистами большинства уполномоченных сервисных центров соответствующего профиля на платной основе.
 - Работы по техническому обслуживанию изделий (чистка и смазка приводов для считывания информации с носителей различных типов, чистка и смазка движущихся частей, замена расходных материалов и принадлежностей и т. п.) производятся на платной основе.
 7. Изготовитель не несет ответственности за возможный вред, прямо или косвенно нанесенный своей продукцией людям, домашним животным, имуществу в случае, если это произошло в результате несоблюдения правил и условий эксплуатации, хранения, транспортировки или установки изделия; уммышленных или неосторожных действий потребителя или третьих лиц.

8. Ни при каких обстоятельствах Изготовитель не несет ответственности за какой-либо особый, случайный, прямой или косвенный ущерб или убытки, включая, но не ограничиваясь перечисленным, упущенную выгоду, утрату или невозможность использования информации или данных, расходы по восстановлению информации или данных, убытки, вызванные перерывами в коммерческой, производственной или иной деятельности, возникающие в связи с использованием или невозможностью использования изделия или информации, хранящейся в нем или на сменном носителе, используемом совместно с данным изделием.
9. Изготовитель гарантирует корректную работу изделия только с теми форматами (версиями) носителей и данных, которые прямо указаны в инструкции пользователя для данного изделия. Изготовитель не гарантирует возможность работы изделия с форматами (версиями) носителей и данных, которые могут появиться в будущем. Изготовитель не гарантирует возможность полноценной работы изделия с носителями информации, запись или изготовление которых была осуществлена не в заводских условиях, или с нарушениями технологии, или на устройствах других производителей аудио-, видеотехники, или с нарушением действующего законодательства в области охраны авторских и смежных прав, защиты информации и других законных прав собственников, включая, но не ограничиваясь следующими случаями:
- использование носителей плохого качества может приводить к невозможности выполнения записи или воспроизведения, к потере записанных или отредактированных материалов или к повреждению изделия;
 - при использовании многослойных носителей информации может наблюдаться кратковременное искажение изображения и звука при переключении между слоями;
 - воспроизведение записываемых и перезаписываемых носителей в некоторых случаях может оказаться невозможным из-за условий выполнения их записи.
 - диск, записанный на другом устройстве, сессия записи которого не была закрыта, не может воспроизводиться или использоваться для записи или редактирования при помощи данного изделия.
 - диск, записанный при помощи данного изделия (если оно имеет такую функцию), может не воспроизводиться на другом устройстве.

Использование изделия по истечении срока службы

1. Срок службы, установленный Изготовителем для данного изделия, действует только при условии использования изделия исключительно для личных, семейных или домашних нужд, а также соблюдении потребителем правил эксплуатации, хранения и транспортировки изделия. При условии аккуратного обращения с изделием и соблюдения правил эксплуатации фактический срок службы может превышать срок службы, установленный Изготовителем.
2. По окончании срока службы изделия вам необходимо обратиться в Уполномоченный сервисный центр для проведения профилактического обслуживания изделия и определения его пригодности к дальнейшей эксплуатации. Работы по профилактическому обслуживанию изделий и его диагностике выполняются сервисными центрами на платной основе.
3. Изготовитель не рекомендует продолжать эксплуатацию изделия по окончании срока службы без проведения его профилактического обслуживания в Уполномоченном сервисном центре, т. к. в этом случае изделие может представлять опасность для жизни, здоровья или имущества потребителя.

Утилизация изделия

После окончания срока службы изделия его нельзя выбрасывать вместе с обычным бытовым мусором. Вместо этого оно подлежит сдаче на утилизацию в соответствующий пункт приема электрического и электронного оборудования для последующей переработки и утилизации в соответствии с федеральным или местным законодательством. Обеспечивая правильную утилизацию данного продукта, вы помогаете сберечь природные ресурсы и предотвращаете ущерб для окружающей среды и здоровья людей, который возможен в случае ненадлежащего обращения. Более подробную информацию о пунктах приема и утилизации данного продукта можно получить в местных муниципальных органах или на предприятии по вывозу бытового мусора.

Дата производства

Каждому изделию присваивается уникальный серийный номер в виде буквенно-цифрового ряда и дублируется штрих-кодом, который содержит следующую информацию: название товарной группы, дату производства, порядковый номер изделия. Серийный номер располагается на задней панели продукта, на упаковке и в гарантийном талоне.



Для товара, изготовленного в России:



- 1 Первые цифры – год и месяц производства
- 2 Первые две буквы – код производителя
- 3 Вторые шесть цифр – порядковый номер изделия
- 4 Последние цифры – код модели

ВНИМАНИЕ! Во избежание недоразумений убедительно просим вас внимательно изучить Руководство по эксплуатации изделия и условия гарантийных обязательств, проверить правильность заполнения гарантийного талона. Гарантийный талон действителен только при наличии правильно и четко указанных: модели, серийного номера изделия, даты покупки, четких печатей фирмы-продавца, подписи покупателя. Серийный номер и модель изделия должны соответствовать указанным в гарантийном талоне. При нарушении этих условий, а также в случае, когда данные, указанные в гарантийном талоне, изменены или стерты, талон признается недействительным.

Единый информационный центр BVK Electronics обеспечивает полную информационную поддержку деятельности компании в России, странах СНГ и Балтии. Профессиональные операторы быстро ответят на любой интересующий вас вопрос. Вы можете обращаться в единый центр по вопросам сервисного сопровождения, для рекомендаций специалистов по настройке и подключению, для информирования о местах продаж, с вопросами о рекламных акциях и розыгрышах, проводимых компанией, а также с любыми другими вопросами о деятельности компании на территории России, стран СНГ и Балтии. Есть вопросы? Звоните – мы поможем!

Единый информационный центр:

Россия: 8-800-200-400-8 (бесплатные звонки из России)
Беларусь: 8-820-007-3-11-11 (бесплатные звонки из Беларуси)
Казахстан: 8-800-080-45-67 (бесплатные звонки из Казахстана)
Молдова: 0-800-61-007 (бесплатные звонки из Молдовы)
Украина: 0-800-304-222-0 (бесплатные звонки со стационарных телефонов из Украины)

Время работы единого информационного центра:

Пн-Пт с 9:00 до 20:00 (по московскому времени).

Сб, Вс и дни государственных праздников – выходные.

Настоящая инструкция является объектом охраны в соответствии с международным и российским законодательством об авторском праве. Любое несанкционированное использование инструкции, включая копирование, тиражирование и распространение, но не ограничиваясь этим, влечет применение к виновному лицу гражданско-правовой ответственности, а также уголовной ответственности в соответствии со статьей 146 УК РФ и административной ответственности в соответствии со статьей 7.12 КоАП РФ (ст. 150.4 КоАП в старой редакции).

Контактная информация:

1. Изготовитель товара – ООО «Альфа Строй Комплект», 236009, Россия, г. Калининград, ул. 4-я Большая Окружная, 102
Электронная почта: priemnaya@alstrokom.ru, контактный телефон: +7 (4012) 573254.
ТУ 6581-005-78641958-2013.

2. Организация, уполномоченная на принятие и удовлетворение требований потребителей в отношении товара ненадлежащего качества, – ООО «Управляющая сервисная компания», 109202, Москва, шоссе Фрезер, д. 17А, стр. 1А.

СДЕЛАНО В РОССИИ



А Заполняется сервисным центром

ДАТА ПРИЕМА

ДАТА ВЫДАЧИ

ОСОБЫЕ ОТМЕТКИ

печать
сервисного
центра

ОТРЫВНОЙ ТАЛОН «А»

Заполняется сервисным центром

ДАТА ПРИЕМА

ДАТА ВЫДАЧИ

НОМЕР ЗАКАЗ-НАРЯДА

ПРОЯВЛЕНИЕ ДЕФЕКТА

МАСТЕР

IRIS КОД

печать
сервисного
центра

Б Заполняется сервисным центром

ДАТА ПРИЕМА

ДАТА ВЫДАЧИ

ОСОБЫЕ ОТМЕТКИ

печать
сервисного
центра

ОТРЫВНОЙ ТАЛОН «Б»

Заполняется сервисным центром

ДАТА ПРИЕМА

ДАТА ВЫДАЧИ

НОМЕР ЗАКАЗ-НАРЯДА

ПРОЯВЛЕНИЕ ДЕФЕКТА

МАСТЕР

IRIS КОД

печать
сервисного
центра

В Заполняется сервисным центром

ДАТА ПРИЕМА

ДАТА ВЫДАЧИ

ОСОБЫЕ ОТМЕТКИ

печать
сервисного
центра

ОТРЫВНОЙ ТАЛОН «В»

Заполняется сервисным центром

ДАТА ПРИЕМА

ДАТА ВЫДАЧИ

НОМЕР ЗАКАЗ-НАРЯДА

ПРОЯВЛЕНИЕ ДЕФЕКТА

МАСТЕР

IRIS КОД

печать
сервисного
центра



ГАРАНТИЙНЫЙ ТАЛОН

Заполняется фирмой-продавцом

ГАРАНТИЯ

ИЗДЕЛИЕ _____

МОДЕЛЬ _____

СЕРИЙНЫЙ НОМЕР _____

ДАТА ПРОДАЖИ _____

ФИРМА-ПРОДАВЕЦ _____

АДРЕС ФИРМЫ-ПРОДАВЦА _____

ТЕЛЕФОН ФИРМЫ-ПРОДАВЦА _____

С УСЛОВИЯМИ ГАРАНТИИ ОЗНАКОМЛЕН

ПОДПИСЬ ПОКУПАТЕЛЯ _____

печать или штамп продавца

ВНИМАНИЕ!

Пожалуйста, потребуйте от продавца полностью заполнить гарантийный талон, включая отрывные корешки внутри.



ОТРЫВНОЙ ТАЛОН «А»

Заполняется фирмой-продавцом

ИЗДЕЛИЕ _____

МОДЕЛЬ _____

СЕРИЙНЫЙ НОМЕР _____

ДАТА ПРОДАЖИ _____

ФИРМА-ПРОДАВЕЦ _____

печать
или штамп
продавца

СВЕДЕНИЯ ОБ УСТАНОВКЕ ИЗДЕЛИЯ

Фирма-установщик _____

Номер сертификата _____

Дата установки _____

Мастер _____



ОТРЫВНОЙ ТАЛОН «Б»

Заполняется фирмой-продавцом

ИЗДЕЛИЕ _____

МОДЕЛЬ _____

СЕРИЙНЫЙ НОМЕР _____

ДАТА ПРОДАЖИ _____

ФИРМА-ПРОДАВЕЦ _____

печать
или штамп
продавца



ОТРЫВНОЙ ТАЛОН «В»

Заполняется фирмой-продавцом

ИЗДЕЛИЕ _____

МОДЕЛЬ _____

СЕРИЙНЫЙ НОМЕР _____

ДАТА ПРОДАЖИ _____

ФИРМА-ПРОДАВЕЦ _____

печать
или штамп
продавца





