



Руководство по эксплуатации

ЖК-ТЕЛЕВИЗОРЫ

(телевизоры с жидкокристаллическим экраном)

LT1504S, LT1904S

LT2004S, LT2209S

ВНИМАТЕЛЬНО ОЗНАКОМЬТЕСЬ
ПЕРЕД ИСПОЛЬЗОВАНИЕМ



СОДЕРЖАНИЕ

ВВЕДЕНИЕ

Инструкция по мерам безопасности	1
Особенности	2
Комплектация	2

СБОРКА

РАСПОЛОЖЕНИЕ ОРГАНОВ УПРАВЛЕНИЯ

Передняя панель	4
Задняя панель	5
Пульт дистанционного управления	6

УСТАНОВКИ

Установка батарей в пульт дистанционного управления	7
Использование пульта дистанционного управления	7

ПОДКЛЮЧЕНИЕ

Подключение к DVD-плееру	8
Подключение к видеокамере	8
Подключение к другим устройствам	9
Подключение к спутниковым ресиверам и цифровым телевизионным тюнерам	10

ОСНОВНЫЕ ОПЕРАЦИИ

Отключение при отсутствии сигнала	11
Выбор режима видеовхода	11
Регулировка громкости	11
Временное отключение звука	11
HDMI	12
Просмотр телевизионных программ	12

ФУНКЦИОНАЛЬНЫЕ ВОЗМОЖНОСТИ

Широкоэкранный режим	13
Телетекст	14
Использование меню	15
Настройки	15
Видео	16
Аудио	17
Меню	17

ТЕХНИЧЕСКИЕ ХАРАКТЕРИСТИКИ

ПРОЧЕЕ

Поиск неисправностей	20
Критерии определения неисправности ЖК-матрицы телевизора	20
Сервисное обслуживание	21

ВВЕДЕНИЕ

Инструкция по мерам безопасности



Символ Опасности

Напоминание пользователю о высоком напряжении.



Символ Предупреждения

Напоминание пользователю о проведении всех действий в соответствии с инструкциями.

ВНИМАНИЕ:

ВО ИЗБЕЖАНИЕ ПОВРЕЖДЕНИЯ, ВОЗГОРАНИЯ УСТРОЙСТВА ИЛИ ПОРАЖЕНИЯ ЭЛЕКТРИЧЕСКИМ ТОКОМ НЕ ДОПУСКАЙТЕ ПОПАДАНИЯ УСТРОЙСТВА ПОД ДОЖДЬ ИЛИ ЭКСПЛУАТАЦИЮ ЕГО В УСЛОВИЯХ ПОВЫШЕННОЙ ВЛАЖНОСТИ.

ПРЕДУПРЕЖДЕНИЯ:

- Перед использованием устройства внимательно ознакомьтесь с настоящим руководством. Сохраните его для использования в будущем.
- Никогда самостоятельно не вскрывайте устройство, это может стать причиной поражения электрическим током, привести к выходу устройства из строя и аннулирует гарантийные обязательства производителя. Для ремонта и технического обслуживания обращайтесь только к квалифицированным специалистам.
- Для электропитания устройства используйте электросеть с надлежащими характеристиками.
- Подключайте устройство только к предназначенным для этого аудиовидеокомпонентам и предназначенными для этого соединительными кабелями.
- Не подвергайте устройство воздействию прямых солнечных лучей, низких и высоких температур, повышенной влажности. Избегайте резких перепадов температуры и влажности. При перемещении устройства из прохладного помещения в теплое и наоборот распакуйте устройство перед началом эксплуатации и подождите 1–2 часа, не включая его.
- Не устанавливайте на устройство посторонние предметы. Оберегайте устройство от ударов, падений, вибрации и иных механических воздействий. Помните – экран устройства хрупок и может быть поврежден даже незначительным усилием.
- Не закрывайте вентиляционные отверстия на задней панели устройства и не устанавливайте его в местах, где нормальное охлаждение устройства во время работы невозможно.
- Не используйте при чистке устройства абразивные материалы и органические соединения (алкоголь, бензин и т. д.). Для чистки корпуса устройства допускается использование небольшого количества нейтрального моющего средства, для чистки экрана используйте сухую мягкую ткань или специальные салфетки, предназначенные для LCD-мониторов.
- Отключайте устройство от сети электропитания и от кабеля телевизионной антенны, если не собираетесь пользоваться им длительное время.
- Для подключения устройства к сети электропитания используйте только розетки, оснащенные кабелем заземления.
- Просмотр телепередач рекомендуется проводить при положении регулятора громкости телевизора не более 1/2 от максимального уровня. Длительное прослушивание на более высоком уровне громкости может привести к ухудшению слуха.

Все иллюстрации, приведенные в данной инструкции, являются схематическими изображениями объектов и могут отличаться от их реального внешнего вида.

ВВЕДЕНИЕ

Особенности

Оснащение

- Высококачественная цветная TFT–матрица*
- Максимальное разрешение

LT1504S	LT1904S	LT2004S	LT2209S
1024x768	1440x900	1400x1050	1680x1050

- Чувствительный мультисистемный ТВ тюнер с поддержкой NICAM
- Встроенная стереофоническая акустическая система
- Универсальный цифровой интерфейс HDMI и поддержка изображения высокой четкости (HD ready)**
- 1 универсальный разъем HDMI**
- Видеовход Y Pb/Cb Pr/Cr
- 1 композитный видеовход
- 1 S–Video видеовход
- 1 разъем VGA
- Разъем SCART
- 2 пары аналоговых аудиовходов
- Выход для подключения наушников

Функциональные возможности

- Функция цифрового шумоподавления, обеспечивающая стабильную, высококачественную картинку
- Автоматическое определение формата записанного видео
- Цифровой фильтр, обеспечивающий высококачественное разделение сигналов яркости и цветности
- HDMI–интерфейс, позволяющий передавать защищенный авторскими правами материал (HDCP)** с цифровых источников высокого разрешения
- Функция телетекста

Комплектация

ЖК–телевизор	1 шт.
Кабель электропитания	1 шт.
Пульт дистанционного управления	1 шт.
Батарея AAA	2 шт.
Видеокабель RCA–RCA	1 шт.
Аудиокабель 2RCA–2RCA	1 шт.
Подставка для телевизора	1 шт.
Инструкция по эксплуатации	1 шт.
Гарантийный талон	1 шт.

* Диагональ 15 дюймов для модели LT1504S, 19 дюймов для модели LT1904S, 20 дюймов для модели LT2004S и 22 дюйма для модели LT2209S.

** Для всех моделей кроме LT1504S.

СБОРКА

1. Откройте картонную коробку.
2. Достаньте и проверьте все детали и принадлежности, необходимые для установки.
3. Снимите защитный чехол с LCD-панели и найдите отверстия, предназначенные для установки настольной подставки в нижней части задней панели.
4. Присоедините настольную подставку к соответствующим отверстиям.
5. Проверьте надежность сборки.



РАСПОЛОЖЕНИЕ ОРГАНОВ УПРАВЛЕНИЯ

Передняя панель

Для моделей LT1504S, LT1904S, LT2004S

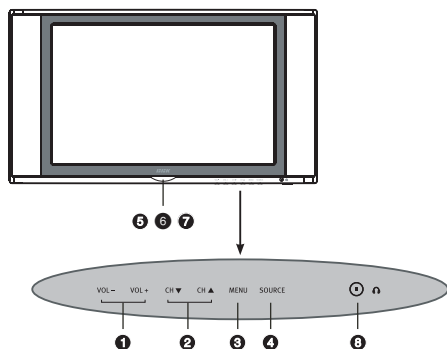

Для модели LT2209S

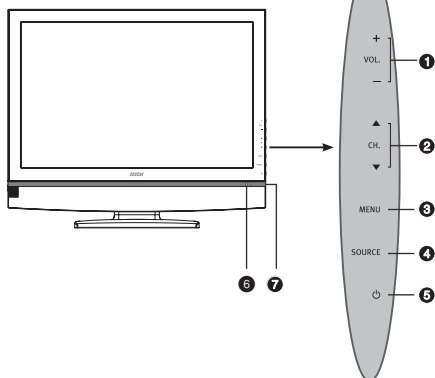

- 1 Клавиши VOL+/-**
Увеличение/уменьшение громкости. Изменение значений параметров в режиме OSD.
- 2 Клавиши CH. ▼/▲**
Переключение каналов в прямом и обратном направлении. В режиме OSD – выбор подпунктов меню.
- 3 Клавиша MENU**
Нажмите клавишу один раз для вывода системного меню на экран. Нажмите клавишу MENU еще раз, для того чтобы скрыть системное меню.
- 4 Клавиша SOURCE**
Нажимайте клавишу SOURCE для последовательного переключения видеовходов.
- 5 Клавиша ϕ /I**
Нажмите клавишу ϕ /I для перевода телевизора в режим STANDBY.
- 6 Приемник инфракрасного излучения пульта дистанционного управления**
- 7 Диодный индикатор рабочего режима телевизора**
- 8 Разъем \cup**
Разъем для подключения наушников.

РАСПОЛОЖЕНИЕ ОРГАНОВ УПРАВЛЕНИЯ

Задняя панель

Для моделей LT1904S, LT2004S, LT2209S

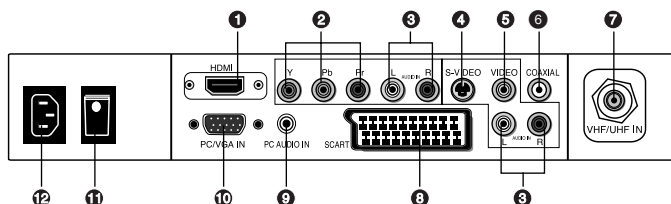

Для модели LT1504S

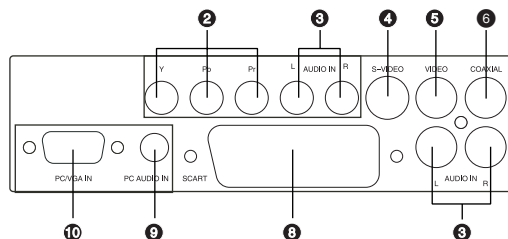

1 HDMI

Интерфейс для подачи сигнала высокой четкости с DVD-плееров, оборудованных этим разъемом, цифровых ресиверов set-top box, или аналогичных им.

2 Y Pb Pr

Разъем компонентного видеовхода с прогрессивной разверткой.

3 Разъем AUDIO L/R

Разъем для подключения стереофонического аудиосигнала.

4 S-VIDEO

Видеовход S-VIDEO.

5 VIDEO

Предназначен для подключения внешнего источника видеосигнала.

6 Аудиовыход COAXIAL

Предназначен для передачи цифрового аудиосигнала на внешний ресивер.

7 VHF/UHF IN

Антенный вход.

8 SCART

Аудиовидеоразъем типа SCART предназначен для подключения внешнего источника аудиовидеосигнала.

9 PC AUDIO IN

Предназначен для подключения к стереофоническому выходу аудиокарты персонального компьютера.

10 PC/VGA IN

Предназначен для подключения к видеокarte персонального компьютера.

11 Выключатель питания

12 Разъем для подключения питания

УСТАНОВКА

Установка батарей в пульт дистанционного управления

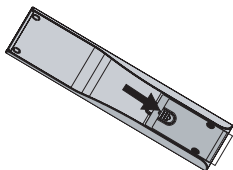

1. Откройте крышку на пульте дистанционного управления, как показано на рисунке.

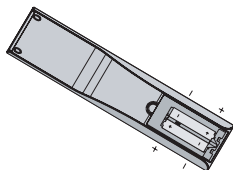

2. Установите батарейки, соблюдая полярность.

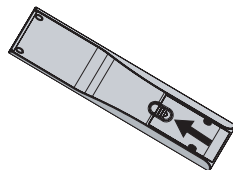

3. Закройте крышку.

Использование пульта дистанционного управления

При использовании пульта дистанционного управления убедитесь, что угол отклонения пульта от воображаемого перпендикуляра к датчику инфракрасных лучей на передней панели не превышает 30 градусов и расстояние до устройства не превышает 5 метров.

Общий вид передней панели телевизора

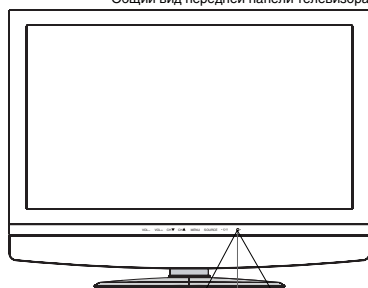

30° 30°
Не более 5 м



Предостережения

- Избегайте попадания прямых солнечных лучей на датчик инфракрасных лучей на передней панели устройства.
- Своевременно заменяйте батарейки в пульте дистанционного управления.
- Не роняйте пульт дистанционного управления и старайтесь оберегать его от воздействия влаги.

ПОДКЛЮЧЕНИЕ

Подключение к DVD-плееру

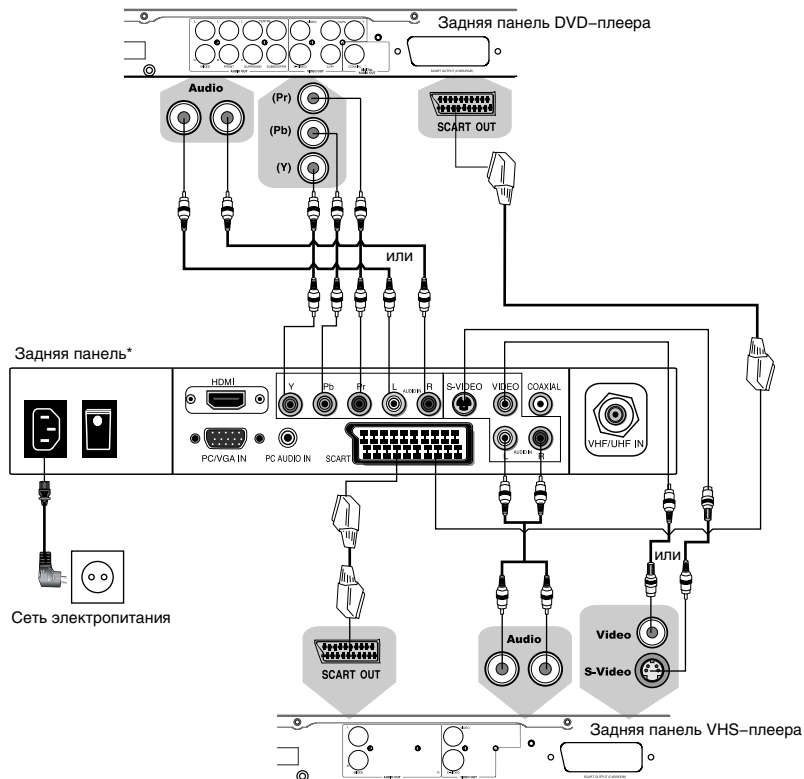

Внимательно прочтите инструкцию по подключению. В случае необходимости обратитесь к иллюстрациям. Для того чтобы получить изображение лучшего качества, воспользуйтесь подключением через компонентный (Y Pb/Cb Pr/Cr) или HDMI разъем.

- Метод А.** Используйте компонентный кабель для подключения к разъему Y Pb/Cb Pr/Cr DVD-плеера. Используйте аудиокабель для подключения к аудиовходу телевизора. Используйте кабель HDMI для подключения к разъему HDMI DVD-плеера. При подключении через HDMI использовать дополнительный аудиокабель не нужно.
Метод В. Используйте видеокабель S-Video для подключения к DVD-плееру. Используйте аудиокабель для подключения к аудиовходу телевизора.
 - Метод С.** Используйте аудио-, видеокабели для подключения к композитным разъемам телевизора.
 - Метод D.** Используйте кабель SCART для подключения DVD-плеера или VHS-видеомагнитофона.
- Перед включением телевизора в сеть подсоедините все необходимое оборудование.
 - Нажмите клавишу POWER, для того чтобы включить телевизор.
 - Для выбора источника сигнала последовательно перебирайте видеовходы посредством клавиши SOURCE.

Подключение к видеокамере

Внимательно прочтите инструкцию по подключению. В случае необходимости обратитесь к иллюстрациям.

- Метод А.** Используйте аудиокабель для соединения аудиовыхода видеокамеры с телевизором.
Метод В. Используйте аудио-, видеокабели для подключения к композитным разъемам.

ПРИМЕЧАНИЯ

- Подключайте только предназначенные для этого устройства.
- При использовании S-Video и Y Pb Pr видеовходов сигнал на видеовыход SCART не поступает.
- При использовании интерфейса HDMI включайте источник раньше устройства или до переключения устройства в режим HDMI.

* Наличие и расположение тех или иных разъемов зависит от модели телевизора.

ПОДКЛЮЧЕНИЕ

Подключение к другим устройствам

Внимание!

Перед подключением убедитесь, что все компоненты выключены.

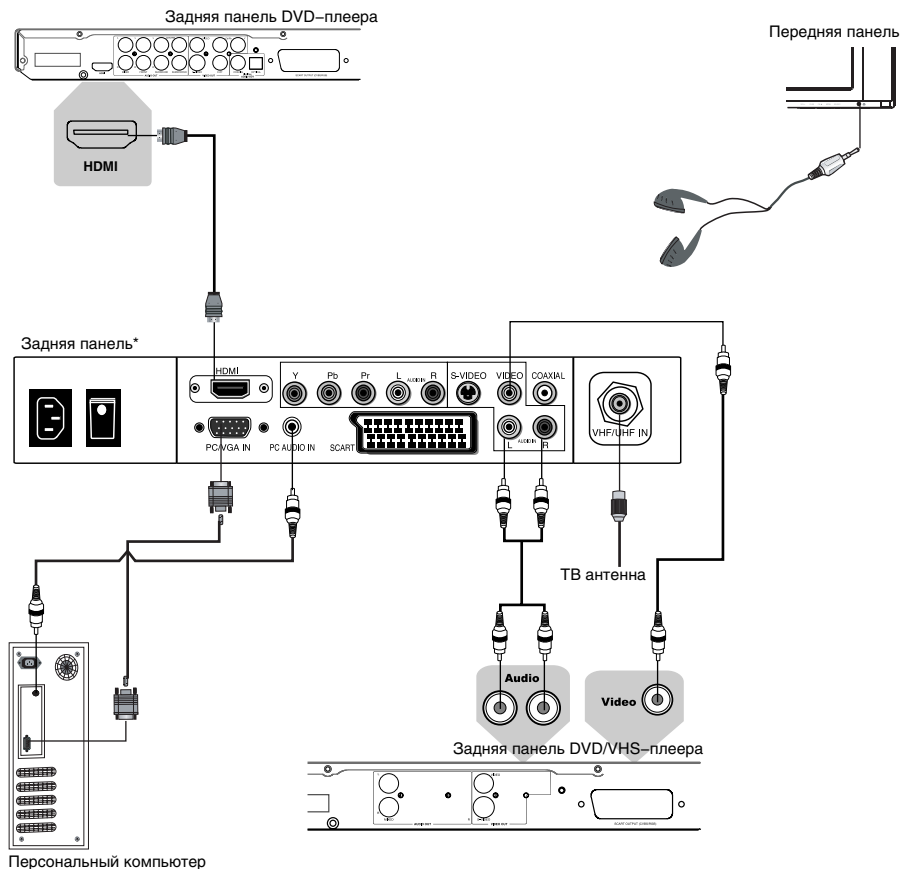

- Подключите антенну к соответствующему разъему на задней панели телевизора.
- Перед включением телевизора в сеть, подсоедините все необходимое оборудование.
- Нажмите клавишу POWER, для того чтобы включить телевизор.
- Выберите функцию Автоматический поиск в меню настроек ТВ настройки, для того чтобы начать автоматический поиск всех доступных каналов в первый раз.

* Наличие и расположение тех или иных разъемов зависит от модели телевизора.

ПОДКЛЮЧЕНИЕ

Подключение к спутниковым ресиверам и цифровым телевизионным тунерам

Внимательно прочтите инструкцию по подключению. В случае необходимости обратитесь к иллюстрациям.

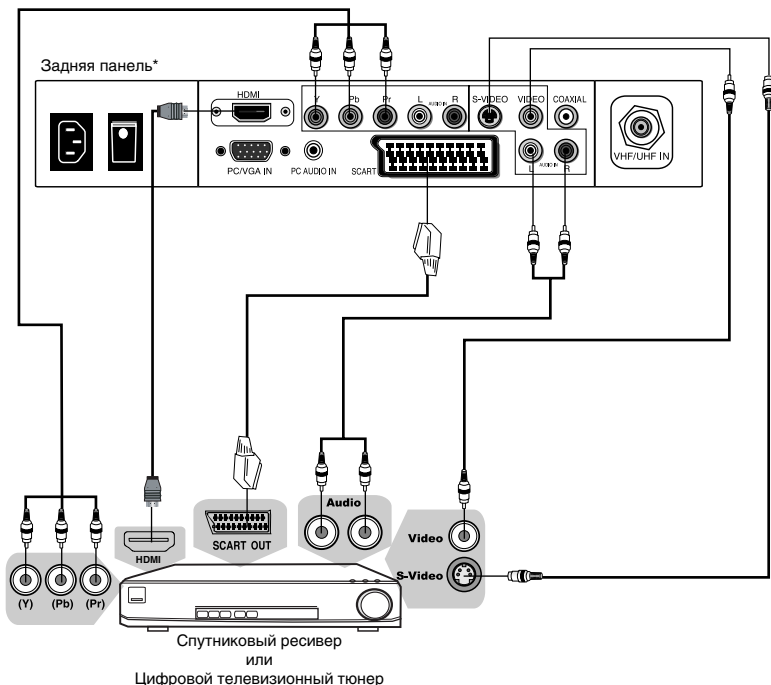

Метод А. Для подключения через композитные аудио-, и видеоразъемы используйте прилагающиеся в комплекте кабели в соответствии с иллюстрацией.

Метод В. Используйте аудиокабель для подключения к аудиовходу телевизора. Для подключения видеосигнала используйте кабель S-Video.

Метод С. Для приема каналов высокого разрешения используйте разъем HDMI для подключения к телевизору. Если Ваш ресивер оборудован цифровым видеовыходом DVI, воспользуйтесь специальным переходником HDMI-DVI для подключения к телевизору с помощью кабеля HDMI. При подключении через переходник HDMI-DVI нужно также соединить аудиоразъемы ресивера и телевизора при помощи аудиокабеля.

Метод D. Для подключения видеомагнитофона к телевизору через аудиовидеоразъем SCART воспользуйтесь специальным SCART кабелем.

Метод Е. Используйте компонентный кабель для подключения к разъему Y Pb/Cb Pr/Cr цифрового ресивера или тунера. Используйте аудиокабель для подключения к аудиовходу телевизора.

Все манипуляции по подключению следует проводить при выключенном оборудовании.

* Наличие и расположение тех или иных разъемов зависит от модели телевизора.

ОСНОВНЫЕ ОПЕРАЦИИ

Отключение при отсутствии сигнала

Для повышения безопасности в данном устройстве предусмотрена система автоматического выключения при отсутствии внешнего видеосигнала.

При работе в режимах S-VIDEO, TV, AV, SCART, Y Pb Pr, HDMI* в случае отсутствия видеосигнала на экране появится сообщение об отсутствии сигнала.

Через 5 минут устройство автоматически перейдет в режим STANDBY.

При работе в режиме VGA в случае отсутствия видеосигнала на экране появится сообщение об отсутствии сигнала.

Через 3 минуты устройство автоматически перейдет в режим STANDBY.

Выбор режима видеовхода

1. Нажмите клавишу SOURCE – на экране отобразится меню выбора видеовхода.
2. Клавишами ▲ и ▼ выберите желаемый режим работы.
3. Нажмите клавишу ► или ОК для подтверждения.

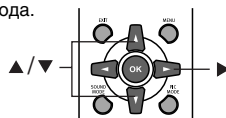

Регулировка громкости

1. Нажмите клавишу VOL- для уменьшения громкости.
2. Нажмите клавишу VOL+ для увеличения громкости.

ВНИМАНИЕ! Просмотр телепередач рекомендуется проводить при положении регулятора громкости телевизора не более 1/2 от максимального уровня. Длительное прослушивание на более высоком уровне громкости может привести к ухудшению слуха.

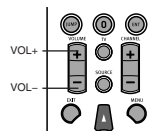

Временное отключение звука

1. Нажмите клавишу MUTE для временного отключения звука.
2. Нажмите клавишу MUTE вновь для включения звука.

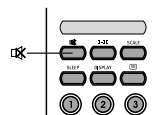

* Режим HDMI недоступен для модели LT1504S.

ОСНОВНЫЕ ОПЕРАЦИИ

HDMI*

- Универсальный мультимедиа интерфейс HDMI и цифровой видеоинтерфейс DVI.
- Поддержка HDCP (Протокол защиты цифрового контента).
- При подключении по интерфейсам HDMI/DVI разрешение LCD–телевизора устанавливается автоматически. Если LCD–телевизор не может автоматически распознать входной сигнал по интерфейсам HDMI/DVI, то разрешение LCD–телевизора следует настроить вручную.
- Наилучшее качество изображения реализуется при настройке видеовыхода DVD–плеера или другого устройства на разрешение 1280x720p.
- Устройства, оснащенные DVI видеовыходом, не передают аудиосигнал по интерфейсу DVI. Воспользуйтесь дополнительным аудиокабелем.

1. Если устройство оснащено интерфейсом HDMI, подключение осуществляется с помощью HDMI кабеля. HDMI позволяет передавать аудио– и видеосигналы по одному кабелю.
2. Если устройство оснащено DVI видеовыходом, подключение к разьему HDMI осуществляется при помощи переходника HDMI–DVI (не поставляется в комплекте). В этом случае вы должны подсоединить аудиовыходы устройства к аудиовходам LCD–телевизора при помощи отдельного кабеля.



Поддерживаемое разрешение, частота и формат картинки

1920x1080 i; 59,94/60 Гц; 16:9	1920x1080 i; 50 Гц; 16:9
1280x720 p; 59,94/60 Гц; 16:9	1280x720 p; 50 Гц; 16:9
720x576 p; 50 Гц; 16:9	720x480 p; 60 Гц; 16:9
640x480; 60 Гц; 4:3	

Просмотр телевизионных программ

Если на телевизоре нет какого–либо изображения, пожалуйста, проверьте все соединения.

1. Нажмите кнопку POWER, чтобы включить телевизор.
2. Нажмите кнопку CH. ▲ / ▼, чтобы сменить номер канала, или используйте кнопки 0–9. Одно/двузначные цифры могут быть установлены с помощью нажатия на кнопку ENT.
3. При помощи кнопки Jump можно переключиться между текущим и предыдущим каналами.
4. Отрегулируйте уровень звука при помощи кнопки VOL. +/- . Нажмите кнопку MUTE, чтобы выключить звук. Чтобы включить звук, нажмите кнопку снова.
5. Для просмотра информации о канале, нажмите кнопку DISPLAY.

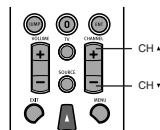

ПРИМЕЧАНИЕ

- Выберите язык системного меню, перед тем как работать с LCD–телевизором (см. страницу 17).

* Для всех моделей кроме LT1504S.

ФУНКЦИОНАЛЬНЫЕ ВОЗМОЖНОСТИ

Широкоэкранный режим

Широкоэкранный режим позволяет смотреть видеофильмы и телепередачи с различным форматом изображения. Для переключения между различными режимами экрана нажмите кнопку SCALE. Каждое последующее нажатие меняет формат экрана.



16:9

При просмотре изображения в формате 4:3, оригинальное изображение растягивается по горизонтали до соотношения сторон 16:9.

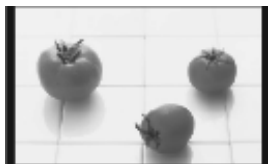

14:9

Вы также можете пользоваться форматом 14:9 для просмотра телевизионных программ в формате с меньшим соотношением сторон.

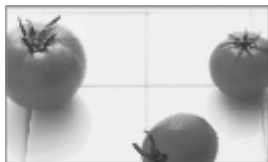

Zoom

Оригинальное изображение растягивается до изображения с соотношением сторон 1.25:1.

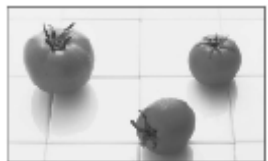

Original

В режиме Original отображается записанная картинка с оригинальным соотношением сторон, без изменения пропорций.

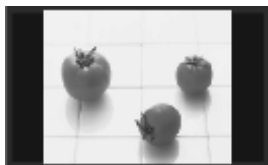

4:3

При воспроизведении видеоматериала в формате 4:3, справа и слева от основного изображения будут появляться черные полосы.

Кнопка SCALE последовательно переключает следующие режимы:

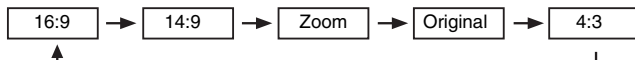

ПРИМЕЧАНИЕ





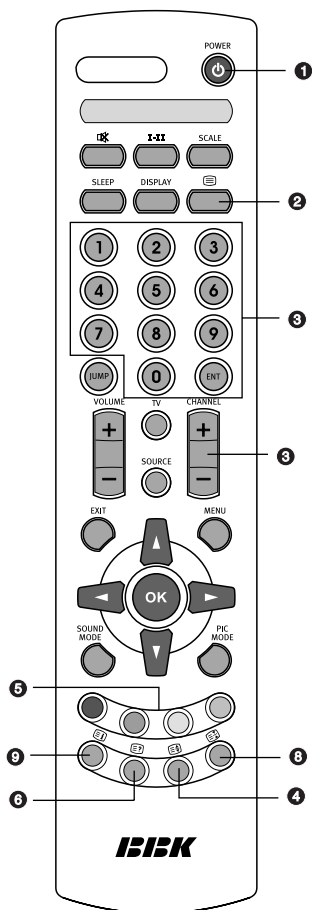

- Форматы 4:3 и 16:9 доступны только при подключении: RGB[PC], HDMI[PC]. Форматы 4:3, 16:9 и Zoom доступны только при подключении: RGB[TV], HDMI[TV] и Component [TV] режимах.

ФУНКЦИОНАЛЬНЫЕ ВОЗМОЖНОСТИ

Телетекст

Функция ТЕЛЕТЕКСТ дает возможность получать различную информацию при помощи обычного телевизионного сигнала. Сюда относятся: новости, спорт, предложения туристических компаний, погода, кино, театральные афиши и так далее.



- 1 Нажмите кнопку POWER, чтобы включить ваш LCD-телевизор.
- 2 Нажмите один раз на кнопки , чтобы перейти к режиму ТЕЛЕТЕКСТ.
- 3 Нажмите кнопку CH. +/- для перемещения между страницами или используйте кнопки 0–9 для ввода номера страницы.
- 4 Нажмите один раз на кнопку , чтобы верхняя половина текста заняла весь экран, нажмите еще один раз, чтобы нижняя половина текста заняла весь экран, нажмите еще раз, чтобы вся страница текста отобразилась на экране.
- 5 В режиме ТЕЛЕТЕКСТ в нижней части экрана расположены 4 цветных заголовка. Чтобы получить доступ к информации по одному из них, нажмите кнопку соответствующего цвета. 
- 6 Нажмите один раз на кнопку , чтобы увидеть скрытую информацию, нажмите повторно, чтобы скрыть ее снова.
- 7 В режиме ТЕЛЕТЕКСТ нажмите три раза на кнопку 8 для отображения страницы с субтитрами. Нажмите на кнопку  для возврата в режим просмотра телевизора.
- 8 Нажмите кнопку  для удержания страницы телетекста при просмотре большого объема информации, нажмите еще раз для возврата к режиму автоматического обновления страниц.
- 9 Нажмите кнопку  для возврата к основной странице.

ФУНКЦИОНАЛЬНЫЕ ВОЗМОЖНОСТИ

Использование меню

Меню LCD-телевизора может отображаться на одном из языков представленного списка.

1. Нажмите кнопку MENU для входа в системное меню.
2. Используйте кнопки ◀/▶ для выбора одного из пунктов системного меню, и затем нажмите ▼ для подтверждения выбранного пункта.
Используйте ▲/▼ для выбора пунктов меню.
Используйте ◀/▶ для изменения значений выбранного пункта меню.
3. Нажмите кнопку EXIT для выхода из системного меню.

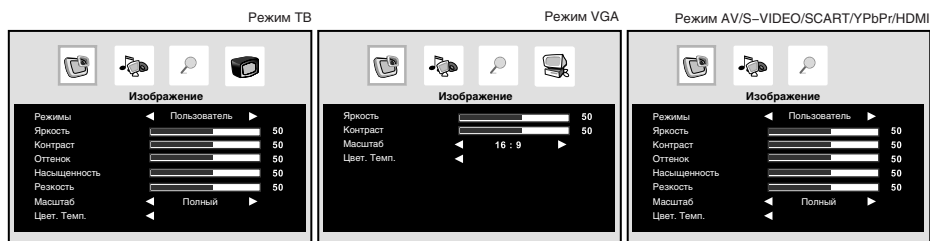

Системное меню

- | | |
|-----------------------|--|
| Раздел: Изображение | Настройка видеопараметров. |
| Раздел: Аудионастр. | Настройка аудиопараметров. |
| Раздел: Меню | Настройка языка системного меню, отображения меню, прозрачности меню и т. д. |
| Раздел: ТВ настройки | Автоматический поиск,
Точная настройка, Редактирование программ и т. д. |
| Раздел: Настройки VGA | Настройка размеров и расположения картинки на экране. |

Настройки

■ ТВ настройки

Автоматический поиск

Рекомендуется воспользоваться этим методом при первом включении телевизора.

1. Нажмите кнопку MENU и используйте кнопки ◀/▶ для выбора меню ТВ настройки.
2. Нажмите кнопку ▼, используйте кнопки ▲/▼ для выбора раздела Автонастройка.
3. Нажмите кнопку ▶ для выбора Страны.
4. Нажмите кнопку ▼ для выбора APS. Подтвердите начало автонастройки.
5. Нажмите кнопку ▶ для начала автоматического поиска.
Все найденные станции будут автоматически сохранены в памяти LCD-телевизора.



Точная настройка

Точная настройка необходима в случаях плохого, неуверенного приема.

1. Нажмите клавишу MENU. Используйте кнопки ◀/▶ для выбора раздела ТВ настройка.
2. Нажмите кнопку ▼, а затем используйте кнопки ▲/▼ для выбора раздела Точная настройка.
3. Нажмите кнопки ◀/▶ для точной настройки изображения и звука.
4. Нажмите кнопку OK для подтверждения вашего выбора.
5. Нажмите кнопку EXIT, чтобы вернуться к просмотру телевизионных программ.

Корректно настроенная программа будет обозначена желтым номером во время выбора программ.

ФУНКЦИОНАЛЬНЫЕ ВОЗМОЖНОСТИ

Установка имени канала

1. Повторите шаг 1 Точной настройки программ.
2. Нажмите кнопку **▼** и используйте кнопки **▲ / ▼** для выбора пункта Имя канала.
3. Нажмите кнопку **►** для отображения меню пункта Имя.
4. Нажмите кнопку **▲**. Вы можете использовать пробел, +/-, алфавит от А до Я и цифры от 0 до 9.
С помощью кнопки **▼** выбор букв и символов будет производиться в обратном порядке.
5. Выберите следующую букву в слове или словосочетании с помощью кнопки **►**. Вы можете отредактировать ее и все последующие таким же образом.
6. Нажмите кнопку ОК два раза.
7. Нажмите кнопку EXIT, чтобы вернуться к просмотру телевизионных программ.

ПРИМЕЧАНИЕ

- Возможное количество символов – 5.

Добавление/удаление программы

Эта функция позволяет добавить/удалить канал в списке программ.

Смена канала

Эта функция позволяет сменить номер канала. Используйте кнопки **◀ / ►** для выбора нужного номера канала.

Сброс настройки

Эта функция позволяет сбросить настройки канала. Для сброса настроек нажмите кнопку ОК.

■ Настройки VGA

Данная функция позволяет вручную настроить вертикальное и горизонтальное положение меню на экране, а также ширину изображения и фазу сигнала в режиме VGA.

Автоматическое регулирование

Эта функция позволяет автоматически отрегулировать настройки VGA режима.

Нажмите клавишу ОК, чтобы начать автоматическую регулировку.



Видео

Режим изображения

LCD–телевизор имеет 5 предустановленных типов изображения: Кино, Яркий, Спорт, Игры, Пользователь. Ручная регулировка изображения (контраст, яркость, насыщенность, резкость и оттенок (только для NTSC)) возможна для пользовательского типа изображения.

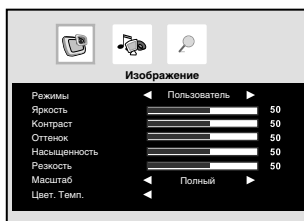

Каждое нажатие на кнопки **◀ / ►** (в разделе Видео) или на кнопку PIC mode приведет к смене текущего режима изображения в следующей последовательности:

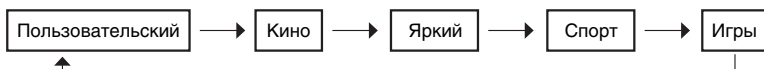

ФУНКЦИОНАЛЬНЫЕ ВОЗМОЖНОСТИ

Цветовая температура

Вы можете настраивать цветовую температуру отдельно для Красного, Зеленого, Синего (RGB) каналов.

Чтобы установить значение одного из каналов, выберите режим Пользовательский.

Выбор цветовой температуры для любого канала может варьироваться в пределах от 0 до 100.

Смена текущего режима осуществляется при помощи кнопок ◀/▶ в следующей последовательности:

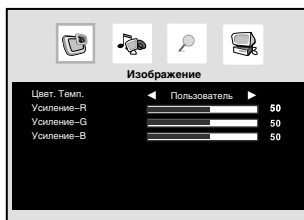
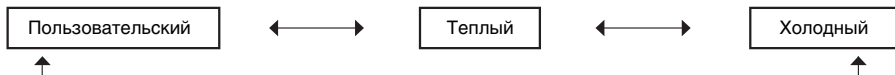

Масштаб изображения

1. Нажмите кнопку MENU. Используйте кнопки ◀/▶ для выбора раздела Изображение.

2. Нажмите кнопку ▼, а затем используйте кнопки ▲/▼ для выбора пункта Масштаб.

3. Для выбора используйте кнопки ◀/▶.

Для режима TV/AV/S-VIDEO/SCART можно выбрать: Нормальный, Полный, Zoom 1, Zoom 2.

Для режима YPbPr/HDMI можно выбрать: Нормальный, Полный, Zoom 1, Zoom 2.

4. Нажмите кнопку EXIT, чтобы вернуться к просмотру телевизионных программ.

ПРИМЕЧАНИЕ

- Для режима VGA/DVI функция масштабирования изображения недоступна.

Аудио

Аудионастройки

Вы можете выбрать варианты обработки аудиосопровождения из уже предустановленных.

Для ручной настройки параметров звучания установите аудиорежим в позицию Пользовательский.

1. Вы можете выбрать следующие режимы: Пользовательский, Живой, Поп, Рок.

2. Последовательное нажатие кнопки Sound Mode осуществляет смену режимов:

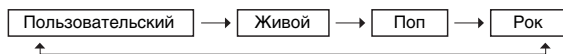

3. Для включения/выключения звука, выберите функцию Выкл. Звук и используйте клавишу ▶.

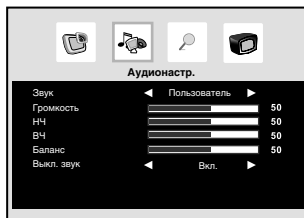

Меню

Настройки языка

1. Нажмите кнопку MENU. Используйте кнопки ◀/▶ для выбора раздела Меню.

2. Нажмите кнопку ▼, а затем используйте кнопки ▲/▼ для выбора пункта Язык.

3. Используйте кнопки ◀/▶ для выбора нужного языка. После того как Вы выбрали язык, системное меню будет отображаться на выбранном языке.

4. Нажмите кнопку EXIT, чтобы вернуться к просмотру телевизионных программ.

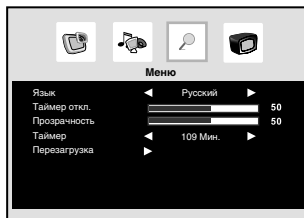

Отображение меню (Таймер откл.)

Функция позволяет настроить время показа системного меню на экране. Вы можете выбрать одно из предложенных значений: 5, 10, 15, 20, 25, 30, 35, 40, 45, 50, 55 или 60 секунд.

ФУНКЦИОНАЛЬНЫЕ ВОЗМОЖНОСТИ

Таймер

Возможные значения: Выкл., 10, 20, 30, 40, 50, 60, 70, 80, 90, 100, 110, 120 мин.
Значение по умолчанию: Выкл.

Прозрачность меню

Функция позволяет настроить прозрачность отображаемого системного меню.
Возможные значения: 0, 13, 25, 38, 50, 63, 75, 88, 100.

Сброс настроек (Перезагрузка)

Функция позволяет восстановить первоначальные настройки, установленные на заводе–изготовителе.

1. Нажмите кнопку MENU. Используйте кнопки ◀/▶ для выбора раздела Меню.
2. Нажмите кнопку ▼, а затем используйте кнопки ▲ / ▼ для выбора пункта Перезагрузка.
3. Нажмите кнопку ▶ для сброса настроек.

ТЕХНИЧЕСКИЕ ХАРАКТЕРИСТИКИ

		LT1504S	LT1904S	LT2004S	LT2209S	
Дисплей	Тип	TFT, цветной				
	Класс	II (ISO 13406-2)				
	Диагональ (°/см)	15/38,1	19/48,26	20/50,8	22/55,88	
	Соотношение сторон	4:3	16:10	4:3	16:10	
	Размеры пикселя (мм)	0.297x0.297	0.285x0.285	0.292x0.292	0.282x0.282	
	Максимальное разрешение	1024x768	1440x900	1400x1050	1680x1050	
	Угол обзора по вертикали	120	130	160	160	
	Угол обзора по горизонтали	100	150	160	170	
	Время отклика (мс)	16	8	5	5	
	Яркость (Cd/m2)	250	450	400	400	
	Контрастность	450:1	500:1	700:1	700:1	
Число цветов	16700000	16700000	16700000	16700000		
Выходы	Видео	Композитный	1	1	1	1
		S-Video	1	1	1	1
		RGB/SCART	1	1	1	1
		Компонентный Y Pb Pr	1	1	1	1
		VGA	1	1	1	1
	Аудио	Стерефонический	2	2	2	2
	Другие	RF (75 Ом тип IEC)	1	1	1	1
HDMI		–	1	1	1	
Выходы	Выход для подключения наушников	1	1	1	1	
Системы цветности	ТВ тюнер	PAL/SECAM				
	Видеоходы	PAL/SECAM/NTSC3.58/NTSC4.43/PAL60				
Системы звука	ТВ тюнер	DK, I, BG, L				
Блок питания	Входное напряжение (В, Гц)	~100 – 240, 50/60				
	Потребляемая мощность (Рабочий режим) (Вт)	48	48	55	60	
	Потребляемая мощность (Режим ожидания) (Вт)	3	3	3	3	
Требования к окружающей среде	При эксплуатации	Температура	–5...+35 °C			
		Влажность	20–85%			
	При хранении	Температура	–20...+60 °C			
		Влажность	10–90%			
Размеры	Высота, ширина, глубина (мм)	560x160x320	573x171x372	579x185x441	529x185x449	
Вес	Вес без упаковки (кг)	5,0	5,5	5,7	5,8	

- Мы постоянно улучшаем качество нашей продукции, поэтому дизайн, функциональное оснащение и технические характеристики изделия могут быть изменены без предварительного уведомления.

Поиск неисправностей

Пожалуйста, проверьте возможные причины неисправности, прежде чем обращаться в сервис-центр.

Признак неисправности	Действия по устранению неисправности
LCD-телевизор не включается, индикатор питания не горит.	<ul style="list-style-type: none">• Проверьте надежность подключения кабеля электропитания.
Изображение мерцает, нестабильно, или присутствуют помехи.	<ul style="list-style-type: none">• Проверьте правильность подключения видеокабеля к соответствующему разъему.• Проверьте, соответствует ли входящий сигнал требованиям данного устройства.
Нет звука.	<ul style="list-style-type: none">• Проверьте правильность подключения аудиокабеля к соответствующему разъему.• Проверьте текущий уровень громкости.• Нажмите кнопку ⏏ на пульте ДУ. Возможно, данная функция была активирована ранее.
Звуковые помехи.	<ul style="list-style-type: none">• Уберите от LCD-телевизора все близко расположенные источники инфракрасного излучения.
Пульт дистанционного управления не работает.	<ul style="list-style-type: none">• Направляйте пульт ДУ точно на сенсор LCD-телевизора с расстояния не более 5 метров.• Проверьте работоспособность батареек, при необходимости замените их.• Проверьте, не загрязнен ли передатчик пульта управления или сенсор LCD-телевизора, и не находятся ли между ними какие-либо препятствия.

Критерии определения неисправности ЖК-матрицы телевизора

Компания ВВК прилагает все усилия для создания высококачественных изделий, используя лучшие комплектующие части и подвергая изделия строгому выходному контролю качества. Ввиду особенностей используемых в ЖК-телевизорах технологий матрица телевизора, состоящая из нескольких миллионов отдельных элементов, создающих изображение, иногда может иметь отдельные дефекты на уровне таких элементов. Телевизор, ЖК-матрица которого будет неисправна, будет отремонтирован или заменен в течение гарантийного срока, установленного на изделие в соответствии с гарантийными обязательствами Изготовителя, при этом, после ремонта или замены, ЖК-матрица телевизора будет соответствовать нижеуказанным критериям.

При принятии решения о неисправности ЖК-матрицы телевизора компания ВВК руководствуется следующим:

- Дефектная точка – это неработающая точка на экране одного из цветов (красного, зеленого или синего), составляющих пиксель изображения;
- Дефект точки может проявляться в виде яркой (постоянно светящейся) или темной (постоянно не светящейся) точки;
- Смежная пара дефектных точек – это две одинаковые (две яркие или две темные) дефектные точки, расстояние между которыми менее или равняется 15 мм;

Неисправной считается ЖК-матрица телевизора, если:

- Имеет более 5 ярких или более 5 темных точек;
- Имеет более 2-х пар смежных дефектных точек;
- Имеет дефектные строки или полосы.

Телевизор, ЖК-матрица которого не выходит за пределы нижеуказанных критериев, считается исправным.

Для точной диагностики неисправности ЖК-матрицы необходимы специальные условия, тестовые сигналы и специальное оборудование, поэтому проверку качества ЖК-матрицы телевизора может произвести только уполномоченный сервисный центр.

Сервисное обслуживание

BVK ELECTRONICS CORP., LTD., с основным местом деятельности по адресу: 23#, Би-Би-Кей роад, Вуша, Чанган, Донгуан, провинция Гуандун, Китай, выражает Вам огромную признательность за Ваш выбор. Мы сделали все возможное, чтобы данное изделие удовлетворяло вашим запросам, а качество соответствовало лучшим мировым образцам.

В случае если Ваше изделие марки BVK будет нуждаться в техническом обслуживании, просим Вас обращаться в один из Уполномоченных Сервисных Центров. С полным списком Уполномоченных Сервисных Центров Вы можете ознакомиться на сайте www.bbk.ru, а также позвонив в информационные центры BVK Electronics:

Беларусь: 8–820–007–3–11–11 (бесплатные звонки из Беларуси),
 Казахстан: 8–800–080–4567 (бесплатные звонки из Казахстана),
 Молдова: 0–800–61–007 (бесплатные звонки из Молдовы),
 Россия: 8–800–200–400–8 (бесплатные звонки из России), Москва: 8–495–739–43–54,
 Украина: 8–800–304–222–0 (бесплатные звонки со стационарных телефонов из Украины).

Уважаемые покупатели! В случае возникновения вопросов или проблем, связанных с продукцией BVK ELECTRONICS CORP., LTD., просим Вас обращаться в письменном виде по адресу 125315, г. Москва, а/я 33 либо по электронной почте service@bbk.ru.

Условия Гарантийных обязательств BVK ELECTRONICS CORP., LTD.

- Гарантийные обязательства BVK ELECTRONICS CORP., LTD. (далее Изготовителя), предоставляемые уполномоченными сервисными центрами Изготовителя, распространяются только на модели, предназначенные BVK ELECTRONICS CORP., LTD. для поставок и реализации на территории страны, где предоставляется гарантийное обслуживание, приобретенные в этой стране, прошедшие сертификацию на соответствие ГОСТам этой страны, и маркированные официальными знаками соответствия.
- Гарантийные обязательства Изготовителя действуют в рамках законодательства о защите прав потребителей и регулируются законодательством страны, на территории которой они предоставлены, и только при условии использования изделия исключительно для личных, семейных или домашних нужд. Гарантийные обязательства Изготовителя не распространяются на случаи использования товаров в целях осуществления предпринимательской деятельности либо в связи с приобретением товаров в целях удовлетворения потребностей предприятий, учреждений, организаций.
- В соответствии со ст. 5 Закона РФ "О защите прав потребителей" Изготовитель устанавливает на свои изделия следующие сроки службы и гарантийные сроки:

Название продукта	срок службы, лет со дня покупки	гарантийный срок, месяцев со дня покупки
ЖК–телевизор	7	12
ЖК–телевизор со встроенным DVD–плеером	7	12
DVD–плеер	5	12
Домашний DVD–театр	5	12
Музыкальная караоке DVD–система	5	12
Караоке DVD–система	5	12
Портативный DVD–плеер	5	12
DVD–рекордер	5	12
DVD/VHS–рекордер	5	12
DVD/HDD–рекордер	5	12
DVD/VHS–плеер	5	12
Портативный аудио/видеоплеер	3	12
Flash–аудиоплеер	3	12
Активная акустическая система	3	12
Акустическая система 5.1CH для домашнего кинотеатра	5	12
Система громкоговорителей для домашнего кинотеатра	5	12
Активный сабвуфер для домашнего кинотеатра	5	12
Пассивный сабвуфер для домашнего кинотеатра	5	12
Ресивер для домашнего кинотеатра	5	12
Проводной телефон	2	6
DECT–телефон	2	12
Мобильный телефон	2	12
Наушники	1	4
Музыкальные наушники	1	4
Наушники объемного звучания 5.1CH	1	6
RF–модулятор	1	4
Универсальный динамический микрофон	1	4
Универсальный пульт дистанционного управления	1	6
Аккумуляторные батареи для мобильных телефонов	1	4
Аккумуляторные батареи для портативных DVD–, аудио/видео–, MP3–плееров	1	4
Аксессуары для мобильных телефонов	1	4
Пульты дистанционного управления	1	6

- Гарантийные обязательства Изготовителя не распространяются на перечисленные ниже принадлежности изделия, если их замена предусмотрена конструкцией и не связана с разборкой изделия. Для всех видов изделий:
 - Соединительные кабели, антенны и переходники для них, носители информации различных типов (аудио–, видеодиски, диски с программным обеспечением и драйверами, карты памяти), элементы питания.
 - Чехлы, ремни, шнуры для переноски, монтажные приспособления, инструмент, документацию, прилагаемую к изделию.

ПРОЧЕЕ

- Если недостаток товара явился следствием небрежного обращения, применения товара не по назначению, нарушения условий и правил эксплуатации, изложенных в инструкции по эксплуатации, в т. ч. вследствие воздействия высоких или низких температур, высокой влажности или запыленности, несоответствия Государственным стандартам параметров питающих, телекоммуникационных и кабельных сетей, попадания внутрь корпуса жидкости, насекомых и других посторонних предметов, веществ.
 - Если недостаток товара явился следствием несанкционированного тестирования товара или попыток внесения изменений в его конструкцию или его программного обеспечение, в т. ч. ремонта или технического обслуживания в неуполномоченной Изготовителем ремонтной организации.
 - Если недостаток товара явился следствием использования нестандартных и (или) некачественных принадлежностей, аксессуаров, запасных частей, элементов питания, носителей информации различных типов или нестандартных форматов информации.
 - Если недостаток товара связан с его применением совместно с дополнительным оборудованием (аксессуарами), отличным от дополнительного оборудования, рекомендованного Изготовителем к применению с данным товаром. Изготовитель не несет ответственность за качество дополнительного оборудования (аксессуаров), произведенного третьими лицами, за качество работы своих изделий совместно с таким оборудованием, а также за качество работы дополнительного оборудования производства компании BVK ELECTRONICS CORP., LTD. совместно с изделиями других производителей.
 - Если недостаток товара проявляется в случае неудовлетворительной работы сетей связи, теле- или радиовещания, вследствие недостаточной емкости или пропускной способности сети, мощности радиосигнала, эксплуатации товара на границе или вне зоны устойчивого приема радиосигнала сети связи, теле- или радиовещания, в т. ч. из-за особенностей ландшафта местности и ее застройки.
6. Недостатки товара, обнаруженные в период срока службы, устраняются уполномоченными на это ремонтными организациями (уполномоченными сервисными центрами). В течение гарантийного срока устранение недостатков производится бесплатно при предъявлении оригинала заполненного гарантийного талона и документов, подтверждающих факт и дату заключения договора розничной купли-продажи (товарный, кассовый чек и т. п.). В случае отсутствия указанных документов гарантийный срок исчисляется со дня изготовления товара.
- Настройка и установка (сборка, подключение и т. п.) изделия, описанная в документации, прилагаемой к нему, могут быть выполнены как самим пользователем, так и специалистами большинства уполномоченных сервисных центров соответствующего профиля на платной основе.
 - Работы по техническому обслуживанию изделий (чистка и смазка приводов для считывания информации с носителя различных типов, чистка и смазка движущихся частей, замена расходных материалов и принадлежностей и т. п.) производятся на платной основе.
7. Изготовитель не несет ответственность за возможный вред, прямо или косвенно нанесенный своей продукцией людям, домашним животным, имуществу в случае, если это произошло в результате несоблюдения правил и условий эксплуатации, хранения, транспортировки или установки изделия; умышленных или неосторожных действий потребителя или третьих лиц.
8. Ни при каких обстоятельствах Изготовитель не несет ответственности за какой-либо особый, случайный, прямой или косвенный ущерб или убытки, включая, но не ограничиваясь перечисленным, упущенную выгоду, утрату или невозможность использования информации или данных, расходы по восстановлению информации или данных, убытки, вызванные перерывами в коммерческой, производственной или иной деятельности, возникающие в связи с использованием или невозможностью использования изделия или информации, хранящейся в нем или на сменном носителе, используемом совместно с данным изделием.

Использование изделия по истечении срока службы

1. Срок службы, установленный производителем для данного изделия, действует только при условии использования изделия исключительно для личных, семейных или домашних нужд, а также соблюдения потребителем правил эксплуатации, хранения и транспортировки изделия. При условии аккуратного обращения с изделием и соблюдения правил эксплуатации фактический срок службы может превышать срок службы, установленный производителем.
2. По окончании срока службы изделия Вам необходимо обратиться в Уполномоченный сервисный центр для проведения профилактического обслуживания изделия и определения его пригодности к дальнейшей эксплуатации. Работы по профилактическому обслуживанию изделий и его диагностике выполняются сервисными центрами на платной основе.
3. Производитель не рекомендует продолжать эксплуатацию изделия по окончании срока службы без проведения его профилактического обслуживания в Уполномоченном сервисном центре, т. к. в этом случае изделие может представлять опасность для жизни, здоровья или имущества потребителя.

Утилизация изделия

После окончания срока службы изделия его нельзя выбрасывать вместе с обычным бытовым мусором. Вместо этого оно подлежит сдаче на утилизацию в соответствующий пункт приема электрического и электронного оборудования для последующей переработки и утилизации в соответствии с федеральными или местным законодательством. Обеспечивая правильную утилизацию данного продукта, Вы помогаете сберечь природные ресурсы и предотвращаете ущерб для окружающей среды и здоровья людей, который возможен в случае ненадлежащего обращения. Более подробную информацию о пунктах приема и утилизации данного продукта можно получить в местных муниципальных органах или на предприятии по вывозу бытового мусора.

Дата производства

Каждому изделию присваивается уникальный серийный номер в виде буквенно-цифрового ряда и дублируется штрих-кодом, который содержит следующую информацию: название товарной группы, дату производства, порядковый номер изделия. Серийный номер располагается на задней панели продукта, на упаковке и в гарантийном талоне.

- 1 Первые две буквы – соответствие товарной группе (ЖК-телевизор – LT)
- 2 Первые две цифры – год производства
- 3 Вторые две цифры – неделя производства
- 4 Последние цифры – порядковый номер изделия



ВНИМАНИЕ! Во избежание недоразумений убедительно просим Вас внимательно изучить Руководство по эксплуатации изделия и условия гарантийных обязательств, проверить правильность заполнения гарантийного талона. Гарантийный талон действителен только при наличии правильно и четко указанных: модели, серийного номера изделия, даты покупки, четких печатей фирмы-продавца, подписи покупателя. Серийный номер и модель изделия должны соответствовать указанным в гарантийном талоне. При нарушении этих условий, а также в случае, когда данные, указанные в гарантийном талоне, изменены или стерты, талон признается недействительным.

Единый информационный центр BVK Electronics обеспечивает полную информационную поддержку деятельности компании в России, странах СНГ и Балтии. Профессиональные операторы быстро ответят на любой интересующий Вас вопрос. Вы можете обращаться в единый центр по вопросам сервисного сопровождения, для рекомендаций специалистов по настройке и подключению, для информирования о местах продаж, с вопросами о рекламных акциях и розыгрышах, проводимых компанией, а также любыми другими вопросами о деятельности компании на территории России, стран СНГ и Балтии. Есть вопросы? Звоните, мы поможем!

Единый информационный центр BVK Electronics

Беларусь: 8–820–007–3–11–11 (бесплатные звонки из Беларуси)

Казахстан: 8–800–080–4567 (бесплатные звонки из Казахстана)

Молдова: 0–800–61–007 (бесплатные звонки из Молдовы)

Россия: 8–800–200–400–8 (бесплатные звонки из России), Москва: 8–495–739–43–54

Украина: 8–800–304–222–0 (бесплатные звонки со стационарных телефонов из Украины)

Единый информационный центр BVK Electronics работает ежедневно, без выходных и праздничных дней

Для России – с 9.00 до 22.00 (по московскому времени)

Для Украины – с 9.00 до 22.00 (по киевскому времени)

Для республики Беларусь – 9.00 до 22.00 (по минскому времени)

Для республики Молдова – с 9.00 до 22.00 (по кишиневскому времени)

Для республики Казахстан – с 12.00 до 01.00 (по астанинскому времени)

Настоящая инструкция является объектом охраны в соответствии с международным и российским законодательством об авторском праве. Любое несанкционированное использование инструкции, включая копирование, тиражирование и распространение, но не ограничиваясь этим, влечет применение к виновному лицу гражданско-правовой ответственности, а также уголовной ответственности в соответствии со статьей 146 УК РФ и административной ответственности в соответствии со статьей 7.12 КоАП РФ (ст. 150.4 КоАП в старой редакции).