

# ВВЕДЕНИЕ

## Инструкция по мерам безопасности



### Символ Опасности

Напоминание пользователю о высоком напряжении.



### Символ Предупреждения

Напоминание пользователю о проведении всех действий в соответствии с инструкциями.

### ВНИМАНИЕ:

ВО ИЗБЕЖАНИЕ ПОВРЕЖДЕНИЯ, ВОЗГОРАНИЯ УСТРОЙСТВА ИЛИ ПОРАЖЕНИЯ ЭЛЕКТРИЧЕСКИМ ТОКОМ НЕ ДОПУСКАЙТЕ ПОПАДАНИЯ УСТРОЙСТВА ПОД ДОЖДЬ ИЛИ ЭКСПЛУАТАЦИЮ ЕГО В УСЛОВИЯХ ПОВЫШЕННОЙ ВЛАЖНОСТИ.

### ПРЕДУПРЕЖДЕНИЯ:

- Перед использованием устройства внимательно ознакомьтесь с настоящим руководством. Сохраните его для использования в будущем.
- Никогда самостоятельно не вскрывайте устройство, это может стать причиной поражения электрическим током, привести к выходу устройства из строя и аннулирует гарантийные обязательства производителя. Для ремонта и технического обслуживания обращайтесь только к квалифицированным специалистам.
- Для электропитания устройства используйте электросеть с надлежащими характеристиками.
- Подключайте устройство только к предназначенным для этого аудиовидеокомпонентам и предназначенными для этого соединительными кабелями.
- Не подвергайте устройство воздействию прямых солнечных лучей, низких и высоких температур, повышенной влажности. Избегайте резких перепадов температуры и влажности. При перемещении устройства из прохладного помещения в теплое и наоборот распакуйте устройство перед началом эксплуатации и подождите 1-2 часа, не включая его.
- Не устанавливайте на устройство посторонние предметы. Оберегайте устройство от ударов, падений, вибрации и иных механических воздействий. Помните - экран устройства хрупок и может быть поврежден даже незначительным усилием.
- Не закрывайте вентиляционные отверстия на задней панели устройства и не устанавливайте его в местах, где нормальное охлаждение устройства во время работы невозможно.
- Не используйте при чистке устройства абразивные материалы и органические соединения (алкоголь, бензин и т. д). Для чистки корпуса устройства допускается использование небольшого количества нейтрального моющего средства, для чистки экрана используйте сухую мягкую ткань или специальные салфетки, предназначенные для LCD-мониторов.
- Отключайте устройство от сети электропитания и от кабеля телевизионной антенны, если не собираетесь пользоваться им длительное время.
- Для подключения устройства к сети электропитания используйте только розетки, оснащенные кабелем заземления.
- Просмотр телепередач рекомендуется проводить при положении регулятора громкости телевизора не более 1/2 от максимального уровня. Длительное прослушивание на более высоком уровне громкости может привести к ухудшению слуха.
- Если в течение длительного времени изображение на экране телевизора остается неподвижным, то на матрице могут возникнуть остаточные изображения, т. н. «эффект статичных изображений». Использование телевизора предполагает просмотр постоянно меняющегося изображения, занимающего всю площадь экрана.

Все иллюстрации, приведенные в данной инструкции, являются схематическими изображениями объектов и могут отличаться от их реального внешнего вида.

# ВВЕДЕНИЕ

## Особенности

### Оснащение

- Высококачественная цветная TFT-матрица с диагональю 15,4 дюйма
- Собственное разрешение матрицы 1280x800
- Чувствительный мультисистемный ТВ тюнер с поддержкой NICAM
- Встроенная стереофоническая акустическая система
- Универсальный цифровой интерфейс HDMI и поддержка изображения высокой четкости (HD Ready)
- Композитный видеовход
- S-Video видеовход
- Разъем VGA и PC AUDIO IN вход
- Разъем SCART
- Стереофонический аудиовход
- Выход для подключения наушников

### Функциональные возможности

- Функция цифрового шумоподавления, обеспечивающая стабильную, высококачественную картинку
- Цифровой фильтр, обеспечивающий высококачественное разделение сигналов яркости и цветности
- HDMI-интерфейс, позволяющий передавать защищенный авторскими правами материал (HDCP) с цифровых источников высокого разрешения
- Функция телетекста

## Комплектация

ЖК-телевизор .....	1 шт.
Кабель электропитания .....	1 шт.
Пульт дистанционного управления .....	1 шт.
Батарейка AAA .....	2 шт.
Кабель 3xRCA-3xRCA .....	1 шт.
Подставка для телевизора .....	1 шт.
Инструкция по эксплуатации .....	1 шт.
Гарантийный талон .....	1 шт.

# РАСПОЛОЖЕНИЕ ОРГАНОВ УПРАВЛЕНИЯ

## Передняя панель

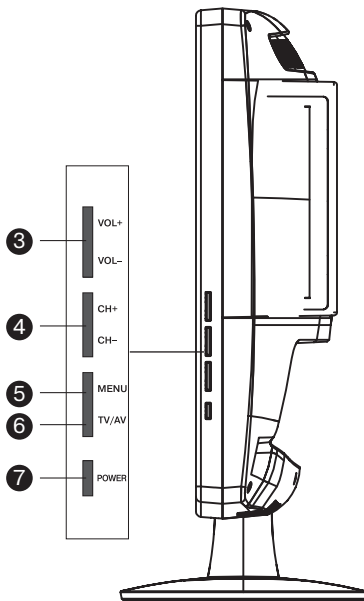
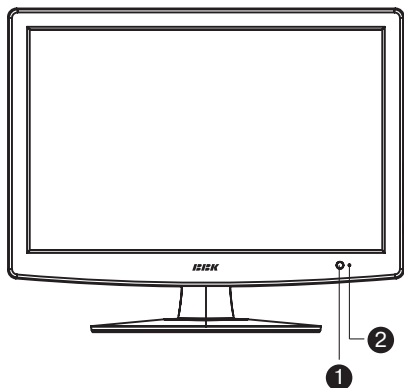

- 1 ИК датчик системы дистанционного управления
- 2 Индикатор рабочего режима/режима ожидания
- 3 Клавиши VOL+/-  
Регулировка громкости/регулировка выбранных параметров меню.
- 4 Клавиши CH+/-  
Переключение настроенных телевизионных каналов/перемещение по пунктам меню.
- 5 Клавиша MENU  
Отображение главного меню на экране.
- 6 Клавиша TV/AV  
Выбор режима работы.
- 7 Клавиша POWER  
Переключение рабочего режима/режима ожидания.

# РАСПОЛОЖЕНИЕ ОРГАНОВ УПРАВЛЕНИЯ

## Задняя панель

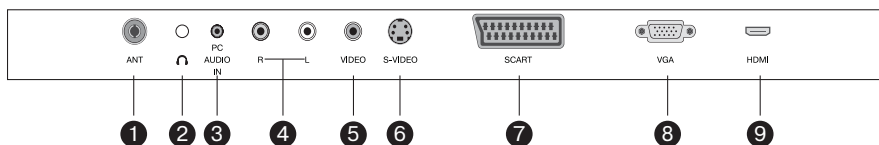

- 1 **Антенный вход**
- 2 **Выход для подключения наушников**
- 3 **PC AUDIO IN**  
Предназначен для подключения к стереофоническому выходу аудиокарты персонального компьютера.
- 4 **Разъем AUDIO L/R**  
Разъем для подключения стереофонического аудиосигнала.
- 5 **Композитный видеовход**  
Предназначен для подключения внешнего источника видеосигнала.
- 6 **S-VIDEO**  
Видеовход S-VIDEO.
- 7 **Разъем SCART**
- 8 **VGA IN**  
Предназначен для подключения к видеокарте персонального компьютера.
- 9 **Разъем HDMI высокой четкости**

# РАСПОЛОЖЕНИЕ ОРГАНОВ УПРАВЛЕНИЯ

## Пульт дистанционного управления

- 1 **Клавиша POWER**  
Рабочий режим/режим ожидания.
- 2 **Клавиша NICAM/A2**  
Включение/отключение стереофонического звука.
- 3 **Клавиши CH**  
Последовательное переключение каналов в прямом и обратном направлении.
- 4 **Клавиша SYSTEM**  
Выбор системы звука.
- 5 **Клавиша DISPLAY**  
Отображение информации о канале/источнике сигнала.
- 6 **Клавиши направления**
- 7 **Клавиша ENTER**  
Выбор и подтверждение в режиме отображения меню.
- 8 **Клавиша MENU**  
Вывод главного меню на экран.
- 9 **Цифровые клавиши**
- 10 **Клавиша TEXT**  
Включение режима телетекста.
- 11 **Клавиша HOLD**  
Задержка страницы в режиме телетекста.
- 12 **Клавиша INDEX**  
Отображение основной страницы телетекста.
- 13 **Клавиша SIZE**  
Управление форматом ввода данных в режиме телетекста.
- 14 **Клавиши телетекста**
- 15 **Клавиша REVEAL**  
Отображение "скрытых" страниц телетекста.
- 16 **Клавиша SBPAGE**  
Выбор подстраницы в режиме телетекста.
- 17 **Клавиша P.MODE**  
Выбор предустановленных настроек изображения.
- 18 **Клавиша S.MODE**  
Выбор предустановленных настроек звука.
- 19 **Клавиша**   
Одно-, двух-, трехзначный номер канала.
- 20 **Клавиша**   
Быстрое возвращение к предыдущему каналу.
- 21 **Клавиша EXIT**  
Выход или переход на предыдущий уровень меню.
- 22 **Клавиша SOURCE**  
Переключение видеовходов.
- 23 **Клавиша АСПЕКТ**  
Выбор размера изображения.
- 24 **Клавиша VOL**  
Увеличение/уменьшение громкости.
- 25 **Клавиша SLEEP**  
Установка таймера отключения.
- 26 **Клавиша MUTE**  
Включение/выключение звука.

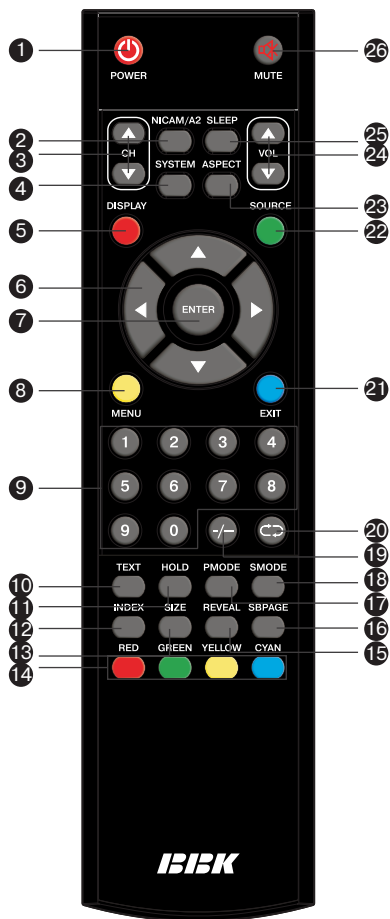

## РАСПОЛОЖЕНИЕ ОРГАНОВ УПРАВЛЕНИЯ

### Установка батарей в пульт дистанционного управления

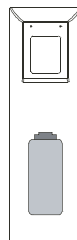
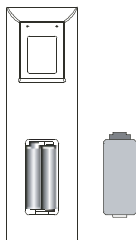
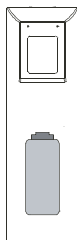

1. Откройте крышку на пульте дистанционного управления.

2. Установите батарейки, соблюдая полярность.

3. Закройте крышку.

### Использование пульта дистанционного управления

При использовании пульта дистанционного управления убедитесь, что угол отклонения пульта от воображаемого перпендикуляра к датчику инфракрасных лучей на передней панели не превышает 30 градусов и расстояние до устройства не превышает 5 метров.

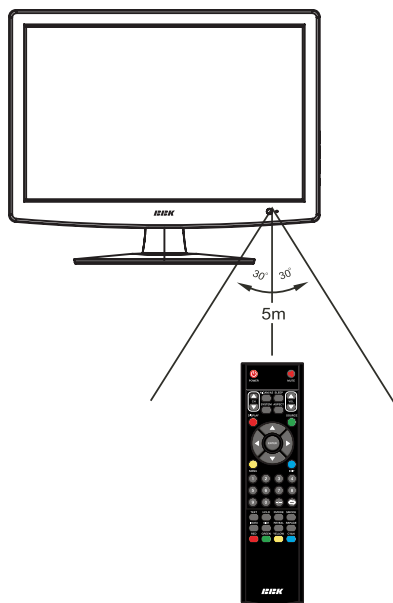

#### Предостережения

- Избегайте попадания прямых солнечных лучей на датчик инфракрасных лучей на передней панели устройства.
- Своевременно заменяйте батарейки в пульте дистанционного управления.
- Не роняйте пульт дистанционного управления и старайтесь оберегать его от воздействия влаги.

# ПОДКЛЮЧЕНИЕ

## Внимание!

Перед подключением убедитесь, что все компоненты выключены. Внимательно прочтите инструкцию по подключению. В случае необходимости обратитесь к иллюстрациям. Не подключайте сетевой шнур телевизора к сетевой розетке до выполнения всех подключений.

## Подключение к DVD-плееру/видеомагнитофону

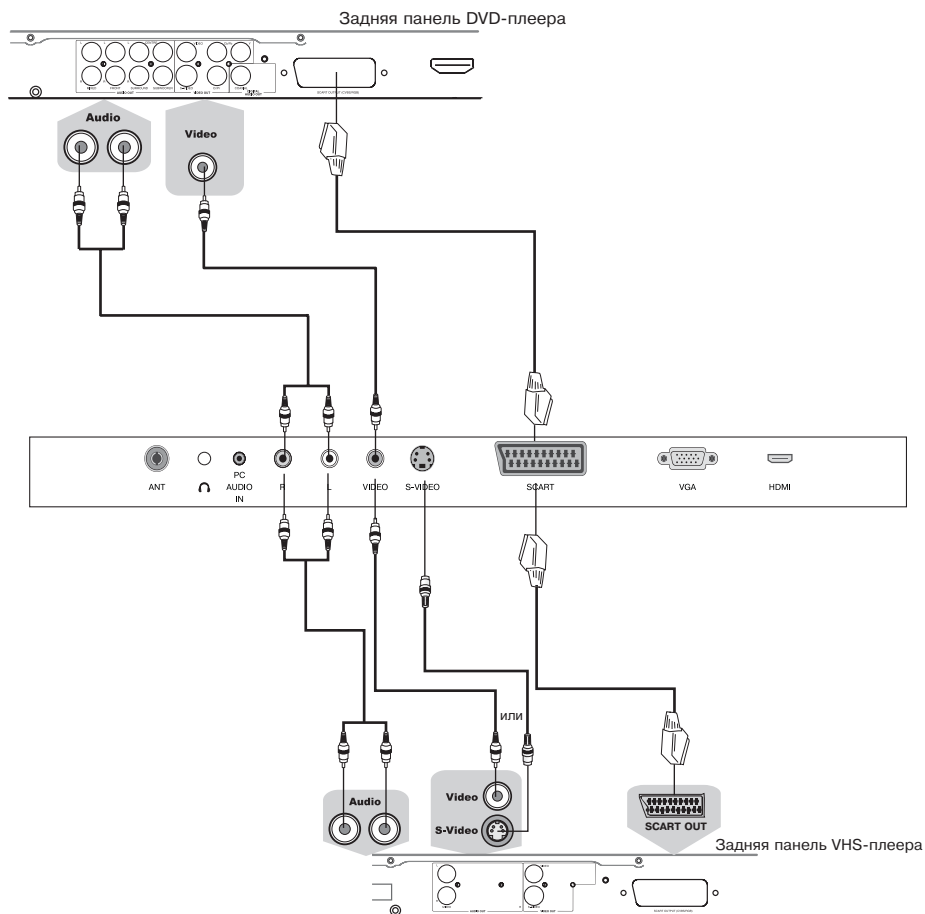

1. Для подключения телевизора к DVD-плееру используйте аудиовидеокабель.
2. Перед включением телевизора в сеть подсоедините все необходимое оборудование.
3. Нажмите клавишу POWER, для того чтобы включить телевизор.
4. Для выбора источника сигнала воспользуйтесь клавишей SOURCE.

# ПОДКЛЮЧЕНИЕ

## Подключение к другим устройствам

### Внимание!

Перед подключением убедитесь, что все компоненты выключены.

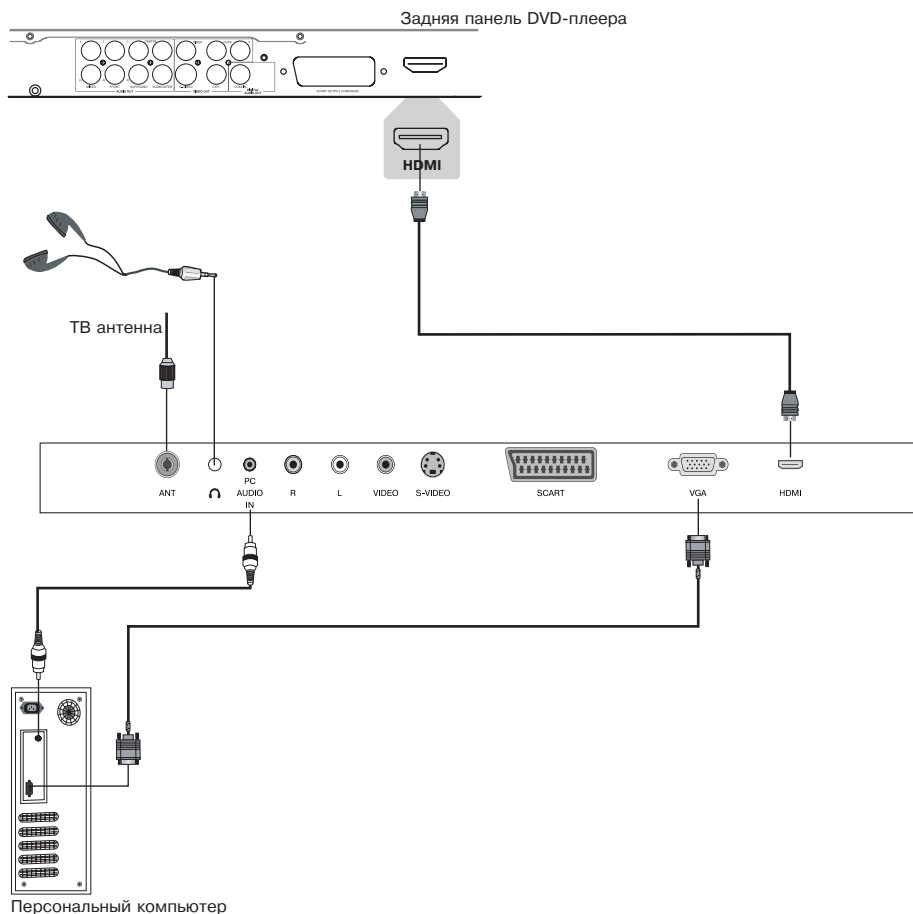

1. Подключите антенну к соответствующему разъему на задней панели телевизора.
2. Перед включением телевизора в сеть подсоедините все необходимое оборудование.
3. Нажмите клавишу POWER, для того чтобы включить телевизор.
4. Выберите функцию АВТОПОИСК в меню настроек, для того чтобы начать автоматический поиск всех доступных каналов в первый раз.

# ПОДКЛЮЧЕНИЕ

## Подключение к спутниковым ресиверам и цифровым телевизионным тунерам

### Внимание!

Перед подключением убедитесь, что все компоненты выключены.

Внимательно прочтите инструкцию по подключению. В случае необходимости обратитесь к иллюстрациям.

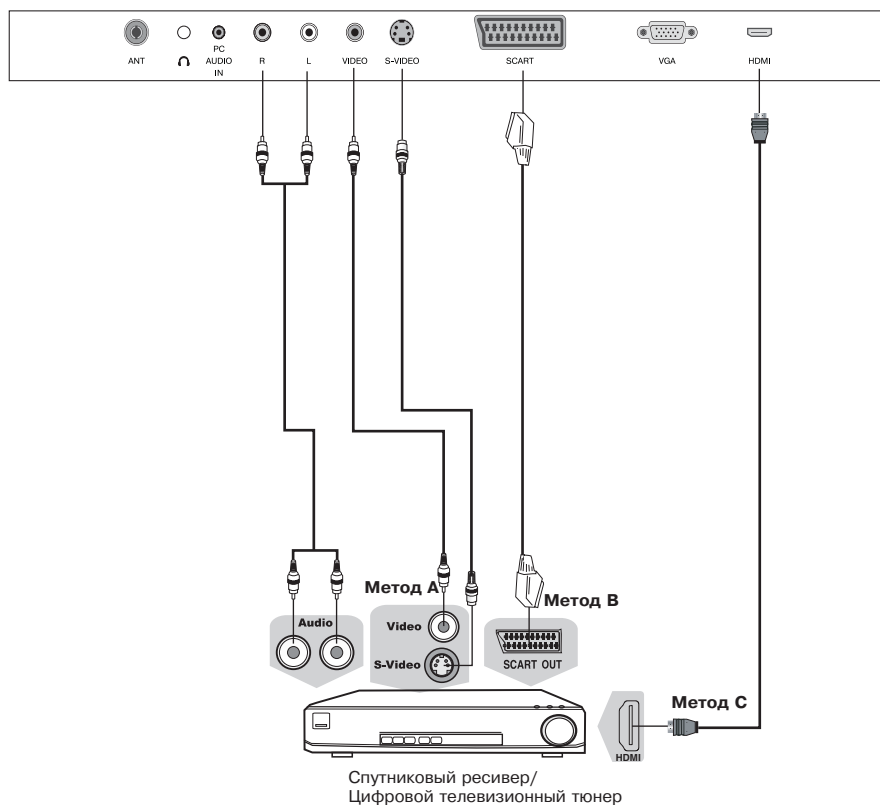

### Метод А.

- Вход VIDEO

Для подключения композитного видеосигнала и аудиосигнала используйте прилагающиеся в комплекте кабели.

- Вход S-VIDEO

Используйте S-Video кабель (в комплектацию не входит) для подключения видеосигнала и аудиокабель для подключения к аудиовыходу телевизора.

**Метод В.** Для подключения через аудиовидеоразъем SCART воспользуйтесь специальным SCART кабелем (в комплектацию не входит).

**Метод С.** Для приема каналов высокого разрешения используйте разъем HDMI для подключения к телевизору. Если Ваш ресивер оборудован цифровым видеовыходом DVI, воспользуйтесь специальным переходником HDMI-DVI для подключения к телевизору с помощью кабеля HDMI (в комплектацию не входит).

# ОСНОВНЫЕ ОПЕРАЦИИ

## Включение и выключение телевизора

Включите питание телевизора выключателем POWER, расположенным на задней панели. Нажмите клавишу POWER на боковой панели ТВ или на пульте дистанционного управления, чтобы включить телевизор. Если на телевизоре нет какого-либо изображения, пожалуйста, проверьте все соединения.

Нажмите клавишу POWER еще раз, чтобы перевести телевизор в режим ожидания.

Выключите электропитание телевизора, если вы не собираетесь пользоваться им в течение длительного времени.

## Выбор входного сигнала

1. Нажмите клавишу SOURCE – на экране отобразится меню выбора видеовхода.
2. Клавишами ВВЕРХ или ВНИЗ выберите желаемый источник сигнала.
3. Нажмите клавишу ENTER для подтверждения. Возможные значения: TV, AV, S-Video, SCART, PC, HDMI.



## Регулировка громкости

1. Нажмите клавишу VOL ▼ для уменьшения громкости.
2. Нажмите клавишу VOL ▲ для увеличения громкости.

**ВНИМАНИЕ!** Просмотр телепередач рекомендуется проводить при положении регулятора громкости телевизора не более 1/2 от максимального уровня. Длительное прослушивание на более высоком уровне громкости может привести к ухудшению слуха.

## Временное отключение громкости

1. Нажмите клавишу MUTE для временного отключения громкости.
2. Нажмите клавишу MUTE или VOL ▼/▲ вновь для включения звука.

## Смена каналов

Для смены канала необходимо:

1. Нажать клавиши CH ▼/▲ на пульте ДУ или клавиши CH на телевизоре.
2. Набрать номер канала:
  - Для выбора канала из одной цифры нажмите 1–9 для прямого включения.
  - Для выбора канала из двух цифр нажмите , затем 1–9 для выбора первой цифры номера, затем нажмите 0–9 снова для выбора второй цифры. Например, для выбора 28-го канала, нажмите сначала 2, на экране появится «2 →», затем нажмите 8, на экране на одну секунду появится «28».

## Вывод информации о текущем источнике сигнала

Нажмите клавишу DISPLAY на пульте управления; в правом верхнем углу экрана отобразится информация о текущем источнике сигнала. Она исчезнет через 3 секунды, либо можно еще раз нажать клавишу DISPLAY, чтобы убрать ее с экрана.

# ОСНОВНЫЕ ОПЕРАЦИИ

## Телетекст

Функция телетекста зависит от выбранного канала и доступна, когда на данном канале передается телетекст. Функция ТЕЛТЕКСТ дает возможность получать различную информацию при помощи обычного телевизионного сигнала. Сюда относятся: новости, спорт, предложения туристических компаний, погода, кино, театральные афиши и так далее.

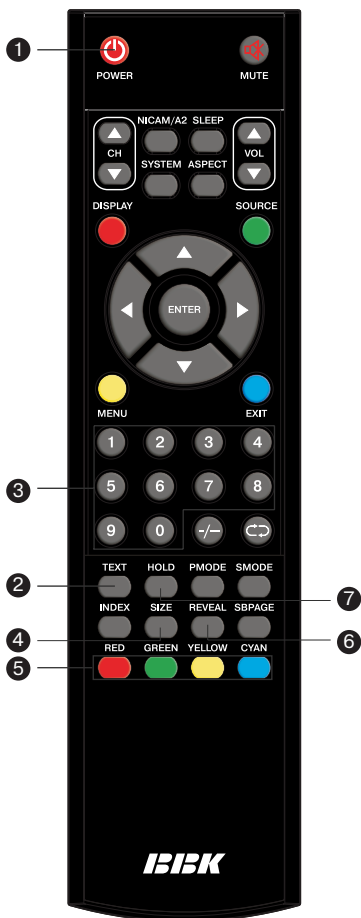

- 1 Нажмите клавишу POWER, чтобы включить ваш ЖК-телевизор.
- 2 Нажмите один раз на клавишу TEXT, чтобы перейти к режиму ТЕЛТЕКСТ.
- 3 Нажмите клавиши CH для перемещения между страницами или используйте клавиши 0–9 для ввода номера страницы.
- 4 Нажмите один раз на клавишу SIZE, чтобы верхняя половина текста заняла весь экран, нажмите еще один раз, чтобы нижняя половина текста заняла весь экран, нажмите еще раз, чтобы вся страница текста отобразилась на экране.
- 5 В режиме ТЕЛТЕКСТ в нижней части экрана расположены 4 цветных заголовка. Чтобы получить доступ к информации по одному из них, нажмите клавишу соответствующего цвета.
- 6 Нажмите один раз на клавишу REVEAL, чтобы увидеть скрытую информацию, нажмите повторно, чтобы скрыть ее снова.
- 7 Нажмите клавишу HOLD для удержания страницы телетекста при просмотре большого объема информации, нажмите еще раз для возврата к режиму автоматического обновления страниц. Нажмите клавишу INDEX для возврата к основной странице. Загрузка страницы телетекста может занять длительное время. Когда страница будет найдена, номер страницы появится на экране телевизора.

# ФУНКЦИОНАЛЬНЫЕ ВОЗМОЖНОСТИ

## Использование меню

1. Нажмите клавишу MENU для входа в главное меню.
2. Используйте клавиши направления ВВЕРХ и ВНИЗ для выбора одного из пунктов меню и затем нажмите ВПРАВО для входа в выбранный пункт.
3. Используйте клавиши направления ВНИЗ и ВВЕРХ для выбора пунктов меню.
4. Используйте клавиши направления ВПРАВО и ВЛЕВО для изменения значений выбранного параметра.
5. Используйте клавишу ENTER для выбора подпунктов меню.
6. Нажмите клавишу MENU для выхода из подменю или из главного меню.



## Настройки изображения

В разделе НАСТРОЙКИ вы можете настроить яркость, контраст, насыщенность, резкость и оттенок изображений по своему усмотрению.

1. Нажатием клавиши направления ВВЕРХ или ВНИЗ выберите пункт яркость, контраст, насыщенность или резкость.
2. Отрегулируйте этот параметр с помощью клавиш направления ВПРАВО и ВЛЕВО. При этом предустановленный режим (Тип изображения) сменится на ПОЛЬЗОВАТЕЛЬ и настройки сохранятся в нем.
3. Новые настройки будут сохранены автоматически.
4. Нажмите клавишу MENU, чтобы вернуться в меню.



### ПРИМЕЧАНИЕ

- Настройка ОТТЕНОК доступна при выборе системы цветности NTSC.

### Цветовая температура

Позволяет выбрать одну из возможных предустановленных настроек: ТЕПЛАЯ, ХОЛОДНАЯ, НОРМАЛЬНАЯ.

## Звук

В разделе ЗВУК вы можете выбрать предустановленные настройки, настроить низкочастотную составляющую звука, высокочастотную составляющую звука, баланс, AVL и эквалайзер.

### Режим звука

Позволяет выбрать одну из возможных предустановленных настроек: СТАНДАРТНЫЙ, МУЗЫКА, РЕЧЬ, ФИЛЬМЫ, ПОЛЬЗОВАТЕЛЬ.

### Баланс

Определяет соотношение уровней сигнала в левом и правом каналах акустической системы.

### НЧ и ВЧ

Определяют тембр звучания и позволяют регулировать соответственно уровни низкочастотных и высокочастотных составляющих аудиосигнала.

### Эквалайзер

Позволяет настроить пятиполосный регулятор тембра (эквалайзер).

1. С помощью клавиш ВВЕРХ или ВНИЗ выберите пункт ЭКВАЛАЙЗЕР и нажмите клавишу ENTER.
2. Используйте клавиши ВВЕРХ И ВНИЗ для регулировки.

### AVL

Функция AVL (Automatic Volume Level) позволяет уменьшить разницу уровней сигнала звукового сопровождения за счет ограничения динамического диапазона.



## ФУНКЦИОНАЛЬНЫЕ ВОЗМОЖНОСТИ

### ТВ

В разделе ТВ вы можете выбрать параметры Автопоиск, Ручной поиск, Подстройка, Система цвета, Система звука и Редактирование канала.

Параметр АВТОПОИСК позволяет произвести автоматическое сканирование всего телевизионного диапазона с запоминанием всех найденных телевизионных станций.

Параметр РУЧНОЙ ПОИСК позволяет вручную настроить частоту канала.

Параметр ПОДСТРОЙКА позволяет вручную подстраивать частоту настроенного канала.

Параметр СИСТЕМА ЦВЕТА позволяет выбрать систему цветности или включить режим АВТО.

Параметр СИСТЕМА ЗВУКА позволяет выбрать систему звука или включить режим АВТО.

Параметр РЕДАКТ. КАНАЛ позволяет вызвать меню сортировки и настройки каналов. Клавишами ВВЕРХ и ВНИЗ выберите канал:

- Чтобы поменять канал, нажмите клавишу RED на пульте ДУ, а затем выберите другой канал клавишами ВВЕРХ или ВНИЗ, нажмите ENTER для подтверждения.
- Чтобы вставить канал, нажмите клавишу GREEN на пульте ДУ, а затем выберите другой канал клавишами ВВЕРХ или ВНИЗ, нажмите ENTER для подтверждения.
- Чтобы скопировать канал, нажмите клавишу YELLOW на пульте ДУ, а затем выберите другой канал клавишами ВВЕРХ или ВНИЗ, нажмите ENTER для подтверждения.
- Чтобы удалить канал, нажмите клавишу CYAN на пульте ДУ, нажмите ENTER для подтверждения.
- Чтобы отредактировать настройки канала, нажмите ENTER. Вы можете точно задать частоту канала, выбрать систему звука и цвета, задать имя канала и произвести прочие настройки.

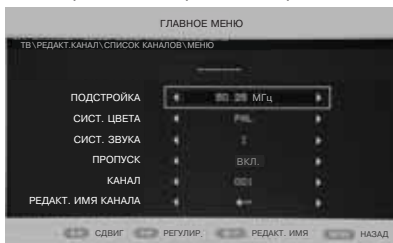
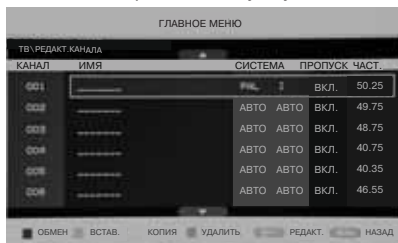

### Функции

В разделе Функции вы можете изменить параметры ЯЗЫК, ВРЕМЯ МЕНЮ, ФОРМАТ ЭКРАНА, ТЕЛЕТЕКСТ и сбросить настройки.

Параметр ЯЗЫК позволяет выбрать язык меню из предложенных.

Параметр ВРЕМЯ МЕНЮ позволяет выбрать время отображения меню на экране после последнего нажатия.

Параметр ФОРМАТ ЭКРАНА позволяет выбрать различные форматы изображения.

Параметр ТЕЛЕТЕКСТ позволяет выбрать язык телетекста.

Параметр СБРОС позволяет вернуться к первоначальным настройкам.

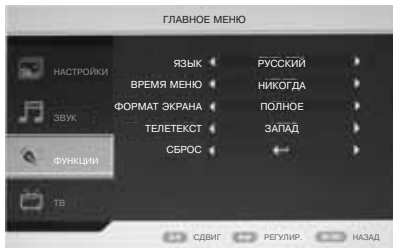

### ПК

В разделе ПК вы можете настроить параметры изображения: ЧАСТОТА, ФАЗА, ГОРИЗОНТАЛЬНЫЙ СДВИГ и ВЕРТИКАЛЬНЫЙ СДВИГ или воспользоваться АВТОРЕГУЛИРОВКОЙ.

1. Нажмите клавишу MENU для входа в главное меню.
2. Нажатием клавиш направления ВВЕРХ или ВНИЗ выберите пункт ПК и нажмите клавишу ВПРАВО.
3. С помощью клавиш ВВЕРХ/ВНИЗ выберите необходимый параметр.
4. Для изменения параметра используйте клавиши ВПРАВО/ВЛЕВО и ENTER.
5. Нажмите клавишу MENU, чтобы вернуться в меню.



## ПРОЧЕЕ

### HDMI

- Универсальный мультимедиа интерфейс HDMI и цифровой видеointерфейс DVI.
  - Поддержка HDCP (Протокол защиты цифрового контента).
  - При подключении по интерфейсам HDMI/DVI разрешение ЖК-телевизора устанавливается автоматически.
  - Устройства, оснащенные DVI видеовыходом, не передают аудиосигнал по интерфейсу DVI. Воспользуйтесь дополнительным аудиокабелем.
1. Если устройство оснащено интерфейсом HDMI, подключение осуществляется с помощью HDMI кабеля. HDMI позволяет передавать аудио- и видеосигналы по одному кабелю.
  2. Если устройство оснащено DVI видеовыходом, подключение к разъему HDMI осуществляется при помощи переходника HDMI-DVI (не поставляется в комплекте). В этом случае вы должны подсоединить аудиовыходы устройства к аудиовходам ЖК-телевизора при помощи отдельного кабеля.

Образцы кабелей



HDMI кабель

(не поставляется в комплекте)



Аналоговый аудиокабель

(не поставляется в комплекте)



HDMI – DVI кабель

(не поставляется в комплекте)

### Критерии определения неисправности ЖК-матрицы телевизора

Компания ВВК прилагает все усилия для создания высококачественных изделий, используя лучшие комплектующие части и подвергая изделия строгому выходному контролю качества. Ввиду особенностей используемых в ЖК-телевизорах технологий, матрица телевизора, состоящая из нескольких миллионов отдельных элементов, создающих изображение, иногда может иметь отдельные дефекты на уровне таких элементов. Телевизор, ЖК-матрица которого будет неисправна, будет отремонтирован или заменен в течение гарантийного срока, установленного на изделие в соответствии с гарантийными обязательствами Изготовителя, при этом, после ремонта или замены, ЖК-матрица телевизора будет соответствовать нижеуказанным критериям.

При принятии решения о неисправности ЖК-матрицы телевизора компания ВВК руководствуется следующим:

- Дефектная точка – это неработающая точка на экране одного из цветов (красного, зеленого или синего), составляющих пиксель изображения;
- Дефект точки может проявляться в виде яркой (постоянно светящейся) или темной (постоянно не светящейся) точки;
- Смежная пара дефектных точек – это две одинаковые (две яркие или две темные) дефектные точки, расстояние между которыми менее или равняется 15 мм;

Неисправной считается ЖК-матрица телевизора если:

- имеет более 5 ярких или более 5 темных точек;
- имеет более 2-х пар смежных дефектных точек;
- имеет дефектные строки или полосы.

Телевизор, ЖК-матрица которого не выходит за пределы нижеуказанных критериев, считается исправным. Для точной диагностики неисправности ЖК-матрицы необходимы специальные условия, тестовые сигналы и специальное оборудование, поэтому проверку качества ЖК-матрицы телевизора может произвести только уполномоченный сервисный центр.

## ПРОЧЕЕ

### Технические характеристики

Модель		LT1526S
Дисплей	Тип	TFT, цветной
	Диагональ ("/см) Высота (мм) Ширина (мм) Размер точки (мм)	15,4/39,12 331,2 207,2 0,2588
	Соотношение сторон Разрешение по горизонтали Разрешение по вертикали Время отклика Яркость Контрастность Число цветов	16:10 1280 800 8 150 400:1 262144
Входы	Композитный видеовход S-Video видеовход SCART VGA видеовход Антенный вход RF In HDMI интерфейс PC аудиовход Стерефонический аудиовход	1 1 1 1 1 1 1 1
Выходы	Выход для подключения наушников	1
ТВ тюнер	PAL I PAL BG PAL DK SECAM DK SECAM L SECAM L' Количество тюнеров Число запоминаемых каналов Телетекст	+ + + + + + 1 200 +
Блок питания	Входное напряжение Рабочий режим, среднее Режим ожидания, менее	100-240 В /50-60 Гц 35 3
Требования к окружающей среде	При эксплуатации Температура (°C) Влажность (%) При хранении Температура (°C) Влажность (%)	+5...+35 20-85 0...+50 10-90
Размеры в упаковке	Ширина, Высота, Глубина (мм)	464x148x424

- Мы постоянно улучшаем качество нашей продукции, поэтому дизайн, комплектация, функциональное оснащение и технические характеристики изделия могут быть изменены без предварительного уведомления.

## ПРОЧЕЕ

### Поддерживаемые разрешения

Вход VGA

Тип	Разрешение	Частота кадров (Гц)
VGA	640x480	60
SVGA	800x600	60
XGA	1024x768	60
WXGA	1024x768	60

Вход HDMI

Тип	Разрешение	Частота кадров (Гц)
480i	720x480i	60
576i	720x576i	50
480p	720x480p	60
576p	720x576p	50
720p	1280x720p	50 60
1080i	1920x1080i	50 60

### Поиск неисправностей

Пожалуйста, проверьте возможные причины неисправности, прежде чем обращаться в сервис-центр.

Признак неисправности	Действия по устранению неисправности
ЖК-телевизор не включается, индикатор питания не горит.	<ul style="list-style-type: none"><li>• Проверьте надежность подключения кабеля электропитания.</li></ul>
Изображение мерцает, нестабильно или присутствуют помехи.	<ul style="list-style-type: none"><li>• Проверьте правильность подключения видеокабеля к соответствующему разъему.</li><li>• Проверьте, соответствует ли входящий сигнал требованиям данного устройства.</li><li>• Проверьте правильность подключения антенны.</li></ul>
Нет звука.	<ul style="list-style-type: none"><li>• Проверьте правильность подключения аудиокабеля к соответствующему разъему.</li><li>• Проверьте текущий уровень громкости.</li><li>• Нажмите кнопку MUTE на пульте ДУ. Возможно, данная функция была активирована ранее.</li></ul>
Звуковые помехи.	<ul style="list-style-type: none"><li>• Уберите от ЖК-телевизора все близко расположенные источники радиочастотного излучения.</li></ul>
Пульт дистанционного управления не работает.	<ul style="list-style-type: none"><li>• Направляйте пульт ДУ точно на сенсор ЖК-телевизора с расстояния не более 5 метров.</li><li>• Проверьте работоспособность батареек, при необходимости замените их.</li><li>• Проверьте, не загрязнен ли передатчик пульта управления или сенсор ЖК-телевизора и не находятся ли между ними какие-либо препятствия.</li></ul>

## Сервисное обслуживание

Компания BBK Electronics LTD. выражает вам огромную признательность за ваш выбор. Мы сделали все возможное, чтобы данное изделие удовлетворяло вашим запросам, а качество соответствовало лучшим мировым образцам. В случае если ваше изделие марки BBK будет нуждаться в техническом обслуживании, просим вас обращаться в один из Уполномоченных Сервисных Центров (далее - УЦЛ). С полным списком УЦЛ и их точными адресами вы можете ознакомиться на сайте [www.bbk.ru](http://www.bbk.ru), а также позвонив по номеру бесплатного телефона Единого информационного центра BBK Electronics LTD. (номера телефонов соответствующих стран напечатаны на обложке инструкции). В случае возникновения вопросов или проблем, связанных с продукцией BBK Electronics LTD., просим вас обращаться в письменном виде по адресу: Россия, 125315, г. Москва, а/я 33, либо по электронной почте [service@bbk.ru](mailto:service@bbk.ru).

### Условия Гарантийных обязательств BBK ELECTRONICS LTD.

- Гарантийные обязательства BBK Electronics LTD., предоставляемые УЦЛ BBK Electronics LTD., распространяются только на модели, предназначенные BBK Electronics LTD. для производства или поставок и реализации на территории страны, где предоставляется гарантийное обслуживание, приобретенные в этой стране, прошедшие сертификацию на соответствие стандартам этой страны, а также маркированные официальными знаками соответствия.
- Гарантийные обязательства BBK Electronics LTD. действуют в рамках законодательства о защите прав потребителей и регулируются законодательством страны, на территории которой они предоставлены, и только при условии использования изделия исключительно для личных, семейных или домашних нужд. Гарантийные обязательства BBK Electronics LTD. не распространяются на случаи использования товаров в целях осуществления предпринимательской деятельности либо в связи с приобретением товаров в целях удовлетворения потребностей предприятий, учреждений, организаций.
- BBK Electronics LTD. устанавливает на свои изделия следующие сроки службы и гарантийные сроки:

Название продукта	срок службы, лет со дня покупки	гарантийный срок, месяцев со дня покупки
Сетевой HD-плеер	2	12
ЖК-телевизор; Портативный ЖК-телевизор	5	12
ЖК-телевизор со встроенным DVD-плеером	5	12
Портативный ЖК-телевизор со встроенным DVD-плеером	5	12
ЖК-монитор	5	12
Цифровая фотокамера	3	12
Цифровая фоторамка	3	12
Геймпад	1	6
Карaoke DVD-плеер; DVD-плеер Высокого Разрешения	3	12
Домашний DVD-театр; Blu-ray плеер Высокого Разрешения	3	12
Портативный DVD-плеер	3	12
DVD-, DVD/VHS-, DVD/HDD-рекордер	3	12
MP3, MP4 flash-плеер; Мультимедиа GPS навигатор	2	12
Активная акустическая система	3	12
Акустическая система 5.1CH для домашнего кинотеатра	3	12
Акустическая система 7.1CH для домашнего кинотеатра	3	12
Компьютерная акустика 2.1CH; Компьютерная акустика 5.1CH	3	12
Система громкоговорителей для домашнего кинотеатра	3	12
Звуковая панель	3	12
Активный сабвуфер для домашнего кинотеатра	3	12
Пассивный сабвуфер для домашнего кинотеатра	3	12
DVD-ресивер	3	12
Проводной телефон	2	6
DECT-телефон	2	12
Мобильный телефон	2	12
Наушники; Музыкальные наушники	1	4
Наушники объемного звучания 5.1CH	1	6
Bluetooth-гарнитура	2	12
Стереогарнитура Bluetooth; Адаптер Bluetooth для наушников	2	12
RF-модулятор	1	4
HDMI-коммутатор	2	12
Универсальный динамический микрофон	1	4
Беспроводная микрофонная система	2	12
Универсальный пульт дистанционного управления	1	6
Аккумуляторные батареи для мобильных телефонов	1	4
Аккумуляторные батареи для портативных DVD-, flash-плееров	1	4
Аксессуары для мобильных телефонов	1	4
Пульты дистанционного управления	1	6

- Гарантийные обязательства BBK Electronics LTD. не распространяются на перечисленные ниже принадлежности изделия, если их замена предусмотрена конструкцией и не связана с разборкой изделия. Для всех видов изделий:
  - Соединительные кабели, антенны и переходники для них, носители информации различных типов (аудио-, видеодиски, диски с программным обеспечением и драйверами, карты памяти), элементы питания.
  - Чехлы, ремни, шнуры для переноски, монтажные приспособления, инструмент, документация, прилагаемую к изделию.
- Гарантия не распространяется на недостатки, возникшие в изделии вследствие нарушения потребителем правил использования, хранения или транспортировки товара, действий третьих лиц или непреодолимой силы, включая, но не ограничиваясь следующими случаями:
  - Если недостаток товара явился следствием небрежного обращения, применения товара не по назначению, нарушения условий и правил эксплуатации, изложенных в инструкции по эксплуатации, в том числе вследствие воздействия высоких или низких температур, высокой влажности или запыленности, несоответствия Государственным стандартам параметрам питающих, телекоммуникационных и кабельных сетей, попадания внутрь корпуса жидкости, насекомых и других посторонних предметов, веществ, а также длительного использования изделия в предельных режимах его работы.
  - Если недостаток товара явился следствием несанкционированного тестирования товара или попыток внесения любых изменений в его конструкцию или его программное обеспечение, в том числе ремонта или технического обслуживания в неуполномоченной BBK Electronics LTD. ремонтной организации.

## ПРОЧЕЕ

- Если недостаток товара явился следствием использования нестандартных (нетиповых) и (или) некачественных принадлежностей, аксессуаров, запасных частей, элементов питания, носителей информации различных типов или нестандартных (нетиповых) форматов информации.
  - Если недостаток товара связан с его применением совместно с дополнительным оборудованием (аксессуарами), отличным от дополнительного оборудования, рекомендованного BBK Electronics LTD. к применению с данным товаром. BBK Electronics LTD. не несет ответственность за качество дополнительного оборудования (аксессуаров), произведенного третьими лицами, за качество работы своих изделий совместно с таким оборудованием, а также за качество работы дополнительного оборудования производителя компании BBK Electronics LTD. совместно с изделиями других производителей.
  - Если недостаток товара проявляется в случае неудовлетворительной работы сетей связи, теле- или радиовещания, вследствие недостаточной емкости или пропускной способности сети, мощности радиосигнала, эксплуатация товара в зоне со сложной помеховой ситуацией, на границе или вне зоны устойчивого приема радиосигнала сети связи, теле- или радиовещания, в том числе из-за особенностей ландшафта местности и ее застройкой.
6. Недостатки товара, обнаруженные в период срока службы, устраняются уполномоченными на это ремонтными организациями (УСЦ). В течение гарантийного срока устранение недостатков производится бесплатно при предъявлении оригинала заполненного гарантийного талона и документов, подтверждающих факт и дату заключения договора розничной купли-продажи (товарный, кассовый чек и т. п.). В случае отсутствия указанных документов гарантийный срок исчисляется со дня изготовления товара. При этом следует учитывать:
- Настройка и установка (сборка, подключение и т. п.) изделия, описанная в документации, прилагаемой к нему, не входит в объем гарантийных обязательств BBK Electronics LTD. и могут быть выполнены как самим пользователем, так и специалистами большинства уполномоченных сервисных центров соответствующего профиля на платной основе.
  - Работы по техническому обслуживанию изделий (чистка и смазка приводов для считывания информации с носителей различных типов, чистка и смазка движущихся частей, замена расходных материалов и принадлежностей и т. п.) производятся на платной основе.
7. BBK Electronics LTD. не несет ответственности за возможный вред, прямо или косвенно нанесенный своей продукцией людям, домашним животным, имуществу в случае, если это произошло в результате несоблюдения правил и условий эксплуатации, хранения, транспортировки или установки изделия; умышленных или неосторожных действий потребителя или третьих лиц.
8. Ни при каких обстоятельствах BBK Electronics LTD. не несет ответственности за какой-либо особый, случайный, прямой или косвенный ущерб или убытки, включая, но не ограничиваясь перечисленным, упущенную выгоду, утрату или невозможность использования информации или данных, расходы по восстановлению информации или данных, убытки, вызванные перерывами в коммерческой, производственной или иной деятельности, возникающие в связи с использованием или невозможностью использования изделия или информации, хранящейся в нем или на сменном носителе, используемом совместно с данным изделием.
9. BBK Electronics LTD. гарантирует корректную работу изделия только с теми форматами (версиями) носителей и данных, которые прямо указаны в инструкции пользователя для данного изделия. BBK Electronics LTD. не гарантирует возможность работы изделия с форматами (версиями) носителей и данных, которые могут появиться в будущем. BBK Electronics LTD. не гарантирует возможность полноценной работы изделия с носителями информации, запись или изготовление которых была осуществлена не в заводских условиях, или с нарушениями технологий, или на устройствах других производителей аудио-, видеотехники, или с нарушением действующего законодательства в области охраны авторских и смежных прав, защиты информации и других законных прав собственников, включая, но не ограничиваясь следующими случаями:
- использование носителей плохого качества может приводить к невозможности выполнения записи или воспроизведения, к потере записанных или отредактированных материалов или к повреждению изделия;
  - при использовании многослойных носителей информации может наблюдаться кратковременное искажение изображения и звука при переключении между слоями;
  - воспроизведение записываемых и перезаписываемых носителей в некоторых случаях может оказаться невозможным из-за условий выполнения их записи;
  - диск, записанный на другом устройстве, сессия записи которого не была закрыта, не может воспроизводиться или использоваться для записи или редактирования при помощи данного изделия.
  - диск, записанный при помощи данного изделия (если оно имеет такую функцию), может не воспроизводиться на другом устройстве.

### Использование изделия по истечении срока службы

1. Срок службы, установленный BBK Electronics LTD. для данного изделия, действует только при условии использования изделия исключительно для личных, семейных или домашних нужд, а также соблюдении потребителем правил эксплуатации, хранения и транспортировки изделия. При условии аккуратного обращения с изделием и соблюдения правил эксплуатации фактический срок службы может превышать срок службы, установленный BBK Electronics LTD.
2. По окончании срока службы изделия вам необходимо обратиться в Уполномоченный сервисный центр для проведения профилактического обслуживания изделия и определения его пригодности к дальнейшей эксплуатации. Работы по профилактическому обслуживанию изделий и его диагностике выполняются сервисными центрами на платной основе.
3. BBK Electronics LTD. не рекомендует продолжать эксплуатацию изделия по окончании срока службы без проведения его профилактического обслуживания в Уполномоченном сервисном центре, т. к. в этом случае изделие может представлять опасность для жизни, здоровья или имущества потребителя.

### Утилизация изделия

После окончания срока службы изделия его нельзя выбрасывать вместе с обычным бытовым мусором. Вместо этого оно подлежит сдаче на утилизацию в соответствующий пункт приема электрического и электронного оборудования для последующей переработки и утилизации в соответствии с федеральными или местным законодательством. Обеспечивая правильную утилизацию данного продукта, вы помогаете сберечь природные ресурсы и предотвращаете ущерб для окружающей среды и здоровья людей, который возможен в случае ненадлежащего обращения. Более подробную информацию о пунктах приема и утилизации данного продукта можно получить в местных муниципальных органах или на предприятии по вывозу бытового мусора.

### Дата производства

Каждому изделию присваивается уникальный серийный номер в виде буквенно-цифрового ряда и дублируется штрих-кодом, который содержит следующую информацию: название товарной группы, дату производства, порядковый номер изделия. Серийный номер располагается на задней панели продукта, на упаковке и в гарантийном талоне.

- ① Первые две буквы - соответствие товарной группе (ЖК-телевизоры - LT)
- ② Первые две цифры - год производства
- ③ Вторые две цифры - неделя производства
- ④ Последние цифры - порядковый номер изделия

**ВНИМАНИЕ!** Во избежание недоразумений убедительно просим вас внимательно изучить Руководство по эксплуатации изделия и условия гарантийных обязательств, проверить правильность заполнения гарантийного талона. Гарантийный талон действителен только при наличии правильно и четко указанных: модели, серийного номера изделия, даты покупки, четких печатей фирмы-продавца, подписи покупателя. Серийный номер и модель изделия должны соответствовать указанным в гарантийном талоне. При нарушении этих условий, а также в случае, когда данные, указанные в гарантийном талоне, изменены или стерты, талон признается недействительным.



# СОДЕРЖАНИЕ

---

## ВВЕДЕНИЕ

Инструкция по мерам безопасности	.1
Особенности	.2
Комплектация	.2

## РАСПОЛОЖЕНИЕ ОРГАНОВ УПРАВЛЕНИЯ

Передняя панель	.3
Задняя панель	.4
Пульт дистанционного управления	.5
Установка батарей в пульт дистанционного управления	.6
Использование пульта дистанционного управления	.6

## ПОДКЛЮЧЕНИЕ

Подключение к DVD-плееру/видеомагнитофону	.7
Подключение к другим устройствам	.8
Подключение к спутниковым ресиверам и цифровым телевизионным тюнерам	.9

## ОСНОВНЫЕ ОПЕРАЦИИ

Включение и выключение телевизора	.10
Выбор входного сигнала	.10
Регулировка громкости	.10
Временное отключение громкости	.10
Смена каналов	.10
Вывод информации о текущем источнике сигнала	.10
Телетекст	.11

## ФУНКЦИОНАЛЬНЫЕ ВОЗМОЖНОСТИ

Использование меню	.12
Настройки изображения	.12
Звук	.12
ТВ	.13
Функции	.13
ПК	.13

## ПРОЧЕЕ

HDMI	.14
Критерии определения неисправности ЖК-матрицы телевизора	.14
Технические характеристики	.15
Поддерживаемые разрешения	.16
Поиск неисправностей	.16
Сервисное обслуживание	.17

Единый информационный центр BVK Electronics обеспечивает полную информационную поддержку деятельности компании в России, странах СНГ и Балтии. Профессиональные операторы быстро ответят на любой интересующий Вас вопрос. Вы можете обращаться в единый центр по вопросам сервисного сопровождения, для рекомендаций специалистов по настройке и подключению, для информирования о местах продаж, с вопросами о рекламных акциях и розыгрышах, проводимых компанией, а также с любыми другими вопросами о деятельности компании на территории России, стран СНГ и Балтии. Есть вопросы? Звоните, мы поможем!

**Единый информационный центр BVK Electronics:**

Беларусь: 8-820-007-3-11-11 (бесплатные звонки из Беларуси)

Казахстан: 8-800-080-4567 (бесплатные звонки из Казахстана)

Молдова: 0-800-61-007 (бесплатные звонки из Молдовы)

Россия: 8-800-200-400-8 (бесплатные звонки из России)

Москва: 8-495-739-43-54

Украина: 8-800-304-222-0 (бесплатные звонки со стационарных телефонов из Украины)

**Единый информационный центр BVK Electronics работает ежедневно, без выходных и праздничных дней:**

Для России - с 9.00 до 22.00 (по московскому времени)

Для Украины - с 9.00 до 22.00 (по киевскому времени)

Для республики Беларусь - с 9.00 до 22.00 (по минскому времени)

Для республики Молдова - с 9.00 до 22.00 (по кишиневскому времени)

Для республики Казахстан - с 12.00 до 01.00 (по астанинскому времени)

Настоящая инструкция является объектом охраны в соответствии с международным и российским законодательством об авторском праве. Любое несанкционированное использование инструкции, включая копирование, тиражирование и распространение, но не ограничиваясь этим, влечет применение к виновному лицу гражданско-правовой ответственности, а также уголовной ответственности в соответствии со статьей 146 УК РФ и административной ответственности в соответствии со статьей 7.12 КоАП РФ (ст. 150.4 КоАП в старой редакции).

**Контактная информация:**

1. Изготовитель товара - BVK ELECTRONICS LTD., Китай, Гонконг, Каулун, ул. Чхан Ю, 11, Стерлинг центр, 11, 8-й этаж.
2. Организация, уполномоченная на принятие и удовлетворение требований потребителей в отношении товара ненадлежащего качества, - ООО "Сервисный центр BVK", 109202, Москва, шоссе Фрезер, д. 17А, стр. 1А.
3. Импортёры товара - ООО "ББК-Сервис", 125057, Москва, Ленинградский проспект, д. 57; ООО «Экон-Арт», 127006, Москва, ул. Садовая-Триумфальная, д. 12/14, стр. 1; ООО "Гольфстрим", Москва, Ленинградское шоссе, д. 51, к. 14.



# Руководство по эксплуатации

ЖК-телевизоры

(телевизоры с жидкокристаллическим экраном)

LT1526S

ПРОЧИТАЙТЕ ВНИМАТЕЛЬНО  
ПЕРЕД ЭКСПЛУАТАЦИЕЙ

