

EUROGRAND EG2080-RW/BK

Инструкция по эксплуатации

Версия 1.0 Апрель 2006

RUS



www.behringer.com



ВАЖНЫЕ УКАЗАНИЯ ПО ТЕХНИКЕ БЕЗОПАСНОСТИ



ВНИМАНИЕ:

Во избежании поражения электрическим током запрещено снимать крышку или заднюю панель прибора. Внутри прибора нет деталей, которые пользователь может отремонтировать своими силами. Все ремонтные работы должны выполняться только квалифицированным персоналом.

ПРЕДУПРЕЖДЕНИЕ:

Для исключения опасности возгорания или поражения электрическим током, этот прибор не должен подвергаться воздействию дождя или влаги. Внутри прибора не должны попадать брызги или капли воды и жидкостей. Не ставьте на прибор заполненные водой сосуды.



Этот символ указывает на наличие неизолированного и опасного напряжения внутри корпуса прибора и опасность поражения электрическим током.



Этот символ указывает важную информацию об эксплуатации прибора и его обслуживании, содержащуюся в сопроводительной документации. Пожалуйста, ознакомьтесь с инструкцией по эксплуатации.

Мы оставляем за собой право на внесение изменений в техническую конструкцию и внешний вид прибора. Содержащаяся в настоящем документе информация является актуальной на момент его сдачи в печать. Изображенные или упомянутые здесь названия фирм, учреждений и публикаций, а также соответствующие логотипы являются зарегистрированными товарными знаками их владельцев. Их использование ни в коем случае не свидетельствует о претензиях на соответствующий товарный знак или о наличии связи между владельцами товарного знака и BEHRINGER. BEHRINGER не гарантирует полноту и правильность содержащихся в настоящем документе описаний, изображений и данных. Цвета и спецификации приборов могут незначительно отличаться от приведенных в данном руководстве. Продукты BEHRINGER продаются только нашими авторизованными дилерами. Дистрибьюторы и дилеры не являются уполномоченными агентами BEHRINGER и не имеют права связывать BEHRINGER прямыми или косвенными правовыми обязательствами. Данная инструкция защищена законом об авторских правах. Любое размножение или перепечатка (целиком или частично), любое воспроизведение иллюстраций, в том числе и в измененном виде, допускается только с письменного разрешения фирмы BEHRINGER Spezielle Studiotechnik GmbH. BEHRINGER® является зарегистрированным товарным знаком.

ВСЕ ПРАВА ЗАЩИЩЕНЫ.

© 2006 BEHRINGER Spezielle Studiotechnik GmbH.
BEHRINGER Spezielle Studiotechnik GmbH,
Hanns-Martin-Schleyer-Str. 36-38,
47877 Willich-Muenchheide II, Германия
Tel. +49 2154 9206 0, Fax +49 2154 9206 4903

ТРЕБОВАНИЯ К ТЕХНИКЕ БЕЗОПАСНОСТИ:

- 1) Ознакомьтесь с настоящими указаниями.
- 2) Сохраните эти указания.
- 3) Выполняйте эти указания.
- 4) Соблюдайте все инструкции по эксплуатации.
- 5) Не эксплуатируйте прибор вблизи воды.
- 6) Протирайте прибор сухой тряпкой.
- 7) Не загораживайте вентиляционные щели. При монтаже прибора руководствуйтесь инструкциями фирмы-изготовителя.
- 8) Не устанавливайте прибор вблизи источников тепла. Источниками тепла являются, например, отопительные приборы, кухонные плиты и иные излучающие тепло приборы (в том числе и усилители).
- 9) Ни в коем случае не удаляйте предохранительное устройство с двухполюсных или заземлённых штекеров. Двухполюсный штекер имеет два контакта различной ширины. Заземлённый штекер имеет два вставных контакта и третий контакт заземления. Широкий вставной контакт или дополнительный контакт заземления предназначены для Вашей безопасности. Если поставленный формат штекера не соответствует формату Вашей розетки, то обратитесь к электрику для того, чтобы он заменил розетку.
- 10) Проложите сетевой кабель так, чтобы по нему не ходили, он не соприкасался с острыми углами и не мог быть повреждён. Особое внимание обратите на то, чтобы участок расположения штекера, удлинительного кабеля и место крепления сетевого кабеля к прибору были хорошо защищены.
- 11) Пользуйтесь только рекомендованными изготовителем дополнительными приборами/принадлелностями.
- 12) Пользуйтесь только тележками, стойками, штативами, держателями или столами, рекомендованными изготовителем или входящими в комплект поставки прибора. Если Вы используете тележку, то соблюдайте осторожность при перемещении тележки с прибором, чтобы не споткнуться и не поранить себя.



13) Извлекайте сетевой штекер из розетки при грозе или если Вы длительное время не пользуетесь прибором.

14) Поручайте выполнение всех работ по ремонту прибора только квалифицированному персоналу. Ремонт прибора требуется в том случае, если ему было нанесено какое-либо повреждение (например, был повреждён штекер или сетевой кабель), внутрь прибора попали посторонние предметы или жидкость, прибор находился под дождём или во влажной среде, прибор не работает нормально или падал на пол.

15) **ВНИМАНИЕ!** Все указания по обслуживанию прибора предназначены исключительно для квалифицированного персонала. Во избежание поражения электрическим током не выполняйте на приборе ремонтных работ, не описанных в настоящей инструкции по обслуживанию. Ремонтные работы должны выполняться только имеющими соответствующую квалификацию специалистами.

СОДЕРЖАНИЕ

1. ВВЕДЕНИЕ	4	6.6.3 Точная настройка	18
1.1 Прежде, чем начать	4	6.6.4 Строи	18
1.1.1 Поставка	4	6.6.5 Функции сохранения параметров в памяти	19
1.1.2 Ввод в эксплуатацию	4	6.6.6 Восстановление заводских настроек	19
1.1.3 Онлайн-Регистрация	4		
2. РУКОВОДСТВО ПО СБОРКЕ	4		
3. БЫСТРЫЙ СТАРТ	6	7. ПОДКЛЮЧЕНИЕ К ВНЕШНИМ УСТРОЙСТВАМ20	
3.1 Включение / выключение	6	7.1 Подключение внешних источников звука	20
3.2 Регулировка громкости	6	7.2 Подключение к внешним усилителям и звукозаписывающей аппаратуре	20
3.3 Прослушивание демонстрационных треков	7	7.3 Функции MIDI	21
3.3.1 Прослушивание демонстрационных версий тембра	7	7.3.1 Соединение MIDI с другими системами генерации звука	21
3.3.2 Прослушивание демонстрационных фрагментов пианино	7	7.3.2 Соединение MIDI с музыкальным компьютером с программным секвенсором	21
3.4 Выбор и проигрывание тембров	7	7.3.3 Настройки MIDI	22
4. ЭЛЕМЕНТЫ УПРАВЛЕНИЯ И РАЗЪЕМЫ	8	8. ПОИСК ОШИБОК	24
4.1 Панель управления	8	9. ТЕХНИЧЕСКИЕ ДАННЫЕ	25
4.2 Разъемы	9	10. ПРИЛОЖЕНИЕ	26
4.3 Педали	9	10.1 Кабели	26
4.4 Электропитание	9	10.1.1 Несимметричный 6,3-мм кабель	26
4.5 Гнезда для наушников	9	10.1.2 RCA-кабель	26
5. БАЗОВОЕ УПРАВЛЕНИЕ	10	10.1.3 6,3-мм/RCA-кабель	26
5.1 Использование двух тембров (режим наложения)	10	10.1.4 MIDI-Кабель	26
5.2 Изменение характера звучания	10	10.2. Предварительные установки EG2080	27
5.2.1 Эквалайзер яркости	10	10.3 Список установленных демонстрационных музыкальных композиций	27
5.2.2 Пространственные эффекты	10	10.4 Параметры EDIT	28
5.2.3 Эффекты модуляции	10	10.5 Реализация MIDI	28
5.3 Использование педалей	11		
5.4 Использование наушников	11		
6. РАСШИРЕННОЕ УПРАВЛЕНИЕ	12		
6.1 Использование режима EDIT	12		
6.1.1 Быстрый доступ к функциям режима наложения	12		
6.2 Транспонирование	12		
6.3 Настройки в режиме наложения	12		
6.3.1 Диапазон громкости	13		
6.3.2 Расстройка	13		
6.3.3 Транспонирование	13		
6.3.4 Доля эффекта	13		
6.3.5 Сброс	13		
6.4 Использование метронома	13		
6.4.1 Громкость метронома	14		
6.5 Музыкальный секвенсор	14		
6.5.1 Запись музыкальных произведений	14		
6.5.2 Воспроизведение музыкальных композиций	15		
6.5.3 Повторение фрагментов музыки для упражнения	16		
6.5.4 Громкость дорожек с отключенным звуком	16		
6.5.5 Изменение настроек музыкального секвенсора	16		
6.5.6 Синхронный пуск	17		
6.5.7 Пуск музыкального секвенсора педалью	17		
6.6 Системные настройки	17		
6.6.1 Ударная динамика	17		
6.6.2 Действие демпферной педали	18		



1. ВВЕДЕНИЕ

Поздравляем с покупкой! Купив EG2080 Вы приобрели цифровое пианино профессионального класса, которое ни в чем не уступает акустическим инструментам в отношении звучания и ощущения игры. Клавиатура имеет 88 взвешенных клавиш с молотчковым механизмом, которые обладают бескомпромиссной аутентичной ударной характеристикой и в сочетании со стереофоническим тон-генератором RSM обеспечивают ни с чем не сравнимый эффект фортепьяно. Естественное пространственное звучание обеспечивается за счет высококачественных эффектов модуляции, стереофонических эффектов и акустической системы 2 x 40 ватт. Двухдорожечный секвенсор с метрономом для записи и упражнений удачно завершает концепт инструмента.

1.1 Прежде, чем начать

1.1.1 Поставка

Ваш EG2080 был тщательно упакован на заводе так, чтобы он не пострадал при транспортировке. Если картонный ящик, тем ни менее, поврежден, то следует немедленно проверить прибор на отсутствие внешних повреждений.

☞ При наличии повреждений НЕ посылайте прибор обратно в наш адрес, а в первую очередь незамедлительно сообщите об этом Вашему продавцу и транспортной фирме, так как в ином случае Вы теряете право на компенсацию ущерба.

☞ Всегда пользуйтесь оригинальной упаковкой во избежание повреждения прибора при его хранении или транспортировке.

☞ Не позволяйте маленьким детям без надзора играть с прибором или упаковочными материалами.

☞ Все упаковочные материалы должны ликвидироваться способом, безопасным для окружающей среды.

1.1.2 Ввод в эксплуатацию

Во избежание перегрева прибора обеспечьте достаточный приток воздуха к нему и не размещайте прибор рядом с отопительными устройствами.

☞ Перегоревшие предохранители следует всегда заменять аналогичными! Нужные параметры предохранителя Вы найдёте в главе "ТЕХНИЧЕСКИЕ ДАННЫЕ".

Прибор подсоединяется к сети с помощью поставляемого стандартного сетевого кабеля с розеткой IEC. Кабель соответствует всем требованиям безопасности.

☞ Обращаем Ваше внимание на то, что приборы должны быть всегда заземлены. В целях Вашей безопасности никогда не демонтируйте и не выводите из строя заземление и сетевой кабель.

☞ EG2080 является электронным пианино и в отличие от акустического пианино не нуждается в настройке!

1.1.3 Онлайн-Регистрация

Постарайтесь зарегистрировать Ваш новый продукт BEHRINGER на сайте www.behringer.com (или www.behringer.ru) непосредственно после покупки и внимательно прочитайте гарантийные обязательства.

Фирма BEHRINGER предоставляет гарантию сроком на один год* с момента покупки, при выявлении недостатков сборки или материала. Вы можете загрузить гарантийные условия на русском языке с нашей Web-страницы

www.behringer.com или запросить их по телефону +65 6542 9313.

Мы хотим, чтобы при возникновении неисправности в Вашем продукте BEHRINGER, она была устранена как можно быстрее. Пожалуйста свяжитесь непосредственно с дилером BEHRINGER, у которого Вы приобрели это устройство. Если поблизости нет дилера BEHRINGER, Вы можете обратиться непосредственно в наш филиал. Список с контактными адресами филиалов BEHRINGER Вы найдёте в оригинальной упаковке Вашего устройства (Global Contact Information/European Contact Information). В случае отсутствия в списке контактного адреса для Вашей страны, свяжитесь с ближайшим дистрибьютором. Необходимую информацию Вы сможете найти на нашем сайте в разделе Поддержка (www.behringer.com).

Регистрация продукта с указанием даты покупки значительно упрощает процесс оформления при возникновении гарантийного случая. Спасибо.

* Для клиентов из стран Европейского Сообщества могут действовать иные условия. Подробную информацию клиенты из стран ЕС могут получить в BEHRINGER Support Deutschland.

2. РУКОВОДСТВО ПО СБОРКЕ

Прежде чем начать использовать EG2080, его нужно собрать.

☞ При сборке следите, чтобы Вы использовали правильные детали и болты, и действуйте в указанном порядке.

☞ Монтаж клавиатуры лучше осуществлять вдвоем, чтобы избежать травм из-за большого веса и громоздких размеров.

☞ Заворачивайте болты только в предусмотренные отверстия/резьбу. Сверление дополнительных отверстий не требуется!

☞ Обеспечьте, чтобы все болты были хорошо зажаты.

На следующем рисунке показаны входящие в объем поставки детали цифрового пианино, необходимые для сборки, а также их названия. Кроме того, Вам понадобится крестовая отвертка, чтобы осуществить сборку.

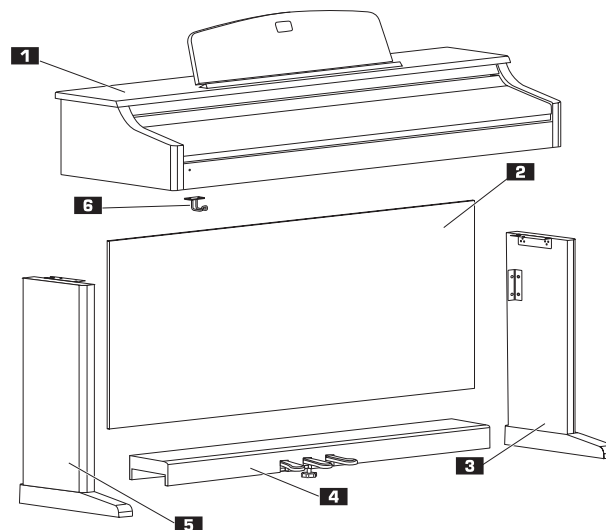

- 1 Клавиатура
- 2 Защитная перегородка
- 3 Правая боковина
- 4 Блок педалей
- 5 Левая боковина
- 6 Крючок для наушников



Рис. 2.1: Детали и болты для EG2080

Все болты соответственно пронумерованы (S1-S5). Эти названия Вы найдете как в последующих рисунках, так и в тексте, чтобы Вы знали, для чего какие болты предназначены.

Следующая иллюстрация показывает, как осуществляется сборка.

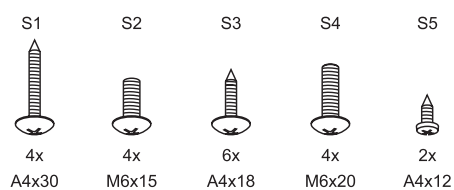

Рис. 2.2: Сборка EG2080

Далее Вы узнаете, как Вы можете осуществить сборку шаг за шагом.

- 1) Положите обе боковины **3** + **5** на пол и прикрутите с помощью четырех болтов **S1** блок педалей **4** к обеим боковинам.
- 2) Выведите кабель блока педалей на нижней стороне, так чтобы он свободно лежал на полу.
- 3) Поставьте раму, состоящую из боковин и блока педалей, так чтобы она стояла вертикально.
- 4) Установите защитную перегородку **2** под небольшим углом на ножки обеих боковин и наклоните затем верхнюю часть защитного экрана в сторону металлических уголков обеих боковин.
- 5) Зафиксируйте защитную перегородку сверху четырьмя болтами **S2** на металлическом уголке боковин и шестью болтами **S3** внизу на блоке педалей.
- 6) Поднимите клавиатурную панель **1** вдвоем на раму. При этом сначала установите переднюю сторону клавиатурной панели – начиная с задней стороны рамы – на боковины, а затем осторожно подвиньте клавиатурную панель вперед. В случае необходимости предотвратите ногой скольжение рамы вперед. Проследите за тем, чтобы выдающиеся штифты на нижней стороне клавиатурной панели попали в соответствующие направляющие на уголках.

RUS

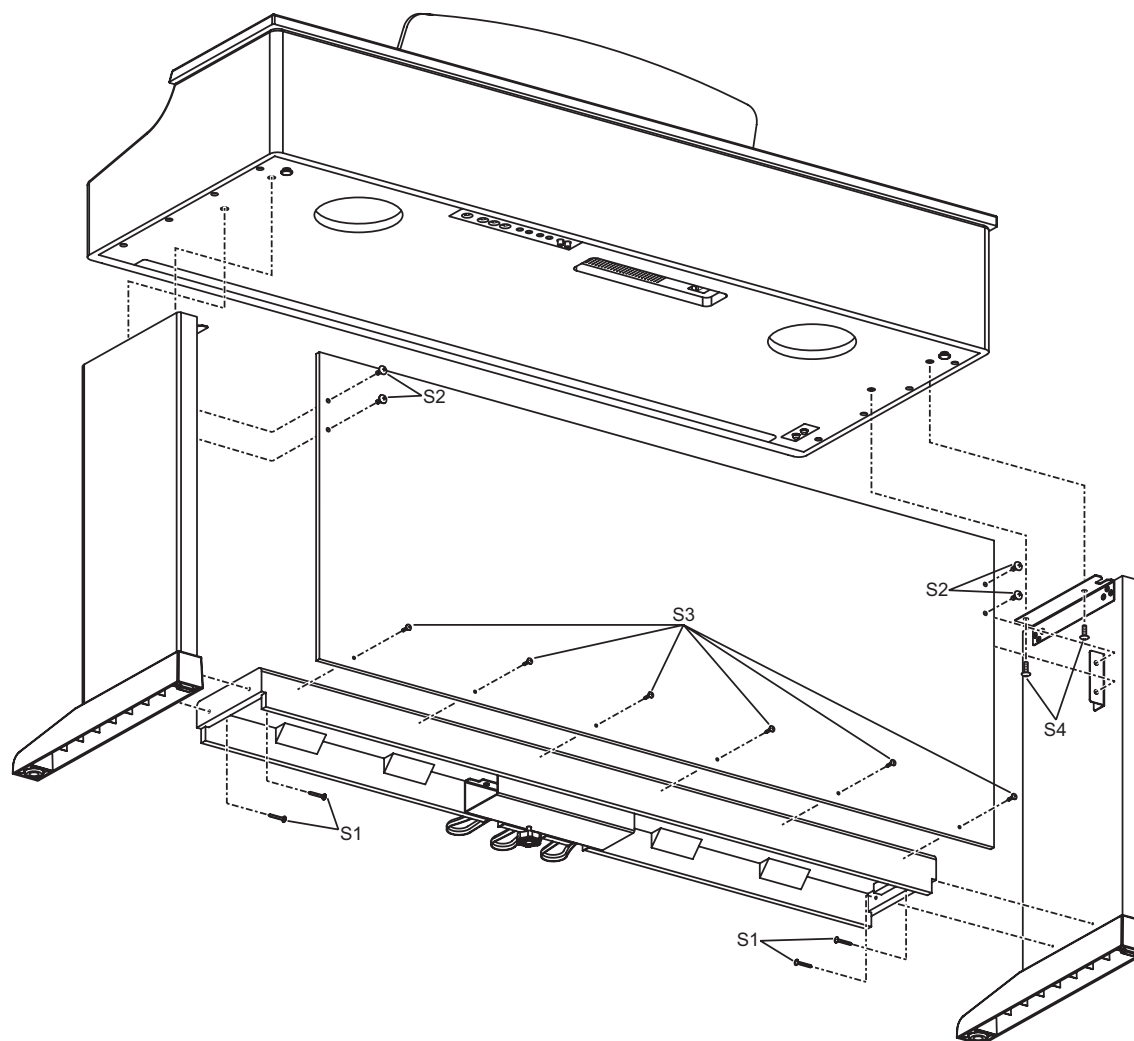
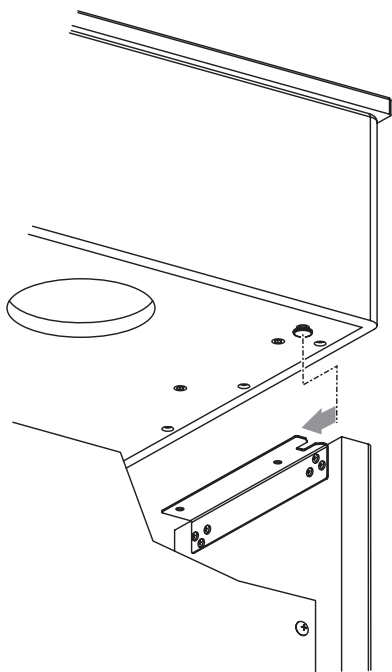

- 7) Зафиксируйте клавиатурную панель с помощью четырех болтов **S4** с нижней стороны на предусмотренных металлических уголках боковин.
- 8) Вставьте штекер блока педалей в соответствующее гнездо PEDALS на нижней стороне клавиатурной панели.
- 9) Поворачивайте опорный болт под блоком педалей до тех пор, пока болт не войдет в плотный контакт с полом, но так, чтобы блок педалей не приподнялся вверх.

Правильная позиция важна, чтобы предотвратить повреждения на блоке педалей.

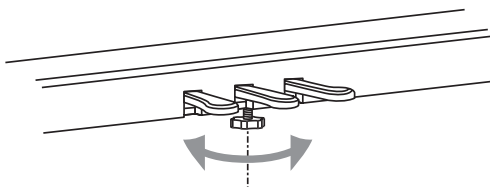

- 10) Закрепите с помощью двух болтов **S5** крючек для наушников **6** на нижней стороне клавиатурной панели.

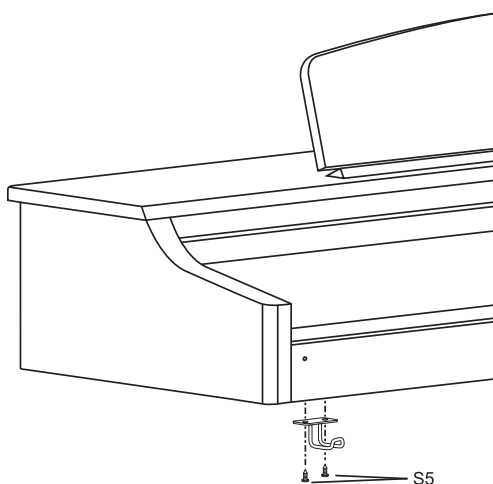

3. БЫСТРЫЙ СТАРТ

3.1 Включение / выключение

EG2080 является цифровым, то есть электронным пианино. Поэтому для инструмента необходимо электропитание и его нужно включать для работы и выключать. Далее Вы узнаете, как подключить инструмент к электропитанию.

Переключатель POWER (слева возле клавиатуры) должен находиться в положении „Выкл.“, если Вы устанавливаете соединение с электросетью.

ДЕРЖАТЕЛЬ ПРЕДОХРАНИТЕЛЯ / ГНЕЗДО ДЛЯ ХОЛОДНЫХ УСТРОЙСТВ по МЭК

Подключение к сети осуществляется через гнездо для холодных устройств по МЭК. Оно соответствует требуемым положениям по технике безопасности. Подходящий сетевой кабель входит в объем поставки. При замене предохранителя обязательно применяйте тот же тип.

- 1) Соедините входящий в объем поставки сетевой кабель с предусмотренным гнездом соединительного разъёма на нижней стороне инструмента и электрической розеткой.
- 2) Нажмите на сетевой выключатель (POWER) слева возле клавиатуры для включения и выключения инструмента. Как только EG2080 будет готов к работе, на передней панели загорится светодиод.

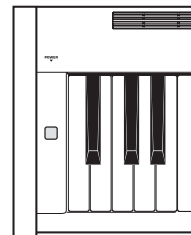

Выключите инструмент на сетевой выключателем (POWER), если Вы его больше не используете. Светодиод POWER на передней стороне вновь погаснет. Запомните: Переключатель POWER при выключении не отсоединяет инструмент от электросети полностью. Поэтому вынимайте кабель из розетки, если Вы не используете инструмент длительное время.

3.2 Регулировка громкости

Громкость встроенных динамиков EG2080, а также гнезд для наушников можно регулировать следующим образом:

- 1) Установите регулятор громкости (MAIN VOLUME) в среднее положение между MIN и MAX.



- 2) Отрегулируйте громкость по своему желанию, перемещая регулятор вправо (громче) или влево (тише).

ВНИМАНИЕ!

EG2080 может давать большую громкость. Запомните, пожалуйста, что большая акустическая нагрузка может не только быстро утомить слух, но и постоянно ухудшать его. Поэтому постоянно используйте соразмерную громкость, прежде всего, если Вы играете с наушниками.

3.3 Прослушивание демонстрационных треков

EG2080 имеет 14 демонстрационных фрагментов тембра и 15 демонстрационных фрагментов пианино. Эти музыкальные композиции демонстрируют Вам акустические возможности и многосторонность инструмента.

3.3.1 Прослушивание демонстрационных версий тембра

Далее Вы узнаете, как проигрывать 14 демонстрационных фрагментов тембра. Эти демонстрационные треки специально настроены на возможности соответствующих тембров и дают Вам представление о возможностях их применения.

- 1) Нажмите на кнопку DEMO.



- 2) Нажмите на одну из 14 кнопок в секции SOUND SELECT, чтобы проиграть демонстрационный фрагмент тембра для выбранного тембра.

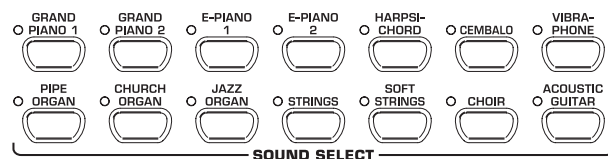

- ☞ Для выхода из режима DEMO Вы должны вновь нажать на кнопку DEMO.

- ☞ Во время демонстрационного воспроизведения EG2080 не принимает и не посылает данные MIDI.

- ☞ Чтобы перейти в режим DEMO, музыкальный секвенсор (см. главу 6.5) не должен находиться в режиме готовности к воспроизведению или записи.

3.3.2 Прослушивание демонстрационных фрагментов пианино

Далее Вы узнаете, как проигрывать 15 демонстрационных фрагментов пианино. Эти демонстрационные фрагменты демонстрируют широкие акустические возможности тембров GRAND PIANO.

- 1) Нажмите на кнопку DEMO.



- 2) Выберите с помощью кнопки -/NO- и +/YES в секции VALUE/SONG желаемую композицию.

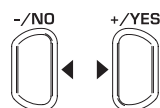

VALUE/SONG

На дисплее появится:

- 15: Номер выбранного музыкального произведения.

RL: Выбор всех музыкальных произведений. Воспроизведение осуществляется в хронологическом порядке.

5hF: Выбор всех музыкальных произведений. Воспроизведение осуществляется в случайном порядке.

- 3) Нажмите на кнопку START/STOP в секторе SONG, чтобы запустить воспроизведение.

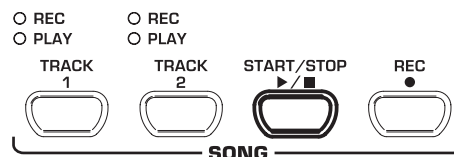

- 4) Вновь нажмите на кнопку START/STOP, если Вы хотите завершить воспроизведение.

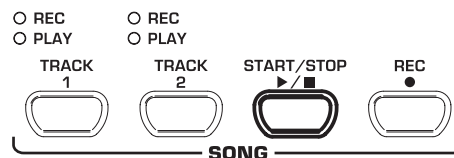

- 5) Для прослушивания следующих произведений повторите шаги 2 - 4.

- ☞ Для выхода из режима DEMO Вы должны повторно нажать на кнопку DEMO.

- ☞ Обзор всех музыкальных произведений Вы найдете в гл. 10.3.

- ☞ Чтобы перейти в режим DEMO, музыкальный секвенсор (см. главу 6.5) не должен находиться в режиме готовности к воспроизведению или записи.

- ☞ Вы можете настраивать темп воспроизведения демонстрационных версий пианино (см. главу 6.4).

- ☞ С любым выбранным тембром Вы можете подыгрывать демонстрационные фрагменты пианино и при этом применять пространственный эффект, эффект модуляции и эффект яркости (см. главу 5.2). Вы должны осуществить выбор и настройки тембра, прежде чем перейти в режим DEMO.

3.4 Выбор и проигрывание тембров

EG2080 имеет 14 различных звуков, которые охватывают широкий музыкальный спектр. Выбор тембра осуществляется в секции SOUND SELECT.

- 1) Нажмите на одну из 14 кнопок в секторе SOUND SELECT, чтобы выбрать необходимый тембр.

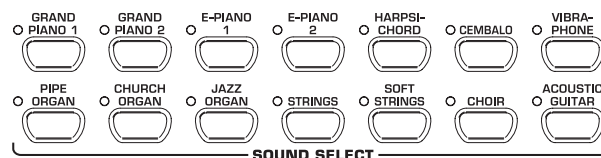

Светодиоды над кнопками индицируют выбранный тембр соответствующим светодиода на кнопке. Выбранный звук может проигрываться по всей клавиатуре.

- ☞ Вы можете определять за счет силы, с которой Вы ударяете по клавишам, громкость тембра (не распространяется на HARPSICHORD, CEMBALO, JAZZ-, CHURCH-, и PIPE ORGAN).

- ☞ COBET: Вы можете также выбрать два тембра.



4. ЭЛЕМЕНТЫ УПРАВЛЕНИЯ И РАЗЪЕМЫ

4.1 Панель управления



Рис. 4.1: Элементы управления EG2080

Далее Вы узнаете об элементах управления EG2080. Для улучшения обзорности пульт разделен на специальные сектора.



- 1 **MAIN VOLUME:** Предназначен для регулировки громкости встроенных динамиков, выходов для наушников и 6,3-мм выходов LINE OUT.
- 2 **BRIGHTNESS:** Предназначен для регулировки характера звучания от мягкого (влево) до звонкого (вправо).
- 3 **SPEAKERS:** Предназначен для включения и отключения встроенных динамиков EG2080. Светодиод MUTE загорается, если на встроенных динамиках отключен звук. При использовании одних наушников встроенные динамики отключаются автоматически.
- 4 **DEMO:** Предназначен для включения и выключения режима DEMO.

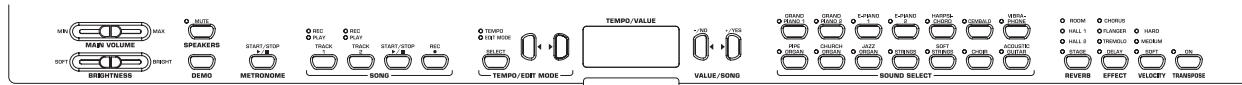
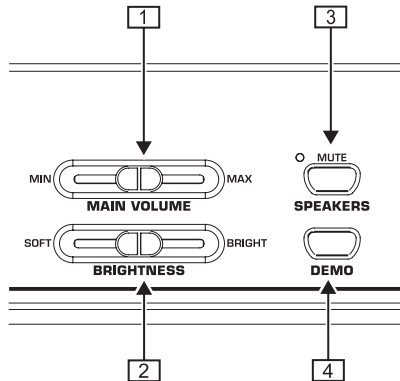
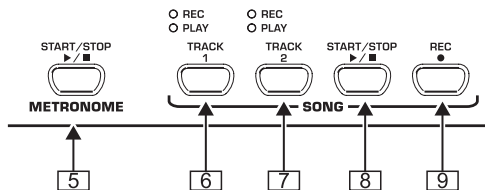

- 5 **METRONOME:** Предназначен для пуска и остановки клика метронома.
- 6 **TRACK 1:** Предназначен для выбора дорожки 1 для воспроизведения или записи. Светодиод REC горит, если была активирована дорожка для записи. Светодиод PLAY горит, если была активирована дорожка для воспроизведения с уже имеющимися данными.
- 7 **TRACK 2:** Предназначен для выбора дорожки 2 для воспроизведения или записи. Светодиод REC горит, если была активирована дорожка для записи. Светодиод PLAY горит, если была активирована дорожка для воспроизведения с уже имеющимися данными.
- 8 **START/STOP:** Предназначен для пуска и остановки воспроизведения /записи музыкального секвенсора.
- 9 **REC:** Предназначен для активирования режима записи.

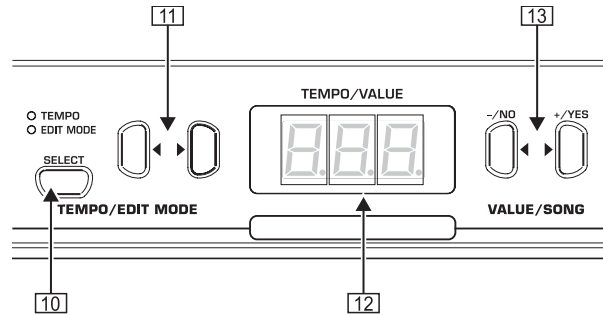

- 10 **SELECT:** Предназначен для выбора параметра TEMPO и страниц меню режима EDIT. В режиме EDIT загорается светодиод EDIT MODE, в режиме TEMPO - светодиод TEMPO.
- 11 **◀ ▶:** В зависимости от того, какой режим был активирован кнопкой SELECT, обе кнопки служат для ввода установки темпа или для пролистывания страниц меню режима EDIT.
- 12 **Дисплей:** Выводит в зависимости от функции темп, номера меню или параметры.
- 13 **-/NO, +/-YES:** Предназначены для уменьшения и увеличения представленных на дисплее параметров. Кроме того, кнопкой +/-YES подтверждается выполнение определенных функций EDIT.

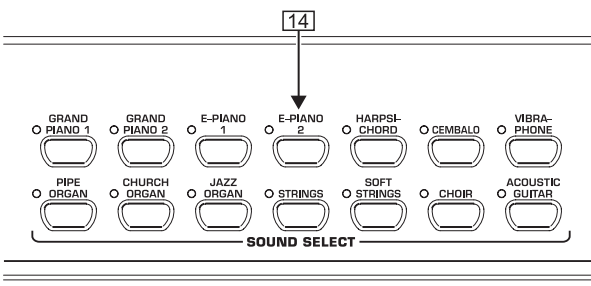

- 14 **SOUND SELECT:** 14 кнопок предназначены для выбора тембра. В режиме DEMO ими можно выбирать отдельные демонстрационные фрагменты тембра.

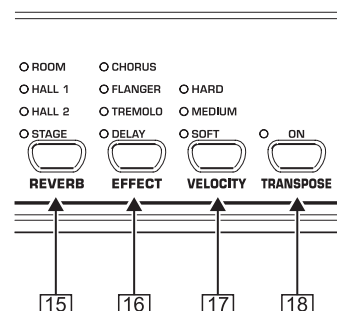

- 15 **REVERB:** Предназначен для выбора одного из четырех пространственных эффектов реверберации (ROOM, HALL 1, HALL 2, STAGE) для выбранного тембра. Горящий светодиод обозначает активный эффект. Если не горит ни один из светодиодов, то ни один из пространственных эффектов не применяется.



- [16] **EFFECT:** Предназначен для выбора одного из четырех эффектов модуляции (CHORUS, FLANGER, TREMOLO, DELAY) для выбранного тембра. Горящий светодиод обозначает активный эффект. Если не горит ни один из светодиодов, то ни один из эффектов модуляции не применяется.
- [17] **VELOCITY:** Предназначен для согласования ударной динамики между мягким (SOFT), средним (MEDIUM)

и твердым (HARD) ударом. Горящий светодиод обозначает активную настройку. Если не горит ни один из светодиодов, то ударная динамика выключена, и нажатие на клавишу вызовет независимо от силы удара фиксированное значение громкости.

- [18] **TRANSPOSE:** Предназначен для настройки клавиатуры / транспонирование высоты звука.

4.2 Разъемы

Разъемы EG2080 находятся на нижней стороне клавиатурной панели в центре.



Рис. 4.2 Разъемы EG2080

- [19] **LINE OUT:** Для выхода сигналов EG2080 имеются два различных гнезда LINE OUT.
- ▲ **6,3-мм разъемы:** Через 6,3-мм разъемы («джеки») дополнительно к звукам EG2080 выводятся сигналы устройств, подключенных через гнезда LINE IN. Уровень выходного сигнала зависит от положения регулятора MAIN VOLUME.
 - ▲ **RCA-разъемы:** RCA-разъемы («тюльпаны») выводят исключительно звуки EG2080 с постоянным уровнем. Сигналы, передаваемые от дополнительных проигрывающих устройств через гнезда LINE IN, не выводятся.
- [20] **LINE IN:** Предназначен для подключения дополнительных проигрывающих устройств (напр., CD-плеер, драм-компьютер). Подключенные источники сигналов передаются через 6,3-мм разъемы LINE OUT и встроенные динамики.
- [21] **MIDI:** Три гнезда MIDI обеспечивают возможность подключения внешней аппаратуры MIDI, напр., аппаратного звукового модуля, секвенсора и т.д., к EG2080.
- ▲ Через гнездо IN можно принимать данные MIDI, с помощью которых можно управлять генерацией звука в EG2080.
 - ▲ Через гнездо OUT передаются данные MIDI, посылаемые клавиатурой, педалями и некоторыми элементами управления EG2080.
 - ▲ Через гнездо THRU вновь выводятся данные MIDI, которые поступают в неизменном виде на гнездо MIDI IN (транзитное прохождение). Гнездо предназначено для подключения дополнительных устройств MIDI.
- [22] **PEDALS:** Подключение блока педалей EG2080.

- [24] **Педаль Sostenuto:** Предназначена для удержания тонов, которые при нажатии на педаль уже были взяты и еще не прозвучали. Все следующие ударяемые клавиши глушатся обычным образом.
- [25] **Педаль приглушающая / форте:** Предназначена для удержания тонов, которые уже были взяты и еще не прозвучали. Все следующие звуки также задерживаются.

4.4 Электропитание

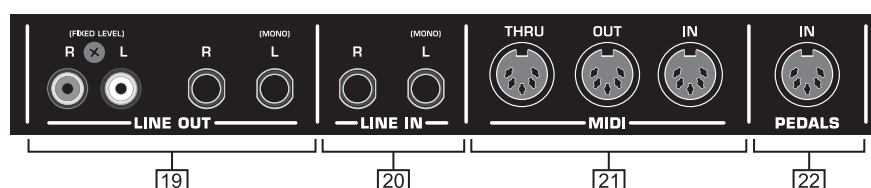
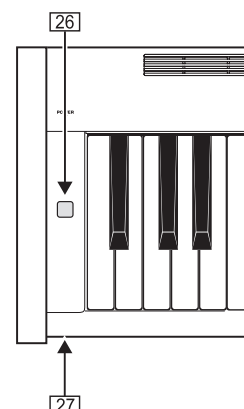

- [26] **POWER:** Предназначен для включения и выключения EG2080.
- ☞ **Переключатель POWER не отсоединяет инструмент при выключении полностью от электросети. Поэтому вынимайте кабель из розетки, если Вы не используете инструмент длительное время.**
- [27] **Светодиод:** Горит, если EG2080 готов к работе.

4.3 Педали

EG2080 имеет три педали, такие же как в акустических роялях.

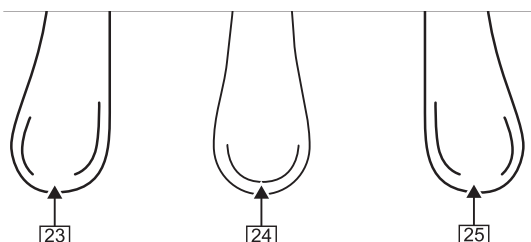

- [23] **Педаль демпферная / пиано:** Предназначена для игры особенно легких, воздушных пассажей.

4.5 Гнезда для наушников

Гнезда для наушников находятся на нижней стороне клавиатурной панели слева впереди.



- [28] Гнезда предназначены для подключения для наушников. Громкость нельзя регулировать отдельно.

5. БАЗОВОЕ УПРАВЛЕНИЕ

Далее Вы узнаете, как помимо уже описанных функций Вашего EG2080 использовать дальнейшие базовые функции.

5.1 Использование двух тембров (режим наложения)

Вместо одного тембра Вы можете одновременно играть на EG2080 также два тембра. Они накладываются друг на друга, и затем их можно играть по всей клавиатуре.

- 1) Нажмите в секторе SOUND SELECT одновременно на обе кнопки тембров, которые Вы хотите наложить друг на друга.

На выбранные тембры указывают горящие светодиоды над кнопками.

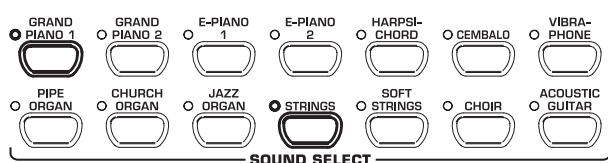

В примере накладываются друг на друга тембры „GRAND PIANO 1“ и „STRINGS“.

- Иконка:** Чтобы выйти из режима наложения, нажмите на любую кнопку в секторе SOUND SELECT. За счет этого Вы выберете опять один тембр.

5.2 Изменение характера звучания

Вы можете изменять характер тембров с помощью эквалайзера пространственных эффектов, эффектов модуляции и эффектов яркости.

5.2.1 Эквалайзер яркости

С помощью эквалайзера яркости Вы можете менять характер тембров от мягкого до яркого.

- 1) Отрегулируйте характер звучания с помощью регулятора BRIGHTNESS следующим образом:

- ▲ Переместите регулятор влево (SOFT) для мягкого, глухого звука.
- ▲ Переместите регулятор вправо (BRIGHT) для яркого, звонкого звука.



5.2.2 Пространственные эффекты

EG2080 имеет пространственные эффекты для имитации игры в четырех различных реверберационных помещениях. При выборе тембра автоматически выбирается подходящий эффект. Однако по желанию Вы можете в любое время выбрать другой эффект. Предлагаются следующие имитации реверберационного помещения:

- ROOM:** Характеристика небольшого помещения.
- HALL 1:** Характеристика небольшого концертного зала.
- HALL 2:** Характеристика большого концертного зала.
- STAGE:** Характеристика типичной сцены.

- 1) Нажимайте на кнопку REVERB, пока не будет выбран необходимый эффект.

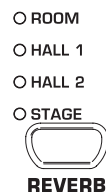

Активный эффект индицируется светящимся светодиодом перед названием эффекта.

- Иконка:** Если не горит ни один из четырех светодиодов, то пространственный эффект выключен.

- 2) Удерживайте кнопку REVERB в нажатом состоянии, устанавливая при этом кнопками -/NO и +/-YES в секторе VALUE/SONG соотношение оригинального сигнала к сигналу эффекта.

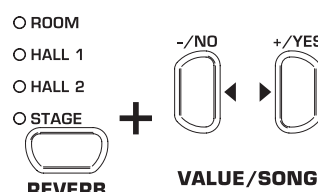

На дисплее появится:

- 0 → 20: Доля эффектов (0=нет эффекта, 20=много эффекта)

- 3) Удерживая нажатой кнопку REVERB, нажмите одновременно на кнопку -/NO- и +/-YES, если Вы хотите вновь вызвать заводскую настройку.

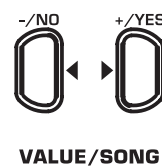

5.2.3 Эффекты модуляции

EG2080 имеет эффект модуляции с четырьмя различными типами эффектов. При выборе некоторых тембров автоматически предварительно выбирается подходящий эффект. Однако по желанию Вы можете в любое время выбрать другой эффект. Имеются следующие эффекты модуляции:

- CHORUS:** Эффект хора. Делает звук шире.
- FLANGER:** Смещенное по времени наложение звука. Вызывает «парящий» звук.
- TREMOLO:** Быстрое, непрерывно повторяющееся изменение громкости звука.
- DELAY:** Эффект эха. Создает смещенные по времени, ослабляющиеся повторения звука.

- 1) Нажимайте на кнопку EFFECT, пока не будет выбран необходимый эффект.

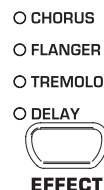

Выбранный эффект передается горящим светодиодом перед названием эффекта.



Если не горит ни один из четырех светодиодов, то эффект модуляции выключен.

2) Удерживайте кнопку EFFECT нажатой, устанавливая при этом кнопками -/NO и +/YES в секции VALUE/SONG соотношение оригинального сигнала к сигналу эффекта.

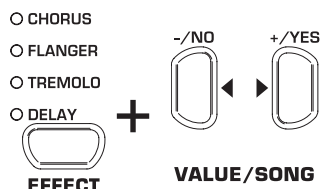

На дисплее появится:

$\bar{0} \rightarrow 2\bar{0}$: Доля эффектов ($\bar{0}$ =нет эффекта, $2\bar{0}$ =много эффекта)

3) Удерживая нажатой кнопку EFFECT, нажмите одновременно кнопки -/NO и +/YES, если Вы хотите вновь вызвать заводскую настройку.



5.3 Использование педалей

EG2080 имеет три педали. Они соответствуют по своей функции педалям в акустических роялях. Использование педалей осуществляется, как правило, согласно нотной литературе по специальным нотными символам.

▲ Демпферная педаль /пиано (слева): Демпферная педаль обеспечивает тихий приглушенный звук. Используйте педаль для музыкальных пассажей, которые играютя особенно тихо (pianissimo).

- 1) Нажмите и удерживайте педаль, чтобы приглушено играть все последующие звуки.
- 2) Отпустите педаль, если Вы вновь хотите играть нормально.

Вы можете настроить действие демпферной педали (см. главу 6.6.2).

▲ Педаль sostenuto (по центру): С помощью педали sostenuto Вы можете удерживать отдельные звуки. Уже взятые звуки - если педаль нажата - удерживаются, если они еще не прозвучали. Все последующие ноты приглушаются вышеописанным образом. Это позволяет, например, играть ноту, которая удерживается с помощью педали, в то время как последующие ноты можно играть staccato (отрывисто).

- 1) Возьмите звуки, которые Вы хотите удержать.
- 2) Нажмите на педаль, чтобы удерживать только что взятые звуки.
- 3) Возьмите следующие звуки. Они звучат обычно.
- 4) Отпустите педаль, если Вы вновь хотите играть нормально.

▲ Педаль сустейна/форте (справа): С помощью педали сустейна Вы можете удерживать взятые и играемые в последствии звуки, не удерживая клавиши. Педаль сустейна часто используется, чтобы добиться полного звучания. Это наиболее часто используемая педаль пианино. Прижимая педаль не до конца, Вы можете придать звучанию определенные нюансы.

- 1) Возьмите звуки, которые Вы хотите удержать.
- 2) Нажмите на педаль, чтобы удерживать только что взятые и играемые впоследствии звуки.
- 3) Отпустите педаль, если Вы вновь хотите играть нормально.

5.4 Использование наушников

EG2080 имеет два гнезда для наушников, которые находятся на нижней стороне клавиатурной панели слева впереди. Использование наушников удобно тем, что Вы можете репетировать, не мешая при этом другим. Через второе гнездо для наушников может слушать, одновременно, второй человек, например, преподаватель музыки, так что уроки при желании могут проходить и с наушниками.

- 1) Установите громкость с помощью регулятора MAIN VOLUME на небольшое значение (ползунок в левой половине диапазона регулирования).



- 2) Соедините наушники со свободным гнездом на нижней стороне клавиатурной панели.

- 3) Установить во время игры необходимую громкость с помощью регулятора MAIN VOLUME.



- 4) Включите или выключите по своему желанию встроенные динамики EG2080 с помощью кнопки SPEAKERS.



При подключении наушников встроенные динамики EG2080 отключаются и загорается светодиод MUTE над кнопкой SPEAKERS.

Если ни одни наушники больше не соединены с гнездами, то встроенные динамики EG2080 вновь автоматически включаются и светодиод MUTE над кнопкой SPEAKERS гаснет.



6. РАСШИРЕННОЕ УПРАВЛЕНИЕ

Далее Вы узнаете о расширенных функциях управления Вашего EG2080.

6.1 Использование режима EDIT

Многие расширенные функции управления Вашего EG2080 можно вызвать в режиме EDIT. Далее приведен порядок настройки в режиме EDIT.

Если во время следующих процедур от Вас потребуют перейти в режим EDIT, то, пожалуйста, всегда следуйте дальнейшим указаниям, чтобы выбрать функцию и установить значения.

- 1) Нажимайте на кнопку SELECT в секторе TEMPO/EDIT MODE, пока не загорится светодиод EDIT MODE.



- 2) Пролитайте с помощью кнопок $\leftarrow\rightarrow$ функции, пока Вы не выберете необходимую функцию (напр., E ♯).

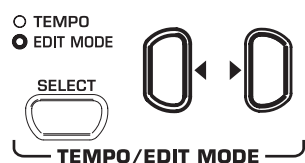

- 3) Установите с помощью кнопок -/NO и +/YES в секторе VALUE/SONG необходимое значение.

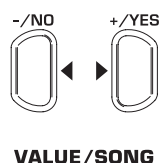

VALUE/SONG

6.1.1 Быстрый доступ к функциям режима наложения

С помощью следующей процедуры Вы получаете прямой доступ к страницам меню режима наложения.

- 1) Удерживайте нажатыми обе кнопки тембров, которые Вы выбрали для режима наложения (напр., GRAND PIANO 1 и STRINGS) и нажмите на кнопку SELECT в секции TEMPO/EDIT MODE.

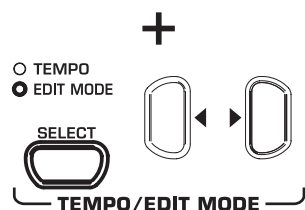
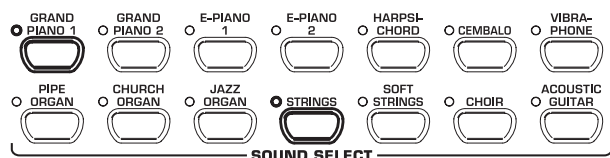

Светодиод EDIT MODE загорается и вызывается страница EDIT E ♯.

6.2 Транспонирование

Тон-генератор в EG2080 можно транспонировать с полутоновым шагом («поклавишно») вверх или вниз. Это нужно, если Вы, например, хотите сыграть произведение в простой тональности с немногими знаками альтерации или вообще без них (напр., до-мажор), а инструмент должен звучать в тяжело играемой тональности со многими знаками альтерации (напр., ре-бемоль мажор).

Пример: Ре-бемоль мажор имеет 5 бемолей. Нужно использовать много черных клавиш, чтобы играть в этой тональности. Транспонировав клавиатуру на 1 полутона вверх, данный звукоряд можно будет сыграть на одних белых клавишах гаммы до мажор.

Транспонирование на целые октавы (12 полутонов) может быть полезной для того, чтобы было удобнее проигрывать низкие звуки в среднем регистре.

- 1) Удерживайте кнопку TRANSPOSE нажатой и настройте с помощью кнопок -/NO и +/YES в секции VALUE/SONG необходимый интервал транспонирования с полутоновым шагом.

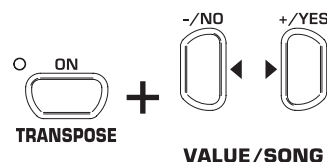

На дисплее появится:

♭: Нет транспонирования (заводская настройка).

♯: Транспонирование на установленное количество полутоновых шагов вверх.

- ♯: Транспонирование на установленное количество полутоновых шагов вниз.

- ♯: Транспонирование на установленное количество полутоновых шагов вниз.

2) Отпустите кнопку TRANSPOSE, если Вы установили необходимое значение.

Светодиод над кнопкой TRANSPOSE горит, если транспонирование активно, т.е. установлено значение больше или меньше ♭.

Если интервал транспонирования уже установлен, то нажатием на кнопку TRANSPOSE интервал транспонирования можно включить и выключить.

6.3 Настройки в режиме наложения

В режиме наложения можно осуществлять дополнительные настройки, чтобы еще лучше оформить одновременную игру с двумя тембрами.

Все тембры пронумерованы от 1 до 14. Их очередность указывает, какие тембры внутри являются голосом 1, а какие голосом 2. Эта очередность важна, если Вы хотите осуществить изменения для соответствующего тембра.

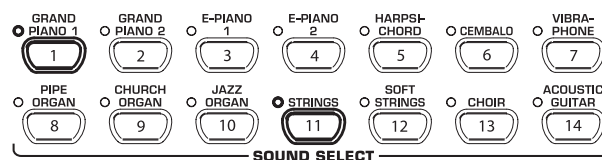

В примере оба тембра GRAND PIANO 1 и STRINGS используются в режиме наложения. GRAND PIANO 1 имеет внутренний номер 1, STRINGS - номер 11. Тембр с меньшим значением внутри является голосом 1 (в этом случае GRAND PIANO 1), тембр с более высоким значением - голосом 2 (в этом случае STRINGS).

Ознакомьтесь с последовательностью голосов для выбранной Вами комбинации тембров и определитесь, для какого голоса Вы будете в последствии осуществлять настройки.

Для настройки следующих функций Вы должны создать комбинацию наложения из двух тембров (см. главу 5.1).

6.3.1 Диапазон громкости

С помощью этой функции Вы можете изменять диапазон громкости выбранных тембров.

Для этой функции Вы должны использовать режим EDIT (см. главу 6.1) и вызвать следующую функцию.

Функция: E3.1

Значение: 0 → 20

Описание:

0: Одинаковая громкость голоса 1 и голоса 2

< 0: Голос 2 громче голоса 1

> 0: Голос 1 громче голоса 2

6.3.2 Расстройка

С помощью этой функции Вы можете слегка расстроить выбранные тембры относительно друг друга.

Для этой функции Вы должны использовать режим EDIT (см. главу 6.1) и вызвать следующую функцию.

Функция: E3.2

Значение: - 0 → 0

Описание:

0: Одинаковая высота звука голоса 1 и голоса 2

< 0: Голос 2 выше голоса 1

> 0: Голос 1 выше голоса 2

6.3.3 Транспонирование

С помощью этой функции Вы можете транспонировать выбранные тембры на одну октаву вниз или вверх. В зависимости от комбинации тембров такое транспонирование может сделать звук более гармоничным.

Для этой функции Вы должны использовать режим EDIT (см. главу 6.1) и вызвать следующую функцию.

Функция: E3.3 (октавное транспонирование голоса 1)

E3.4 (октавное транспонирование голоса 2)

Значение: - 1 → 1

Описание:

0: Нет транспонирования

- 1: Транспонирование на одну октаву вниз

1: Транспонирование на одну октаву вверх

6.3.4 Доля эффекта

С помощью этой функции Вы можете изменить долю эффекта модуляции для выбранных тембров.

Для этой функции Вы должны использовать режим EDIT (см. главу 6.1) и вызвать следующую функцию.

Функция: E3.5 (Доля эффекта голоса 1)

E3.6 (Доля эффекта голоса 2)

Значение: 0 → 20

Описание:

1 → 20: Уровень доли эффекта (заводская настройка)

0: Нет эффекта

6.3.5 Сброс

С помощью этой функции Вы можете сбрасывать все настройки, осуществленные для режима наложения.

Для этой функции Вы должны использовать режим EDIT (см. главу 6.1) и вызвать следующую функцию.

Функция: E3.7

Значение: -

Описание:

Для выполнения функции Вам нужно нажать на кнопку +/YES.

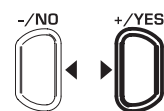

VALUE/SONG

6.4 Использование метронома

EG2080 имеет встроенный метроном, который Вы можете использовать как для помощи во время упражнений или для записи игры во встроенный музыкальный секвенсор.

Далее Вы узнаете, как пользоваться метрономом:

1) Нажмите на кнопку METRONOME, чтобы запустить или остановить метроном.



METRONOME

Отбивание такта передается на дисплее мигающими точками. Одновременное свечение всех точек означает начало такта.

2) Нажимайте на кнопку SELECT в секторе TEMPO/EDIT MODE до тех пор, пока не загорится светодиод TEMPO.

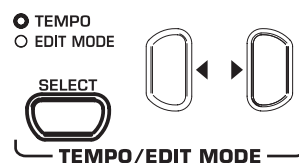

TEMPO/EDIT MODE



EUROGRAND EG2080-RW/BK

- 3) Установите с помощью обеих кнопок ◀ ▶ необходимый темп.

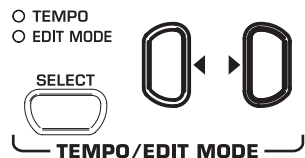

- 4) Удерживая кнопку METRONOME нажатой, установите кнопками -/NO и +/YES в секции VALUE/SONG количество ударов (кликов) на один такт.

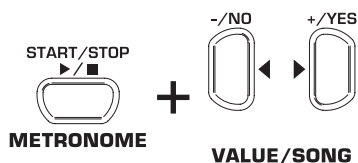

На дисплее появятся:

♩4: Нет акцента такта (заводская настройка)

♩4, ♩3, ♩4, ♩4, ♩4, ♩4: Четверть (напр., 2/4)

♩3, ♩8, ♩8, ♩8, ♩2: Восьмая (напр., 3/8)

6.4.1 Громкость метронома

С помощью этой функции Вы можете настроить громкость метронома.

Для этой функции Вы должны использовать режим EDIT (см. главу 6.1) и вызвать следующую функцию.

Функция: E5
Значение: 1 → 20

Описание:

1 → 20: Громкость метронома (1=тихо, 20=громко)

С помощью следующей процедуры Вы вызовете страницу меню с установкой громкости метронома.

- 1) Удерживайте кнопку METRONOME нажатой, нажимая на кнопку SELECT в секции TEMPO/EDIT MODE.

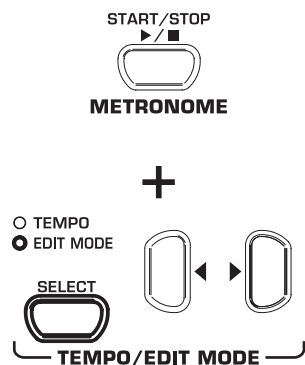

Светодиод EDIT MODE загорается и вызывается страница EDIT E5.

6.5 Музыкальный секвенсор

EG2080 имеет двухдорожечный секвенсор, с помощью которого Вы можете записывать и воспроизводить музыкальную композицию. Для записи каждой из двух дорожек Вы можете использовать один или два тембра. Таким образом, можно воспроизводить одновременно до четырех тембров на секвенсоре. Кроме того, при воспроизведении с секвенсора Вы можете также

параллельно играть, чтобы реализовать комплексное исполнение с различными тембрами (до шести).

Музыкальный секвенсор помогает также в репетиции музыкальных произведений. Например, Вы можете записывать левую и правую руку произведения отдельно на обеих дорожках. Во время воспроизведения отключите одну дорожку (руку) и сыграйте эту часть сами. Так Вы можете упражнять каждую руку по отдельности в музыкальном контексте.

6.5.1 Запись музыкальных произведений

Далее Вы узнаете, как записывать музыкальные композиции с помощью встроенного музыкального секвенсора.

- 1) Нажмите на кнопку REC. Светодиод REC над кнопкой TRACK 1 или TRACK 2 загорается. Мигающие точки на дисплее загораются в установленном темпе метронома и представляют отбивание такта. EG2080 находится теперь в режиме записи.

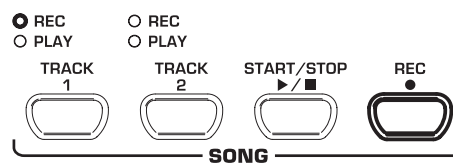

Память музыкального секвенсора рассчитана прим. на 10.000 нот. Однако в зависимости от использования педалей их количество может уменьшиться.

Вы можете выйти из режима записи нажатием на кнопку REC.

- 2) Установите темп и вид такта метронома, если это необходимо, согласно описанию в гл. 6.4.

- 3) Нажимайте на кнопку TRACK 1, пока светодиод REC над соответствующей кнопкой не загорится красным цветом, т.е. будет выбрана дорожка 1 для записи. Если Вы уже выполнили запись, то последняя выбранная дорожка вновь переключается на запись. Если Вы хотите записать другую дорожку, то Вы должны выбрать другую дорожку для записи.

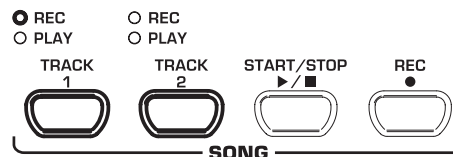

ВНИМАНИЕ: Если горит светодиод PLAY какой-либо дорожки, то это означает, что на этой дорожке уже записаны ноты. Если Вы вновь выберите эту дорожку для записи (светодиод REC горит красным цветом), то прежняя запись на этой дорожке стирается.

- 4) Выберите в секторе SOUND SELECT какой-либо тембр. Вы можете также выбрать комбинацию тембров (см. главу 5.1) для записи.

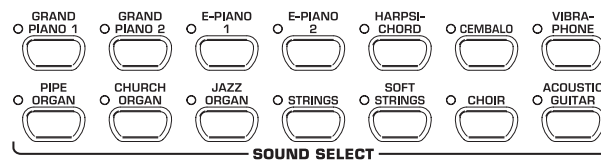

- 5) Включите акустический сигнал метронома нажатием на кнопку METRONOME, если Вы хотите осуществить Вашу запись с метрономом.



- 6) Запустите запись, нажав на кнопку START/STOP или начав непосредственно играть на клавиатуре. Текущий такт будет считаться на дисплее.



- ☞ Если показание начнет мигать во время записи и на дисплее появится FUL, то память записывающего устройства заполнена.**

- 7) Все данные, записанные до этого момента, сохранятся, но процесс записи прервется, остановите секвенсор повторным нажатием на кнопку START/STOP.



- ☞ При этом осуществляется автоматический выход из режима записи.**

- 8) Чтобы записать вторую дорожку, повторите весь процесс. Но выберите в шаге 3 TRACK 2 вместо TRACK 1.

- ☞ СОВЕТ:** Если Вы записали правую руку музыкального произведения, которое Вы хотите поупражнять, на дорожке 2, а левую руку - на дорожке 1 (напр., преподавателя музыки), то Вы можете репетировать, отключив одну из обеих дорожек, при воспроизведении соответствующую другую часть.

- ☞ СОВЕТ:** Клик метронома Вы можете остановить повторным нажатием на кнопку METRONOME.

- ☞ Если Вы вновь выберите уже записанную дорожку для записи, то прежняя запись сотрется и будет заменена новой записью.**

- ☞ Если Вы не хотите, чтобы была слышна уже записанная дорожка, то, прежде чем перейти в режим записи, нажимайте на кнопку TRACK этой дорожки, пока не погаснет зеленый светодиод PLAY над кнопкой.**

6.5.2 Воспроизведение музыкальных композиций

Далее Вы узнаете, как можно воспроизводить записанное Вами музыкальное произведение.

- 1) Нажимайте на кнопку TRACK 1 и TRACK 2, пока не загорится зеленый светодиод PLAY над соответствующей кнопкой, чтобы активировать необходимые дорожки для воспроизведения.



- ☞ Вы можете активировать только дорожки для воспроизведения, которые уже содержат нотные данные.**

- 2) Если Вам нужно воспроизведение с использованием клика метронома, нажмите на кнопку METRONOME, чтобы включить метроном.



- 3) Нажимайте на кнопку SELECT в секторе TEMPO/EDIT MODE, пока не загорится светодиод TEMPO и установите с помощью обеих кнопок ◀ ▶ необходимый темп воспроизведения.

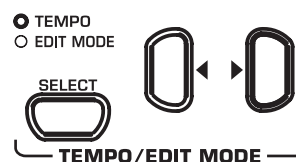

- ☞ Воспроизведение в оригинальном темпе записи возможно, если одновременно нажать на обе кнопки ◀ ▶.**

- 4) Запустите воспроизведение, нажав на кнопку START/STOP. Текущий такт будет постоянно выводиться на дисплее.

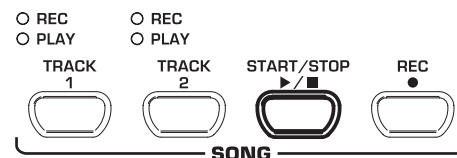

- ☞ Вы можете во время воспроизведения в любое время подключать и отключать обе дорожки.**

- ☞ Вы можете подыгрывать музыкальному секвенсору во время воспроизведения с текущим выбранным тембром.**

- ☞ СОВЕТ:** Если записали правую руку на дорожке 2, а левую руку на дорожке 1, то Вы можете репетировать, отключив одну из обеих дорожек, соответствующую другую часть. Громкость дорожки с отключенным звуком можно регулировать, так что она при желании может параллельно тихо идти как сопровождение (см. главу 6.5.4).

- 5) Если Вы хотите остановить воспроизведение, вновь нажмите на кнопку START/STOP.



6.5.3 Повторение фрагментов музыки для упражнения

Далее Вы узнаете, как можно вновь проиграть определенный фрагмент записанного музыкального произведения. Эта функция идеальна, чтобы отдельно поупражнять трудный пассаж, который наиграл Вам преподаватель.

Чтобы рационально применять эту функцию для упражнения, левую и правую руку нужно записать отдельно на дорожки 1 и 2. В этом случае Вы можете воспроизводить одну руку на секвенсоре, а другую руку - поупражнять.

- 1) Выберите необходимые дорожки для воспроизведения, так чтобы загорелся светодиод PLAY над соответствующей кнопкой TRACK.

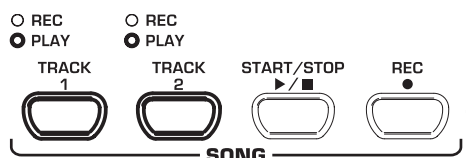

Громкость дорожки с отключенным звуком можно регулировать (см. главу 6.5.4).

- 2) Нажмите на кнопку START/STOP, чтобы запустить воспроизведение необходимой дорожки.



- 3) Нажмите на кнопку SELECT в секторе TEMPO/EDIT MODE, если воспроизведение дойдет до момента, с которого Вы хотите запустить повторение.



На дисплее появится:

A-: Точка пуска петли повторения установлена.

- 4) Вновь нажмите на кнопку SELECT, как только воспроизведение достигнет момента, в котором должно прекратиться повторение.

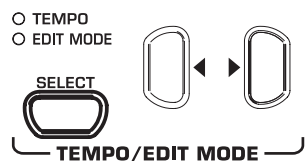

На дисплее появится:

A-b: Конечная точка петли повторения установлена.

Фрагмент музыки теперь будет постоянно повторяться, так что Вы можете репетировать его до тех пор, пока не овладеете им.

- 5) Остановите воспроизведение нажатием на кнопку START/STOP, если Вы закончили репетировать с фрагментом музыки.

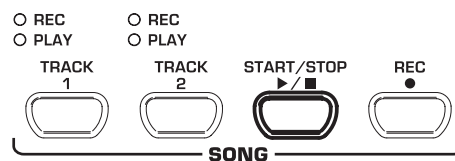

Чтобы вновь выйти из режима повторения, достаточно вновь нажать на кнопку SELECT.

Фрагмент, отмеченный для повторения, при выходе из режима музыкального секвенсора автоматически сбрасывается.

6.5.4 Громкость дорожек с отключенным звуком

С помощью этой функции Вы можете регулировать громкость дорожек с отключенным звуком.

Для этой функции Вы должны использовать режим EDIT (см. главу 6.1) и вызвать следующую функцию.

Функция: EB

Значение: 0 → 20

Описание:

1 → 20: Громкость дорожки с отключенным звуком (заводская настройка: 5)

0: Дорожки с отключенным звуком не слышны

6.5.5 Изменение настроек музыкального секвенсора

Далее Вы узнаете, как после осуществления записи осуществить последующие изменения в свойствах воспроизведения музыкального секвенсора.

Вы можете для каждой из обеих дорожек индивидуально изменять следующие настройки:

- ▲ Тембр (см. главу 3.4)
- ▲ Доля пространственных эффектов (см. главу 5.2.2)
- ▲ Доля эффектов модуляции (см. главу 5.2.3)
- ▲ Тембры наложения (см. главу 5.1 и главу 6.3)

Для всего музыкального произведения Вы можете изменить следующие глобальные настройки:

- ▲ Темп (см. главу 6.4)
- ▲ Вид такта (см. главу 6.4)
- ▲ Тип пространственного эффекта (см. главу 5.2.2)
- ▲ Тип эффекта модуляции (см. главу 5.2.3)

- 1) Нажмите на кнопку REC в секторе SONG, чтобы перейти в режим записи. Светодиод REC над кнопкой TRACK 1 или TRACK 2 загорается и мигающие точки на дисплее загораются в установленном темпе метронома и представляют отбивание такта.

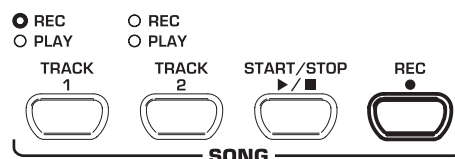

При выполнении следующих шагов не нажимайте на кнопку START/STOP, так как в противном случае осуществится новая запись на выбранную дорожку и записанные до этого данные будут перезаписаны.



- 2) Выберите с помощью кнопок TRACK дорожку, настройки которой Вы хотите изменить. Чтобы изменить глобальные настройки (напр., темп, вид такта и т.д.), выберите любую дорожку.

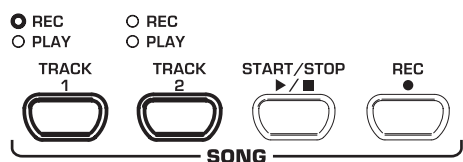

- 3) Осуществите необходимые изменения. Для этого действуйте в порядке, описанном в вышеприведенных главах.
 4) Повторите шаг 2 в случае необходимости для другой дорожки.
 5) Нажмите на кнопку REC, чтобы выйти из режима записи.

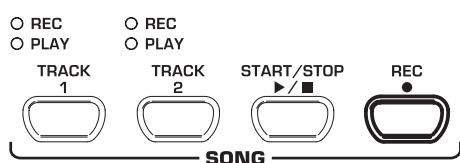

Теперь изменения сохранены в секвенсоре. Если Вы будете проигрывать музыкальное произведение, то воспроизведение осуществляется с новыми настройками. Старые настройки стираются.

6.5.6 Синхронный пуск

Вы можете привести музыкальный секвенсор в режим готовности к воспроизведению, так что воспроизведение начнется одновременно первым нажатием на клавишу на клавиатуре. Эта функция может пригодиться, если Вы хотите использовать музыкальный секвенсор для сопровождения. Функцию можно также использовать в режиме DEMO.

- 1) Убедитесь, что дорожки, которые Вы хотите воспроизводить, активированы (светодиод PLAY над соответствующей кнопкой TRACK горит зеленым цветом). Активируйте дорожки в случае необходимости нажатием на соответствующую кнопку TRACK в секторе SONG.



- 2) Удерживайте одну из активированных кнопок TRACK нажатой и нажмите одновременно на кнопку START/STOP в секции SONG.

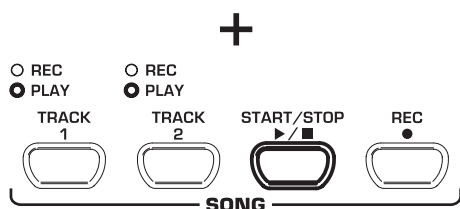
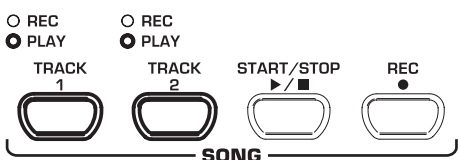

В нижнем правом углу дисплея в темпе метронома начинает гореть точка, которая сигнализирует о готовности синхронного пуска. Если Вы нажмете на клавишу на клавиатуре, то музыкальный секвенсор начнет сразу воспроизведение.

- Чтобы вновь выйти из режима синхронного пуска, просто повторите шаг 2.

6.5.7 Пуск музыкального секвенсора педалью

С помощью этой функции Вы можете изменить функцию левой демпферной педали, так что музыкальный секвенсор можно будет запускать и останавливать левой педалью. Эта функция может пригодиться, если Вы хотите исполнять музыкальное произведение вживую, а музыкальный секвенсор запустить для сопровождения только на более позднем фрагменте произведения. В режиме DEMO Вы можете с помощью соответствующей настройки также использовать педаль для пуска и остановки воспроизведения.

- Для этой функции Вы должны использовать режим EDIT (см. главу 6.1) и вызвать следующую функцию.

Функция: E41

Значение: 1, 2

Описание:

- 1: Функция демпферной педали (заводская настройка)
- 2: Музыкальный секвенсор START/STOP

6.6 Системные настройки

EG2080 имеет несколько возможностей настройки, которые определяют глобальные функции инструмента. Далее Вы узнаете, какие имеются настройки, и как Вы можете осуществить изменения.

6.6.1 Ударная динамика

Параметр «Ударная динамика» определяет реакцию тембров на силу удара по клавишам, т.е. насколько сильно Вам нужно ударить по клавише, чтобы получить максимальную громкость.

Далее Вы узнаете, как можно изменить ударную динамику.

- 1) Нажмите на кнопку VELOCITY, чтобы переключиться между следующими настройками:

- ▲ HARD: По клавишам нужно ударять очень сильно, чтобы получить максимальную громкость.
- ▲ MEDIUM: По клавишам нужно ударять со средней силой, чтобы получить максимальную громкость (заводская настройка).
- ▲ SOFT: По клавишам нужно ударять только слегка, чтобы получить максимальную громкость.
- ▲ OFF: Если не горит ни один из светодиодов, то любой удар по клавишам независимо от силы удара вызовет заданную громкость.



Горящий светодиод над кнопкой показывает текущую настройку. Если не горит ни один из светодиодов, то ударная динамика выключена. В этом случае Вы можете настроить фиксированное значение громкости следующим образом:



EUROGRAND EG2080-RW/BK

- 2) Удерживайте кнопку VELOCITY нажатой, устанавливая при этом кнопками -/NO- и +/YES в секции VALUE/SONG значение громкости, которое должен вызывать удар по клавишам.

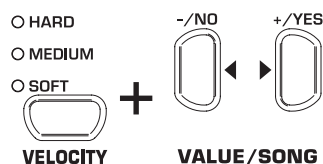

На дисплее появится:

- i→ i2 7: Установленное значение громкости, которое вызывает удар по клавишам (заводская настройка: 64)

- 3) Нажмите, удерживая нажатой кнопку VELOCITY, одновременно на кнопку -/NO и +/YES, чтобы вызвать стандартную настройку.



- Настройка ударной динамики не влияет на тембры HARPSICHORD, CEMBALO, JAZZ-, CHURCH-, и PIPE ORGAN.**

- СОВЕТ:** Для детей рекомендуется установка легкой ударной характеристики (SOFT).

6.6.2 Действие демпферной педали

С помощью этой функции Вы можете настроить силу действия демпферной педали.

- Для этой функции Вы должны использовать режим EDIT (см. главу 6.1) и вызвать следующую функцию.

Функция: E 4.2

Значение: i→ 5

Описание:

- 3: Нормальное приглушение (заводская настройка)
i: Малое приглушение
5: Большое приглушение

- Согласование этой настройки имеет действие, только если левая педаль работает как демпферная педаль, а не используется для пуска и остановки музыкального секвенсора (см. главу 6.5.7).**

6.6.3 Точная настройка

EG2080 можно минимально расстроить, чтобы можно было согласовать высоту тона с другими инструментами или настройками. Эта настройка влияет на высоту звука всех клавиш одновременно.

Далее Вы узнаете, как Вы можете точно настроить EG2080. Показание на дисплее касается камертона „ля“, в герцах (Гц).

- Для этой функции Вы должны использовать режим EDIT (см. главу 6.1) и вызвать следующую функцию.

Функция: E 1

Значение: 427→453

Описание:

440: Западноевропейская настройка (заводская настройка)

453: Максимальная расстройка вверх

427: Максимальная расстройка вниз

Шаги в 1/5 герца отображаются одной или двумя точками между цифрами следующим образом:

440: 440 Гц

440: 440,2 Гц

440: 440,4 Гц

440: 440,6 Гц

440: 440,8 Гц

6.6.4 Строи

EG2080 можно настроить с использованием различных, появившихся в прошлых столетиях строев. Самым распространенным на сегодняшний день строем является равномерно-темперированный строй, который представляет музыку с 19 века и до сегодняшних дней. Однако для исполнения некоторых произведений из эпохи барокко (напр., И. С. Баха) выбор более старой системы строя может оказаться более привлекательным.

EG2080 можно выбрать следующие строи:

- ▲ **Равномерно-темперированный строй (заводская настройка)**

Это самая распространенная на сегодняшний день настройка с 19 века, так как она обеспечивает возможность исполнение во всех минорных / мажорных тональностях, имеющих в квинтовом круге.

- ▲ **Чистый мажорный / минорный строй**

Эта настройка предназначена для музыки, которая строго следует классической каденции из тоники, доминанты и субдоминанты.

- ▲ **Пифагорейский строй**

Этот строй использовался для ранней музыки вплоть до позднего средневековья, когда в одно- и двуголосье еще не использовались терции, а только чистые примы, кварты, квинты и октавные интервалы.

- ▲ **Медиантный строй**

Сегодня медиантный строй еще может применяться для произведений начала 16 и 17 века (напр., Г. Ф. Генделя).

- ▲ **Строй Веркмейстера / Кирнбергера**

Оба строя сегодня интересны, прежде всего, для произведений из эпохи барокко (напр., И. С. Баха). Строй Веркмейстера особенно часто применяется для произведений для органа.

Далее Вы узнаете, как изменить строй EG2080.

- Для этой функции Вы должны использовать режим EDIT (см. главу 6.1) и вызвать следующую функцию.

Функция: E 2.1

Значение: i→ 7

Описание:

- i: Равномерно-темперированный строй (заводская настройка)



- 2: Чистый мажорный строй
- 3: Чистый минорный строй
- 4: Пифагорейский строй
- 5: Медиантный строй
- 6: Строй Веркмейстера
- 7: Строй Кирнбергера

Для всех строев, за исключением равномерно-темперированного строя, необходимо дополнительное указание основного тона, на котором основан строй.

Далее Вы узнаете, как настроить основной тон:

Функция: E22

Значение: c → b

Описание:

Переменные тоны передаются штрихами над или под названием тона. Штрих наверху означает повышение тона, штрих внизу - понижение.

На дисплее появится:

c[♯]: Повышенное до (до диэз / до[♯])

E_♭: Пониженное ми (ми бемоль / ми[♭])

6.6.5 Функции сохранения параметров в памяти

EG2080 имеет возможность сохранения осуществленных настроек, чтобы они не стерлись при выключении инструмента. Если функция сохранения не активирована, то осуществленные настройки – вплоть до данных музыкального секвенсора - при выключении постоянно стираются. При повторном включении затем вызываются заводские стандартные настройки.

Функции сохранения можно активировать по отдельности для отдельных функциональных групп: тембры, MIDI, настройка и демпферная педаль.

 **Для следующих функций Вы должны использовать режим EDIT (см. главу 6.1) и вызвать соответствующую функцию.**

▲ Тембры

Для этой функциональной группы сохраняются следующие настройки:

Тембры (см. главу 3.4)

Настройки режима наложения (см. главу 5.1 и главу 6.3)

Тип и доля стереофонических эффектов (см. главу 5.2.2)

Тип и доля эффектов модуляции (см. главу 5.2.3)

Ударная динамика (см. главу 6.6.1)

Такт и темп метронома (см. главу 6.4)

Приглушенная громкость (см. главу 6.5.4)

Функция: EB.1

Значение: on, off

Описание:

off: Спецификация настроек тембров деактивирована (заводская настройка)

on: Спецификация настроек тембров активирована

▲ MIDI

Для этой функциональной группы сохраняются следующие настройки:

Все настройки MIDI (см. главу 7.3.3)

Функция: EB2

Значение: on, off

Описание:

off: Функция сохранения для настроек MIDI деактивирована (заводская настройка)

on: Функция сохранения для настроек MIDI активирована

▲ Настройка

Для этой функциональной группы сохраняются следующие настройки:

Транспонирование (см. главу 6.2)

Точная настройка (см. главу 6.6.3)

Строй (см. главу 6.6.4)

Функция: EB3

Значение: on, off

Описание:

off: Функция сохранения для настроек голоса деактивирована (заводская настройка)

on: Функция сохранения для настроек голоса активирована

▲ Демпферная педаль

Для этой функциональной группы сохраняются следующие настройки:

Функция демпферной педали (см. главу 6.5.7)

Действие демпферной педали (см. главу 6.6.2)

Функция: EB4

Значение: on, off

Описание:

off: Функция сохранения для настроек демпферной педали деактивирована (заводская настройка)

on: Функция сохранения для настроек демпферной педали активирована

6.6.6 Восстановление заводских настроек

С помощью этой процедуры Вы можете вызвать заводские настройки.

 **ВНИМАНИЕ: Все сохраненные параметры, а также данные музыкального секвенсора стираются, если Вы выполните одну из процедур.**

1) Выключите инструмент с помощью переключателя POWER, если он не выключен.



EUROGRAND EG2080-RW/BK

- 2) Удерживайте клавишу «до» нажатой в правом конце клавиатуры и включите EG2080 при нажатой клавише «до».

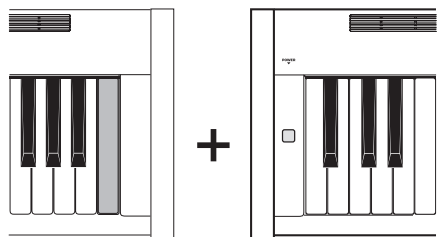

В качестве альтернативы Вы можете также действовать следующим образом:

- 1) Выключите инструмент с помощью переключателя POWER, если он не выключен.
- 2) Удерживайте нажатой кнопку TRACK 1 и TRACK 2 и включите EG2080 при нажатых кнопках.

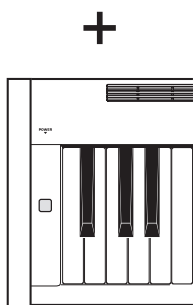

- 3) Прим. через 5 секунд Вы можете отпустить кнопки TRACK.

7. ПОДКЛЮЧЕНИЕ К ВНЕШНИМ УСТРОЙСТВАМ

EG2080 имеет различные соединения, через которые Вы можете соединить инструмент с другими устройствами.

ВНИМАНИЕ: Убедитесь, что все устройства выключены, прежде чем осуществлять соединение кабелем.

ВНИМАНИЕ: Никогда не соединяйте разъемы LINE IN с разъемами LINE OUT EG2080. Это приведет к образованию петли обратной связи, которая будет иметь большую громкость и может повредить инструмент и Ваш слух!

7.1 Подключение внешних источников звука

EG2080 имеет стереофоническое гнездо LINE IN, через которое Вы можете подключать внешние источники звука с цифровым пианино. Сигналы воспроизводятся через встроенные динамики, а также подключенные наушники.

На нижеприведенном рисунке Вы видите пример соединения кабелем EG2080 с CD-плеером. Для подключения Вам нужен один или два кабеля с 6,3-мм штекерами и штекерными RCA-разъемами с (см. главу 10.1.3). В качестве альтернативы Вы можете также использовать RCA-кабель или 6,3-мм кабель с соответствующим переходником.



Рис. 7.1: Разъем для подключения внешних источников сигналов

- 1) Соедините выходы CD-плеера с разъемами LINE IN EG2080.

Для соединения монокабелем используйте гнездо LINE IN L (MONO) на Вашем цифровом пианино.

7.2 Подключение к внешним усилителям и звукозаписывающей аппаратуре

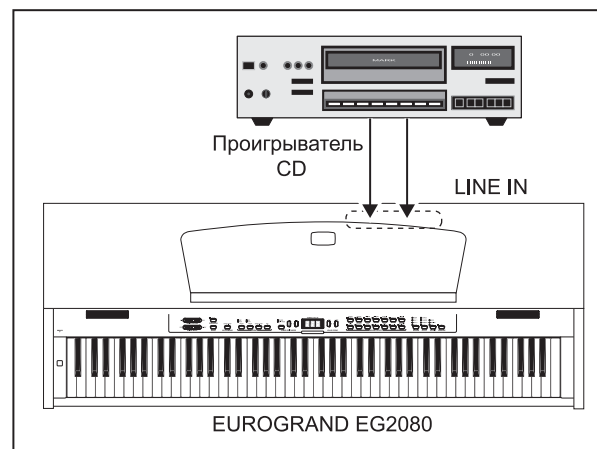
EG2080 имеет два разъема LINE OUT, через которые Вы можете подключить цифровое пианино к внешним клавишным усилителям, PA, или домашним стереосистемам. Подключение внешнего усилителя мощности может понадобиться для озвучивания больших помещений (напр., сцены, зала).

Кроме того, можно использовать выходы для подключения звукозаписывающей аппаратуры (напр., компьютера, кассетного магнитофона, MD-рекордера).

RUS



Рис. 7.2: Подключение к внешним усилителям и звукозаписывающей аппаратуре

- 1) Соедините для подключения внешних усилителей 6,3-мм разъемы LINE OUT с входами усилителя.

☞ Для соединения монокабелем используйте гнездо LINE IN L (MONO) на Вашем цифровое пианино.

- 2) Соедините для подключения звукозаписывающей аппаратуры разъемы с защёлкой LINE OUT с входами звукозаписывающего аппарата.

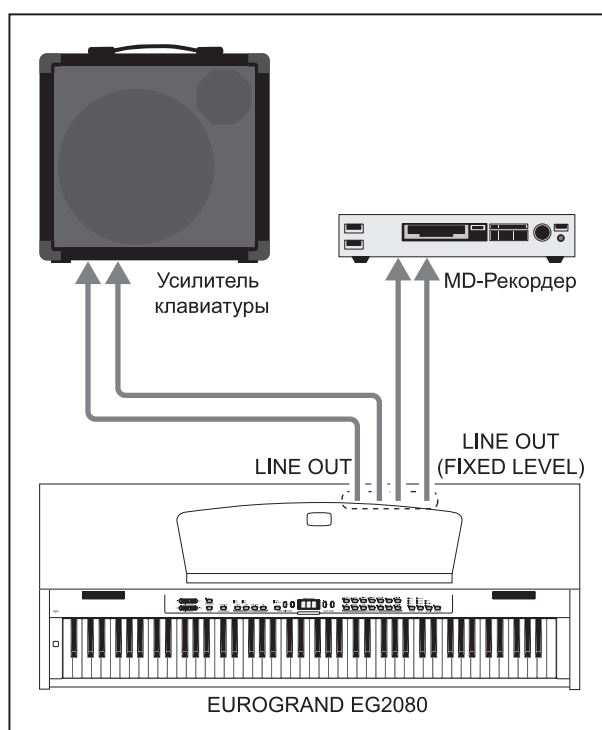
☞ ВНИМАНИЕ: Включите EG2080, ПРЕЖДЕ ЧЕМ включать внешний усилитель, чтобы избежать усиления пусковых импульсов. Такие импульсы могут повредить систему усилителей и динамики. При выключении действуйте в обратном порядке.

7.3 Функции MIDI

MIDI является интерфейсом и протоколом для передачи данных исполнения на другие MIDI-устройства. К важнейшим данным исполнения относятся, например, высота и длина нот, ударная громкость и громкость канала, смена тембра, а также данные, которые генерируются контроллерами, например, педалями.

7.3.1 Соединение MIDI с другими системами генерации звука

Вы можете использовать EG2080, чтобы управлять по MIDI внешними звуковыми модулями. Таким образом Вы можете использовать клавиатуру и педали цифрового пианино, чтобы проигрывать звук, генерированный на других синтезаторах или звуковых модулях, которые не имеют собственной клавиатуры. Если Вы дополнительно подсоедините аудиосигнал внешнего звукового модуля согласно описанию в гл. 7.1 к EG2080, то через динамики цифрового пианино будут воспроизводиться все записанные звуки вместе со звуками EG2080.

На следующем рисунке показана настройка с внешним звуковым модулем.



Рис. 7.3: Управление внешними звуковыми модулями по MIDI

- 1) Соедините кабелем гнездо MIDI OUT EG2080 с гнездом MIDI IN внешнего звукового модуля.
- 2) Убедитесь, что MIDI-каналы передачи и приема обоих устройств соответствуют друг другу (см. главу 7.3.3)
- 3) Соедините кабелем аудиовыходы внешнего звукового модуля с разъемами LINE IN EG2080, если Вы хотите, чтобы звук от внешнего устройства также воспроизводился через динамики цифрового пианино.

7.3.2 Соединение MIDI с музыкальным компьютером с программным секвенсором

Вы можете использовать EG2080 вместе с программным секвенсором (напр., Cubase®, Logic®). Секвенсор предоставит Вам многочисленные мощные функции для записи и обработки MIDI-данных. Так Вы можете записывать несколько дорожек, чтобы создавать сложные музыкальные композиции. К дальнейшим возможностям относится распечатка нотного материала или воспроизведение музыкальных произведений. Кроме того, Вы можете передавать данные внутреннего музыкального секвенсора на компьютер, чтобы сохранить их в долговременной памяти.

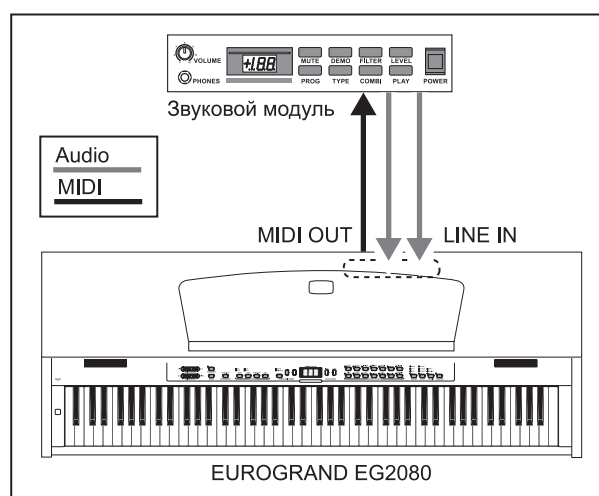
На следующем рисунке показана соединение с музыкальным компьютером. Подключение внешнего звукового модуля является опцией.





Рис. 7.4: Настройка MIDI с секвенсором и внешним звуковым модулем

- 1) Соедините кабелем гнездо MIDI OUT EG2080 с гнездом MIDI IN звуковой платы, совместимой с MIDI.
- 2) Соедините кабелем гнездо MIDI IN EG2080 с гнездом MIDI OUT звуковой платы.
- 3) Соедините кабелем гнездо MIDI IN звукового модуля с гнездом MIDI THRU EG2080.
- 4) Соедините кабелем аудиовыходы системы генерации звука с разъемами LINE IN EG2080, если Вы хотите, чтобы звук от внешнего устройства также воспроизводился через динамики цифрового пианино.

7.3.3 Настройки MIDI

EG2080 предлагает восемь различных функций, с помощью которых Вы можете настроить, как инструмент будет обрабатывать данные MIDI.

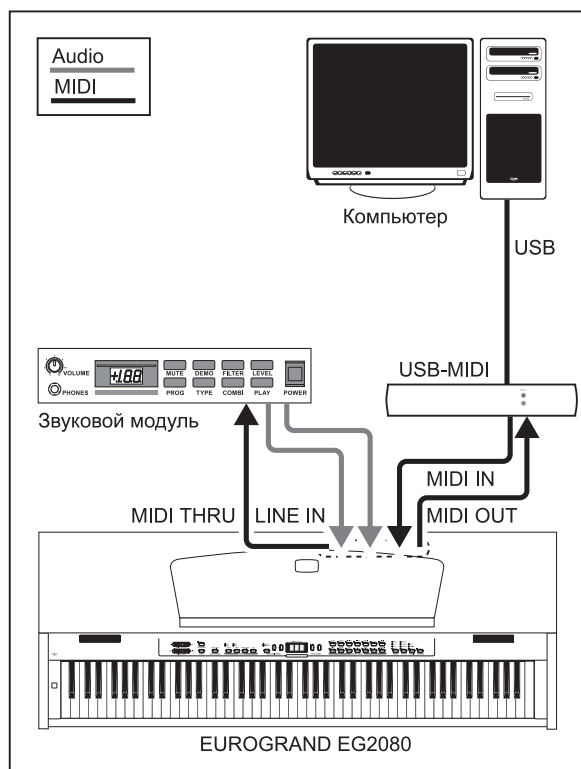
Для следующих функций Вы должны использовать режим EDIT (см. главу 6.1) и вызвать соответствующую функцию.

▲ Настройка MIDI-канала передачи

С помощью этой функции Вы можете настроить канал передачи, на котором EG2080 должен посылать данные MIDI. Канал передачи и приема MIDI-устройств должны соответствовать друг другу, чтобы обеспечить успешную MIDI-связь.

Функция: E 7.1

Значение: 1 → 16, OFF

Описание:

1 → 16: EG2080 посылает по указанному каналу MIDI-данные. (заводская настройка: 1)

OFF: EG2080 не посылает данные MIDI

В режиме наложения голос 1 будет посылать данные MIDI на настроенном канале, голос 2 – на следующем по возрастанию.

Данные демонстрационной композиции и музыкального секвенсора во время воспроизведения не передаются через выход MIDI. Однако Вы можете записать музыкальное произведение встроенного музыкального секвенсора в виде MIDI-дампа (см. „Передача данных музыкального секвенсора“ ниже в этой главе).

▲ Настройка MIDI-канала приема

С помощью этой функции Вы можете настроить канал приема, на котором EG2080 должен принимать MIDI-данные. Канал передачи и приема MIDI-устройств должны соответствовать друг другу, чтобы обеспечить успешную MIDI-связь. Для безупречного процесса работы с музыкальным компьютером должна быть установлена заводская настройка RLL.

Функция: E 7.2

Значение: RLL, 1-2, 1 → 16

Описание:

RLL: Многотембровый прием данных MIDI на всех каналах 16 MIDI одновременно (заводская настройка)

1-2: Прием данных MIDI на каналах 1 и 2

1 → 16: Прием данных MIDI на установленном канале MIDI

Многотембровый прием данных MIDI позволит Вам использовать EG2080 в сочетании с программой секвенсора в качестве системы генерации звука для многодорожечных аранжировок (см. главу 7.3.2).

▲ Включение / выключение тон-генератора (Local on/off)

С помощью этой функции Вы можете настроить, будет ли внутренний тон-генератор непосредственно воспроизводить сыгранные на клавиатуре ноты, или только данные MIDI, принятые через гнездо MIDI IN, которые могут вызвать генерацию звука.

Функция: E 7.3

Значение: ON, OFF

Описание:

ON: Тон-генератор реагирует на клавиатуру и ноты MIDI (заводская настройка)

OFF: Тон-генератор не реагирует на клавиатуру, а только на ноты MIDI

▲ Разрешение / игнорирование смены программы

С помощью этой функции Вы можете настроить, должен ли EG2080 реагировать на команды смены программы MIDI. Команды смены программы используются, чтобы выбрать, например, из программы секвенсора тембры EG2080 с помощью MIDI-команд. И наоборот, команды смены программы посылаются через MIDI-выход EG2080, если в секции SOUND SELECT выбран тембр (см. главу 10.2).

Функция: E 7.4

Значение: ON, OFF

Описание:

ON: Команды смены программы отправляются и принимаются (заводская настройка)

OFF: Команды смены программы не отправляются и не принимаются

▲ Разрешение / игнорирование MIDI-контроллера

С помощью этой функции Вы можете настроить, должен ли EG2080 реагировать на данные MIDI-контроллера. Существует множество различных данных контроллера, которые используются для управления изменениями звука (напр., состояние педалей, громкость, громкость эффекта).

Функция: E 75

Значение: on, off

Описание:

on: Данные контроллера отправляются и принимаются (заводская настройка)

off: Данные контроллера не отправляются и не принимаются

 **EG2080 реагирует только на команды, приведенные в таблице реализации MIDI, если данные контроллера разрешены (см. главу 10.5).**

▲ Транспонирование MIDI

С помощью этой функции Вы можете установить, должны ли выходящие данные MIDI транспонироваться независимо от внутреннего образования звука. Это может понадобиться для того, чтобы внешний звуковой модуль, чью генерацию звука Вы хотите исполнить на клавиатуре EG2080, можно было воспроизвести с высотой звука, отличной от высоты внутреннего тон-генератора EG2080.

Функция: E 76

Значение: - i2 → i2

Описание:

0: Нет транспонирования высоты нот на выходе MIDI (заводская настройка)

i → i2: Транспонирование высоты нот на установленное количество полутонов вверх

- i → - i2:

Транспонирование высоты нот на установленное количество полутонов вниз

 **Эта настройка не влияет на генерацию звука в EG2080!**

▲ Посыл настроек панели управления (копия экрана)

С помощью этой функции текущие настройки EG2080 (напр., выбранные тембры и эффекты, громкость канала) передаются через MIDI-выход. При этом виде передачи речь идет о внесистемном пакете данных (MIDI-дамп).

Функция: E 77

Значение: -

Описание:

1) Подключите EG2080 согласно описанию в гл. 7.3.2 к компьютеру или аппаратному секвенсору.

2) Приведите MIDI-секвенсор в состоянии готовности к приему.

3) Выберите функцию E 77 в режиме EDIT.

4) Нажмите на кнопку +/YES для выполнения передачи.

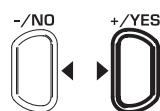

VALUE/SONG

В конце передачи на дисплее появится End.

 Позже Вы можете вновь отправить данные назад на EG2080. Для этого Вы должны соединить EG2080 через гнездо MIDI IN с устройством, на которое до этого были переданные данные. Как только Вы запустите передачу с MIDI-секвенсора, EG2080 автоматически начнет принимать данные. При этом нельзя активировать ни режим DEMO, ни режим EDIT, ни режим музыкального секвенсора!

▲ Передача данных музыкального секвенсора

С помощью этой функции передаются данные музыкального секвенсора через MIDI-выход. Таким образом Вы можете сохранять записанные музыкальные произведения в долговременной памяти музыкального компьютера или аппаратного MIDI-секвенсора. При этом виде передачи речь идет о внесистемном пакете данных (MIDI-дамп), а не о данных исполнения MIDI.

Функция: E 78

Значение: -

Описание:

1) Подключите EG2080 согласно описанию в гл. 7.3.2 к компьютеру или аппаратному секвенсору.

2) Приведите MIDI-секвенсор в состоянии готовности к приему.

3) Выберите функцию E 78 в режиме EDIT.

4) Нажмите на кнопку +/YES для выполнения передачи.

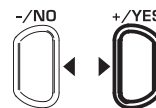

VALUE/SONG

В конце передачи на дисплее появится End.

 Позже Вы можете вновь отправить данные назад на EG2080. Для этого Вы должны соединить EG2080 через гнездо MIDI IN с устройством, на которое до этого были переданные данные. Как только Вы запустите передачу с MIDI-секвенсора, EG2080 автоматически начнет принимать данные. При этом нельзя активировать ни режим DEMO, ни режим EDIT, ни режим музыкального секвенсора!



8. ПОИСК ОШИБОК

▲ Инструмент не включается

Проверьте соединение между сетевым штекером и розеткой (см. главу 3.1).

▲ Нет звука

Проверьте положение регулятора MAIN VOLUME (см. главу 3.2).

Проверьте состояние кнопки SPEAKER (см. главу 5.4).

Проверьте, включен ли тон-генератор (см. главу 7.3.3).

▲ Педали функционируют неправильно

Проверьте соединение кабеля педали с гнездом PEDAL на нижней стороне EG2080 (см. главу 2).

▲ Звуковой сигнал искажен

Верните громкость с помощью регулятора MAIN VOLUME назад.

▲ На дисплее появляется *FULL*

Память музыкального секвенсора переполнена. Если Вы не хотите стереть /перезаписать запись Вашей игры, то сохраните записанную композицию с помощью MIDI-передачи на музыкальном компьютере (см. главу 7.3.2 и 7.3.3), прежде чем Вы осуществите новую запись исполнения.

▲ При выключении все настройки стираются

По умолчанию при вводе EG2080 в эксплуатацию вызываются заводские настройки. Если Вы хотите, чтобы сохранялись Ваши личные настройки, То Вы должны настроить функции памяти согласно описанию в гл. 6.6.5.

▲ EG2080 не реагирует на MIDI-команды

EG2080 поддерживает только команды, приведенные в таблице реализации MIDI.

Убедитесь, что для устройства, которое передает данные MIDI и для EG2080 не активированы MIDI-фильтры (см. главу 7.3.3).

▲ На дисплее появляется *Err*

Возникла внутренняя ошибка. Выключите устройство и прим. через 30 секунд снова включите. Если сообщение об ошибке появится вновь, то свяжитесь, пожалуйста, с BEHRINGER Support. Дополнительную информацию Вы найдете на сайте www.behringer.com.



9. ТЕХНИЧЕСКИЕ ДАННЫЕ

КЛАВИАТУРА	88 взвешенных клавиш с молоточковым механизмом (A-1 - C7)
ТОН-ГЕНЕРАТОР	RSM (Real Sound Memory) образцы стерео, 32 MB ROM
ПОЛИФОНИЯ	макс. 64 ноты
ТЕМБРЫ	14
ЭФФЕКТЫ	
Стереофонические эффекты	4 типа (ROOM, HALL 1, HALL 2, STAGE)
Эффекты модуляции	4 типа (CHORUS, FLANGER, TREMOLO, DELAY)
СЕКВЕНСОР	
Тип	Двухдорожечный
Память	1 композиция, прим. 10.000 нот
ПЕДАЛИ	3 (демпферная педаль, педаль Sostenuto, приглушающая педаль)
LINE IN	
Разъемы	моногнездо 6,3-мм, несимметричное
Полное сопротивление	прим. 10 кΩ
LINE OUT	
Разъемы	стереовыход 6,3-мм, симметричный штекерный разъем RCA, несимметричный
Полное сопротивление	прим. 100 Ω , несимметричное прим. 200 Ω , симметричное
Макс. выходной уровень	+7 дБмвт
НАУШНИКИ	
Разъемы	стереогнездо 6,3-мм
Макс. выходной уровень	+13 дБмвт /120мВт @ 100 Ом нагрузки
MIDI	IN, OUT, THRU
УСИЛИТЕЛИ	
Выходная мощность	2 x 40 Вт
ЭЛЕКТРОПИТАНИЕ	
Сетевое напряжение	
США/Канада	120 В ~, 60 Гц
Китай/Корея	220 В ~, 50 Гц
Европа/Великобритания/Австралия	230 В ~, 50 Гц
Япония	100 В ~, 50 - 60 Гц
Экспортная модель	120/230 В ~, 50 - 60 Гц
Потребляемая мощность	прим. 135 Вт
Предохранитель	100 - 120 В ~: Т 2,5 А, Н 250 V 220 - 240 В ~: Т 1,25 А, Н 250 V
ГАБАРИТЫ/ВЕС	
Размеры (В x Ш x Г)	прим. 880 мм x 1405 мм x 525 мм
Вес	прим. 67 кг

RUS

10. ПРИЛОЖЕНИЕ

10.1 Кабели

Далее Вы получите обзорную информацию по кабелям, необходимую для соединения кабелями Вашего цифрового пианино. Кабели не входят в объем поставки.

В зависимости от цели использования Вам нужны переходные кабели для соединения различных разъемов. Для этого Вы можете использовать переходные кабели или переходные штекеры (напр., с гнезда на штекерный RCA-разъём). Однако предпочтительно выбирать кабели, а не переходные штекеры, так как это может повлиять на качество сигнала из-за плохого контакта штекеров.

10.1.1 Несимметричный 6,3-мм кабель



Рис. 10.1: Несимметричный контактный кабель с моноконтактными штекерами 6,3-мм

10.1.2 RCA-кабель

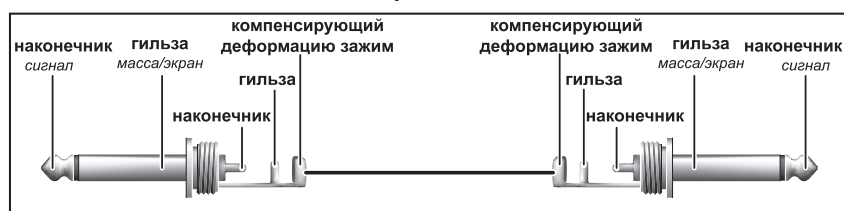

Рис. 10.2: HiFi-кабель с защёлкой

10.1.3 6,3-мм/RCA-кабель

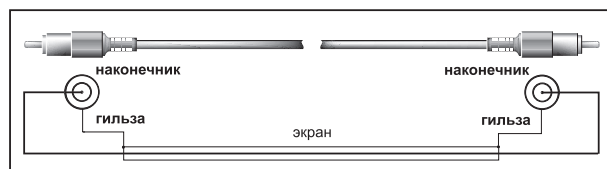

Рис. 10.3: 6,3-мм/RCA-кабель

10.1.4 MIDI-Кабель



Рис. 10.4: Распределение контактов MIDI-штекера

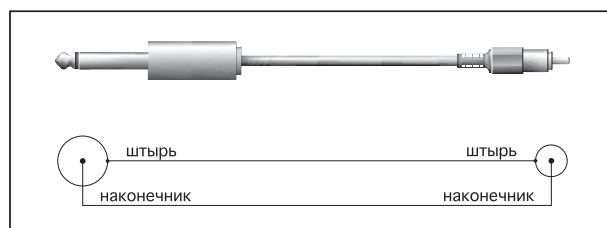

10.2.Предварительные установки EG2080

Тембр	Описание	Примеры стерео	Ударная динамика	Примеры динамики	Примеры исполнения	MIDI-команды	
						MSB/LSB	Смена программы (Program Change)
GRAND PIANO 1	Классический тембр концертного рояля с мягким характером звучания	✓	✓			0/122	0
GRAND PIANO 2	Яркий тембр концертного рояля, особенно подходит для поп- и рок-музыки	✓	✓			0/112	0
E-PIANO 1	Типичный звенящий FM-тембр электрического пианино 80-х годов		✓			0/122	5
E-PIANO 2	Характерный ретро-тембр ностальгического классического электрического пианино		✓	✓		0/122	4
HARPSICHORD	Характерный тембр, присущий клавесину эпохи барокко	✓			✓	0/122	6
CEMBALO	Полный тембр клавесина с дублированием октав	✓			✓	0/123	6
VIBRAPHONE	Очень динамично играемый тембр виброфона	✓	✓			0/122	11
PIPE ORGAN	Мягкий свистящий тембр маленького органа эпохи барокко					0/123	19
CHURCH ORGAN	Тембр большого церковного органа с полным регистром					0/122	19
JAZZ ORGAN	Тембр классического джазового органа с перкуссивной атакой					0/122	16
STRINGS	Натуральный тембр большого струнного оркестра	✓	✓			0/122	48
SOFT STRINGS	Мягкий тембр струнного ансамбля с медленным нарастанием	✓	✓			0/122	49
CHOIR	Смешанный хор, голосовой состав которого варьируется в зависимости от высоты звука		✓			0/122	52
ACOUSTIC GUITAR	Тембр классической концертной гитары с теплым характером звучания	✓	✓			0/122	24

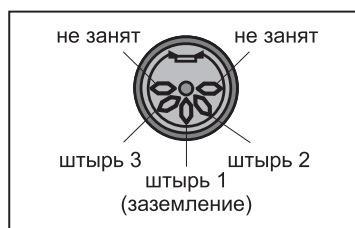

10.3 Список установленных демонстрационных музыкальных композиций

№	Композиция	Композитор
1	Инвенция № 1, до-мажор, BWV 772	Иоганн Себастьян Бах
2	Соната для фортепьяно № 16, 1-ая часть, до-мажор, KV 545	Вольфганг Амадей Моцарт
3	Соната для фортепьяно, опус 13, № 8 "Патетическая", 2-ая часть, ля-бемоль мажор	Людвиг ван Бетховен
4	Импровизация, опус 90, № 2, ми-бемоль мажор	Людвиг ван Бетховен
5	Импровизация, опус 90, № 2, ми-бемоль мажор	Франц Шуберт
6	Весенняя песня, опус 62, № 6, ля-мажор	Феликс Мендельсон Бартольди
7	Фантазия-импровизация, опус 66, до-диез минор	Фредерик Шопен
8	Прелюдия, опус 28, № 15 "Капли дождя", ре-бемоль мажор	Фредерик Шопен
9	Этюд, опус 10, № 12 "Революция", до-минор	Фредерик Шопен
10	Вальс, опус 64, № 1 "Минутный вальс/Petit chien", ре-бемоль мажор	Фредерик Шопен
11	Вальс, опус 64, № 2, до-диез минор	Фредерик Шопен
12	Мечта о любви, № 3, ля-бемоль мажор	Франц Лист
13	Арабеска, № 1, ми-мажор	Клод Дебюсси
14	Детский уголок: Golliwog's S cakewalk, ми-бемоль мажор	Клод Дебюсси
15	Maple Leaf Rag, ля-бемоль мажор	Джоплин

10.4 Параметры EDIT

Категория	Краткое название	Значение	Функция	Значения	Заводская настройка
Настройка	Точная настройка	Глобальная точная настройка с шагом в 1/5 Гц	E 1	427 - 453	440
Строй	Строй	Выбор используемого строя (шкалы)	E 2. 1	1 → 7	1 (Темперированный)
	Основной тон	Выбор основного тона, на котором должен быть основан строй	E 2. 2	c → b	c
Режим наложения	Громкость	Соотношение громкости между голосом 1 и голосом 2	E 3. 1	0 → 20	-*
	Расстройка	Расстройка голоса 1 относительно голоса 2	E 3. 2	- 10 → 10	-*
	Октавное транспонирование голоса 1	Октавное положение голоса 1	E 3. 3	- 1, 0, 1	-*
	Октавное транспонирование голоса 2	Октавное положение голоса 2	E 3. 4	- 1, 0, 1	-*
	Доля эффекта голоса 1	Доля громкости голоса 1, которая предназначается для эффекта	E 3. 5	0 → 20	-*
	Доля эффекта голоса 2	Доля громкости голоса 2, которая предназначается для эффекта	E 3. 6	0 → 20	-*
	Сброс	Сброс настроек режима наложения	E 3. 7	-	-
Демпферная педаль	Функция	Функция демпферной педали: 1) демпферная педаль, 2) музыкальный секвенсор	E 4. 1	1, 2	1
	Действие	Сила изменения тембра демпферной педалью	E 4. 2	1 → 5	3
Метроном	Громкость	Громкость клика (удара) метронома	E 5	1 → 20	10
Секвенсор	Приглушенная громкость	Громкость дорожки с отключенным звуком в режиме музыкального секвенсора	E 6	0 → 20	5
MIDI	Канал передачи	MIDI-канал, через который передаются MIDI-данные	E 7. 1	1 → 16, OFF	1
	Канал приема	MIDI-канал, через который принимаются MIDI-данные	E 7. 2	RL L, 1-2, 1 → 16	RL L
	Генератор звука (Local on/off)	Включение и выключение внутреннего генератора звуков для данных клавиатуры	E 7. 3	ON, OFF	ON
	Смена программы	Разрешение / игнорирование смены программы (передача/прием)	E 7. 4	ON, OFF	ON
	Команды контроллера	Разрешение или игнорирование команд контроллера (передача/прием)	E 7. 5	ON, OFF	ON
	Транспонирование	Транспонирование нот при MIDI-передаче	E 7. 6	- 12 → 12	0
	Настройки панели управления	MIDI-передача всех текущих настроек (дамп)	E 7. 7	-	-
	Данные музыкального секвенсора	MIDI-передача всех данных музыкального секвенсора	E 7. 8	-	-
Сохранение	Тембры	Длительное сохранение настроек тембров	E 8. 1	ON, OFF	OFF
	MIDI	Длительное сохранение настроек MIDI	E 8. 2	ON, OFF	OFF
	Строй	Длительное сохранение транспонирования и строя	E 8. 3	ON, OFF	OFF
	Демпферная педаль	Длительное сохранение настроек демпферной педали	E 8. 4	ON, OFF	OFF

* Значения заводской настройки зависят от выбранной комбинации тембров.

10.5 Реализация MIDI

MIDI Implementation Chart				
Function	Transmitted	Recognized	Remarks	
Basic Channel	Default Changed	1 1 - 16	1 1 - 16	
Mode	Default Messages Altered	3 X X	1 X X	Poly mode only
Note Number	True Voice	9-120, v=1-127 X	0-127, v=1-127 0-127	
Velocity	Note ON Note OFF	O X	O X	
After Touch	Keys Channels	X X	X X	
Pitch Bend		X	X	
Control Change	0,32 7 11 64 66 67 91 94	O O O O O O O O	O O O O O O O O	Bank select Volume Expression Damper Sostenuto Soft pedal Reverb depth Effect depth
Program Change		O	O	
System Exclusive		O	O	
System Common	Song Pos. Song Sel. Tune	X X X	X X X	
System Real Time	Clock Commands	O O	O O	
Aux Messages	Local ON/OFF All notes OFF Active Sense Reset All sound off Reset all ctrl	X O O X O O	O (122) O (123-125) O X O (120, 126, 127) O (121)	
Notes	O = YES, X = NO			
Mode 1:	OMNI ON, POLY			
Mode 3:	OMNI OFF, POLY			