



Серия AE100/AE200
Цифровой фотоаппарат
Руководство по
эксплуатации
пользователя
фотоаппарата



Авторское право

© Корпорация BENQ, 2011. Все права защищены. Без предварительного письменного разрешения корпорации BenQ запрещается частичное или полное воспроизведение, передача, переписывание, сохранение в информационно-поисковых системах или перевод на любой естественный язык или компьютерный язык данного документа в любой форме и любыми средствами: электронными, механическими, магнитными, оптическими, химическими, ручными или иными.

Все остальные логотипы, названия продуктов и компаний, упомянутые в настоящем руководстве, могут являться зарегистрированными товарными знаками или охраняться авторским правом соответствующих компаний и приведены исключительно для сведения.

Отказ от ответственности

Корпорация BenQ не делает никаких заявлений и не дает никаких гарантий, прямых или подразумеваемых, относительно содержимого настоящего документа и, в частности, отказывается от каких-либо гарантий, годности для продажи или пригодности для какой-либо конкретной цели. Кроме того, корпорация BenQ оставляет за собой право пересматривать настоящий документ и время от времени вносить в него изменения; при этом компания не обязана уведомлять кого-либо о таких исправлениях или изменениях.

В настоящем руководстве по эксплуатации пользователям предоставляется регулярно обновляемая, точная информация, поэтому время от времени в его содержание могут вноситься изменения без предварительного об этом уведомления. Самую последнюю версию данного руководства по эксплуатации можно найти на сайте <http://www.benq.com>.

Маркировка ecoFACTS корпорации BenQ

Корпорация BenQ поставила перед собой задачу проектирования и разработки более экологичной продукции, что является частью ее стремления реализации идеала корпоративной концепции "Привнесение в жизнь удовольствия и качества", конечной целью которого является создание общества, живущего в среде с низким содержанием углерода. Помимо выполнения международных нормативных требований и стандартов, касающихся реализации мер по охране окружающей среды, BenQ не жалеет усилий в продвижении своих инициатив по дальнейшему включению задачи учета жизненного цикла в вопросах выбора материалов, производства, упаковки, транспортировки, использования и утилизации продукции. Маркировка ecoFACTS корпорации BenQ используется для подчеркивания экологичности дизайна каждого изделия, в надежде, что покупатели, будучи проинформированными, при покупке остановят свой выбор на экологичной продукции. Посетите веб-сайт BenQ с запросом на подпись сертификата <http://csr.BenQ.com/>, где вы сможете более подробно узнать о приверженности BenQ идеям экологичности продукции и ее достижениях в этой области.



ecoFACTS

csr.BenQ.com

- Arsenic-free optical glass
- BFR/PVC-free casing plastics
- Eco-friendly ink printing in packaging box
- 无砷光学玻璃
- 塑料外壳无溴化阻燃剂(BFR)与聚氯乙炔(PVC)
- 环保型油墨印刷包装盒
- 無砷光學玻璃
- 塑膠外殼無溴化阻燃劑(BFR)與聚氯乙炔(PVC)
- 環保型油墨印刷包裝盒

Директива ЕС об утилизации электрического и электронного оборудования



Утилизация отходов электрического и электронного оборудования и (или) батареек пользователями, проживающими в частных домовладениях в Европейском Союзе.

WEEE

Данная маркировка на товаре или его упаковке означает, что данный товар не должен утилизироваться вместе с другими бытовыми отходами. Необходимо утилизировать отработавшее оборудование и (или) батарейки путем их передачи в специальный пункт приема для переработки отработавшего



Батарея

электрического или электронного оборудования и (или) батареек. Более подробную информацию об утилизации оборудования и (или) батареек можно получить в местном муниципальном управлении, организации по утилизации бытовых отходов или в магазине, где был приобретен товар.

Утилизация материалов поможет сохранить природные ресурсы и предотвратить потенциальное негативное влияние на окружающую среду и здоровье людей.

Сведения об утилизации: Подробную информацию см. на сайте: <http://www.benq.com/support/recycle>

Соответствие стандартам CE

Настоящим подтверждаем, что данное устройство соответствует требованиям Директив Совета Европы по сближению законодательств государств, входящих в состав ЕС, в отношении электромагнитной совместимости (2004/108/ЕС); Директивы по низковольтным устройствам (2006/95/ЕС); Директивы по ограничению использования определенных опасных веществ в электрическом и электронном оборудовании (2002/95/ЕС), Турецкой директивы по электрическому и электронному оборудованию; Постановления Совета (ЕС) №1275/2008, которым вводится в действие Директива 2005/32/ЕС Европейского парламента и Совета в отношении требований по экодизайну для энергопотребления электрического и электронного оборудования бытового и офисного назначения в режиме ожидания и выключения, и Директивы 2009/125/ЕС Европейского парламента и Совета, определяющей программу для установления требований по экодизайну для энергопотребляющих продуктов.

Соответствие требованиям FCC

Данное оборудование было проверено и признано соответствующим ограничениям на цифровые устройства Класса В согласно Части 15 правил FCC. Целью этих ограничений является обеспечение приемлемой защиты от помех при установке оборудования в жилых помещениях. Данное оборудование генерирует, использует и может излучать радиочастотную энергию, и при нарушении инструкций по установке и эксплуатации может создавать помехи для радиосвязи. Однако даже при соблюдении инструкций по установке нет гарантии того, что в каком-то конкретном случае не возникнут помехи. Если данное

оборудование вызывает помехи при приеме радио- и телевизионных сигналов, что можно проверить, выключив и включив данное оборудование, пользователю рекомендуется попытаться устранить помехи с помощью приведенных ниже мер.

- Изменить ориентацию или местоположение приемной антенны.
- Увеличить расстояние между приемником и оборудованием.
- Подключить оборудование к розетке в цепи, к которой не подключен приемник.
- Обратиться за помощью к продавцу или опытному специалисту по теле- и радиотехнике.

Устройство соответствует требованиям Части 15 правил FCC. При работе устройства должны выполняться следующие два условия: (1) устройство не должно вызывать помехи и (2) должно работать в условиях помех от других приборов, даже если они могут привести к нежелательной работе этого устройства.

Предостережение FCC. Любые изменения и модификации, не одобренные явно любой стороной, отвечающей за соответствие устройства вышеупомянутым требованиям, могут повлечь за собой потерю пользователем права на использование данного оборудования.

Предупреждение и замечание относительно безопасности

Перед началом использования фотоаппарата внимательно ознакомьтесь с содержанием этого раздела. Несоблюдение приведенных в этом разделе правил техники безопасности может привести к потере гарантии на фотоаппарат. Кроме этого, несоблюдение техники безопасности может привести к сильному повреждению камеры и имущества, а также нанесению серьезных травм пользователю фотоаппарата и окружающим вплоть до смертельного исхода.

Меры предосторожности

- Храните фотоаппарат и принадлежности в местах, недоступных детям. В особенности опасайтесь проглатывания детьми таких мелких деталей, как карты памяти и батареек.
- Во избежание риска для здоровья и имущества и соблюдения всех правовых норм используйте только оригинальные принадлежности.
- Нив коем случае не разбирайте фотоаппарат.
- При использовании вспышки не подносите фотоаппарат слишком близко к глазам людей (особенно при съемке детей) или животных. В противном случае яркий свет вспышки может повредить зрение или испугать животных.
- Например, существует риск взрыва батареек. Касание контактов батареи такими токопроводящими предметами, как ювелирные украшения, ключи, цепочки может привести к повреждению имущества, травмам или ожогам. Токопроводящий предмет может замкнуть электрическую цепь и сильно нагреться. Будьте осторожны при обращении с батарейками, особенно если помещаете их в карман, кошелек или другое место, где

могут находиться металлические предметы. Во избежание взрыва батареи не подвергайте ее воздействию открытого огня.

- Во избежание поражения электрическим током не пытайтесь разбирать или самостоятельно ремонтировать фотоаппарат.
- Некоторые модели фотоаппаратов допускают использование непerezаряжаемых батарей. Не заряжайте такие батареи. В противном случае имеется риск взрыва или возгорания.
- Существует риск взрыва при установке неподходящих батареек. Утилизация использованных батареек производится согласно инструкциям.

Гарантия

- Гарантия не распространяется на повреждения или ошибки системы, вызванные такими внешними факторами, как столкновение, пожар, наводнение, загрязнение, землетрясение и другими непреодолимыми обстоятельствами, а также неправильным обращением с электричеством или использованием неоригинальных принадлежностей.
- Пользователь несет единоличную ответственность за возникновение проблем (например, потеря данных и сбоя системы) вследствие самостоятельной установки программного обеспечения или деталей, а также использования неоригинальных принадлежностей.
- Не вносите изменения в конструкцию фотоаппарата. Внесение любых изменений в конструкцию фотоаппарата ведет к потере гарантии.

Уход за фотоаппаратом

- Чтобы защитить фотоаппарат от брызг, пыли и ударов, всегда храните его в прилагаемом кожаном чехле или сумке.
- Чтобы заменить батарейку или карту памяти, откройте крышку батарейки/карты памяти.
- Утилизируйте использованные батарейки и фотоаппараты в соответствии с законами страны.
- Вода может вызвать возгорание или поражение электрическим током. Поэтому хранить фотоаппарат следует в сухом месте.
- Если фотоаппарат намок, как можно скорее протрите его сухой тканью.
- Соль или морская вода могут вызвать серьезное повреждение фотоаппарата.
- Не роняйте, не ударяйте и не трясите фотоаппарат. Небрежное обращение с фотоаппаратом может повредить внутреннюю печатную плату, деформировать объектив или привести к заклиниванию объектива.
- Не используйте химикаты, растворители и активные моющие средства для очистки фотоаппарата.
- На объективе камеры могут оставаться отпечатки пальцев, приводящие к получению размытых фотографий или видеозаписей. Чтобы избежать этого, очистите объектив перед съемкой. Очистку объектива рекомендуется выполнять регулярно.
- Если объектив загрязнился, для его очистки используйте кисточку для чистки объектива или мягкую ткань.

- Не прикасайтесь к объективу пальцами.
- При попадании в фотоаппарат постороннего вещества или воды немедленно отключите питание и отсоедините батарейки. Затем удалите инородные вещества или воду и отправьте фотоаппарат в сервисный центр.
- Если во внутренней памяти фотоаппарата или на внешней карте памяти имеются данные, сделайте резервную копию на жестком диске компьютера или оптическом диске. Так вы избежите потери данных.
- Если объектив не убирается в камеру, сначала замените батареи (обычно это происходит из-за «севших» батарей). Объектив должен убраться автоматически. Если после этого объектив не уберется, обратитесь к продавцу.
- Запрещается убирать объектив силой, так как это может привести к повреждению фотоаппарата.
- Все оригинальные принадлежности предназначены для использования только с данной моделью фотоаппарата. Не используйте данные комплектующие с другими моделями фотоаппаратов или фотоаппаратами других производителей во избежание непредсказуемых аварий и повреждений оборудования.
- Перед первым использованием карты памяти отформатируйте ее в фотоаппарате.
- Не забудьте сдвинуть язычок защиты от записи (при наличии) в положение разблокировки. В противном случае все имеющиеся на карте памяти данные (при наличии) будут защищены и отформатировать карту не удастся.

Операционная среда

- Не используйте и не храните фотоаппарат в перечисленных ниже условиях.
 - Под прямым солнечным светом.
 - В местах с большим скоплением пыли.
 - Рядом с кондиционером воздуха, электронагревателем или другими источниками тепла.
 - В закрытом автомобиле, подвергающемся воздействию прямого солнечного света.
 - В неустойчивых местах.
- Не используйте фотоаппарат на улице, когда идет дождь или снег.
- Не используйте фотоаппарат в воде или вблизи воды.
- Диапазон рабочей температуры фотоаппарата: от 0 до 40 градусов Цельсия. Сокращение срока работы от батареи при эксплуатации при низкой температуре не является неисправностью.
- Емкость батарейки фотоаппарата постепенно снижается с каждым циклом ее зарядки/разрядки.
- Хранение при слишком низкой или слишком высокой температуре также приводит к постепенному снижению емкости батареи. В результате время работы фотоаппарата может значительно сократиться.
- Во время работы камера нагревается, поскольку корпус ее проводит тепло.



Do not hold the camera by excessive force. Plus, be sure to protect the camera from strong impacts.



To avoid accidental falling, please attach the hand strap to the camera and always hold the camera by keeping the hand strap around your wrist.

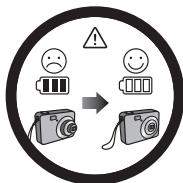

If the battery suddenly depleted and caused the lens fail to retract, please carefully protect the lens to avoid collision and insert a battery with full power ASAP.

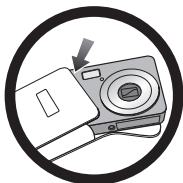

When the camera is not in use, always turn the power off and make sure the lens has retracted successfully before storing the camera in its case. If you do not intend to use the camera for a long time, please remove the battery from the camera and store the battery carefully.

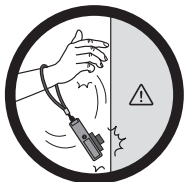

Keep your camera away from sharp objects and avoid collision.



When the camera is not in use, please place it in a steady place. Plus, always keep your camera away from pressure or any other similar environment (for example, in a pant pocket) to avoid possible damage.

Содержание

Обзор функций камеры	11
Проверка комплектности	11
Камера	12
Вид спереди и снизу	12
Вид сзади	13
Подготовка камеры к эксплуатации	15
Зарядка батареи	15
Использование многофункциональных кнопок	17
Использование карты памяти SD.	17
Первоначальная настройка	18
Выбор языка	18
Установка даты и времени	18
Эксплуатация камеры	19
Режим захвата изображения	21
Дополнительные параметры съемки в меню Функции	22
Режим вспышки	23
Отслеживание лиц	24
Режим фокусирования	24
Размер изображения	25
Качество изображения	25
Настройка поправки экспозиции.	26
Баланс белого	26
Чувствительность ISO	27
Замер экспозиции	27
Эффект	28
Режим съемки	30
Приоритет диафрагмы	35
Приоритет выдержки	35
Ручной режим	35
Режим драйва	36
Автоматический брекетинг экспозиции (АЕВ)	37
Обл.автофок.	37
Установка резкости, насыщенности и контраста	37
Цифр. увелич.	38
Печать даты	38
Мгнов.просм.	39
Режим S.S.F. (улучшенная стабилизация изображения)	39
Интеллект.сцена	39

Захват улыбки	40
Детектор моргания	40
Любовный портрет	40
Панорама	41
ЛОМО	43
Рыбий глаз	43
Предв. композиция	44
Веб-аукцион	44
Настройки режима видеосъемки	45
Состояние батареи	46
Другие установки	47
Режим воспроизведения	49
Параметры воспроизведения и редактирования	50
Увеличение изображения	50
Поворачивание изображения	50
Одновременный просмотр нескольких файлов	50
Воспроизведение видеороликов	51
Регулировка громкости воспроизведения	52
Слайд-шоу	52
Удаление файлов	53
Защита файлов	53
Устранение эффекта красных глаз	53
Звуковая заметка	54
Фотозэффект	54
Обрезание кадра	55
Изменение размера	56
Заставка	56
DPOF	56
Рад.смазывание	57
Работа с компьютером и ауди-/видеосистемой	57
Стандартное программное обеспечение	57
Подсоединение фотоаппарата к компьютеру	58
Подключение камеры к аудио-/видеосистеме	58
Печать изображений	59
Печать при помощи технологии PictBridge	59
Устранение неполадок и информация о технической поддержке	60
Техническая поддержка	61
Технические характеристики	62

Обзор функций камеры

Проверка комплектности

Аккуратно распакуйте коробку и проверьте комплектность поставки по следующему списку.

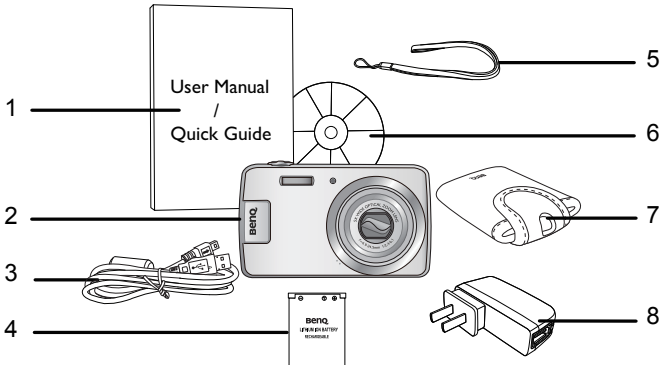

1. Руководство пользователя или краткое руководство
2. Цифровая камера
3. Кабель USB
4. Батарея
5. Ремень
6. Компакт-диск с программным обеспечением и руководством пользователя
7. Сумка
8. Адаптер переменного тока



- Все изображения, снимки экранов и значки, содержащиеся в настоящем руководстве, приведены исключительно в качестве примера. Реальные и доступные в продаже устройства и дополнительные принадлежности, а также их внешний вид могут зависеть от региона, в котором они приобретены.
- Если какие-либо составляющие комплекта повреждены или отсутствуют, обратитесь к поставщику.
- Сохраняйте упаковку для последующей транспортировки или хранения устройства.

Камера

Вид спереди и снизу

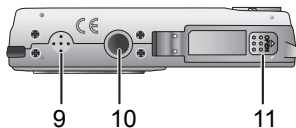
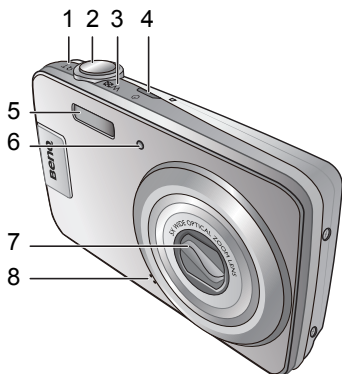

1. **T** (телеобъектив) **T** - увеличение масштаба изображения или включение описания режима съемки
2. Кнопка спуска затвора
3. **W** (широкоугольный) **W** - уменьшение масштаба изображения, отключение описания режима съемки или просмотр уменьшенных изображений (в режиме воспроизведения)
4. Кнопка питания
5. Вспышка
6. Светодиодный индикатор таймера
7. Объектив
8. Микрофон
9. Динамик
10. Гнездо штатива
11. Крышка батареи/карты памяти

Вид сзади

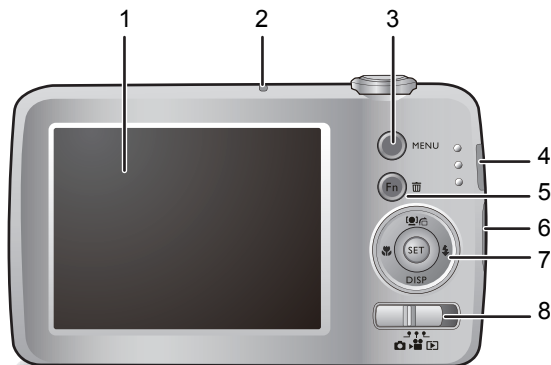

1. ЖК-экран
2. Светодиодный индикатор состояния
3. Кнопка MENU MENU или возврата в предыдущее меню
4. Гнездо USB / аудио-видео
5. Кнопка Функция/Удаление Fn. – переход в меню Функции (при выборе режима захвата изображения) или удаление фотографий (в режиме просмотра)
6. Крепление для ремня
7. Многофункциональные кнопки (включая 4-позиционную кнопку и кнопку SET)
8. Переключатель режимов – переключение режимов Режим захвата изображения (фото), Режим захвата изображения (видеосъемка) и Воспроизведение

Индикатор	Состояние	Описание
Светодиодный индикатор состояния	Отсутствие света	Камера выключена.
	Постоянный зеленый свет	<ul style="list-style-type: none"> • Камера готова к съемке. • Цифровая камера включается или находится в режиме энергосбережения.

Индикатор	Состояние	Описание
Светодиодный индикатор состояния	Мигающий зеленый	<ul style="list-style-type: none"> • Цифровая камера не может настроить фокус. • Цифровая камера снимает видеоролик. • Вспышка заряжается или выполняется связь/передача по интерфейсу USB.
Светодиод таймера	Мигающий красный	Функция таймера включена.



- Во время работы камера нагревается, поскольку корпус ее проводит тепло.
- ЖК-экран этой камеры изготовлен с использованием современных технологий. Более 99,99 % пикселей ЖК-экрана соответствуют техническим требованиям. Однако менее 0,01 % пикселей на дисплее могут иметь светлые пятна или отображать необычные цвета. Это не является неисправностью и не оказывает влияния на качество фотографий.
- ЖК-монитор становится темнее при ярком освещении или солнечном свете. Этот эффект не является неисправностью.
- Во избежание размытия изображений при нажатии кнопки спуска затвора всегда прочно удерживайте камеру. Это особенно важно во время съемки при слабом освещении, когда скорость срабатывания затвора снижается для получения должной экспозиции изображений.

Подготовка камеры к эксплуатации

Используйте только батарею, предназначенную для данной камеры. Всегда выключайте камеру перед извлечением батареи.



Установка батареи

1. Откройте крышку батареи/карты памяти (A).
2. Вставьте батарею в правильном направлении, учитывая маркировку полярности + и – на отсеке батареи (B).
3. Установите батарею в отсек до упора.
4. Закройте крышку батареи/карты памяти (D).

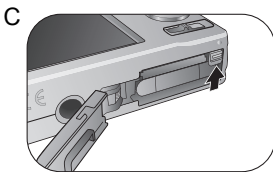
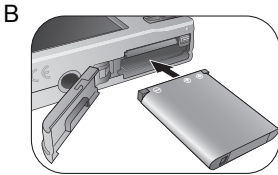

Извлечение батареи:

1. Откройте крышку батареи/карты памяти (C).
2. Выньте батарею.
3. Закройте крышку батареи/карты памяти (D).



Зарядка батареи

Уровень заряда батареи влияет на производительность камеры. Чтобы максимально увеличить срок службы батареи и ее производительность, полностью зарядьте батарею от настенной розетки (или компьютера) и полностью разрядите ее как минимум один раз при обычной эксплуатации камеры.

Для зарядки батареи от настенной розетки:

1. Выключите камеру.
2. Вставьте батарею в камеру.
3. Подключите один из концов кабеля USB к камере.
4. Подключите другой конец кабеля USB к блоку питания.

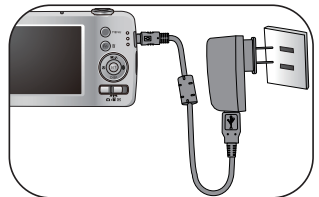

5. Подключите блок питания к настенной розетке. Зарядка батареи начнется автоматически.

Для зарядки батареи от компьютера:

1. Включите компьютер.
2. Выключите камеру.
3. Вставьте батарею в камеру.
4. Подключите один из концов кабеля USB к камере.
5. Подключите другой конец кабеля USB к компьютеру. Зарядка батареи начнется автоматически.

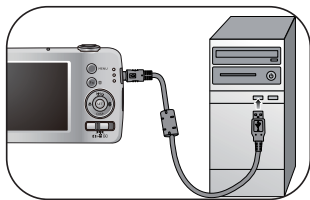

Для успешного выполнения зарядки следуйте приведенным выше инструкциям.



- Выключите камеру перед извлечением батареи.
- Полностью зарядите литиево-ионную батарею перед первым ее использованием.
- Во время зарядки батареи светодиодный индикатор состояния мигает зеленым цветом. Когда батарея будет полностью заряжена, светодиодный индикатор состояния выключится.
- Используйте только батарею указанного типа. Использование других батарей может привести к повреждению камеры и потере гарантии.
- Соблюдайте полярность при установке литиево-ионной батареи в камеру. Несоблюдение полярности может привести к повреждению камеры или возгоранию.
- Скачайте все снимки и извлеките батарею из камеры, если не собираетесь пользоваться ей в течение длительного времени.
- Гарантия не распространяется на повреждения, возникшие при использовании неверного блока питания.
- Батарея может нагреться после зарядки или в процессе использования. Это не является неисправностью.
- При использовании камеры в холодном месте держите ее и батарею в кармане или другом теплом месте.

Использование многофункциональных кнопок

Настройки камеры можно выбирать с помощью многофункционального переключателя или кнопки SET.

1. Влево/Фокус:

- Перемещение влево в меню.
- Переключение режимов фокуса.

2. Вверх

- Перемещение вверх в меню.
- Включение и выключение функции отслеживания лиц. Дополнительную информацию см. в разделе "Отслеживание лиц" на стр. 24.
- Поворачивание изображения. Дополнительную информацию см. в разделе "Поворачивание изображения" на стр. 50.

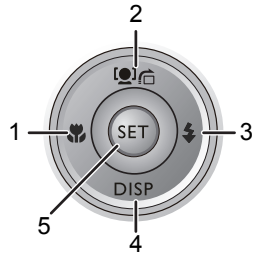

3. Вправо/Вспышка

- Перемещение вправо в меню.
- Выбор режима вспышки.

4. Вниз/Дисплей:

- Перемещение вниз в меню.
- Переключение различных режимов дисплея.

5. SET: Подтверждение выбранной настройки.

Использование карты памяти SD.

В камере имеется внутренняя память для хранения фотографий, видеоклипов и звуковых файлов. Кроме того, для хранения информации можно использовать дополнительную карту памяти SD.



Установка карты SD:

1. Убедитесь, что камера выключена.
2. Нажмите и откройте крышку батареи/ карты памяти.
3. Вставьте карту памяти SD в правильном направлении.
4. Закройте и закройте крышку батареи/ карты памяти.

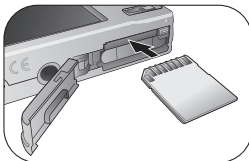

Извлечение карты SD:

1. Убедитесь, что камера выключена.
2. Нажмите и откройте крышку батареи/ карты памяти.
3. Слегка нажмите на край карты памяти, чтобы извлечь ее.
4. Закройте и закройте крышку батареи/ карты памяти.



Перед первым применением карты SD отформатируйте ее, нажав кнопку

MENU > > Управление памятью > SET / > Формат > SET > Да.

Первоначальная настройка

При первом включении камеры будет предложено выбрать язык и установить дату и время.

Выбор языка

Выбор языка из вариантов, имеющихся на экране.

Выбор языка:

1. Нажмите MENU > . (Перейти к шагу 1 необходимо только после выполнения первоначальной настройки.)
2. Нажмите или DISP, чтобы выбрать Language / 語言 / 语言, затем нажмите SET или .
3. Нажмите , , или DISP, чтобы выбрать нужный язык.
4. Нажмите SET, чтобы установить выбранный язык.



Установка даты и времени

При первом использовании камеры или после долгого отсутствия в ней батареи необходимо установить дату и время. Дата и время записываются при съемке видео или изображений.









Установка даты и времени:

1. Нажмите MENU > . (Перейти к шагу 1 необходимо только после выполнения первоначальной настройки.)
2. Нажмите или DISP, чтобы выбрать Дата и Время, затем нажмите SET или .
3. Нажмите или DISP, чтобы выбрать дату и время, а также формат даты. Нажмите или , чтобы при необходимости перейти к следующей колонке.
4. Нажмите SET, чтобы установить дату и время.





Эксплуатация камеры

Ниже приведено общее руководство по использованию камеры. Воспользуйтесь этой инструкцией, чтобы изучить основные функции камеры.

1. Для включения нажмите кнопку питания.
2. Переместите переключатель режимов  и нажмите **MENU** >  , **DISP**,  или , чтобы выбрать нужный параметр (на двух различных вкладках:  и ), а затем нажмите **SET** или , чтобы подтвердить выбор.



Следуйте указаниям на экране или нажмите **T**, чтобы отобразить инструкции (если они доступны). Затем нажмите соответствующие кнопки, чтобы получить доступ к дополнительным параметрам. В любой момент можно отменить текущую операцию нажатием **MENU**, чтобы вернуться к предыдущему шагу.

3. Переместите в положение **T**, чтобы увеличить, или **W**, чтобы уменьшить изображение.
4. Наполовину нажмите кнопку спуска затвора для выполнения автоматической фокусировки. После настройки фокуса цвет рамки фокусировки изменится с белого (не сфокусирован) на зеленый (сфокусирован). Если рамка фокусировки окрашена в красный цвет, при нажатии кнопку затвора до конца может получиться нечеткое изображение.
5. Нажмите кнопку спуска затвора до конца, чтобы сделать снимок.
6. Отпустите кнопку спуска затвора.
7. Переместите переключатель режимов в положение  и перейдите в режим **Запись фильма**. Затем установите нужное оптическое увеличение и нажмите кнопку спуска затвора до конца для включения видеозаписи (для останова съемки снова нажмите кнопку спуска затвора).
8. Переместите переключатель режимов в положение  для просмотра фотографий или видеозаписей. Можно нажать кнопку  или  для перехода к различным фотографиям/видеозаписям, нажать кнопку **T** или **W** для увеличения или уменьшения

размера созданного изображения или нажать кнопку **W** для просмотра 9 изображений на экране.

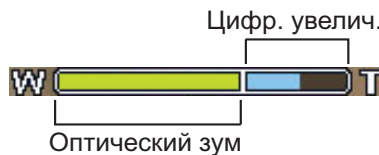

- В режиме увеличения/уменьшения изображения между **T** и **W** имеется разделитель. Для достижения наилучшего качества изображения рекомендуется использовать оптическое увеличение между **W** и разделителем.
- В режиме видеосъемки вспышка автоматически выключается.
- В режиме видеосъемки записывается как видео, так и звук. Время записи не ограничено, но запись остановится, как только заполнится карта памяти.
- В режиме видеосъемки при выполнении цифрового увеличения и уменьшения изображения звук временно пропадает.
- В любой момент можно нажать на кнопку питания для отключения камеры.
- В режиме съемки или воспроизведения нажмите **DISP**, чтобы выбрать отображаемую на дисплее информацию.

Режим захвата изображения



Элемент	Описание	См. страницу
1	Режим съемки	30
2	Режим вспышки	23
3	Режим фокусировки	24
4	Реж. драйва	36
5	АЕВ	37
6	Количество оставшихся кадров	--
7	Размер изображения	25
8	Качество изображения	25
9	Отслеж. лица	24
10	Чувствительность ISO	27
11	Баланс белого	26
12	Замер экспозиции	27
13	Значение экспозиции (EV)	26
14	Обл. автофок.	37
15	Гистограмма	--
16	Состояние батареи	46
17	Предупреждение о дрожании камеры	--



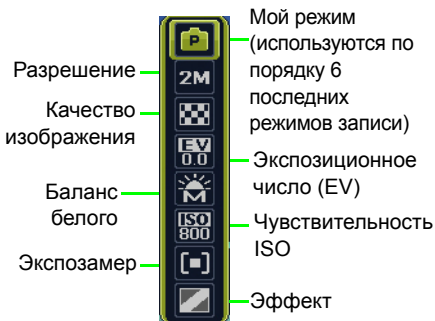
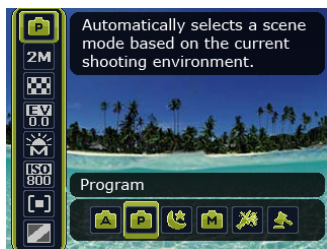

- В режиме съемки нажмите **DISP**, чтобы выбрать один из 4 режимов отображения (стандартный, полный, выкл. и правило третей).
- Используйте режим правила третей, чтобы улучшить композицию, разместив объекты хотя бы на одном из пересечений 4 воображаемых линий.
- Когда затвор объектива закрыт наполовину, скорость затвора и диафрагма показаны на экране (но не в режиме видеосъемки).
- При нажатии кнопки спуска затвора наполовину область автоматической фокусировки изменяет цвет на желто-зеленый. При этом на экране также отображается предупреждение о дрожании камеры (в случае обнаружения дрожания), размер диафрагмы, скорость срабатывания затвора и чувствительность ISO.

Дополнительные параметры съемки в меню Функции

Нажмите функциональную кнопку **Fn** +  для просмотра дополнительных параметров съемки. В зависимости от настроек в меню Функции отображаются различные значки.







Для использования меню Функции:

1. Нажмите кнопку **Fn** +  для входа в меню Функции. Отображаются текущие настройки.
2. Нажмите  **DISP**, чтобы перейти к другому параметру, или нажмите  или , чтобы выбрать настройку.
3. Для подтверждения выбора настройки нажмите кнопку **SET**.

Режим вспышки

Вспышка является дополнительным источником света и обычно используется при слабом освещении. При съемке можно использовать один из следующих режимов вспышки.

Значок	Режим	Описание
	Автовспышка	Вспышка включается автоматически в зависимости от условий съемки.
	Авто анти-кр. глаз	Уменьшает эффект «красных глаз» при съемке людей или животных в условиях недостаточной освещенности. Попросите объект съемки смотреть в объектив или как можно ближе поднесите камеру. Вспышка включается автоматически в зависимости от условий съемки.
	Принуд. вкл.	Вспышка всегда срабатывает независимо от освещения. Выбирайте данный режим при съемке объектов с высокой контрастностью (контровый свет) и глубокими тенями.
	Медл. синхр.	Вспышка срабатывает непосредственно в начале экспозиции с длинной выдержкой, и, таким образом, достигается сбалансированное рассеянное освещение объекта на переднем плане, и становится различим фон при плохом освещении.
	Принуд. откл.	Вспышка не используется. Выбирайте этот режим, если съемка со вспышкой запрещена или расстояние до объекта слишком велико.

Выбор режима вспышки

1. Перейдите в режим съемки.
2. Нажимайте , чтобы выбрать нужный режим вспышки.



Отслеж. лица

Фокусировка на нескольких лицах (не более 10) одновременно. При использовании функции отслеживания лица направьте камеру в место, в котором находятся люди (объекты съемки). Функция отслеживания лиц автоматически обнаружит лица (до 10 лиц), и на дисплее отобразятся рамки фокусировки.



- В силу таких факторов, как условия освещения, число обнаруженных лиц может отличаться от их фактического числа.
- Для получения наилучших результатов попросите снимаемых не отворачиваться от объектива.









Режим фокусирования

Значок	Режим	Описание
	Автофокус	Автоматическая фокусировка.
	Супермакро	Используется при съемке объектов с близкого расстояния.
	Панорамный фокус	Применяется для съемки объектов в определенном диапазоне фокусировки.
	Бесконечн.	Используется при съемке объектов на большом расстоянии.



Для выбора режима фокуса:

1. Перейдите в режим съемки.
2. Нажимайте на кнопку  для выбора режима автоматической или ручной фокусировки.



Размер изображения

Значок	Описание	Значок	Описание
	AE100: 14 мегапикселей (4320 x 3240)		3 мегапикселей (2048 x 1536)
	AE200: 16 мегапикселей (4608 x 3456)		
	AE100: 3:2 (14 мегапикселей, 4320 x 2880) AE200: 3:2 (16 мегапикселей, 4608 x 3072)		HD 16:9 (1920 x 1080 в формате Full HD)
	8 мегапикселей (3264 x 2448)		VGA (640 x 480)
	5 мегапикселей (2592 x 1944)	--	--



Выбор размера изображения:

1. Нажмите **Fn** +  > **Разрешение**.
2. Нажмите  или , чтобы выбрать параметр.
3. Чтобы подтвердить выбор, нажмите кнопку **SET**.

Качество изображения

Значок	Режим	Описание
	Сверхчеткий	Наилучшее качество при самом низком коэффициенте сжатия. Самый большой размер файла.
	Четкий	Очень хорошее качество изображения при среднем коэффициенте сжатия. Средний размер файла.
	Обычный	Хорошее качество при самом высоком коэффициенте сжатия. Самый маленький размер файла.



Выбор уровня качества изображения:

1. Нажмите **Fn** +  > **Качество изображения**.
2. Нажмите  или , чтобы выбрать параметр.
3. Чтобы подтвердить выбор, нажмите кнопку **SET**.

Настройка поправки экспозиции.

EV (показатель экспозиции) делает изображение более светлым или темным. Отрегулируйте значение экспозиции, если контраст между объектом и фоном не сбалансирован или объект занимает только малую часть изображения.







Настройка поправки экспозиции

1. Нажмите **Fn** +  > **EV**.
2. Нажмите  или , чтобы выбрать показатель экспозиции из соответствующей панели.
3. Чтобы подтвердить выбор, нажмите кнопку **SET**.





Баланс белого

Компенсирует температуру цвета в различных условиях освещения для надлежащего отображения белого и других цветов при съемке.

Значок	Режим	Описание
	Авто	Автоматическая регулировка баланса белого.
	Днев. свет	Используется при ярком дневном освещении.
	Облачно	Используется при съемке в сумерках или в тени.
	Лампа накали.	Используется, если объекты освещены светом лампы накаливания.
 	Люминесц. В Люминесц. Н	Используется для съемки при свете люминесцентных ламп. Выполняется коррекция зеленого оттенка, который дает люминесцентное освещение. Предназначено для съемки в помещении при свете люминесцентных ламп без вспышки.
	Ручной	Используется, когда требуется вручную отрегулировать баланс белого при определенном освещении.





Регулировка баланса белого:

1. Нажмите кнопку **Fn** +  > **Баланс белого**.



- Нажмите кнопку  или  для выбора опции баланса белого. Результат предварительного просмотра на основе текущего баланса белого отображается на экране. (При выборе ручного режима сначала необходимо навести камеру на чистый лист белой бумаги или что-либо подобное, а затем нажать кнопку спуска затвора, чтобы камера определила цветовую гамму.)
- Чтобы подтвердить выбор, нажмите кнопку **SET**.

Чувствительность ISO



Чувствительность ISO определяет чувствительность камеры к свету. Чем выше показатель ISO, тем более яркую фотографию можно сделать в слабо освещенном месте. Однако по мере увеличения чувствительности ISO шумы на фотографии становятся заметнее.

Значок	Описание
	Автоматический выбор чувствительности ISO.
 	Эквивалент цветной пленки с чувствительностью по ISO 100/200. Используется для съемки вне помещения при ярком освещении.
    	Эквивалент цвета пленки ISO 400/800/1600/3200/6400. Используется при слабом освещении или в случае невозможности использования вспышки. <ul style="list-style-type: none"> Значение ISO 3200 предназначено только для разрешения 3 мегапикселя или меньше. Значение ISO 6400 предназначено только для разрешения 3 мегапикселя или меньше.

Выбор чувствительности ISO:



- Нажмите **Fn**  > **ISO**.
- Нажмите  или , чтобы выбрать значение ISO.
- Чтобы подтвердить выбор, нажмите кнопку **SET**.

Замер экспозиции

Значок	Режим	Описание
	Матричный	Определяет экспозицию с учетом нескольких точек в области объекта.
	Центровзвещ. (Нагрузка на центр)	Определяет общую экспозицию сцены съемки, но придает больше значения объектам к центру.

Значок	Режим	Описание
	Точечный	Определяет экспозицию с учетом центральной точки в области объекта.



Выбор режима измерения АЕ

1. Нажмите **Fn**· > **Измерение**.
2. Нажмите  или , чтобы выбрать параметр измерения АЕ.
3. Чтобы подтвердить выбор, нажмите кнопку **SET**.

Эффект

Применение эффекта цветowego фильтра к изображению или видео.

Значок	Режим	Описание
	Обычный	Эффекты не применяются.
	ЛОМО	(Только для режима видеосъемки) Создает ломо-эффект путем добавления перенасыщенных цветов, темных углов и т.п.
	Насыщенный	Добавляет эффект очень четких и ярких оттенков цвета.
	Сепия	Добавляет оттенок темно-красного или коричневого тона, поэтому изображение или видео подвергается эффекту старения.
	Оттенок (красный)	Выделяет объекты, сохраняя только красную часть цветовой гаммы изображения, окрашивая все остальные участки черным и белым.
	Оттенок (зеленый)	Выделяет объекты, сохраняя только зеленую часть цветовой гаммы изображения, окрашивая все остальные участки черным и белым.
	Оттенок (голубой)	Выделяет объекты, сохраняя только синюю часть цветовой гаммы изображения, окрашивая все остальные участки черным и белым.
	Черно-белый	Добавляет эффект монохромности.

Значок	Режим	Описание
	Ярко-красный	Изображение приобретает красноватый оттенок.
	Ярко-зеленый	Изображение приобретает зеленоватый оттенок.
	Ярко-синий	Изображение приобретает синеватый оттенок.



До



После – после применения функции оттенка (красный)





После – после применения функции оттенка (зеленый)



После – после применения функции оттенка (синий)

Выбор эффекта

1. Нажмите кнопку $F_n \cdot \text{Эффект}$.
2. Нажмите  или , чтобы выбрать параметры эффекта. Результат предварительного просмотра на основе выбранного эффекта отображается в среднем окне уменьшенного изображения.
3. Чтобы подтвердить выбор, нажмите кнопку SET.

Режим съемки

Выберите один из следующих режимов съемки, соответствующий текущим условиям съемки.

Значок	Режим	Описание
	Режим авто	Автоматический выбор большинства настроек камерой, что облегчает создание снимков.
	Интеллект. сцена	Автоматический выбор режима съемки в зависимости от текущих условий съемки.
	Программа	Параметры съемки можно настроить вручную.
	Приор. диафрагмы	Значение диафрагмы можно задать вручную. Выдержка будет установлена автоматически в зависимости от освещения объекта.
	Приоритет выдержки	Значение выдержки можно задать вручную. Значение диафрагмы будет установлено автоматически в зависимости от освещения объекта.
	Ручной режим	Возможность ручной установки как диафрагмы, так и выдержки.
	Захват улыбки	Автоматическая съемка при обнаружении улыбки.

Значок	Режим	Описание
	Панорама	Создание панорамного изображения на основе нескольких изображений.
	Предв. композиция	Сначала производится съемка фона, которая может использоваться в итоговом снимке.
	HDR	Расширение динамического диапазона и повышение видимости деталей в темных зонах.
	ЛОМО	Создает ломо-эффект путем добавления перенасыщенных цветов, темных углов и т.п.
	Рыбий глаз	Имитация эффекта объектива типа «рыбий глаз» и создание изображения, напоминающего использование эффекта разрушенной полусферы.
	Устр. космет. дефект	Улучшение оттенка кожи, чтобы кожа лица выглядела гладкой.
	Автопортрет	Создание автопортрета, на котором имеется не менее одного лица, в закрытом помещении.
	Любовный портрет	Создание автопортрета, на котором имеется не менее двух лиц, в закрытом помещении.

Значок	Режим	Описание
	Детектор моргания	Предупреждает о моргании глазами при съемке, чтобы принять решение о сохранении изображения.
	Портрет	Объект (чаще всего человек) выделяется на общем фоне. Сохраняются ровные и естественные оттенки цвета кожи.
	Ночной портрет	Съемка портретов в темное время суток. Прочно удерживайте камеру или используйте штатив в этом режиме.
	Дети	Повышение чувствительности и выделение естественных оттенков детской кожи.
	Спорт	Используется высокая скорость срабатывания затвора для съемки движущихся объектов.
	Натюрморт	Съемка пищи путем увеличения яркости и насыщенности цветов.
	Вечеринка	Передает атмосферу вечеринки при искусственном освещении.
	Съемка при свечах	Изображение кажется теплым, тем самым передается атмосфера при горении свечи. Вспышка всегда выключена.





Значок	Режим	Описание
	Подсветка фона	Увеличивает экспозицию (с помощью включения вспышки) при съемке против света.
	Ночной пейзаж	Съемка при слабом освещении, например вечером или ночью.
	Фейерверк	Увеличивает время экспозиции для съемки фейерверка. Прочно удерживайте камеру или используйте штатив в этом режиме.
	Ландшафт	Съемка удаленных объектов с фокусировкой на бесконечность и малым значением диафрагмы. При этом достигается максимальная резкость.
	Листва	Создание четких и ярких снимков цветов или листьев растений путем увеличения насыщенности и резкости.
	Поток воды	Используется длинная выдержка для создания эффекта смазывания. Прочно удерживайте камеру или используйте штатив в этом режиме.
	Закат	Передает теплоту и атмосферу (за счет оттенков) рассвета или заката солнца.
	Снег	Используется при очень ярком освещении, например на фоне снега.

Значок	Режим	Описание
	Здание	Усиление контрастности для придания зданиям ощущения объема.
	Веб-аукцион	Уменьшение размера файла для ускорения загрузки в Интернет.
	Текст	Увеличение четкости и контрастности при съемке документов крупным планом.
	Запись голоса (диктофон)	Записывает только звук (без создания изображений и видео). При последующем просмотре аудиофайла на экране будет отображен значок, указывающий на то, что данный файл является аудиофайлом.



Режимы «ISO», «Экспомер» и «Баланс белого» недоступны в некоторых режимах съемки (например, «Авто»). Чтобы включить эти параметры, необходимо выбрать другой режим, например Ручной.

Для выбора режима съемки:

1. Нажмите кнопку **MENU** >  > **Режим съемки** > .
2. Отображается выбранный режим съемки. Нажмите кнопку   или **DISP** для выбора другого нужного параметра.

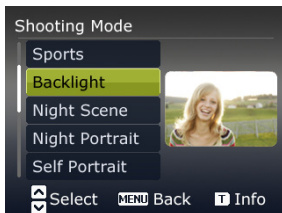

При выборе из нескольких режимов съемки нажмите кнопку **T** для получения детального описания каждого из них. Завершив ознакомление, нажмите **W**, чтобы закрыть описание режима съемки.

3. Чтобы подтвердить выбор, нажмите кнопку **SET**.

Приоритет диафрагмы

Приоритет диафрагмы часто используется при съемке неподвижных объектов, а также для выделения глубины резкости. Для получения большей глубины резкости установите меньшее значение диафрагмы.



Настройка значения диафрагмы

1. Выберите режим приоритета диафрагмы и перейдите к режиму съемки.
2. Нажмите **SET**.
3. Нажмите  / **DISP**, чтобы установить значение диафрагмы.
4. Чтобы подтвердить выбор, нажмите кнопку **SET**.

Приоритет выдержки

Приоритет выдержки часто используется при съемке движущихся объектов. Для получения четких снимков быстро движущихся объектов используйте режим приоритета выдержки.



Настройка скорости срабатывания затвора в режиме приоритета выдержки

1. Выберите режим приоритета выдержки и перейдите к режиму съемки.
2. Нажмите **SET**.
3. Нажмите кнопку  /  для регулирования выдержки.
4. Чтобы подтвердить выбор, нажмите кнопку **SET**.

Ручной режим

Значение диафрагмы и выдержку можно установить в ручном режиме.





Настройка значений в ручном режиме

1. Выберите ручной режим и перейдите к режиму съемки.
2. Нажмите **SET**.
3. Нажмите  / **DISP**, чтобы установить значение диафрагмы, или  /  для установки выдержки.
4. Чтобы подтвердить выбор, нажмите кнопку **SET**.





При переключении Av и Tv нажмите спусковую кнопку затвора наполовину для измерения экспозиции.

Режим драйва

Значок	Режим	Описание
	Таймер	Автоматическое создание снимка с задержкой 2 или 10 секунд. Этот режим удобен, если требуется присутствие снимающего в кадре.
	Два кадра	Дважды выполняются задержка и съемка: Дается 10-секундная задержка, затем выполняется съемка изображения. Дается еще одна, 2-секундная, задержка, затем снова выполняется съемка изображения.
	Серия	Съемка выполняется непрерывно, пока кнопка спуска затвора удерживается в нажатом положении. Вспышка всегда выключена в этом режиме.
	Ускор. серия	Нажмите и отпустите кнопку затвора. Если выбран размер фотографий VGA, в режиме Скор. сер. будет выполняться непрерывная съемка со скоростью 30 кадров/с. Съемка прекратится через 1 секунду или при заполнении карты памяти.
	Выкл. (однокр.)	Создание одного снимка.



Выбор режима драйва:

1. Перейдите в режим съемки.
2. Нажмите **MENU** >  > **Реж. драйва**.
3. Нажмите **SET** или , а затем выберите требуемый параметр.
4. Нажмите **SET** > **MENU**.



Автоматический брекетинг экспозиции (АЕВ)

При использовании функции АЕВ автоматически выполняются 3 снимка с разными значениями выдержки или диафрагмы.



Включение и отключение функции АЕВ

1. Перейдите в режим съемки.
2. Нажмите **MENU** >  > **АЕВ**.
3. Нажмите **SET** или , а затем выберите **ON** или **OFF**.
4. Нажмите **SET** > **MENU**.

Обл.автофок.

Значок	Режим	Описание
	Широк.	Фокусировка на нескольких объектах.
	Центр	Фокусировка на центральной части объектов.



Выбор зоны автоматической фокусировки:

1. Нажмите **MENU** >  > **Обл.автофок.**
2. Нажмите **SET** или , а затем выберите зону фокусировки.
3. Нажмите **SET** > **MENU**.

Установка резкости, насыщенности и контраста



Настройте отображение цветов на изображениях, установив резкость, насыщенность и контраст.

Настройка резкости, насыщенности, контраста:



1. Нажмите **MENU** > , затем выберите **Резкость**, **Насыщенность** или **Контраст**.
2. Нажмите **SET** или , затем выберите **Высокая**, **Обычная** или **Низкая**.
3. Нажмите **SET** > **MENU**.

Цифр. увелич.

За счет функции цифрового увеличения производится увеличение или уменьшение изображения с помощью программного обеспечения.

Значок	Режим	Описание
	Интел. зум	Уменьшение размера изображения и повышение эффективного коэффициента увеличения без ущерба для качества изображения.
	Цифр. увелич.	Включение функции цифрового увеличения.
	ВЫКЛ.	Выключение функции цифрового увеличения.



Выбор режима цифрового увеличения:

1. Нажмите **MENU** >  > **Цифр. увелич.**
2. Нажмите **SET** или , а затем выберите тип цифрового увеличения или .
3. Нажмите **SET** > **MENU**.

Печать даты

Печатает дату создания снимка на фотографии.



Настройка печати даты:

1. Нажмите **MENU** >  > **Печать даты.**
2. Нажмите **SET** или , а затем выберите **Дата, Дата и время** или .
3. Нажмите **SET** > **MENU**.

Мгнов.просм.

Позволяет в течение 1 секунды просматривать только что сделанный снимок.

Настройка мгновенного просмотра

1. Нажмите **MENU** >  > **Мгнов.просм..**
2. Нажмите **SET** или , а затем выберите **ON** или **OFF**.
3. Нажмите **SET** > **MENU**.





Во время мгновенного просмотра наполовину нажмите кнопку затвора, чтобы вернуться в режим съемки.

Режим S.S.F. (улучшенная стабилизация изображения)

Уменьшение смазывания изображения, вызываемого дрожанием камеры, и, тем самым, повышение качества изображения и его четкости.

Включение режима S.S.F.:













1. Нажмите кнопку **MENU** >  > **S.S.F.**
2. Нажмите **SET** или , а затем выберите **ON** или **OFF**.
3. Нажмите **SET** > **MENU**.



Когда батарея разряжается, режим S.S.F. автоматически отключается.

Интеллект.сцена

Автоматический выбор оптимального режима съемки из режимов:

Портрет , Ландшафт , Закат , Подсветка фона ,
 Портрет с подсветкой фона , Ночной пейзаж , Ночная съемка 
, Снег , Текст , Листва  и Супермакро .

1. Нажмите кнопку **MENU** >  > **Режим съемки** и выберите **Интеллект.сцена**.
2. Наполовину нажмите кнопку спуска затвора для выполнения автоматической фокусировки. Выбранный режим съемки отображается в левом верхнем углу экрана.
3. Нажмите кнопку спуска затвора для съемки.

Захват улыбки

Захват изображения при обнаружении улыбки.



1. Нажмите кнопку **MENU** >  > **Режим съемки** и выберите **Захват улыбки**.
2. Камера отслеживает лицо объекта (отображается белая рамка).
3. При обнаружении улыбки камера сделает снимок.
4. Камера продолжит фиксировать появление улыбок и делать снимки (шаг 3 повторяется).



Функция отслеживания (только одно лицо) лица всегда включена в режиме “Съемка по улыбке”.

Детектор моргания

Автоматическое определение моргания при захвате изображения.

1. Нажмите кнопку **MENU** >  > **Режим съемки** и выберите **Детектор моргания**.
2. Нажмите кнопку спуска затвора для съемки. При выявлении моргания на экране появляется предупреждение.
3. Нажмите кнопку   / **DISP** для сохранения или удаления изображения, а затем подтвердите свой выбор, нажав кнопку **SET**.

Любовный портрет

Создание автопортрета, на котором имеется не менее двух лиц.

1. Нажмите кнопку **MENU** >  > **Режим съемки** и выберите **Любовный портрет**.
2. После определения лиц камера автоматически сделает снимок через две секунды ожидания.





Во время ожидания вы можете нажать кнопку спуска затвора для отмены ожидания. Камера начинает распознавание лиц заново.

3. Повторите шаг 2, чтобы камера продолжила распознавание лиц и съемку. Функция отслеживания лиц автоматически отключается при отсутствии лиц в кадре.

Панорама

Создание панорамного изображения на основе нескольких изображений. Два или три изображения сшиваются в одно большое цельное изображение. Для оптимизации работы при выборе этого режима будет автоматически установлено разрешение изображения 1 мегапиксель (1024 x 768).

1. Нажмите кнопку **MENU** >  > **Режим съемки** и выберите **Панорама**.
2. Нажмите кнопку   для выбора способа сшивания снимков.
3. Нажмите кнопку спуска затвора для съемки первого кадра.



Значок	Режим	Описание
	Слева направо	Направление расположения удачных снимков – справа от первого снимка.
	Справа налево	Направление расположения удачных снимков – слева от первого снимка.

4. В верхней части экрана появится указатель направления. Значок экрана  показывает расположение текущего экрана. Ведите камеру, следуя за указательной стрелкой.

Указатель направления

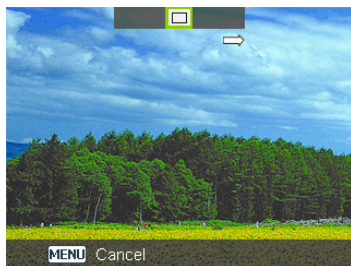
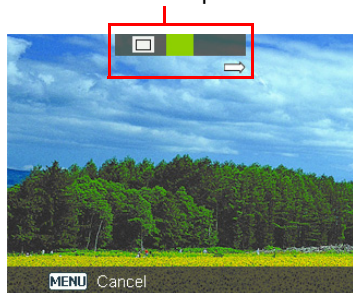

5. Когда значок экрана  перекроет зеленый блок, камера автоматически сделает второй снимок. Если вы будете сшивать только два снимка, нажмите SET для завершения создания панорамного изображения. В противном случае переходите к следующему шагу.
6. Чтобы сделать третий снимок, ведите камеру в направлении указательной стрелки. Когда значок экрана перекроет зеленый блок, камера автоматически сделает третий снимок.

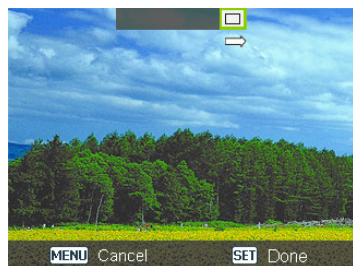

Камера сделает снимок, когда значок экрана перекроет блок.

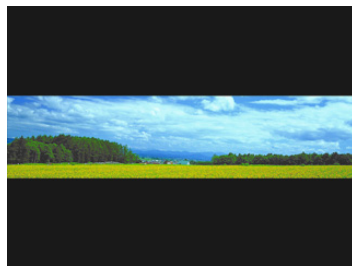

Предварительный просмотр панорамного изображения

ЛОМО

Создает ломо-эффект путем добавления перенасыщенных цветов, темных углов и т.п.

1. Нажмите кнопку **MENU** >  > **Режим съемки** и выберите **ЛОМО**.
2. Сделайте снимок. (Ломо-эффект будет незамедлительно применен к этому изображению.)



При применении ломо-эффекта может произойти цветовой сдвиг (изменение цвета).



До



После

Рыбий глаз

Имитация эффекта объектива типа «рыбий глаз» и создание изображения, напоминающего использование эффекта разрушенной полусферы.

1. Нажмите кнопку **MENU** >  > **Режим съемки** и выберите **Рыбий глаз**.
2. Сделайте снимок. (Эффект «рыбий глаз» будет незамедлительно применен к этому изображению.)



До



После



Предв. композиция

Предварительная съемка фона с последующим позиционированием конечного снимка. С помощью этой камеры любой прохожий сможет сфотографировать вас.



1. Нажмите кнопку **MENU** >  > **Режим съемки** и выберите **Предв. композиция**.
2. Нажмите кнопку спуска затвора для съемки фона. В нижней части экрана появится снятый фон, отображаемый в полупрозрачном виде.
3. Используйте снятое фоновое изображение в качестве рамочного обрамления для итоговой композиции, затем нажмите кнопку спуска затвора, чтобы сделать итоговый снимок.

Веб-аукцион

Объединение максимум 4 снимков в одно изображение размера VGA (640 x 480), которое можно легко использовать, например, на Интернет-аукционах.



1. Нажмите кнопку **MENU** >  > **Режим съемки** и выберите **Веб-аукцион**.
2. Нажмите кнопку  или , чтобы указать желаемое количество снимков, затем нажмите кнопку **SET**.





Значок	Режим	Описание
	1 снимок	Съемка одного изображения. 
	2 снимка	Съемка двух изображений в зависимости от указанной ниже последовательности: 
	3 снимка	Съемка трех изображений в зависимости от указанной ниже последовательности: 

Значок	Режим	Описание
	4 снимка	Съемка четырех изображений в зависимости от указанной ниже последовательности: 





3. Нажмите кнопку спуска затвора, чтобы сделать один снимок.
4. Если вы довольны сделанным снимком, нажмите на кнопку **SET**, чтобы сделать следующий. (Чтобы сделать повторный снимок предыдущего изображения нажмите кнопку **MENU** и повторите шаг 3).
5. После полного завершения съемки камера автоматически объединяет данные изображения воедино.

Настройки режима видеосъемки





Значок	Описание
	<p>Видеоформат: HD 720p (16:9; 1280 x 720), VGA (640 x 480), QVGA (320 x 240) или Web (640 x 480).</p> <ul style="list-style-type: none"> • Когда размер видеофайла достигнет 4 ГБ, видеозапись автоматически прекратится. • Видеозапись в формате HD 720p (16:9; 1280 x 720) автоматически прекратится, когда размер видеофайла достигнет 4 ГБ или общее время записи достигнет примерно 29 минут. • Для видеозаписи в формате HD 720p (16:9; 1280 x 720) потребуется карта памяти SDHC класса 6 или выше. • Видеоклипы, полученные через Интернет, сохраняются в каталоге XXXUTUBE (где XXX является номером клипа). Размер файла не более 1 ГБ или длительность каждого видеоклипа не более 10 минут (при превышении данных значений видеозапись автоматически прекращается).
	<p>Баланс белого: Авто, Днев. свет, Облачно, Лампа накали., Люминесц. В, Люминесц. Н или Ручной. См. раздел «Баланс белого» на стр. 26. для получения дополнительной информации.</p>
	<p>Измерение АЕ: Матрица, Центровзвеш., Точечный. См. раздел «Замер экспозиции» на стр. 27. для получения дополнительной информации.</p>

Значок	Описание
	<p>Эффект: Обычный, ЛОМО, Насыщенный, Сепия, Оттенок (красный), Оттенок (зеленый), Оттенок (голубой), Черно-белый, Ярко-красный, Ярко-зеленый, Ярко-синий. См. раздел «Эффект» на стр. 28. для получения дополнительной информации.</p>
	<p>Предварительная запись: Вкл. и Выкл.</p> <p>В режиме включения предварительной записи  камера повторяет запись коротких видеороликов продолжительностью 3 секунды до нажатия кнопки спуска затвора. После нажатия кнопки спуска затвора предыдущий 3-секундный видеоролик объединяется с текущей видеозаписью.</p> <p> В памяти временно сохраняется только последний 3-секундный видеоролик.</p>

Выбор параметра Запись фильма:













1. Переместите переключатель режимов в положение  и перейдите в режим **Запись фильма**.
2. Нажмите **Fn**  и выберите параметр.
3. Нажмите  или , чтобы выбрать параметр.
4. Чтобы подтвердить выбор, нажмите кнопку **SET**.

Состояние батареи

Значок	Описание
	Батарея полностью заряжена.
	Достаточный заряд батареи.
	Заряд батареи низкий.
	Заряд батареи очень низкий. Следует как можно быстрее заменить батарею.

Другие установки

Нажмите **MENU** > , затем выберите параметр.

Значок	Режим	Описание
Звуки	 [Включение]	Выбор типа звука при запуске.
	 [Затвор]	Включение и выключение звука затвора.
	 [Работа]	Включение и отключение звукового щелчка при нажатии кнопки (за исключением кнопки спуска).
	 [Громкость]	Настройка громкости звука затвора, включения, работы и воспроизведения.
Энергосбер.	 [1 мин]	Для сохранения мощности камера автоматически переключается в режим ожидания при простое в течение нескольких минут. (Для возобновления работы нажмите любую кнопку.)
	 [3 мин]	
	 [5 мин]	
	 [Выкл.]	При простое камера остается включенной.
Заст. диспл.	 [Вкл.]	Для экономии энергии ЖК-экран автоматически затемняется при простое камеры в течение 20 секунд. (Для возобновления работы нажмите любую кнопку.)
	 [Выкл.]	Яркость ЖК-экрана простое камеры не снижается.
Дата/время	Установка даты и времени.	
Language / 語言 / 语言	Выберите язык для меню дисплея и другой информации.	
Нумерация файлов	 [Серии]	Сохраняется последний использованный номер файла, независимо от удаления файлов или установки новой карты памяти. Позволяет избежать дублирования имен файлов при копировании изображений на компьютер.
	 [Сброс]	Каждый раз при смене карты памяти нумерация файлов возобновляется.

Значок	Режим	Описание
ТВ-выход		С помощью аудио-/видеокабеля изображения можно просматривать по телевизору.
	 [NTSC]	Америка, Япония, Тайвань и другие страны
	 [PAL]	Китай, Европа, Океания и другие страны
	 Необходимо установить телевизионный формат NTSC или PAL, в зависимости от региона. Для получения дополнительной информации о системе, которую необходимо использовать, обратитесь к местным органам власти.	
Ярк. дисплея	 [Авто]	Автоматическая настройка яркости ЖК-экрана в зависимости от окружающих условий съемки.
	 [Высокая]	Увеличение яркости ЖК-экрана.
	 [Обычная]	Яркость ЖК-экрана соответствует настройкам по умолчанию.
Управление памятью	 [Форматировать]	Форматирование внутренней памяти или карты памяти.
	 [Коп.на карту]	Копирование файлов из внутренней памяти на карту памяти.
Сбросить все		Сброс значений всего меню и настроек функций кнопок до настроек по умолчанию. При использовании функции «Сбросить все» не изменяются следующие настройки: Настройка даты и времени Настройка языка Настройка ТВ формата

Режим воспроизведения



Переместите переключатель режимов в положение , чтобы перейти в режим воспроизведения.



Во время приостановки воспроизведения видеоролика нажмите кнопку спуска затвора, чтобы сохранить кадр как неподвижное изображение в формате VGA.

Элемент	Описание	См. страницу
1	Показывает, что камера находится в режиме воспроизведения.	--
2	Показывает, что файл защищен и не может быть удален.	53
3	Показывает, что файл имеет звуковое сопровождение или является аудиофайлом.	54
4	Показывает, что файл отмечен для печати.	--
5	Отображаются параметры съемки при выполнении съемки или воспроизведении. Для переключения различной отображаемой информации используйте кнопку DISP .	--
6	Дата и время создания файла.	--
7	Номер файла	--
8	Гистограмма	--
9	Имя файла, размер файла, значение выдержки и диафрагмы	--



Параметры воспроизведения и редактирования

Когда камера работает в режиме воспроизведения, нажмите  или , чтобы перейти к другим файлам. Можно также выбрать любой из следующих параметров.



Увеличение изображения

Увеличение изображения до таких размеров, чтобы можно было разглядеть его детали.

Увеличение изображения:

1. Переместите переключатель режимов в положение .
2. Нажмите кнопку  или  для выбора изображения, которое требуется увеличить.
3. Нажмите **T**, чтобы увеличить, или **W**, чтобы уменьшить изображение.
4. Нажмите  , **DISP**,  или , чтобы перейти к области, которую требуется просмотреть.
5. Нажмите **MENU**, чтобы вернуться к нормальному размеру просмотра.

Поворачивание изображения

Для изменения положения изображения на 90 градусов по часовой стрелке нажмите кнопку  .







При каждом повороте новое положение файла изображения автоматически сохраняется.





Одновременный просмотр нескольких файлов

Этот параметр позволяет одновременно отобразить на экране до 9 файлов.





Просмотр нескольких файлов:

1. Переместите переключатель режимов в положение .
2. Переместите переключатель в положение **W**. В данном режиме на экране отображается не более 9 уменьшенных изображений.

Нажмите  , **DISP**,  или , чтобы выбрать файл, а затем нажмите **SET** или **MENU**, чтобы просмотреть его в нормальном размере.

3. Переместите переключатель в положение **W**. В данном режиме все файлы расположены по датам. Нажмите  , **DISP**,  или , чтобы выбрать файл, а затем нажмите **SET** или **MENU**, чтобы просмотреть его в нормальном размере.









При наличии более 9 уменьшенных изображений несколько раз нажмите кнопку  до появления линейки прокрутки. Затем нажмите кнопку   для перехода к предыдущим 9 уменьшенным изображениям или **DISP** для перехода к следующим 9 уменьшенным изображениям. Для отмены подсветки линейки прокрутки нажмите кнопку .







Воспроизведение видеороликов

Просмотр видеозаписей в режиме воспроизведения.

Просмотр видеоролика:

1. Переместите переключатель режимов в положение .
2. Нажмите кнопку  или  для перехода к желаемому видеоролику.
3. Начните воспроизведение.
 - Для начала воспроизведения видеоролика нажмите кнопку **SET**.
 - Чтобы прекратить воспроизведение, нажмите кнопку **DISP**, или нажмите кнопку   для приостановки. Для возобновления воспроизведения снова нажмите кнопку  .





- Во время воспроизведения видеозаписи нажмите кнопку  для перемотки вперед или кнопку  для перемотки назад.
- Во время приостановки воспроизведения видеоролика нажмите кнопку спуска затвора, чтобы сохранить кадр как неподвижное изображение в формате VGA.
- При приостановке воспроизведения видеоролика его можно просматривать покадрово. Нажмите кнопку  для просмотра следующего кадра или кнопку  для просмотра предыдущего кадра. Нажмите и удерживайте кнопку  для непрерывного покадрового просмотра последующих кадров, или нажмите и удерживайте кнопку  для непрерывного покадрового просмотра в обратном направлении.

Регулировка громкости воспроизведения

Увеличение или уменьшение громкости видео и аудиозаписей, звуковых заметок.

Регулировка громкости воспроизведения:

1. Включите камеру и установите режим воспроизведения.
2. С помощью кнопок  или  выберите видеоролик, аудиозапись или звуковые заметки для воспроизведения.
3. Отрегулируйте громкость.
 - Чтобы увеличить громкость, нажмите кнопку **T**.
 - Чтобы уменьшить громкость, нажмите кнопку **W**.











Громкость регулируется во время воспроизведения, но не во время перемотки вперед, назад или в режиме паузы.

Слайд-шоу

Установка промежутка времени для представления снятых изображений и видео файлов (только первый кадр).

Просмотр слайд-шоу:

1. Переместите переключатель режимов в положение .
2. Нажмите кнопку **MENU** >  > **Слайд-шоу** > **SET** или .
3. Изменение настроек режима слайд-шоу.
 - Для выбора следующих эффектов режима слайд-шоу используйте многофункциональный переключатель.
 -  Применение эффекта перехода слева направо.
 -  Применение эффекта перехода из левого верхнего угла в правый нижний.
 -  Применение эффекта горизонтального перехода.
 -  Применение эффекта вертикального перехода.
 -  Применение эффекта горизонтального перехода, перекрещивая изображение.
 - Можно установить интервал 1/3/5/10 секунд.
4. При желании выберите повтор слайд-шоу.
5. Выберите **Старт** и нажмите кнопку **SET** для просмотра изображений в режиме слайд-шоу.





Если требуется сделать паузу в любой момент, нажмите **SET**. Нажмите **SET** снова, чтобы продолжить просмотр. Чтобы остановить слайд-шоу, нажмите **MENU**.

Удаление файлов

Удаление всех или только выбранных файлов.





Удаление файлов:

1. Переместите переключатель режимов в положение .
2. Нажмите на кнопку **MENU** >  > **Удалить** > **SET** или .
3. Выберите для удаления конкретный выделенный файл, другой выделенный файл, все файлы или только звуковые заметки, затем нажмите кнопку **SET**.

Защита файлов

Предотвращение случайного удаления выбранных файлов.

Защита файлов:





1. Переместите переключатель режимов в положение .
2. Нажмите кнопку **MENU** >  > **Защита** > **SET** или .
3. Выберите, следует ли защитить этот файл, другие файлы или все файлы, а затем нажмите **SET**. Отобразится значок , показывающий, что файл защищен.



Защиту можно снять в любой момент, повторив вышеописанные операции. Обратите внимание на то, что в шаге 2 в инструкции на экране будет предложено выбрать способ снятия защиты.

Устранение эффекта красных глаз

Функция устранения эффекта красных глаз используется для устранения красных глаз на фотографиях. Применяется только для фотографий. Устранение эффекта красных глаз можно применить неоднократно к одному снимку, но при этом может постепенно ухудшаться качество фотографии.

1. Переместите переключатель режимов в положение .
2. Нажмите кнопку  или , чтобы перейти к изображению, к которому требуется применить функцию устранения эффекта красных глаз.
3. Нажмите **MENU** >  > **Устр.красн.глаз** > **SET** или .
4. Нажмите **SET**, чтобы подтвердить изменение и сохранить файл с изображением.







Эту функцию нельзя использовать при работе с изображениями, снятыми в режиме панорамного изображения.





Звуковая заметка

Позволяет добавить звуковую заметку к файлу изображения.

Запись звуковой заметки:







1. Переместите переключатель режимов в положение .
2. Нажмите кнопку  или , чтобы перейти к файлу, к которому требуется добавить звуковую заметку.
3. Нажмите **MENU** >  > **Звуковая заметка** > **SET** или .
4. Нажмите **Старт** > **SET**, чтобы начать запись голоса.
5. Выберите **Стоп** > **SET**, чтобы остановить запись.

Прослушивание звуковой заметки:

1. Нажмите **SET**, чтобы прослушать звуковую заметку.
2. Нажмите  , чтобы приостановить воспроизведение.
3. Нажмите  , чтобы возобновить воспроизведение.
4. Нажмите **MENU**, чтобы завершить воспроизведение.







Фотоэффект

К изображениям можно применить специальные эффекты.

Значок	Режим	Описание
	Обычный	К изображению не добавляются эффекты.
	Сепия	Записанные изображения будут сохранены в тонах сепии.
	Черно-белый	Изображение преобразуется в черно-белые тона.
	Негатив	Создается изображение с противоположными исходными цветами.
	Мозаика	Применение эффекта мозаики к изображению.
	Ярко-красный	Изображение приобретает красноватый оттенок.
	Ярко-зеленый	Изображение приобретает зеленоватый оттенок.
	Ярко-синий	Изображение приобретает синеватый оттенок.

Добавление спецэффекта к изображению:

1. Переместите переключатель режимов в положение .

2. Нажмите кнопку  или , чтобы перейти к файлу, к которому требуется добавить спецэффект.
3. Нажмите кнопку **MENU** >  > **Фотоэффект** > **SET** или .
4. Для выбора спецэффекта нажмите кнопку  или . Результат предварительного просмотра на основе выбранного эффекта отображается в среднем окне уменьшенного изображения.
5. Чтобы подтвердить изменения и сохранить изображение, **SET** нажмите кнопку .

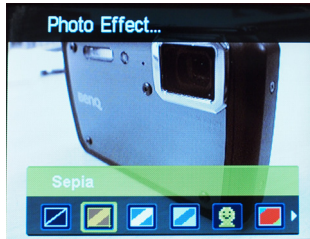













 Эту функцию нельзя использовать при работе с изображениями, снятыми в режиме панорамного изображения.

Обрезание кадра

Позволяет вырезать часть изображения, уменьшить размер изображения, а также заменить изображение поверху или сохранить его как новый файл.

Чтобы обрезать изображение:







1. Переместите переключатель режимов в положение .
2. Нажмите кнопку  или  для перехода к изображению, которое требуется обрезать.
3. Нажмите **MENU** >  > **Обрезать** > **SET** или .
4. Нажмите кнопку  или , чтобы выбрать требуемый размер изображения (8М, 5М, 3М, VGA).
5. Нажмите  , **DISP**,  или , чтобы обозначить границу обрезки.
6. Нажмите **SET**, чтобы подтвердить изменение и сохранить файл с изображением.

 Обрезка изображений размером 3:2, 16:9, стандарта VGA или изображений, снятых в режиме панорамного изображения, невозможна.

Изменение размера

Позволяет уменьшить файл, а затем заменить файл изображения или сохранить его в новом файле.

Изменение размера изображения:

1. Переместите переключатель режимов в положение .
2. Нажмите кнопку  или  для перехода к изображению, размер которого требуется изменить.
3. Нажмите **MENU** >  > **Изм. размер** > **SET** или .
4. Нажмите   или **DISP**, чтобы выбрать требуемый размер изображения.
5. Нажмите **SET**, чтобы подтвердить изменение и сохранить файл с изображением.







Изменение размера изображений размером 3:2, 16:9, стандарта VGA или изображений, снятых в режиме панорамного изображения, невозможно.

Заставка

Выбор изображения, которое отображается на экране при включении камеры.

Выбор изображения для заставки:





1. Нажмите **MENU** >  > **Заставка** > **SET** или .
 - Для использования заставки по умолчанию выберите **Стандарт**.
 - Для использования заставки, установленной вручную, выберите **Мои снимки** и нажмите на кнопку  или , чтобы выбрать изображение.
 - Чтобы отключить заставку, выберите **Выкл.**
2. Нажмите **SET**.

DPOF

С помощью настроек формата Digital Print Order Format (DPOF) можно выбрать изображения для печати на карте памяти и с помощью камеры заранее указать число копий при распечатке. Эта функция удобна при печати фотографий в фотолаборатории или на принтере с функцией прямой печати.

Настройка DPOF:





1. Нажмите кнопку **MENU** >  > **DPOF**.
2. Нажмите кнопку   или **DISP** и выберите один из следующих параметров.

- Чтобы установить параметры DPOF для изображений поочередно, выберите **Один.** и нажмите кнопку  или , чтобы выбрать изображение.
 - Чтобы установить параметры DPOF для всех изображений сразу, выберите **Все.**
 - Чтобы восстановить настройки DPOF по умолчанию, нажмите кнопку **Сброс.**
3. Укажите число копий с помощью кнопок   или **DISP.**
 4. Включение печати даты производится с помощью кнопки **Fn**·.
 5. Нажмите **SET.**

Рад.смазывание

Применение вращательного движения для создания ощущения скорости.

Применение эффекта радиального смазывания:

1. Переместите переключатель режимов в положение .
2. Нажмите кнопку **MENU** >  > **Рад.смазывание** > **SET** или .
3. Нажмите кнопку   или **DISP**, выберите степень радиального смазывания.
4. Нажмите **SET**, чтобы подтвердить изменение и сохранить файл с изображением.



Эту функцию нельзя использовать при работе с изображениями, снятыми в режиме панорамного изображения.

Работа с компьютером и ауди-/видеосистемой

Стандартное программное обеспечение

Вместе с камерой поставляется диск со следующими программами.

ArcSoft PhotoImpression 5	Сочетает возможности редактирования фотографий с инструментами улучшения изображений, расширяя возможности работы с цифровыми носителями.
ArcSoft VideoImpression 2	Создает мультимедийные презентации посредством комбинирования фотографий и видеороликов со звуком, текстом и переходами сцен.

Чтобы установить эти программы, ознакомьтесь с информацией на прилагаемом компакт-диске.

Подсоединение фотоаппарата к компьютеру.

Можно подключить камеру к ПК или ноутбуку, чтобы передать, просмотреть, напечатать или отредактировать файлы, а также зарядить камеру.

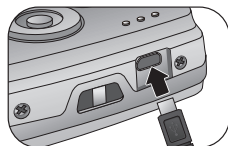

Подключение камеры к компьютеру:

1. Подсоедините меньший разъем кабеля USB к камере.
2. Включите камеру.
3. Подсоедините другой конец кабеля USB к свободному порту USB на компьютере.
4. Выберите **Компьютер**, дождитесь подключения.
5. В окне **Мой компьютер** отобразится значок **Съемный диск**. Щелкните этот значок, чтобы получить доступ к файлам на камере.



- Перед подсоединением камеры к компьютеру установите в нее батарею.
- При подсоединении камеры к компьютеру используйте оригинальный кабель USB, чтобы избежать возможных конфликтов системы и повреждения камеры.

Подключение камеры к аудио-/видеосистеме

Можно просматривать файлы с камеры на аудио-/видеосистемах (например, телевизор или проектор).

Подключение фотоаппарата к аудио-/видеосистеме

1. Подсоедините меньший разъем аудио-/видеокабеля к камере.
2. Подсоедините разъем видео желтого и разъем аудио белого цвета аудио-/видеокабеля к гнезду видеовхода и к гнезду аудиовхода (левый канал) аудио-/видеосистемы.
3. Включите аудио-/видеосистему, затем выберите источник аудио-/видеосигнала, к которому подсоединена камера.
4. Включите камеру.
5. Следуйте инструкциям на экране, чтобы работать с камерой, пользуясь экраном телевизора или проектора.



Печать изображений

Можно распечатать фото, не только подсоединив камеру к принтеру через компьютер или распечатав фотографии с карты памяти (если имеется) в фотолаборатории, но также и при помощи PictBridge.

Печать при помощи технологии PictBridge

Можно напрямую распечатывать изображения, подсоединив камеру к PictBridge-совместимому принтеру, не используя компьютер.

Печать изображений на PictBridge-совместимом принтере:

1. Подсоедините меньший разъем кабеля USB к камере.
2. Подсоедините другой конец кабеля USB к свободному порту USB на принтере.
3. Включите принтер. Подождите, пока принтер разогреется и подготовится к печати.
4. Включите камеру.
5. Выберите **Принтер**, дождитесь подключения.
6. Выберите один из следующих параметров:
 - Чтобы распечатать изображения по одному, выберите **Печатать выбранный** и нажмите кнопку  или  для выбора изображения.
 - Чтобы распечатать все изображения, выберите **Печатать все**.
 - Чтобы распечатать все изображения (показанные в уменьшенном виде), выберите **Печатать индекс**.
7. Нажмите **SET**.



- Описанная выше процедура может отличаться в зависимости от модели используемого принтера.
- При подключении камеры во время разогрева принтера, камера автоматически выключится.
- При несоблюдении вышеприведенной процедуры на ЖК-экране камеры отобразится сообщение об ошибке. Отсоедините камеру, после этого она автоматически выключится.

Устранение неполадок и информация о технической поддержке.

Если фотоаппарат не работает надлежащим образом, ознакомьтесь с наиболее часто встречающимися проблемами и способами их решения, перечисленными ниже. Если неполадки не удается устранить, обратитесь в ближайший сервисный центр или центр технической поддержки.

Неполадка	Причина	Решение
Фотоаппарат не включается.	Батарея отсутствует или установлена неправильно.	Вставьте батарею, соблюдая полярность.
	Батарея разряжена.	Замените батарейку.
Быстро расходуется заряд батареи.	Очень низкая температура окружающего воздуха.	--
	Съемка часто выполняется в темных местах, где необходима вспышка.	--
Батарея или фотоаппарат нагревается.	Фотоаппарат или вспышка использовалась в течение длительного периода времени.	--
Вспышка не срабатывает или не заряжена.	Фотовспышка фотоаппарата отключена.	Установите автоматический режим вспышки.
	Освещение достаточное.	--
Вспышка сработала, но изображение получилось темным.	Расстояние до объекта больше эффективного расстояния действия вспышки.	Подойдите ближе к объекту и выполните съемку.
Объект слишком яркий или слишком темный.	Излишняя или недостаточная экспозиция.	Сбросьте поправку экспозиции.
Невозможно отформатировать карту памяти.	Карта памяти защищена от записи.	Снимите защиту от записи.
	Закончился срок службы карты.	Установите новую карту памяти.

Неполадка	Причина	Решение
Невозможно загрузить изображения с фотоаппарата на компьютер.	Недостаточно свободного места на жестком диске компьютера.	Проверьте, есть ли на жестком диске пространство для работы Windows, и есть ли свободное место на диске для загрузки файлов с изображениями, равное, как минимум, объему карты памяти в фотоаппарате.
	Фотоаппарат не подключен к источнику питания.	Замените батарейку.
Фотоаппарат не снимает даже при нажатии кнопки спуска затвора.	Низкий заряд батареи.	Замените батарейку.
	Фотоаппарат работает не в режиме съемки.	Переключите камеру в режим съемки.
	Кнопка спуска затвора была нажата неполностью.	Нажмите кнопку спуска затвора до упора.
	Во встроенной памяти или на карте памяти нет свободного пространства.	Вставьте новую карту или удалите ненужные файлы.
	Заряжается вспышка.	Дождитесь, когда на экране перестанет мигать значок режима вспышки.
	Фотоаппарат не распознает карту памяти.	Отформатируйте карту памяти перед ее первым использованием или использованием с другим фотоаппаратом.
PictBridge-совместимый принтер не печатает фотографии с фотоаппарата.	Фотоаппарат подключен к принтеру в отключенном состоянии.	Подключите фотоаппарат к принтеру, включите его, а затем выберите опцию Принтер .

Техническая поддержка

Для получения технической поддержки, бесплатных обновлений драйвера, информации о продуктах и новостей посетите веб-сайт по адресу:

<http://www.BenQ.com>

Технические характеристики

Датчик	<ul style="list-style-type: none"> • AE100: Panasonic 14 мегапикселей, 1/2,3 дюйма, ПЗС • AE200: Panasonic 16 мегапикселей, 1/2,3 дюйма, ПЗС
Увеличение	<p>Оптическое: 5X</p> <p>Цифровое: До 5X (предварительный просмотр)/ до 12X (воспроизведение)</p>
Объектив	<p>$f = 4,9$ (W) ~ $24,5$ (T) мм</p> <p>$F = 2,4$ (W) ~ $6,1$ (T)</p> <p>$f = 27,6$ мм ~ 138 мм, эквивалент 35 мм</p>
Диапазон фокусировки	<p>Обычный: W = от 10 см до бесконечности, T = от 60 см до бесконечности</p> <p>Супермакро: 5 см</p>
ЖК-экран	2,7-дюймовый ЖК-экран с разрешением 230 тыс. пикселей
Разрешение изображения	<p>AE100: 14 мегапикселей (4320 x 3240)</p> <p>AE200: 16М (4608 x 3456)</p> <p>AE100: 3:2 (4320 x 2880)</p> <p>AE200: 3:2 (4608 x 3072)</p> <p>8 мегапикселей (3264 x 2448) / 5 мегапикселей (2592 x 1944) / 3 мегапикселя (2048 x 1536) / HD 16:9 (1920 x 1080 в формате full HD) / VGA (640 x 480)</p>
Режим видеосъемки	<p>HD 720p (1280 x 720), VGA (640 x 480), QVGA (320 x 240), Web (640 x 480)</p> <p>30 кадров/с</p> <p>Непрерывная съемка со звуком</p>
Скорость срабатывания затвора	<p>1/2000 ~ 1 сек</p> <p>(фейерверк 2 сек; ночная съемка 1/2000 ~ 15 сек)</p>
Баланс белого	Авто, дневной свет, облачность, лампа накаливания, люминесц. В, люминесц. Н и ручной
Экспозиция	-2 ~ +2 EV (с шагом 0,3 EV)
Чувствительность ISO	<p>Авто / 100 / 200 / 400 / 800 / 1600</p> <p>Значение 3200 только для разрешения 3 мегапикселя или меньше</p> <p>Значение 6400 только для разрешения 3 мегапикселя или меньше</p>

Вспышка	Авто / Авто анти-кр.глаз / Принуд. вкл. / Медл. синхр. / Принуд.откл.
Режим драйва	10 сек (таймер) / 2 сек (таймер) / Удв. / Серия / Ускор. серия / Выкл.
Источник питания	Прибл. 200 снимков на основе измерений CIPA при использовании литиево-ионной батареи из комплекта поставки
Тип памяти	AE100: Встроенная, около 13 МБ AE200: Встроенная, около 95 МБ Карты памяти SD (до 4 ГБ) / SDHC (до 32 ГБ) / SDXC (до 64 ГБ)
Формат файлов	Неподвижное изображение: JPEG (совместим с EXIF 2.2); совместим с DCF Видео: MJPEG Звук: WAV
Габариты и вес	98,1 x 57,9 x 18,5 мм 110 г (без батарейки и SD карты)
Интерфейс	Цифровой выход: Совместим с USB 2.0 Аудио-/видеовыход (NTSC/PAL) Совместим с PictBridge
Принадлежности	Кабель USB / программное обеспечение и руководство пользователя на компакт-диске / краткое руководство / ремень / сумка / литиево-ионная батарея / адаптер переменного тока  Перечень доступных принадлежностей зависит от отгрузки конкретных деталей и может отличаться от приведенного выше списка.



Вся информация, внешний вид и технические характеристики могут быть изменены без предварительного уведомления.