

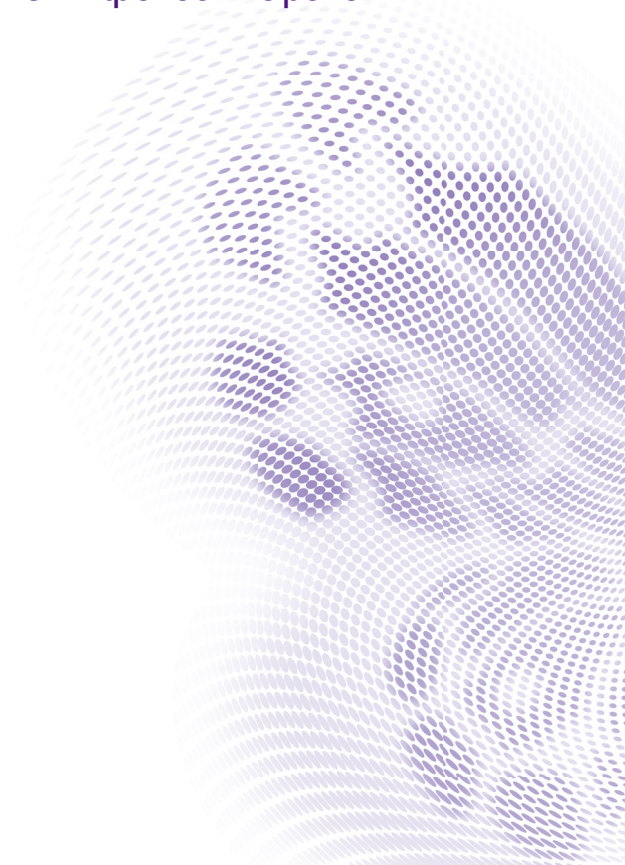

GH800 / GH888

Цифровой фотоаппарат

Руководство по эксплуатации
пользователя фотоаппарата



Авторское право

© Корпорация BENQ, 2012. Все права защищены. Без предварительного письменного разрешения корпорации BenQ запрещается частичное или полное воспроизведение, передача, переписывание, сохранение в информационно-поисковых системах или перевод на любой естественный язык или компьютерный язык данного документа в любой форме и любыми средствами: электронными, механическими, магнитными, оптическими, химическими, ручными или иными.

Все остальные логотипы, названия продуктов и компаний, упомянутые в настоящем руководстве, могут являться зарегистрированными товарными знаками или охраняться авторским правом соответствующих компаний и приведены исключительно для сведения.

Отказ от ответственности

Корпорация BenQ не делает никаких заявлений и не дает никаких гарантий, прямых или подразумеваемых, относительно содержания настоящего документа и, в частности, отказывается от каких-либо гарантий, годности для продажи или пригодности для какой-либо конкретной цели. Кроме того, корпорация BenQ оставляет за собой право пересматривать настоящий документ и время от времени вносить в него изменения; при этом компания не обязана уведомлять кого-либо о таких исправлениях или изменениях.

В настоящем руководстве по эксплуатации пользователям предоставляется регулярно обновляемая, точная информация, поэтому время от времени в его содержание могут вноситься изменения без предварительного об этом уведомления. Самую последнюю версию данного руководства по эксплуатации можно найти на сайте <http://www.benq.com>.

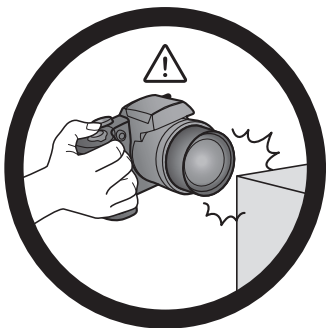

Не прилагайте больших усилий при удержании камеры. Не подвергайте камеру сильным ударам.



Во избежание случайного падения прикрепляйте к камере шейный ремешок и носите камеру на шее.

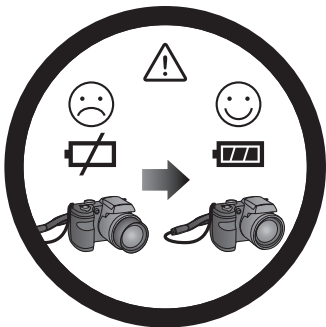

При неожиданном разряде батарей и невозможности втягивания объектива обеспечьте надлежащую защиту объектива от соприкосновения с посторонними предметами и как можно быстрее установите полностью заряженные батареи.



Если камера не используется, выключите питание. Перед тем, как убрать камеру в футляр, проверьте, как она задвинулась и закройте объектив крышкой. Если вы не планируете использовать камеру продолжительное время, извлеките из камеры батареи и уберите их в надежное место.



Оберегайте камеру от острых предметов и избегайте ударов с другими предметами.

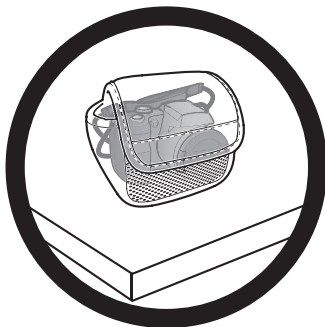

Если камера не используется, уберите ее в сумку и уложите на прочную поверхность. Во избежание повреждения камеры не допускайте воздействия на нее давления.

Содержание

Обзор функций камеры	8
Проверка комплектности	8
Камера	9
Вид спереди	9
Вид сзади	9
Вид сверху	10
Вид снизу	11
Вид справа	11
Вид слева	12
Светодиодный индикатор	13
4-позиционная кнопка управления и кнопка ОК	14
Подготовка фотоаппарата к использованию	15
Крепление ремешка	15
Установка батареи	16
Зарядка батареи	17
Установка карты памяти SD	18
Использование ЖК-экрана	19
Включение и выключение камеры	20
Переключение ЖК монитора на Видоискатель	20
Открытие вспышки	20
Первоначальная настройка	21
Выбор языка	21
Установка даты и времени	21
Использование фотоаппарата	22
Режим Захватить	24
Режим вспышки	27
Использование таймера автоспуска	28
Режим фокусировки	29
Использование кнопки фиксации режимов автоматической установки экспозиции/автофокусировки (AE-L/AF-L)	30
Функции поворотного переключателя	30
Ручка выбора режима	31
Режим Интеллект. сцена	32
Настройка сюжетного режима	32
Использование Панорама режима	35
Любовн. Портрет	37
Съемка в режиме ночная съемка без штатива	37
Использование режима Ночной портрет	37

Использование режима Непрер. Съемка	38
Съемка в режиме HDR	39
Режим Ручн. экспозиция	39
Использование режима Приоритет диафр.	40
Использование режима Приорит. затвора	40
Видеозапись	40
Использование функции PIV	41
Использование меню Захватить	41
Размер фотографий	42
Качество	42
Очистить изобр.	43
Бал. белого	43
ISO	44
Изм экспз	46
Обл.автофок.	46
Лампа AF	47
Фиксатор режима автом. устан. экспозиции/фокусировки	47
Цифр. увл.	48
Впеч. даты	48
Автопросмотр	48
Стабилизатор	49
Обнаружение движения	49
Использование меню «Видео»	49
Режим Фильм	50
Ветер Вырезать	51
Непр. Аф	51
Состояние батареи	51
Прочие настройки	52
Режим Воспроизведение	55
Параметры воспроизведения и редактирования	56
Увеличение изображения	56
Обрезание кадра	56
Поворот изображения	57
Одновременный просмотр нескольких файлов	57
Воспроизведение видеороликов	57
Редактирование видеоизображения	58
Регулировка громкости воспроизведения	59
Удаление файлов	60
Слайд-шоу	61
Защита файлов	62
Голосовая памятка	63
Эффекты фильтра	64

Изменение размера	65
DPOF	66
Копировать	67
Фильм - вставка	68
Подключения	70
Стандартное программное обеспечение	70
Подсоединение фотоаппарата к компьютеру	70
Подключение камеры к телевизору	71
Печать изображений	73
Печать при помощи технологии PictBridge	73
Устранение неполадок и информация о технической поддержке	76
Техническая поддержка	79
Технические характеристики	80

Обзор функций камеры

Проверка комплектности

Аккуратно распакуйте коробку и проверьте комплектность поставки по следующему списку.

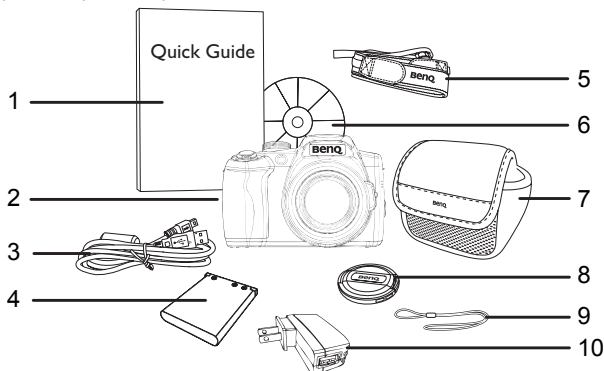

1. Краткое руководство
2. Цифровой фотоаппарат
3. Кабель USB
4. Ионно-литиевая батарея
5. Шейный ремешок
6. Компакт-диск с программным обеспечением и руководством пользователя
7. Сумка (поставляется отдельно)
8. Колпачок для объектива
9. Ремешок для объектива
10. USB адаптер (Тип вилки зависит от страны или региона)



- Все изображения, снимки экранов и значки, содержащиеся в настоящем руководстве, приведены исключительно в качестве примера. Реальные и доступные в продаже устройства и дополнительные принадлежности, а также их внешний вид могут зависеть от региона, в котором они приобретены.
- Если какие-либо составляющие комплекта повреждены или отсутствуют, обратитесь к поставщику.
- Сохраняйте упаковку для последующей транспортировки или хранения устройства.

Камера

Вид спереди

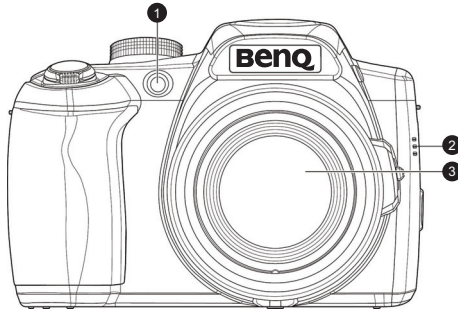

1. Подсв.автоф./светодиодный индикатор таймера автоспуска
2. Динамик
3. Объектив

Вид сзади

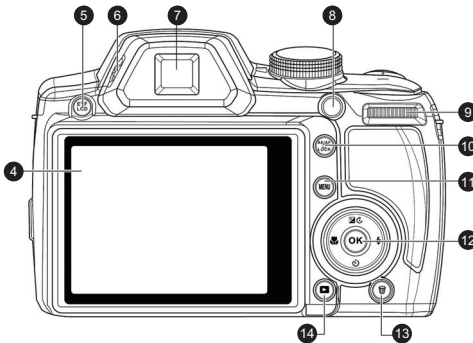

4. ЖК-экран
5. Кнопка Эл. видоиск./ЖК
6. Ручка диоптрийной регулировки
7. Видоискатель
8. Кнопка Видеозапись
9. Поворотный переключатель
10. Кнопка фиксации режима AE/AF

11. Кнопка MENU

12. Кнопка ОК/4-позиционное навигационное управление

13. Кнопка Удалить

14. Кнопка Воспроизведение

Вид сверху

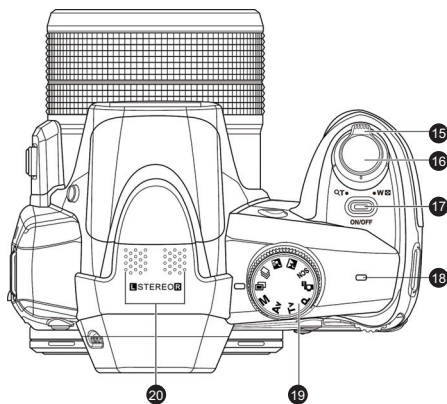

15. Рычаг увеличения

16. Кнопка Затвор

17. Кнопка питания

18. Светодиодный индикатор

19. Ручка выбора режима

20. Микрофон

Вид снизу

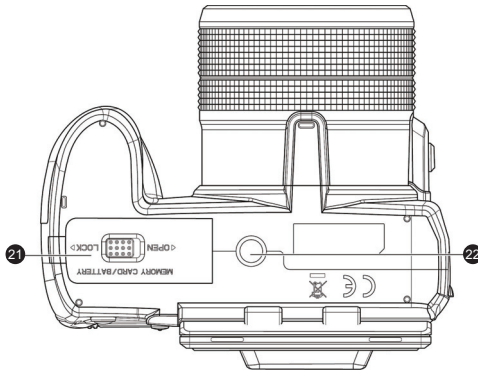

- 21. Крышка батареи/карты памяти
- 22. Гнездо штатива

Вид справа

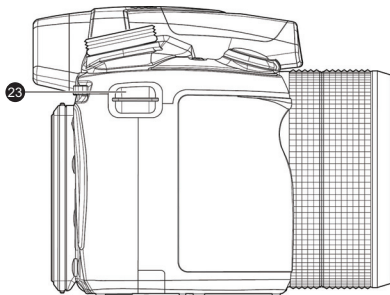

- 23. Крепление для ремня

Вид слева

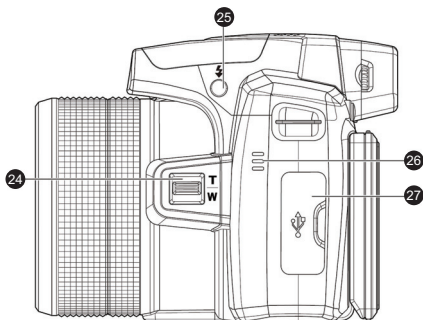

- 24. Рычаг увеличения сбоку
- 25. Кнопка вспышки
- 26. Динамик
- 27. Вывод USB/аудио-видео/HDMI

Светодиодный индикатор

Индикатор	Состояние	Описание
Светодиодный индикатор состояния	Отсутствие света	Цифровая камера вкл. или выкл.
	Постоянный зеленый свет (В течение 2-3 секунд)	Цифровая камера включается.
Светодиодный индикатор состояния	Мигающий зеленый	<ul style="list-style-type: none"> Камера в режиме энергосбережения. Вспышка заряжается. Происходит обмен данными через USB.
Светодиод таймера автоспуска	Мигающий красный	Функция таймера автоспуска включена.



- Во время работы фотоаппарат нагревается, поскольку его корпус проводит тепло.
- ЖК-экран этого фотоаппарата изготовлен с использованием современных технологий. Более 99,99 % пикселей ЖК-экрана соответствуют техническим требованиям. Однако менее 0,01 % пикселей экрана могут иметь светлые пятна или отображать необычные цвета. Это не является неисправностью и не влияет на качество фотографий, снимаемых этим фотоаппаратом.
- ЖК-монитор становится темнее при ярком освещении или солнечном свете. Этот эффект не является неисправностью.
- Во избежание размытия изображений при нажатии кнопки спуска затвора всегда прочно удерживайте камеру. Это особенно важно во время съемки при слабом освещении, когда скорость срабатывания затвора снижается для получения должной экспозиции изображений.

4-позиционная кнопка управления и кнопка ОК

С помощью 4-позиционной кнопки или кнопки **ОК** выбираются параметры камеры.

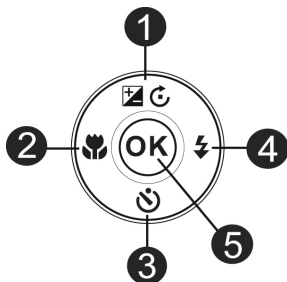

1. Экспозиция/Поворот/Вверх:

- Изменение настроек экспозиции.
- Пауза/пуск воспроизведения видео.
- Поворот изображения по часовой стрелке на 90 градусов.
- Перемещение по пунктам меню и подменю.

2. Влево/фокус:

- Выбор режимов фокусировки.
- Просмотр предыдущего снимка или видеоклипа.
- Перематка к началу при воспроизведении видео.
- Выход из подменю и перемещение по пунктам меню.

3. Автоспуск/Вниз:

- Выбор режимов автоспуска.
- Пуск/останов воспроизведения видео.
- Перемещение по пунктам меню и подменю.

4. Вправо/Вспышка:

- Выбор режимов вспышки.
- Просмотр следующего снимка или видеоклипа.
- Перематка к концу при воспроизведении видео.
- Вход в подменю и перемещение по пунктам меню.

5. ОК:

- Подтверждение выбранной настройки.
- Запуск воспроизведения видео.

Подготовка фотоаппарата к использованию

В данном разделе описана подготовка фотоаппарата к первому использованию.

Крепление ремешка

1. Проверьте надежность крепления крышки объектива и ремешка.
2. Прикрепите крышку объектива к ремешку, как показано на рисунке.
3. Для крепления ремешка к камере следуйте указаниям ниже.

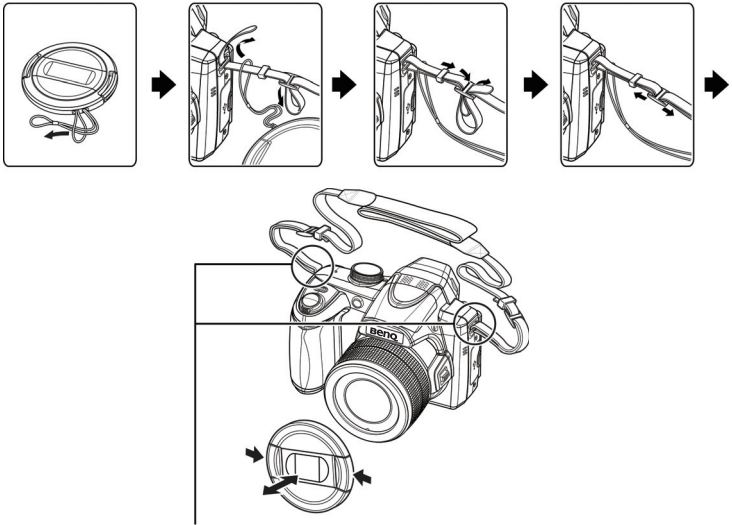

Ремешок крепится к камере в двух местах.



- Наматывание ремешка на шею опасно. Не разрешайте детям играть с ремешком.
- Перед использованием камеры снимите с объектива колпачок.

Установка батареи

Используйте только батарею, предназначенную для данной камеры. Всегда выключайте камеру перед извлечением батареи.

Установка батареи:

1. Разблокируйте и откройте крышку отсека батарей/карты памяти.

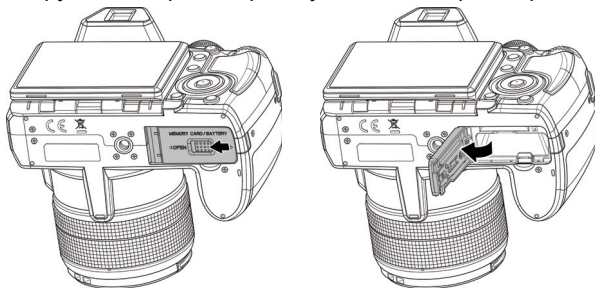

2. Полностью вставьте батарею в правильном направлении, учитывая маркировку полярности на отсеке батареи.

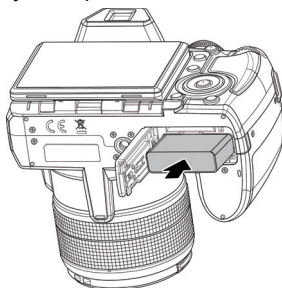

3. Закройте и заблокируйте крышку отсека батарей/карты памяти.

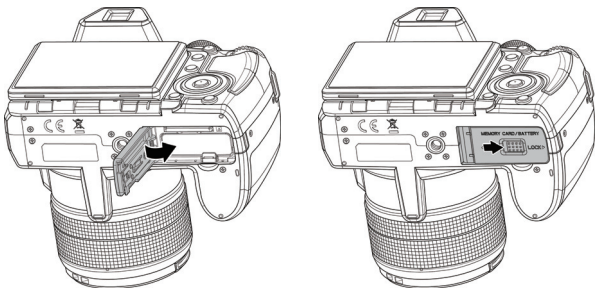



- Выключите фотоаппарат перед извлечением батареи.
- Используйте только батарею указанного типа. Использование батарей другого типа может привести к повреждению фотоаппарата и аннулированию гарантии.
- Соблюдайте полярность при установке батареи в фотоаппарат. Несоблюдение полярности может привести к повреждению фотоаппарата или возгоранию.
- Скачайте все снимки и извлеките батарею из фотоаппарата, если не собираетесь пользоваться им в течение длительного времени.
- Батарея после использования может нагреться. Это не является неисправностью.
- При использовании фотоаппарата в холодном месте держите его и батарею в кармане или другом теплом месте.

Зарядка батареи

Перед первым использованием фотоаппарата полностью зарядите ионно-литиевую батарею.

1. Откройте крышку разъемов USB/AV/HDMI.
2. Подсоедините меньший разъем кабеля USB к камере.

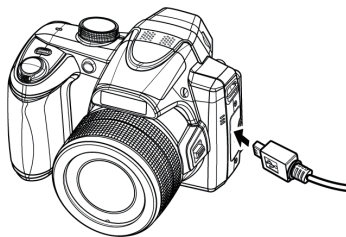

3. Подключите другой конец кабеля USB к USB адаптеру.
4. Подключите USB адаптер к настенной розетке, чтобы начать зарядку.



- Фактическое время зарядки зависит от текущей емкости батареи и условий зарядки.
- также можно зарядить батарею от ПК.
- Используйте только поставляемый адаптер 5 Вт.

Установка карты памяти SD

В камере имеется внутренняя память для хранения фотографий, видеоклипов и звуковых файлов. Вы также можете использовать карту памяти SD, чтобы хранить больше количество файлов.

Установка карты памяти SD:

1. Разблокируйте и откройте крышку отсека батарей/карты памяти.
2. Вставьте карту памяти SD в правильном направлении.
3. Закройте и заблокируйте крышку отсека батарей/карты памяти.

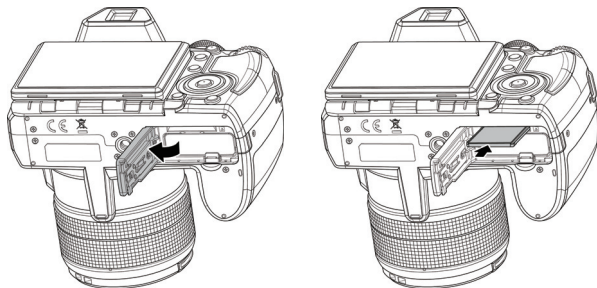

Извлечение карты памяти SD:

1. Разблокируйте и откройте крышку отсека батарей/карты памяти.
2. Слегка нажмите на край карты памяти, чтобы извлечь ее.
3. Закройте и запирайте крышку батареи/карты памяти.



Перед первым применением карты SD отформатируйте ее, нажав

MENU > **Форматирование** > **ОК** / **Да** > **ОК**.

Использование ЖК-экрана

Для фотосъемки с большим или малым углом необходимо выдвинуть шарниры ЖК экрана на 80° и повернуть ЖК-экран вверх на необходимый угол. Максимально экран можно повернуть на 135° вверх.

- Монитор можно повернуть под различными углами, но он прочно фиксируется только в положениях, которые показаны на следующем рисунке:

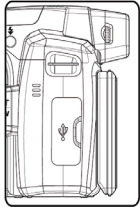

Положение А

Шарнирный угол: 0° ;
Угол отображения: 0°

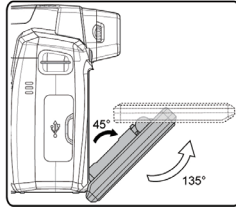

Положение В

Шарнирный угол: 45° ;
Угол отображения: 135°

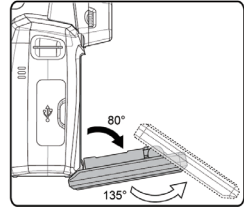

Положение С

Шарнирный угол: 80° ;
Угол отображения: 135°



Чтобы не повредить шарнир ЖК-экрана или сам экран, не поворачивайте его больше разрешенного угла и не прилагайте чрезмерное усилие к шарниру или экрану.

Включение и выключение камеры



Перед включением камеры снимите с объектива колпачок. В противном случае объектив не выдвигается из камеры и несколько раз подается звуковой сигнал.

Фотоаппарат можно включить двумя способами:

- Нажмите кнопку **питания (Вкл./Выкл.)**.

Камера включена в режим **Запись**.

- Нажмите и удерживайте кнопку .

Фотоаппарат включается в режиме **Воспроизведение**, объектив при этом не выдвигается.

Переключение ЖК монитора на Видоискатель

Включить экран предварительного просмотра можно двумя способами: ЖК монитор или электронный видоискатель. По умолчанию для включения экрана предварительного просмотра в камере используется ЖК монитор.

Для переключения на видоискатель:

В режиме ЖК монитора нажмите на кнопку **Эл. видоиск./ЖК** для переключения в режим просмотра экрана через электронный видоискатель. Затем настройте фокусное расстояние видоискателя с помощью ручки **диоптрийной регулировки**.

Открывание вспышки

Перед переходом в режим съемки со вспышкой нужно вручную открыть вспышку.

Открывание вспышки

Для ее открытия нажмите кнопку **Вспышка**.



Не пытайтесь открыть вспышку силой.

Закрывание вспышки

Опустите вспышку.



При закрывании вспышки, режим вспышки автоматически выключается.













Первоначальная настройка

При первом включении камеры будет предложено выбрать язык и установить дату и время.

Выбор языка

Выбор языка из вариантов, имеющихся на экране.













Выбор языка:

1. Нажмите **MENU** >   . (Шаг 1 требуется только после завершения первоначальной настройки.)
2. Нажмите  или  , чтобы найти **Язык**, затем нажмите **OK** или .
3. Нажмите , ,  или  , чтобы выбрать нужный язык.
4. Нажмите **OK**, чтобы установить выбранный язык.

Установка даты и времени

При первом использовании фотоаппарата или после долгого отсутствия в нем батареи необходимо установить дату и время. Дата и время записываются при съемке видео или изображений.





Установка даты и времени:

1. Нажмите **MENU** >   . (Шаг 1 требуется только после завершения первоначальной настройки.)
2. Нажмите  или  , чтобы выбрать **Дата и время**, затем нажмите **OK** или .
3. Кнопками  или   выберите дату, время или формат даты.
Нажмите  или , чтобы при необходимости перейти к следующей колонке.
4. Нажмите **OK**, чтобы установить дату и время.

Использование фотоаппарата

Ниже приведены инструкции по основным операциям фотоаппарата. Они особенно полезны, если вы не знаете, как пользоваться фотоаппаратом.

1. Для включения нажмите кнопку **Питание**.
Перед включением камеры снимите с объектива колпачок.
2. Установите ручку режима в положение **P** или другой необходимый режим съемки.
 - Для включения экрана предварительного просмотра можно использовать ЖК монитор или видоискатель. Нажмите на кнопку **Эл. видоиск./ЖК** для переключения режимов просмотра экрана: ЖК монитор или видоискатель.
3. Для выполнения съемки со вспышкой, откройте вспышку.
4. Рычагом **увеличения** приблизьте или удалите объект.
 - Кроме того, с помощью расположенного сбоку рычажка **увеличения** можно увеличить или уменьшить изображение. См. **«Рычаг увеличения сбоку» на стр. 12.**
5. Наполовину нажмите кнопку спуска затвора для автоматической фокусировки.
 - После настройки фокуса цвет рамки фокусировки изменяется с красного (не сфокусировано) на зеленый (сфокусировано). Если рамка фокусировки окрашена в красный цвет, при нажатии кнопки спуска затвора до конца может получиться нечеткое изображение.
6. Полностью нажмите кнопку спуска затвора, чтобы выполнить съемку.
7. Для перехода в режим **Видео** нажмите кнопку **●**. Автоматически запускается режим видеозаписи.
 - В процессе записи с помощью рычажка **увеличения** увеличьте или уменьшите изображение. Повторно нажмите кнопку **●**, чтобы остановить запись.

8. Для перехода в режим **Воспроизведение** нажмите кнопку . В режиме **Воспроизведение** можно просматривать снимки и видеозаписи.
- Для просмотра других снимков/видеоклипов пользуйтесь кнопками  и , переведите рычажок **увеличения** в положение **W**  для увеличения кадра или переведите рычажок **увеличения** в положение  **T** для отображения на экране 9 пиктограмм изображений.



- В режиме увеличения/уменьшения изображения между **T** и **W** имеется разделитель. Для достижения наилучшего качества изображения рекомендуется использовать оптическое увеличение между **W** и разделителем.

Цифровое масштабирование

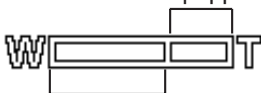

Оптическое увеличение

- В режиме видеосъемки вспышка автоматически выключается.
- В режиме «Видео» на фотоаппарат записывается как звук, так и видео. Время записи не ограничено, но запись остановится, как только заполнится карта памяти.
- В любой момент можно нажать на кнопку питания для отключения камеры.

Режим Захватить

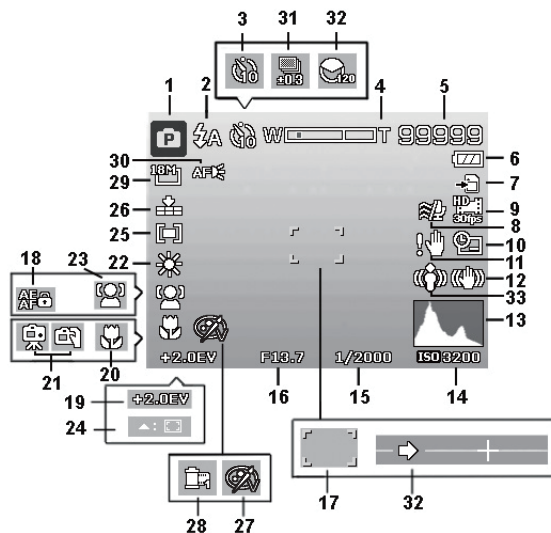





№	Элемент	Описание
1	Режим записи	Показывает текущий режим.
2	Вспышка	Показывает настройки вспышки.
3	Таймер автоспуска/Серия	Показывает настройки таймера автоспуска.
4	Индикатор масштабирования	Отображается масштаб.
5	Доступно кадров	Показывает оставшееся количество кадров.
6	Батарея	Показывает уровень заряда батареи.
7	Носитель	Показывает используемый информационный носитель.

№	Элемент	Описание
8	Ветер Вырезать	Уменьшает шум ветра во время видеозаписи.
9	Размер видеоролика	Показывает размер видеоролика.
10	Впеч. даты	Показывает, что включена метка даты.
11	Предупреждение о дрожании камеры	Указывает на недостаточность освещения и дрожание камеры, в результате которого получается размытое изображение. При появлении предупреждения о дрожании камеры вы можете продолжать съемку изображений. Однако рекомендуется стабилизировать работу камеры с помощью стабилизатора, вспышки или штатива.
12	Стабилизатор	Показывает, что включена функция стабилизатора изображения.
13	Гистограмма	Графический дисплей Яркости.
14	ISO	Отображаются параметры ISO.
15	Выдержка	Отображаются настройки выдержки.
16	Значение выдержки	Отображаются параметры диафрагмы.
17	Зона фокусировки	Показывает зону фокусировки.
18	Фиксатор режима AE/AF	Показывает, что включена фиксация режима AE/AF.
19	Компенс. экспоз.	Отображаются параметры компенсации экспозиции.
20	Режим фокусировки	Показывает, что включена фокусировка.
21	Ночной режим	Показывает, что включен ночной режим.

№	Элемент	Описание
22	Баланс белого	Отображаются настройки баланса белого.
23	Отслеж. лица	Показывает, что включена функция отслеживания лиц.
24	Отслеживание АФ	Показывает, что включено Отслеживание АФ.
25	Изм экспз	Отображаются параметры измерения.
26	Качество	Отображаются параметры качества.
27	Очистить изобр.	Показывает, что включена функция Очистить изобр..
28	Лото	Показывает, что включена функция Лото.
29	Размер фотографий	Отображаются параметры размера фотографий.
30	Лампа АФ	Показывает, что включена лампа АФ.
31	Экспобрекетинг	Отображаются параметры экспобрекетинга.
32	Панорама	Отображаются параметры панорамной съемки.
33	Обнаружение движения	Показывает, что включена функция обнаружения движения.  Данная функция доступна не во всех режимах.

Режим вспышки

Вспышка является дополнительным источником света (обычно используется при слабом освещении). При съемке можно использовать один из следующих режимов вспышки.

Значок	Режим	Описание
	Автовспышка	Вспышка включается автоматически в зависимости от условий съемки.
	Исправ. красных глаз	Уменьшает эффект «красных глаз» при съемке людей или животных в условиях недостаточной освещенности. Попросите объект съемки смотреть в объектив или как можно ближе поднесите камеру. Вспышка включается автоматически в зависимости от условий съемки.
	Принуд. вкл.	Вспышка всегда срабатывает независимо от освещения. Выбирайте данный режим при съемке объектов с высокой контрастностью (контровый свет) и глубокими тенями.
	Медл. синхр.	Вспышка срабатывает непосредственно в начале экспозиции с длинной выдержкой, и, таким образом, достигается сбалансированное рассеянное освещение объекта на переднем плане, и становится различим фон при плохом освещении.
	Принуд.откл.	Вспышка не используется. Выбирайте этот режим, если съемка со вспышкой запрещена или расстояние до объекта слишком велико.

Выбор режима вспышки



1. Установите ручку режима в нужный режим съемки.
2. Откройте вспышку.
3. Нажимайте кнопку  где отображения на ЖК-дисплее нужного режима работы вспышки.



- Режим вспышки недоступен в режимах Непрер. Съемка и HDR.
- Режим вспышки недоступен, если вспышка не открывается.
- При закрывании вспышки, режим вспышки автоматически выключается.

Использование таймера автоспуска

Данная функция позволяет настроить срабатывание автоспуска.

Значок	Режим	Описание
	Срабатывание автоспуска через 10 с/2 с	Автоматическое создание снимка с задержкой 2 или 10 секунд. Этот режим удобен, если требуется присутствие снимающего в кадре.
	Удвоенный	Дважды выполняются задержка и съемка: Дается 10-секундная задержка, затем выполняется съемка изображения. Дается еще одна, 2-секундная, задержка, затем снова выполняется съемка изображения.
	Выкл. (Каждый)	Создание одного снимка.

Чтобы включить режим таймера автоспуска:







1. Установите ручку режима в нужный режим съемки.
2. Нажимайте кнопку  до отображения на ЖК-дисплее нужного режима работы таймера.

Режим фокусировки

Эта функция позволяет определить тип фокусирования при съемке изображения или записи видеоклипа.

Для выбора режима фокусировки:

1. Установите ручку режима в нужный режим съемки.
2. Нажимайте кнопку , пока на ЖК-мониторе не отобразится нужный режим вспышки.

Значок	Режим	Описание
	Автофокусировка	Режим Автофокусировка обеспечивает автоматическую фокусировку камеры на объекте.
	Макро / Супер-Макро	Данный режим предназначен для съемки крупным планом. Если установлен режим Супер-Макро, настройка рычажком увеличение недоступна, пока данный режим не будет отменен.
	Бесконечность	Если установлен режим «Бесконечность», камера фокусируется на удаленных объектах.
	Ручная фокусировка	В ручном режиме вы можете настроить фокусное расстояние в диапазоне от Макро до бесконечности с помощью кнопки  или  . Нажмите OK для блокирования фокусировки и выхода из экрана регулировки.

Использование кнопки фиксации режимов автоматической установки экспозиции/автофокусировки (AE-L/AF-L)

Для фиксации фокуса и экспозиции используйте кнопку $\frac{AE-L}{AF-L}$ на камере.

Блокир./разблок. режимов автоматической установки экспозиции/фокусировки:

- Нажмите $\frac{AE-L}{AF-L}$.

Функции поворотного переключателя

- В режиме Ручн. экспозиция (M), нажмите на кнопку **OK** для установки значения диафрагмы или выдержки. Затем поверните поворотный переключатель, чтобы установить значение диафрагмы или выдержки.
- В режиме Приоритет диафр. (Av) поверните поворотный переключатель, чтобы установить значение диафрагмы.
- В режиме Приорит. затвора (Tv) поверните поворотный переключатель, чтобы установить значение выдержки.
- В режиме съемки (scn) поворотным переключателем выберите необходимый сюжетный режим съемки.
- В режиме Меню поворотным переключателем выберите элемент меню.
- В режиме Воспроизведение поворотным переключателем выберите фото/видеозапись для просмотра.

Ручка выбора режима

Вращая ручку выбора режима, выберите один из десяти режимов съемки:



№	Значок	Режим	Описание
1	P	Программа	Автоматическая настройка соответствующих параметров съемки, облегчающая процесс съемки.
2		Интеллект. сцена	Фотоаппарат определяет условия съемки и автоматически переключается в соответствующий сюжетный режим съемки.
3	SCN	Реж.сцены	Возможность выбора необходимого сюжетного режима съемки в соответствии с условиями съемки.
4		ночная съемка без штатива	Позволяет делать снимки при слабом освещении, например вечером или ночью.
5		Ночной портрет	Позволяет делать четкие снимки, включая портреты, в темное время суток. Прочно удерживайте камеру или используйте штатив в этом режиме.
6		Непрер. Съемка	Возможность выполнения серии снимков одним нажатием на кнопку спуска затвора.
7		HDR	Камера автоматически увеличивает динамический диапазон на необходимо части изображения и повышает видимость деталей в темных зонах.

№	Значок	Режим	Описание
8	M	Ручн. экспозиция	Позволяет вручную задать диафрагму и выдержку.
9	Av	Приоритет диафр. (Av)	Значение диафрагмы можно задать вручную. Выдержка будет установлена автоматически в зависимости от освещения объекта.
10	Tv	Приорит. затвора (Tv)	Значение выдержки можно задать вручную. Значение диафрагмы будет установлено автоматически в зависимости от освещения объекта.

Режим Интеллект.сцена



Автоматически выбирает лучший режим сцены из режимов Портрет, Пейзаж, Макро, Подсветка, Портрет с подсветкой, ночная съемка без штатива и Ночной портрет.

1. Установите ручку выбора режима в положение .
2. Наполовину нажмите кнопку спуска затвора для автоматической фокусировки. Выбранный режим съемки отображается в левом верхнем углу экрана.
3. Нажмите кнопку спуска затвора, чтобы выполнить съемку.







Настройка сюжетного режима

Выберите один из следующих сюжетных режимов съемки, соответствующий текущим условиям съемки.

Выбор режима съемки

1. Установите ручку выбора режима в положение **SCN**.
2. Нажмите **MENU** > , чтобы перейти в меню сцен.
3. Кнопками  и  выберите нужный сюжетный режим.
4. Нажмите **OK**, чтобы подтвердить настройку.

Значок	Режим	Описание
	Портрет	Объект (чаще всего человек) выделяется на общем фоне. Сохраняются ровные и естественные оттенки цвета кожи.
	Пейзаж	Съемка удаленных объектов с фокусировкой на бесконечность и малым значением диафрагмы. При этом достигается максимальная резкость.
	Закат	Передает теплоту и атмосферу (за счет оттенков) рассвета или заката солнца.
	Подсветка фона	Увеличивает экспозицию (с помощью включения вспышки) при съемке против света.
	Дети	Повышение чувствительности и выделение естественных оттенков детской кожи.
	Lomo	Создание снимков с перенасыщенными цветами, нестандартной экспозицией или размытием.
	Фейерверк	Увеличение времени экспозиции для съемки фейерверка. Прочно удерживайте камеру или используйте штатив в этом режиме.
	Снег	Используется при очень ярком освещении, например на фоне снега.
	Спорт	Используется высокая скорость срабатывания затвора для съемки движущихся объектов.
	Вечеринка	Передает атмосферу вечеринки при искусственном освещении.







Значок	Режим	Описание
	MagiQ	Впечатляющий и магический фильтр.
	Текущая вода	Используется длинная выдержка для создания эффекта смазывания. Прочно удерживайте камеру или используйте штатив в этом режиме.
	Пища	Съемка пищи. Увеличение насыщенности в данном режиме придает полученным изображениям большую привлекательность.
	Зеркальное отражение	Эффект зеркального отображения.
	Любовн. Портрет	Создание автопортрета, на котором имеется не менее двух лиц, в закрытом помещении.
	Автопортрет	Создание автопортрета, на котором имеется не менее одного лица, в закрытом помещении.
	Панорама	Создание панорамного изображения, перемещая камеру.
	Рыбий глаз	Имитация эффекта объектива типа «рыбий глаз» и создание изображения, напоминающего использование эффекта разрушенной полусферы.
	Миниатюра	Имитирует небольшую глубину поля за счет постепенного размывания верхней и нижней областей композиции.

Использование Панорама режима



Создание панорамной фотографии из нескольких снимков. Вы можете быстро и просто объединить несколько снимков в один.

-  Действительный размер шитого изображения может варьироваться в зависимости от угла панорамирования и результата сшивания, а также уровня дрожания камеры.

Создание панорамного изображения:

1. Установите ручку выбора режима в положение **SCN**.
2. Нажмите **MENU** >  , чтобы перейти в меню сцен.
3. Кнопками  или  выберите режим **Панорама**.
4. Нажмите **OK**, чтобы подтвердить настройку.
5. Нажмите кнопку  для вызова меню «Угол». Кнопками  и  выберите нужное значение. Нажмите кнопку **OK** для сохранения и применения изменений.



6. Нажмите кнопку  для вызова меню «Направление». Кнопками  и  выберите нужное значение. Нажмите кнопку **OK** для сохранения и применения изменений.



7. Полностью нажмите кнопку спуска затвора для запуска съемки. При запуске съемки в центре экрана отображается белый крестик, а через экран по горизонтали (или вертикали) проходит желтая линия. Также отображается полоса съемки, указывающая на позицию съемки, а белая часть полосы указывает уже сделанные кадры.

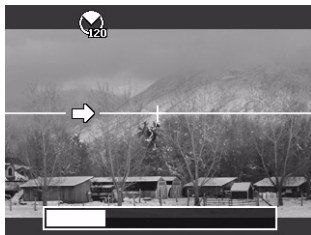

8. При перемещении камеры не по прямой линии желтая линия перемещается вместе с перемещением сцены.





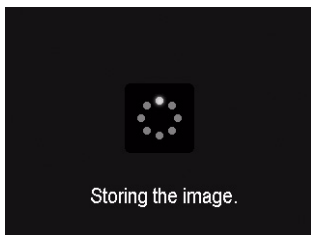

9. Когда белый сегмент дойдет до конца полосы съемки, камера автоматически завершит операцию и сохранит панорамный снимок.



Любовн. Портрет

Создание автопортрета, на котором имеется не менее двух лиц.

1. Установите ручку выбора режима в положение **SCN**.
2. Нажмите **MENU** >  , чтобы перейти в меню сцен.
3. Нажмите  или , чтобы выбрать **Любовн. Портрет**.
4. Нажмите **OK**, чтобы подтвердить настройку.
5. После определения лиц камера автоматически сделает снимок через две секунды ожидания.



Во время ожидания вы можете нажать кнопку спуска затвора для отмены ожидания. Камера начинает распознавание лиц заново.

6. Повторите шаг 5, чтобы камера продолжила распознавание лиц и съемку. Функция отслеживания лиц автоматически отключается при отсутствии лиц в кадре.

Съемка в режиме ночная съемка без штатива

Съемка при слабом освещении, например вечером или ночью.

1. Установите ручку выбора режима в положение .
2. Для автоматической фокусировки нажмите наполовину кнопку **Затвор**.
3. Нажмите кнопку **Затвор** для съемки.





Использование режима Ночной портрет

Съемка ночных сцен и портретов в темное время суток. Прочно удерживайте камеру или используйте штатив в этом режиме.







1. Установите ручку выбора режима в положение .
2. Для автоматической фокусировки нажмите наполовину кнопку **Затвор**.
3. Нажмите кнопку **Затвор** для съемки.

Использование режима Непрер. Съемка

Данный режим позволяет выполнить серию последовательных снимков.

Значок	Режим	Описание
	Выс. скор. сер. съемка	Нажмите и удерживайте кнопку Затвор для выполнения серии снимков на скорости 10 кадров в секунду (максимальное число снимков составляет 5).
	Предв. съемка	Снимки делаются до полного нажатия кнопки Затвор . Эта функция задействуется при нажатии кнопки Затвор наполовину и продолжает работу при полном нажатии кнопки Затвор .
	Ускор. Серия 60	Эта функция используется для выполнения 25 снимков с разрешением 2М (1920 x 1080) за одну съемку.
	Ускор. Серия 120	Эта функция используется для выполнения 50 снимков с разрешением VGA за одну съемку.
	Мульти-съемка 16	Нажмите кнопку Затвор , чтобы сделать 16 снимков на скорости 30 кадров в секунду и объединить их в одну фотографию.

Для выбора режима непрерывной съемки:

1. Установите ручку выбора режима в положение .
2. Кнопками **MENU** >  и  выберите функцию **Непрер. Съемка** и нажмите кнопку **OK** или .
3. Кнопками  и  выберите нужный режим.
4. Нажмите **OK** > **MENU** для подтверждения настроек и выхода из режима меню.

Съемка в режиме HDR

В этом режиме камера автоматически усиливает контрастность теней и выделяет детали изображения.

1. Установите ручку выбора режима в положение .
2. Для автоматической фокусировки нажмите наполовину кнопку **Затвор**.
3. Нажмите кнопку **Затвор** для съемки.

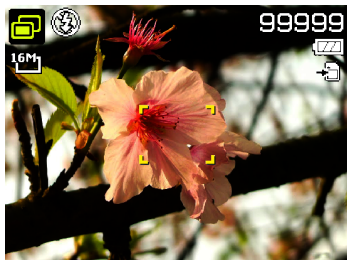

До



После



Режим съемки со вспышкой автоматически отключен.

Режим Ручн. экспозиция

Значение диафрагмы и выдержку можно установить в ручном режиме.

Ручн. экспозиция:

1. Установите ручку выбора режима в положение **M**.
2. Нажмите **ОК**, чтобы установить значение диафрагмы или выдержки.
3. Поверните поворотный переключатель, чтобы установить значение диафрагмы или выдержки.
4. Нажмите кнопку **Затвор** для съемки.

Использование режима Приоритет диафр.

Приор. диафрагмы часто используется при съемке неподвижных объектов, а также для выделения глубины резкости. Для получения большей глубины резкости установите меньшее значение диафрагмы.

Ручная установка Приоритет диафр.

1. Установите ручку выбора режима в положение **Av**.
2. Поверните поворотный переключатель, чтобы установить значение диафрагмы.
3. Нажмите кнопку **Затвор** для съемки.

Использование режима Приорит. затвора

Приорит. затвора часто используется при съемке движущихся объектов. Для получения четких снимков быстро движущихся объектов используйте режим приоритета выдержки.

Ручная установка Приорит. затвора:

1. Установите ручку выбора режима в положение **Tv**.
2. Поверните поворотный переключатель, чтобы установить значение выдержки.
3. Нажмите кнопку **Затвор** для съемки.

Видеозапись

Этим фотоаппаратом можно записывать видео. Перед началом видеозаписи установите настройки видеоролика.

Для записи видеоклипа:

1. Нажмите **●**, чтобы начать запись.
2. Рычагом **увеличения** приблизьте или удалите объект.
3. Нажмите кнопку **●** для останова записи.



- Камера автоматически прекратит запись, если исчерпан доступный объем памяти.
- Видеозапись автоматически прекращается, если размер видеофайла достигает значения 4 ГБ или общее время записи приближается к 29 минутам.
- Для видеозаписи в режиме HD требуется карта памяти SDHC класса 6 или выше.

Использование функции PIV









Во время видеозаписи вы можете сделать снимок изображения, нажав кнопку спуска затвора (на экране при этом отображается значок ). Эта функция доступна только для видео размером 1080р (30 кадров/сек.), 720р (30 кадров/сек.) или VGA (30 кадров/сек.).



- Если видео имеет размер 1080р (30 кадров/сек.), снимки сохраняются с разрешением 1920 x 1080.
- В видеоформате 720р (30 кадр/с) фотоснимки сохраняются с разрешением 1280 x 720.
- Если видео имеет размер VGA (30 кадров/сек), снимки сохраняются при разрешении 640 x 480.

Использование меню Захватить

Нажмите кнопку **MENU** для доступа к дополнительным параметрам съемки. В зависимости от настроек в меню Захватить отображаются различные значки.

1. Нажмите **MENU** > .
2. Нажмите  или  , чтобы выбрать параметр.
3. Нажмите **OK** или , чтобы войти в подменю.
4. Нажмите  или  , чтобы выбрать параметр.
5. Нажмите **OK** > **MENU**, чтобы сохранить настройку и выйти из режима меню.





Размер фотографий

Значок	Описание	Значок	Описание
	18 мегапикселя (4896 x 3672)		3:2 (3984 x 2656)
	8 мегапикселя (3264 x 2448)		HD 16:9 (9 Мпикс; 3968 x 2232)
	5 мегапикселя (2592 x 1944)		HD 16:9 (2 Мпикс; 1920 x 1080 в формате FHD)
	3 мегапикселя (2048 x 1536)		2992 x 2992
	VGA (640 x 480)	--	--



Для изображений 4:3 указывается размер, но не указывается формат.

Выбор размера изображения:





1. Нажмите кнопку **MENU** >  > **Размер фотографии**.
2. Нажмите **OK** или , чтобы войти в подменю.
3. Нажмите  или  , чтобы выбрать параметр.
4. Нажмите **OK**, чтобы подтвердить настройку.

Качество

Установка качества (сжатия), с которым выполняется снимок изображения. Качество определяет степень сжатия изображений. Качество **Оч. высок.** позволяет получить наилучшее изображение с резкими деталями и меньшим уровнем сжатия. Однако, чем выше качество, тем больший объем памяти занимает файл изображения на карте памяти.

Выбор качества изображения:





1. Нажмите **MENU** >  > **Качество**.
2. Нажмите **OK** или , чтобы войти в подменю.

3. Кнопками  и  выберите **Оч. высок.** , **Высокое**  или **Обычное** .
4. Нажмите **ОК**, чтобы подтвердить настройку.

Очистить изобр.



Применение различных настроек или тонов для оптимизации снимаемого изображения.

Настройка печати даты:

1. Нажмите кнопку **MENU** >  > **Очистить изобр.**
2. Нажмите **ОК** или , чтобы войти в подменю.
3. Кнопками  и  выберите **Обычное / Мягкое Насыщенный / Более насыщенное / Портрет / Пользовательск. / Ч/Б (черно-белый)**.
4. Нажмите **ОК**, чтобы подтвердить настройку.

Бал. белого

Компенсирует температуру цвета в различных условиях освещения для надлежащего отображения белого и других цветов при съемке.

Значок	Режим	Описание
AWB	Авто	Автоматическая регулировка баланса белого.
	Дневн.свет	Используется при ярком дневном освещении.
	Облачно	Используется при съемке в сумерках или в тени.
	Иск.освещ.	Используется, если объекты освещены светом лампы накаливания.

Значок	Режим	Описание
	Флуор._V	Используется для съемки при свете люминесцентных ламп.
	Флуор._H	Выполняется коррекция зеленого оттенка, который дает люминесцентное освещение. Предназначено для съемки в помещении при свете люминесцентных ламп без вспышки.
	Пользовательск.	Используется, когда требуется вручную отрегулировать баланс белого при определенном освещении.





Регулировка Бал. белого:

1. Нажмите **MENU** > > **Бал. белого**.
2. Нажмите **OK** или , чтобы войти в подменю.
3. Нажмите кнопку или для выбора опции баланса белого. Результат предварительного просмотра на основе текущего баланса белого отображается на экране. (При выборе Пользовательск. режима нажмите на кнопку , направьте камеру на чистый лист белой бумаги или что-то подобное и нажмите кнопку спуска затвора для определения камерой цветовой гаммы.)
4. Нажмите **OK**, чтобы подтвердить настройку.





ISO

Параметром ISO задается светочувствительность камеры. Чем выше показатель ISO, тем более яркую фотографию можно сделать в слабо освещенном месте. Однако по мере увеличения чувствительности ISO шумы на фотографии становятся заметнее.



Значок	Описание
	Автоматический выбор чувствительности ISO.

Значок	Описание
	Эквивалент цветной пленки с чувствительностью по ISO 160/200. Используется для съемки вне помещения при ярком освещении.
  	Эквивалент цвета пленки ISO 400/800/1600/3200/6400/12800. Используется при слабом освещении или в случае невозможности использования вспышки.





Выбор чувствительности ISO:

1. Нажмите **MENU** >  > **ISO**.
2. Нажмите **OK** или , чтобы войти в подменю.
3. Нажмите  или , чтобы выбрать значение ISO.
4. Нажмите **OK**, чтобы подтвердить настройку.

Изм экспз



Значок	Режим	Описание
	Несколько	Определяет экспозицию с учетом нескольких точек в области объекта.
	Центр	Определяет общую экспозицию сцены съемки, но придает больше значения объектам к центру.
	Точеч зам	Определяет экспозицию с учетом центральной точки в области объекта.

Выбор параметра измерения:

1. Нажмите **MENU** >  > **Изм экспз**.
2. Нажмите **OK** или , чтобы войти в подменю.
3. Кнопками  и  выберите параметр измерения.
4. Нажмите **OK**, чтобы подтвердить настройку.





Обл.автофок.

Определение области фокусирования камеры.

Значок	Режим	Описание
	Отслеж. лица	Автоматическое обнаружение лиц и их постоянное отслеживание.
	Широк.	Автоматический выбор области фокусировки внутри широкого кадра.
	Центр	Фиксированная фокусировка по центру.

Значок	Режим	Описание
	Отслеживание АФ	Фокусирование на перемещающемся объекте и автоматическое постоянное сохранение фокуса.





Задание Обл.автофок.:

1. Нажмите **MENU** >  > **Обл.автофок.**
2. Нажмите **ОК** или , чтобы войти в подменю.
3. Нажмите  или  , чтобы выбрать пункт подменю автофокуса.
4. Нажмите **ОК**, чтобы подтвердить настройку.

Лампа АФ

В данном режиме обеспечивается дополнительная подсветка в условиях съемки при недостаточной освещенности.





Чтобы включить Лампа АФ:

1. Нажмите кнопку **MENU** >  > **Лампа АФ**.
2. Нажмите **ОК** или , чтобы войти в подменю.
3. Кнопками  или   выберите **Авто**.
4. Нажмите **ОК**, чтобы подтвердить настройку.

Фиксатор режима автом. устан. экспозиции/фокусировки

Данная функция позволяет настроить фиксацию фокуса и значение экспозиции.

Для фиксации режима автом. устан. экспозиции/фокусировки:

1. Нажмите **MENU** >  > **Фиксатор режима автом. устан. экспозиции/фокусировки**.
2. Нажмите **ОК** или , чтобы войти в подменю.
3. Нажмите  или  , чтобы выбрать фиксацию режима автом. устан. экспозиции/фокусировки.
4. Нажмите **ОК**, чтобы подтвердить настройку.





Эта функция доступна только в режимах Ручн. экспозиция, Приоритета диафр. и Приорит. затвора.

Цифр. увл.

За счет функции цифрового увеличения производится увеличение или уменьшение изображения с помощью программного обеспечения.





Для включения цифрового увеличения:

1. Нажмите **MENU** >  > **Цифр. увл.**
2. Нажмите **OK** или , чтобы войти в подменю.
3. Кнопками  или  выберите **Вкл.**
4. Нажмите **OK**, чтобы подтвердить настройку.

Впеч. даты

Печатает дату создания снимка на фотографии.





Настройка печати даты:

1. Нажмите **MENU** >  > **Впеч. даты.**
2. Нажмите **OK** или , чтобы войти в подменю.
3. Кнопками  или  выберите параметр **Дата, Дата и время** или **Выкл.**
4. Нажмите **OK**, чтобы подтвердить настройку.

Автопросмотр

Данная функция выводит неподвижное изображение снимка на 1 секунду после его выполнения.

Настройка Автопросмотр:

1. Нажмите **MENU** >  > **Автопросмотр.**
2. Нажмите **OK** или , чтобы войти в подменю.
3. Кнопками  или  выберите **Вкл.** или **Выкл.**
4. Нажмите **OK**, чтобы подтвердить настройку.







В режиме автоматического просмотра для возврата в режим съемки нажмите наполовину кнопку спуска затвора.

Стабилизатор

Уменьшение смазывания изображения, вызываемого дрожанием камеры, и, тем самым, повышение качества изображения и его четкости.

Настройка стабилизатора:

1. Нажмите **MENU** >  > **Стабилизатор**.
2. Нажмите **OK** или , чтобы войти в подменю.
3. Кнопками  или  выберите **Вкл.** или **Выкл.**.
4. Нажмите **OK**, чтобы подтвердить настройку.







Когда батарея разряжается, режим Стабилизатор автоматически отключается.

Обнаружение движения

Эта функция определяет движущиеся объекты и выделяет желтым значком изображение, которое может получиться размытым.

Для включения обнаружения движения:

1. Нажмите **MENU** >  > **Обнаружение движения**.
2. Нажмите **OK** или , чтобы войти в подменю.
3. Кнопками  или  выберите **Авто** или **Выкл.**.
4. Нажмите **OK**, чтобы подтвердить настройку.



- Если включена функция **Обнаружение движения** и обнаружен движущийся объект, значок **Обнаружение движения** становится желтым.
- Эта функция недоступна при работе вспышки и в некоторых режимах съемки.





Использование меню «Видео»

Нажмите кнопку **MENU** для доступа к параметрам меню видеосъемки. Перед началом видеозаписи установите необходимые настройки.

Режим Фильм

Значо К	Описание	Значо К	Описание
	Full HD 1080i (60 кадров/сек.)		HD 720p (30 кадров/сек)
	Full HD 1080p (30 кадров/сек)		VGA (30 кадров/сек)
	HD 720p (60 кадров/сек)		VGA (120 кадров/сек)





Для выбора размера видеоролика:

1. Нажмите **MENU** >  > **Режим Фильм**.
2. Нажмите **OK** или , чтобы войти в подменю.
3. Нажмите  или , чтобы выбрать параметр.
4. Нажмите **OK**, чтобы подтвердить настройку.

Ветер Вырезать

Используйте эту функцию для снижения звуковых помех, создаваемых ветром при записи видео.





Чтобы включить функцию Ветер Вырезать:

1. Нажмите **MENU** >  > **Ветер Вырезать**.
2. Нажмите **ОК** или , чтобы войти в подменю.
3. Кнопками  или  выберите **Вкл.**
4. Нажмите **ОК**, чтобы подтвердить настройку.





Непр. АФ

Используйте эту функцию для управления методом автофокусировки при записи видео.



Установка режима Непр. АФ:

1. Нажмите кнопку **MENU** >  > **Непр. АФ**.
2. Нажмите **ОК** или , чтобы войти в подменю.
3. Кнопками  или  выберите **Вкл.** или **Выкл.**
4. Нажмите **ОК**, чтобы подтвердить настройку.

Состояние батареи

Значок	Описание
	Батарея заряжена полностью.
	Достаточный заряд батареи.
	Низкий заряд батареи.
	Очень низкий заряд батареи. Следует как можно быстрее заменить батарею.

Прочие настройки

Нажмите **MENU** >   , затем выберите параметр.

Параметр	Подменю	Описание
Звуки	[Звук при вкл.]	Выбор типа звука при запуске.
	[Затвор]	Включение и выключение звука затвора.
	[Громкость сигнала]	Регулировка громкости.
Энергосбер.	[1 мин.]	Для сохранения мощности фотоаппарат автоматически переключается в режим ожидания при простое в течение нескольких минут. (Для возобновления работы нажмите любую кнопку.)
	[3 мин.]	
	[5 мин.]	
	[Выкл.]	При простое фотоаппарат остается включенной.
Дата и время	Установка даты и времени.	
Язык	Выбор языка для меню дисплея и другой информации.	
Режим отображения	[Захватить] [Воспроизведение]	Определяет отображение значков на ЖК-экране в режимах Захватить и Воспроизведение.

Параметр	Подменю	Описание
Настройки ТВ	[ТВ-выход]	Переключает видеовыход в соответствии с различными региональными стандартами. Доступные настройки: NTSC (для Америки, Японии, Тайваня и др.) и PAL (для Китая, Европы, Океании и др.).
	[HDMI]	Установка разрешения изображения для выхода HDMI. Доступные настройки зависят от настройки ТВ-выхода. <ul style="list-style-type: none"> • Если ТВ-выход установлен на NTSC, то доступны следующие настройки HDMI: Авто / 480p / 720p / 1080i / 1080p. • Если ТВ-выход установлен на PAL, то доступны следующие настройки HDMI: Авто / 576p / 720p / 1080i / 1080p.
	[Управл. HDMI]	Установка управления воспроизведением с ТВ. <ul style="list-style-type: none"> • Вкл.: управление от ПДУ телевизора. • Выкл.: управление с фотоаппарата.
		 Настройки ТВ должны быть установлены на NTSC или PAL в зависимости от региона. Для получения дополнительной информации о системе, которую необходимо использовать, обратитесь к местным органам власти.

Параметр	Подменю	Описание
Яркость ЖК-дисплея	[Авто]	Автоматическая настройка яркости ЖК-экрана в зависимости от окружающих условий съемки.
	[Высокая]	Увеличение яркости ЖК-экрана.
	[Обычное]	Яркость ЖК-экрана соответствует настройкам по умолчанию.
Заставка	[Вкл.]	Активация изображения заставки при включении камеры.
	[Выкл.]	Отключение функции заставки.
Форматиров.	Форматирование встроенной памяти или карты памяти.	
Сброс. все	Сброс значений всего меню и настроек функций кнопок до настроек по умолчанию. При использовании функции «Сброс. все» не изменяются следующие настройки: <ul style="list-style-type: none"> • Настройка Дата и время • Настройка языка • Настройки ТВ • Пользовательская настройка Бал. белого 	
Авто вращения	[Вкл.]	Автоматическое изменение ориентации при повороте ЖК-экрана.
	[Выкл.]	Отключение функции автоповорота.

Режим Воспроизведение

Нажмите , чтобы переключиться в режим **Воспроизведение**.

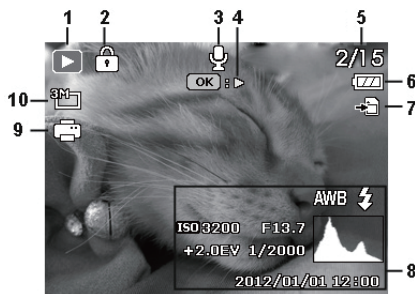



Если фотоаппарат выключен, в режим Воспроизведение можно перейти, нажав и удерживая кнопку .

№	Элемент	Описание
1	Режим Воспроизведение	Камера в режиме Воспроизведение .
2	Защита	Показывает, что файл защищен и не может быть удален.
3	Голосовая памятка	Показывает, что файл имеет звуковое сопровождение или является аудиофайлом.
4	Краткое описание кнопок	Показывает справку по клавишам. Нажмите кнопку для воспроизведения записанного видео.
5	Номер файла/Всего	Номер файла/Общее количество файлов на карте памяти
6	Батарея	Уровень заряда батареи
7	Носитель	Тип носителя информации
8	Информация о записи	Отображает информацию о записи файла.
9	DPOF	Показывает, что файл отмечен для печати.

№	Элемент	Описание
10	Размер изображения	Показывает параметры размера изображения









Параметры воспроизведения и редактирования

В режиме **Воспроизведение** нажмите кнопку  или  для просмотра следующего/предыдущего файла. Можно также выбрать любой из следующих параметров.

Увеличение изображения

Увеличение изображения до таких размеров, чтобы можно было разглядеть его детали.





Увеличение изображения:







1. Нажмите , чтобы переключиться в режим **Воспроизведение**.
2. Нажмите кнопку  или  для выбора изображения, которое требуется увеличить.
3. Переведите рычажок **увеличения** в положение  увеличения или  уменьшения снятого изображения.
В режиме увеличения используйте рычаг **увеличения** для изменения коэффициента увеличения.
4. Нажмите , ,  или , чтобы перейти к области, которую требуется просмотреть.

Обрезание кадра



Вырезает часть файла изображения и сохраняет ее в новый файл.

Чтобы обрезать изображение:

1. Нажмите , чтобы переключиться в режим **Воспроизведение**.
2. Нажмите кнопку  или  для выбора изображения, которое требуется увеличить.
3. Переведите рычаг **увеличения** к , чтобы увеличить масштаб снятого изображения.
В режиме увеличения используйте рычаг **увеличения** для изменения коэффициента увеличения.

4. Нажмите ,  ,  или , чтобы обозначить нужную границу обрезки.
5. Кнопками **MENU** >  и  выберите **Да** и нажмите кнопку **ОК** для подтверждения и сохранения файла изображения.

Поворот изображения

Для изменения положения изображения на 90 градусов по часовой стрелке нажмите кнопку  .









Данная функция не изменяет изображение, она просто добавляет флажок к метке ориентации данных EXIF и сохраняет его после каждого поворота.

Одновременный просмотр нескольких файлов

Этот параметр позволяет одновременно отобразить на экране до 9 файлов.

Просмотр нескольких файлов:

1. Нажмите , чтобы переключиться в режим **Воспроизведение**.
2. Переведите рычажок **увеличения** в положение . В данном режиме на экране отображается не более 9 уменьшенных изображений. Нажмите ,  ,  или , чтобы выбрать файл, затем нажмите **ОК**, чтобы просмотреть его в нормальном размере.











Если имеется более 9 пиктограмм, на экране отображается линейка прокрутки.

Воспроизведение видеороликов

Просмотр видеозаписей в режиме воспроизведения.

Просмотр видеоролика:

1. Нажмите , чтобы переключиться в режим **Воспроизведение**.
2. Нажмите кнопку  или  для перехода к желаемому видеоролику.
3. Нажмите **ОК**, чтобы начать воспроизведение видеоролика.

- Чтобы прекратить воспроизведение, нажмите кнопку , или нажмите кнопку   для приостановки. Нажмите   еще раз, чтобы возобновить воспроизведение.



- Во время воспроизведения видеозаписи нажмите кнопку  для перемотки вперед или кнопку  для перемотки назад.
- При приостановке воспроизведения видеоролика его можно просматривать покадрово. Нажмите кнопку  для просмотра следующего кадра или кнопку  для просмотра предыдущего кадра. Нажмите и удерживайте кнопку  для непрерывного покадрового просмотра последующих кадров, или нажмите и удерживайте кнопку  для непрерывного покадрового просмотра в обратном направлении.

Редактирование видеоизображения



В режиме паузы при просмотре видеоклипа нажмите кнопку  для входа в режим редактирования клипа. На левой стороне экрана отображается панель редактирования.

Для редактирования видеоклипа:

1. Кнопками  и  выберите:

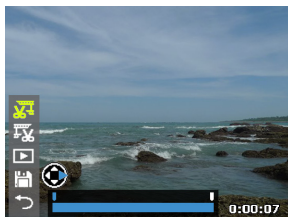
-  - начальная точка вырезания от начала клипа.
-  - конечная точка вырезания от конца клипа.





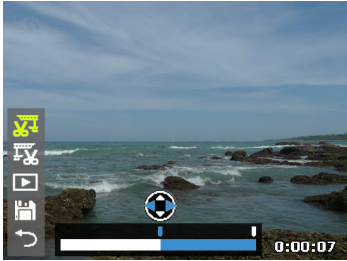



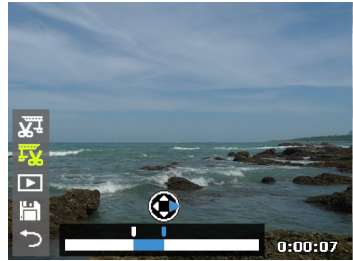



2. Нажмите кнопку  или , чтобы задать временной интервал видеоклипа. Длительность видеоклипа должна быть не менее 2 секунд.



Начальная точка



Конечная точка

3. Для предварительного просмотра видеоклипа нажмите кнопку  или   для выбора  и нажмите кнопку **ОК**.
4. Для сохранения отредактированного видеоклипа в другом файле кнопками  и  выберите  и нажмите кнопку **ОК**. Выберите **Сохран.** и нажмите **ОК**, чтобы сохранить файл.
5. Для выхода из режима редактирования видеоклипа нажмите кнопку  или   для выбора  и нажмите кнопку **ОК**. Отобразится экран паузы видео.







Отредактированный видеоклип можно сохранить в отдельном файле, который дальнейшему редактированию не подлежит.

Регулировка громкости воспроизведения

Увеличение или уменьшение уровня громкости при воспроизведении видео- и аудиозаписей или голосовых заметок.

Регулировка громкости воспроизведения:

1. Нажмите , чтобы переключиться в режим **Воспроизведение**.
2. С помощью кнопок  или  выберите видеоролик, аудиозапись или звуковые заметки для воспроизведения.
3. Начните воспроизведение файла и скорректируйте громкость.
 - Чтобы увеличить громкость, переведите рычаг **увеличения** к  **Т**.











- Чтобы уменьшить громкость, переведите рычаг **увеличения** к W .

-  Громкость регулируется во время воспроизведения, но не во время перемотки вперед, назад или в режиме паузы.



Удаление файлов

Удаление всех или только выбранных файлов.



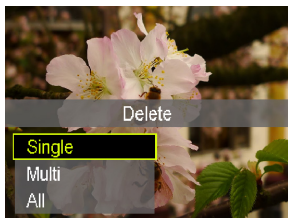







Для удаления одного файла

1. Нажмите , чтобы переключиться в режим **Воспроизведение**.
2. Нажмите кнопку  или , чтобы выбрать файл для удаления.
3. Нажмите .
4. Нажмите  или  , чтобы выбрать **Каждый** и нажмите кнопку **ОК**.
5. На экране появится запрос подтверждения. Нажмите  или  , чтобы выбрать **Да**, а затем нажмите **ОК**, чтобы подтвердить удаление файлов.
6. Повторите операции 2-5, чтобы удалить другие файлы.





-  В режиме Захватить нажмите кнопку  для удаления последнего записанного файла.

Удаление нескольких файлов:

1. Нажмите , чтобы переключиться в режим **Воспроизведение**.
2. Нажмите .
3. Кнопками  и   выберите **Несколько** и нажмите кнопку **ОК**. Изображения отображаются в режиме пиктограмм.
4. Кнопками  и  выберите файлы для удаления, устанавливая метку для удаляемого файла кнопками  и  . На отмеченных файлах появится значок .



5. Нажмите **OK**. На экране появится запрос подтверждения.



Кнопками  и  выберите **Да** и нажмите кнопку **OK** для подтверждения операции удаления.

Удаление всех файлов.

1. Нажмите , чтобы переключиться в режим **Воспроизведение**.

2. Нажмите .

3. Нажмите  или , чтобы выбрать **Все** и нажмите **OK**.

4. На экране появится запрос подтверждения. Кнопками  и  выберите **Да** и нажмите кнопку **OK** для подтверждения операции удаления.

Слайд-шоу

Установка промежутка времени для представления снятых изображений и видео файлов (только первый кадр).





Просмотр слайд-шоу:





1. Нажмите , чтобы переключиться в режим **Воспроизведение**.



2. Нажмите **MENU** >  > **Слайд-шоу**.

3. Нажмите **OK** или , чтобы войти в подменю.



4. Изменение настроек режима слайд-шоу.

- Кнопками  и  выберите **Интервал**, а кнопками  и  установите время перехода к следующему кадру 1/3/5/10 с.

- Кнопками  и  выберите **Повтор**, а кнопками  и  выберите режим повтора слайд-шоу.

5. Кнопками  или  выберите **Старт** и нажмите кнопку **OK** для запуска слайд-шоу.











Если требуется сделать паузу в любой момент, нажмите . Нажмите  снова, чтобы продолжить просмотр. Чтобы остановить слайд-шоу, нажмите .

Защита файлов

Предотвращение случайного удаления выбранных файлов.

Для защиты одного файла











1. Нажмите , чтобы переключиться в режим **Воспроизведение**.
2. Нажмите кнопку  или , чтобы выбрать файл для защиты.
3. Нажмите **MENU** >  > **Защита**.
4. Нажмите **ОК** или , чтобы войти в подменю.
5. Нажмите  или , чтобы выбрать **Каждый** и нажмите кнопку **ОК**.
6. На экране появится запрос подтверждения. Нажмите  или , чтобы выбрать **Блокир.**, а затем нажмите **ОК**, чтобы подтвердить защиту файла.



- На защищенном файле появится значок  .
- Для снятия защиты с файла выберите Разблокировать.

7. Повторите операции 2-6, чтобы защитить другие файлы.

Защита нескольких файлов:







1. Нажмите , чтобы переключиться в режим **Воспроизведение**.
2. Нажмите **MENU** >  > **Защита**.
3. Нажмите **ОК** или , чтобы войти в подменю.
4. Кнопками  и  выберите **Несколько** и нажмите кнопку **ОК**. Изображения отображаются в режиме пиктограмм.
5. Кнопками  и  выберите файлы, которые вы хотите защитить и кнопками  и  пометьте нужный файл для защиты. На отмеченных файлах появится значок .



- Если значок  на уменьшенных изображениях не появляется, то файлы защищены не были.

6. Нажмите кнопку **ОК** для блокирования выбранных файлов.

Защита всех файлов:

1. Нажмите , чтобы переключиться в режим **Воспроизведение**.
2. Нажмите **MENU** >  > **Защита**.
3. Нажмите **ОК** или , чтобы войти в подменю.
4. Нажмите  или , чтобы выбрать **Заблокировать все** и нажмите **ОК**.
5. На экране появится запрос подтверждения. Кнопками  и  выберите **Да** для подтверждения защиты файлов.









Защиту можно снять в любой момент, повторив вышеописанные операции. При выполнении операции 4 выберите **Разблокировать все**, чтобы разблокировать все файлы.

Голосовая памятка

Позволяет добавить звуковую заметку к файлу изображения.

Запись звуковой заметки:





1. Нажмите , чтобы переключиться в режим **Воспроизведение**.
2. Кнопками  и  выберите изображение, к которому вы хотите добавить звуковую заметку.
3. Нажмите **MENU** >  > **Голосовая памятка**.
4. Нажмите **ОК** или , чтобы войти в подменю.
5. Нажмите  или , чтобы выбрать **Старт** и нажмите **ОК**, чтобы начать запись голоса.

Во время записи аудио выберите **Стоп** и нажмите кнопку **ОК** для останова записи.



- Максимальная продолжительность аудиозаписи — 30 секунд.
- На файле, к которому была добавлена звуковая заметка, появится значок  .

Прослушивание звуковой заметки:



































1. Нажмите **OK**, чтобы прослушать звуковую заметку.
2. Нажмите  , чтобы приостановить воспроизведение. Повторно нажмите кнопку  , чтобы возобновить воспроизведение.
3. Нажмите , чтобы остановить воспроизведение.

Эффекты фильтра

Применение спецэффекта к фотографии (только в формате 4:3).

Элемент	Описание
Плавная размывка	Эффект мягкого появления изображения.
Усил. цвет	Применяется выбранный вами цвет, в то время как остальная сцена становится черной или белой.
астральный	Эффект лучей и узоров, напоминающих взрыв звезды.
Рыбий глаз	Изображению придается эффект объектива типа «рыбий глаз».
Миниатюра	Детали изображения размываются и сцена напоминает макет игрушки. Данный эффект рекомендуется применять к снимку, выполненному под большим углом, для имитации миниатюрного эффекта.
Живопись	Изображению придается вид акварельного рисунка.









Применение фильтра к фотографии в формате 4:3:

1. Нажмите , чтобы переключиться в режим **Воспроизведение**.
2. Кнопками  и  выберите файл, к которому вы хотите применить фильтр.
3. Нажмите кнопку **MENU** >  > **Эффекты фильтра**.
4. Нажмите **ОК** или , чтобы войти в подменю.
5. Кнопками  и  выберите фильтра и нажмите кнопку **ОК**.
6. На экране появится запрос подтверждения. Нажмите  или                            



DPOF











С помощью настроек формата Digital Print Order Format (DPOF) можно выбрать изображения для печати на карте памяти и с помощью фотоаппарата заранее указать число копий при распечатке. Эта функция удобна при печати фотографий в фотолаборатории или на принтере с функцией прямой печати.

Настройка DPOF:





1. Нажмите , чтобы переключиться в режим **Воспроизведение**.
2. Нажмите кнопку **MENU** >  > **DPOF**.
3. Нажмите **OK** или , чтобы войти в подменю.
4. Кнопками  и  выберите **Выберите снимки** и нажмите кнопку **OK** для настройки параметров печати для выбранного изображения.
Изображения отображаются в режиме пиктограмм.
5. Кнопками  и  выберите файлы, которые вы хотите пометить для печати, и кнопками  и  установите число копий.



Для просмотра выбранного файла в полноэкранном режиме переместите рычажок увеличения в положение **W** . Для возврата в режим пиктограмм переместите рычажок увеличения в положение **Q** .

6. Нажмите кнопку **OK** для настройки параметров печати.
 - Кнопками  и  выберите **Дата**, а кнопками  и  выберите режим печати даты и времени создания снимка.
 - Кнопками  и  выберите **Сведения**, а кнопками  и  выберите, следует ли печатать информацию о снимке (значения диафрагмы и выдержки).
7. После завершения всех настроек кнопками  и  выберите **Готово** и нажмите кнопку **OK**.

Сброс DPOF:

1. Нажмите , чтобы переключиться в режим **Воспроизведение**.
2. Нажмите кнопку **MENU** >  > **DPOF**.
3. Нажмите **OK** или , чтобы войти в подменю.
4. Кнопками  и  выберите **Сброс** и нажмите кнопку **OK** для очистки всех параметров печати.













Копировать

Копирование файлов между встроенной памятью и картой памяти.







Данная функция доступна только при установке в камеру карты памяти, не защищенной от записи.

Копирование выбранных файлов:









1. Нажмите , чтобы переключиться в режим **Воспроизведение**.
2. Нажмите кнопку **MENU** >  > **Копировать**.
3. Нажмите **OK** или , чтобы войти в подменю.
4. Выберите вид копирования и нажмите кнопку **OK** или  для продолжения.
 - **Копия на карту**: копирование всех файлов, сохраненных в камере, на карту памяти.
 - **Копировать в камеру**: копирование всех файлов, сохраненных на карте памяти, во встроенную память камеры.
5. Нажмите кнопку  или  > **Выбранные изображения** > **OK**.
6. Кнопками  и  перейдите к файлу, который вы хотите скопировать, и кнопками  и  пометьте или снимите метку с файла для копирования. После завершения маркировки нажмите кнопку **OK**.
7. Кнопками  и  выберите **Да** и нажмите кнопку **OK**.



Для просмотра выбранного файла в полноэкранном режиме переместите рычажок увеличения в положение **W** . Для возврата в режим пиктограмм переместите рычажок увеличения в положение .

8. На экране появится запрос подтверждения. Кнопками  и  выберите **Да** и нажмите кнопку **ОК** для запуска операции копирования файла.









Копирование всех файлов:

1. Нажмите , чтобы переключиться в режим **Воспроизведение**.
2. Нажмите кнопку **MENU** >  > **Копировать**.
3. Нажмите **ОК** или , чтобы войти в подменю.
4. Выберите вид копирования и нажмите кнопку **ОК** или  для продолжения.
5. Кнопками  и  выберите **Все снимки** и нажмите на кнопку **ОК**.
6. На экране появится запрос подтверждения. Кнопками  и  выберите **Да** и нажмите кнопку **ОК** для запуска операции копирования всех файлов.

ФИЛЬМ - вставка



Объединение двух видеоклипов с одинаковыми характеристиками (формат изображения и частота кадров) в один видеоролик.

Объединение двух видеоклипов:

1. Нажмите , чтобы переключиться в режим **Воспроизведение**.
2. Кнопками  и  выберите исходный (первый) видеоклип.
3. Нажмите кнопку **MENU** >  > **Фильм - вставка**.
4. Нажмите **ОК** или , чтобы войти в подменю.
В окне пиктограмм отобразятся видеоклипы, имеющие одинаковые характеристики с исходным видеоклипом.
5. Кнопками  и  выберите второй видеоклип и кнопками  и  пометьте его.



Для просмотра выбранного файла в полноэкранном режиме переместите рычажок увеличения в положение **W** . Для возврата в режим пиктограмм переместите рычажок увеличения в положение **Q.T**.

-
- После нажатия кнопки **ОК** на экране отображается окно подтверждения.
 - Кнопками  и  выберите **Да** и нажмите кнопку **ОК** для «подклеивания» второго видеоклипа к концу исходного (первого) видеоклипа.



- Общая продолжительность склеиваемых видеоклипов не должна превышать 30 минут.
 - После склеивания видеоклипов второй видеоклип удаляется.
-

Подключения

Стандартное программное обеспечение

Вместе с фотоаппаратом поставляется диск со следующими программами.



ПО MAGIX Video easy SE	MAGIX Video easy SE является интуитивной программой для редактирования видео. Просто выберите видеоматериал, добавьте к нему текст, музыку и переходные эффекты – и у вас готов фильм собственного производства. Запишите фильм на диск DVD, экспортируйте его на мобильные устройства или выложите в Интернете.
------------------------	--

Чтобы установить эти программы, ознакомьтесь с информацией на прилагаемом компакт-диске.

Подсоединение фотоаппарата к компьютеру

Можно подключить фотоаппарат к ПК или ноутбуку, чтобы передать, просмотреть, напечатать или отредактировать файлы.

Подключение камеры к компьютеру:

1. Откройте крышку разъемов USB/AV/HDMI.
2. Подсоедините меньший разъем кабеля USB к разъему USB/AV камеры.
3. Включите фотоаппарат.
4. Подсоедините другой конец кабеля USB к свободному порту USB на компьютере.
5. Нажмите  или , чтобы выбрать **Компьютер** и нажмите **ОК**.
6. Дождитесь подключения. После установления подключения на экране отображается сообщение «Режим ПК».

7. В окне **Мой компьютер** отобразится значок **Съемный диск**. Щелкните этот значок, чтобы получить доступ к файлам фотоаппарата.



При подключении фотоаппарата к компьютеру используйте оригинальный кабель USB, чтобы избежать возможных конфликтов системы и повреждения фотоаппарата.

Подключение камеры к телевизору

Файлы, хранящиеся в камере, можно воспроизвести на телевизоре через кабель HDMI или AV.



- Перед подключением камеры к телевизору установите параметр **ТВ-выход** в соответствии с форматом видеовыхода вашего телевизора. Подробные сведения см. в [«Настройки ТВ» на стр. 53](#).
- Подробные сведения об изменении источника входного сигнала см. в руководстве на телевизор.
- Некоторые телевизоры могут не распознавать видеоформат 1080p, 30 к/с. Дополнительные сведения см. в руководстве пользователя на телевизор.

Подключение камеры к телевизору с помощью AV-кабеля:

1. Откройте крышку разъемов USB/AV/HDMI.
2. Подключите телевизор и камеру.
 - Подсоедините меньший разъем кабеля AV к разъему USB/AV камеры.
 - Подсоедините разъем видео желтого и разъем аудио белого цвета аудио-/видеокабеля к гнезду видеовхода и к гнезду аудиовхода (левый канал) аудио-/видеосистемы.
3. Включите телевизор, а затем переключите источник входного сигнала телевизора на «AV».
4. Включите фотоаппарат.
5. Следуйте инструкциям на экране по управлению фотоаппаратом с телевизора.

Подключение фотоаппарата к телевизору через кабель HDMI:

1. Откройте крышку разъемов USB/AV/HDMI.
2. Подключите один конец кабеля HDMI к разъему HDMI камеры.
3. Другой конец кабеля HDMI подключите к гнезду HDMI телевизора.
4. Включите телевизор, а затем переключите источник входного сигнала телевизора на HDMI.
5. Включите фотоаппарат и выполните воспроизведение, используя кнопки управления фотоаппарата.

Управление воспроизведением от ПДУ телевизора:

1. Включите камеру и установите **Управл. HDMI** на **Вкл.** См. [«\[Управл. HDMI\]» на стр. 53.](#)
2. Выключите фотоаппарат и подключите его к телевизору через кабель HDMI.
3. Включите телевизор, а затем переключите источник входного сигнала телевизора на HDMI.
4. Включите фотоаппарат.
5. Следуйте инструкциям на экране по управлению фотоаппаратом с телевизора.



Некоторые телевизоры могут не работать с ПДУ, даже если на фотоаппарате отображаются экранные инструкции. В этом случае установите **Управл. HDMI** на **Выкл.** и осуществляйте управление воспроизведением с камеры.



Печать изображений

Можно распечатать фото, не только подсоединив фотоаппарат к принтеру через компьютер или распечатав фотографии с карты памяти (если имеется) в фотолаборатории, но также и при помощи PictBridge.



Печать при помощи технологии PictBridge





Можно напрямую распечатывать изображения, подсоединив фотоаппарат к PictBridge-совместимому принтеру, не используя компьютер.

Печать изображений на PictBridge-совместимом принтере:



1. Откройте крышку разъемов USB/AV/HDMI.
2. Подсоедините меньший разъем кабеля USB к разъему USB/AV камеры.
3. Подсоедините другой конец кабеля USB к свободному порту USB на принтере.
4. Включите принтер. Подождите, пока принтер запустится и будет готов к печати.
5. Включите фотоаппарат.
6. Нажмите  или  , чтобы выбрать **Принтер** и нажмите **ОК**.
7. Дождитесь подключения.
8. В меню Режим печать выберите один из следующих параметров:
 - **Печать по выбору**: выбор настроек печати для выбранного изображения.
 - **Печать всех**: распечатка всех изображений одновременно.
 - **Печать DPOF**: выбор печати только изображений с меткой DPOF.

Выбор настроек печати для выбранных файлов:

















1. В меню Режим печать кнопками  и   выберите **Печать по выбору** и нажмите кнопку **ОК** для выбора файлов, которые вы хотите напечатать. Изображения отображаются в режиме пиктограмм.



2. Кнопками  и  выберите файлы, которые вы хотите пометить для печати, и кнопками  и  установите число копий.









- Для просмотра выбранного файла в полноэкранном режиме переместите рычажок увеличения в положение  . Для возврата в режим пиктограмм переместите рычажок увеличения в положение .
- Число копий не может превышать 99.

3. Нажмите **ОК**, чтобы войти в настройки принтера.

- Нажмите  или , чтобы выбрать параметр **Разм. бумаги**, и нажмите  или , чтобы выбрать необходимый размер бумаги.
- Нажмите  или , чтобы выбрать параметр **Качество**, и нажмите  или , чтобы выбрать необходимое качество печати.
- Кнопками  и  выберите **Дата съемки**, а кнопками  и  выберите режим печати даты и времени создания снимка.
- Кнопками  и  выберите **Св. о съемке**, а кнопками  и  выберите, следует ли печатать информацию о снимке (значения диафрагмы и выдержки).

4. После завершения всех настроек нажмите  или , чтобы выбрать **Печать**, и нажмите **ОК**, чтобы начать печать.

Выбор настроек печати для всех файлов:

1. В меню Режим печать кнопками  и  выберите **Печать всех** и нажмите кнопку **ОК** для выбора файлов, которые вы хотите напечатать.
Изображения отображаются в режиме пиктограмм. Все файлы помечаются для печати, а число печатных копий автоматически устанавливается равным 1.
2. Нажмите кнопку  или  для просмотра файлов и кнопками  и  задайте число копий.



- Для просмотра выбранного файла в полноэкранном режиме переместите рычажок увеличения в положение **W** . Для возврата в режим пиктограмм переместите рычажок увеличения в положение **QT**.
- Число копий не может превышать 99.

3. Нажмите кнопку **OK** и настройте параметры печати.
4. После завершения всех настроек нажмите или , чтобы выбрать **Печать**, и нажмите **OK**, чтобы начать печать.

Печать всех файлов с меткой DPOF:

1. В меню Режим печать кнопками и выберите **Печать DPOF**.
2. Нажмите кнопку **OK** и настройте параметры печати.
3. После завершения всех настроек нажмите или , чтобы выбрать **Печать**, и нажмите **OK**, чтобы начать печать.



- Описанная выше процедура может отличаться в зависимости от модели используемого принтера.
- При подключении фотоаппарата во время запуска принтера фотоаппарат выключится автоматически.
- При несоблюдении вышеприведенной процедуры на ЖК-экране фотоаппарата отобразится сообщение об ошибке. Отсоедините фотоаппарат, после чего он выключится автоматически.

Устранение неполадок и информация о технической поддержке

Если фотоаппарат не работает надлежащим образом, ознакомьтесь с наиболее часто встречающимися проблемами и способами их решения, перечисленными ниже. Если неполадки не удается устранить, обратитесь в ближайший сервисный центр или центр технической поддержки.

Неполадка	Причина	Решение
Фотоаппарат не включается.	Батарея отсутствует или установлена неправильно.	Вставьте батарею, соблюдая полярность.
	Батарея разряжена.	Замените батарейку.
	Возможно, недопустимый тип батареи.	Используйте батареи надлежащего типа.
Быстро расходуется заряд батареи.	Возможно, неверно выбран тип батареи в настройках камеры.	Выберите соответствующий тип батареи в настройках камеры.
	Очень низкая температура окружающего воздуха.	--
	Съемка часто выполняется в темных местах, где необходима вспышка.	--
Батарея или фотоаппарат нагревается.	Фотоаппарат или вспышка использовалась в течение длительного периода времени.	--

Неполадка	Причина	Решение
Черный ЖК-экран.	С объектива не снят колпачок.	Снимите с объектива колпачок.
Изображение на экране не отображается, а камера четырежды подает звуковой сигнал.	С объектива не снят колпачок.	Снимите с объектива колпачок.
Не устанавливается режим вспышки.	Лампа вспышки закрыта.	Откройте вспышку.
Вспышка не используется.	Фотовспышка фотоаппарата отключена.	Автовспышка режим вспышки.
	Освещение достаточное.	--
Вспышка сработала, но изображение получилось темным.	Расстояние до объекта больше эффективного расстояния действия вспышки.	Подойдите ближе к объекту и выполните съемку.
Объект слишком яркий или слишком темный.	Излишняя или недостаточная экспозиция.	Сбросьте поправку экспозиции.
Невозможно отформатировать карту памяти.	Карта памяти защищена от записи.	Снимите защиту от записи.
	Закончился срок службы карты.	Установите новую карту памяти.

Неполадка	Причина	Решение
Невозможно загрузить изображения с фотоаппарата на компьютер.	Недостаточно свободного места на жестком диске компьютера.	Проверьте, есть ли на жестком диске пространство для работы Windows, и есть ли свободное место на диске для загрузки файлов с изображениями, равное, как минимум, объему карты памяти в фотоаппарате.
	Фотоаппарат не подключен к источнику питания.	Замените батарейку.
Фотоаппарат не снимает даже при нажатии кнопки спуска затвора.	Низкий заряд батареи.	Замените батарейку.
	Камера не установлена в режим Захватить.	Переключитесь в режим Захватить.
	Кнопка спуска затвора была нажата неполностью.	Нажмите кнопку спуска затвора до упора.
	Во встроенной памяти или на карте памяти нет свободного пространства.	Вставьте новую карту или удалите ненужные файлы.
	Заряжается вспышка.	Дождитесь, когда на экране перестанет мигать значок режима вспышки.
	Фотоаппарат не распознает карту памяти.	Отформатируйте карту памяти перед ее первым использованием или использованием с другим фотоаппаратом.

Неполадка	Причина	Решение
PictBridge-совместимый принтер не печатает фотографии с фотоаппарата.	Фотоаппарат подключен к принтеру в отключенном состоянии.	Подключите фотоаппарат к принтеру, включите его, а затем выберите опцию Принтер .

Техническая поддержка

Для получения технической поддержки, бесплатных обновлений драйвера, информации о продуктах и новостей посетите веб-сайт по адресу:

<http://www.BenQ.com>

Технические характеристики

Датчик	Sony 18 мегапикселей, 1/2,3 дюйма, BSI CMOS
Увеличение	Оптическое: 36X Цифровое: До 5X (предварительный просмотр)/ до 10X (воспроизведение)
Объектив	f = 4 (W) ~ 144 (T) мм F/3,4 (W) ~ 5,7 (T) (f = 22,5 ~ 810 мм, эквивалент 35 мм фотопленки)
Диапазон фокусировки	Обычное: W = от 50 см до бесконечности, T = от 220 см до бесконечности Макро: W = от 0,1 м до 1 м, T = от 220 см до бесконечности Супер-Макро: 1 см
ЖК-экран	3-дюймовый ЖК-дисплей с разрешением 920 тыс. пикс.
Электронный видеоскальер	Разрешение: 201 тыс. пикс. Диоптрийная регулировка: -3,0 ~ +1,0 D
Разрешение изображения	18M / 8M / 5M / 3M / VGA / 9M(16:9) / 2M(16:9) / 10M(3:2) / 1:1
Режим Фильм	FHD 1080i (1920 x 1080) 60 кадр/с, FHD 1080p (1920 x 1080) 30 кадр/с, HD 720p (1280 x 720) 60 кадр/с, 30 кадр/с, VGA (640 x 480) 30 кадр/с, VGA (640 x 480) 120 кадр/с
Скорость срабатывания затвора	Авто: 1/2000 ~ 1 сек. Ручной режим: 1/2000 ~ 15 сек.
Бал. белого	Авто / Дневн.свет / Облачность / Иск.освещ. / Флуор._В / Флуор._Н / Пользовательск.
Экспозиция	-2,0 ~ +2,0 EV (с шагом 0,3 EV)
ISO	Авто, 160, 200, 400, 800, 1600, 3200, 6400, 12800
Вспышка	Автовспышка / Исправ. красных глаз / Принуд. вкл. / Медл. синхр. / Принуд.откл.
Реж. драйва	Выкл./ 10 с. / 2 с. / Удвоенный
Источник питания	Прибл. 380 снимков на основе измерений CIPA при использовании ионно-литиевой батареи из комплекта поставки

Тип памяти	Встроенная, примерно 68 МБ (+-5%) SD (до 4 Гб) / SDHC (до 32 Гб) / SDXC (> 64 Гб)
Формат файлов	Неподвижное изображение: JPEG (совместимость с EXIF 2.3); совместимость с DCF; поддержка DPOF Видео: MOV Звук: WAV Звук: стерео
Габариты и вес	126 x 88 x 111 мм 530 г (без батарейки и карты памяти SD)
Интерфейс	Цифровой выход: Совместим с USB 2.0 Выход аудио / видео (NTSC/PAL/HDMI) Совместим с PictBridge
Принадлежности	<ul style="list-style-type: none"> • Стандарт: <ul style="list-style-type: none"> - Кабель USB - Компакт-диск с программным обеспечением и руководством пользователя - Краткое руководство - Шейный ремешок - Ионно-литиевая батарея - Колпачок для объектива - Ремешок для объектива - USB-адаптер • Дополнительно: <ul style="list-style-type: none"> - Сумка <p> Перечень доступных принадлежностей зависит от отгрузки конкретных деталей и может отличаться от приведенного выше списка.</p>



Вся информация, внешний вид и технические характеристики могут быть изменены без предварительного уведомления.