



Радио / CD / MP3

Асарулсо MP52

Руководство по установке и использованию



<http://www.blaupunkt.com>

 **BLAUPUNKT**

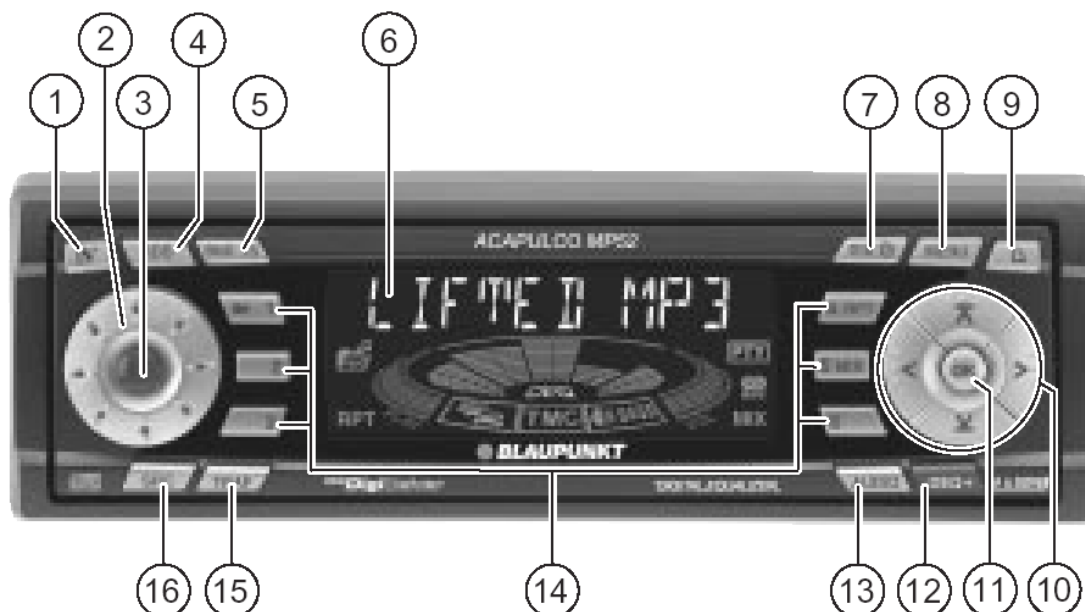

1. Кнопка снятия передней панели
2. Регулятор громкости
3. Кнопка ON – включение и отключение устройства, временное отключение звука
4. Кнопка RDS – включение и отключение функций RDS, выбор типа радио текста
5. Кнопка BND – для выбора радио в качестве источника, выбора банка памяти FM и частотных диапазонов MW и LW.
Кнопка TS – активизация функции Travelstore
6. Дисплей
7. Кнопка DIS для изменения выводимой на дисплей информации
Кнопка для вывода на дисплей времени
8. Кнопка MENU- вызов меню основных настроек
9. Кнопка для смещения передней панели
10. Кнопки курсора
11. Кнопка OK – для подтверждения выбора в меню и начала сканирования (функция SCAN)
12. Кнопка DEQ+ – включение и отключение цифрового эквалайзера
13. Кнопка AUDIO – установка низких и высоких частот, баланса правый-левый и фронтальный-тыловой, X-BASS
14. Кнопки 1-6
15. Кнопка TRAF – включение/отключение режима ожидания сообщений о дорожном движении.
16. SRS – кнопка выбора источника CD, MP3, CD ченджера/Compact Drive MP3 (если подключен) и внешнего источника AUX.

Важные замечания

Что Вам следует знать

Прежде, чем приступить к эксплуатации Вашей новой автомобильной аудиосистемы, пожалуйста, внимательно прочитайте приведенную ниже информацию.

Дорожная безопасность

Как водитель транспортного средства, Вы обязаны постоянно внимательно следить за обстановкой на дороге. Ни в коем случае не пользуйтесь своей автомобильной аудиосистемой, если она отвлекает Вас от этого.

Вам также следует убедиться в том, что Вы по-прежнему можете слышать предупредительные звуковые сигналы, издающиеся вне Вашего транспортного средства (такие, как сирены полицейских или пожарных машин), с тем, чтобы Вы смогли отреагировать на них соответствующим образом.

Таким образом, Вам всегда следует выбирать умеренную громкость при воспроизведении звука на Вашей аудиосистеме в то время, когда Вы находитесь в пути.

Установка

Если Вы хотите установить свою новую стереофоническую аудиосистему самостоятельно или добавить новые аудио компоненты к уже имеющимся, то, пожалуйста, внимательно прочитайте прилагающиеся инструкции по установке и подсоединению.

Дополнительные аксессуары

Пользуйтесь только теми аксессуарами и запасными частями, которые одобрены к использованию фирмой Blaupunkt. Совместно с данной аудиосистемой Вы можете использовать следующие изделия фирмы Blaupunkt:

Пульт дистанционного управления

Инфракрасный пульт дистанционного управления Blaupunkt RC 08, RC10 и RC10H. Аппарат нельзя включить/выключить с помощью пульта ДУ.

Дополнительные усилители

Любые усилители фирмы Blaupunkt.

Калибровочный микрофон

Вы можете использовать прилагаемый микрофон для автоматической настройки эквалайзера.

CD-чейнджеры

Модели Blaupunkt CDC-A 08, 02 и IDC A09.

Проигрыватель Compact Drive MP3

Как альтернатива CD чейнджеру Вы можете также подключить MP3 проигрыватель Compact Drive для доступа к дополнительным трекам MP3. В этом случае сначала следует использовать компьютер для сохранения фрагментов MP3 на жестком диске Microdrive™, а затем, когда MP3 проигрыватель Compact Drive подключен к автомобильной аудио системе, Вы сможете воспроизводить эти фрагменты подобно обычным фрагментам на компакт-диске. Проигрыватель Compact Drive MP3 работает таким же образом как и CD чейнджер, большинство функций CD чейнджера может быть использовано на Compact Drive MP3.

Усилители и сабвуферы

Внешние предусилители и сабвуферы можно использовать с этим устройством, как указано в инструкции по подключению. Мы рекомендуем использовать соответствующие изделия Blaupunkt или Velocity.

Интерфейс для автомобильного дисплея и пульта ДУ на рулевом колесе

Некоторые автомобили уже на заводе снабжаются дисплеями на приборной панели и пультами ДУ на рулевом колесе. Для различных марок автомобилей имеются специальные интерфейсы, поэтому Вы можете использовать стандартное оборудование своего автомобиля для этой автомагнитолы. За подробностями обратитесь к Вашему дилеру Blaupunkt.

Система защиты от похищения

Съемная панель управления

С тем, чтобы наилучшим образом предохранить Вашу автомобильную аудиосистему от похищения, данная система оборудуется встраиваемой панелью управления. Без этой панели автомагнитола становится неудобной для воровства. Чтобы уберечь автомагнитолу от кражи, берите съемную панель с собой, когда выходите из автомобиля. Не оставляйте ее в автомобиле, даже в надежном месте. Конструкция съемной панели разработана с учетом удобной переноски.

Примечания:

- Не роняйте панель управления
- Не оставляйте панель управления под прямыми солнечными лучами или рядом с источниками тепла.
- Храните панель управления в прилагаемом футляре.
- Избегайте прямого контакта панели с кожей. В случае необходимости протирайте панель мягкой безворсовой тканью.

Снятие панели управления

Для того, чтобы снять панель управления, нажмите кнопку  (1), расположенную в левом верхнем углу устройства, а затем извлеките панель. Сначала слегка потяните панель на себя за левую сторону. Вы можете извлечь ее вне зависимости от того, включена система или нет. При снятии панели устройство отключается, текущие настройки сохраняются, загруженный диск останется в устройстве.

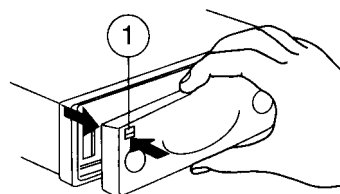

Установка панели управления

Вставьте панель в направляющие с правой стороны устройства, а затем вставьте панель с левой стороны и с небольшим усилием задвигайте ее до тех пор, пока она со щелчком не установится на своем месте. Не следует прилагать усилие непосредственно к дисплею.

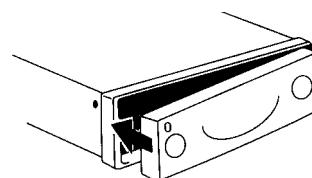

Если устройство было включено при снятии панели, то оно при установке панели автоматически включится снова на последнем используемом режиме (CD, радио или CD чейнджер/Compact Drive MP3).

Включение и отключение устройства

Автомобильная аудио система может быть включена и выключена несколькими способами.

- **Включение и отключение системы вместе с запуском.**

Если устройство было подключено к системе зажигания автомобиля, она будет включаться и отключаться вместе с поворотом ключа зажигания.

Вы также можете включить систему при выключенном зажигании: для этого нажмите и удерживайте кнопку (3).

Примечание:

Для предотвращения разряда аккумулятора устройство автоматически выключится через 1 час.

- **Включение и отключение системы одновременно с установкой или снятием панели управления.**

Снимите панель – система автоматически отключится. Установите панель – система включится снова, при этом будет активизирован последний использованный режим (радио, CD или CD ченджер/Compact Drive MP3).

- **Включение и отключение системы кнопкой ON (3).**

Для включения системы нажмите кнопку (3), для отключения нажмите кнопку (3) еще раз и удерживайте ее дольше 2 секунд.

Регулировка громкости

Громкость аудио системы может быть отрегулирована в пределах от 0 до 66 (максимум).

Для увеличения громкости поворачивайте регулятор (2) вправо.

Для уменьшения громкости поворачивайте регулятор (2) влево.

Установка громкости при включении

Вы можете установить громкость, на которой система будет включаться. Для этого:

- Нажмите MENU (8)
- Нажимайте кнопку ∇ , чтобы вывести на дисплей сообщение ON VOLUME.
- Нажимайте кнопки < и > для установки нужной громкости.

В процессе регулировки Вы будете слышать устанавливаемую громкость для облегчения настройки.

Если в данной регулировке выбрать установку LAST VOL., то система будет включаться на громкости, установленной перед выключением.

Предупреждение о серьезном повреждении

Для защиты Вашего слуха громкость включения ограничена уровнем 38, если во время отключения была установлена большая громкость, то система включится на уровне 38.

- После выбора нужной установки нажмите кнопку MENU (8) или OK (11) дважды.

Mute

Вы можете немедленно уменьшить громкость Вашей системы, коротко нажав кнопку (3). На дисплее появится MUTE.

Отключение звука при работе с телефоном

Если Ваша автомобильная система оборудована мобильным телефоном или навигационной системой, то она автоматически отключает громкость автомагнитолы при их использовании.

Телефонный разговор или голосовое сообщение будет воспроизводиться через

громкоговорители автомагнитолы. Эта функция не будет работать, пока телефон или

навигационная система не будут подключены к устройству, как указано в инструкции по

установке. Для этих целей Вам потребуется кабель Blaupunkt 7 607 001 503. Относительно

правил использования навигационной системы обратитесь к Вашему дилеру.

Если началась передача сообщений о дорожном движении во время телефонной беседы или

сообщения навигационной системы, то сообщение о дорожном движении не будет

воспроизведено до окончания разговора. Если звонок или навигационное сообщение поступают

во время трансляции сообщения о дорожном движении, то это сообщение будет продолжено, а

звонок или навигационное сообщение будут слышны после его окончания.

Стартовая громкость выхода для телефонного разговора или навигационных сообщений можно установить следующим образом:

- Нажмите MENU.
- Нажимайте кнопку ∇ , чтобы вывести на дисплей сообщение TEL/NAVI VOL
- Нажимайте кнопки < и > для установки нужной громкости.
- После выбора нужной установки нажмите кнопку MENU (8) или OK (11) дважды.

Примечание: установить нужную громкость во время телефонного разговора или навигационного сообщения можно регулятором (2).

Автоматическая регулировка громкости

Этот аппарат имеет функцию автоматической регулировки громкости для соответствия уровня скорости движения автомобиля. Для правильной работы этой функции требуется правильное подключение аппарата, как указано в инструкции по установке.

Автоматическое усиление громкости может производиться в 6 уровней (0-5). Уровень 0 означает отсутствие усиления, а уровень 5 – максимальное усиление.

- Нажмите MENU (8)
- Нажимайте кнопку **▼**, чтобы вывести на дисплей сообщение AUTO SOUND
- Нажимайте кнопки < и > для установки нужной громкости.
- После выбора нужной установки нажмите кнопку MENU (8) или OK (11).

Примечание: оптимальная установка для функции скоростно-зависимой регулировки громкости зависит от уровня шума двигателя каждого конкретного автомобиля. Вам может потребоваться протестировать несколько установок, чтобы найти самую подходящую для Вашего автомобиля.

Прослушивание радиопередач

Это устройство оборудовано радиоприемником с системой RDS. RDS -дополнительный сервис и информация для станций диапазона FM. Все большее число передающих станций переходят на стандарт RDS, который содержит такую дополнительную информацию как название станции и тип программы в дополнение к обычному радиовещанию.

Как только приемник получает информацию о названии станции, оно появляется на дисплее. Также возможен вывод на дисплей типа программы.

Конфигурирование тюнера

Для обеспечения правильной работы тюнера аппарат должен быть сконфигурирован для Вашего региона. Вы можете выбрать между установками EUROPE и N AMERICA. По умолчанию аппарат установлен для региона, в котором был продан. При возникновении проблем с приемом радио передач проверьте эту установку.

- Нажмите кнопку MENU (8).
- Нажимайте кнопку **▼**, чтобы вывести на дисплей сообщение TUNER AREA
- Нажимайте кнопки < и > более 2 секунд для выбора нужной установки.
- После выбора нужной установки нажмите кнопку MENU (8) или OK (11).

Переключение в режим радио

Если сейчас Вы слушаете CD, CD ченджер/Compact Drive MP3 или источник AUX, то нажмите кнопку BND/TS (5).

Специальные функции RDS (AF, REG)

- AF - эта функция всегда позволяет получить более устойчивый прием программ за счет автоматического поиска настройки на ту же станцию на другой (альтернативной) частоте с лучшим сигналом.
- REG - региональные программы. Некоторые программы могут вставлять на время региональную программу, транслирующей локальную информацию. Используйте функцию REG для настройки на региональную программу.

Примечание:

При необходимости включайте и отключайте функцию REG в меню.

Включение\выключение функции REG

- Нажмите MENU.
- Нажимайте кнопку **▼** повторно, пока на дисплее не появится REG. После сообщения REG появится ON или OFF.
- Нажимайте кнопки < и > для включения и отключения функции.
- Нажмите кнопку MENU (8) или OK (11).

Включение\выключение RDS

Для использования преимуществ системы RDS для функций AF и REG нажимайте кнопку RDS(4). При включенной функции RDS на дисплее появляется индикатор RDS, при активизации функции на дисплее коротко появляется REG ON или REG OFF.

Выбор диапазона частот / банка памяти

Пользуясь данной системой, Вы можете настроиться на радиостанции в диапазонах FM, MW и LW (AM).

Существуют три банка памяти для диапазона FM и по одному банку памяти для AM и LW. Вы можете сохранить по шесть станций в каждом из этих банков.

Выбор банка памяти FM

Для переключения между различными банками памяти FM коротко нажимайте кнопку BND/TS (5).

Настройка на радиостанцию

Настроиться на радиостанцию также можно различными способами.

Автоматическая настройка.

Для включения автоматического поиска следующей принимаемой станции нажимайте клавиши **▲** или **▼** (10).

Ручная настройка.

Вы можете настроиться на желаемую станцию вручную. Для этого нажимайте клавиши < и >.

Примечание: ручная настройка не будет возможна при включенной функции RDS.

Поиск через вещательную сеть (только для FM).

Если радиовещательная сеть включает более одной станции, Вы можете переключаться между станциями этой сети клавишами < и >.

Примечание:

Для правильной работы этой функции вы уже должны быть настроены на станцию и режим RDS должен быть включен. При этом возможно настроиться только на эту же радиопрограмму, но с другого передатчика. Используйте, например, функцию Travelstore или автоматический поиск для просмотра всего диапазона частот.

Установка чувствительности поиска

Вы можете сделать установку для настройки только на сильные станции либо и на станции со слабым сигналом.

- Нажмите MENU.
- Нажимайте повторно клавишу **▼**, пока на дисплее не появится SENS.
- Нажмите клавишу >, текущая установка появится на дисплее. SENS 6 показывает наивысший уровень чувствительности, а SENS 1 – наименьший.
- Нажимайте клавиши < и > для выбора нужной установки.
- После выполнения установки нажмите MENU или ОК.

Сохранение станций.

Запоминание станций вручную

- выберите нужный банк памяти FM1, FM2 или FMT (для FM) либо MW или LW.
- Настройтесь на нужную станцию.
- Нажмите и удерживайте одну из кнопок станций 1 – 6 дольше двух секунд для запоминания настроенной станции под этой кнопкой.

Автоматическое запоминание станций Travelstore

Вы можете автоматически сохранить до шести наиболее сильных FM станций, принимаемых в регионе, где Вы сейчас находитесь, в соответствии с силой их сигнала. Использование функции наиболее удобно при длительных поездках. Эти станции сохраняются в банке памяти FMT.

Примечание: все ранее сохраненные в этом банке станции будут удалены.

- Нажмите и удержите клавишу BND/TS (5) дольше 2 секунд.

Начнется процесс поиска и сохранения. На дисплее появится сообщение "TRAVEL-STORE". По завершении операции тюнер начнет воспроизводить станцию, запомненную под номером 1 в банке FMT.

Вызов сохраненных станций

- Выберите нужный частотный диапазон.
- Нажмите кнопку 1-6, под которой сохранена нужная станция.

Сканирование радиостанций внутри диапазона приема (SCAN)

Вы можете просканировать все радиостанции в пределах диапазона приема. Время сканирования можно установить через меню - от 5 до 30 секунд.

Включение сканирования

Нажмите и удерживайте кнопку ОК (11) чуть более 2 секунд.

Начнется сканирование. На дисплее коротко появится сообщение <SCAN>, после чего будут отображаться либо названия сканируемых станций, либо их частота.

Остановка сканирования

Нажмите кнопку ОК(11)

Сканирование закончится и начнется прием последней отсканированной станции.

Настройка времени сканирования

- Нажмите кнопку MENU (8).
- Нажимайте кнопку **▼** до тех пор, пока на дисплее не появится надпись <SCANTIME>.
- Для установки нужного времени сканирования используйте кнопки < и >.
- После настройки нажмите кнопку MENU (8) или кнопку ОК (11).

Примечание:

Выбранное время сканирования также относится к функции сканирования для CD проигрывателя и CD-чейнджера.

PTY - тип программы.

В дополнение к названию радиостанции некоторые FM станции передают информацию о типе передаваемой программы. Эти типы включают:

№	Обозначение на дисплее	Тип программы	№	Обозначение на дисплее	Тип программы
1	CULTURE	Культура	5	NEWS	Новости
2	SPORT	Спорт	6	CLASSICS	Классика
3	ROCK	Рок-музыка	7	JAZZ	Джаз
4	TRAVEL	Путешествия	8	POP	Поп-музыка

Используя функцию PTY Вы можете выбирать радиостанции по желаемому типу передаваемой программы. Как только устройство обнаруживает радиостанцию, передающую выбранный тип программы, оно автоматически переключается с текущей станции или с диска (CD ченджера) на эту станцию.

Включение/выключение режима PTY.

- Нажмите MENU.
- Нажимайте повторно клавишу **▼**, пока на дисплее не появится PTY ON или PTY OFF.
- Нажимайте клавиши **<** и **>** для выбора нужной установки (ON или OFF). На дисплее появится индикация PTY при активизированной функции.
- После выполнения установки нажмите MENU или ОК.

Выбор типа программы и начало поиска

Для выбора типа программы нажмите клавиши **<** или **>**. Текущий тип программы появится на дисплее.

- Если Вы хотите выбрать другой тип программы, нажимайте клавиши **<** или **>**, пока нужный тип не появится на дисплее.

ИЛИ

- Нажмите одну из кнопок предустановленных станций 1 – 6 для выбора типа программы, сохраненной под определенной кнопкой.

Выбранный тип программы коротко появится на дисплее.

- Нажмите кнопку **▲** или **▼** для начала поиска. Следующая станция, передающая нужный тип программы будет найдена.

Примечание:

Если тюнеру не удалось найти станции заданного типа, Вы услышите звуковой сигнал и на дисплей будет выдано сообщение **"NO PTY"** и раздастся звуковой сигнал, после чего тюнер перенастроится на станцию, которая была установлена до выбора режима поиска.

Сохранение типов программ под кнопками станций

- Нажимайте кнопки **<** или **>** для выбора нужного типа программ.
- Нажимайте кнопку станции 1 – 6, под которой хотите сохранить данный тип программы около двух секунд.

Теперь Вы можете вызвать этот тип программы нажатием соответствующей цифровой клавиши.

Оптимизация радио приема

НІСUT (помехо-зависимая фильтрация высоких частот)

Функция НІСUT улучшает прием станции при ухудшении качества сигнала (только для FM). Если появляются помехи, то высокие частоты автоматически фильтруются.

Включение и отключение функции НІСUT

- Нажмите MENU. На дисплее появится MENU.
- Нажимайте повторно клавишу **▼**, пока на дисплее не появится НІСUT.
- Нажимайте клавиши **<** и **>** для включения и отключения функции. НІСUT0 показывает, что функция выключена, НІСUT3 - максимальный уровень фильтрации высоких частот.
- После выполнения установки нажмите MENU или ОК.

Функция нейтрализации интерференции между двумя соседними станциями (SHARX)

Данная функция позволяет практически полностью нейтрализовать интерференцию между двумя соседними станциями. Включайте эту функцию в районах с высокой плотностью передатчиков.

Включение/выключение функции SHARX

- Нажмите кнопку MENU (8).
- Нажимайте кнопки **^** / **∨**, чтобы вывести на дисплей SHARX.
- Для настройки функции используйте кнопки **<** / **>** (10).

На дисплей будет выведена текущая установка SHARX ON (автоматическая регулировка диапазона) или SHARX OFF (функция выключена)

- Нажмите кнопку ОК (11) или кнопку MENU (8) для выхода из меню. Установки сохранены.

Выбор режима дисплея

Некоторые радиостанции используют сигнал RDS для передачи рекламы или других текстов вместо самих названия. Эти тексты появляются на дисплее. Можно настроить аудио так, чтобы эти тексты вообще не повалялись:

- Нажмите кнопку RDS (4) и удерживайте ее до тех пор пока на дисплее не появится надпись <NAME FIX>.
- Для обратного вывода <всевозможных текстов> на дисплей нажмите кнопку RDS (4) и удерживайте ее до тех пор, пока не появится надпись NAME VAR.

В режиме радио Вы можете выбрать непрерывный вывод на дисплей часов или непрерывный вывод на дисплей частоты/названия станции. Для этой установки нажмите и удерживайте кнопку DIS (7), пока нужная функция не появится на дисплее.

Прием информации о дорожном движении

При передаче в эфир сообщения о дорожном движении (TA) Ваша автомагнитола автоматически переключится, в пределах радиовещательной сети, со станции, не передающей дорожную информацию, на станцию, передающую ее. После завершения трансляции сообщения аппарат вернется к предыдущей станции.

Включение и отключение приоритета сообщений о дорожном движении

- Нажмите кнопку TRAF (15).

Приоритет для таких сообщений будет установлен, если на дисплее горит индикатор автомобильной пробки.

Примечание:

Вы услышите звуковой сигнал:

- Когда Вы будете покидать район приема текущей прослушиваемой станции
- Когда Вы слушаете CD и покидаете район приема предварительно настроенной станции с сообщениями о дорожном движении, а функция поиска не смогла найти другую станцию, передающую сообщения.
- Когда Вы переключаетесь со станции, передающей сообщения, на станцию, не передающую сообщения о дорожном движении.

После этого либо выключите приоритет сообщений о дорожном движении, либо переключитесь на другую информационную станцию.

Регулировка громкости сообщений о дорожном движении

- Нажмите MENU.
- Нажимайте повторно клавишу ∇ , пока на дисплее не появится TA VOLUME.
- Нажимайте клавиши < и > для выбора нужной громкости сообщений.
- После выполнения установки нажмите MENU или ОК.

Примечания:

- Вы также можете отрегулировать громкость для сообщений регулятором (2) во время передачи этого сообщения.
- Вы можете также отрегулировать баланс и тональность сообщений, как указано в разделе «Регулировка звучания».

Операции с проигрывателем компакт-дисков

Данная автомобильная аудиосистема оборудована также проигрывателем компакт-дисков. Записываемые диски CD-R и CD-RW также можно воспроизводить. Так как такие диски могут быть различного качества, то не гарантируется правильная работа со всеми дисками.

Примечание: Следует использовать только стандартные круглые компакт-диски диаметром 12 см.

Компакт-диски диаметром 8 см или компакт-диски нестандартной формы неприменимы для данного оборудования. Использование таких CD с высокой степенью вероятности может привести к повреждению как компакт-диска, так и привода проигрывателя.

Мы не принимаем никаких претензий в случае неисправностей, вызванных использованием CD несоответствующего типа.

Включение режима проигрывателя компакт-дисков

- Если компакт-диск не установлен:

Нажмите кнопку \square , панель откроется. Вставьте CD (маркированной стороной вверх) в отсек для компакт-дисков.

CD автоматически установится в положение для воспроизведения. Начинается воспроизведение CD. Закройте панель.

Не применяйте силу при загрузке диска. Ни в коем случае не вмешивайтесь в автоматические операции вставки и выгрузки CD каким-либо образом, так как это может повредить механизм.

- Если компакт-диск установлен:

Нажимайте кнопку SRC (16), чтобы вывести на дисплей «CD». Воспроизведение начнется с точки, в которой было прервано.

Выбор трека

Для выбора следующего или предыдущего трека нажимайте кнопки со стрелками (10). Если кнопка < или ▾ нажата только один раз, проигрыватель вернется к началу трека, воспроизводящегося в данный момент.

Для быстрого выбора трека удерживайте нажатой кнопку ▴ или ▾ (10), пока не будет найден нужный фрагмент.

Поиск вперед/назад с прослушиванием

Для быстрого перемещения по диску с прослушиванием нажимайте и удерживайте кнопки < или >.

Воспроизведение в случайном порядке (MIX)

Нажмите кнопку 5/MIX (14). На дисплее появится MIX CD. Следующий трек для воспроизведения будет выбираться в случайном порядке.

Для отмены случайного воспроизведения нажмите кнопку 5 (MIX) еще раз. На дисплее появится MIX OFF.

Обзор компакт-диска

Вы можете просканировать все треки компакт-диска.

Для запуска операции сканирования удерживайте нажатой кнопку ОК (11) более 2 секунд. Вы можете установить время сканирования как описано в разделе «Прослушивание радиопередач».

Для остановки сканирования и продолжения воспроизведения нажмите кнопку ОК.

Воспроизведение текущего трека продолжится.

Повтор трека (REPEAT)

Для того, чтобы повторить трек, который воспроизводится в данный момент, нажмите кнопку, обозначенную 4/RPT (14) во время его воспроизведения.

На дисплее кратковременно отобразится сообщение «REPEAT TRCK», и трек будет повторяться до тех пор, пока Вы не нажмете кнопку 4/RPT еще раз.

Пауза при воспроизведении CD (PAUSE)

Кратковременно нажмите кнопку 1/⏸> (14), чтобы приостановить воспроизведение компакт-диска. На дисплее появится сообщение «PAUSE».

Нажмите эту кнопку еще раз, чтобы отменить операцию паузы. Программа воспроизведения CD продолжится с того же места, на котором была остановлена.

Переключение дисплея

Для переключения дисплея между номером фрагмента и временем либо номером фрагмента и истекшим временем воспроизведения либо номером фрагмента и названием CD нажимайте кнопку ⏸/DIS(7) дольше 2 секунд один или несколько раз, пока нужная информация не появится на дисплее.

Сообщения о дорожном движении при прослушивании CD

Если Вы хотите принимать сообщения о дорожном движении во время прослушивания CD, то нажмите кнопку TRAF (15). Приоритет для сообщений о дорожном движении будет установлен, если на дисплее будет символ автомобильной пробки.

Ввод названия компакт-диска

Чтобы было проще идентифицировать компакт-диски это автомобильная аудио система позволяет Вам присваивать им индивидуальные названия длиной до 8 символов, всего можно озаглавить до 30 компакт-дисков. При попытке присвоить название 31-му диску появится сообщение FULL.

Ввод и редактирование названия диска

- Начните воспроизведение компакт-диска, который нужно озаглавить.
- Нажмите MENU (8).
- Нажимайте повторно клавишу ▾, пока на дисплее не появится CD NAME.
- Нажмите клавишу < или > (10) два раза. Теперь аппарат находится в режиме редактирования. Если загруженный диск не известен аппарату, то на дисплее появятся 8 прочерков. Текущая позиция курсора мигает.
- Кнопками ▴ или ▾ (10) выберите нужный символ. Если хотите вставить пробел, выберите прочерк.
- Нажимайте клавиши < и > для перехода к следующей позиции курсора.
- Для запоминания названия нажмите MENU или ОК.

Удаление названия диска

- Начните воспроизведение компакт-диска, название которого нужно удалить.
- Нажмите кнопку MENU (8).
- Нажимайте повторно клавишу ▾, пока на дисплее не появится CD NAME.
- Нажмите клавишу < или >.

- Удерживайте нажатой кнопку MENU (8). Через 4 секунды прозвучит подтверждающий сигнал и появится сообщение DELETE NAME.
- Отпустите кнопку MENU (8). Название удалено.
- Для возврата в меню нажмите MENU или ОК.

Вывод CD текста

Некоторые диски содержат текстовую информацию, включающую имя исполнителя и названия альбома и трека. Вы можете включить отображение этой информации на дисплее в виде бегущей строки при каждом переключении на другой фрагмент. После полного вывода строки текста на дисплей выводится название фрагмента. Если на загруженном диске нет записанного текста, то на дисплее коротко выводится сообщение NO TEXT при активизации этой функции. Включение/выключение вывода текста:

- Нажмите MENU.
- Нажимайте повторно клавишу ∇ , пока на дисплее не появится CD TEXT.
- Нажимайте клавиши < и > для выбора нужной установки CD TEXT ON или CD TEXT OFF.
- После выполнения установки нажмите MENU или ОК.

Примечание: максимальная длина текста – 20 символов.

Извлечение компакт-диска

Для извлечения диска нажмите кнопку .

Открывающаяся панель будет смещена вниз, а компакт-диск выдвинут.

Аккуратно выньте диск и закройте панель.

Режим воспроизведения MP3

Данный аппарат может воспроизводить диски CD-R/CD-RW с музыкальными файлами MP3. MP3 представляет собой формат компрессии аудио данных на CD, который позволяет уменьшить объем файла до 10% без заметных потерь в качестве звучания (128 кбит/сек). При использовании меньшей скорости данных возможна еще большая компрессия, но с ухудшением качества.

Подготовка диска MP3

Различные комбинации пишущих CD-ROM, программ для записи и чистых дисков могут привести к невозможности воспроизвести некоторые диски. Если такая проблема возникла, попробуйте записать диск другой марки или другого цвета. Наилучшие результаты получаются на дисках продолжительностью 74 минуты.

CD должен соответствовать формату ISO9660 Level 1 или 2.

Не рекомендуется записывать диски в несколько сессий, так как будет прочитана только первая сессия на диске.

Чтобы избежать чрезмерно длительного времени первого считывания диска, не создавайте на нем более 20 директорий с MP3 файлами (хотя технически возможно до 255 директорий). Каждая из этих директорий может быть выбрана индивидуально на этом аппарате.

В каждой директории могут находиться до 255 файлов и поддиректорий, которые также можно выбрать. Всего допускается до 8 уровней директорий.

Рисунок 1



Рисунок 2



Каждому файлу и директории можно присвоить название с помощью компьютера. Название директорий выводится на дисплее аппарата.

Примечание: избегайте специальных символов во время ввода названий на компьютере. Для названий треков и директорий не используйте более 32 символов.

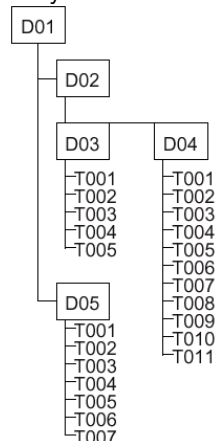
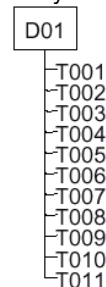
Если Вы хотите расположить файлы в правильном порядке, то сделайте это с помощью программного обеспечения на компьютере. Если Ваша записывающая программа не обладает

такой функцией, то проделайте эту операцию вручную. Для этого перед названием каждого файла введите номер (например, 001, 002 и т.д.), обязательно включая в начале номер 0. Файлы MP3 могут содержать дополнительную информацию, такую как имя исполнителя, названия композиции и альбома (ID3 ярлык), которое также можно вывести на дисплей аппарата для записей по версии 1.

На данном аппарате могут быть воспроизведены только файлы с расширением .mp3. При создании файлов .MP3 не устанавливайте параметр bit rate более 256 KB/sec.

Примечание: для обеспечения бесперебойного воспроизведения:

- не изменяйте расширение у файлов с .mp3 на любое другое!
- Не используйте диски со смешанными файлами MP3 и не-MP3
- Не используйте диски со смешанными файлами MP3 и аудио треками

Переключение в режим MP3

Режим MP3 активируется точно такими же способами как и режим воспроизведения обычного компакт-диска. Обратитесь к разделу «Воспроизведение компакт-дисков».

Выбор директории

- Для перехода в другую директорию повторно нажимайте кнопки ▲ или ▼ (10)

Примечание:

- Любая директория, не содержащая файлов MP3, будет пропущена автоматически. К примеру, из директории D01 после нажатия джойстика (7) воспроизведение будет переключено в директорию D03, а директория D02, не содержащая файлов MP3, в таком случае будет пропущена.

Выбор фрагментов

Для переключения на другой фрагмент в данной директории клавиши < и >, пока требуемый номер не появится на дисплее. Если нажать клавишу < только один раз, то текущий фрагмент будет воспроизведен с начала.

Поиск вперед/назад (с прослушиванием)

Для быстрого перемещения по диску с прослушиванием нажимайте и удерживайте клавиши < и >, пока процесс не начнется.

Воспроизведение в случайном порядке (MIX)

Для воспроизведения в произвольном порядке всех треков в текущей директории коротко нажмите кнопку 5/MIX (14). На дисплее появится MIX DIR и символ MIX. Следующий трек для воспроизведения будет выбираться в случайном порядке. Для воспроизведения в произвольном порядке всех треков на загруженном диске коротко нажмите кнопку 5/MIX (14) еще раз. На дисплее появится MIX CD и символ MIX. Все фрагменты в текущей директории выбираются в произвольном порядке, затем будут выбираться в произвольном порядке фрагменты из следующей директории.

Для отмены случайного воспроизведения нажмите кнопку 5 (MIX) еще раз. На дисплее появится MIX OFF, символ MIX погаснет.

Обзор компакт-диска

Вы можете просканировать все треки компакт-диска.

Для запуска операции сканирования удерживайте нажатой кнопку ОК (11) более 2 секунд. Вы можете установить время сканирования как описано в разделе «Прослушивание радиопередач».

Для остановки сканирования и продолжения воспроизведения нажмите кнопку ОК.

Воспроизведение текущего трека продолжится.

Повтор отдельного трека или целой директории (REPEAT)

Для того, чтобы повторить трек, который воспроизводится в данный момент, нажмите клавишу 4/RPT (14). На дисплее коротко появится REPEAT TRCK. Для повтора всей директории нажмите клавишу 4/RPT (14) еще раз. На дисплее коротко появится REPEAT DIR. Для отмены повторного воспроизведения нажимайте эту же кнопку снова, пока на дисплее не появится RPT OFF.

Пауза при воспроизведении CD (PAUSE)

Кратковременно нажмите кнопку 1/⏸ (14), чтобы приостановить воспроизведение компакт-диска. На дисплее появится сообщение «PAUSE».

Нажмите эту кнопку еще раз, чтобы отменить операцию паузы. Воспроизведение продолжится.

Переключение дисплея

Имеются различные опции для отображаемой на дисплее информации:

- название файла.
- название директории
- название композиции (если имеется ID3-tag)
- название альбома (если имеется ID3-tag)
- имя исполнителя (если имеется ID3-tag)
- часы

Эта информация (кроме часов) выводится один раз в виде бегущей строки при переключении треков. Для переключения на другой тип дисплея повторно нажимайте кнопку DIS (7), пока нужная информация не появится на дисплее.

Вывод на дисплей директории и времени

Вы можете кратко вывести на дисплей номер директории и время. Для этого коротко нажмите кнопку DIS (7).

Операции с CD ченджером

Примечание: информация об обращении с компакт-дисками, их загрузке и выгрузке и управлению CD ченджером приводятся в руководстве к CD ченджеру.

Включение режима CD ченджера

Нажимайте кнопку SRC (16), чтобы вывести на дисплей «CHANGER». Воспроизведение начнется с первого диска, найденного ченджером.

Выбор диска

Для выбора диска нажимайте кнопки ▲ или ▼ один или несколько раз.

Выбор трека

Для выбора следующего или предыдущего трека нажимайте кнопки > или <. Если кнопка "<" нажата только один раз, проигрыватель вернется к началу трека, воспроизводящегося в данный момент.

Ручной поиск на диске с прослушиванием

Для начала поиска нажмите и удерживайте одну из кнопок > или <, пока процесс не начнется.

Переключение дисплея

Для переключения дисплея между номером фрагмента и истекшим временем воспроизведения, номером фрагмента и временем, номером фрагмента и номером CD или номером фрагмента и названием CD:

- Нажмите кнопку DIS(7) дольше 2 секунд один или несколько раз, пока нужная информация не появится на дисплее

Повтор отдельного трека или всего диска (REPEAT)

Для того, чтобы повторить трек, который воспроизводится в данный момент, коротко нажмите кнопку, обозначенную 4/RPT (14) во время его воспроизведения. На дисплее кратковременно отобразится сообщение «REPEAT TRCK».

Для повторного воспроизведения всего текущего диска нажмите кнопку 4/RPT еще раз. На дисплее кратковременно отобразится сообщение «REPEAT DISC».

Для отмены повторного воспроизведения трека или диска нажимайте кнопку 4/RPT, чтобы вывести на дисплей REPEAT OFF.

Воспроизведение в случайном порядке (MIX)

Для воспроизведения всех треков на текущем диске в случайном порядке нажмите кнопку 5/MIX (14). На дисплее появится MIX CD.

Для воспроизведения всех треков на всех загруженных дисках в случайном порядке нажмите кнопку 5/MIX (14) еще раз. На дисплее появится MIX ALL.

Для отмены случайного воспроизведения нажимайте кнопку 5/MIX, чтобы вывести на дисплей MIX OFF.

Сканирование всех треков на всех компакт-дисках

Для краткого прослушивания всех треков на всех загруженных дисках по порядку нажмите кнопку OK дольше 2 секунд. На дисплее появится SCAN.

Для остановки сканирования и продолжения воспроизведения коротко нажмите кнопку OK. Воспроизведение текущего трека продолжится. Вы можете установить время сканирования, как описано в разделе «Прослушивание радиопередач».

Пауза при воспроизведении (PAUSE)

Кратковременно нажмите кнопку 1/⏸> (из набора кнопок предварительной настройки), чтобы приостановить воспроизведение компакт-диска. На дисплее появится сообщение «PAUSE». Нажмите эту кнопку еще раз, чтобы отменить операцию паузы. Программа воспроизведения CD продолжится с того же места, на котором была остановлена.

Ввод названия компакт-диска

Чтобы было проще идентифицировать компакт-диски это автомобильная аудио система позволяет Вам присваивать им индивидуальные названия длиной до 8 символов, всего можно озаглавить до 99 компакт-дисков. При попытке присвоить название 100-му диску появится сообщение FULL.

Ввод и редактирование названия диска

- Нажмите MENU (8).
- Нажимайте повторно клавишу **▼**, пока на дисплее не появится CDC NAME.
- Нажмите клавишу < или > (10), название диска появится на дисплее.
- Нажмите клавишу < или > (10). Теперь аппарат находится в режиме редактирования. Если загруженный диск не известен аппарату, то на дисплее появятся 8 прочерков. Текущая позиция курсора мигает.
- Кнопками **▲** или **▼** (10) выберите нужный символ. Если хотите вставить пробел, выберите прочерк.
- Нажимайте клавиши < и > для перехода к следующей позиции курсора.
- Для запоминания названия нажмите MENU или ОК.

Удаление названия диска

- Начните воспроизведение компакт-диска, название которого нужно удалить.
- Нажмите кнопку MENU (8).
- Нажимайте повторно клавишу **▼**, пока на дисплее не появится CDC NAME.
- Нажмите клавишу < или >.
- Удерживайте нажатой кнопку MENU (8). Через 4 секунды прозвучит подтверждающий сигнал и появится сообщение DELETE NAME.
- Отпустите кнопку MENU (8). Название удалено.
- Для возврата в меню нажмите MENU или ОК.

Удаление названий всех дисков

- Начните воспроизведение компакт-диска.
- Нажмите кнопку MENU (8).
- Нажимайте повторно клавишу **▼**, пока на дисплее не появится CDC NAME.
- Нажмите клавишу < или >.
- Удерживайте нажатой кнопку MENU (8). Через 4 секунды прозвучит подтверждающий сигнал и появится сообщение DELETE NAME. Продолжайте удерживать нажатой кнопку MENU (8), пока не прозвучит второй звуковой сигнал и не появится сообщение DELETE ALL.
- Отпустите кнопку MENU (8). Названия удалены.
- Для возврата в меню нажмите MENU или ОК.

Часы

Для вывода времени на дисплей коротко нажмите кнопку **⊙/DIS(7)**.

Установка времени

Часы могут устанавливаться автоматически при приеме сигналов RDS. Если сигнал RDS принять невозможно или принимаемая станция не поддерживает этой функции, Вы также можете установить часы вручную.

Автоматическая установка времени

- Нажмите MENU (8).
- Нажимайте повторно клавишу **▼**, пока на дисплее не появится CLC MANUAL или CLC AUTO.
- Нажмите клавишу <, чтобы выбрать CLC AUTO.
- Нажмите MENU или ОК.

Как только будет настроена станция, передающая сигналы точного времени RDS, часы будут установлены автоматически.

Ручная установка времени

- Нажмите MENU.
- Нажимайте повторно клавишу **▼**, пока на дисплее не появится CLOCKSET.
- Нажмите клавишу >. На дисплее появится время. Минуты будут мигать и могут быть настроены.
- Нажимайте клавиши **▲** или **▼** для установки минут.
- После установки минут нажмите клавишу <. Начнут мигать цифры часов.
- Нажимайте клавиши **▲** или **▼** для установки часов.
- После ввода точного времени нажмите MENU или ОК.

Переключение 12 и 24 часовых режимов

- Нажмите MENU.
- Нажимайте повторно клавишу **▼**, пока на дисплее не появится 24 H MODE или 12 H MODE.
- Нажимайте клавиши < или > для выбора нужного режима.
- Нажмите MENU или ОК.

Настройка звучания

Вы можете отрегулировать установки звучания для каждого источника (радио, CD, CD-чэнджер/Compact Drive MP3, AUX и дорожные сообщения) индивидуально.

Примечание: настройка звучания дорожных сообщений производится только во время воспроизведения этих сообщений.

Регулировка басов

- Для регулировки басов нажмите AUDIO (13). На дисплее появится BASS.
- Для настройки нужного уровня низких частот используйте кнопки ▲ или ▼.
- После завершения установки нажмите кнопку AUDIO (13) или OK(11).

Регулировка высоких частот

- Для регулировки высоких частот нажмите AUDIO (13). На дисплее появится BASS.
- Нажимайте кнопку > (10), чтобы вывести на дисплей TREBLE.
- Для настройки нужного уровня высоких частот используйте кнопки ▲ или ▼.
- После завершения установки нажмите кнопку AUDIO (13) или OK(11).

Регулировка баланса правого/левого каналов

Для регулировки баланса правого/левого каналов:

- Нажмите AUDIO (13). На дисплее появится BASS.
- Нажимайте кнопку > (10), чтобы вывести на дисплей BALANCE.
- Для настройки баланса используйте кнопки ▲ или ▼.
- После завершения установки нажмите кнопку AUDIO (13) или OK(11).

Регулировка баланса переднего/тылового каналов

Для регулировки баланса переднего/тылового каналов:

- Нажмите AUDIO (13). На дисплее появится BASS.
- Нажимайте кнопку > (10), чтобы вывести на дисплей FADER.
- Для настройки баланса используйте кнопки ▲ или ▼.
- После завершения установки нажмите кнопку AUDIO (13) или OK(11).

Функция X-BASS

Функция X-BASS усиливает низкие частоты при низких уровнях громкости для создания более натурального звучания. Эту функцию можно отрегулировать отдельно для разных аудио источников (радио, CD, CD чэнджер или AUX). При активизации функции на дисплей выводится символ X-BASS.

- Нажмите AUDIO (13). На дисплее появится BASS.
- Нажимайте кнопку > (10), чтобы вывести на дисплей X-BASS.
- Для установки функции используйте кнопки ▲ или ▼. XBASS0 означает отключение функции.
- После завершения установки нажмите кнопку AUDIO (13) или OK(11).

Эквалайзер

Этот аппарат имеет функцию цифровой калибровки звучания DSA и оборудован тремя самокалибрующимися 5-полосными эквалайзерами.

Эквалайзеры USER1-USER3 калибруются автоматически с помощью специального калибровочного микрофона. Вы можете заказать микрофон у дилера Blaupunkt. Полученные таким образом установки можно также отрегулировать вручную.

Кроме того, Вы можете выполнить установки эквалайзеров вручную.

В дополнение аппарат имеет несколько предварительно настроенных установок звучания.

Включение и отключение эквалайзера

- Для включения эквалайзера нажимайте кнопку DEQ+ (12), пока на дисплее не появится индикатор DEQ и краткое сообщение DEQ ON.
- Для отключения эквалайзера нажимайте кнопку DEQ+ (12), пока индикатор DEQ не погаснет и краткое сообщение DEQ OFF.

Автоматическая калибровка эквалайзера

Вы можете найти и занести в память калибровки эквалайзеров для трех различных ситуаций:

USER 1 – только для водителя

USER 2 – для водителя и пассажира на переднем сидении

USER 3 – для сидящих на передних и задних сидениях

Установите калибровочный микрофон в соответствующей позиции на время калибровки.

Для ситуации 1 (только водитель) микрофон устанавливается на высоте головы водителя.

Для ситуации 2 микрофон устанавливается между сидениями водителя и пассажира.

Для ситуации 3 микрофон устанавливается в центре салона автомобиля.

Для проведения калибровки требуется действительно тихое место. Любые внешние шумы могут исказить результаты измерений.

Примечание: звуку, воспроизводимому громкоговорителями, не должны препятствовать никакие предметы. Все динамики должны быть подключены. Микрофон должен быть подключен к аппарату.

Для калибровки эквалайзера:

- Поместите микрофон в требуемой позиции
- Нажмите кнопку DEQ+ (12)
- Нажимайте повторно клавишу ∇ , пока на дисплее не появится AUTO.
- Нажмите клавишу < или > для выбора USER1, USER2 или USER3.
- Начните калибровку кнопкой \blacktriangle или \blacktriangledown .

На дисплее появится сообщение ADJUSTING, калибровка начнется. Процесс занимает около минуты.

Если в процессе калибровки произошла ошибка или микрофон подключен неправильно, на дисплее появляется сообщение NO MICRO и процесс прекращается.

- Вы можете сами остановить процесс калибровки, нажав кнопку DEQ+ (12) или OK (11).

Настройка эквалайзера вручную

Кроме автоматической калибровки Вы можете также вручную настроить параметрический 5-полосный эквалайзер. В данном случае «параметрический» означает, что одна частота может быть усилена или ослаблена (+/-8 дБ) индивидуально для каждой из 5 полос.

Предусмотрены следующие фильтры:

- SUB LOW EQ 32 - 50 Гц
- LOW EQ 63 - 250 Гц
- MID EQ 315 - 1250 Гц
- MID/HIGH EQ 1600 - 6300 Гц
- HIGH EQ 8000 - 12500 Гц

Эти диапазоны могут быть настроены без применения измерительного оборудования. Это позволит Вам значительно улучшить аудио характеристики Вашего автомобиля.

Примечания по настройке эквалайзера

При настройке эквалайзера мы рекомендуем использовать знакомые Вам компакт диски.

Перед тем как приступить к настройке эквалайзера, установите уровень нижних, высоких частот, баланса и фейдера на <0>, а также отключите функцию X-BASS. Подробнее см. в разделе «Настройка звучания».

- Прослушайте выбранный компакт диск.
- Оцените качество звука в соответствии с Вашими личными предпочтениями.
- Теперь обратитесь к таблице «Звуковое впечатление», приведенной далее.
- Установите настройки для эквалайзера так, как описано в столбце «Что делать»

Регулировка эквалайзера

- Нажмите кнопку DEQ+ (5)
- Нажимайте повторно клавишу ∇ , пока на дисплее не появится DIGITAL EQ.
- Нажмите клавишу < или > для выбора USER EQ1, USER EQ2 или USER EQ3.
- Клавишами \blacktriangle или \blacktriangledown выберите фильтр.
- Нажмите клавишу < или >
- Клавишами \blacktriangle или \blacktriangledown выберите частоту.
- Установите уровень для этой частоты кнопками < и >
- Для выбора следующего фильтра сначала нажмите OK (11), а затем \blacktriangle или \blacktriangledown
- После завершения нажмите DEQ+ (12).

Таблица для настройки эквалайзера

Звуковое впечатление/проблемы	Что делать
Слишком слабое воспроизведение басов	Усилить басы Частота: 32 – 100 Гц Усиление: от +4 до +6 дБ
Нечеткие басы Гулкость Неприятно давление на уши	Уменьшить нижний средний диапазон Частота: 125-400 Гц Усиление: прим. –4 дБ
Ощущение, что звука слишком много, он чересчур агрессивен, стерео эффект не ощущается	Уменьшить средний диапазон Частота: 1000-2500 Гц Усиление: от –4 до –6 дБ
<Безжизненное> воспроизведение Отсутствие прозрачности <Смазанные> инструменты	Усилить диапазон верхних частот Частота: около 12600 Гц Усиление: от +2 до +4 дБ

Выбор предустановок звучания

Вы можете использовать предварительные звуковые установки для следующих стилей: CLASSIC, POP, JAZZ, ROCK, TECHNO, SPEECH. Настройки звучания для этих стилей уже занесены в память аппарата.

- Нажмите кнопку DEQ+ (12)
- Нажимайте повторно клавишу **▼**, пока на дисплее не появится SND PRESETS.
- Нажмите клавишу < или > для выбора нужной предустановки.
- Нажмите OK (7) или DEQ+ (12).

Настройка спектрометра

Спектрометр на дисплее использует символы для временного обозначения, какие настройки производятся с уровнем громкости, тона и баланса/фейдера, а также с эквалайзером. Если никаких настроек не производится, спектрометр выводит на дисплей выходной уровень аудиосистемы. Вы можете выбрать тип спектрометра, показатели которого выводятся на дисплей. Возможны два различных типа спектрометра.

Выбор типа спектрометра

- Нажмите кнопку MENU. На дисплее возникнет надпись <MENU>.
- Нажимайте кнопку **▼** до тех пор пока на дисплее не появится надпись <EQ DISPLAY>.
- С помощью кнопок < или > выберите настройки <SPECTRUM 1>, <SPECTRUM 2> или <EQ DISP OFF>.
- После завершения всех настроек нажмите кнопку MENU или OK.

Внешние аудио источники

В дополнение к CD ченджеру также возможно подключение другого внешнего аудио источника. Этим источником может быть портативный CD проигрыватель, MD или MP3 проигрыватель. Если к аппарату не подключен CD ченджер, то можно использовать два дополнительных источника. Вы предварительно должны активизировать выход AUX в меню. Для такого подключения Вам потребуется кабель-адаптер Blaupunkt.

Переключение входа AUX

- Нажмите MENU.
- Нажимайте повторно клавишу **▼**, пока на дисплее не появится AUX IN-1 OFF или AUX IN-1 ON. Для второго входа соответственно выбирайте номер «2». Если CD ченджер подключен, то доступен только вход №2.
- Нажимайте клавиши < или > для включения или выключения AUX.
- Нажмите MENU или OK.

После этого Вы можете выбирать вход AUX, нажимая клавишу SRC (16).

Канал дорожных сообщений (TMC)

Дорожные сообщения передаются цифровым способом через канал TMC и затем могут использоваться настроенными навигационными системами. Ваша аудиосистема оборудована выходом TMC, к которому можно подключать навигационные системы BLAUPUNKT. У Вашего дилера Вы можете узнать, какие навигационные системы вы можете использовать с Вашей аудиосистемой. При подключенной навигационной системе и настройке на радиостанцию, передающую дорожные сообщения, на дисплее загорится обозначение TMC.

Технические характеристики

Усилитель

Выходная мощность 4x26 Вт синусоидальная по DIN 45324 на 14.4 В
4x50 Вт максимальная

Тюнер Диапазоны:

FM 87.5-108 МГц
MW 531-1602 кГц
LW 153-279 кГц

Частотные характеристики в FM 20-16000 Гц

CD

Частотные характеристики 15-20000 Гц
Выход предусилителя 4 канала 4 В.

Входная чувствительность

Вход AUX1 2В / 6 кОм
Вход AUX2 775 мВ / 10 кОм
Прием Tel/Navì 10 В / 560 Ом

Технические характеристики могут быть изменены!

Предупреждения по установке

При выполнении работ по установке и подключению соблюдайте следующие меры предосторожности:

- Отключите отрицательную клемму аккумулятора! После этого соблюдайте рекомендации производителя автомобиля.
- Убедитесь, что не повредите узлы и компоненты автомобиля при сверлении отверстий.
- Поперечное сечение положительного и отрицательного кабелей питания должно быть не меньше 1.5 мм².
- Неправильная установка может привести к вредному влиянию на работу систем автомобиля или автомагнитолы.
- Не подключайте штекеры автомобиля к радио!
- Вы можете приобрести специальные кабели-адаптеры для Вашей марки автомобиля у дилера Blaupunkt.

Прилагаемые приспособления для монтажа:

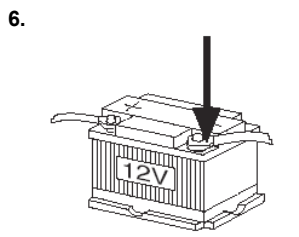
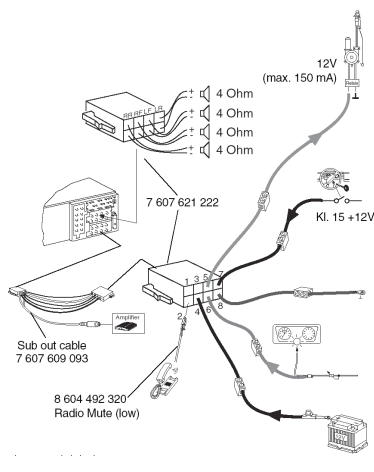
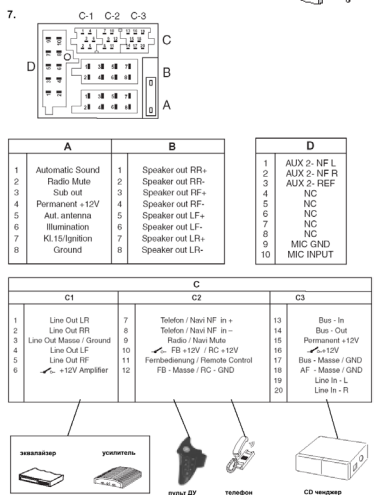
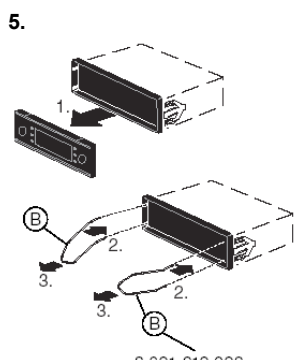
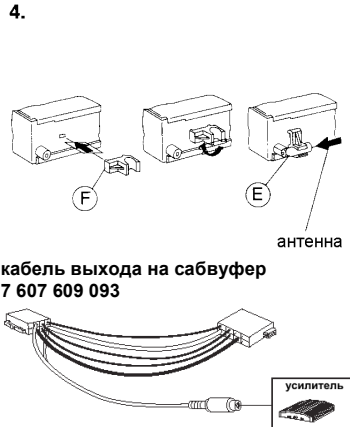
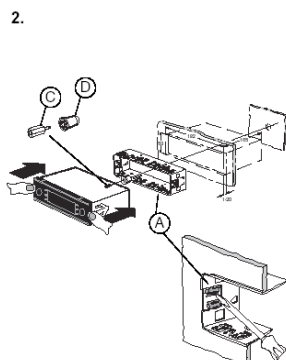
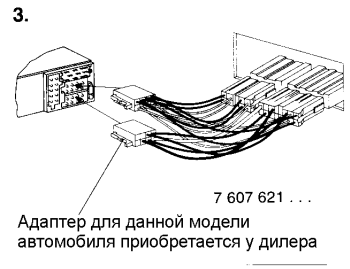
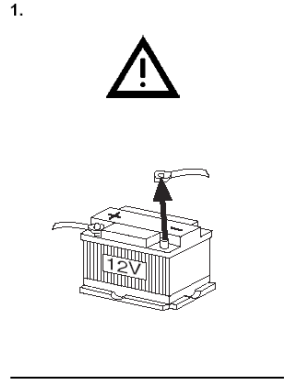
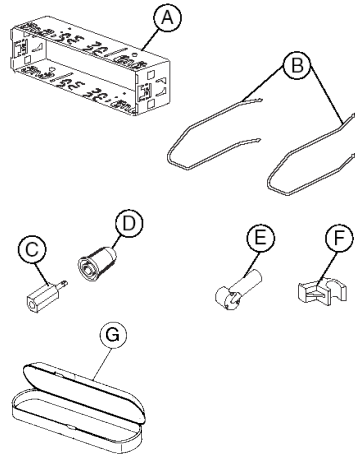

Данная информация может быть изменена без предупреждения!