

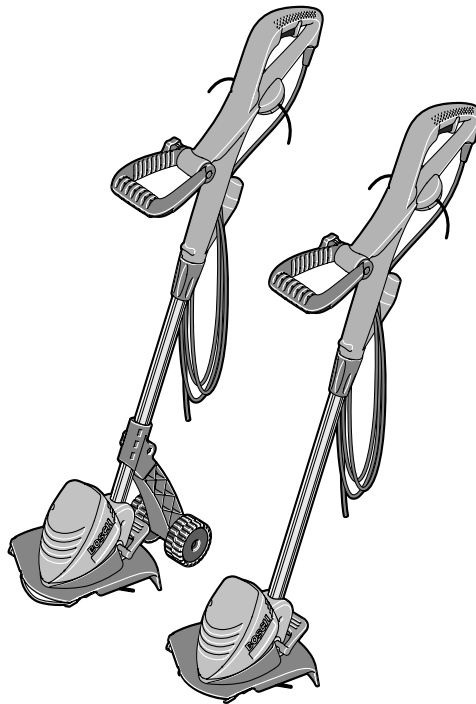

BOSCH

ART COMBITRIM



Originalbetriebsanleitung
Original instructions
Notice originale
Manual original
Manual original
Istruzioni originali
Oorspronkelijke
gebruiksaanwijzing
Original brugsanvisning
Bruksanvisning i original
Original driftsinstruks
Alkuperäiset ohjeet
Πρωτότυπο οδηγιών
χρήσης
Orijinal işletme talimatı
Instrukcja oryginalna
Původní návod k používání
Pôvodný návod na použitie
Eredeti használati utasítás
Оригинальное руководст-
во по эксплуатации
Оригинальна інструкція з
експлуатації
Instrucțiuni originale
Оригинална инструкция
Originalno uputstvo za rad
Izvirna navodila
Originalne upute za rad
Algupärane kasutusjuhend
Instrukcijas oriģinālvalodā
Originali instrukcija

Deutsch	Polski
English	Česky
Français	Slovensky
Español	Magyar
Português	Русский
Italiano	Українська
Nederlands	Română
Dansk	Български
Svenska	Srpski
Norsk	Slovensko
Suomi	Hrvatski
Ελληνικά	Eesti
Türkçe	Latviešu
	Lietuviškai



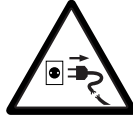
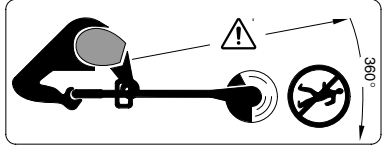
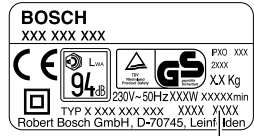

16



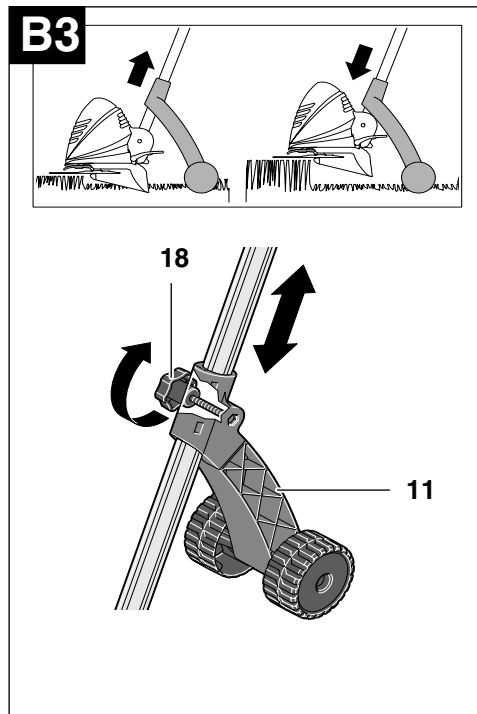
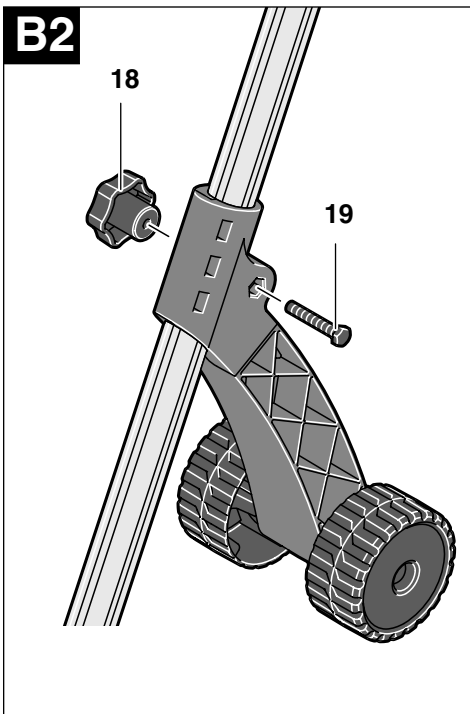
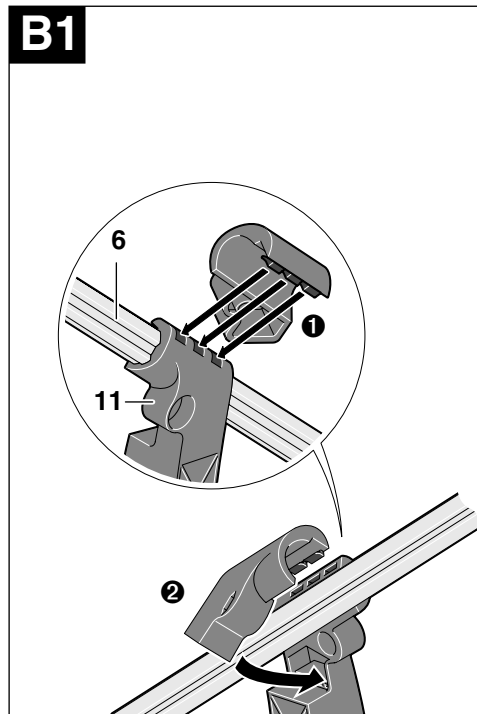
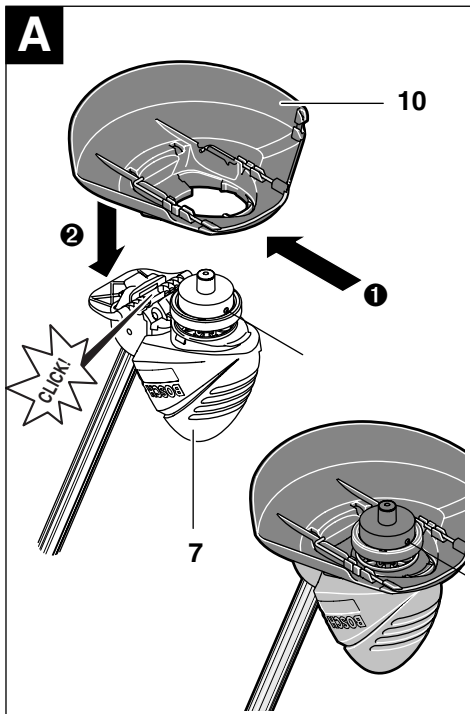

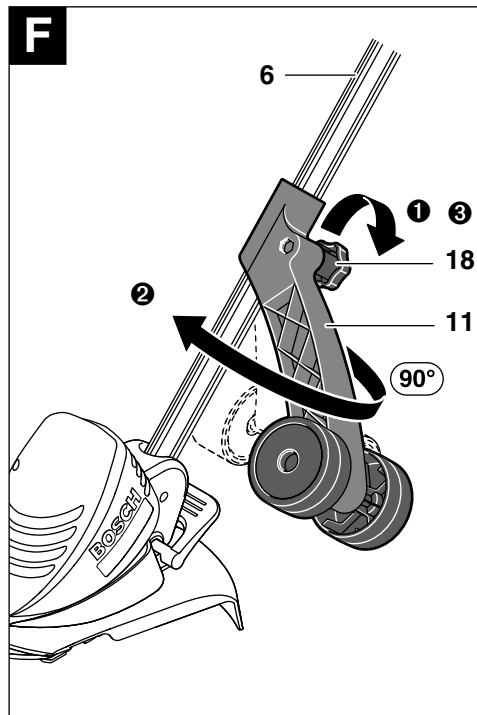
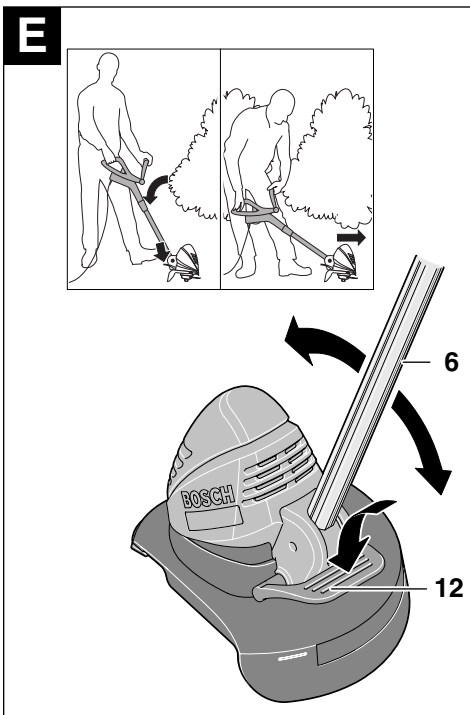
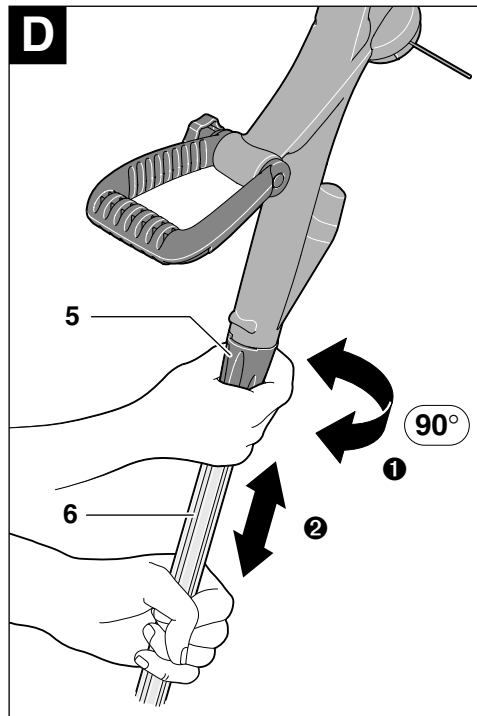
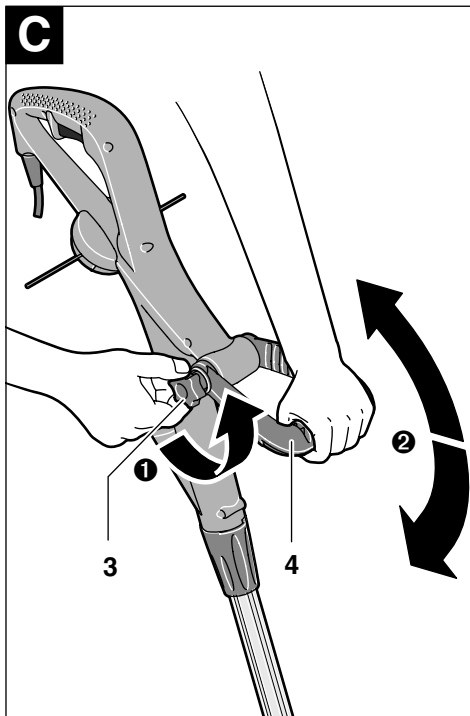

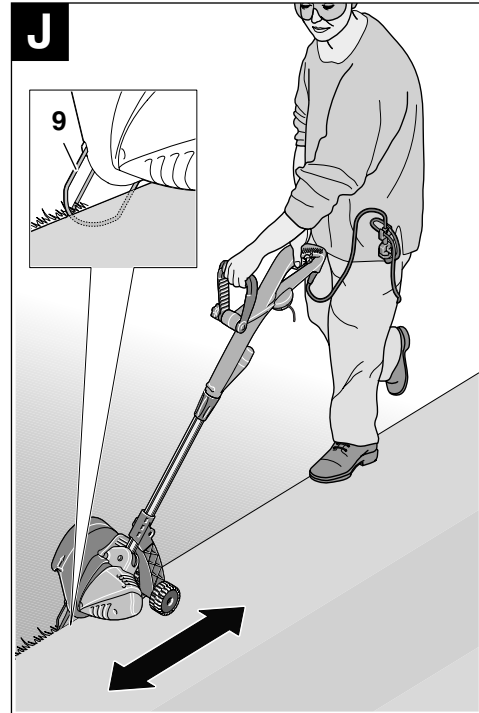
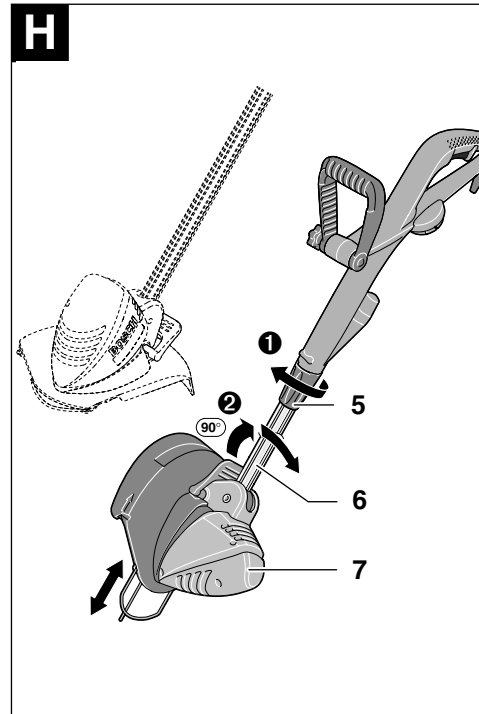
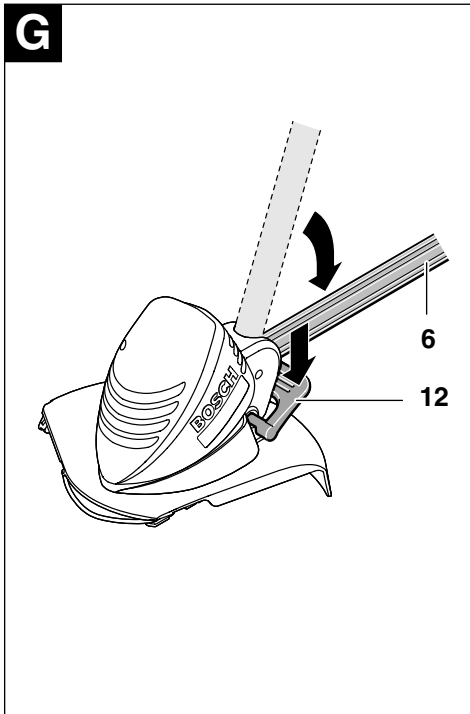

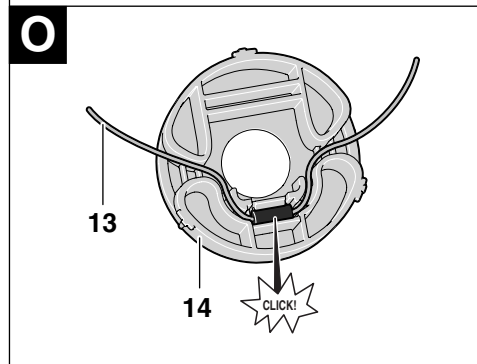
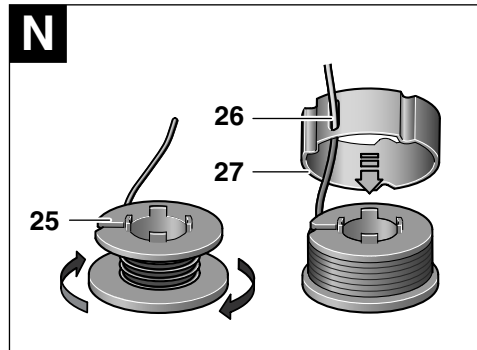
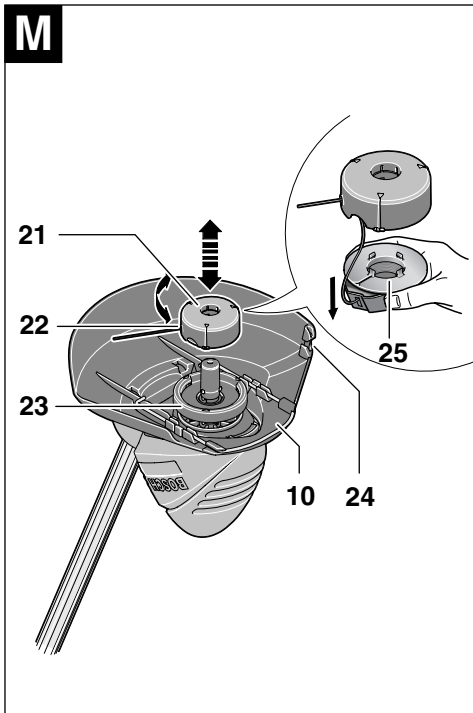
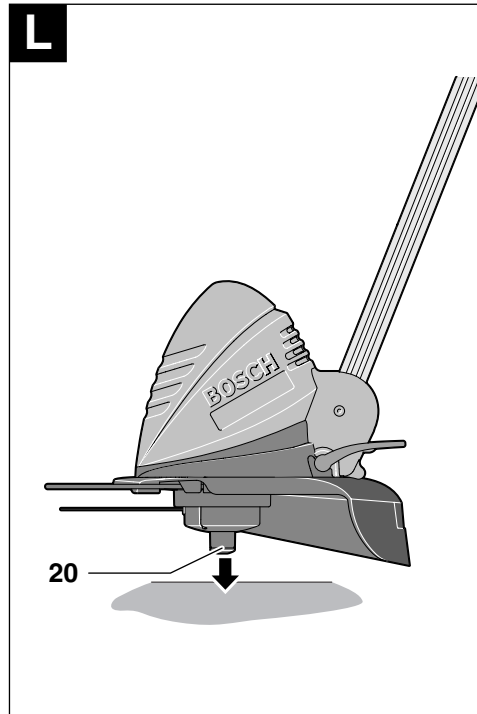
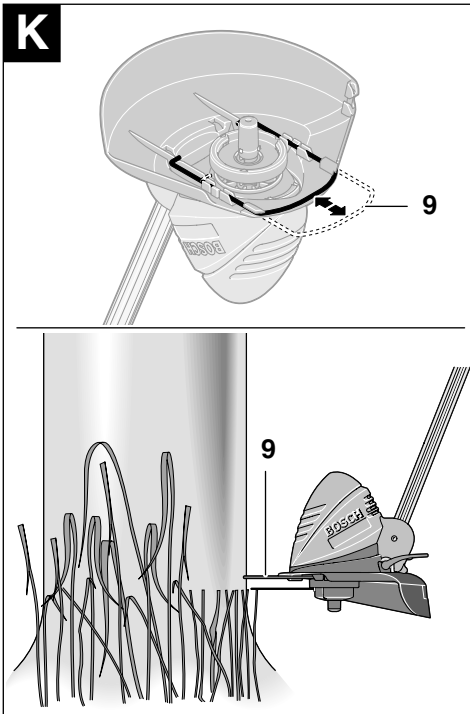

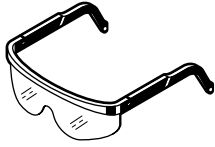

F 016 800 178

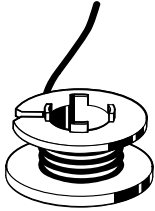

F 016 800 175

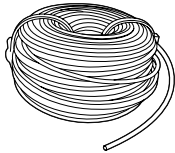

F 016 800 176

F 016 800 174
(ART 23/2300 COMBITRIM)

F 016 800 181
(ART 26/2600 COMBITRIM)

F 016 800 182
(ART 30/3000 COMBITRIM)

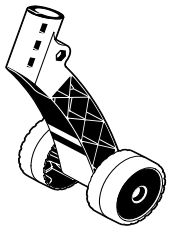
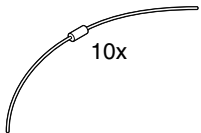

F 016 800 172

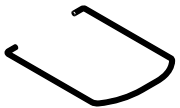

F 016 800 173



Sicherheitshinweise

Achtung! Die nachfolgenden Anweisungen sorgfältig durchlesen. Machen Sie sich mit den Bedienelementen und dem ordnungsgemäßen Gebrauch des Rasentrimmers vertraut. Die Bedienungsanleitung für spätere Verwendung bitte sicher aufbewahren.

Erläuterung der Symbole auf dem Rasentrimmer



Allgemeiner Gefahrenhinweis.



Die Bedienungsanleitung durchlesen.



Schutzbrille tragen.

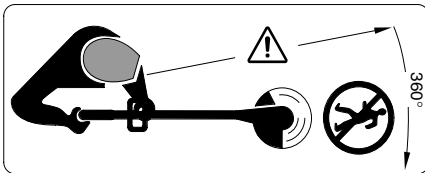

Darauf achten, dass in der Nähe stehende Personen nicht durch weggeschleuderte Fremdkörper verletzt werden.

In der Nähe stehende Personen auf sicheren Abstand zur Maschine halten.



Vor Einstellungen am Gerät oder Reinigung, wenn sich das Kabel verfangen hat oder wenn Sie den Rasentrimmer auch nur für kurze Zeit unbeaufsichtigt lassen, ausschalten und das Kabel aus der Steckdose ziehen. Stromkabel von dem Schneidfaden fernhalten.



Nicht bei Regen trimmen oder den Rasentrimmer bei Regen im Freien lassen.

■ Den Rasentrimmer nie mit beschädigten Abdeckungen oder Schutzeinrichtungen betreiben, oder wenn diese abgenommen sind.

■ Vor der Verwendung das Stromversorgungs- bzw. Verlängerungskabel auf Zeichen von Beschädigung oder Alterung überprüfen. Wenn das Kabel während des Gebrauchs beschädigt wird, sofort an der Steckdose herausziehen. **KABEL NICHT BERÜHREN, BEVOR ES AUSGESTECKT IST.** Rasentrimmer nicht betreiben, wenn das Kabel beschädigt oder verschlissen ist.

■ Vor Verwendung und nach einem Schlag, das Gerät auf Abnutzung oder Schäden untersuchen und gegebenenfalls reparieren.

■ Den Rasentrimmer nicht barfuß oder mit offenen Sandalen benutzen. Tragen Sie stets festes Schuhwerk und eine lange Hose.

■ Verlängerungskabel vom Schneidwerkzeug fernhalten.

■ Niemals Kindern oder mit diesen Anweisungen nicht vertrauten Personen erlauben den Rasentrimmer zu benutzen. Nationale Vorschriften beschränken möglicherweise das Alter des Bedieners. Den Rasentrimmer für Kinder unerreichbar aufbewahren, wenn er nicht in Gebrauch ist.

■ Dieses Gerät darf nicht von Personen (einschließlich Kinder) verwendet werden, die körperlich, im Sehvermögen, Hörvermögen, oder geistig beeinträchtigt sind, oder denen Erfahrung und Wissen fehlt, sofern sie nicht durch eine für ihre Sicherheit verantwortliche Person beaufsichtigt oder im Umgang mit dem Gerät unterwiesen werden.

Beaufsichtigen Sie Kinder und stellen Sie sicher, dass diese nicht mit dem Gerät spielen.

■ Niemals trimmen, während sich Personen, insbesondere Kinder oder Haustiere, in unmittelbarer Nähe aufhalten.

■ Der Bediener oder Nutzer ist für Unfälle oder Schäden an anderen Menschen oder deren Eigentum verantwortlich.

■ Warten Sie, bis der rotierende Faden vollständig zur Ruhe gekommen ist, bevor Sie diesen anfassen. Der Faden rotiert nach dem Abschalten des Motors noch weiter und kann Verletzungen verursachen.

■ Nur bei Tageslicht oder gutem künstlichem Licht trimmen.

■ Den Rasentrimmer nach Möglichkeit nicht bei nassem Gras betreiben.

■ Ausschalten, wenn der Rasentrimmer von/zur Arbeitsfläche transportiert wird.

■ Vor dem Einschalten Hände und Füße weg vom rotierenden Faden.

■ Hände und Füße nicht in die Nähe des rotierenden Fadens bringen.

■ Niemals Schneidefäden aus Metall in diesem Trimmer verwenden.

■ Den Rasentrimmer regelmäßig prüfen und warten.

■ Den Rasentrimmer nur von autorisierten Service-Werkstätten reparieren lassen.

■ Immer sicherstellen, dass die Lüftungsschlitze frei von Gräserückständen sind.

■ Schützen Sie sich vor Verletzungen durch das eingesetzte Messer, welches den Faden auf Länge schneidet. Drehen Sie den Trimmer nach dem Auffüllen/Nachführen des Fadens stets in die waagrechte Arbeitsposition, bevor Sie ihn einschalten.

- In der Position zum Kantenschneiden den Faden nicht nachführen und schneiden.
- **Ausschalten und Netzstecker aus der Steckdose ziehen:**
 - immer wenn Sie das Gerät unbeaufsichtigt lassen
 - vor dem Auswechseln der Fadenspule
 - wenn das Kabel verwickelt ist
 - vor dem Reinigen, oder wenn am Rasentrimmer gearbeitet wird.

- Das Gerät an einem sicheren, trockenen Ort, außerhalb der Reichweite von Kindern aufbewahren. Keine anderen Gegenstände auf das Gerät stellen.
- Sicherheitshalber abgenutzte oder beschädigte Teile auswechseln.
- Stellen Sie sicher, dass auszuwechselnde Teile von Bosch stammen.

Technische Daten

Rasentrimmer	ART 23 COMBITRIM/ ART 2300 COMBITRIM	ART 26 COMBITRIM/ ART 2600 COMBITRIM	ART 30 COMBITRIM/ ART 3000 COMBITRIM
Bestellnummer	3 600 H78 B..	3 600 H78 C..	3 600 H78 D..
Nennaufnahme [W]	400	450	500
Leerlaufdrehzahl [min ⁻¹]	12 000	11 500	10 500
Fadennachführung	Pro-Auftipp-Automatik	Pro-Auftipp-Automatik	Pro-Auftipp-Automatik
Griff verstellbar	●	●	●
Winkleinstellung für Trimmerkopf/ Einstellung zum Kantenschneiden	●	●	●
Schneidfaden [mm]	Ø 1,6	Ø 1,6	Ø 1,6
Schnittdurchmesser [cm]	23	26	30
Kapazität der Fadenspule [m]	8	8	8
Extra-starker Schneidfaden [mm]	Ø 2,4	Ø 2,4	Ø 2,4
Gewicht (ohne Sonderzubehör) [kg]	2,7	3,0	3,2
Schutzklasse	□ / II	□ / II	□ / II
Seriennummer	Siehe Seriennummer 16 (Typenschild) an der Maschine.		

Bestimmungsgemäßer Gebrauch

Das Gerät ist bestimmt für das Schneiden von Gras und Unkraut unter Büschen sowie an Böschungen und Kanten, die mit dem Rasenmäher nicht erreicht werden können.

Der bestimmungsgemäße Gebrauch bezieht sich auf eine Umgebungstemperatur zwischen 0 °C und 40 °C.

Einleitung

Dieses Handbuch enthält Anweisungen über die richtige Montage und den sicheren Gebrauch Ihres Gerätes. Es ist wichtig, dass Sie diese Anweisungen sorgfältig lesen.

Lieferumfang

Nehmen Sie den Rasentrimmer vorsichtig aus der Verpackung. Prüfen Sie, ob die nachfolgenden Teile vollständig sind:

- Rasentrimmer
- Schutzhaube
- Verstellbarer Griff (montiert)
- Räder (nur ART 30/3000 COMBITRIM)
- Baum-Schutzbügel (nur ART 30/3000 COMBITRIM)
- Extra-starker Schneidfaden
- Bedienungsanleitung

Wenn Teile fehlen oder beschädigt sind, wenden Sie sich bitte an Ihren Händler.

Geräteelemente

- 1 Ein-/Ausschalter
- 2 Griff
- 3 Griffschraube
- 4 verstellbarer Griff
- 5 Klemmhülse
- 6 Rohr
- 7 Trimmerkopf
- 8 Lüftungsschlitze
- 9 Baum-Schutzbügel
(nur ART 30/3000 COMBITRIM)
- 10 Schutzhaube
- 11 Räder (nur ART 30/3000 COMBITRIM)
- 12 Fußpedal für Trimmerkopf-Winkeleinstellung
- 13 Extra-starker Schneidfaden
- 14 Spule mit extra-starkem Schneidfaden
- 15 Netzstecker**
- 16 Seriennummer

**länderspezifisch

Abgebildetes oder beschriebenes Zubehör gehört teilweise nicht zum Lieferumfang.



Zu Ihrer Sicherheit

Achtung! Das Gerät ausschalten und den Netzstecker ziehen, vor Einstellungen oder Reinigung oder wenn das Kabel zerschnitten, beschädigt oder verheddert ist.

Nach dem Ausschalten des Rasentrimmers läßt der Schneidfaden noch einige Sekunden nach.

Vorsicht – den rotierenden Schneidfaden nicht berühren.

Elektrische Sicherheit

Ihre Maschine ist zur Sicherheit schutzisoliert und benötigt keine Erdung. Die Betriebsspannung beträgt 230 V AC, 50 Hz (für Nicht-EU Länder 220 V, 240 V je nach Ausführung). Nur zugelassene Verlängerungskabel verwenden. Informationen erhalten Sie bei Ihrer autorisierten Kundendienststelle.

Zur Erhöhung der Sicherheit wird empfohlen, einen FI-Schalter (RCD) mit einem Fehlerstrom von maximal 30 mA zu benutzen. Dieser FI-Schalter sollte vor jeder Benutzung überprüft werden.

ACHTUNG: Zu Ihrer Sicherheit ist es erforderlich, dass der an der Maschine angebrachte Stecker **15** mit dem Verlängerungskabel **17** verbunden wird.

Die Kupplung des Verlängerungskabels muss vor Spritzwasser geschützt sein, aus Gummi bestehen oder mit Gummi überzogen sein.

Das Verlängerungskabel muss mit einer Zugentlastung verwendet werden.

Die Anschlussleitung muss regelmäßig auf Schadensmerkmale überprüft und darf nur in gutem Zustand verwendet werden.

Wenn die Anschlussleitung beschädigt ist, darf sie nur von einer autorisierten Bosch-Werkstatt repariert werden.

Es dürfen nur Verlängerungskabel der Bauart H05VV-F oder H05RN-F verwendet werden.

Montage



Gerät nicht an die Steckdose anschließen, bevor es vollständig zusammengebaut ist.

A Montage der Schutzhaube

Setzen Sie die Schutzhaube **10** auf den Trimmerkopf **7**.

① Haken Sie die Schutzhaube am Trimmerkopf ein und schieben Sie diese nach hinten.

② Drücken Sie die Schutzhaube nach unten, bis diese sicher einrastet (click).

Räder montieren (nur ART 30/3000 COMBITRIM)

E1 Die Räder **11** auf die Führungsstange **6** setzen.

E2 Die Schraube **19** und die Flügelmutter **18** montieren.

Hinweis: Die Position der Räder kann durch Lösen der Flügelmutter **18** und Verschieben in die gewünschte Lage verändert werden.

E3 Die Räder können nach oben und nach unten entlang der Führungsstange **6** verschoben und auf die erforderliche Schnitthöhe eingestellt werden.

Einstellung

C Verwendung des beweglichen Griffes

Der bewegliche Griff **4** kann in verschiedene Stellungen gebracht werden:

① Um die Position zu verändern, die Griffschraube **3** lösen und den beweglichen Griff **4** versetzen.

② Die Griffschraube **3** festziehen, um den beweglichen Griff **4** in der eingestellten Position zu sichern.

D Trimmerlänge einstellen

① Die Klemmhülse **5** um 90° drehen.

② Zum Verlängern die Führungsstange herausziehen, zum Verkürzen die Führungsstange einschieben. Die Klemmhülse **5** wieder festziehen.



E Winkel des Trimmerkopfes einstellen:

Um den Schnittwinkel zu verändern, das Fußpedal **12** niederdrücken und die Führungsstange **6** in die gewünschte Position drehen.

Das Fußpedal **12** loslassen.

Einstellung zum Kantenschneiden

F Räder verschieben (sofern montiert):

- ① Flügelmutter **18** lösen.
- ② Räder **11** wie gezeigt um 90° drehen.
- ③ Flügelmutter **18** festziehen.

G Winkel des Trimmerkopfes einstellen:

- ① Fußpedal **12** niederdrücken.
- ② Führungsstange **6** in die unterste Position bringen. Fußpedal **12** wieder loslassen.

H Trimmerkopf verschieben:

- ① Klemmhülse **5** lösen.
- ② Die Führungsstange **6** um 90° drehen, um den Trimmerkopf **7** wie gezeigt für das Schneiden/Kantenschneiden einzustellen. Klemmhülse **5** wieder festziehen.

Schneiden und Kantentrimmen



Steine, lose Holzstücke und andere Gegenstände von der zu schneidenden Fläche entfernen.

Nach dem Ausschalten des Rasentrimmers läuft der Schneidfaden noch einige Sekunden nach. Abwarten, bis der Motor/der Schneidfaden stillsteht, bevor erneut eingeschaltet wird. Nicht kurz hintereinander aus- und wieder einschalten.

Ein- und Ausschalten

Den Schalter **1** drücken und halten. Um auszuschalten, den Schalter **1** loslassen.

I Gras schneiden

Den Rasentrimmer nach links und rechts bewegen und ihn dabei auf ausreichenden Abstand zum Körper halten.

Der Rasentrimmer kann Gras bis zu einer Höhe von 15 cm effizient schneiden. Höheres Gras stufenweise schneiden.

Vor dem Schneiden von langem Gras die Räder abnehmen (nur ART 30/3000 COMBITRIM).

Sehr langes Gras/Unkraut schneiden

Das Gerät ist mit einem extra-starken Schneidfaden ausgestattet; die Montage wird im Abschnitt „Spulenwartung“ beschrieben.

Bei sehr langen, widerstandsfähigen Pflanzen erhöht der extra-starke Schneidfaden die Arbeitsleistung und erzielt bessere Ergebnisse.

J Kantentrimmen

Den Rasentrimmer an den Rasenkanten entlang führen. Um ein schnelles Verschleifen des Fadens zu vermeiden, Kontakt mit festen Oberflächen oder Mauern vermeiden.

Verwenden Sie zur besseren Steuerung den Baum-Schutzbügel **9** als Führungshilfe (nur ART 30/3000 COMBITRIM – als Zubehör verfügbar für ART 23/26/2300/2600 COMBITRIM).

K Schneiden um Bäume und Büsche

Vorsichtig um Bäume und Büsche herum schneiden, damit sie nicht in Kontakt mit dem Faden kommen.

Pflanzen können absterben, wenn die Rinde beschädigt wird.

Verwenden Sie zur besseren Steuerung den verstellbaren Griff und den Baum-Schutzbügel **9** (nur ART 30/3000 COMBITRIM – als Zubehör verfügbar für ART 23/26/2300/2600 COMBITRIM).

Nachführen des Fadens



In der Position zum Kantenschneiden (siehe Bild J) den Faden nicht nachführen und schneiden. Der Auslöser 20 kann heiß werden.

Der rotierende Faden kann sich abnutzen oder reißen. Erkennbar daran, dass der Motor ohne Last dreht und das Gras nicht geschnitten wird.

L Den laufenden Rasentrimmer gegen den Boden oder eine feste Oberfläche drücken und wieder loslassen (erforderlicher Anpressdruck ca. 3 kg). Dadurch gibt der Auslöser **20** den Schneidfaden frei. Die Fadenspule führt bei jeder Betätigung ca. 4 cm Faden nach.

Wenn der Faden vollständig gebrochen ist, zweimal drücken, um den vollen Schnittdurchmesser zu erhalten.

M Wenn der Faden den maximalen Schneiddurchmesser überschreitet, wird er durch das in der Schutzhaube **10** integrierte Messer **24** abgeschnitten.

Wartung

Vor allen Arbeiten am Gerät Netzstecker ziehen.

Hinweis: Führen Sie die folgenden Wartungsarbeiten regelmäßig aus, damit eine lange und zuverlässige Nutzung gewährleistet ist.

Regelmäßig das Gerät auf offensichtliche Mängel untersuchen, wie eine lose Befestigung und verschlissene oder beschädigte Bauteile.

Prüfen Sie, ob Abdeckungen und Schutzvorrichtungen unbeschädigt und richtig angebracht sind. Führen Sie vor der Benutzung eventuell notwendige Wartungs- oder Reparaturarbeiten durch.

Sollte der Rasentrimmer trotz sorgfältiger Herstellungs- und Prüfverfahren einmal ausfallen, ist die Reparatur von einer autorisierten Kundendienststelle für Bosch-Elektrowerkzeuge ausführen zu lassen.

Bei allen Rückfragen und Ersatzteilbestellungen bitte unbedingt die 10-stellige Bestellnummer laut Typenschild des Gerätes angeben.

Spulenwartung

Vor allen Arbeiten am Gerät Netzstecker ziehen.

M Fadenspule ersetzen

Die Spulenplatte **23** festhalten.

Die Spulenabdeckung **21** gegen den Uhrzeigersinn drehen und abnehmen.

Die leere Spule **25** aus der Spulenabdeckung nehmen.

Den Faden der neuen/aufgefüllten Spule durch das Loch **22** fädeln und sie in die Spulenabdeckung **21** legen.

Ungefähr 9 cm Faden aus der Spule ziehen.

Spule mit Spulenabdeckung **21** richtig auf die Spulenplatte aufsetzen (Bajonett), andrücken und dann nach rechts bis zum Anschlag drehen.

Spule mit extra-starkem Schneidfaden montieren

Die Spulenplatte **23** festhalten.

Die Spulenabdeckung **21** gegen den Uhrzeigersinn drehen und abnehmen.

Die Spule mit extra-starkem Schneidfaden **14** in der richtigen Position auf die Spulenplatte setzen (Bajonettverschluss), niederdrücken und im Uhrzeigersinn festdrehen (click).

 Falls der extra-starke Schneidfaden bricht, die Spule wie oben beschrieben abnehmen und den Ersatz-Schneidfaden **13** wie dargestellt in die Spule einsetzen.

Eine Reserve von extra-starken Schneidfäden kann wie im Hauptbild dargestellt am Gerät aufbewahrt werden.

N Faden auffüllen

Die Spule **25** abnehmen, wie oben beschrieben.

Den Haltering **27** zusammendrücken, nach vorne schieben und über den kleineren Durchmesser der Spule abnehmen.

Ungefähr 8 m Faden von der Nachfüllrolle abschneiden. Ein Ende in die Kerbe der Spule drücken, so dass es ungefähr 4 mm vorsteht.

Den Faden in ordentlichen Schichten in Pfeilrichtung straff aufwickeln.

Das Ende des Fadens von innen durch den Schlitz **26** im Haltering **27** fädeln.

Den Faden straff halten und den Haltering **27** über den kleineren Durchmesser der Spule aufschieben.

Die Spule einsetzen, wie oben beschrieben.

Hinweis: Nur Bosch Ersatzschneidfäden verwenden. Diese Spezialentwicklung besitzt verbesserte Schneide- und Nachführeigenschaften. Andere Schneidfäden führen zu einer schlechteren Arbeitsleistung.

Nach dem Trimmen/ Aufbewahrung

Vor allen Arbeiten am Gerät Netzstecker ziehen.

Das Äußere des Rasentrimmers gründlich mit einer weichen Bürste und einem Tuch reinigen. Kein Wasser und keine Lösungs- oder Poliermittel verwenden. Sämtliche Grasanhaftungen und Partikel entfernen, insbesondere von den Lüftungsschlitzen **8**.

Das Gerät auf die Seite legen und die Schutzhaube **10** innen reinigen. Kompakte Grasanhaftungen mit einem Holz- oder Plastikstück entfernen.

Hängen Sie das Kabel am integrierten Kabelhaken auf. Das Anschluss- und Verlängerungskabel NICHT zusammen um den Kabelhaken und die Schutzhaube wickeln. Wenn das Kabel das Schneidmesser berührt, kann es beschädigt werden. Das Kabel NUR am integrierten Kabelhaken aufhängen.

Fehlersuche

Die folgende Tabelle zeigt Fehlersymptome auf und wie Sie Abhilfe schaffen können, wenn Ihre Maschine einmal nicht richtig arbeitet. Wenn Sie damit das Problem nicht lokalisieren und beseitigen können, wenden Sie sich an Ihre Service-Werkstatt.

Achtung: Vor der Fehlersuche Gerät ausschalten und Netzstecker ziehen.

Symptome	Mögliche Ursache	Abhilfe
Rasentrimmer läuft nicht	Netzspannung fehlt Netzsteckdose defekt Verlängerungskabel beschädigt Sicherung hat ausgelöst	Überprüfen und einschalten Andere Steckdose benutzen Kabel überprüfen, ev. austauschen Sicherung austauschen
Rasentrimmer läuft mit Unterbrechungen	Verlängerungskabel beschädigt Interne Verkabelung der Maschine defekt	Kabel überprüfen, ev. austauschen Kundendienst aufsuchen Kundendienst aufsuchen
Gerät überlastet	Gras zu hoch	Stufenweise schneiden
Gerät schneidet nicht	Faden zu kurz/gebrochen	Faden manuell/automatisch nachführen
Schneidfaden wird nicht nachgeführt	Spule leer Faden in der Spule verwickelt	Spule prüfen Neu wickeln, wenn erforderlich
Schneidfaden bricht weiterhin	Faden in der Spule verwickelt Der Trimmer wird nicht korrekt verwendet	Neu wickeln, wenn erforderlich Nur mit der Spitze des Schneidfadens schneiden, die Berührung von Steinen, Wänden und anderen festen Gegenständen vermeiden. Den Faden regelmäßig nachführen, um die ganze Schnittbreite zu erhalten.

Entsorgung

Elektrowerkzeuge, Zubehör und Verpackungen sollen einer umweltgerechten Wiederverwertung zugeführt werden.

Nur für EU-Länder:



Werfen Sie Elektrowerkzeuge nicht in den Hausmüll!
Gemäß der Europäischen Richtlinie 2002/96/EG über Elektro- und Elektronik-Altgeräte und ihrer Umsetzung in nationales Recht müssen nicht mehr gebrauchsfähige Elektrowerkzeuge getrennt gesammelt und einer umweltgerechten Wiederverwertung zugeführt werden.

Kundendienst und Kundenberatung

Der Kundendienst beantwortet Ihre Fragen zu Reparatur und Wartung Ihres Produkts sowie zu Ersatzteilen. Explosionszeichnungen und Informationen zu Ersatzteilen finden Sie auch unter:

www.bosch-pt.com

Das Bosch-Kundenberater-Team hilft Ihnen gerne bei Fragen zu Kauf, Anwendung und Einstellung von Produkten und Zubehör.

www.bosch-do-it.de, das Internetportal für Heimwerker und Gartenfreunde

www.dha.de, das komplette Service-Angebot der Deutschen Heimwerker Akademie

Deutschland

Robert Bosch GmbH
Servicezentrum Elektrowerkzeuge
Zur Luhne 2
37 589 Kalefeld – Willershausen
Tel. Kundendienst: +49 (1805) 70 74 10
Fax.: +49 (1805) 70 74 11
E-Mail: Servicezentrum.Elektrowerkzeuge@de.bosch.com
Tel. Kundenberatung: +49 (1803) 33 57 99
Fax.: +49 (711) 7 58 19 30
E-Mail: kundenberatung.ew@de.bosch.com

Österreich

Tel.: +43 (01) 7 97 22 20 10
Fax: +43 (01) 7 97 22 20 11
E-Mail:
service.elektrowerkzeuge@at.bosch.com

Schweiz

Tel.: +41 (044) 8 47 15 11
Fax: +41 (044) 8 47 15 51

Luxemburg

Tel.: +32 (070) 22 55 65
Fax: +32 (070) 22 55 75
E-Mail: outillage.gereedschap@be.bosch.com

Konformitätserklärung

Messwerte für Geräusch ermittelt entsprechend 2000/14/EG (1,60 m Höhe, 1 m Abstand).

Der A-bewertete Geräuschpegel des Gerätes beträgt typischerweise: Schalldruckpegel 85 dB(A); Schalleistungspegel 95 dB(A).
Unsicherheit K=1 dB.

Gehörschutz tragen!

Schwingungsgesamtwerte (Vektorsumme dreier Richtungen) ermittelt entsprechend EN 60335: Schwingungsemissionswert $a_{\text{H}}=3,5 \text{ m/s}^2$, Unsicherheit K=2 m/s^2 .

Wir erklären in alleiniger Verantwortung, dass das unter „Technische Daten“ beschriebene Produkt mit den folgenden Normen oder normativen Dokumenten übereinstimmt: EN 60335 gemäß den Bestimmungen der Richtlinien 2004/108/EG, 98/37/EG (bis 28.12.2009), 2006/42/EG (ab 29.12.2009), 2000/14/EG.

2000/14/EG: Garantierter Schalleistungspegel 96 dB(A).

Bewertungsverfahren der Konformität gemäß Anhang VI.

Produktkategorie: 33

Benannte Stelle: SRL, Sudbury, England, Nr. 1088

Technische Unterlagen bei: Bosch Lawn and Garden Ltd., PT-LG/EAE, Stowmarket, Suffolk IP14 1EY, England

Leinfelden, den 21.10.2009

Dr. Egbert Schneider
Senior Vice President
Engineering

Dr. Eckerhard Strötgen
Head of Product
Certification

Robert Bosch GmbH, Power Tools Division

Änderungen vorbehalten



Safety Notes

Warning! Read these instructions carefully, be familiar with the controls and the proper use of the line trimmer. Please keep the instructions safe for later use.

Explanation of symbols on the line trimmer



General hazard safety alert.



Read instruction manual.



Wear eye protection.

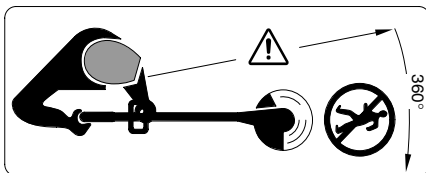

Beware of thrown or flying objects to bystanders.

Keep bystanders a safe distance away from the machine.



Switch off and remove plug from mains before adjusting, cleaning or if the cable is entangled and before leaving the trimmer unattended for any period. Keep the supply flexible cord away from the cutting line.



Do not work in the rain or leave the trimmer outdoors whilst it is raining.

- Never operate the trimmer with damaged guards or shields or without guards or shields in position.
- Before use check the supply and extension cord for signs of damage or ageing. If the cord becomes damaged during use, disconnect the cord from the supply immediately. **DO NOT TOUCH THE CORD BEFORE DISCONNECTING THE SUPPLY.** Do not use the trimmer if the cord is damaged or worn.
- Before using the machine and after impact, check for signs of wear or damage and repair if necessary.
- Do not operate the trimmer when barefoot or wearing open sandals, always wear substantial footwear and long trousers.
- Keep extension cords away from cutting elements.
- Never allow children or people unfamiliar with these instructions to use the trimmer. Local regulations may restrict the age of the operator. When not in use store the trimmer out of reach of children.

- This appliance is not intended for used by persons (including children) with reduced physical, sensory or mental capabilities, or lack of experience and knowledge, unless they have been given supervision or instruction concerning use of the appliance by a person responsible for their safety.

Children should be supervised to ensure that they do not play with the appliance.

- Never work with this trimmer while people, especially children or pets are nearby.
- The operator or user is responsible for accidents or hazards occurring to other people or their property.
- Wait until the rotating line has completely stopped before touching it. The line continues to rotate after the trimmer is switched off, a rotating line can cause injury.

- Work only in daylight or in good artificial light.
- Avoid operating the trimmer in wet grass, where feasible.
- Switch off when transporting the trimmer to and from the area to be worked on.
- Switch on the trimmer with hands and feet well away from the rotating line.
- Do not put hands or feet near the rotating line.
- Never fit metal cutting elements to this trimmer.
- Inspect and maintain the trimmer regularly.
- Have the trimmer repaired only by an authorized customer service agent.
- Always ensure that the ventilation slots are kept clear of debris.
- Take care against injury from the blade fitted for cutting the nylon line length. After feeding line always return the trimmer to its horizontal operating position before switching on.
- Do not feed and cut off excess line in edging position.
- **Switch off and remove the plug from the socket:**
 - whenever you leave the machine unattended for any period
 - before replacing the spool
 - if the cable is entangled
 - before cleaning or working on the line trimmer.
- Store the machine in a secure dry place out of reach of children. Do not place other objects on top of the machine.
- Replace worn or damaged parts for safety.
- Ensure replacement parts fitted are Bosch approved.

Technical data

Line trimmer	ART 23 COMBITRIM/ ART 2300 COMBITRIM	ART 26 COMBITRIM/ ART 2600 COMBITRIM	ART 30 COMBITRIM/ ART 3000 COMBITRIM
Part number (typ)	3 600 H78 B..	3 600 H78 C..	3 600 H78 D..
Rated power [W]	400	450	500
No-load speed [min ⁻¹]	12 000	11 500	10 500
Cutting line feed	Pro tap automatic	Pro tap automatic	Pro tap automatic
Adjustable handle	●	●	●
Cutting Head angle adjustment/edging adjustment	●	●	●
Cutting line [mm]	Ø 1.6	Ø 1.6	Ø 1.6
Cutting circle [cm]	23	26	30
Cutting spool capacity [m]	8	8	8
Extra Strong Line [mm]	Ø 2.4	Ø 2.4	Ø 2.4
Weight (without optional extras) [kg]	2.7	3.0	3.2
Protection class	□ / II	□ / II	□ / II
Serial Number	See serial No 16 (rating plate) on machine.		

Intended Use

The product is intended for the cutting of grass and weeds under bushes, as well as on slopes and edges that can not be reached with the lawn mower.

Intended Use is related to operation within 0 °C and 40 °C ambient temperature.

Introduction

This manual gives instructions on the correct assembly and safe use of your machine. It is important that you read these instructions carefully.

Delivered Items

Carefully remove the machine from its packaging and check that you have all the following items:

- Line trimmer
- Cutting guard
- Adjustable handle (fitted)
- Wheels (ART 30/3000 COMBITRIM only)
- Plant protector (ART 30/3000 COMBITRIM only)
- Extra Strong Line
- Operating instructions

When parts are missing or damaged, please contact your dealer.

Operating Controls

- 1 On/Off switch
- 2 Handle
- 3 Handle wing nut
- 4 Adjustable handle
- 5 Adjusting collar
- 6 Shaft
- 7 Trimmer head
- 8 Ventilation slots
- 9 Plant protector (ART 30/3000 COMBITRIM only)
- 10 Cutting guard
- 11 Wheels (ART 30/3000 COMBITRIM only)
- 12 Foot pedal for head angle adjustment
- 13 Extra Strong Line
- 14 Extra Strong Line spool
- 15 Mains plug**
- 16 Serial Number

**Country specific

Not all of the accessories illustrated or described are included as standard delivery.



For Your Safety

Warning! Switch off, remove plug from mains before adjusting, cleaning or if cable is cut, damaged or entangled.

The cutting line continues to rotate for a few seconds after the trimmer is switched off.

Caution – do not touch rotating cutting line.

Electrical Safety

Your machine is double insulated for safety and requires no earth connection. The operating voltage is 230 V AC, 50 Hz (for non-EU countries 220 V, 240 V as applicable). Only use approved extension cables. Contact your Bosch Service Center for details.

It is recommended for increased electrical safety to use a Residual Current Device (RCD) with a tripping current of not more than 30 mA. Always check your RCD every time you use it.

WARNING: For safety, it is essential that the mains plug **15** attached to the machine is fitted to the power supply cable **17**.

The couplings of connection leads must be protected against splashes and the coupling sockets on the leads must be made of rubber or coated with rubber.

Fixing means for the connection leads must be used.

The connection lead must be inspected for signs of damage at regular intervals and may only be used if in perfect condition.

If the supply cord is damaged, it must be replaced by a Bosch Service Centre.

Extension cords/leads should only be used if they comply with H05VV-F or H05RN-F types.

Products sold in **GB** only: Your machine is fitted with an approved 13 A (BS 1363/A) electric plug and is protected by a 13 A fuse (ASTA Approved to BS 1362).

If the fitted plug is not suitable for your socket outlets, it should be cut off and an appropriate plug fitted in its place by an authorized customer service agent.

The severed plug must be disposed of to avoid a possible shock hazard and should never be inserted into a 13 A socket elsewhere.

Assembly



Do not connect the machine to the mains socket before it is completely assembled.

A Mounting the Cutting Guard

Place the cutting guard **10** on the trimmer head **7**.

① Hook the guard onto trimmer head and push until secure fitting.

② Push rear of guard until secure (click).

Mounting the Wheels

(ART 30/3000 COMBITRIM only)

B1 Fit the wheels **11** onto the shaft **6**.

B2 Fit the bolt **19** and the wingnut **18**.

Note: The position of the wheels can be adjusted by loosening the wingnut **18** and moving to the desired position.

B3 The wheels can be moved up and down the shaft **6** depending on the height of cut required.

Adjustment

C Using Adjustable Handle

The adjustable handle **4** can be set in various positions:

① To change the position undo the handle wing nut **3** and move the adjustable handle **4**.

② Tighten the handle wing nut **3** securely to fix the adjustable handle **4** in the adjusted position.

D Adjusting Product Length

① Loosen the adjustment collar **5** 90°.

② Pull the shaft out to increase the height, or push the shaft in to decrease the height. Re-tighten adjustment collar **5**.

E Adjusting cutting head angle:

To change the angle depress the foot pedal **12** and move the shaft **6** to the desired position.

Release the foot pedal **12**.

Adjusting for Edging Mode

F Moving wheels (where fitted):

① Loosen wingnut **18**.

② Twist wheels **11** 90° as shown.

③ Tighten wingnut **18**.

G Adjusting cutting head angle:

① Depress the foot pedal **12**.

② Move the shaft **6** to the lowest position. Release the foot pedal **12**.

H Move trimmer head:

① Loosen the adjustment collar **5**.

② Turn the shaft **6** 90° to position the trimmer head **7** for trimming/edging as shown. Re-tighten adjustment collar **5**.

Cutting and Edging

 **Remove stones, loose pieces of wood and other objects from the cutting area.**

The cutting line continues to rotate for a few seconds after the trimmer is switched off. Allow the motor/cutting line to stop rotating before switching "on" again.

Do not rapidly switch off and on.

Switching On and Off

Press switch 1 and hold depressed. Release switch 1 for switching off.

Cutting Grass

Move the trimmer left and right, keeping it well away from the body.

The trimmer can efficiently cut grass up to a height of 15 cm. Cut taller grass in stages.

Remove the wheels when cutting long grass (ART 30/3000 COMBITRIM only).

Cutting Very Long Grass/Weeds

The product is supplied with Extra Strong Line and a fixing spool, fit as described in spool maintenance.

Fitting the Extra Strong Line for very long tough conditions will improve the performance and give better results.

Trimming Edges

Guide the trimmer along the edge of the lawn. Do not allow the cutting line to contact paved surfaces, stones or garden walls, since this will wear the line rapidly.

For better control use the plant protector 9 (ART 30/3000 COMBITRIM only – available as an accessory for ART 23/26/2300/2600 COMBITRIM) as a guide.

Cutting Around Trees and Bushes

Carefully cut around trees and bushes so that they do not come into contact with the cutting line.

Plants can die if you damage the bark.

For better control use adjustable handle and use the plant protector 9 (ART 30/3000 COMBITRIM only – available as an accessory for ART 23/26/2300/2600 COMBITRIM).

Feeding the Line

 **Do not feed and cut off excess line in edging position (see figure J). Feed button 20 may become hot.**

The rotating line can wear or break. You will notice when the motor runs without load and no grass is cut.

 While operating the trimmer press the ground or a solid surface, then release (necessary pressure approx. 3 kg). This action will allow the feed button 20 to release the line out. The spool will release approx. 4 cm of line per action.

When the line breaks off completely, feed twice to regain the full cutting circle.

 If the line is exceeding the maximum cutting circle it will be cut by the blade 24 integrated in the cutting guard 10.

Maintenance

 **Stop and remove plug from the power supply.**

Note: To ensure long and reliable service, carry out the following maintenance regularly.

Regularly check for obvious defects such as loose fixings, and worn or damaged components.

Check that covers and guards are undamaged and correctly fitted. Carry out necessary maintenance or repairs before using.

If the trimmer should happen to fail despite the care taken in manufacture and testing, repair should be carried out by an authorized customer service agent for Bosch garden products.

For all correspondence and spare parts orders, always include the 10-digit part number (TYP) from the nameplate of the machine!

Spool Maintenance

 **Stop and remove plug from the power supply.**

Replacing the Line Spool

Hold the spool plate 23 in position.

Turn the spool cover 21 counter-clockwise and remove.

Take the empty spool 25 out from the spool cover.

Thread the line of the new/refilled spool through the eyehole 22 and place the spool in the spool cover 21.

Pull approx. 9 cm of line out of the spool.

Place spool with cover 21 on the spool plate in the correct position (bayonet fastening), press down and turn fully clockwise (click).

Fitting Extra Strong Line Spool

Hold the spool plate 23 in position.

Turn the spool cover 21 counter-clockwise and remove.

Place the Extra Strong Line spool **14** on the spool plate in the correct position (bayonet fastening), press down and turn fully clockwise (click).

Q When the Extra Strong Line breaks, use the above procedure to remove the spool and fit the Extra Strong replacement Line **13** as shown to the spool.

Replacement Extra Strong Line can be stored on the product as shown in main figure.

N Refilling Line

Take out the spool **25** as described above.

Press the cover ring **27** together, push it forward and detach over the smaller diameter of the spool.

Cut off approx. 8 m line from the refill roll. Press one end into the notch of the spool so that it stands out approx. 4 mm.

Wind on the line tightly and in orderly layers in arrow direction.

Thread the line's end through the slot **26** in the cover ring **27** from the inside.

Keep the line tight and slide the cover ring **27** over the smaller diameter of the spool.

Build in the spool as described above.

Note: Only use Bosch replacement line. It has been developed specially for improved cutting and feeding performance. The use of other line will lead to a deterioration in performance.

After Trimming/Storage

! Stop and remove plug from the power supply.

Clean the exterior of the machine thoroughly using a soft brush and cloth. Do not use water, solvents or polishes. Remove all grass and debris, especially from the ventilation slots **8**.

Turn the machine on its side and clean the cutting guard **10** inside. If grass cuttings are compacted, remove with a wooden or plastic implement.

Hang the cable on the hook provided. DO NOT wrap/loop the supply/extension cable around the hook and the guard together – this will cause the cable to be in contact with the guard blade which can damage the cable. ONLY hang the cable on the hook provided.

Fault Finding

The following table gives checks and actions that you can perform if your machine does not operate correctly. If these do not identify/remedy the problem, contact your service agent.

Warning: Switch off and remove plug from mains before investigating fault.

Symptom	Possible Cause	Remedy
Machine fails to operate	Power turned off Mains socket faulty Extension cable damaged Fuse faulty/blown	Turn power on Use another socket Inspect cable, replace if damaged Replace fuse
Machine functions intermittently	Extension cable damaged Machines internal wiring damaged	Inspect cable, replace if damaged Contact Service Agent Contact Service Agent
Machine labours	Grass too high	Cut in stages
Machine is not cutting	Line too short/broken off	Feed the line manually/automatically
Line can not be fed	Spool empty Line inside the spool entangled	Replace the spool Inspect the spool, rewind if necessary
Line keeps breaking	Line inside the spool entangled Trimmer used incorrectly	Inspect the spool, rewind if necessary Only trim with the tip of the line, avoid stones, walls and other hard objects. Feed the line regularly to maintain full cutting width.

Disposal

Power tools, accessories and packaging should be sorted for environmental-friendly recycling.

Only for EC countries:



Do not dispose of power tools into household waste!

According to the European Directive 2002/96/EC on waste electrical and electronic equipment and its incorporation into national law, products that are no longer suitable for use must be separately collected and sent for recovery in an environmentally-friendly manner.

After-Sales Service and Customer Assistance

Our after-sales service responds to your questions concerning maintenance and repair of your product as well as spare parts. Exploded views and information on spare parts can also be found under:

www.bosch-pt.com

Our customer consultants answer your questions concerning best buy, application and adjustment of products and accessories.

Great Britain

Robert Bosch Ltd. (B.S.C.)
P.O. Box 98
Broadwater Park
North Orbital Road
Denham
Uxbridge
UB 9 5HJ

Tel. Service: +44 (0844) 736 0109

Fax: +44 (0844) 736 0146

E-Mail: SPT-Technical.de@de.bosch.com

Ireland

Origo Ltd.
Unit 23 Magna Drive
Magna Business Park
City West
Dublin 24

Tel. Service: +353 (01) 4 66 67 00

Fax: +353 (01) 4 66 68 88

Australia, New Zealand and Pacific Islands

Robert Bosch Australia Pty.Ltd.
Power Tools
Locked Bag 66
Clayton South VIC 3169
Customer Contact Center

Inside Australia:

Phone: +61 (01300) 307 044

Fax: + 61 (01300) 307 045

Inside New Zealand:

Phone: +64 (0800) 543 353

Fax: +64 (0800) 428 570

Outside AU and NZ:

Phone: +61 (03) 9541 5555

www.bosch.com.au

Declaration of Conformity

Measured sound values determined according to 2000/14/EC (1.60 m height, 1 m distance away).

Typically the A-weighted noise levels of the product are: sound pressure level 85 dB(A); sound power level 95 dB(A). Uncertainty K=1 dB.

Wear hearing protection!

Vibration total values (triax vector sum) determined according to EN 60335:

Vibration emission value $a_{\text{H}}=3.5 \text{ m/s}^2$, Uncertainty $K=2 \text{ m/s}^2$.

We declare under our sole responsibility that the product described under „Technical data“ is in conformity with the following standards or standardization documents: EN 60335 according to the provisions of the directives 2004/108/EC, 98/37/EC (until 28 Dec 2009), 2006/42/EC (from 29 Dec 2009), 2000/14/EC.

2000/14/EC: Guaranteed sound power level 96 dB(A).

Conformity assessment procedure according to Annex VI.

Equipment category: 33

Notified body: SRL, Sudbury, England, Nr. 1088

Technical file at: Bosch Lawn and Garden Ltd., PT-LG/EAE, Stowmarket, Suffolk IP14 1EY, England

Leinfelden, 21.10.2009

Dr. Egbert Schneider
Senior Vice President
Engineering

Dr. Eckerhard Strötgen
Head of Product
Certification

Robert Bosch GmbH, Power Tools Division

Subject to change without notice



Instructions de sécurité

Attention ! Lire attentivement les instructions suivantes. Se familiariser avec les éléments de commande et l'utilisation appropriée du coupe-bordure. Conserver les instructions d'utilisation dans un endroit sûr pour son utilisation ultérieure.

Explication des symboles se trouvant sur le coupe-bordure



Indications générales sur d'éventuels dangers.



Lire les instructions d'utilisation.



Porter des lunettes de sécurité.

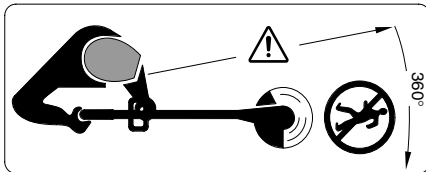

Faire attention à ce que les personnes se trouvant à proximité ne soient pas blessées par des projections provenant de la tondeuse.

Garder une distance de sécurité entre l'utilisateur de la machine en marche et des personnes se trouvant à proximité.



Avant d'effectuer des réglages sur le coupe-bordure ou de le nettoyer, lorsque le câble se trouve coincé ou que le coupe-bordure est laissé sans surveillance même pour une courte durée, arrêter l'appareil et retirer la fiche de la prise de courant. Tenir le câble électrique à l'écart du fil de coupe.



Ne pas utiliser et ne pas exposer le coupe-bordure par temps de pluie.

- Ne jamais utiliser le coupe-bordure lorsque les carters ou dispositifs de protection sont endommagés, ou que ceux-ci ont été démontés.
- Avant l'utilisation, contrôler le câble d'alimentation et la rallonge afin de détecter des signes d'endommagement ou de vieillissement. Au cas où le câble serait endommagé durant l'utilisation, retirer immédiatement la fiche de la prise de courant. **NE PAS TOUCHER LE CÂBLE AVANT QUE LA FICHE NE SOIT RETIRÉE DE LA PRISE DE COURANT.** Ne pas utiliser le coupe-bordure lorsque le câble est endommagé ou usé.
- Avant d'utiliser l'appareil ou en cas de choc ou de chute, contrôler les éventuels dommages ou l'usure et, le cas échéant, effectuer les travaux de réparations.

- Ne jamais faire fonctionner le coupe-bordure si vous êtes pieds nus ou en sandalettes. Porter toujours des chaussures fermées et des pantalons longs.
- Tenir le câble de rallonge à l'écart des parties tranchantes.
- Ne jamais laisser un enfant ou toute autre personne n'ayant pas pris connaissance des instructions d'utilisation se servir du coupe-bordure. Des réglementations locales peuvent éventuellement fixer une limite d'âge inférieure quant à l'utilisateur. Garder le coupe-bordure non utilisé hors de la portée des enfants.
- Cet appareil ne doit pas être utilisé par des personnes (enfants compris) souffrant d'un handicap physique, visuel, auditif ou mental ou par des personnes n'ayant l'expérience et les connaissances nécessaires, à moins qu'elles ne soient surveillées par une personne responsable de leur sécurité ou qu'elles aient été instruites quant au maniement de l'appareil. Surveillez les enfants et assurez-vous qu'ils ne jouent pas avec l'appareil.
- Ne jamais utiliser le coupe-bordure lorsque des personnes, en particulier des enfants, ou des animaux domestiques se trouvent à proximité.
- L'opérateur ou l'utilisateur de la tondeuse est responsable des accidents et des dommages causés à autrui ou à ses biens.
- Attendre l'arrêt total du fil de coupe avant de le toucher. Après la mise hors tension du moteur, le fil de coupe continue à tourner, pouvant provoquer ainsi des blessures.
- N'utiliser le coupe-bordure que de jour ou sous un bon éclairage artificiel.
- Éviter si possible d'utiliser le coupe-bordure lorsque l'herbe est mouillée.
- Arrêter le coupe-bordure pour le déplacer entre deux endroits à couper.
- Avant de mettre l'appareil en fonctionnement, ne pas toucher le fil de coupe ni des mains ni des pieds.
- Tenir les pieds et les mains à l'écart du fil de coupe en rotation.
- Ne jamais utiliser de fils en métal dans le coupe-bordure.
- Contrôler régulièrement le coupe-bordure et en effectuer l'entretien à intervalles réguliers.
- Ne faire réparer le coupe-bordure que par des stations de service après-vente autorisées.
- Toujours s'assurer que de l'herbe n'obture pas les ouïes de ventilation.
- Veillez à vous protéger contre toute blessure pouvant être provoquée par le couteau utilisé pour couper le fil. Après avoir rempli la bobine de fil/fait avancer le fil, tournez toujours le coupe-bordure à l'horizontale en position de travail avant de le remettre en marche.

- Ne pas faire avancer le fil et couper quand l'appareil se trouve en position coupe bordures.
- **Arrêter l'appareil et retirer la fiche de la prise de courant :**
 - toujours lorsque le coupe-bordure est laissé sans surveillance
 - avant de changer la bobine de fil
 - lorsque le câble est emmêlé
- avant de le nettoyer ou lorsque des travaux doivent être effectués sur l'appareil.
- Ranger l'appareil dans un endroit sec et sûr, et hors de portée des enfants. Ne pas poser d'autres objets sur la machine.
- Pour des raisons de sécurité, remplacer les pièces usées ou endommagées.
- Veillez à ce que les pièces de rechange soient des pièces d'origine Bosch.

Caractéristiques techniques

Coupe-bordure	ART 23 COMBITRIM/ ART 2300 COMBITRIM	ART 26 COMBITRIM/ ART 2600 COMBITRIM	ART 30 COMBITRIM/ ART 3000 COMBITRIM
Référence	3 600 H78 B..	3 600 H78 C..	3 600 H78 D..
Puissance absorbée [W]	400	450	500
Vitesse de rotation en marche à vide [tr/min]	12 000	11 500	10 500
Avance du fil	Pro-automatique	Pro-automatique	Pro-automatique
Poignée réglable	●	●	●
Réglage de l'angle pour la tête du coupe-bordure/ Réglage pour couper les bordures	●	●	●
Fil de coupe [mm]	Ø 1,6	Ø 1,6	Ø 1,6
Diamètre de la coupe [cm]	23	26	30
Capacité de la bobine de fil [m]	8	8	8
Fil de coupe extra-fort [mm]	Ø 2,4	Ø 2,4	Ø 2,4
Poids (sans accessoires spéciaux) [kg]	2,7	3,0	3,2
Classe de protection	□ / II	□ / II	□ / II
Numéro de série	Voir numéro de série 16 (plaque signalétique) sur la machine.		

Utilisation conforme

L'appareil est conçu pour tondre le gazon et couper les mauvaises herbes sous les buissons ainsi que sur les talus et sur les bordures inaccessibles aux tondeuses.

L'utilisation conforme se rapporte à une température ambiante située entre 0 °C et 40 °C.

Introduction

Ce manuel contient des indications quant à la manière de monter et d'utiliser correctement l'appareil. Il est important de lire attentivement ces instructions.

Pièces fournies avec l'appareil

Retirer avec précaution le coupe-bordure de l'emballage, vérifier si tous les éléments suivants sont complets :

- Coupe-bordure
- Capot de protection
- Poignée réglable (montée)
- Roulettes (seulement ART 30/3000 COMBITRIM)
- Etrier de protection d'arbres (seulement ART 30/3000 COMBITRIM)
- Fil de coupe extra-fort
- Instructions d'utilisation

S'il vous manque des éléments ou si une des pièces est endommagée, veuillez contacter votre revendeur.

Éléments de l'appareil

- 1 Interrupteur Marche/Arrêt
- 2 Poignée
- 3 Vis de la poignée
- 4 Poignée réglable
- 5 Rondelle élastique
- 6 Manche
- 7 Tête du coupe-bordure
- 8 Ouïes de ventilation
- 9 Etrier de protection d'arbres
(seulement ART 30/3000 COMBITRIM)
- 10 Capot de protection
- 11 Roues (seulement ART 30/3000 COMBITRIM)
- 12 Pédale pour le réglage de l'angle de la tête du coupe-bordure
- 13 Fil de coupe extra-fort
- 14 Bobine avec fil de coupe extra-fort
- 15 Fiche**
- 16 Numéro de série

**différent selon les pays

Les accessoires reproduits ou décrits ne sont pas forcément fournis avec la appareil.



Pour votre sécurité

Attention! Arrêter la tondeuse et retirer la fiche de la prise de courant avant de régler la machine ou de la nettoyer ou si le câble est coupé, endommagé ou emmêlé.

Lorsqu'on arrête le coupe-bordure, le fil continue à tourner encore pendant quelques secondes.

Attention – ne pas toucher le fil de coupe en rotation.

Sécurité relative au système électrique

Pour des raisons de sécurité, la machine est équipée d'une double isolation et ne nécessite pas de prise de terre. La tension de fonctionnement est de 230 V CA, 50 Hz (pour les pays hors de l'Union européenne 220 V, 240 V suivant la version). N'utilisez qu'une rallonge électrique homologuée. Pour plus de renseignements, contacter le service après-vente Bosch.

Pour plus de sécurité, il est recommandé d'utiliser un disjoncteur différentiel avec un courant de défaut de 30 mA maximum. Avant chaque utilisation de la appareil, contrôler ce disjoncteur différentiel.

ATTENTION : Pour votre propre sécurité, il est nécessaire que la fiche **15** montée sur la machine soit raccordée à la rallonge **17**.

Le dispositif de couplage de la rallonge doit être protégé des projections d'eau, être en caoutchouc ou être recouvert de caoutchouc.

La rallonge doit être utilisée avec un serre-câble.

Contrôler régulièrement le câble d'alimentation afin de détecter des dommages éventuels. Il ne doit être utilisé que s'il est en bon état.

Si le câble d'alimentation est endommagé, il ne doit être réparé que dans un atelier agréé Bosch.

Seules les rallonges de type H05VV-F ou H05RN-F doivent être utilisées.

Montage



Ne pas brancher l'appareil sur la prise de courant avant qu'il ne soit monté complètement.

A Montage du capot de protection

Monter le capot de protection **10** sur la tête du coupe-bordure **7**.

① Accrocher le capot de protection sur la tête du coupe-bordure et le glisser vers l'arrière.

② Pousser le capot de protection vers le bas jusqu'à ce qu'il s'encliquette bien (clic).

Monter les roues (seulement ART 30/3000 COMBITRIM)

E1 Monter les roues **11** sur la tige **6**.

E2 Monter la vis **19** et l'écrou papillon **18**.

Remarque : En desserrant l'écrou papillon **18**, il est possible de modifier la position des roues en les poussant dans la position souhaitée.

E3 Les roues peuvent être réglées sur la hauteur de coupe souhaitée en les déplaçant le long de la tige **6** vers le haut et vers le bas.

Réglage

C Utilisation de la poignée réglable

La poignée réglable **4** peut être mise dans différentes positions :

① Pour modifier la position, débloquer la vis de la poignée **3** et faire glisser la poignée réglable **4**.

② Serrer la vis de la poignée **3** pour bloquer la poignée réglable **4** dans la position souhaitée.

D Régler la longueur du coupe-bordure

- ① Tourner la rondelle élastique **5** de 90°.
- ② Pour un coupe-bordure plus long, tirer sur la tige, pour un coupe-bordure plus court, enfoncer la tige. Resserrer la rondelle élastique **5**.

E Régler l'angle de la tête du coupe-bordure :

Pour modifier l'angle de coupe, appuyer à fond sur la pédale **12** et tourner la tige **6** dans la position souhaitée.

Relâcher la pédale **12**.

Réglage pour couper les bordures

F Régler les roues (si elle sont déjà montées) :

- ① Desserrer l'écrou papillon **18**.
- ② Tourner les roues **11** de 90° comme indiqué.
- ③ Serrer l'écrou papillon **18**.

G Régler l'angle de la tête du coupe-bordure :

- ① Appuyer sur la pédale **12**.
- ② Mettre la tige **6** dans la position la plus basse. Relâcher la pédale **12**.

H Régler la tête du coupe-bordure :

- ① Desserrer la rondelle élastique **5**.
- ② Tourner la tige **6** de 90° pour régler la tête du coupe-bordure **7** comme indiqué pour couper/couper les bordures. Resserrer la rondelle élastique **5**.

Tailler le gazon et couper les bordures

Éliminer pierres, bâtons et autres objets de la surface à travailler.

Lorsqu'on arrête le coupe-bordure, le fil de coupe continue à encore pendant quelques secondes. Attendre l'arrêt total du moteur/du fil de coupe avant de remettre l'appareil en fonctionnement.

Ne pas arrêter l'appareil et le remettre en fonctionnement à de très courts intervalles.

Mise en fonctionnement/Arrêt

Appuyer sur l'interrupteur **1** et le maintenir enfoncé. Pour arrêter l'appareil, relâcher l'interrupteur **1**.

I Tailler le gazon

Déplacer le coupe-bordure de gauche à droite et vice-versa en le tenant suffisamment écarté du corps.

Le coupe-bordure est en mesure de tailler de manière efficace le gazon jusqu'à une hauteur de 15 cm. Lorsque le gazon est plus haut, effectuer plusieurs coupes successives.

Avant de couper des grandes herbes hautes, démonter les roues (seulement ART 30/3000 COMBITRIM).

Couper des herbes très grandes hautes/des mauvaises herbes

L'appareil est équipé d'un fil de coupe extra-fort, le montage est décrit dans le chapitre « Entretien de la bobine ».

Pour les plantes très grandes et très résistantes, le fil extra-fort augmente la puissance de travail et donne de meilleurs résultats.

J Couper les bordures

Guider le coupe-bordure le long des bordures de la pelouse. Afin d'éviter une usure rapide du fil de coupe, éviter le contact avec des surfaces dures ou des murs.

Pour un travail plus précis, utilisez l'étrier de protection d'arbres **9** comme aide de guidage (seulement ART 30/3000 COMBITRIM – disponible comme accessoire pour ART 23/26/2300/2600 COMBITRIM).

K Couper sous les buissons et les arbres

En effectuant des coupes autour des buissons et des arbres, veiller à ce que ceux-ci n'entrent pas en contact avec le fil de coupe.

Si l'écorce est endommagée, les plantes risquent de mourir.

Pour un travail plus précis, utilisez la poignée réglable et l'étrier de protection d'arbres **9** (seulement ART 30/3000 COMBITRIM – disponible comme accessoire pour ART 23/26/2300/2600 COMBITRIM).

Avance du fil

Ne pas faire avancer le fil et couper quand l'appareil se trouve en position coupe bordures (voir figure J). Le déclencheur 20 peut s'échauffer.

Le fil de coupe peut s'user ou se casser. On le constate quand le moteur tourne sans charge et que le gazon n'est pas coupé.

L Appuyer le coupe-bordure en fonctionnement contre le sol ou contre une surface dure, puis relâcher. (pression exercée nécessaire 3 kg env.). Par cela, le déclencheur **20** relâche le fil de coupe. La bobine de fil fait avancer environ 4 cm de fil à chaque frappe.

Au cas où le fil serait totalement cassé, appuyer deux fois afin d'obtenir le diamètre complet de coupe.

M Au cas où le fil dépasserait le diamètre maximal de coupe, le couper à l'aide du couteau **24** intégré dans le capot de protection **10**.

Nettoyage

! Avant tous travaux sur l'appareil, retirer la fiche de la prise de courant.

Remarque : Afin d'assurer une utilisation longue et fiable de la tronçonneuse à chaîne, procéder à intervalles réguliers aux travaux d'entretien suivants.

Contrôler l'appareil à intervalles réguliers afin de détecter des défauts visibles, tels que des raccords détachés ou des pièces usées ou endommagées.

S'assurer que les couvercles et les dispositifs de protection ne sont pas endommagés et qu'ils sont correctement branchés. Avant d'utiliser la machine, effectuer les travaux d'entretien et de réparation éventuellement nécessaires.

Si, malgré tous les soins apportés à la fabrication et au contrôle du coupe-bordure, celui-ci devait avoir un défaut, la réparation ne doit être confiée qu'à une station de service après-vente agréée pour outillage Bosch.

Pour toute demande de renseignements ou commande de pièces de rechange, nous préciser impérativement le numéro de référence à dix chiffres de la appareil.

Entretien de la bobine

! Avant tous travaux sur l'appareil, retirer la fiche de la prise de courant.

M Remplacer la bobine de fil

Maintenir la plaque de la bobine **23**.

Tourner la couverture de la bobine **21** dans le sens inverse des aiguilles d'une montre et l'enlever.

Retirer la bobine vide **25** de la couverture de la bobine.

Enfiler le fil de la bobine neuve/remplie à travers le trou **22** et le poser dans la couverture de la bobine **21**.

Tirer le fil sur une longueur de 9 cm environ hors de la bobine.

Monter correctement la bobine avec la couverture de la bobine **21** sur la plaque de la bobine (baïonnette), exercer une légère pression, puis tourner à fond vers la droite.

Monter la bobine avec fil de coupe extra-fort

Maintenir la plaque de la bobine **23**.

Tourner la couverture de la bobine **21** dans le sens inverse des aiguilles d'une montre et l'enlever.

Monter la bobine avec fil de coupe extra-fort **14** dans la bonne position sur la plaque de bobine (fermeture à baïonnette), appuyer dessus et serrer en tournant dans le sens des aiguilles d'une montre (clic).

Q Au cas où le fil de coupe extra-fort se casserait, démonter la bobine comme décrit ci-dessus et monter le fil de coupe de remplacement **13** dans la bobine comme indiqué sur la figure.

Une réserve de fils de coupe extra-forts peut être stockée dans l'appareil comme indiqué dans la figure principale.

N Remplir la bobine de fil

Démonter la bobine **25**, conformément à la description ci-dessus.

Presser la bague de retenue **27**, la pousser vers l'avant et l'enlever par le bout le plus petit de la bobine.

Couper 8 m environ du fil de la bobine de recharge. Presser un bout dans l'entaille de la bobine de sorte que 4 mm environ dépasse du bord.

Enrouler le fil dans le sens de la flèche et en effectuant des couches soigneuses.

Enfiler le bout du fil de l'intérieur à travers la fente **26** se trouvant dans la bague de retenue **27**.

Maintenir le fil légèrement tendu et monter la bague de retenue **27** par dessus le bout le plus petit de la bobine.

Monter la bobine, conformément à la description ci-dessus.

Remarque : N'utiliser que les fils de coupe d'origine Bosch. Ces fils spécialement conçus disposent de caractéristiques de coupe et d'avance améliorées. D'autres fils de coupe offrent une mauvaise puissance de travail.

Après la coupe/l'entreposage du coupe-bordure

! Avant tous travaux sur l'appareil, retirer la fiche de la prise de courant.

Nettoyer soigneusement les parties extérieures du coupe-bordure à l'aide d'une brosse douce et d'un torchon. Ne pas utiliser d'eau ni de solvants ou de détergents abrasifs. Enlever toutes les herbes et particules pouvant adhérer sur l'appareil et notamment sur les ouïes de ventilation **8**.

Poser l'appareil sur le côté et nettoyer l'intérieur du capot de protection **10**. Si de l'herbe se trouve coincée, la retirer à l'aide d'un morceau de bois ou de plastique.

Suspendre le câble au crochet intégré. NE PAS passer les câbles de raccordement et de rallonge tous les deux autour du crochet et du capot de protection. Lorsque le câble touche le couteau, il peut être endommagé. Suspendre le câble UNIQUEMENT au crochet intégré.

Dépannage

Le tableau suivant montre les types de pannes et vous indique comment vous pouvez y remédier si votre appareil ne fonctionne pas correctement. Si malgré cela vous n'arrivez pas à localiser le problème et à le résoudre, contactez votre service après-vente.

Attention : Avant de procéder au dépannage, arrêter l'appareil et retirer la fiche de la prise de courant.

Problème	Cause possible	Remède
Le coupe-bordure ne fonctionne pas	Alimentation électrique coupée Prise secteur défectueuse Rallonge endommagée Le fusible a sauté	Vérifier et mettre en fonctionnement Utiliser une autre prise Contrôler le câble et le remplacer éventuellement Remplacer le fusible
Le coupe-bordure fonctionne par intermittence	Rallonge endommagée Le câblage interne de la machine est défectueux	Contrôler le câble et le remplacer éventuellement Contacter le service après-vente Contacter le service après-vente
Appareil surchargé	Herbe trop haute	Tailler le gazon en effectuant plusieurs coupes successives
L'appareil ne coupe pas	Fil trop court/cassé	Faire avancer le fil manuellement/automatiquement
Le fil de coupe n'avance pas automatiquement	Bobine vide Fil torsadé dans la bobine	Contrôler la bobine Enrouler à nouveau, si besoin est
Le fil de coupe continue à se casser	Fil torsadé dans la bobine Le coupe-bordure n'est pas utilisé correctement	Enrouler à nouveau, si besoin est Ne couper qu'avec la pointe du fil de coupe, éviter de toucher des pierres, des murs et d'autres objets durs. Faire avancer le fil régulièrement afin d'utiliser toute la largeur de coupe.

Élimination de déchets

Les outils électroportatifs, ainsi que leurs accessoires et emballages, doivent pouvoir suivre chacun une voie de recyclage appropriée.

Seulement pour les pays de l'Union Européenne :



Ne pas jeter les appareils électroportatifs avec les ordures ménagères ! Conformément à la directive européenne 2002/96/CE relative aux déchets d'équipements électriques et électroniques et sa réalisation dans

les lois nationales, les outils électroportatifs dont on ne peut plus se servir doivent être séparés et suivre une voie de recyclage appropriée.

Service après-vente et assistance des clients

Notre service après-vente répond à vos questions concernant la réparation et l'entretien de votre produit et les pièces de rechange. Vous trouverez des vues éclatées ainsi que des informations concernant les pièces de rechange également sous :

www.bosch-pt.com

Les conseillers techniques Bosch sont à votre disposition pour répondre à vos questions concernant l'achat, l'utilisation et le réglage de vos produits et leurs accessoires.

France

Robert Bosch (France) S.A.S.
Service Après-Vente Electroportatif
126, rue de Stalingrad
93705 DRANCY Cédex

Tel. : +33 (0143) 11 90 06

Fax : +33 (0143) 11 90 33

E-Mail : sav.outillage-electroportatif@fr.bosch.com

N° Vert : +33 (0800) 05 50 51

www.bosch.fr

Belgique, Luxembourg

Tel. : +32 (070) 22 55 65

Fax : +32 (070) 22 55 75

E-Mail : outillage.gereedschap@be.bosch.com

Suisse

Tel. : +41 (044) 8 47 15 12

Fax : +41 (044) 8 47 15 52

Déclaration de conformité

Valeurs de mesure du niveau sonore relevées conformément à 2000/14/CE (hauteur 1,60 m, distance 1 m).

Les mesures réelles (A) des niveaux sonores de l'appareil sont : Niveau de pression acoustique 85 dB(A) ; niveau d'intensité acoustique 95 dB(A). Incertitude K=1 dB.

Toujours porter une protection acoustique !

Valeurs totales des vibrations (somme de vecteurs de trois sens) relevées conformément à EN 60335 : Valeur d'émission vibratoire $a_h=3,5 \text{ m/s}^2$, incertitude K=2 m/s^2 .

Nous déclarons sous notre propre responsabilité que le produit décrit sous « Caractéristiques techniques » est en conformité avec les normes ou documents normatifs suivants : EN 60335 conformément aux règlements des directives

2004/108/CE, 98/37/CE (jusqu'au 28.12.2009), 2006/42/CE (à partir du 29.12.2009), 2000/14/CE. 2000/14/CE : Niveau d'intensité acoustique garanti 96 dB(A).

Procédures d'évaluation de la conformité conformément à l'annexe VI.

Catégorie des produits : 33

Office désigné : SRL, Sudbury, England, Nr. 1088

Documents techniques auprès de : Bosch Lawn and Garden Ltd., PT-LG/EAE, Stowmarket, Suffolk IP14 1EY, England

Leinfelden, le 21.10.2009

Dr. Egbert Schneider
Senior Vice President
Engineering

Dr. Eckerhard Strötgen
Head of Product
Certification

Robert Bosch GmbH, Power Tools Division

Sous réserve de modifications



Instrucciones de seguridad

¡Atención! Lea detenidamente las siguientes instrucciones. Familiarícese con los elementos de manejo y la utilización reglamentaria del cortabordes. Guarde las instrucciones de manejo en un lugar seguro para posteriores consultas.

Explicación de los símbolos utilizados en el cortabordes



Indicación general de peligro.



Lea las instrucciones de manejo.



Llevar gafas de protección.

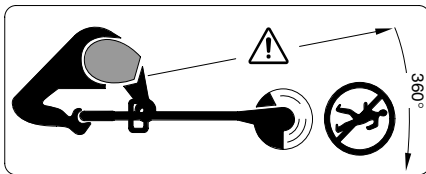

Prestar atención a que las personas circundantes no puedan ser lesionadas por los cuerpos extraños que puedan salir despedidos al trabajar.

Cuide que las personas que haya en las proximidades mantengan una distancia de seguridad respecto a la máquina.



Antes de manipular o limpiar el aparato, en caso de que el cable se haya enredado, o al dejar el cortabordes solo, incluso durante un tiempo breve, desconectar el aparato, y extraer el cable de la toma de corriente. Mantenga alejado el hilo de corte del cable de red.



No corte el césped si está lloviendo, ni deje expuesto el cortabordes de césped a la lluvia.

■ No trabaje nunca con el cortabordes si las cubiertas o dispositivos protectores estuviesen dañados o si éstos se hubiesen retirado.

■ Antes de conectar los cables de red o de prolongación inspeccionarlos para ver si presentan señales de deterioro o envejecimiento. En caso de dañarse el cable durante la utilización del aparato, extraer inmediatamente el enchufe de la toma de corriente. **NO TOCAR EL CABLE ANTES DE HABERLO DESCONECTADO.** No emplee el cortabordes si el cable estuviese dañado o presentase señales de desgaste.

■ Inspeccionar el nivel de desgaste, o si el aparato está dañado, antes de su utilización o después de haberlo chocado o golpeado, y hacerlo reparar si procede.

■ No utilice el cortabordes si está descalzo o lleva puestas sandalias; utilice siempre un calzado fuerte y pantalones largos.

■ Mantenga alejados los cables de prolongación de los elementos cortantes.

■ Jamás permita que utilicen el cortabordes niños, o aquellas personas que no conozcan bien el contenido de estas instrucciones. Infórmese si las prescripciones vigentes en su país fijan una edad mínima para el usuario. Cuando no vaya a utilizarlo, guarde el cortabordes fuera del alcance para los niños.

■ Este aparato no deberá ser utilizado por personas (niños inclusive) con una discapacidad corporal, visual, auditiva o mental, o que no dispongan de suficiente experiencia ni conocimientos, a no ser que sean atendidos por una persona responsable de su seguridad o que sean instruidos en el manejo del aparato.

Vigile a los niños y tome las medidas oportunas para evitar que éstos puedan jugar con el aparato.

■ Jamás corte el césped si se encuentran personas, especialmente niños, o animales domésticos, en las inmediaciones del aparato.

■ El operador o usuario es responsable de los accidentes o daños ocasionados a otras personas o propiedades.

■ Espere a que el hilo se haya detenido completamente antes de tocarlo. El hilo sigue en funcionamiento por inercia después de desconectar el motor y puede llegar a lesionarle.

■ Cortar el césped con luz diurna o con luz artificial suficiente.

■ Evite en lo posible la utilización del cortabordes si el césped estuviese húmedo.

■ Desconecte el cortabordes al transportarlo.

■ Mantenga alejadas las manos y pies del hilo de corte antes de conectar el aparato.

■ No aproxime sus manos y pies al hilo en funcionamiento.

■ Jamás utilice hilos metálicos en este cortabordes

■ Inspeccione y dé un mantenimiento periódico al cortabordes.

■ Haga reparar el cortabordes solamente en talleres de servicio autorizados.

■ Asegurar siempre que las rejillas de refrigeración no estén cubiertas con restos de césped.

■ Preste atención a no lesionarse con la cuchilla incorporada que se ocupa de cortar el hilo a la longitud correcta. Después de montar el carrete o reajustar la longitud del hilo coloque el cortabordes en la posición de trabajo horizontal, antes de conectarlo.

- No reajuste la longitud del hilo ni lo corte teniendo el aparato en la posición de trabajo para el corte de bordes.
- **Desconectar el aparato y extraer el enchufe de la red:**
 - siempre que deje el aparato solo
 - antes de sustituir el carrete de hilo
 - al enredarse el cable
 - antes de limpiar o manipular en el cortabordes.
- Guardar el aparato en un lugar seguro, seco y fuera del alcance de los niños. No depositar ningún objeto sobre el aparato.
- Como medida de seguridad, dejar sustituir la partes desgastadas o dañadas.
- Únicamente deberán emplearse piezas de repuesto originales Bosch.

Datos técnicos

Cortabordes	ART 23 COMBITRIM/ ART 2300 COMBITRIM	ART 26 COMBITRIM/ ART 2600 COMBITRIM	ART 30 COMBITRIM/ ART 3000 COMBITRIM
Número de pedido	3 600 H78 B..	3 600 H78 C..	3 600 H78 D..
Potencia absorbida [W]	400	450	500
Revoluciones en vacío [min ⁻¹]	12 000	11 500	10 500
Reajuste del hilo	Pro-semiautomático	Pro-semiautomático	Pro-semiautomático
Empuñadura ajustable	●	●	●
Ajuste angular para el cabezal / ajuste para cortar bordes	●	●	●
Hilo de corte [mm]	Ø 1,6	Ø 1,6	Ø 1,6
Diámetro de corte [cm]	23	26	30
Capacidad del carrete de hilo [m]	8	8	8
Hilo de corte especial [mm]	Ø 2,4	Ø 2,4	Ø 2,4
Peso (sin accesorios) [kg]	2,7	3,0	3,2
Clase de protección	□ / II	□ / II	□ / II
Número de serie	Ver nº de serie 16 (placa de características) indicado en la máquina.		

Utilización reglamentaria

El aparato ha sido diseñado para cortar césped y malas hierbas debajo de arbustos, y en pendientes o bordes que no sean accesibles con el cortacésped.

Su uso reglamentario implica además la utilización a una temperatura ambiente entre 0 °C y 40 °C.

Introducción

Este manual contiene instrucciones importantes para el montaje correcto y la utilización segura de su aparato. Por ello, es muy importante que lea detenidamente esta instrucciones.

Material que se adjunta

Saque con cuidado el cortabordes del embalaje y verifique si están completas las siguientes partes:

- Cortabordes
- Caperuza protectora
- Empuñadura ajustable (premontada)
- Ruedas (solamente ART 30/3000 COMBITRIM)
- Estribo protector para árboles (solamente ART 30/3000 COMBITRIM)
- Hilo de corte especial
- Instrucciones de manejo

Si faltasen piezas, o si alguna de ellas estuviese dañada, diríjase por favor al comercio de su adquisición.

Elementos de la máquina

- 1 Interruptor de conexión/desconexión
- 2 Empuñadura
- 3 Tornillo de la empuñadura
- 4 Empuñadura ajustable
- 5 Casquillo de apriete
- 6 Tubo
- 7 Cabezal
- 8 Rejillas de refrigeración
- 9 Estribo protector de árboles (solamente ART 30/3000 COMBITRIM)
- 10 Caperuza protectora
- 11 Ruedas (solamente ART 30/3000 COMBITRIM)
- 12 Pedal para el ajuste angular del cabezal
- 13 Hilo de corte especial
- 14 Carrete de hilo de corte especial
- 15 Enchufe de red**
- 16 Número de serie

**específico de cada país

¡Los accesorios descritos e ilustrados no corresponden en parte al material que se adjunta!



Para su seguridad

¡Atención! Desconectar el aparato y extraer el enchufe de la red antes de ajustar o limpiar el aparato, o en caso de que el cable se haya cortado, enredado, o de que esté dañado.

Tras desconectar el cortabordes, el hilo de corte continúa girando por inercia unos segundos.

Precaución – no tocar el hilo de corte en rotación.

Seguridad eléctrica

Para su seguridad se suministra la máquina con un aislamiento de protección y no precisa por lo tanto ser conectada a tierra. La tensión de régimen es de 230 V AC, 50 Hz (para países no pertenecientes a la CE 220 V ó 240 V según la ejecución). Solamente emplear cables de prolongación homologados. Su servicio Bosch informará gustosamente al respecto.

Para incrementar la seguridad eléctrica, se recomienda utilizar un fusible diferencial (RCD) para corrientes de fuga máximas de 30 mA. Debe verificarse el funcionamiento correcto de este fusible diferencial antes de cada utilización.

ATENCIÓN: para su seguridad es necesario conectar el enchufe **15** de la máquina al cable de prolongación **17**.

La toma de corriente del cable de prolongación debe estar protegida contra salpicaduras de agua y debe ser, o ir revestida, de caucho.

Los cables de prolongación deben utilizarse con un seguro contra tracción.

El cable de conexión debe inspeccionarse periódicamente en cuanto a posibles daños, debiendo utilizarse solamente si está en buen estado.

Un cable de conexión defectuoso deberá repararse únicamente en un taller de servicio autorizado Bosch.

Solamente deberán emplearse cables de prolongación de los tipos H05VV-F o H05RN-F.

Montaje



No conectar el aparato a la toma de corriente hasta que esté completamente montado.

A Montaje de la caperuza protectora

Monte la caperuza protectora **10** en el cabezal **7**.

1 Enganche la caperuza protectora en el cabezal y empujela hacia atrás.

2 Empuje hacia abajo la parte posterior de la caperuza protectora hasta enclavarla firmemente (clic).

Montaje de las ruedas (solamente ART 30/3000 COMBITRIM)

E1 Acoplar las ruedas **11** a la varilla guía **6**.

E2 Montar el tornillo **19** y la tuerca de mariposa **18**.

Observación: Las ruedas pueden ajustarse a una altura diferente aflojando la tuerca de mariposa **18**.

E3 Las ruedas pueden desplazarse hacia arriba y hacia abajo sobre la varilla guía **6** para adaptarlas a la altura de corte deseada.

Ajuste

C Aplicación de la empuñadura ajustable

La empuñadura ajustable **4** puede colocarse en diversas posiciones:

1 Para modificar la posición, aflojar el tornillo de la empuñadura **3** y ajustar la empuñadura **4**.

2 Apretar firmemente el tornillo **3** para asegurar la empuñadura **4** en la posición ajustada.

D Ajuste de la longitud del cortabordes

- 1 Girar 90° el casquillo de apriete 5.
- 2 Para prolongar la longitud sacar la varilla guía y, para reducirla, empujar hacia dentro la misma. Volver a apretar el casquillo de apriete 5.

E Ajuste del ángulo del cabezal de corte:

Para modificar el ángulo de corte presionar el pedal 12 y abatir la varilla guía 6 a la posición deseada.

Soltar el pedal 12.

Ajuste para cortar bordes

F Desplazar las ruedas (caso de estar montadas):

- 1 Aflojar la tuerca de mariposa 18.
- 2 Girar 90° las ruedas 11 en la forma mostrada.
- 3 Apretar la tuerca de mariposa 18.

G Ajuste del ángulo del cabezal de corte:

- 1 Presionar el pedal 12.
- 2 Ajustar la varilla guía 6 a la posición más baja. Soltar el pedal 12.

H Ajuste del cabezal:

- 1 Aflojar el casquillo de apriete 5.
- 2 Girar 90° la varilla guía 6 para posicionar el cabezal 7 para cortar/cortar bordes en la forma mostrada. Apretar el casquillo de apriete 5.

Cortes normales y recorte de bordes

! Retire piedras, trozos de madera sueltos y demás objetos del área a trabajar.

Tras desconectar el cortabordes, el hilo de corte continúa girando por inercia unos segundos. Esperar a que el motor/hilo de corte se hayan detenido antes de volverlo a conectar. No desconecte y conecte la máquina a intervalos cortos.

Conexión y desconexión

Accionar y mantener pulsado el interruptor 1. Para la desconexión soltar el interruptor 1.

I Corte de césped

Guiar el cortabordes con movimiento de vaivén de izquierda a derecha manteniendo siempre una separación suficiente respecto al cuerpo.

El cortabordes puede llegar a cortar césped de forma eficiente hasta una altura de 15 cm. El césped con mayor altura debe cortarse en varias pasadas.

Si pretende cortar césped que esté ya bastante largo, desmontar antes las ruedas (solamente ART 30/3000 COMBITRIM).

Corte de malas hierbas/césped muy largo

El aparato viene equipado con un hilo de corte especial; el montaje se describe en el párrafo "Recarga o cambio del carrete".

Al cortar plantas muy largas y resistentes utilizando el hilo de corte especial se obtiene un mayor rendimiento de trabajo y mejores resultados.

J Recorte de bordes

Guiar el cortabordes a lo largo del borde del césped. Para evitar el desgaste prematuro del hilo debe evitarse su contacto con superficies duras como muros, etc.

Para un mejor control utilice como guía el estribo protector de árboles 9 (solamente ART 30/3000 COMBITRIM – disponible como accesorio especial para ART 23/26/2300/2600 COMBITRIM).

K Recorte en torno a árboles y arbustos

Recorte con cuidado el césped cercano a los árboles y arbustos evitando que el hilo consiga tocarlos.

Las plantas pueden llegar a perecer si se daña su corteza.

Para un mejor control utilice la empuñadura ajustable y el estribo protector de árboles 9 (solamente ART 30/3000 COMBITRIM – disponible como accesorio especial para ART 23/26/2300/2600 COMBITRIM).

Reajuste del hilo

! No reajuste la longitud del hilo, ni lo corte, teniendo el aparato en la posición de trabajo para el corte de bordes (ver figura J). El disparador 20 puede ponerse muy caliente.

Con el uso, el hilo llega a desgastarse o romperse, lo que se percibe claramente ya que el motor gira entonces sin carga y no se corta el césped.

L Apriete la base del cortabordes en funcionamiento contra el suelo u otra base consistente y ácida de nuevo. (presión de aplicación requerida aprox. 3 kg). Con ello se consigue que el disparador 20 suelte hilo de corte. Con cada accionamiento, el carrete de hilo deja salir aprox. 4 cm de hilo.

Si el extremo de hilo se ha roto completamente es necesario presionar dos veces el aparato para obtener el círculo de corte completo.

M Si la longitud del extremo de hilo es mayor al radio de corte, éste es cortado por la cuchilla 24 que integra la caperuza protectora 10.

Mantenimiento

⚠ Antes de cualquier manipulación en el aparato extraer el enchufe de la red.

Observación: Efectúe periódicamente los siguientes trabajos de mantenimiento para asegurar una utilización prolongada y fiable del aparato.

Inspeccionar periódicamente el aparato en cuanto a daños manifiestos, como piezas sueltas, desgastadas o dañadas.

Verifique que las cubiertas y dispositivos protectores estén correctamente montados y que no estén dañados. Antes de la utilización del aparato efectúe los trabajos de mantenimiento o reparación que sean necesarios.

Si a pesar de los esmerados procesos de fabricación y control, el cortabordes llegase a averiarse, la reparación deberá encargarse a un taller de servicio autorizado para herramientas eléctricas Bosch.

Al realizar consultas o solicitar piezas de repuesto, es imprescindible indicar siempre el número de pedido de 10 cifras que figura en la placa de características del aparato!

Recarga o cambio del carrete

⚠ Antes de cualquier manipulación en el aparato extraer el enchufe de la red.

M Sustitución del carrete del hilo

Sujetar el portacarretes **23**.

Girar la tapa del carrete **21** en sentido contrario a las agujas del reloj y retirarla.

Sacar el carrete vacío **25** de la tapa del carrete.

Insertar el extremo del hilo del carrete nuevo/recargado con hilo por el agujero **22** y poner el carrete en la tapa del carrete **21**.

Desenrollar aprox. 9 cm de hilo del carrete.

Colocar correctamente el carrete con la tapa **21** sobre el portacarretes (bayoneta), presionarlo, y girarlo seguidamente hacia la derecha hasta el tope.

Montaje del carrete con hilo de corte especial

Sujetar el portacarretes **23**.

Girar la tapa del carrete **21** en sentido contrario a las agujas del reloj y retirarla.

Colocar el carrete de hilo de corte especial **14** en el portacarretes en la posición correcta (cierre de bayoneta), meterlo a presión, y girarlo hasta el tope en el sentido de las agujas del reloj (clic).

ⓘ Si llegase a romperse el hilo de corte especial, retirar el carrete según se describió más arriba, y montar en el carrete el hilo de corte de repuesto **13** en la forma mostrada.

El hilo de corte especial de reserva puede guardarse en el aparato según se muestra en la figura principal.

N Recarga de hilo

Desmontar el carrete **25** según se describió más arriba.

Comprimir radialmente el anillo de retención **27**, desplazarlo hacia adelante, y retirarlo pasándolo por encima del diámetro más pequeño del carrete.

Cortar aprox. 8 m de hilo del carrete de recarga. Meter a presión uno de sus extremos en la muesca del carrete de manera que sobresalga aprox. 4 mm.

Arrollar el hilo en dirección de la flecha formando capas uniformes y con el hilo bien tenso.

Pasar el extremo del hilo desde el interior por la ranura **26** del anillo de retención **27**.

Mantener tenso el hilo y deslizar el anillo de retención **27** sobre el diámetro de carrete más pequeño.

Insertar el carrete de la forma descrita más arriba.

Observación: Solamente emplear como accesorio hilo de corte Bosch. Este hilo fue especialmente desarrollado para obtener un corte más eficaz y facilitar la salida del hilo. La utilización de otros hilos de corte merma el rendimiento en el trabajo.

Después del corte/almacenaje

⚠ Antes de cualquier manipulación en el aparato extraer el enchufe de la red.

Limpiar minuciosamente la parte exterior del cortabordes con un cepillo blando y un paño. No utilizar agua, disolvente ni agentes para pulir. Eliminar completamente la hierba adherida y las partículas, especialmente en el área de las rejillas de refrigeración **8**.

Colocar el aparato sobre un costado y limpiar el interior de la caperuza de protección **10**. Desprender el material compactado que pudiera estar adherido, con un trozo de madera o plástico.

Suspenda el cable del gancho que integra el aparato. **NO** enrolle el cable de red/extensión en torno al gancho y la caperuza protectora. Los cables podrían dañarse al tocar las cuchillas de corte del hilo. **ÚNICAMENTE** colgar el cable del gancho que incorpora el aparato para este fin.

Investigación de averías

La tabla siguiente muestra ciertos síntomas de fallo y la forma de subsanarlos en caso de presentarse anomalías en su máquina. Si ello no le ayudase a localizar el problema, diríjase a un taller de servicio.

Atención: Antes de proceder a la investigación de averías desconectar el aparato y extraer el enchufe de la red.

Síntomas	Posible causa	Solución
El cortabordes no funciona	No hay tensión de red Toma de corriente defectuosa Cable de prolongación defectuoso El fusible se ha fundido	Verificar y conectar Emplear otra toma de corriente Verificar el cable y sustituirlo si fuese preciso Sustituir el fusible
El cortabordes funciona de manera intermitente	Cable de prolongación defectuoso Cableado interno de la máquina defectuoso	Verificar el cable y sustituirlo si fuese preciso. Acudir al servicio de asistencia técnica Acudir al servicio de asistencia técnica
Aparato sobrecargado	Césped demasiado alto	Cortar el césped en varias pasadas
El aparato no corta	Hilo demasiado corto o roto	Reajustar el hilo manualmente/automáticamente
El hilo de corte no es alimentado	Carrete vacío Hilo enredado en el carrete	Verificar el carrete Rebobinar si fuese preciso
El hilo de corte se sigue rompiendo	Hilo enredado en el carrete El cortabordes se está utilizando incorrectamente	Rebobinar si fuese preciso Únicamente emplear la punta del hilo para cortar, y evitar el contacto con las piedras, paredes y otros objetos sólidos. Reajuste periódicamente la longitud del hilo para conseguir que la superficie cortada sea máxima.

Eliminación

Recomendamos que las herramientas eléctricas, accesorios y embalajes sean sometidos a un proceso de recuperación que respete el medio ambiente.

Sólo para países de la UE:



¡No arroje las herramientas eléctricas a la basura!

Conforme a la Directriz Europea 2002/96/CE sobre aparatos eléctricos y electrónicos inservibles, tras su conversión en ley nacional, deberán

acumularse por separado las herramientas eléctricas para ser sometidas a un reciclaje ecológico.

Servicio técnico y atención al cliente

El servicio técnico le asesorará en las consultas que pueda Ud. tener sobre la reparación y mantenimiento de su producto, así como sobre piezas de recambio. Los dibujos de despiece e informaciones sobre las piezas de recambio las podrá obtener también en internet bajo:

www.bosch-pt.com

Nuestro equipo de asesores técnicos le orientará gustosamente en cuanto a la adquisición, aplicación y ajuste de los productos y accesorios.

España

Robert Bosch España, S.A.
Departamento de ventas
Herramientas Eléctricas
C/Hermanos García Noblejas, 19
28037 Madrid

Tel. Asesoramiento al cliente: +34 (0901) 11 66 97

Fax: +34 (091) 327 98 63

Venezuela

Robert Bosch S.A.
Final Calle Vargas. Edf. Centro Berimer P.B.
Boleíta Norte
Caracas 107

Tel.: +58 (02) 207 45 11

México

Robert Bosch S.A. de C.V.
Tel. Interior: +52 (01) 800 627 1286
Tel. D.F.: +52 (01) 52 84 30 62
E-Mail: arturo.fernandez@mx.bosch.com

Argentina

Robert Bosch Argentina Industrial S.A.
Av. Córdoba 5160
C1414BAW Ciudad Autónoma de Buenos Aires
Atención al Cliente

Tel.: +54 (0810) 555 2020

E-Mail: herramientas.bosch@ar.bosch.com

Perú

Autorex Peruana S.A.
República de Panamá 4045,
Lima 34

Tel.: +51 (01) 475-5453

E-Mail: vhe@autorex.com.pe

Chile

EMASA S.A.
Irarrázaval 259 – Ñuñoa
Santiago

Tel.: +56 (02) 520 3100

E-Mail: emasa@emasa.cl

Declaración de conformidad

Valores del ruido determinados según 2000/14/CE (altura 1,60 m, separación 1 m).

El nivel de presión sonora típico del aparato, determinado con un filtro A, asciende a: Nivel de presión sonora 85 dB(A); nivel de potencia acústica 95 dB(A). Tolerancia K=1 dB.

¡Colóquese unos protectores auditivos!

Nivel total de vibraciones (suma vectorial de tres direcciones) determinado según EN 60335: Valor de vibraciones generadas $a_{hv}=3,5 \text{ m/s}^2$, tolerancia K=2 m/s^2 .

Declaramos bajo nuestra responsabilidad, que el producto descrito bajo "Datos técnicos" está en conformidad con las normas o documentos normalizados siguientes: EN 60335 de acuerdo con las disposiciones en las directivas 2004/108/CE, 98/37/CE (hasta el 28.12.2009), 2006/42/CE (a partir del 29.12.2009), 2000/14/CE.

2000/14/CE: Nivel de potencia acústica garantizado 96 dB(A).

Procedimiento para evaluación de la conformidad según anexo VI.

Categoría de producto: 33

Centro oficial de inspección citado: SRL, Sudbury, England, Nr. 1088

Expediente técnico en: Bosch Lawn and Garden Ltd., PT-LG/EAE, Stowmarket, Suffolk IP14 1EY, England

Leinfelden, a 21.10.2009

Dr. Egbert Schneider
Senior Vice President
Engineering

Dr. Eckerhard Strötgen
Head of Product
Certification



Robert Bosch GmbH, Power Tools Division

Reservado el derecho de modificaciones





Instruções de segurança

Atenção! Leia atentamente as seguintes indicações. Familiarize-se com os elementos de comando e com a utilização conforme as disposições do aparador de relva. Esta instrução de serviço deve ser guardada em local seguro para uma utilização e consulta posterior.

Explicação dos símbolos sobre o aparador de relva



Avisos gerais de perigo.



Leia a instrução de serviço.



Usar um óculos de protecção.

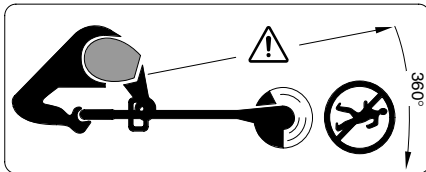

Observe por favor, que pessoas que se encontram perto do local de trabalho não sejam lesadas por objectos que possam ser atirados pelo aparelho.

Mantenha as pessoas que se encontrem na área de trabalho, em distância suficientemente segura da máquina.



Antes de realizar ajustes ou trabalhos de limpeza no aparelho, caso o cabo tenha se enganchado ou se tiver que deixar o aparador de relva sem vigilância, mesmo que seja por apenas alguns instantes, desligue-o e puxe o cabo para fora da tomada. Manter o cabo de corrente afastado do fio de corte.



Não cortar relva durante a chuva ou deixar o aparador de relva ao ar livre na chuva.

- Jamais operar o aparador de relva com a cobertura ou com dispositivos de protecção danificados, ou se estes tiverem sido retirados.
- Antes de utilizar o cabo de abastecimento de rede ou o cabo de extensão, deverá controlar se apresentam sinais de danificação ou de envelhecimento. Se o cabo for danificado durante a utilização, deverá puxá-lo imediatamente da tomada. **NÃO ENTRAR EM CONTACTO COM O CABO, ANTES DE RETIRÁ-LO DA TOMADA.** Não operar o aparador de relva, se o cabo estiver danificado ou desgastado.
- Após cada utilização e sempre no caso de golpe/pancada, deverá verificar se o aparelho apresenta sinais de desgaste ou danos e se for o caso deverá reparar.

■ O aparador de relva não pode ser utilizado quando estiver sem sapatos ou se estiver utilizando sandalhas, use sempre sapatos firmes ou calças compridas.

■ Manter o cabo de extensão afastado das peças cortantes.

■ Jamais permitir que crianças ou pessoas não familiarizadas com as respectivas instruções de trabalho operem o aparador de relva. É possível que directivas nacionais limitem a idade do operador. O aparador de relva deve ser guardado fora do alcance de crianças, sempre que não estiver sendo utilizado.

■ O aparelho não deve ser utilizado por pessoas (inclusive crianças), com deficiências físicas, visuais, auditivas ou mentais, nem pessoas com falta de experiência e conhecimento, se não forem vigiadas por uma pessoa responsável pela sua segurança ou instruída no manuseio do aparelho.

Tomar conta das crianças e assegure-se de que não brinquem com o aparelho.

■ Jamais aparar relva, se pessoas, principalmente crianças ou animais domésticos, se encontrarem nos arredores.

■ O operador ou utilizador é plenamente responsável por acidentes ou danos em outras pessoas ou em propriedade alheia.

■ Aguarde, até que o fio em rotação parem completamente, antes de entrar em contacto com o mesmo. O fio continua a girar por inércia após desligar o motor e pode causar a lesões.

■ Apenas aparar a relva com a luz do dia ou com boas condições de luz artificial.

■ O aparador de relva deve de preferência não ser operado com a relva molhada.

■ Desligar o aparador de relva, quando este for transportado de/para a superfície de trabalho.

■ Antes de ligar o aparelho, deverá manter as mãos e pés afastados do fio em rotação.

■ As mãos e pés não devem se encontrar perto dos fios em rotação.

■ Jamais utilizar fios de corte de metal neste aparador de relva.

■ Deverá controlar e realizar regularmente manutenções no aparador de relva.

■ Apenas permitir que o aparador de relva seja reparado numa oficina de serviço autorizada.

■ Assegure-se sempre, que as aberturas de ventilação estejam sempre livres de restos de relva.

■ Proteja-se contra lesões provocadas pela lâmina que corta o fio. Após recolocar a bobina ou reconduzir o fio deverá sempre virar o aparador de relva para a posição de trabalho horizontal, antes de ligá-lo novamente.

■ Na posição para cortar cantos, não deverá reconduzir o fio e cortar.

■ **Desligar e puxar a ficha da tomada:**

- sempre que deixar o aparelho sem vigilância
- antes de substituir a bobina do fio
- se o cabo estiver enroscado
- antes de limpar, ou ao realizar trabalhos no aparador de relva.

■ Guardar o aparelho em local seguro e seco, fora do alcance de crianças. Não coloque quaisquer outros objectos sobre o aparelho.

■ Por motivos de segurança, deverá substituir peças gastas ou danificadas.

■ Assegure-se de que as peças substituídas sejam da Bosch.

Dados técnicos

Aparador de relva	ART 23 COMBITRIM/ ART 2300 COMBITRIM	ART 26 COMBITRIM/ ART 2600 COMBITRIM	ART 30 COMBITRIM/ ART 3000 COMBITRIM
Nº de encomenda	3 600 H78 B..	3 600 H78 C..	3 600 H78 D..
Potência nominal absorvida [W]	400	450	500
Número de rotação em vazio [min ⁻¹]	12 000	11 500	10 500
Recondução do fio	Pro automatismo de toque	Pro automatismo de toque	Pro automatismo de toque
Punho móvel	●	●	●
Ajuste de ângulo para cabeça do aparador de relva/ajuste para cortar cantos	●	●	●
Fio de corte [mm]	Ø 1,6	Ø 1,6	Ø 1,6
Diâmetro de corte [cm]	23	26	30
Capacidade da bobina do fio [m]	8	8	8
Fio de corte extremamente forte [mm]	Ø 2,4	Ø 2,4	Ø 2,4
Peso (sem acessório especial) [kg]	2,7	3,0	3,2
Classe de protecção	□ / II	□ / II	□ / II
Número de série	Veja número de série 16 (Logotipo) na máquina.		

Utilização de acordo com as disposições

O aparelho é destinado para cortar relva e ervas daninhas sob arbustos, assim como em ribanceiras e cantos, que não podem ser alcançados com o corta-relvas.

A utilização conforme às disposições refere-se a uma temperatura ambiente entre 0 °C e 40 °C.

Introdução

Este manual contém instruções sobre a montagem correcta e a utilização segura do seu aparelho. É importante que estas instruções sejam lidas com atenção.

Componentes fornecidos

Retire cuidadosamente o aparador de relva da embalagem, e controle se as seguintes peças estão incluídas no fornecimento:

- Aparador de relva
- Capa de protecção
- Punho móvel (montado)
- Rodas (apenas ART 30/3000 COMBITRIM)
- Arco de protecção para árvores (apenas ART 30/3000 COMBITRIM)
- Fio de corte extremamente forte
- Instrução de serviço

Se quaisquer peças estiverem faltando ou danificadas, dirija-se ao seu revendedor autorizado.

Elementos do aparelho

- 1 Interruptor de ligar/desligar
- 2 Punho
- 3 Parafuso do punho
- 4 Punho móvel
- 5 Bucha de aperto
- 6 Tubo
- 7 Cabeçote do aparador
- 8 Aberturas de ventilação
- 9 Arco de protecção para árvores (apenas ART 30/3000 COMBITRIM)
- 10 Capa de protecção
- 11 Rodas (apenas ART 30/3000 COMBITRIM)
- 12 Pedal para ajuste do ângulo da cabeça do aparador de relva
- 13 Fio de corte extremamente forte
- 14 Bobina com fio extremamente forte
- 15 Ficha de rede**
- 16 Número de série

**específico para cada país

Os acessórios ilustrados e descritos nas instruções de serviço nem sempre são abrangidos pelo conjunto de fornecimento!



Para sua segurança

Atenção! Desligar o aparelho e puxar a ficha de rede da tomada, antes de realizar quaisquer ajustes ou limpeza ou caso o cabo for cortado, danificado ou enganchado.

Após desligar o aparador de relvas, o fio de corte ainda gira por inércia durante alguns segundos.

Cuidado – não entrar em contacto com o fio de corte em rotação.

Segurança eléctrica

Para a sua segurança, esta máquina tem um isolamento duplo e não necessita de ligação à terra. A tensão de funcionamento é de 230 V AC, 50 Hz (para países fora da União Europeia 220 V, 240 V conforme o modelo). Só utilizar cabos de extensão homologados. Informações podem ser obtidas numa oficina de serviço Bosch.

Para uma maior segurança, recomendamos a utilização de um disjuntor de corrente de avaria (DCA) com uma corrente de disparo inferior a 30 mA. Este dispositivo de corrente residual deveria ser controlado antes de cada funcionamento.

ATENÇÃO: Para a sua segurança é necessário que a ficha de rede **15** da máquina esteja conectada ao cabo de extensão **17**.

O acoplamento do cabo de extensão deve ser protegido contra respingos de água, ser de borracha ou ter um revestimento de borracha.

O cabo de extensão deve ser utilizado com uma redução de tração.

O cabo de ligação deve ser controlado regularmente, para verificar se há danos e só deverá ser utilizado em perfeito estado de funcionamento.

Se o cabo de ligação estiver danificado, este só deve ser reparado numa oficina de serviço autorizada Bosch.

Só devem ser utilizados cabos de extensão do tipo H05VV-F ou H05RN-F.

Montagem



Não ligar o aparelho à tomada, antes que esteja completamente montado.

A Montagem da capa de protecção

Colocar a cobertura de protecção **10** sobre a **7**.

➊ Encaixar a cobertura de protecção na cabeça do aparador e deslocá-la para trás.

➋ Pressionar a cobertura de protecção para baixo, até engatar (clic).

Montar as rodas

(apenas ART 30/3000 COMBITRIM)

E1 Colocar as rodas **11** na barra de guia **6**.

E2 Montar o parafuso **19** e a porca de orelhas **18**.

Nota: A posição das rodas pode ser alterada, soltando a porca de orelhas **18** e deslocando para a posição desejada.

E3 As rodas podem ser deslocadas para cima e para baixo ao longo da barra de guia **6** e ajustadas na altura de corte necessária.

Ajuste

C Utilização do punho móvel

O punho móvel **4** pode ser colocado em diversas posições:

➊ Para alterar a posição, deverá soltar o parafuso do punho **3** e ajustar o punho móvel **4**.

➋ Aparafusar o parafuso do punho **3** para fixar o punho móvel **4** na posição desejada.

D Ajustar o comprimento do aparador

- ❶ Girar a bucha de aperto 5 por 90°.
- ❷ Para alongar, deverá puxar a barra de guia para fora, para reduzir, deverá empurrar a barra de guia para dentro. Reapertar a bucha de aperto 5.

E Ajustar o ângulo da cabeça do aparador:

Para alterar o ângulo de corte, deverá pressionar o pedal 12 para baixo e girar a barra de guia 6 para a posição desejada.

Soltar o pedal 12.

Ajuste para cortar cantos

F Deslocar rodas (se estiverem montadas):

- ❶ Soltar a porca de orelhas 18.
- ❷ Girar as rodas 11 por 90°, como indicado.
- ❸ Apertar a porca de orelhas 18.

G Ajustar o ângulo da cabeça do aparador:

- ❶ Apertar o pedal 12 para baixo.
- ❷ Colocar a barra de guia 6 na posição inferior. Soltar novamente o pedal 12.

H Deslocar a cabeça do aparador:

- ❶ Soltar a bucha de aperto 5.
- ❷ Girar a barra de guia 6 por 90°, para ajustar a cabeça de guia 7 como indicado, para cortar/cortar cantos. Reapertar a bucha de aperto 5.

Cortar e aparar cantos

Remover pedras, pedaços de madeira e outros objectos soltos da superfície a ser cortada.

Após desligar o aparador de relva, o fio de corte ainda continua a funcionar durante a alguns segundos. Aguarde, até que o motor/o fio de corte páre, antes de ser ligado novamente. Não desligar e religar rapidamente em sequência.

Ligar e desligar

Premir o interruptor 1 e manter premido. Para desligar, deverá soltar o interruptor 1.

I Aparar relva

Deslocar o aparador de relva para a esquerda e direita e mantê-lo em distância suficiente do seu corpo.

O aparador de relva pode cortar eficientemente relva até uma altura de 15 cm. Relva mais alta, deve ser cortada em diversos passos de trabalho.

Retirar as rodas antes de cortar relva longa (apenas ART 30/3000 COMBITRIM).

Cortar relva/ervas daninhas longas

O aparelho está equipado com um fio de corte extremamente forte, a montagem está descrita em “Manutenção da bobina”.

No caso de plantas longas e resistentes, o fio de corte extremamente forte aumenta a potência de trabalho e oferece melhores resultados.

J Aparar cantos

Conduzir o aparador de relva ao longo de cantos de ervas. Para evitar um desgaste prematuro do fio, evite o contacto com superfícies firmes ou muros.

Para um melhor comando, deverá utilizar o arco de protecção para árvores 9 como auxílio de guia (apenas ART 30/3000 COMBITRIM – como acessório, disponível para ART 23/26/2300/2600 COMBITRIM).

K Cortar em volta de árvores e arbustos

Cuidado ao cortar ao redor de árvores e arbustos, para que não entrem em contacto com o fio.

Plantas podem morrer, se a sua casca for danificada.

Para um melhor comando, deverá utilizar o punho móvel e o arco de protecção para árvores 9 (apenas ART 30/3000 COMBITRIM – como acessório, disponível para ART 23/26/2300/2600 COMBITRIM).

Reconduzir o fio

Na posição para cortar cantos (veja figura J), não deverá reconduzir o fio e cortar. O gatilho 20 pode tornar-se quente.

O fio em rotação pode ser desgastado ou poderá romper. Isto nota-se, quando o motor gira sem carga e a relva não é cortada.

L Pressionar o aparador contra o solo ou uma superfície firme e soltar novamente (força de pressão necessária de aprox. 3 kg). Desta forma o disparador 20 libera o fio de corte. A bobina do fio libera aprox. 4 cm de fio aquando de cada accionamento.

Quando o fio estiver completamente quebrado, deverá premir duas vezes, para obter o completo diâmetro de corte.

M Se o fio ultrapassar o máximo diâmetro de corte, ele será cortado pela lâmina 24 integrada na capa de protecção 10.

Manutenção

Puxar a ficha da tomada antes de todos trabalhos no aparelho.

Indicação: As seguintes tarefas de manutenção devem ser realizadas regularmente, para que seja assegurada uma longa vida útil do aparelho e um funcionamento fiável.

Verificar regularmente se o aparelho apresenta defeitos evidentes, como fixações soltas e peças gastas e danificadas.

Verifique se as tampas e os dispositivos de protecção estão em perfeito estado e correctamente montados. Proceda à manutenção ou reparações necessárias antes de utilizar o corta relva.

Caso o aparador de relva venha a apresentar falhas, apesar de cuidadosos processos de fabricação e de controlo de qualidade, deve ser reparado em um serviço técnico autorizado para ferramentas eléctricas Bosch.

No caso de questões e encomendas de acessórios, indique por favor sem falta o número de encomenda de 10 algarismos do aparelho!

Manutenção da bobina

Puxar a ficha da tomada antes de todos trabalhos no aparelho.

M **Substituir a bobina do fio**

Segurar a placa de bobina **23**.

Girar a cobertura da bobina **21** no sentido contrário dos ponteiros do relógio e retirar.

Retirar a bobina vazia **25** da cobertura da bobina.

Introduzir o fio da bobina nova/reabastecida pelo orifício **22** e introduzi-la na cobertura de bobina **21**.

Puxar o fio da bobina por aprox. 9 cm.

Colocar a bobina correctamente sobre a placa de bobina (baioneta) com a cobertura de bobina **21**, premir e em seguida girar completamente para a direita.

Montar a bobina com fio de corte extremamente forte

Segurar a placa de bobina **23**.

Girar a cobertura da bobina **21** no sentido contrário dos ponteiros do relógio e retirar.

Colocar a bobina com o fio de corte extremamente forte **14** na posição correcta, sobre a placa da bobina (fecho de baioneta), pressionar para baixo e apertar no sentido dos ponteiros do relógio (clic).

 Se o fio de corte extremamente forte arrebentar, deverá retirar a bobina como descrito acima e introduzir o fio de corte sobressalente **13** na bobina, como indicado.

Uma reserva de fios de corte extremamente fortes pode ser guardada no aparelho como indicado na figura principal.

N **Recolocar um fio novo**

Retirar a bobina **25**, como descrito acima.

Premir o anel de suporte **27**, premir para frente e retirar pelo diâmetro menor da bobina.

Cortar aprox. 8 m do fio no rolo do fio. Premir uma extremidade na ranhura da bobina, de modo que sobressaia por aprox. 4 mm.

Bobinar o fio bem esticado em camadas regulares no sentido da seta.

Introduzir a extremidade do fio por trás, pela abertura **26** no anel de fixação **27**.

Manter o fio bem esticado e deslocar o anel de suporte **27** por cima do diâmetro pequeno da bobina.

Introduzir a bobina como descrito acima.

Nota: Apenas utilizar fios de corte originais Bosch. Este desenvolvimento especial possui características de corte e de libertação aprimoradas. Outros fios de corte oferecem uma reduzida potência de trabalho.

Após aparar/arrecadação

Puxar a ficha da tomada antes de todos trabalhos no aparelho.

Limpar bem o exterior do aparador de relva com uma escova macia e um pano. Não utilizar água e nenhuns solventes ou meios de polimento. Remover quaisquer aderências de relva e outras partículas, principalmente das aberturas de ventilação **8**.

Apoiar o aparelho sobre a lateral e limpar a capa de protecção **10** por dentro. Remover aderências compactas de relva com um pedaço de madeira ou de plástico.

Pendurar o cabo no gancho de cabo integrado. NÃO enrolar o cabo de conexão e o cabo de extensão juntos em volta do gancho de cabo e da cobertura de protecção. O cabo pode ser danificado se entrar em contacto com a lâmina de corte. SÓ pendurar o cabo no gancho de cabo integrado.

Localização de erros

A seguinte tabela indica sintomas de erros, assim como encontrar as respectivas medidas de soluções, caso a sua máquina não funcione de forma correcta. Se, no entanto, não puder localizar e eliminar o problema, dirija-se à sua oficina de serviço.

Atenção: Desligue a máquina e retire a ficha da tomada de corrente antes de procurar o erro.

Sintoma	Causa provável	Solução
O aparador de relva não funciona	Falta tensão de rede Tomada de rede defeituosa Cabo de extensão danificado O fusível foi accionado	Controlar e ligar novamente Utilizar uma outra tomada Controlar o cabo, se necessário substituir Substituir o fusível
O aparador de relva funciona com interrupções	Cabo de extensão danificado A cablagem interna da máquina está com defeito	Controlar o cabo, se necessário substituir Entrar em contacto com um serviço técnico Entrar em contacto com um serviço técnico
Aparelho sobrecarregado	Relva demasiadamente alta	Cortar em passos
O aparelho não corta	Fio demasiadamente curto/quebrado	Reconduzir o fio manualmente/automaticamente
O fio de corte não é reconduzido	Bobina vazia Fio enganchado na bobina	Controlar a bobina Rebobinar, se necessário
O fio de corte continua a quebrar	Fio enganchado na bobina O aparador não é utilizado de forma correcta	Rebobinar, se necessário Só cortar com a ponta do fio de corte, e evitar o contacto com pedras, paredes e outros objectos firmes. Reconduzir regularmente o fio, para manter a completa largura de corte.

Eliminação

Ferramentas eléctricas, acessórios e embalagens devem ser enviados a uma reciclagem ecológica de matérias primas.

Só países da União Europeia:



Não deitar ferramentas eléctricas no lixo doméstico!

De acordo com a directiva europeia 2002/96/CE para aparelhos eléctricos e electrónicos velhos, e com as respectivas realizações nas leis nacionais,

as ferramentas eléctricas que não servem mais para a utilização, devem ser enviadas separadamente a uma reciclagem ecológica.

Serviço pós-venda e assistência ao cliente

O serviço pós-venda responde às suas perguntas a respeito de serviços de reparação e de manutenção do seu produto, assim como das peças sobressalentes. Desenhos explodidos e informações sobre peças sobressalentes encontram-se em:

www.bosch-pt.com

A nossa equipa de consultores Bosch esclarecem com prazer todas as suas dúvidas a respeito da compra, aplicação e ajuste dos produtos e acessórios.

Portugal

Robert Bosch LDA
Avenida Infante D. Henrique
Lotes 2E-3E
1800 Lisboa

Tel.: +351 (021) 8 50 00 00

Fax: +351 (021) 8 51 10 96

Brasil

Robert Bosch Ltda.
Caixa postal 1195
13065-900 Campinas

Tel.: +55 (0800) 70 45446

E-Mail: sac@bosch-sac.com.br

Declaração de conformidade

Valores de medição para ruídos, determinados conforme 2000/14/CE (1,60 m de altura, 1 m de distância).

O nível de ruído avaliado como A do aparelho é tipicamente: Nível de pressão acústica 85 dB(A). Nível de potência acústica 95 dB(A). Incerteza K=1 dB.

Usar protecção auricular!

Valores totais de vibração (soma dos vectores das três direcções) determinadas conforme EN 60335: Valor de emissão de vibração $a_h=3,5 \text{ m/s}^2$, incerteza $K=2 \text{ m/s}^2$.

Declaramos sob nossa exclusiva responsabilidade que o produto descrito nos "Dados técnicos" cumpre as seguintes normas ou documentos normativos: EN 60335 conforme as determinações das directivas 2004/108/CE, 98/37/CE (até 28.12.2009), 2006/42/CE (a partir de 29.12.2009), 2000/14/CE. 2000/14/CE: Nível de potência acústica garantido de 96 dB(A).

Processo de avaliação da conformidade de acordo com o anexo VI.

Categoria de produto: 33

Entidade notificada: SRL, Sudbury, England, Nr. 1088

Documentação técnica em: Bosch Lawn and Garden Ltd., PT-LG/EAE, Stowmarket, Suffolk IP14 1EY, England

Leinfelden, 21.10.2009

Dr. Egbert Schneider
Senior Vice President
Engineering

Dr. Eckerhard Strötgen
Head of Product
Certification

[Signature] *i.v. Strötgen*

Robert Bosch GmbH, Power Tools Division

Reservado o direito a modificações



Istruzioni per la sicurezza

Attenzione! Leggere attentamente queste istruzioni. Acquistare dimestichezza con i dispositivi di comando ed il corretto utilizzo del tosaerba. Conservare accuratamente le istruzioni per l'uso per l'impiego futuro.

Spiegazione dei simboli presenti sul tosaerba



Allarme generale di pericolo.



Leggere il «Libretto d'istruzioni per l'uso».



Portare occhiali di protezione.

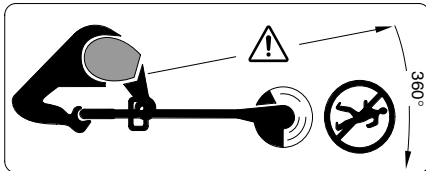

Attenzione a non mettere in pericolo l'incolumità di persone che si trovano nelle vicinanze attraverso corpi lanciati o fatti volare per aria.

Tenere le persone presenti a distanza di sicurezza dalla macchina.



Spegnere la macchina ed estrarre la spina dalla presa elettrica prima di regolarla, prima di pulirla, prima di sciogliere il cavo attorcigliato oppure prima di lasciare il tosaerba incustodito anche per un breve periodo di tempo. Tenere il cavo flessibile di alimentazione lontano dal filo da taglio.



Non tosare l'erba sotto la pioggia e non lasciare il tosaerba all'aperto quando piove.

- Mai utilizzare il tosaerba in caso di ripari o dispositivi di protezione danneggiati oppure in caso che dovessero essere stati tolti.
- Prima di collegare il cavo di alimentazione della corrente di rete oppure il cavo prolunga, accertarsi che non vi siano segni di danni né indizi di usura. In caso che il cavo venisse danneggiato durante l'utilizzo della macchina, estrarlo immediatamente dalla presa di rete. **NON TOCCARE IL CAVO PRIMA DI AVERLO ESTRATTO DALLA PRESA DI RETE.** Non utilizzare il tosaerba in caso che il cavo fosse danneggiato oppure usurato.
- Prima d'usare l'apparecchio, e successivamente ad un urto/colpo, esaminare lo stesso per verificare se è consumato o se riporta eventuali danni; se del caso, provvedere alle riparazioni necessarie.

- Non utilizzare il tosaerba a piedi scalzi, né portando sandali aperti; portare sempre scarpe sicure e pantaloni lunghi.
- Tenere il cavo di prolunga lontano da elementi taglienti.
- Non permettere a bambini né ad adulti che non abbiano preso visione delle presenti istruzioni di utilizzare il tosaerba. Le norme nazionali locali prevedono eventualmente dei limiti di restrizione circa l'età dell'operatore. Quando non lo si utilizza, conservare il tosaerba in modo che sia inaccessibile a bambini.
- Questo apparecchio non deve essere utilizzato da persone (bambini compresi) che hanno capacità fisiche, sensoriali (visive, uditive) o mentali ridotte oppure a cui manchi esperienza e conoscenza, se le stesse non sono sorvegliate oppure istruite relativamente all'uso dell'apparecchio da parte di una persona responsabile per la loro sicurezza. I bambini dovrebbero essere sorvegliati per assicurarsi che non giochino con l'apparecchio.

- Mai tosare l'erba quando nell'area di operazione dovessero trovarsi altre persone ed in modo particolare bambini oppure animali domestici.

- L'operatore o l'utente è responsabile degli incidenti o dei rischi in cui possono incorrere le altre persone o le loro proprietà.

- Prima di prenderlo con le dita, attendere fino a quando il filo in rotazione si sarà fermato completamente. Una volta disinserito il motore, il filo continua a girare ancora e può provocare ferite.

- Procedere alla tosatura dell'erba solamente di giorno o con una buona illuminazione artificiale.

- Se possibile, evitare di utilizzare il tosaerba quando l'erba è bagnata.

- Disinserire il tosaerba quando lo si trasporta sulla zona di operazione o per portarlo via.

- Prima di inserire la macchina, allontanare le mani ed i piedi dal filo di taglio.

- Non avvicinare mai le mani o i piedi al filo in rotazione.

- Con questo tosaerba, mai utilizzare fili metallici da taglio.

- Controllare il tosaerba regolarmente ed eseguire la manutenzione prevista.

- Il tosaerba può essere riparato esclusivamente presso Officine autorizzate addette al Servizio.

- Accertarsi sempre che le feritoie di ventilazione siano completamente libere da resti di erba.

- Proteggersi contro lesioni che potrebbero venire causate dalla lama montata che taglia il filo a lunghezza. Dopo l'avvolgimento/alimentazione del filo ruotare sempre il tosaerba a filo in posizione di lavoro orizzontale prima di accenderlo.

- Nella posizione per il taglio di margini non alimentare e tagliare il filo.
- **Disinserire la macchina e staccare la spina dalla presa di alimentazione:**
 - ogniqualvolta si lascia la macchina incustodita
 - prima di sostituire la bobina del filo
 - quando il cavo è attorcigliato
 - prima di iniziare a pulire oppure prima di eseguire dei lavori al tosaerba.
- Conservare l'apparecchio in luogo sicuro, asciutto e al di fuori della portata di bambini. Non deporre ulteriori oggetti sopra all'apparecchio.
- A titolo di sicurezza, sostituire le parti usurate o danneggiate.
- Assicurarsi che le parti di ricambio da sostituire siano originali Bosch.

Dati tecnici

Tosaerba a filo	ART 23 COMBITRIM/ ART 2300 COMBITRIM	ART 26 COMBITRIM/ ART 2600 COMBITRIM	ART 30 COMBITRIM/ ART 3000 COMBITRIM
Codice di ordinazione	3 600 H78 B..	3 600 H78 C..	3 600 H78 D..
Potenza assorbita nominale [W]	400	450	500
Numero di giri a vuoto [min ⁻¹]	12 000	11 500	10 500
Alimentazione del filo	Pro comando automatico di contatto	Pro comando automatico di contatto	Pro comando automatico di contatto
Impugnatura regolabile	●	●	●
Regolazione dell'angolo per testa del tosaerba a filo/ Regolazione per il taglio di margini	●	●	●
Filo da taglio [mm]	Ø 1,6	Ø 1,6	Ø 1,6
Diametro del taglio [cm]	23	26	30
Capacità della bobina del filo [m]	8	8	8
Filo da taglio extra-resistente [mm]	Ø 2,4	Ø 2,4	Ø 2,4
Peso (senza accessori speciali) [kg]	2,7	3,0	3,2
Classe protezione	□ / II	□ / II	□ / II
Numero di serie	Cfr. numero di serie 16 (targhetta di costruzione) applicata alla macchina.		

Uso conforme alle norme

L'utensile è idoneo per tagliare erba ed erbacce sotto cespugli nonché su scarpate e bordi non accessibili al tosaerba.

L'uso corretto si riferisce ad una temperatura ambientale tra 0 °C e 40 °C.

Introduzione

Il presente manuale fornisce le istruzioni necessarie per un corretto assemblaggio ed un utilizzo sicuro della Vostra macchina. È importante leggere attentamente le presenti istruzioni.

Volume di fornitura

Estrarre con cautela la macchina dall'imballaggio e verificare la presenza dei seguenti elementi:

- Tosaerba a filo
- Calotta di protezione
- Impugnatura regolabile (montata)
- Ruote (solo ART 30/3000 COMBITRIM)
- Staffa di protezione per piante (solo ART 30/3000 COMBITRIM)
- Filo da taglio extra-resistente
- Manuale di istruzioni

In caso che un qualsiasi elemento dovesse mancare oppure dovesse essere danneggiato, mettersi in contatto con il rivenditore presso il quale avete acquistato la macchina.

Elementi della macchina

- 1 Interruttore di avvio/arresto
- 2 Impugnatura
- 3 Vite dell'impugnatura
- 4 Impugnatura regolabile
- 5 Bussola di fissaggio
- 6 Tubo
- 7 Testa del tosaerba a filo
- 8 Feritoie di ventilazione
- 9 Staffa di protezione per piante (solo ART 30/3000 COMBITRIM)
- 10 Calotta di protezione
- 11 Rotelle (solo ART 30/3000 COMBITRIM)
- 12 Pedale per la regolazione dell'angolo della testa del tosaerba a filo
- 13 Filo da taglio extra-resistente
- 14 Bobina con filo da taglio extra-resistente
- 15 Spina di rete**
- 16 Numero di serie

**Varia secondo il Paese

Gli accessori illustrati o descritti nelle istruzioni per l'uso non sono sempre compresi nella fornitura!



Per la Vostra sicurezza

Attenzione! Spegner la macchina ed estrarre la spina dalla presa elettrica prima di procedere ad operazioni di regolazione o di pulizia oppure in caso che il cavo dovesse essere tagliato, danneggiato oppure attorcigliato.

Disinserendo il tosaerba a filo, il filo da taglio continua a girare ancora per alcuni secondi.

Attenzione – non toccare il filo da taglio in rotazione.

Sicurezza elettrica

Per sicurezza, la Vostra macchina è equipaggiata con un isolamento di protezione e non richiede nessuna messa a terra. La tensione di esercizio corrisponde a 230 V AC, 50 Hz (per Paesi non appartenenti alla CE 220 V, 240 V a seconda del modello). Utilizzare esclusivamente cavi di prolunga omologati. Per ulteriori informazioni, rivolgersi al Punto di professionista oppure alla più vicina rappresentanza Bosch Service.

Per una maggiore sicurezza, si consiglia di usare un dispositivo di protezione dalla corrente residua (RCD) con una corrente di apertura non superiore ai 30 mA. Ogni volta prima di utilizzare la macchina si deve controllare il dispositivo di protezione dalla corrente residua.

ATTENZIONE: Per la Vostra sicurezza è necessario che la spina **15** applicata alla macchina sia collegata al cavo di prolunga **17**.

Il raccordo del cavo di prolunga deve essere protetto contro gli spruzzi dell'acqua, deve essere di gomma oppure essere coperto da gomma.

Il cavo di prolunga deve essere usato con un dispositivo di scarico della trazione.

Il cavo di collegamento deve essere controllato regolarmente e può essere utilizzato soltanto quando è in perfetto stato.

Un cavo di collegamento danneggiato può essere riparato esclusivamente presso uno dei centri autorizzati per il Servizio Tecnico Bosch.

È permesso utilizzare soltanto cavi di prolunga del tipo H05VV-F oppure H05RN-F.

Montaggio



Non collegare la macchina alla spina di rete prima che sia stata assemblata completamente.

A Montaggio della calotta di protezione

Applicare la cuffia di protezione **10** sulla testa del tosaerba a filo **7**.

1 Agganciare la cuffia di protezione alla testa del tosaerba a filo e spingerla all'indietro.

2 Premere la cuffia di protezione verso il basso fino a quando questa arriverà a fare presa (clic).

Montaggio delle rotelle (solo ART 30/3000 COMBITRIM)

E1 Applicare le rotelle **11** sulla barra di guida **6**.

E2 Montare la vite **19** ed il dado ad alette **18**.

Nota bene: La posizione delle rotelle può essere spostata allentando il dado ad alette **18** e regolando sulla posizione richiesta.

E3 Le rotelle possono essere spostate verso l'alto e verso il basso lungo la barra di guida **6** e regolate in base all'altezza di taglio richiesta.

Regolazione

C Utilizzo dell'impugnatura regolabile

L'impugnatura regolabile **4** può essere messa in diverse posizioni:

1 Per modificarne la posizione, allentare la vite dell'impugnatura **3** e spostare l'impugnatura regolabile **4**.

2 Avvitare forte la vite dell'impugnatura **3** per fissare l'impugnatura regolabile **4** alla posizione scelta.

D Regolazione della lunghezza di tosatura

- ❶ Ruotare la bussola di fissaggio **5** di 90°.
- ❷ Per allungare estrarre la barra di guida e per accorciare, inserire la barra di guida spingendola. Serrare di nuovo forte la bussola di fissaggio **5**.

E Regolazione dell'angolo della testa del tosaerba a filo:

Per modificare l'angolo di inclinazione del taglio, premere verso il basso il pedale **12** e ruotare la barra di guida **6** alla posizione richiesta.

Rilasciare il pedale **12**.

Regolazione per il taglio di margini

F Spostare le rotelle (se montate):

- ❶ Allentare il dado ad alette **18**.
- ❷ Ruotare le rotelle **11** di 90° come da illustrazione.
- ❸ Avvitare il dado ad alette **18**.

G Regolazione dell'angolo della testa del tosaerba a filo:

- ❶ Premere verso il basso il pedale **12**.
- ❷ Portare la barra di guida **6** alla posizione più bassa. Rilasciare il pedale **12**.

H Spostamento della testa del tosaerba a filo:

- ❶ Allentare la vite di fissaggio **5**.
- ❷ Ruotare la barra di guida **6** di 90° per poter regolare la testa del tosaerba a filo **7** come illustrato per il taglio/taglio di margini. Serrare di nuovo forte la bussola di fissaggio **5**.

Taglio e tosatura di bordi

Togliere pietre, pezzetti di legno ed ogni altro tipo di oggetti che possibilmente giacciono sulla superficie da tagliare.

Disinserendo il tosaerba a filo, il filo da taglio continua a girare ancora per alcuni secondi. Prima di inserire nuovamente la macchina, aspettare fino a quando il motore/il filo da taglio si sarà fermato completamente.

Non inserire nuovamente la macchina subito dopo averla disinserita.

Avviare ed arrestare la macchina

Premere l'interruttore **1** e tenerlo premuto. Per disinserire la macchina, rilasciare l'interruttore **1**.

I Taglio di erba

Muovere il tosaerba verso sinistra e verso destra tenendolo ad una sufficiente distanza dal corpo.

Il tosaerba a filo è in grado di tagliare in modo efficiente l'erba fino ad una altezza di 15 cm. In caso di erba più alta, tagliare in diverse fasi.

Prima di tagliare erba alta, smontare le rotelle (solo ART 30/3000 COMBITRIM).

Taglio di erba molto alta/erbacce

La macchina è dotata di un filo da taglio extra-resistente; se ne descrive il montaggio nel paragrafo «Manutenzione della bobina».

In caso di piante molto alte e resistenti il filo da taglio extra-resistente aumenta la prestazione di lavorazione e consente di raggiungere migliori risultati.

J Tosatura di bordi

Operare con il tosaerba a filo lungo il bordo del prato. Al fine di evitare un'usura veloce del filo, attenzione a non far toccare il filo su superfici dure oppure su muri.

Per poter operare più facilmente, utilizzare la staffa di protezione per piante **9** come supporto guida (solo ART 30/3000 COMBITRIM – disponibile come accessorio opzionale per ART 23/26/2300/2600 COMBITRIM).

K Tagli intorno ad alberi e cespugli

Operare con attenzione quando si taglia intorno ad alberi oppure cespugli in modo da evitare un contatto con il filo da taglio.

Le piante possono morire se se ne danneggia la corteccia.

Per poter operare più facilmente, utilizzare l'impugnatura regolabile e la staffa di protezione per piante **9** (solo ART 30/3000 COMBITRIM – disponibile come accessorio opzionale per ART 23/26/2300/2600 COMBITRIM).

Alimentazione del filo

Nella posizione per il taglio di margini (vedi figura J) non alimentare e tagliare il filo. Il dispositivo di disinnesto 20 può diventare bollente.

Il filo in rotazione può consumarsi oppure anche spezzarsi. In una tale situazione il motore gira senza carico e l'erba resta intatta.

L Mentre il tosaerba a filo è in funzione, premerlo contro il terreno oppure contro una superficie dura e rilasciarlo (pressione necessaria esercitata ca. 3 kg). In questo modo il dispositivo di disinnesto **20** libera il filo da taglio. Ad ogni attivazione la bobina del filo fa scorrere ca. 4 cm di filo.

Se il filo è completamente rotto, premere due volte al fine di estrarre la lunghezza di filo pari al completo diametro di taglio.

M La lama **24** integrata nella calotta di protezione **10** taglia il filo quando questo supera il diametro massimo.

Manutenzione

Prima di qualunque intervento alla macchina, estrarre la spina dalla presa di rete.

Nota: Per garantire un funzionamento durevole ed affidabile, eseguire regolarmente le seguenti operazioni di manutenzione.

Controllare regolarmente se la macchina abbia dei difetti visibili come per esempio fissaggi liberi e componenti usurati oppure danneggiati.

Controllare che i coperchi e le protezioni non siano danneggiati e siano montati correttamente. Eseguire le necessarie operazioni di manutenzione e riparazione prima di usare la macchina.

Se nonostante gli accurati procedimenti di produzione e di controllo il tosaerba a filo dovesse guastarsi, la riparazione va fatta effettuare da un Centro di assistenza Clienti autorizzato per gli elettrotensili Bosch.

Comunicare sempre il codice di ordinazione a 10 cifre dell'elettrotensile in caso di richieste o di ordinazione di pezzi di ricambio!

Manutenzione della bobina

Prima di qualunque intervento alla macchina, estrarre la spina dalla presa di rete.

M Sostituzione della bobina del filo

Tenere fermo il piano della bobina **23**.

Ruotare in senso antiorario il coperchio della bobina **21** e toglierlo.

Togliere la bobina vuota **25** dal coperchio della bobina.

Infilare il filo della nuova bobina, o della bobina su cui è stato avvolto del filo nuovo, attraverso il foro **22** e poggiarla nel coperchio della bobina **21**.

Estrarre dalla bobina circa 9 cm di filo.

Riapplicare il coperchio della bobina **21**. Così facendo è necessario che gli arresti si incastrino in maniera percepibile.

Montaggio della bobina con filo da taglio extra-resistente

Tenere fermo il piano della bobina **23**.

Ruotare in senso antiorario il coperchio della bobina **21** e toglierlo.

Applicare la bobina con filo da taglio extra-resistente **14** alla posizione corretta sul piano della bobina (innesto a baionetta), premere verso il basso ed avvitare bene in senso orario (click).

 Qualora il filo da taglio extra-resistente dovesse rompersi, togliere la bobina come descritto sopra ed applicare il filo da taglio di riserva **13** nella bobina procedendo come da illustrazioni.

Una riserva di filo da taglio extra-resistente può essere conservata nella macchina come illustrato nella figura principale.

N Avvolgimento di nuovo filo

Togliere la bobina **25** procedendo come descritto sopra.

Premere l'anello di tenuta **27**, spingerlo in avanti ed estrarlo oltre il diametro minore della bobina.

Tagliare circa 8 m di filo dal rotolo del filo di riserva. Schiacciarne un'estremità nella tacca della bobina in modo da farlo sporgere circa 4 mm.

Avvolgere il filo seguendo il senso della freccia, tendendolo bene ed avendo cura di formare strati ordinati.

Infilare la parte finale del filo attraverso il foro **26** nell'anello di bloccaggio **27**.

Tenere teso il filo e spingere l'anello di tenuta **27** oltre il diametro minore della bobina.

Applicare la bobina, come descritto sopra.

Nota bene: Utilizzare esclusivamente fili da taglio di riserva della Bosch. Questo sistema speciale è dotato di migliori caratteristiche di taglio e di una migliore tecnica di alimentazione. Altri tipi di filo da taglio portano ad una peggiore prestazione di lavoro.

Dopo la tosatura/conservare

Prima di qualunque intervento alla macchina, estrarre la spina dalla presa di rete.

Pulire a fondo la parte esterna del tosaerba con una spazzola morbida ed un panno. Non usare acqua, né solventi, né lucidi. Rimuovere completamente l'erba rimasta attaccata ed ogni tipo di particella, in modo particolare dalle aperture di ventilazione **8**.

Poggiare la macchina lateralmente e pulire internamente la calotta di protezione **10**. Utilizzando un pezzo di legno oppure un pezzo di materiale in plastica, togliervi l'erba compatta rimasta attaccata.

Appendere il cavo al gancio del cavo integrato. **NON** avvolgere il cavo di collegamento e di prolunga al gancio del cavo e neppure intorno alla cuffia di protezione. Il cavo può subire dei danni se arriva a toccare la lama di taglio. Agganciare il cavo **ESCLUSIVAMENTE** al gancio del cavo integrato.

Individuazione dei guasti e rimedi

La tabella seguente indica i controlli da effettuare e le azioni da intraprendere se la Vostra macchina non dovesse funzionare correttamente. Qualora non si riuscisse ad identificare o a risolvere il problema, rivolgersi al rivenditore.

Avvertenza: Spegner la macchina e staccare la spina dalla presa di alimentazione prima di iniziare con la ricerca della causa del guasto.

Problema	Possibili cause	Rimedi
Il tosaerba a filo non funziona	Alimentazione elettrica disattivata Presa elettrica difettosa Cavo di prolunga danneggiato Fusibile difettoso/bruciato	Controllare ed attivare l'alimentazione elettrica Provare un'altra presa Controllare il cavo e, se il caso, sostituirlo Sostituire il fusibile
Il tosaerba a filo funziona con interruzioni	Cavo di prolunga danneggiato Cablaggio interno danneggiato	Controllare il cavo e, se il caso, sostituirlo Contattare il Centro assistenza Clienti Contattare il Centro assistenza Clienti
Macchina sottoposta a sovraccarico	Erba troppo alta	Tagliare in diverse fasi
La macchina non taglia	Filo troppo corto/rotto	Far scorrere il filo manualmente/automaticamente
Non funziona l'alimentazione del filo da taglio	Bobina vuota Filo aggrovigliato nella bobina	Controllare la bobina Se necessario, riavvolgerlo di nuovo
Il filo da taglio continua a rompersi	Filo aggrovigliato nella bobina Non si utilizza correttamente il tosaerba a filo	Se necessario, riavvolgerlo di nuovo Tagliare solo con la punta del filo da taglio ed evitare di toccare pietre, pareti ed altri oggetti duri. Per poter raggiungere la completa larghezza del taglio far scorrere il filo ad intervalli regolari.

Smaltimento

Avviare ad un riciclaggio rispettoso dell'ambiente gli imballaggi, gli elettroutensili e gli accessori dismessi.

Solo per i Paesi della CE:



Non gettare elettroutensili dismessi tra i rifiuti domestici!

Conformemente alla norma della direttiva 2002/96/CE sui rifiuti di apparecchiature elettriche ed elettroniche (RAEE) ed all'attuazione del recepimento nel diritto nazionale, gli elettroutensili diventati inservibili devono essere raccolti separatamente ed essere inviati ad una riutilizzazione ecologica.

Servizio di assistenza ed assistenza clienti

Il servizio di assistenza risponde alle Vostre domande relative alla riparazione ed alla manutenzione del Vostro prodotto nonché concernenti le parti di ricambio. Disegni in vista esplosa ed informazioni relative alle parti di ricambio sono consultabili anche sul sito:

www.bosch-pt.com

Il team assistenza clienti Bosch è a Vostra disposizione per rispondere alle domande relative all'acquisto, impiego e regolazione di apparecchi ed accessori.

Italia

Officina Elettrotensili
Robert Bosch S.p.A. c/o GEODIS
Viale Lombardia 18
20010 Arluno

Tel.: +39 (02) 36 96 26 63

Fax: +39 (02) 36 96 26 62

Fax: +39 (02) 36 96 86 77

e-mail: officina.elettrotensili@it.bosch.com

Svizzera

Tel.: +41 (044) 8 47 15 13

Fax: +41 (044) 8 47 15 53

Dichiarazione di conformità

Valori misurati per rumorosità rilevati conformemente alla norma 2000/14/CE (1,60 m altezza, 1 m distanza).

Il livello di rumore stimato A dell'apparecchio ammonta normalmente: Livello di pressione acustica 85 dB(A); livello di potenza sonora 95 dB(A). Incertezza della misura $K=1$ dB.

Usare la protezione acustica!

Valori totali delle oscillazioni (somma di vettori in tre direzioni) rilevati conformemente alla norma EN 60335:

Valore di emissione dell'oscillazione $a_n=3,5$ m/s², incertezza della misura $K=2$ m/s².

Assumendone la piena responsabilità, dichiariamo che il prodotto descritto nei «Dati tecnici» è conforme alle seguenti normative oppure ai relativi documenti: EN 60335 in base alle prescrizioni delle direttive 2004/108/CE, 98/37/CE (fino al 28.12.2009), 2006/42/CE (a partire dal 29.12.2009), 2000/14/CE. 2000/14/CE: Livello di potenza sonora garantito 96 dB(A).

Procedimento di valutazione della conformità secondo appendice VI.

Categoria di prodotto: 33

Luogo notificato: SRL, Sudbury, England, Nr. 1088

Documentazione tecnica presso: Bosch Lawn and Garden Ltd., PT-LG/EAE, Stowmarket, Suffolk IP14 1EY, England

Leinfelden, il 21.10.2009

Dr. Egbert Schneider
Senior Vice President
Engineering

Dr. Eckerhard Strötgen
Head of Product
Certification



Robert Bosch GmbH, Power Tools Division

Con riserva di modifiche



Veiligheidsvoorschriften

Let op! Lees de volgende voorschriften zorgvuldig. Maak uzelf vertrouwd met de bedieningselementen en het juiste gebruik van de gazontrimmer. Bewaar de gebruiksaanwijzing goed voor later gebruik.

Verklaring van de symbolen op de gazontrimmer



Algemene waarschuwing.



Lees de gebruiksaanwijzing.



Draag een veiligheidsbril.

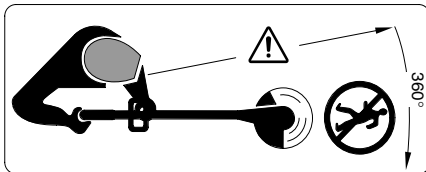

Voorkom dat personen in de buurt gewond raken door weggeslingerde voorwerpen.

Houd personen in de buurt op een veilige afstand tot de machine.



Schakel de gazontrimmer uit en trek de stekker uit het stopcontact voordat u de trimmer instelt of schoonmaakt, wanneer de kabel vast komt te zitten of wanneer u de trimmer (ook voor korte tijd) onbeheerd laat. Houd de stroomkabel uit de buurt van de messen.



Trim geen gazon wanneer het regent. Laat de gazontrimmer niet in de regen staan.

- Gebruik de gazontrimmer nooit met beschadigde afschermingen of veiligheidsvoorzieningen en evenmin wanneer deze verwijderd zijn.
- Controleer voor het gebruik de stroomvoorzienings- of verlengkabel op tekenen van beschadiging of slijtage. Wanneer de kabel tijdens het gebruik beschadigt raakt, moet u de stekker onmiddellijk uit het stopcontact trekken. **RAAK DE KABEL NIET AAN VOORDAT DE STEKKER UIT HET STOPCONTACT IS GETROKKEN.** Gebruik de gazontrimmer niet wanneer de kabel beschadigd of versleten is.
- Controleer de machine voor het gebruik en na een schok of slag op slijtage en beschadigingen en repareer indien nodig.
- Gebruik de gazontrimmer niet op blote voeten of met sandalen. Draag altijd stevige schoenen en een lange broek.

- Houd de verlengkabel uit de buurt van snijdende onderdelen.
- Laat kinderen of personen die deze voorschriften niet gelezen hebben de gazontrimmer nooit gebruiken. In uw land gelden eventueel voorschriften ten aanzien van de leeftijd van de bediener. Bewaar de gazontrimmer wanneer deze niet wordt gebruikt buiten bereik van kinderen.
- Dit gereedschap mag niet worden gebruikt door personen (inclusief kinderen) met een lichamelijke of geestelijke beperking, met een beperkt gezichts- of gehoorvermogen, of zonder de vereiste ervaring en kennis, indien op hen geen toezicht wordt gehouden door een voor hun veiligheid verantwoordelijke persoon, resp. indien zij niet ten aanzien van de omgang met het gereedschap worden geïnstrueerd. Houd toezicht op kinderen en zorg ervoor dat zij niet met het gereedschap spelen.
- Trim nooit gazon dicht in de buurt van personen, in het bijzonder kinderen, of huisdieren.
- De bediener of gebruiker is verantwoordelijk voor ongevallen of verwondingen van anderen of schade aan hun eigendom.
- Wacht tot de ronddraaiende draad volledig tot stilstand gekomen is voordat u deze aanraakt. De draad draait na het uitschakelen van de motor nog en kan verwondingen veroorzaken.
- Trim alleen gazon bij daglicht of goed kunstlicht.
- Gebruik de gazontrimmer bij voorkeur niet wanneer het gras nat is.
- Schakel de gazontrimmer uit wanneer u deze verlaat van of naar het te bewerken oppervlak.
- Houd voor het inschakelen handen en voeten uit de buurt van de ronddraaiende draad.
- Breng handen en voeten niet in de buurt van de ronddraaiende draad.
- Gebruik nooit snijdraden van metaal met deze trimmer.
- Laat de gazontrimmer regelmatig nazien en onderhouden.
- Laat de gazontrimmer alleen door een erkende servicewerkplaats repareren.
- Controleer altijd dat de ventilatieopeningen vrij van gasresten zijn.
- Bescherm u tegen verwondingen door het ingezette mes dat de draad op lengte snijdt. Draai de trimmer na het inzetten of toevoeren van de draad altijd in de horizontale werkstand voordat u de trimmer inschakelt.
- In de stand voor het knippen van randen de draad niet toevoeren en knippen.

■ Schakel de machine uit en trek de stekker uit het stopcontact:

- altijd wanneer u het gereedschap onbeheerd laat
- voor het vervangen van de draadspoel
- wanneer de kabel in de war geraakt is
- voor het reinigen of wanneer aan de gazontrimmer wordt gewerkt.

■ Bewaar de machine op een veilige en droge plaats, buiten bereik van kinderen. Plaats geen andere voorwerpen op de machine.

■ Vervang versleten of beschadigde delen veiligheidshalve.

■ Zorg ervoor dat vervangingsonderdelen van Bosch afkomstig zijn.

Technische gegevens

Gazontrimmer		ART 23 COMBITRIM/ ART 2300 COMBITRIM	ART 26 COMBITRIM/ ART 2600 COMBITRIM	ART 30 COMBITRIM/ ART 3000 COMBITRIM
Bestelnummer		3 600 H78 B..	3 600 H78 C..	3 600 H78 D..
Opgenomen vermogen	[W]	400	450	500
Onbelast toerental	[min ⁻¹]	12 000	11 500	10 500
Draadtoevoer		Pro-aantipautomaat	Pro-aantipautomaat	Pro-aantipautomaat
Greep verstelbaar		●	●	●
Hoekinstelling trimmerkop/instelling voor het knippen van randen		●	●	●
Snijdraad	[mm]	Ø 1,6	Ø 1,6	Ø 1,6
Snijdiameter	[cm]	23	26	30
Capaciteit van de draadspoel	[m]	8	8	8
Extra sterke snijdraad	[mm]	Ø 2,4	Ø 2,4	Ø 2,4
Gewicht (zonder extra toebehoren)	[kg]	2,7	3,0	3,2
Veiligheidsklasse		□ / II	□ / II	□ / II
Serienummer		Zie serienummer 16 (typeplaatje) op de machine.		

Gebruik volgens bestemming

Het gereedschap is bestemd voor het knippen van gras en onkruid onder struiken en op hellingen en randen die niet met de grasmaaier bereikt kunnen worden.

Het gebruik volgens bestemming heeft betrekking op een omgevingstemperatuur tussen 0 °C en 40 °C.

Inleiding

Dit handboek bevat voorschriften over de juiste montage en het veilig gebruik van uw gereedschap. Het is belangrijk dat u deze voorschriften zorgvuldig leest.

Meegeleverd

Neem de gazontrimmer voorzichtig uit de verpakking. Controleer of de volgende delen compleet zijn:

- Gazontrimmer
- Beschermkap
- Verstelbare greep (gemonteerd)
- Wielen (alleen ART 30/3000 COMBITRIM)
- Boombeschermbeugel (alleen ART 30/3000 COMBITRIM)
- Extra sterke snijdraad
- Gebruiksaanwijzing

Neem contact op met uw leverancier wanneer onderdelen ontbreken of beschadigd zijn.

Bestanddelen van de machine

- 1 Aan/uitschakelaar
- 2 Greep
- 3 Greepschroef
- 4 Verstelbare greep
- 5 Klemhuls
- 6 Buis
- 7 Trimmerkop
- 8 Ventilatieopeningen
- 9 Boombeschermbegul (alleen ART 30/3000 COMBITRIM)
- 10 Beschermpak
- 11 Wielen (alleen ART 30/3000 COMBITRIM)
- 12 Voetpedaal voor hoekinstelling trimmerkop
- 13 Extra sterke snijdraad
- 14 Spoel met extra sterke snijdraad
- 15 Netstekker**
- 16 Serienummer

**verschilt per land

In de gebruiksaanwijzing afgebeeld en beschreven toebehoren wordt niet altijd standaard meegeleverd.



Voor uw veiligheid

Let op! Schakel de machine uit en trek de stekker uit het stopcontact voordat u de machine instelt of reinigt en wanneer de kabel doorgesneden of beschadigd is of in de war is geraakt.

Na het uitschakelen van de gazontrimmer draait de snijdraad nog enkele seconden verder.

Voorzichtig! Raak de ronddraaiende snijdraad niet aan.

Elektrische veiligheid

Uw machine is voor extra veiligheid geïsoleerd en heeft geen aarding nodig. De bedrijfsspanning bedraagt 230 V AC, 50 Hz (voor niet-EU-landen 220 V of 240 V, afhankelijk van de uitvoering). Gebruik alleen goedgekeurde verlengkabels. Informatie krijgt u bij uw Bosch klantenservice.

Voor nog meer veiligheid wordt het gebruik van een foutstroomschakelaar (reststroomapparaat) met een afslagstroom van maximaal 30 mA geadviseerd. De foutstroomschakelaar moet voor elk gebruik worden gecontroleerd.

LET OP: voor uw veiligheid is het noodzakelijk dat de aan de machine aangebrachte stekker 15 met de verlengkabel 17 verbonden wordt.

De stekker van de verlengkabel moet tegen spatwater bestemd zijn en uit rubber bestaan of met rubber bekleed zijn.

De verlengkabel moet met een trekcontasting worden gebruikt.

De aansluitkabel moet regelmatig op beschadigingen worden gecontroleerd en mag alleen in een goede toestand worden gebruikt.

Wanneer de aansluitkabel beschadigd is, mag deze alleen door een erkende Bosch-werkplaats worden gerepareerd.

Er mogen alleen verlengkabels van het type H05VV-F of H05RN-F worden gebruikt.

Montage



Sluit het gereedschap nooit aan op het stopcontact voordat het volledig gemonteerd is.

A Montage van de beschermpak

Plaats de beschermpak 10 op de trimmerkop 7.

1 Haak de beschermpak vast aan de trimmerkop en duw deze naar achteren.

2 Druk de beschermpak omlaag tot deze stevig vastklikt.

Wielen monteren (alleen ART 30/3000 COMBITRIM)

E1 Zet de wielen 11 op de geleidingsstang 6.

E2 Monteer de schroef 19 en de vleugelmoer 18.

Opmerking: De stand van de wielen kan worden veranderd door de vleugelmoer 18 los te draaien en naar de gewenste plaats te schuiven.

E3 De wielen kunnen omhoog en omlaag langs de geleidingsstang 6 worden verschoven en op de eerste kniphooft worden ingesteld.

Instelling

C Gebruik van de beweegbare greep

De beweegbare greep 4 kan in verschillende standen worden gezet:

1 Als u de stand wilt veranderen, draait u de greepschroef 3 los en verstelt u de beweegbare greep 4.

2 Draai de greepschroef 3 vast om de beweegbare greep 4 in de ingestelde stand vast te zetten.

D Trimmerlengte instellen

- 1 Draai de klemhuls **5** een kwartslag.
- 2 Als u de geleidingsstang wilt verlengen, trekt u deze naar buiten. Als u de stang wilt verkorten, schuift u deze naar binnen. Draai de klemhuls **5** weer vast.

E Hoek van de trimmerkop instellen:

Als u de kniphoek wilt veranderen, drukt u het voetpedaal **12** in en draait u de geleidingsstang **6** in de gewenste stand.

Laat het voetpedaal **12** los.

Instelling voor het knippen van randen

F Wielen verschuiven (voor zover gemonteerd):

- 1 Draai de vleugelmoer **18** los.
- 2 Draai de wielen **11** een kwartslag zoals getoond.
- 3 Draai de vleugelmoer **18** vast.

G Hoek van de trimmerkop instellen:

- 1 Druk het voetpedaal **12** in.
- 2 Breng de geleidingsstang **6** in de onderste stand. Laat het voetpedaal **12** weer los.

H Trimmerkop verschuiven:

- 1 Draai de klemhuls **5** los.
- 2 Draai de geleidingsstang **6** een kwartslag om de trimmerkop **7** zoals getoond in te stellen voor het knippen resp. het knippen van randen. Draai de klemhuls **5** weer vast.

Knippen en trimmen van randen

Verwijder stenen, losse stukken hout en andere voorwerpen van het te knippen oppervlak.

Na het uitschakelen van de gazontrimmer draait de snijdraad nog enkele seconden verder. Wacht tot de motor en de snijdraad stilstaan voordat u het gereedschap opnieuw inschakelt.

Schakel het gereedschap niet kort achtereen uit en weer in.

In- en uitschakelen

Druk de schakelaar **1** in en houd deze vast. Laat de schakelaar **1** los om het gereedschap uit te schakelen.

I Gras knippen

Verplaats de gazontrimmer naar links en naar rechts en houd deze daarbij op voldoende afstand tot het lichaam.

De gazontrimmer kan gras tot een hoogte van 15 cm efficiënt knippen. Knip hoger gras in verschillende stappen.

Als u lang gras knipt, dient u eerst de wielen te verbijderen (alleen ART 30/3000 COMBITRIM).

Zeer lang gras of onkruid knippen

Het apparaat is voorzien van een extra sterke snijdraad. De montage wordt beschreven in het gedeelte „Onderhoud van de spoel”.

Bij zeer lange en sterke planten verhoogt de extra sterke snijdraad de arbeidscapaciteit en levert deze betere resultaten.

J Randen trimmen

Geleid de gazontrimmer langs de gazonranden. Voorkom contact met vaste oppervlakken of muren om snel slijten van de draad te voorkomen.

Gebruik voor een betere besturing de boombeschermbegel **9** als geleidingshulp (alleen ART 30/3000 COMBITRIM – als toebehoren verkrijgbaar voor ART 23/26/2300/2600 COMBITRIM).

K Knippen rond bomen en struiken

Knip voorzichtig rond bomen en struiken zodat deze niet in contact met de draad komen.

Planten kunnen afsterven wanneer de schors beschadigd wordt.

Gebruik voor een betere besturing de verstelbare greep en de boombeschermbegel **9** (alleen ART 30/3000 COMBITRIM – als toebehoren verkrijgbaar voor ART 23/26/2300/2600 COMBITRIM).

Draad toevoeren

In de stand voor het knippen van randen (zie afbeelding J) de draad niet toevoeren en knippen. De activator 20 kan heet worden.

De ronddraaiende draad kan versleten raken of breken. Dat merkt u doordat de motor zonder last draait en het gras niet geknipt wordt.

Duw de lopende gazontrimmer tegen de grond of een vast oppervlak en laat deze weer los (vereiste aandrukkracht ca. 3 kg). Daardoor geeft de activator 20 de snijdraad vrij. De draadspoel voert bij elke keer bedienen ca. 4 cm draad toe.

Wanneer de draad volledig gebroken is, tweemaal drukken om de volle snij diameter te krijgen.

M Wanneer de draad de maximale snij diameter overschrijdt, wordt deze door het in de beschermkap **10** geïntegreerde mes **24** afgesneden.

Onderhoud

Trek altijd eerst de stekker uit het stopcontact voor werkzaamheden aan de machine.

Opmerking: Voer de volgende onderhoudswerkzaamheden regelmatig uit zodat u verzekerd bent van een lang en probleemloos gebruik.

Controleer het apparaat regelmatig op zichtbare gebreken zoals een losse bevestiging en versleten of beschadigde onderdelen.

Controleer of afschermingen en veiligheidsvoorzieningen niet beschadigd zijn en juist zijn aangebracht. Voer voor het gebruik eventueel noodzakelijke onderhouds- of reparatiewerkzaamheden uit.

Wanneer de gazontrimmer ondanks zorgvuldige productie- en testprocedures toch defect raakt, moet de reparatie door een erkende klantenservice voor Bosch elektrische gereedschappen worden uitgevoerd.

Vermeld bij vragen en bestellingen van vervangingsonderdelen altijd het bestelnummer van 10 cijfers van de machine.

Onderhoud van de spoel

Trek altijd eerst de stekker uit het stopcontact voor werkzaamheden aan de machine.

M Draadspoel vervangen

Houd de spoelplaat **23** vast.

Draai de spoelafscherming **21** tegen de wijzers van de klok en verwijder deze.

Neem de lege spoel **25** uit de spoelafscherming.

Steek de draad van de nieuwe of gevulde spoel door het gat **22** en leg de spoel in de spoelafscherming **21**.

Trek ongeveer 9 cm draad uit de spoel.

Plaats de spoel met de spoelafscherming **21** juist op de spoelplaat (bajonetsluiting), druk de spoel vast en draai deze vervolgens naar rechts tot aan de aanslag.

Spoel met extra sterke snijdraad monteren

Houd de spoelplaat **23** vast.

Draai de spoelafscherming **21** tegen de wijzers van de klok en verwijder deze.

Plaats de spoel met extra sterke snijdraad **14** in de juiste positie op de spoelplaat (bajonetsluiting), druk de spoel omlaag en draai met de wijzers van de klok mee tot deze vastklikt.

 Als de extra sterke snijdraad breekt, verwijdert u de spoel zoals boven beschreven en plaatst u de vervangingsnijdraad **13** zoals weergegeven in de spoel.

Een reserve van extra sterke snijdraden kan op het apparaat worden bewaard, zoals op de hoofdafbeelding weergegeven.

N Draad bijvullen

Verwijder de spoel **25** zoals boven beschreven.

Druk de vasthoudring **27** samen, duw de ring naar voren en verwijder deze over de kleine diameter van de spoel.

Snij ongeveer 8 m draad van de bijvulrol. Duw een einde in de inkeping van de spoel zodat dit ongeveer 4 mm uitsteekt.

Wikkel de draad netjes, strak, in lagen en in de richting van de pijl op.

Steek het einde van de draad van binnen door de sleuf **26** in de vasthoudring **27**.

Houd de draad strak en schuif de vasthoudring **27** over de kleine diameter van de spoel.

Breng de spoel aan zoals boven beschreven.

Opmerking: Gebruik alleen Bosch-vervangingsnijdraad. Dit speciaal ontwikkelde product bezit verbeterde snij- en toevoereigenschappen. Een andere snijdraad leidt tot een slechter werkresultaat.

Na het trimmen. Machine opbergen

Trek altijd eerst de stekker uit het stopcontact voor werkzaamheden aan de machine.

Maak de buitenkant van de gazontrimmer grondig schoon met een zachte borstel en een doek. Gebruik geen water en geen oplos- of polijstmiddelen. Verwijder al het vastzittende gras en deeltjes, in het bijzonder van de ventilatieopeningen **8**.

Leg de machine op de zijkant en reinig de beschermkap **10** van binnen. Verwijder vastgekoekt gras met een stuk hout of plastic.

Hang de kabel op aan de geïntegreerde kabelhaak. Wikkel de aansluit- en verlengkabel NIET samen om de kabelhaak en de beschermkap. Als de kabel het snijmes aanraakt, kan het beschadigd worden. Hang de kabel ALLEEN op aan de geïntegreerde kabelhaak.

Problemen oplossen

De volgende tabel geeft een overzicht van storingsverschijnselen en geeft aan hoe u problemen kunt oplossen wanneer uw machine niet goed werkt. Neem contact op met uw servicewerkplaats wanneer u het probleem niet zelf kunt verhelpen.

Let op: Schakel de machine uit en trek de stekker uit het stopcontact voordat u op zoek gaat naar de fout.

Symptoom	Mogelijke oorzaak	Oplossing
Gazontrimmer loopt niet	Netspanning ontbreekt Stopcontact defect Verlengkabel beschadigd Zekering doorgeslagen	Controleren en inschakelen Gebruik een ander stopcontact Controleer de kabel en vervang deze indien nodig Zekering vervangen
Gazontrimmer loopt met onderbrekingen	Verlengkabel beschadigd Interne bekabeling van de machine defect	Controleer de kabel en vervang deze indien nodig Neem contact op met de klantenservice Neem contact op met de klantenservice
Machine overbelast	Gras te hoog	Knip het gras in stappen
Machine knipt niet	Draad te kort of gebroken	Voer de draad handmatig of automatisch toe
Snijdraad wordt niet toegevoerd	Spoel leeg Draad in de spoel verkeerd gewikkeld	Controleer de spoel Opnieuw wikkelen indien nodig
Snijdraad breekt nog steeds	Draad in de spoel verkeerd gewikkeld De trimmer wordt niet correct gebruikt	Opnieuw wikkelen indien nodig Snij alleen met de punt van de snijdraad en voorkoming aanraking van stenen, muren en andere vaste voorwerpen. Voer de snijdraad regelmatig toe om de volledige snijbreedte te verkrijgen.

Afvalverwijdering

Elektrische gereedschappen, toebehoren en verpakkingen moeten op een voor het milieu verantwoorde wijze worden hergebruikt.

Alleen voor landen van de EU:



Gooi elektrische gereedschappen niet bij het huisvuil. Volgens de Europese richtlijn 2002/96/EG over elektrische en elektronische oude apparaten en de omzetting van de richtlijn in nationaal recht moeten niet meer bruikbare elektrische gereedschappen apart worden ingezameld en op een voor het milieu verantwoorde wijze worden hergebruikt.

Klantenservice en advies

Onze klantenservice beantwoordt uw vragen over reparatie en onderhoud van uw product en over vervangingsonderdelen. Explosietekeningen en informatie over vervangingsonderdelen vindt u ook op:

www.bosch-pt.com

De medewerkers van onze klantenservice adviseren u graag bij vragen over de aankoop, het gebruik en de instelling van producten en toebehoren.

Nederland

Tel.: +31 (0)76 579 54 54

Fax: +31 (0)76 579 54 94

E-mail: gereedschappen@nl.bosch.com

België en Luxemburg

Tel.: +32 (0)70 22 55 65

Fax: +32 (0)70 22 55 75

E-Mail: outillage.gereedschap@be.bosch.com



Conformiteitsverklaring

Meetwaarden voor geluid bepaald volgens 2000/14/EG (1,60 m hoogte, 1 m afstand).

Het A-gewogen geluidsniveau van het gereedschap bedraagt kenmerkend: geluidsdrukniveau 85 dB(A); geluidsvermoggenniveau 95 dB(A). Onzekerheid $K=1$ dB.

Draag een gehoorbescherming.

Totale trillingswaarden (vectorsom van drie richtingen) bepaald volgens EN 60335: trillingsemissiewaarde $a_{\text{H}}=3,5$ m/s², onzekerheid $K=2$ m/s².

Wij verklaren als alleen verantwoordelijke dat het onder „Technische gegevens“ beschreven product voldoet aan de volgende normen en normatieve documenten: EN 60335 volgens de bepalingen van de richtlijnen 2004/108/EG, 98/37/EG (t/m 28-12-2009), 2006/42/EG (vanaf 29-12-2009), 2000/14/EG.

2000/14/EG: Gegarandeerd geluidsdrukniveau 96 dB(A).

Wegingsmethode van de conformiteit volgens ahangsel VI.

Productcategorie: 33

Benoemde instantie: SRL, Sudbury, England, Nr. 1088

Technische documentatie bij: Bosch Lawn and Garden Ltd., PT-LG/EAE, Stowmarket, Suffolk IP14 1EY, England

Leinfelden, 21.10.2009

Dr. Egbert Schneider
Senior Vice President
Engineering

Dr. Eckerhard Strötgen
Head of Product
Certification

Robert Bosch GmbH, Power Tools Division

Wijzigingen voorbehouden

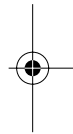



Sikkerhedsforskrifter

Bemærk! Gennemlæs denne vejledning grundigt. Gør dig fortrolig med græstrimmerens betjeningsanordninger og korrekte anvendelse. Opbevar betjeningsvejledningen et sikkert sted til senere brug.

Forklaring af symboler på græstrimmeren



Generel sikkerhedsadvarsel.



Læs betjeningsvejledningen.



Brug beskyttelsesbriller.

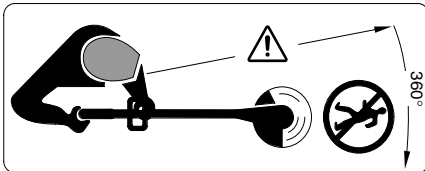

Pas på udkastede eller flyvende genstande, der kan kvæste tilskuere.

Hold tilskuere i sikker afstand fra maskinen.



Sluk for græstrimmeren og tag stikket ud af stikkontakten, inden græstrimmeren justeres, rengøres eller hvis ledningen er sammenfiltret og før græstrimmeren forlades uden opsyn i længere tid. Hold den fleksible ledning væk fra klippetråden.



Trim ikke græs i regnvejr og lad ikke græstrimmeren stå udenfor, når det regner.

■ Brug aldrig græstrimmeren, hvis beskyttelses-skærmene eller beskyttelsesanordningerne er beskadiget eller hvis de er taget af.

■ Inden brug skal strømforsyningskablet hhv. forlængerledningen kontrolleres for beskadigelser eller ældning. Hvis kablet beskadiges under brug, trækkes stikket straks ud af stikdåsen. **BERØR IKKE KABLET, FØR STIKKET ER TRUKKET UD.** Græstrimmeren må ikke benyttes, hvis kablet er beskadiget eller slidt.

■ Undersøg trimmeren for slid eller skader og reparer den efter behov, før den tages i brug og efter stød/slag.

■ Betjen ikke græstrimmeren med bare fødder eller åbne sandaler; brug altid solidt fodtøj og lange bukser.

■ Hold forlængerledningen væk fra maskindele, der kan skære.

■ Lad aldrig børn eller personer, der ikke har gennemlæst denne betjeningsvejledning, anvende græstrimmeren. Lokale regler kan begrænse al-

deren på den person, som må betjene græstrimmeren. Græstrimmeren skal opbevares utilgængeligt for børn, når den ikke er i brug.

■ Dette værktøj må ikke anvendes af personer (inkl. børn) med fysisk og psyisk reducerede evner samt forringet syns- og høreevne, eller manglende erfaring og viden, medmindre de overvåges af en person, der sørger for deres sikkerhed eller der er instrueret i at håndtere værktøjet. Sørg for, at børn er under opsyn og sikre, at disse ikke spiller med værktøjet.

■ Benyt aldrig græstrimmeren, mens der er nogen, især børn eller kæledyr, i nærheden.

■ Brugeren er ansvarlig for ulykker og skader, der sker på andre mennesker eller deres ejendom.

■ Den roterende tråd skal altid stå helt stille, før den berøres. Tråden roterer også efter at der er slukket for græstrimmeren. Dette kan føre til kvæstelser.

■ Benyt kun græstrimmeren i dagslys eller i god kunstig belysning.

■ Undgå at bruge græstrimmeren på vådt græs, hvor det er muligt.

■ Græstrimmeren skal altid være slukket, når den transporteres fra og til arbejdsstedet.

■ Hold hænder og fødder væk fra den roterende tråd, når der tændes for græstrimmeren.

■ Hænder og fødder skal holdes væk fra den roterende tråd.

■ Denne græstrimmer må aldrig forsynes med en klippetråd af metal.

■ Kontrollér og vedligehold græstrimmeren med regelmæssige mellemrum.

■ Græstrimmeren må kun repareres af autoriserede serviceværksteder.

■ Ventilationsåbningerne skal altid være frie for græsrester.

■ Beskyt dig mod kvæstelser fra den isatte kniv, der skærer tråden af i længden. Drej altid trimmeren efter påfyldning/efterføring af tråden, så den står i vandret arbejdsposition, før du tænder for den.

■ I positionen til kantskæring må tråden ikke efterføres og skæres.

■ **Sluk for trimmeren og træk stikket ud af stikdåsen:**

– før man forlader maskinen

– før trådspolen udskiftes

– hvis kablet har viklet sig ind

– før trimmeren rengøres eller før der arbejdes på trimmeren.

■ Opbevar trimmeren et sikkert, tørt sted, uden for børns rækkevidde. Anbring ikke andre genstande oven på trimmeren.

■ Udskift slidte eller beskadigede dele for en sikkerheds skyld.

■ Sørg for kun at montere reservedele, der er godkendt af Bosch.

Tekniske data

Græstrimmer	ART 23 COMBITRIM/ ART 2300 COMBITRIM	ART 26 COMBITRIM/ ART 2600 COMBITRIM	ART 30 COMBITRIM/ ART 3000 COMBITRIM
Bestillingsnummer	3 600 H78 B..	3 600 H78 C..	3 600 H78 D..
Optagen effekt [W]	400	450	500
Omdrejningstal, ubelastet [min ⁻¹]	12 000	11 500	10 500
Trådfremføring	Pro-trykautomatik	Pro-trykautomatik	Pro-trykautomatik
Greb justerbart	●	●	●
Vinkelindstilling til trimmerhoved/indstilling til kantskæring	●	●	●
Klippetråd [mm]	Ø 1,6	Ø 1,6	Ø 1,6
Klippediameter [cm]	23	26	30
Trådspolens kapacitet [m]	8	8	8
Ekstrastærk klippetråd [mm]	Ø 2,4	Ø 2,4	Ø 2,4
Vægt (uden ekstratilbehør) [kg]	2,7	3,0	3,2
Isolationsklasse	□ / II	□ / II	□ / II
Serienummer	Se serienummer 16 (typeskilt) på maskinen.		

Foreskrevet anvendelse

Dette produkt er beregnet til at klippe græs og fjerne ukrudt under buske samt på skråninger, skrænter og langs kanter, hvor det ikke er muligt at benytte plæneklipperen.

Den beregnede anvendelse gælder omgivelsestemperaturer mellem 0 °C og 40 °C.

Introduktion

Denne vejledning giver instruktioner om den korrekte samling og sikre anvendelse af græstrimmeren. Det er vigtigt at gennemlæse disse instruktioner omhyggeligt.

Maskinens dele

Maskinen tages forsigtigt ud af emballagen. Kontrolér herefter at der ikke mangler nogle af delene:

- Græstrimmer
- Beskyttelseskappe
- Justerbart greb (monteret)
- Hjul (kun ART 30/3000 COMBITRIM)
- Træ-beskyttelsesbøjle (kun ART 30/3000 COMBITRIM)

- Ekstrastærk klippetråd
- Betjeningsvejledning

Hvis nogle dele mangler eller er beskadigede, bedes du kontakte den forhandler, hvor du har købt maskinen.

Maskinelementer

- 1 Start-stop-kontakt
- 2 Greb
- 3 Grebskrue
- 4 Justerbart greb
- 5 Klemmekappe
- 6 Rør
- 7 Trimmerhoved
- 8 Ventilationsåbninger
- 9 Træ-beskyttelsesbøjle (kun ART 30/3000 COMBITRIM)
- 10 Beskyttelsesskærm
- 11 Hjul (kun ART 30/3000 COMBITRIM)
- 12 Fodpedal til trimmerhoved-vinkelindstilling
- 13 Ekstrastærk klippetråd
- 14 Spole med ekstrastærk klippetråd
- 15 El-stik**
- 16 Serienummer

**landsspecifik

Tilbehør, som er illustreret og beskrevet i betjeningsvejledningen, er ikke altid indeholdt i leveringen.



For din egen sikkerheds skyld

Pas på! Sluk for maskinen og tag stikket ud af stikkontakten, inden maskinen justeres, rengøres eller hvis ledningen er skåret i stykker, beskadiget eller sammenfiltret.

Klippetråden fortsætter med at rotere i et par sekunder, efter at trimmeren er slukket.

Pas på – rør ikke ved den roterende klippetråd.

Elektrisk sikkerhed

Din maskine er for din egen sikkerheds skyld beskyttelsesisoleret og har ikke brug for nogen jordforbindelse. Driftsspændingen er 230 V AC, 50 Hz (for ikke-EU-lande 220 V, 240 V afhængigt af modellen). Brug kun godkendte forlængerledninger. Nærmere oplysninger fås ved henvendelse til din nærmeste Bosch forhandler.

Det anbefales, at man for ekstra elektrisk sikkerhed anvender et fejlstrømsrelæ med en afbrydelsesstrøm på ikke over 30 mA. Kontrollér altid fejlstrømsrelæet, hver gang maskinen anvendes.

ADVARSEL: Af sikkerhedsmæssige grunde skal stikket **15** på maskinen være forbundet med forlængerledningen **17**.

Koblingen på forlængerledningen skal være beskyttet mod stænkvand, være fremstillet af gummi eller være overtrukket med gummi.

Forlængerledningen skal benyttes med en trækafslætning.

Tilslutningsledningen skal kontrolleres for beskadigelser med regelmæssige mellemrum og må kun benyttes, når den er fejlfri.

En beskadiget tilslutningsledning må kun repareres på et autoriseret Bosch-værksted.

Den benyttede forlængerledning skal være af typen H05VV-F eller H05RN-F.

Samling



Sæt ikke stikket ind i stikdåsen, før græstrimmeren er helt samlet.

A Montering af beskyttelseskærm

Sæt beskyttelseskappen **10** fast på trimmerhovedet **7**.

1 Sæt beskyttelseskappen fast i trimmerhovedet og skub denne bagud.

2 Tryk beskyttelseskappen nedad, til denne falder sikkert i hak (klik).

Montering af hjul (kun ART 30/3000 COMBITRIM)

B1 Anbring hjulene **11** på føringsstangen **6**.

B2 Montér skruen **19** og vingemøtrikken **18**.

Bemærk: Hjulenes position ændres ved at løsne vingemøtrikken **18** og forskyde den i den ønskede position.

B3 Hjulene kan forskydes op og ned langs med føringsstangen **6** og indstilles på den nødvendige snithøjde.

Indstilling

C Brug af det bevægelige greb

Det bevægelige greb **4** kan stilles i forskellige positioner:

1 Positionen ændres ved at løsne grebskruen **3** og indstille det bevægelige greb **4**.

2 Spænd grebskruen **3**, så det bevægelige greb **4** sikres i den indstillede position.

D Indstilling af trimmerlængde

1 Drej klemmekappen **5** 90°.

2 Træk føringsstangen ud, hvis den skal forlænges, og skub den ind, hvis den skal gøres kortere. Spænd klemmekappen **5** fast igen.

E Indstilling af trimmerhovedets vinkel:

Snitvinklen ændres ved at trykke fodpedalen **12** ned og dreje føringsstangen **6** i den ønskede position.

Slip fodpedalen **12**.

Indstilling til kantskæring

F Forskydning af hjulene (hvis de er monteret):

1 Løsne vingemøtrikken **18**.

2 Drej hjulene **11** 90° som vist.

3 Spænd fløjmmøtrikken **18**.

G Indstilling af trimmerhovedets vinkel:

1 Tryk fodpedalen **12** ned.

2 Stil føringsstangen **6** i den nederste position. Slip fodpedalen **12** igen.

H Forskydning af trimmerhovedet:

1 Løsne klemmekappen **5**.

2 Drej føringsstangen **6** 90° for at indstille trimmerhovedet **7** som vist til skæring/kantskæring. Spænd klemmekappen **5** igen.

Klipning og trimning langs med en kant

 **Fjern sten, løse genstande af træ og andre genstande fra det område, hvor græstrimmeren skal benyttes.**

Klippetråden fortsætter med at rotere i et par sekunder, efter at trimmeren er slukket. Motor/klippetråd skal stå helt stille, før der tændes for motor/tråd igen.

Sluk og tænd ikke græstrimmeren hurtigt efter hinanden.

Tænd og sluk

Tryk på kontakten **1** og hold den nede. Slip kontakten **1** for at afbryde.

Klipning af græs

Bevæg græstrimmeren til højre og venstre. Den skal altid holdes i en god afstand fra kroppen.

Græstrimmeren kan klippe græs indtil en højde på 15 cm. Højere græs klippes i flere omgange.

Tag hjulene af, før der skæres langt græs (kun ART 30/3000 COMBITRIM).

Skæring af meget langt græs/ukrudt

Maskinen er udstyret med en ekstrastærk klippe-tråd; monteringen beskrives i afsnittet „Vedligeholdelse af spole“.

Er planterne meget lange og modstandsdygtige, øger den ekstrastærke klippetråd arbejdsydelsen og giver bedre resultater.

Trimning langs med en kant

Før græstrimmeren langs med græskanten. Hurtigt slid af tråden undgås bedst ved at undgå at tråden kommer i kontakt med faste overflader eller en mur.

Anvend til bedre styring træ-beskyttelsesbøjlen **9** som føringshjælp (kun ART 30/3000 COMBITRIM – fås som tilbehør til ART 23/26/2300/2600 COMBITRIM).

Klipning rundt om træer og buske

Klip forsigtigt rundt om træer og buske, så de ikke kommer i kontakt med tråden.

Planter kan dø, hvis barken beskadiges.

Anvend til bedre styring det indstillelige greb og træ-beskyttelsesbøjlen **9** (kun ART 30/3000 COMBITRIM – fås som tilbehør til ART 23/26/2300/2600 COMBITRIM).

Trådfremføring

 **I positionen til kantskæring (se Fig. J) må tråden ikke efterføres og skæres. Udløseren **20** kan blive varm.**

Den roterende tråd slides med tiden og kan rives i stykker. Dette mærker du ved at motoren arbejder uden belastning og at trimmeren ikke klipper.

 Tryk den igangværende græstrimmer mod jorden eller en fast overflade og slip den igen (nødvendigt modtryk ca. 3 kg). Derved frigiver udløseren **20** skæretråden. Trådspolen frigiver ca. 4 cm tråd, hver gang trimmeren trykkes mod en fast undergrund.

Hvis tråden er helt brækket, trykkes trimmeren to gange mod en fast undergrund for at bibeholde hele klippediameteren.

 Hvis tråden overskrider den maks. klippediameter, klippes den over af kniven **24**, som er anbragt under beskyttelsesskærmen **10**.

Vedligeholdelse

 **Træk stikket ud, før der arbejdes på maskinen.**

Bemærk: For at sikre lang og pålidelig drift skal følgende vedligeholdelse udføres jævnligt.

Undersøg maskinen for synlige mangler med regelmæssige mellemrum som f.eks. løse forbindelser og slidte eller beskadigede dele.

Kontrollér at dæksler og skærme ikke er beskadigede og at de er monteret rigtigt. Udfør evt. fornøden vedligeholdelse eller reparationer før brug.

Skulle græstrimmeren trods omhyggelig fabrikation og kontrol engang holde op med at fungere, skal reparationen udføres af et autoriseret serviceværksted for Bosch-elektroværktøj.

Det 10-cifrede bestillingsnummer for maskinen skal altid angives ved forespørgsler og bestilling af reservedele.

Vedligeholdelse af spole

 **Træk stikket ud, før der arbejdes på maskinen.**

Udskiftning af trådspole

Hold fast i spolepladen **23**.

Drej spolekappen **21** til venstre og tag den af.

Tag den tomme spole **25** ud af spolekappen.

Træk tråden i den nye/opfyldte spole gennem hullet **22** og læg den ind i spolekappen **21**.

Træk ca. 9 cm tråd ud af spolen.

Anbring spole med spolekappe **21** rigtigt på spolepladen (bajonet), tryk den fast og drej den til højre indtil stop.

Monter spole med ekstrastærk klippetråd

Hold fast i spolepladen **23**.

Drej spolekappen **21** til venstre og tag den af.

Anbring spolen med ekstrastærk klippetråd **14** i den rigtige position på spolepladen (bajonetlås), tryk den ned og drej den mod højre (klik).

O Hvis den ekstrastærke klippetråd skulle brække, tages spolen af som beskrevet ovenfor og der isættes en reserve-klippetråd **13** i spolen som vist.

En reserve med ekstrastærk klippetråd kan opbevares på maskinen som vist på hovedbilledet.

N Opfyldning af tråd

Tag spolen **25** af som beskrevet ovenfor.

Tryk holderingen **27** sammen, skub den frem og tag den af hen over spolens lille diameter.

Klip ca. 8 m tråd af reserverullen. Tryk den ene ende ind i spolens kær, så den rager ca. 4 mm frem.

Opvikl tråden stramt i pæne lag i pilens retning.

Træk tråden gennem slidsten **26** i holderingen **27** indefra.

Hold tråden stramt og skub holderingen **27** hen over spolens lille diameter.

Isæt spolen som beskrevet ovenfor.

Bemærk: Anvend kun reserveskæretråd fra Bosch. Denne specialudvikling råder over forbedrede skære- og fremføringssegenskaber. Andre skæretråde fører til et dårligere arbejdsresultat.

Efter trimning/opbevaring



Træk stikket ud, før der arbejdes på maskinen.

Rengør græstrimmeren grundigt udvendigt med en blød børste og en klud. Brug ikke vand, opløsnings- eller polermidler. Fjern alt græs og affald, især fra ventilationsåbningerne **8**.

Vend trimmeren om på siden og rengør den indvendige side af beskyttelsesskærmen **10**. Sammenpresset, afklippet græs fjernes med et træ- eller plastikredskab.

Hæng kablet op i den integrerede kabelkrog. Vikkel IKKE tilslutnings- og forlængerledningen sammen omkring kabelkrogen og beskyttelseskappen. Berører kablet skærekniven, kan det beskadiges. Hæng KUN kablet op i den integrerede kabelkrog.

Fejlfinding

I følgende tabel angives de kontroleftersyn og det arbejde, som kan udføres, hvis maskinen ikke fungerer rigtigt. Hvis du ikke kan finde/løse problemet hermed, bedes du kontakte serviceforhandleren.

Advarsel: Sluk for maskinen og tag stikket ud af stikkontakten, før der gøres forsøg på at finde en fejl.

Symptom	Mulig årsag	Afhjælpning
Græstrimmeren arbejder ikke	Strømmen er afbrudt Stikkontakten er defekt Forlængerledningen er beskadiget Defekt/sprunget sikring	Tænd for strømmen Prøv en anden stikkontakt Kontrollér ledningen; udskift den, hvis den er beskadiget Udskift sikringen
Græstrimmeren arbejder med afbrydelser	Forlængerledningen er beskadiget Maskinens indvendige ledninger er beskadiget	Kontrollér ledningen; udskift den, hvis den er beskadiget Kontakt serviceforhandleren Kontakt serviceforhandleren
Maskinen er overbelastet	Græsset er for højt	Klip græsset i flere omgange
Maskinen klipper ikke	Tråden er for kort/brækket	Fremfør tråden manuelt/automatisk
Skæretråden fremføres ikke	Spolen er tom Tråden er viklet ind i spolen	Kontrollér spolen Vikle tråden rigtigt op efter behov
Skæretråden bliver ved med at brække	Tråden er viklet ind i spolen Trimmeren anvendes ikke korrekt	Vikle tråden rigtigt op efter behov Skær kun med spidsen af skæretråden, undgå berøring af sten, vægge og andre faste genstande. Fremfør tråden regelmæssigt for at opnå hele snitbredden.

Bortskaffelse

El-værktøj, tilbehør og emballage skal genbruges på en miljøvenlig måde.

Gælder kun for EU-lande:



Smid ikke el-værktøj ud sammen med det almindelige husholdningsaffald! Iht. det europæiske direktiv 2002/96/EF om affald af elektrisk og elektronisk udstyr skal kasseret elektrisk udstyr indsamles separat og genbruges iht. gældende miljøforskrifter.

Kundeservice og kunderådgivning

Kundeservice besvarer dine spørgsmål vedr. reparation og vedligeholdelse af dit produkt samt reservedele. Reservedelstegninger og informationer om reservedele findes også under:

www.bosch-pt.com

Bosch kundeservice-team vil gerne hjælpe dig med at besvare spørgsmål vedr. køb, anvendelse og indstilling af produkter og tilbehør.

Dansk

Bosch Service Center
Telegrafvej 3
2750 Ballerup

Tel. Service Center: +45 (4489) 8855

Fax: +45 (4489) 87 55

E-Mail: vaerktoej@dk.bosch.com

Overensstemmelseserklæring

Måleværdier for støj er fastlagt iht. 2000/14/EF (1,60 m højde, 1 m afstand).

Maskinens A-vægtede støjniveau er typisk: Lydtrykniveau 85 dB(A); lydeffektniveau 95 dB(A). Usikkerhed K=1 dB.

Brug høreværn!

Samlede vibrationsværdier (værdisum for tre retninger) beregnet iht. EN 60335:

Svingningsemissionsværdi $a_h = 3,5 \text{ m/s}^2$, usikkerhed $K = 2 \text{ m/s}^2$.

Vi erklærer under almindeligt ansvar, at det produkt, der er beskrevet under „Tekniske data“, er i overensstemmelse med følgende standarder eller normative dokumenter: EN 60335 iht. bestemmelserne i direktiverne 2004/108/EF, 98/37/EF (indtil 28.12.2009), 2006/42/EF (fra 29.12.2009), 2000/14/EF.

2000/14/EF: Garanteret lydeffektniveau 96 dB(A). Procedurer for overensstemmelsesvurdering iht. bilag VI.

Produktkategori: 33

Bemyndiget organ: SRL, Sudbury, England, Nr. 1088

Teknisk materiale hos: Bosch Lawn and Garden Ltd., PT-LG/EAE, Stowmarket, Suffolk IP14 1EY, England

Leifelden, den 21.10.2009

Dr. Egbert Schneider
Senior Vice President
Engineering

Dr. Eckerhard Strötgen
Head of Product
Certification

Robert Bosch GmbH, Power Tools Division

Ret til ændringer forbeholdes



Säkerhetsanvisningar

Obs! Läs noggrant igenom anvisningarna nedan. Gör dig förtrogen med grästrimmerns manöverelement och dess ändamålsenliga användning. Ta väl vara på bruksanvisningen för senare användning.

Förklaring av symbolerna på grästrimmern



Allmänna varningar för riskmoment.



Läs bruksanvisningen.



Använd skyddsglasögon.

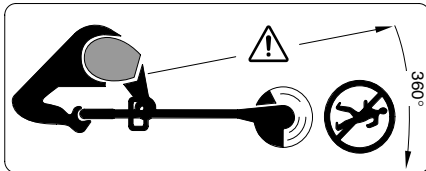

Se till att personer som står i närheten inte skadas av föremål som eventuellt slungas ut.

Håll personer på betryggande avstånd från maskinen.



Frånkoppla grästrimmern och dra stickproppen ur eluttaget före justering och rengöring, om elsladden trasslat ihop sig eller när grästrimmern lämnas utan uppsikt; även om detta sker endast för en kort stund. Håll elsladden på avstånd från skärtråden.



Grästrimmern får inte användas i eller lämnas utomhus vid regn.

- Grästrimmern får aldrig användas när skyddsskärmen eller annan skyddsutrustning skadats och inte heller om skyddsutrustningen tagits bort.
- Innan grästrimmern tas i bruk ska elsladden och skarvsladden kontrolleras avseende skador eller åldring. Om elsladden skadas under användning ska den omedelbart dras ur eluttaget. **BERÖR INTE SLADDEN INNAN DEN FRÅNKOPPLATS.** Grästrimmern får inte användas med skadad eller sliten elsladd.
- Innan trimmern tas i bruk och efter stöt/slag kontrollera trimmern för slitage eller skador och reparera om så behövs.
- Använd inte grästrimmern barfota eller med öppna sandaler; använd alltid stadiga skodon och långbyxor.
- Håll förlängningssladden på betryggande avstånd från skarpa byggnadsdelar.
- Låt aldrig barn eller personer som inte är insatta i grästrimmerns funktion använda den. Lokala fö-

reskrifter beträffande användarens ålder ska beaktas. Förvara grästrimmern oåtkomlig för barn.

- Laddaren får inte användas av person (inklusive barn) som har nedsatt fysisk eller psykisk prestationsförmåga med dålig syn eller hörsel eller mental skada, eller som saknar den erfarenhet och kunskap som krävs för hantering. Undantag görs om personen övervakas av en ansvarig person kan undervisa i laddarens användning. Se till att barn inte kan komma åt laddaren.
- Använd aldrig grästrimmern när personer, speciellt då barn, eller husdjur uppehåller sig i närheten.
- Användaren eller ägaren ansvarar för olyckor eller skador som drabbar andra människor eller deras egendom.
- Vänta tills den roterande tråden stannat helt innan du berör den. Tråden fortsätter att rotera efter det motorn stängts av och kan därför förorsaka skada.
- Använd grästrimmern endast i dagsljus eller god belysning.
- Undvik att använda grästrimmern i vått gräs.
- Slå ifrån grästrimmern när den transporteras från/ till arbetsstället.
- Slå på grästrimmern först när du har fötterna och händerna på betryggande avstånd från skärtråden.
- För inte in hand eller fot mot roterande skärtråd.
- Skärtrådar av metall får inte användas i denna grästrimmer.
- Kontrollera och underhåll grästrimmern regelbundet.
- Låt endast auktoriserad serviceverkstad utföra reparationer på grästrimmern.
- Se till att ventilationsöppningarna alltid är fria och rena.
- Se upp för kniven som skär av tråden till lämplig längd. Efter påfyllning/matning av tråden och före påkoppling sväng alltid trimmern till vågrätt arbetsläge.
- I läget för kanttrimning får tråden inte matas och inte heller skäras av.
- **Frånkoppla och dra stickproppen ur eluttaget:**
 - varje gång du lämnar grästrimmern utan uppsikt
 - före byte av trådspole
 - när elsladden är tilltrasslad
 - före rengöring eller andra åtgärder på grästrimmern.
- Förvara trimmern på ett säkert och torrt ställe utom räckhåll för barn. Ställ inte upp andra föremål på trimmern.
- Av säkerhetsskäl ska slitna eller skadade delar bytas ut.
- Kontrollera att reservdelarna är av Bosch-fabrikat.

Tekniska data

Grästrimmer	ART 23 COMBITRIM/ ART 2300 COMBITRIM	ART 26 COMBITRIM/ ART 2600 COMBITRIM	ART 30 COMBITRIM/ ART 3000 COMBITRIM
Artikelnummer	3 600 H78 B..	3 600 H78 C..	3 600 H78 D..
Märkeffekt [W]	400	450	500
Tomgångsvarvtal [min ⁻¹]	12 000	11 500	10 500
Trådmatning	Pro-halvautomatisk	Pro-halvautomatisk	Pro-halvautomatisk
Handtag, justerbart	●	●	●
Trimhuvudets vinkelinställning/ inställning för kanttrimning	●	●	●
Skärtråd [mm]	Ø 1,6	Ø 1,6	Ø 1,6
Klippdiameter [cm]	23	26	30
Trådspolens kapacitet [m]	8	8	8
Extrastark skärtråd [mm]	Ø 2,4	Ø 2,4	Ø 2,4
Vikt (utan extra tillbehör) [kg]	2,7	3,0	3,2
Skyddsklass	□ / II	□ / II	□ / II
Serienummer	Se serienummern 16 (typskylt) på maskinen.		

Ändamålsenlig användning

Grästrimmern är avsedd för trimning av gräs och ogräs under buskar samt på slänter och vid kanter som inte kan nås med gräsklipparen.

Grästrimmern kan användas vid en omgivningstemperatur mellan 0 °C och 40 °C.

Inledning

Denna instruktionsbok lämnar anvisningar för korrekt montage och säker användning av din grästrimmer. Det är viktigt att du noggrant läser igenom anvisningarna.

Leveransen omfattar

Ta försiktigt ut grästrimmern ur förpackningen och kontrollera att följande delar finns med:

- Grästrimmer
- Skyddsskärm
- Justerbart handtag (monterat)
- Hjul (endast ART 30/3000 COMBITRIM)
- Distansbygel (endast ART 30/3000 COMBITRIM)
- Extrastark skärtråd
- Bruksanvisning

Saknas delar eller är de skadade ta genast kontakt med din återförsäljare.

Maskinens komponenter

- 1 Strömställare Till/Från
- 2 Handtag
- 3 Handtagsskruv
- 4 Justerbart handtag
- 5 Klämhylsa
- 6 Rör
- 7 Trimmerhuvud
- 8 Ventilationsöppningar
- 9 Distansbygel (endast ART 30/3000 COMBITRIM)
- 10 Skyddsskärm
- 11 Hjul (endast ART 30/3000 COMBITRIM)
- 12 Fotpedal för trimhuvudets vinkelinställning
- 13 Extrastark skärtråd
- 14 Spole med extrastark skärtråd
- 15 Stickpropp**
- 16 Serienummer

**krav i vissa land

I bruksanvisningen avbildat och beskrivet tillbehör ingår inte alltid i leveransen!



Säkerhetsåtgärder

Obs! Frånkoppla gräsklipparen och dra stickproppen ur eluttaget före justering och rengöring eller om elsladden kapats, skadats eller trasslat ihop sig.

På avstängd grästrimmer fortsätter skärtråden att rotera några sekunder.

Varning – berör inte den roterande skärtråden.

Säkert elsystem

Din maskin är skyddsisolerad och kräver därför ingen jordning. Driftspänningen är 230 V AC, 50 Hz (för icke EU-länder 220 V, 240 V alltefter utförande). Använd endast godkända förlängningssladdar. Ytterligare information kan du få hos närmaste Bosch service-station.

För ökad säkerhet rekommenderas montering av en jordfelsbrytare (RCD) med en felström på max. 30 mA används. Denna FI-brytare ska kontrolleras före varje användning.

OBS!: För din säkerhet är det nödvändigt att stickproppen **15** på maskinen förbinds med förlängningskabeln **17**.

Skarvsladdens kontaktdon måste skyddas mot stänkvatten, vara tillverkat av gummi eller försett med gummiöverdrag.

För skarvsladden ska dragavlastning användas.

Nätsladden ska regelbundet kontrolleras avseende skador och får användas endast om den är i gott skick.

Skadad nätssladd får repareras endast i auktoriserad Bosch-verkstad.

Som skarvsladd får endast kvalitet H05VV-F eller H05RN-F användas.

Montage



Anslut inte grästrimmern till eluttaget innan den är fullständigt monterad.

A Montering av skyddsskärm

Lägg upp skyddshuven **10** på trimmerhuvudet **7**.

1 Haka fast skyddshuven på trimmerhuvudet och skjut huven bakåt.

2 Tryck skyddshuven nedåt tills den låser i läget (click).

Montering av hjul (endast ART 30/3000 COMBITRIM)

E1 Lägg upp hjulen **11** på styrstången **6**.

E2 Sätt in skruven **19** och vingmuttern **18**.

Anvisning: Genom att lossa vingmuttern **18** kan hjulens läge förändras och förskjutas till önskat läge.

E3 Hjulen kan skjutas uppåt eller nedåt på styrstången **6** och ställas in på erforderlig snitthöjd.

Inställning

C Så här används det ställbara handtaget

Handtaget **4** kan ställas in i olika lägen:

1 För ändring av läget lossa handtagsskruven **3** och justera det ställbara handtaget **4**.

2 Dra fast handtagsskruven **3** för att låsa det ställbara handtaget **4** i inställt läge.

D Inställning av trimhöjd

1 Vrid klämhylsan **5** 90°.

2 Styrstången blir längre när den dras ut och kortare när den skjuts in. Dra åter fast klämhylsan **5**.

E Inställning av trimhuvudets vinkel:

För ändring av trimvinkeln tryck ned fotpedalen **12** och vrid styrstången **6** till önskat läge.

Släpp fotpedalen **12**.

Inställning för kanttrimning

F Förskjutning av hjulen (om monterade):

1 Lossa vingmuttern **18**.

2 Vrid hjulen **11** enligt bild 90°.

3 Dra fast vingmuttern **18**.

G Inställning av trimhuvudets vinkel:

1 Tryck ned fotpedalen **12**.

2 Skjut styrstången **6** till lägsta läget. Släpp åter fotpedalen **12**.

H Förskjutning av trimhuvud:

1 Lossa klämhylsan **5**.

2 Vrid styrstången **6** enligt bild 90° för inställning av trimhuvudet **7** för klippning/kanttrimning. Dra åter fast klämhylsan **5**.

Klippning och kanttrimning



Plocka bort stenar, träbitar och andra föremål från stället som ska trimmas.

Efter urkoppling av grästrimmern fortsätter skärtråden att rotera några sekunder. Vänta tills motor/skärtråden stannat helt innan trimmern återinkopplas.

Undvik att koppla in och ur med kort intervall.

In- och urkoppling

Tryck ned strömställaren **1** och håll den nedtryckt. För urkoppling släpp strömställaren **1**.

I Gräsklippning

Förflytta grästrimmern åt vänster och höger samt håll härvid trimmern på betryggande avstånd från kroppen.

Grästrimmern kan effektivt klippa gräs till en längd på 15 cm. Längre gräs måste klippas i flera steg.

För klippning av högt gräs ska hjulen tas bort (endast ART 30/3000 COMBITRIM).

Klippning av högt gräs/ogräs

Grästrimmern är försedd med en extrastark skärtråd; monteringen beskrivs i avsnittet "Spolens skötsel".

Vid mycket höga, kraftiga växter ökar den extras-tarka skärtråden arbetseffekten och ger bättre resultat.

J Kantrimning

För grästrimmern längs gräskanterna. För att undvika snabbt slitage av tråden undvik kontakt med hårda ytor eller murar.

Använd distansskyddsbygeln **9** som styrhjälp (endast ART 30/3000 COMBITRIM – finns att få som tillbehör för ART 23/26/2300/2600 COMBITRIM).

K Klippning kring träd och buskar

Klipp försiktigt kring träd och buskar och se till att tråden inte kommer i kontakt med dem.

Träd och buskar kan dö om barken skadas.

För att underlätta styrningen använd det justerbara handtaget och distansskyddsbygeln **9** (endast ART 30/3000 COMBITRIM – finns att få som tillbehör för ART 23/26/2300/2600 COMBITRIM).

Trådens matning

I läget för kantrimning (se bild J) får tråden inte matas och inte heller skäras av. Utlösaren 20 kan bli het.

Den roterande tråden slits och kan sedan brista. Detta märks av att motorn går utan belastning och att gräset inte klippas.

L Tryck den påkopplade grästrimmern mot marken eller en stadig yta och lyft upp igen (det krävs ett anliggningstryck på ca 3 kg). Kopplingen **20** friger nu skärtråden. Vid varje tryckning matar trådspolen fram ca 4 cm tråd.

Har tråden brustit fullständigt, tryck två gånger för att uppnå max klippdiameter.

M När tråden överskrider max klippdiameter kapas den av kniven **24** som är inbyggd i skyddsskärmen **10**.

Underhåll

! Innan arbeten utförs på trimmern ska stickproppen dras ur eluttaget.

Märk: Lång och tillförlitlig drift kan endast garanteras om följande underhållsarbeten regelbundet utförs.

Undersök högtryckstvätten regelbundet avseende defekter som t. ex. lös infästning och slitna eller skadade komponenter.

Kontrollera att täckkåpor och skyddsanordningar är felfria och korrekt monterade. Eventuellt nödvändiga servicearbeten och reparationer ska utföras innan maskinen tas i bruk.

Om i grästrimmern trots exakt tillverkning och sträng kontroll störning skulle uppstå, bör reparation utföras av auktoriserad serviceverkstad för Bosch-el-verktyg.

Var vänlig ange vid förfrågningar och reservdelsbeställningar produktens artikelnummer som består av 10 tecken.

Spolens skötsel

! Innan arbeten utförs på trimmern ska stickproppen dras ur eluttaget.

M Byte av trådspole

Håll fast spolplattan **23**.

Vrid spolskyddet **21** moturs och ta bort det.

Ta bort tomma spolen **25** ur spolskyddet.

Trä tråden på den nya/påfyllda spolen genom hålet **22** och placera spolen i spolskyddet **21**.

Dra ut ca. 9 cm tråd ur spolen.

Placera spolen med spolskyddet **21** i korrekt läge på spolplattan (bajonett), tryck ned och vrid sedan åt höger mot stopp.

Montering av spole med extrastark skärtråd

Håll fast spolplattan **23**.

Vrid spolskyddet **21** moturs och ta bort det.

Lägg upp spolen med den extrastarka skärtråden **14** i rätt läge på spolplattan (bajonettlås), tryck ned och vrid fast den medurs (klick).

O Om den extrastarka skärtråden brister, ta bort spolen enligt beskrivning ovan och sätt in reservskärtråden **13** i spolen enligt bild.

Reservskärtrådar kan hängas upp på trimmern som huvudbilden visar.

N Påfyllning av tråd

Ta bort spolen **25** enligt beskrivning ovan.

Tryck ihop hållarringen **27**, skjut framåt och ta bort den över spolens mindre diameter.

Kapa ca. 8 m tråd från påfyllningsrullen. Tryck in ena ändan i spolens skåra så att ungefär 4 mm står över.

Linda upp tråden stadigt och i ordentliga skikt i pilriktningen.

Trä in trådens ända från insidan genom spåret **26** i hållarringen **27**.

Håll tråden stram och skjut upp hållarringen **27** över spolens mindre diameter.

Sätt spolen på plats enligt beskrivning ovan.

Anvisning: Använd endast reservskärtråd från Bosch. Den för ändamålet utvecklade specialtråden har ypperliga skär- och matningsegenskaper. Skärtrådar av annat fabrikat når inte samma arbetseffekt.

Efter trimning/förvaring



Innan arbeten utförs på trimmern ska stickproppen dras ur eluttaget.

Rengör grästrimmern noggrant utvändigt med en mjuk borste och en trasa. Använd inte vatten och inte heller lösnings- eller polermedel. Avlägsna alla gräsrester och partiklar, speciellt noggrant från ventilationsöppningarna **8**.

Lägg grästrimmern att ligga på sidan och rengör skyddsskärmen **10** på insidan. Avlägsna ihoppresat gräs med en trä- eller plastbit.

Häng upp kabeln på kabelhaken. Nätsladden och förlängningssladden får INTE lindas kring kabelhaken och skyddshuven. Kabeln kan skadas om den berör skärkniven. Häng upp kabeln ENDAST på kabelhaken.

Felsökning

Tabellen nedan anger felsymptomer och hur dessa kan åtgärdas om maskinen någon gång skulle krångla. Om du inte med hjälp av anvisningarna lyckas lokalisera och åtgärda problemet ta kontakt med din serviceverkstad.

Obs! Frånkoppla maskinen och dra ut stickproppen innan felsökningen påbörjas.

Symptom	Möjliga orsaker	Åtgärd
Trimmern startar inte	Nätspänning saknas Nätuttaget defekt Skarvsladden skadad Säkringen har löst ut	Kontrollera och slå till Använd ett annat eluttag Kontrollera sladden och byt vid behov Byt ut säkringen
Trimmern går med avbrott	Skarvsladden skadad Interna ledningar i maskinen defekta	Kontrollera sladden och byt vid behov Uppsök kundtjänsten Uppsök kundtjänsten
Trimmern har överbelastats	Gräset är för högt	Klipp i steg
Trimmern klipper inte	Tråden för kort/brustit	Mata tråden manuellt/automatiskt
Skärtråden matas inte fram	Spolen tom Tråden fellindad i spolen	Kontrollera spolen Vid behov, upprepa lindningen
Skärtråden brister fortforfarande	Tråden fellindad i spolen Trimmern används inte på rätt sätt	Vid behov, upprepa lindningen Klipp endast med skärtrådens spets, undvik kontakt med stenar, väggar eller andra hårda föremål. Mata regelbundet fram tråden för att uppnå full trimbredd.

Avfallshantering

Elverktyg, tillbehör och förpackning ska omhändertas på miljövänligt sätt för återvinning.

Endast för EU-länder:



Släng inte elverktyg i hushållsavfall! Enligt europeiska direktivet 2002/96/EG för elektriska och elektroniska apparater och dess modifiering till nationell rätt måste obrukbara elverktyg omhändertas separat och på miljövänligt sätt lämnas in för återvinning.

Kundservice och kundkonsulter

Kundservicen ger svar på frågor beträffande reparation och underhåll av produkter och reservdelar. Sprängskissar och informationer om reservdelar lämnas även på adressen:

www.bosch-pt.com

Bosch kundkonsultgruppen hjälper gärna när det gäller frågor beträffande köp, användning och inställning av produkter och tillbehör.

Swenska

Bosch Service Center
Telegrafvej 3
2750 Ballerup
Danmark

Tel.: +46 (020) 41 44 55

Fax: +46 (011) 18 76 91

Försäkran om överensstämmelse

Mätvärdena har tagits fram baserade på 2000/14/EG (1,60 m höjd, 1 m avstånd).

Redskapets A-vägda ljudnivå uppnår i typiska fall: Ljudtrycksnivå 85 dB(A); ljudeffektnivå 95 dB(A). Onoggrannhet K=1 dB.

Använd hörselskydd!

Totala vibrationsvärden (vektorsumma ur tre riktningar) framtaget enligt EN 60335:

Vibrationsemissionsvärde $a_h=3,5 \text{ m/s}^2$, onoggrannhet K = 2 m/s^2 .

Vi försäkrar härmed under exklusivt ansvar att denna produkt som beskrivs i "Tekniska data" överensstämmer med följande normer och normativa dokument: EN 60335 enligt bestämmelserna i direktiven 2004/108/EG, 98/37/EG (till 28.12.2009), 2006/42/EG (fr.o.m. 29.12.2009), 2000/14/EG.

2000/14/EG: Garanterad ljudeffektnivå 96 dB(A).

Bedömningsmetod för överensstämmelse enligt bilaga VI.

Produktkategori: 33

Nämnd provningsanstalt: SRL, Sudbury, England, Nr. 1088

Tekniska publikationer finns hos: Bosch Lawn and Garden Ltd., PT-LG/EAE, Stowmarket, Suffolk IP14 1EY, England

Leinfeld den 21.10.2009

Dr. Egbert Schneider
Senior Vice President
Engineering

Dr. Eckerhard Strötgen
Head of Product
Certification

Robert Bosch GmbH, Power Tools Division

Ändringar förbehålles



Sikkerhetsinformasjoner

OBS! Les nøye gjennom de nedenstående anvisningene. Gjør deg kjent med betjeningselementene og korrekt bruk av gresstrimmeren. Ta godt vare på bruksanvisning til senere bruk.

Forklaring av symbolene på gresstrimmeren



Generell advarsel.



Les bruksanvisningen.



Bruk vernebriller.

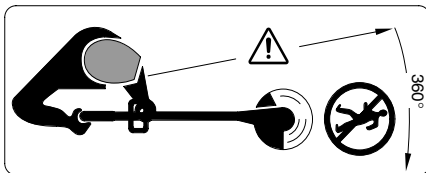

Pass på at personer som står i nærheten ikke skades av gjenstander som slynges ut.

Hold personer i nærheten i en sikker avstand fra gressklipperen.



Slå av gresstrimmeren og trekk støpselet ut av stikkkontakten før du utfører innstillinger eller rengjør gresstrimmeren, hvis ledningen har hopet seg opp eller hvis du lar gresstrimmeren stå uten oppsyn ett øyeblikk. Hold ledningen unna skjæretråden.



Ikke bruk gresstrimmeren i regn eller la den stå utendørs i regn.

- Bruk aldri gresstrimmeren med skadede deksler eller verneutstyr, eller hvis disse er fjernet.
- Før bruk må det kontrolleres om strømledningen hhv. skjøteledningen er skadet eller for gammel. Hvis ledningen skades ved bruk, må støpselet straks trekkes ut av stikkkontakten. **IKKE BERØR LEDNINGEN FØR STØPSELET ER TRUKKET UT AV STIKKONTAKTEN.** Ikke bruk gresstrimmeren hvis ledningen er skadet eller slitt.
- Før bruk og etter et støt/slag må maskinen kontrolleres med hensyn til slitasje eller skader og eventuelt repareres.
- Ikke bruk gresstrimmeren barbeint eller med åpne sandaler, bruk alltid solide sko og lange bukser.
- Hold skjøteledningen unna skjærende deler.
- La aldri barn eller personer som ikke kjenner disse anvisningene bruke gresstrimmeren. Nasjonale forskrifter innskrenker eventuelt brukens alder. Oppbevar gresstrimmeren utilgjengelig for barn når den ikke brukes.

- Dette apparatet må ikke brukes av personer (inklusive barn) som har innskrenkede fysiske funksjoner, syn, hørsel eller åndsevner eller som mangler erfaring og kunnskaper, hvis de ikke har tilsyn av en person som er ansvarlig for sikkerheten eller får opplæring i bruken av apparatet. Pass på barn og sørg for at de ikke leker med apparatet.
- Bruk aldri gresstrimmeren når andre personer – særskilt barn eller husdyr – oppholder seg i nærheten.
- Brukeren er ansvarlig for uhell eller skader på andre personer eller deres eiendeler.
- Vent til den roterende tråden er stanset helt før du berører denne. Tråden fortsetter å rotere etter at motoren er slått av og kan forårsake skader.
- Bruk kun gresstrimmeren i dagslys eller bra kunstig lys.
- Bruk helst ikke gresstrimmeren i vått gress.
- Slå av gresstrimmeren når den transporteres fra/til arbeidsstedet.
- Pass på at hender og føtter ikke er nær den roterende tråden før du slår på gresstrimmeren.
- Sørg for at hender og føtter ikke er i nærheten av den roterende tråden.
- Bruk aldri tråder av metall i denne gresstrimmeren.
- Gresstrimmeren må kontrolleres og vedlikeholdes med jevne mellomrom.
- La gresstrimmeren kun repareres av autoriserte service-verksteder.
- Sørg alltid for at ventilasjonsspaltene er frie for gressrester.
- Se opp for kniven som skär av tråden till lämplig längd. Efter påfyllning/matning av tråden och före påkoppling sväng alltid trimmern till vågrätt arbetsläge.
- I läget för kantrimning får tråden inte matas och inte heller skäras av.
- **Slå av gresstrimmeren og trekk støpselet ut av stikkkontakten:**
 - alltid når gresstrimmeren er uten oppsyn
 - før utskifting av trådspolen
 - når ledningen har hopet seg opp
 - før rengjøring, eller når det utføres arbeider på gresstrimmeren.
- Maskinen må oppbevares på et sikkert, tørt sted, utilgjengelig for barn. Ikke sett andre gjenstander på maskinen.
- For sikkerhets skyld må slitte eller skadede deler skiftes ut.
- Pass på at deler som skal skiftes ut er fra Bosch.

Tekniske data

Gresstrimmer	ART 23 COMBITRIM/ ART 2300 COMBITRIM	ART 26 COMBITRIM/ ART 2600 COMBITRIM	ART 30 COMBITRIM/ ART 3000 COMBITRIM
Bestillingsnummer	3 600 H78 B..	3 600 H78 C..	3 600 H78 D..
Opptatt effekt [W]	400	450	500
Tomgangsturtall [min ⁻¹]	12 000	11 500	10 500
Trådmating	Pro-trykk-automatikk	Pro-trykk-automatikk	Pro-trykk-automatikk
Justérbart håndtak	●	●	●
Skråstilling for trimmerhode/ Innstilling for å trimme kanter	●	●	●
Trimmetråd [mm]	Ø 1,6	Ø 1,6	Ø 1,6
Skjærediameter [cm]	23	26	30
Trådspolens kapasitet [m]	8	8	8
Ekstra kraftig trimmetråd [mm]	Ø 2,4	Ø 2,4	Ø 2,4
Vekt (uten ekstrapstyr) [kg]	2,7	3,0	3,2
Beskyttelsesklasse	□ / II	□ / II	□ / II
Serienummer	Se serienummeret 16 (typeskiltet) på maskinen.		

Formålmessig bruk

Maskinen er beregnet til klipping av gress og ugress under busker og i skråninger og i kanter, der man ikke kommer godt til med en gressklipper.

Den er beregnet til bruk i en omgivelsestemperatur på mellom 0 °C og 40 °C.

Innledning

Denne håndboken inneholder anvisninger om korrekt montering og sikker bruk av produktet. Det er viktig at du leser disse anvisningene nøye.

Dette inngår i leveransen

Ta gresstrimmeren forsiktig ut av emballasjen, kontrollér om de nedenstående delene er fullstendige:

- Gresstrimmer
- Vernedeksel
- Justerbart håndtak (montert)
- Hjul (bare ART 30/3000 COMBITRIM)
- Tre-vernebøyle (bare ART 30/3000 COMBITRIM)
- Ekstra kraftig trimmetråd
- Bruksanvisning

Hvis deler mangler eller er skadet, må du henvende deg til din forhandler.

Maskinelementer

- 1 På-/av-bryter
- 2 Håndtak
- 3 Innstillingsmutter for håndtaket
- 4 Justérbart håndtak
- 5 Klemhylse
- 6 Rør
- 7 Trimmerhode
- 8 Ventilasjonsspalter
- 9 Tre-vernebøyle (bare ART 30/3000 COMBITRIM)
- 10 Vernedeksel
- 11 Hjul (bare ART 30/3000 COMBITRIM)
- 12 Pedal til innstilling av trimmerhodets skråstilling
- 13 Ekstra kraftig trimmetråd
- 14 Spole med ekstra kraftig trimmetråd
- 15 Støpsel**
- 16 Serienummer

**forskjellig fra land til land

Tilbehør som er beskrevet og illustrert i bruksanvisningen inngår ikke alltid i leveransen.



For din sikkerhet

OBS! Slå av maskinen og trekk ut støpselet før du innstiller eller rengjør gressklipperen eller hvis ledningen er kappet, skadet eller har hopt seg opp.

Etter utkobling av gresstrimmeren fortsetter trimmetråden å gå i noen sekunder.

OBS! Ikke berør den roterende trimmetråden.

Elektrisk sikkerhet

Maskinen er verneisoleret for din egen sikkerhet og trenger ingen jording. Driftsspenningen er på 230 V AC, 50 Hz (for ikke-EU land 220 V, 240 V avhengig av modellen). Bruk kun godkjente skjøteledninger. Informasjoner får du av et Bosch serviceverksted.

For ekstra sikkerhet anbefales det å bruke en jordfeilbryter (RCD) med en jordfeilstrøm på 30 mA. Denne jordfeilbryteren bør kontrolleres før hver bruk.

OBS! For din egen sikkerhet er det nødvendig at støpslet **15** på maskinen forbindes med skjøteledning **17**.

Sammenkoblingsstedet til skjøteledningen må være beskyttet mot sprut, være av gummi eller med gummi-vertrekk.

Skjøteledningen må brukes med en strekkavlastning.

Tilkoblingsledningen må med jevne mellomrom kontrolleres med hensyn til skader og må kun brukes i en bra tilstand.

Hvis tilkoblingsledningen er skadet må den kun repareres av et autorisert Bosch-verksted.

Det må kun brukes skjøteledninger av typen H05VV-F eller H05RN-F.

Montering



Produktet må ikke koples til stikkontakten før det er komplett satt sammen.

A Montering av vernedekselet

Sett vernedekselet **10** på trimmerhodet **7**.

1 Hekt vernedekselet inn på trimmerhodet og skyv dekselet bakover.

2 Trykk vernedekselet ned til dette går sikkert i lås (klikk).

Montere hjulene (bare ART 30/3000 COMBITRIM)

E1 Sett hjulene **11** på føringsstangen **6**.

E2 Monter skruen **19** og vingemutteren **18**.

Merk: Hjulenes posisjon kan endres ved å løsne vingemutteren **18** og forskyve hjulene til ønsket stilling.

E3 Hjulene kan forskyves oppover og nedover langs føringsstangen **6** og innstilles på nødvendig klippehøyde.

Innstilling

C Bruk av det bevegelige håndtaket

Det bevegelige håndtaket **4** kan settes i forskjellige stillinger:

1 For å forandre posisjonen, løs innstillingsmutter **3** og innstill det bevegelige håndtaket **4**.

2 Skru innstillingsmutter **3** fast for å være sikker på at det bevegelige håndtak **4** blir stående i en bestemt stilling.

D Stille inn trimmerlengden

1 Drei klemhylse **5** 90°.

2 For å øke trimmerlengden, trekk ut føringsstangen, for å minske trimmerlengden, skyv inn føringsstangen. Drei klemhylsen **5** fast igjen.

E Innstille trimmerhodets skråstilling:

For å forandre den skråstilling gresset trimmes i, trykk pedal **12** ned og drei føringsstangen **6** i den ønskede stilling.

Løsne pedal **12** igjen.

Innstilling for å trimme kanter

F Forskyv hjulene (hvis de er montert):

1 Løsne vingemutteren **18**.

2 Drei hjul **11** 90° som vist på tegningen.

3 Trekk fast vingemutteren **18**.

G Innstille trimmerhodets skråstilling:

1 Trykk ned pedal **12**.

2 Sett føringsstang **6** i nederste posisjon. Løsne pedal **12** igjen.

H Forskyve trimmerhodet:

1 Løsne klemhylse **5**.

2 Drei føringsstang **6** 90° for å bringe trimmerhodet **7** i en optimal stilling for å trimme/skjære kanter, slik dette er vist på tegningen. Drei klemhylse **5** fast igjen.

Klipping og kanttrimming



Steiner, løse trebiter og andre gjenstander må fjernes fra flaten som skal klippes.

Etter utkobling av gresstrimmeren fortsetter trimmetråden å gå i noen sekunder. Vent til motoren/trimmetråden står stille, før gresstrimmeren slås på igjen.

Ikke slå av og på igjen etter kort tid.

Inn- og utkobling

Trykk bryter **1** og hold den trykt inne. For å slå av, slippes bryter **1**.

I Klippe gress

Beveg gresstrimmeren mot venstre og høyre og hold den samtidig i tilstrekkelig avstand fra kroppen.

Gresstrimmeren kan klippe gress effektivt opp til en høyde på 15 cm. Høyere gress må klippes trinnvis.

Ta hjulene av før du trimmer langt gress (bare ART 30/3000 COMBITRIM).

Trimme meget langt gress/ugress

Maskinen er utstyrt med en ekstra kraftig trimme-tråd, monteringen er beskrevet i avsnittet «Vedlikehold av spolen».

Når du har å gjøre med meget lange og motstandsdyktige planter, hjelper den ekstra kraftige trimme-tråden til å forbedre arbeidsytelsen og gir bedre resultater.

J Kanttrimming

Før gresstrimmeren langs plenkantene. For å unngå en hurtig slitasje av tråden, må kontakt med faste overflater eller murer unngås.

Benytt tre-vernebøylen **9** som styringshjelp (bare ART 30/3000 COMBITRIM – kan fås som ekstrautstyr til ART 23/26/2300/2600 COMBITRIM).

K Klipping rundt trær og busker

Klipp forsiktig rundt trær og busker, slik at de ikke berøres av tråden.

Planter kan dø hvis barken skades.

Benytt det innstillbare håndtaket og tre-vernebøylen **9** til bedre styring av maskinen (bare ART 30/3000 COMBITRIM – kan fås som ekstrautstyr til ART 23/26/2300/2600 COMBITRIM).

Trådmating



I läget för kanttrimning (se bild J) får tråden inte matas och inte heller skäras av. Utlösaren 20 kan bli het.

Den roterende tråden kan slites eller revne. Det merker man når motoren går uten last og gresset ikke klippes.

I Trykk den startede gresstrimmeren mot bakken eller en fast overflate og slipp den igjen (nødvendig presstrykk ca. 3 kg). Slik frigir utløseren **20** klippe-tråden. Trådspolen frigir ca. 4 cm tråd ved hver betjening.

Når tråden er helt brutt må det trykkes to ganger, for å få en full skjærediameter.

M Når tråden overskrider den maksimale skjærediameteren kappes den av kniven **24** som er integrert i vernelekselet **10**.

Vedlikehold



Før alle arbeider utføres på gresstrimmeren må støpselet trekkes ut av stikkkontakten.

Merk: Utfør følgende servicearbeider med jevne mellomrom, for å sikre en lang og pålitelig bruk.

Undersøk maskinen med jevne mellomrom med hensyn til åpenlyse feil slik som løse fester og slitte eller skadede deler.

Kontrollér at deksler og verneinnretninger ikke er skadet og er korrekt plassert. Utfør eventuelle vedlikeholds- eller reparasjonsarbeider før gressklipperen tas i bruk.

Skulle gresstrimmeren svikte til tross for omhyggelige produksjons- og kontrollmetoder, må reparasjonen utføres av et autorisert serviceverksted for Bosch-elektroverktøy.

Ved alle forespørsler og reservedelsbestillinger må du absolutt oppgi maskinens 10-sifrede bestillingsnummer.

Vedlikehold av spolen



Før alle arbeider utføres på gresstrimmeren må støpselet trekkes ut av stikkkontakten.

M Utskifting av trådspolen

Hold spoleplaten **23** fast.

Drei spolelekselet **21** mot urviserne og ta det av.

Ta den tomme spolen **25** ut av spolelekselet.

Før tråden til den nye/fylte spolen inn gjennom hulllet **22** og legg den inn i spolelekselet **21**.

Trekk ca. 9 cm tråd ut av spolen.

Sett spolen med spolelekselet **21** riktig på spoleplaten (bajonett), trykk på og drei deretter mot høyre frem til anslaget.

Montering av spolen med ekstra kraftig trimme-tråd

Hold spoleplaten **23** fast.

Drei spolelekselet **21** mot urviserne og ta det av.

Spole med ekstra kraftig trimmetråd **14** settes i riktig stilling på spoleplaten (bajonettlås), trykkes ned og dreies fast med urviserne (klikk).

O Hvis den ekstra kraftige trimmetråden slites, ta spolen av som beskrevet ovenfor og sett reserve-trimmetråd **13** inn i spolen, som vist på tegningen.

Flere ekstra kraftige trimmetråder som reserve kan oppbevares i maskinen som vist i hovedtegningen.

N Påfylling av tråd

Ta av spolen **25**, som beskrevet ovenfor.

Trykk holderingen **27** sammen, skyv fremover og ta den av over den mindre spolediameteren.

Kutt ca. 8 m tråd av fra påfyllingsrullen. Trykk en ende inn i sporet på spolen, slik at det peker ca. 4 mm ut.

Rull tråden stramt opp i ordentlige lag i pilens retning.

Før enden på tråden innenfra gjennom slissen **26** i holderingen **27**.

Hold tråden stramt og skyv holdering **27** inn over den mindre spolediameteren.

Sett inn spolen, som beskrevet oppe.

Merk: Bruk kun Bosch reservetråd. Denne spesialutviklingen har bedre skjære- og etterføringsegenskaper. Andre skjæretråder fører til dårligere skjærevirkning.

Etter trimmingen/oppbevaring



Før alle arbeider utføres på gresstrimmeren må støpselet trekkes ut av stikkkontakten.

Rengjør den ytre delene på gresstrimmeren grundig med en myk børste og en klut. Ikke bruk vann eller løse- og polérmidler. Fjern samtlige gressrester og partikler, særlig fra ventilasjonsspaltene **8**.

Legg gresstrimmeren på siden og rengjør vernelekselet **10** på innsiden. Kompakte gressrester fjernes med en tre- eller plastbit.

Heng ledningen opp på den integrerte ledningskroken. Du må **IKKE** vikle tilkoblings- og skjøteledningen sammen rundt ledningskroken og vernelekselet. Hvis ledningen berører kniven, kan den skades. Heng ledningen **KUN** opp på den integrerte ledningskroken.

Feilsøking

Nedenstående tabell viser feilsymptomer og mulig utbedring av feil, hvis maskinen en gang skulle svikte. Hvis du ikke kan lokalisere og utbedre problemet, må du henvende deg til service-verkstedet.

OBS! Før feilsøkingen utføres må maskinen slås av og støpselet trekkes ut.

Symptomer	Mulig årsak	Utbedring
Gresstrimmeren går ikke	Nettspenning mangler Stikkkontakten er defekt Skjøteledningen er skadet Sikringen er utløst	Kontrollér og slå på Bruk en annen stikkontakt Kontrollér kabelen, skift eventuelt ut Skift ut sikringen
Gresstrimmeren går rykkvis	Skjøteledningen er skadet Interne ledninger i gressklipperen er defekt	Kontrollér kabelen, skift eventuelt ut Henvend deg til kundeservice Henvend deg til kundeservice
Gresstrimmeren er overbelastet	Gresset er for høyt	Klipp trinnvis
Gresstrimmeren klipper ikke	Tråden er for kort/revnet	Manuell/automatisk innmating av tråden
Tråden etterføres ikke	Tom spole Tråden har hopet seg opp i spolen	Kontrollér spolen Tråden vikles opp på nytt, om nødvendig
Tråden fortsetter å revne	Tråden har hopet seg opp i spolen Trimmeren brukes ikke korrekt	Tråden vikles opp på nytt, om nødvendig Klipp kun med spissen på tråden, unngå å berøre stein, vegger og andre faste gjenstander. Tråden må etterføres med jevne mellomrom, slik at hele skjærebredde kan utnyttes.

Deponering

Elektroverktøy, tilbehør og emballasje må leveres inn til miljøvennlig gjenvinning.

Kun for EU-land:



Elektroverktøy må ikke kastes i vanlig søppel!

Jf. det europeiske direktivet 2002/96/EF vedr. gamle elektriske og elektroniske apparater og tilpassingen til nasjonale lover må gammelt elektroverktøy som ikke lenger kan brukes samles inn og leveres inn til en miljøvennlig resirkulering.

Kundeservice og kunderådgivning

Kundeservice hjelper deg ved spørsmål om reparasjon og vedlikehold av produktet ditt og reservedelene. Deltegninger og informasjon om reservedeler finner du også under:

www.bosch-pt.com

Bosch-kunderådgiver-teamet er gjerne til hjelp ved spørsmål om kjøp, bruk og innstilling av produkter og tilbehør.

Norsk

Robert Bosch AS
Postboks 350
1402 Ski

Tel.: +47 (64 87) 89 50

Faks: +47 (64 87) 89 55

Samsvarserklæring

Måleverdiene for støy er funnet jf. 2000/14/EF (1,60 m høyde, 1 m avstand).

Maskinens typiske A-bedømte støynivå er: Lydtryknivå 85 dB(A); lydeffektnivå 95 dB(A). Usikkerhet K=1 dB.

Bruk hørselvern!

Totale svingningsverdier (vektorsum fra tre retninger) beregnet jf. EN 60335:

Svingningsemissjonsverdi $a_h=3,5 \text{ m/s}^2$, usikkerhet $K=2 \text{ m/s}^2$.

Vi erklærer som eneansvarlig at produktet som beskrives under «Tekniske data» stemmer overens med følgende normer eller normative dokumenter: EN 60335 jf. bestemmelsene i direktivene 2004/108/EF, 98/37/EF (frem til 28.12.2009), 2006/42/EF (fra 29.12.2009), 2000/14/EF. 2000/14/EF: Garantert lydeffektnivå 96 dB(A). Samsvarsbedømmelsesmetode jf. vedlegg VI.

Produktkategori: 33

Angitt instans: SRL, Sudbury, England, Nr. 1088

Tekniske underlag hos: Bosch Lawn and Garden Ltd., PT-LG/EAE, Stowmarket, Suffolk IP14 1EY, England

Leinfelden, den 21.10.2009

Dr. Egbert Schneider
Senior Vice President
Engineering

Dr. Eckerhard Strötgen
Head of Product
Certification

Robert Bosch GmbH, Power Tools Division

Rett til endringer forbeholdes



Turvaohjeet

Huomio! Lue alla olevat ohjeet huolella. Tutustu viimeistelyleikkurin käyttöelimiin ja määräysten mukaiseen käyttöön. Säilytä käyttöohje varmaan paikkaan myöhempää käyttöä varten.

Viimeistelyleikkurissa olevien tunnuskuvien selvitys



Yleinen vaarasta ilmoittava ohje.



Lue käyttöohje.



Käytä suojalaseja.

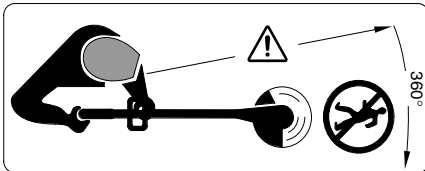

Varo, etteivät koneesta sinkoutuvat esineet loukkaa lähellä seisovia henkilöitä.

Pidä lähellä olevat henkilöt turvallisella etäisyydellä koneesta.



Pysäytä moottori ja irrota pistotulppa pistorasiasta ennen laitteen säätämistä tai puhdistusta, johdon sotkeuduttua sekä jättäessäsi viimeistelyleikkurin edes hetkeksi ilman valvontaa. Pidä sähkökaapeli loitolla leikkauslangasta.



Älä leikkaa ruohoa sateella äläkä jätä viimeistelyleikkuria ulos sateeseen.

■ Älä koskaan käytä viimeistelyleikkuria jos suojukset tai suojavarusteet ovat vaurioituneet tahi kun ne on irrotettu.

■ Tarkista, ettei virransyöttö- tai jatkojohdossa ole merkkejä vaurioista tai vanhenemisesta. Irrota välittömästi pistotulppa pistorasiasta jos verkkojohto vahingoittuu työn aikana. **ÄLÄ KOSKETA JOHTOA, ENNEN KUIN PISTOTULPPA ON IRROTETTU PISTORASIASTA.** Älä käytä viimeistelyleikkuria, jos verkkojohto on viallinen tai rikki-kulunut.

■ Tarkista ennen käyttöä ja iskun/kolhun jälkeen, ettei laite ole kulunut tai vaurioitunut sekä korjaa se tarvittaessa.

■ Älä ole paljain jaloin tai avoimissa sandaaleissa viimeistelyleikkuria käytettäessä. Käytä aina tukkia jalkineita ja pitkälahkeisia housuja.

■ Pidä jatkojohto loitolla leikkaavista osista.

■ Älä koskaan anna lasten tai muiden näihin ohjeisiin tutustumattomien henkilöiden käyttää ruohon-

leikkuria. Kansalliset säännökset saattavat asettaa rajoituksia käyttäjän iälle. Säilytä viimeistelyleikkuri lasten saamattomissa, kun sitä ei käytetä.

■ Tätä laitetta ei saa käyttää henkilöt (lapset mukaan luettuna), jotka ovat ruumiillisesti, näkökyvyltään, kuuloaistiltaan tai henkisesti rajoittuneita, tai joiden kokemus ja tieto ovat puutteellisia, jos eivät ole heidän turvallisuudestaan vastuussa olevan henkilön valvonnassa tai heitä opetetaan laitteen käsittely.

Valvo lapsia ja varmista, että he eivät leiki laitteen kanssa.

■ Älä koskaan leikkaa ruohoa, jos välittömässä läheisyydessä on muita henkilöitä, varsinkin lapsia tai kotieläimiä.

■ Käyttäjä on vastuussa muille ihmisille tai heidän omaisuudelle aiheutuneista onnettomuuksista ja vaurioista.

■ Odota, kunnes pyörivä lanka on pysähtynyt kokonaan, ennen kuin kosketat sitä. Lanka jatkaa pyörimistä virran katkaisun jälkeen ja saattaa aiheuttaa loukkaantumisia.

■ Käytä viimeistelyleikkuria ainoastaan päivänvalossa tai hyvässä sähkövalossa.

■ Vältä viimeistelyleikkurin käyttöä märässä ruohossa.

■ Pysäytä viimeistelyleikkuri, kun kuljetat sitä työkohteeseen tai siitä pois.

■ Siirrä kädet ja jalat pois pyörivän langan kehältä ennen käynnistämistä.

■ Älä vie kättä tai jalkaa pyörivän langan lähelle.

■ Älä koskaan käytä metallista leikkuulankaa tässä viimeistelyleikkurissa.

■ Tarkista ja huolla viimeistelyleikkuri säännöllisesti.

■ Anna ainoastaan valtuutetun korjaamon korjata viimeistelyleikkuria.

■ Varmista aina, että tuuletusaukot ovat vapaita ruohosta.

■ Varo loukkaamasta itseäsi leikkuriin asennettuun terään, joka leikkaa langat määräpituuteen. Käännä aina viimeistelyleikkuri vaakasuoraan asentoon ennen käynnistystä, kun olet täyttänyt/syöttänyt lankaa.

■ Älä syötä ja leikkaa lankaa reunanleikkuuasennossa.

■ **Pysäytä ja irrota pistotulppa pistorasiasta:**

- aina, jos jätät laitteen ilman valvontaa
- ennen lankakelan vaihtamista
- jos verkkojohto on sotkeutunut
- ennen puhdistusta ja viimeistelyleikkuriin kohdistuvien töiden ajaksi.

■ Säilytä laite varmassa, kuivassa paikassa, lasten ulottumattomissa. Älä aseta muita esineitä koneen päälle.

■ Vaihda kuluneet tai vaurioituneet osat turvallisuuden varmistamiseksi.

■ Varmista, että vaihto-osat ovat Bosch-tuotantoa.

Tekniset tiedot

Viimeistelyleikkuri	ART 23 COMBITRIM/ ART 2300 COMBITRIM	ART 26 COMBITRIM/ ART 2600 COMBITRIM	ART 30 COMBITRIM/ ART 3000 COMBITRIM
Tilausnumero	3 600 H78 B..	3 600 H78 C..	3 600 H78 D..
Nimellisoteho [W]	400	450	500
Tyhjäkäyntikierrosluku [min ⁻¹]	12 000	11 500	10 500
Langan syöttö	Pro-puoliautom.	Pro-puoliautom.	Pro-puoliautom.
Säädettävä kahva	●	●	●
Leikkuupään asetus kulmaan/asetus pys- tysuoraa viimeiste- lyä varten	●	●	●
Leikkuulanka [mm]	Ø 1,6	Ø 1,6	Ø 1,6
Leikkuukehän halkaisija [cm]	23	26	30
Lankakelan kapasiteetti [m]	8	8	8
Erittäin vahva leikkuulanka [mm]	Ø 2,4	Ø 2,4	Ø 2,4
Paino (ilman lisätarvikkeita) [kg]	2,7	3,0	3,2
Suojausluokka	□ / II	□ / II	□ / II
Tilausnumero	Katso valmistusnumero 16 (mallikilpi) koneesta.		

Asianmukainen käyttö

Laite on tarkoitettu ruohon ja rikkaruohon leikkuuseen pensaiden alla sekä rinteissä ja reunoissa, johon ei ruohonleikkurilla pääse.

Määräyksenmukainen käyttö rajoittuu lämpötilaan 0 °C ... 40 °C.

Johdanto

Tässä käsikirjassa on ohjeita laitteesi oikeasta kokoamisesta ja sen turvallisesta käytöstä. On tärkeää, että luet nämä ohjeet huolellisesti.

Toimitukseen kuuluu

Ota viimeistelyleikkuri varovasti pakkauksesta, tarkista, että kaikki seuraavat osat löytyvät:

- Viimeistelyleikkuri
- Suojus
- Säädettävä kahva (asennettuna)
- Pyörät (vain ART 30/3000 COMBITRIM)
- Kaarnasuoja (vain ART 30/3000 COMBITRIM)
- Erittäin vahva leikkuulanka
- Käyttöohje

Jos jokin osa puuttuu tai on vaurioitunut, ota yhteys jälleenmyyjääsi.

Koneen osat

- 1 Käynnistyskytkin
- 2 Kahva
- 3 Kahvan ruuvi
- 4 Säädettävä kahva
- 5 Kiristysholkki
- 6 Putki
- 7 Leikkuupää
- 8 Tuuletusaukot
- 9 Kaarnasuoja (vain ART 30/3000 COMBITRIM)
- 10 Suojus
- 11 Pyörät (vain ART 30/3000 COMBITRIM)
- 12 Poljin leikkuupään kulmaan asetusta varten
- 13 Erittäin vahva leikkuulanka
- 14 Lankakela erittäin vahvalla leikkuulangalla
- 15 Pistotulppa**
- 16 Valmistusnumero

**maakohtainen

Käyttöohjeissa kuvatut lisätarvikkeet eivät välttämättä sisälly toimitukseen!



Työturvallisuus

Huomio! Pysäytä kone ja irrota pistotulppa pistorasiasta ennen laitteeseen kohdistuvaa säätöä tai puhdistusta tai jos sähköjohto on katkennut, viottunut tai sotkeutunut.

Lanka jatkaa pyörimistä vielä muutamia sekunteja virran katkaisun jälkeen.

Varoitus – älä kosketa pyörivää leikkuulankaa.

Sähköturvallisuus

Koneesi on turvallisuusyistä suojaeristetty, eikä sitä tarvitse maadoittaa. Käyttöjännite on 230 V AC, 50 Hz (ei-EU maita varten 220 V, 240 V mallista riip-puen). Käytä ainoastaan hyväksytyjä jatkojohtoja. Tietoa saat Bosch sopimushuollossa.

Turvallisuuden lisäämiseksi on suositeltavaa käyttää vikavirtakytkintä (RCD), joka laukeaa korkeintaan 30 mA virralla. Kytkin tulisi tarkistaa ennen jo-kaista käyttöä.

HUOMIO: Turvallisuutesi takia on välttämätöntä liit-tää koneessa oleva pistotulppa **15** jatkojohtoon **17**.

Jatkojohdon liittintä on suojeltava roiskevedeltä, sen tulee olla kumia tai olla kumipäällysteinen.

Jatkojohdossa on käytettävä vedonpoistinta.

Liitäntäjohtoa on jatkuvasti tarkistettava mahdollis-ten vaurioiden takia. Vain moitteettomassa kun-nessa olevaa johtoa saa käyttää.

Jos liitäntäjohto on vaurioitunut, sen saa korjata vain valtuutettu Bosch-korjaamo.

Jatkojohtoina saa käyttää ainoastaan laatuluokan H05VV-F tai H05RN-F johtoja.

Kokoonpano



Älä liitä laitetta pistorasiaan, ennen kuin se on täysin koottu.

A Suojuksen asennus

Aseta suojus **10** leikkuupäähän **7**.

① Ripusta suojus leikkuupäähän ja työnnä se taakse.

② Paina suojusta alaspäin, kunnes se selvästi luk-kiutuu (naksahdus).

Pyörien asennus (vain ART 30/3000 COMBITRIM)

B1 Aseta pyörät **11** ohjaintankoon **6**.

B2 Asenna ruuvi **19** ja siipimutteri **18**.

Huomio: Pyörien asento voidaan muuttaa avaa-malla siipimutteri **18** ja työntämällä ne haluttuun kohtaan.

B3 Pyöriä voidaan siirtää ylöspäin ja alaspäin pitkin ohjaintankoa **6**, ja asettaa tarvittavaa leikkuukorke-utta varten.

Asetus

C Liikuteltavan kahvan käyttö

Liikuteltava kahva **4** voidaan asettaa eri asentoihin:

① Muuta kahvan asento avaamalla kahvan ruuvi **3** ja muuttamalla liikuteltavan kahvan **4** asento.

② Kiristä kahvan ruuvi **3** lukitaksesi liikuteltavan kahvan **4** asetettuun asentoon.

D Viimeistelyleikkurin varren pituuden asetus

① Kierrä kiristysholkki **5** 90°.

② Pidennä vartta vetämällä sitä ulospäin, ja lyhennä työntämällä vartta sisään. Kiristä kiristysholkki **5** uudellee-n.

E Leikkuupään kulman asetus:

Muuta leikkuukulmaa painamalla poljinta **12** ja kääntämällä ohjaintanko **6** haluttuun asentoon.

Vapauta poljin **12**.

Asetus reunojen leikkaamista varten

F Pyörien siirto (jos ne on asennettu):

① Avaa siipimutteri **18**.

② Kierrä pyörät **11** 90°, kuvan osoittamalla tavalla.

③ Kiristä siipimutteri **18**.

G Leikkuupään kulman asetus:

① Paina poljinta **12**.

② Saata ohjaintanko **6** alimpaan asentoon. Paina poljinta **12**.

H Leikkuupään siirto:

① Avaa kiristysholkki **5**.

② Kierrä ohjaintanko **6** 90°, leikkuupään **7** asettami- seksi leikkuuta/reunojen leikkaamista varten, kuvan osoittamalla tavalla. Kiristä kiristysholkki **5** uudellee-n.

Leikkuu ja reunanleikkuu



Poista kivet, irtonaiset puukappaleet ja muut esineet leikattavalta alueelta.

Viimeistelyleikkurin poiskytkennän jälkeen leik-kuulanka liikkuu vielä muutamia sekunteja. Odota, kunnes moottori/leikkuulanka on pysäh-tynyt, ennen kuin käynnistät uudelleen. Älä pysäytä ja käynnistä uudelleen nopeasti pe-räkkäin.

Käynnistys ja pysäytys

Paina käynnistyskytkintä **1** ja pidä se painettuna. Pysäytä päästämällä käynnistyskytkin **1** vapaaksi.

I Ruohon leikkuu

Liikuttele viimeistelyleikkuria vasemmalle ja oikealle pitäen sitä riittävällä etäisyydellä kehosta.

Viimeistelyleikkurilla voidaan tehokkaasti leikata jopa 15 cm korkeaa ruohoa. Pidempi ruoho tulee leikata asteittain.

Irrota pyörät, ennen kuin leikkaat pitkää ruohoa (vain ART 30/3000 COMBITRIM).

H Hyvin pitkän ruohon/rikkaruohon leikkuu

Laitte on varustettu erittäin vahvalla leikkuulangalla; asennus selostetaan kappaleessa ”Kelan huolto”.

Erittäin pitkiä, sitkeitä kasveja leikattaessa, parantaa erittäin vahva leikkuulanka työtehoa ja antaa paremman tuloksen.

J Reunanleikkuu

Kuljeta viimeistelyleikkuria pitkin nurmikon reunaa. Vältä kosketusta kiinteiden pintojen ja muurien kanssa langan nopean kulumisen estämiseksi.

Käytä paremman ohjattavuuden saavuttamiseksi kaarnasuojaa **9** apuohjaimena (vain ART 30/3000 COMBITRIM – saatavana lisätarvikkeena ART 23/26/2300/2600 COMBITRIM).

K Leikkuu puiden ja pensaiden ympäriltä

Leikkaa varovasti puiden ja pensaiden ympäriltä, jotta lanka ei kosketa runkoja.

K Kasvit voivat kuolla, jos kuori vahingoittuu.

Käytä paremman ohjattavuuden saavuttamiseksi säädettävää kahvaa ja kaarnasuojaa **9** apuohjaimena (vain ART 30/3000 COMBITRIM – saatavana lisätarvikkeena ART 23/26/2300/2600 COMBITRIM).

Lisänauhan syöttö



Älä syötä ja leikkaa lankaa reunanleikkuuasennossa (katso kuva J). Laukaisin 20 saattaa kuumeta.

Pyörivä nauha voi kulua tai katketa. Huomaat sen siitä, että moottori pyörii kuormittamattomana eikä laite leikkaa ruohoa.

L Paina käynnissä oleva viimeistelyleikkuri maata tai tukevaa pintaa vasten ja päästä taas vapaaksi (tarvittava paine n. 3 kg). Tällöin laukaisin **20** vapauttaa leikkuulangan. Lankakela syöttää jokaisella painalluksella n. 4 cm lankaa ulos.

Paina kahdesti, jos lanka on kokonaan katkennut, jotta saisit täyden leikkuuhalkaisijan käyttöösi.

M Jos nauhan pituus ylittää suurimman leikkuuhalkaisijan, leikkaa suojuksessa **10** oleva terä **24** langan oikeaan pituuteen.

Huolto



Irrota pistotulppa pistorasiasta ennen kaikkia koneeseen kohdistuvia töitä.

Ohje: Pitkäaikaisen ja luotettavan käytön varmistamiseksi tulee suorittaa seuraavat huoltotoimenpiteet säännöllisin väliajoin.

Tarkista säännöllisesti, ettei laitteessa ole ilmeisiä puutteita, kuten irtonainen liitos tai kuluneet tahi vaurioituneet osat.

Tarkista, että suojuksset ja turvalaitteet ovat kunnossa ja oikein asennettuja. Suorita tarvittavat huolto- ja korjaustoimet ennen käyttöä.

Jos viimeistelyleikkuriin, huolellisesta valmistus- ja koestusmenetelmästä huolimatta tulee vika, on korjaus annettava Bosch-sähkötyökalut keskuhuollon suoritettavaksi.

Ilmoita ehdottomasti laitteen 10-numeroinen tilausnumero kaikissa kyselyissä ja varaosatilauksissa!

Kelan huolto



Irrota pistotulppa pistorasiasta ennen kaikkia koneeseen kohdistuvia töitä.

M Lankakelan vaihtaminen uuteen

Pidä kiinni kelalevystä **23**.

Irrota kelan kansi **21** kiertämällä sitä vastapäivään.

Poista tyhjä kela **25** kelan kotelosta.

Pujota uuden/täytetyn kelan lanka reiän **22** läpi ja aseta kela kanteen **21**.

Vedä n. 9 cm lankaa ulos kelasta.

Kiinnitä kela kansineen **21** oikealla tavalla kelalevylle (pikaliitin), paina alas ja kierrä sitä oikealle vasteseen asti.

Erittäin vahvalla leikkuulangalla varustetun lankakelan asennus

Pidä kiinni kelalevystä **23**.

Irrota kelan kansi **21** kiertämällä sitä vastapäivään.

Aseta kela, jossa on erittäin vahva leikkuulanka **14** oikeaan asentoon kelalevyyn (pikasulku), paina sitä alaspäin ja kierrä myötäpäivään (naksahdus).

O Jos erittäin vahva leikkuulanka katkeaa, tulee kela irrottaa yllä selostetulla tavalla ja varaleikkuulanka **13** asentaa kelaan kuvan osoittamalla tavalla.

Erittäin vahvaa leikkuulankaa voi säilyttää leikkurissa varalla pääkuvassa osoitetulla tavalla.

N Langan täyttäminen

Irrota kela **25** yllä kuvatulla tavalla.

Paina ohjainrengasta **27** yhteen, työnnä sitä eteenpäin ja nosta pois rengas kelan pienemmän halkaisijan yli.

Leikkaa n. 8 m lankaa irti täyttörullasta. Paina langan pää kelan uraan niin, että n. 4 mm siitä on esillä. Käämi lanka kelaan siisteissä kerroksissa tiukasti nuolen suuntaan.

Pujota langan pää sisältäpäin ohjainrengaan **27** raon **26** läpi.

Pidä lanka kireänä ja pujota ohjainrengas **27** kelaan sen pienemmän halkaisijan yli.

Asenna kela ylläolevan selostuksen mukaisesti.

Huomio: Käytä vain Bosch-varaleikkuulankoja. Tämä lanka on kehitetty erityisesti parempia leikkuu- ja syöttöominaisuuksia varten. Muut langat johtavat huonompaan työtöteeseen.

Leikkuun jälkeen/säilytys



Irrota pistotulppa pistorasiasta ennen kaikkia koneeseen kohdistuvia töitä.

Puhdista viimeistelyleikkurin ulkopinta perusteellisesti pehmeällä harjalla tai rievulla. Älä käytä vettä äläkä liuotin- tai kiillotusaineita. Poista kaikki tarttunut ruoho ja hiukkaset, etenkin tuuletusaukoista **8**.

Aseta laite kyljelleen ja puhdista suojus **10** sisäpuolelta. Poista tiukat ruohokertymät puu- tai muovipalaselällä.

Ripusta sähköjohto leikkurissa olevaan johtokoukkuun. ÄLÄ kierrä liitäntä- ja jatkojohtoa sekä johtokoukun että suojuksen ympäri. Jos sähköjohto koskettaa lankaleikkuria, se saattaa vaurioitua. Ripusta sähköjohto AINOASTAAN leikkurissa olevaan johtokoukkuun.

Vianetsintä

Seuraava taulukko osoittaa vikaoireita ja kertoo mitä on tehtävissä, jos kone joskus reistailee. Ellet taulukon avulla pysty paikallistamaan ja korjaamaan vikaa, tulee sinun ottaa yhteyttä huoltopisteeseen.

Huomio: Katkaise laitteelta virta ja irrota pistotulppa pistorasiasta ennen vianetsintää.

Oire	Mahdolliset syyt	Korjaustoimenpide
Viimeistelyleikkuri ei käy	Verkköjännite puuttuu Verkkopistorasia on viallinen Jatkojohto vaurioitunut Varoke on palanut	Tarkista ja liitä jännite Käytä toista pistorasiaa Tarkista jatkojohto, vaihda tarvittaessa uuteen Vaihda varoke
Viimeistelyleikkuri käy katkonaisesti	Jatkojohto vaurioitunut Koneen sisäinen johdotus on viallinen	Tarkista jatkojohto, vaihda tarvittaessa uuteen Ota yhteys huoltopisteeseen Ota yhteys huoltopisteeseen
Kone on ylikuormitettu	Ruoho on liian korkea	Leikkaa asteittain
Laite ei leikkaa	Lanka on liian lyhyt/katkennut	Syötä lankaa käsin/automaattisesti
Leikkuulankaa ei tule ulos	Kela tyhjä Lanka on sotkeutunut kelalla	Tarkista kela Käämi tarvittaessa uudelleen
Leikkuulanka katkeaa yhtenäen	Lanka on sotkeutunut kelalla Viimeistelyleikkuria käytetään väärin	Käämi tarvittaessa uudelleen Leikkaa vain leikkuulangan kärjellä, vältä kosketusta kivien, seinien ja muiden kiinteiden esineiden kanssa. Syötä säännöllisesti lisää leikkuulankaa, joten leikkuuleveys säilyisi.

Hävitys

Sähkötyökalu, lisätarvikkeet ja pakkaukset tulee toimittaa ympäristöstävälliseen uusiokäyttöön.

Vain EU-maita varten:



Älä heitä sähkötyökaluja talousjätteisiin!

Eurooppalaisen vanhoja sähkö- ja elektroniikkalaitteita koskevan direktiivin 2002/96/EY ja sen kansallisten lakien muunnosten mukaan, tulee käyttökelvottomat sähkötyökalut kerätä erikseen ja toimittaa ympäristöstävälliseen uusiokäyttöön.

Asiakaspalvelu ja asiakasneuvonta

Asiakaspalvelu vastaa tuotteesi korjausta ja huoltoa sekä varaosia koskeviin kysymyksiin. Räjähdyssiirustuksia ja tietoja varaosista löydät myös osoitteesta:

www.bosch-pt.com

Bosch-asiakasneuvontatiimi auttaa mielellään sinua tuotteiden ja lisätarvikkeiden ostoa, käyttöä ja säätöä koskevissa kysymyksissä.

Suomi

Robert Bosch Oy
Bosch-keskushuolto
Pakkalantie 21 A
01510 Vantaa

Puh.: +358 (09) 435 991

Fax: +358 (09) 870 2318

www.bosch.fi

Yhdenmukaisuusvakuutus

Melun mittausarvot on määritetty 2000/14/EY mukaan (1,60 m korkeus, 1 m etäisyys).

Laitteen tyypillinen A-painotettu melutaso on: Äänen painetaso 85 dB(A); äänen tehotaso 95 dB(A). Epävarmuus K=1 dB.

Käytä kuulonsuojaimia!

Värähtelyn yhteisarvot (kolmen suunnan vektorisumma) mitattuna EN 60335 mukaan:

Värähtelyemissioarvo $a_h=3,5 \text{ m/s}^2$, epävarmuus $K=2 \text{ m/s}^2$.

Vakuutamme yksin vastaavamme siitä, että kohdassa "Tekniset tiedot" selostettu tuote vastaa seuraavia standardeja tai standardoituja asiakirjoja: EN 60335 direktiivien 2004/108/EY, 98/37/EY (28.12.2009 asti), 2006/42/EY (29.12.2009 alkaen), 2000/14/EY määräysten mukaan.

2000/14/EY: Taattu äänen tehotaso 96 dB(A).

Yhteensopivuuden arviointimenetelmä liitteen VI mukaan.

Tuotelaji: 33

Nimetty tarkastusasema: SRL, Sudbury, England, Nr. 1088

Tekniset tiedot osoitteesta: Bosch Lawn and Garden Ltd., PT-LG/EAE, Stowmarket, Suffolk IP14 1EY, England

Leinfelden, 21.10.2009

Dr. Egbert Schneider
Senior Vice President
Engineering

Dr. Eckerhard Strötgen
Head of Product
Certification

Robert Bosch GmbH, Power Tools Division

Pidätämme oikeuden muutoksiin



Υποδείξεις ασφάλειας

Προσοχή! Διαβάστε προσεκτικά τις επόμενες οδηγίες. Εξοικειωθείτε με την κανονική χρήση του χλοοκοπτικού. Διαφυλάξτε καλά τις οδηγίες χειρισμού για ενδεχόμενες μελλοντικές χρήσεις.

Ερμηνεία των συμβόλων επάνω στο χλοοκοπτικό



Γενική υπόδειξη ασφάλειας.



Διαβάστε ολόκληρο το εγχειρίδιο των οδηγιών χρήσης.



Φοράτε προστατευτικά γυαλιά.

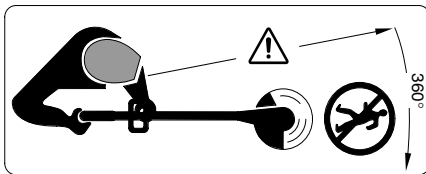

Προσέχετε, να μην τραυματιστούν από εκσφενδονιζόμενα αντικείμενα τυχόν παρευρισκόμενα άτομα.

Κρατάτε τα παρευρισκόμενα άτομα σε απόσταση από το μηχάνημα.



Πριν τη ρύθμιση ή τον καθαρισμό του μηχανήματος, σε περίπτωση που περιπλακεί το καλώδιο ή αν πρόκειται ν' αφήσετε το χλοοκοπτικό έστω και για ελάχιστο χρόνο ανεπιτήρητο, διακόψτε τη λειτουργία του και βγάλτε το καλώδιο από την πρίζα. Κρατάτε το καλώδιο παροχής ρεύματος μακριά από τη μεσηνέζα.



Μην κόβετε υπο βροχή και μην αφήνετε το χλοοκοπτικό στην ύπαιθρο όταν βρέχει.

- Μη χρησιμοποιείτε ποτέ το χλοοκοπτικό χωρίς τις καλύπτρες ή χωρίς τις προστατευτικές διατάξεις ή όταν αυτές έχουν αφαιρεθεί.
- Πριν χρησιμοποιήσετε το καλώδιο παροχής ρεύματος ή το καλώδιο επιμήκυνσης ελέγξτε τα, μήπως παρουσιάζουν συμπτώματα βλάβης ή γήρανσης. Αν κατά τη διάρκεια της εργασίας το καλώδιο χαλάσει βγάλτε το αμέσως από την πρίζα. ΜΗΝ ΕΓΓΙΣΤΕ ΤΟ ΚΑΛΩΔΙΟ ΠΡΙΝ ΤΟ ΒΓΑΛΕΤΕ ΑΠΟ ΤΗΝ ΠΡΙΖΑ. Μη χρησιμοποιείτε το χλοοκοπτικό όταν το καλώδιο είναι χαλασμένο ή σχισμένο.

- Ελέγξτε το μηχάνημα πριν το χρησιμοποιήσετε καθώς και μετά από μια τυχόν πρόσκρουση/ένα τυχόν χτύπημα για φθορές ή ζημιές και, αν χρειαστεί, επισκευάστε το.
- Μη χρησιμοποιείτε το χλοοκοπτικό αν είσθε ξυπόλυτοι ή αν φοράτε ανοιχτά πέδιλα. Φοράτε πάντοτε στερεά υποδήματα και μακριά παντελόνια.
- Κρατάτε το καλώδιο επιμήκυνσης (την μπαλαντέζα) μακριά από κοφτερά εξαρτήματα.
- Μην επιτρέπετε ποτέ σε παιδιά ή σε άτομα που δεν είναι αξιοκειωμένα με τις παρούσες οδηγίες να χρησιμοποιήσουν το χλοοκοπτικό. Εθνικές διατάξεις περιορίζουν ενδεχομένως την ηλικία του χρήστη. Διαφυλάγεται το χλοοκοπτικό, αν αυτό δε χρησιμοποιείται, σε θέση απρόσιτη στα παιδιά.
- Η συσκευή αυτή δεν επιτρέπεται να χρησιμοποιείται από άτομα (συμπεριλαμβανομένων και των παιδιών) που δεν βλέπουν ή δεν ακούν καλά ή παρουσιάζουν σωματικές ή πνευματικές ανεπάρκειες καθώς και από άτομα που δεν διαθέτουν σχετικές γνώσεις και πείρα, εφόσον αυτά δεν θα επιτηρούνται από ένα για την ασφάλειά τους υπεύθυνο άτομο ή δεν θα έχουν εκπαιδευτεί στο χειρισμό της συσκευής. Να επιτηρείτε τα παιδιά και να φροντίζετε να μην παίζουν με τη συσκευή.
- Μην κόβετε ποτέ όταν σε κοντινή απόσταση βρίσκονται άλλα άτομα, ιδιαίτερα παιδιά, ή κατοικίδια ζώα.
- Ο χειριστής ή ο χρήστης ευθύνονται για ατυχήματα ή ζημιές που ενδεχομένως θα προκληθούν σε άλλους ανθρώπους ή την ιδιοκτησία τους.
- Περιμένετε να σταματήσει η περιστρεφόμενη μεσηνέζα την κίνησή της πριν την εγγίξετε. Η μεσηνέζα συνεχίζει να περιστρέφεται μετά από τη διακοπή λειτουργίας του κινητήρα και μπορεί να προκαλέσει τραυματισμούς.
- Κόβετε πάντοτε υπό το φως της ημέρας ή υπό καλό τεχνητό φως.
- Μη χρησιμοποιείτε το χλοοκοπτικό, κατά το δυνατό, όταν η χλόη είναι υγρή.
- Διακόπτετε τη λειτουργία του χλοοκοπτικού για να το μεταφέρετε από/προς την επιφάνεια εργασίας.
- Απομακρύντε τα χέρια σας και τα πόδια σας από την περιστρεφόμενη μεσηνέζα πριν θέσετε το μηχάνημα σε λειτουργία.

- Μη βάζετε τα χέρια σας και τα πόδια σας κοντά στην περιστρεφόμενη μεσηνέζα.
- Μη χρησιμοποιείτε ποτέ σ' αυτό το χλοοκοπτικό μεσηνέζες από μέταλλο.
- Ελέγχετε και συντηρείτε το χλοοκοπτικό τακτικά.
- Δίνετε το χλοοκοπτικό για επισκευή πάντα σ' ένα εξουσιοδοτημένο συνεργείο Service.
- Φροντίζετε πάντα, οι σχισμές αερισμού να παραμένουν ελεύθερες από κατάλοιπα χλόης.
- Προσέχετε να μην τραυματιστείτε από το μαχαίρι που κόβει τη μεσηνέζα. Μετά το γέμισμα της μεσηνέζας να γυρίζετε το χλοοκοπτικό στην οριζόντια θέση εργασίας και κατόπιν να το θέτετε σε λειτουργία.
- Όταν το χλοοκοπτικό βρίσκεται στη θέση για κοπή των άκρων να μη ρυθμίζετε και να μην κόβετε τη μεσηνέζα.

- **Διακόψτε τη λειτουργία και βγάλτε το καλώδιο από την πρίζα:**
 - πάντοτε όταν αφήνετε το μηχάνημα ανεπιτήρητο
 - πριν την αντικατάσταση του καρουλιού της μεσηνέζας
 - όταν περιπλακεί (μπερδευτεί) το καλώδιο
 - πριν τον καθαρισμό ή αν διεξάγετε κάποια εργασία στο μηχάνημα.
- Διαφυλάγεται/αποθηκεύεται το μηχάνημα σ' έναν ασφαλή, στεγνό κι απρόσιτο στα παιδιά χώρο. Μην τοποθετείτε άλλα αντικείμενα επάνω στο μηχάνημα.
- Για λόγους ασφαλείας αντικαθιστάτε τυχόν φθαρμένα ή χαλασμένα εξαρτήματα.
- Βεβαιωθείτε ότι τα ανταλλακτικά είναι από την Bosch.

Τεχνικά χαρακτηριστικά

Χλοοκοπτικό	ART 23 COMBITRIM/ ART 2300 COMBITRIM	ART 26 COMBITRIM/ ART 2600 COMBITRIM	ART 30 COMBITRIM/ ART 3000 COMBITRIM
Κωδικός αριθμός	3 600 H78 B..	3 600 H78 C..	3 600 H78 D..
Ονομαστική ισχύς [W]	400	450	500
Αριθ. στροφών χωρίς φορτίο [min ⁻¹]	12 000	11 500	10 500
Ρύθμιση του μήκους μεσηνέζας	Pro αυτόματα, με πίεση	Pro αυτόματα, με πίεση	Pro αυτόματα, με πίεση
Ρυθμιζόμενη λαβή	●	●	●
Ρύθμιση γωνίας για την κεφαλή κοπής/Ρύθμιση για κοπή σε άκρες	●	●	●
Μεσηνέζα [mm]	Ø 1,6	Ø 1,6	Ø 1,6
Διάμετρος κοπής [cm]	23	26	30
Χωρητικότητα του καρουλιού [m]	8	8	8
Ιδιαίτερα γερή μεσηνέζα [mm]	Ø 2,4	Ø 2,4	Ø 2,4
Βάρος (χωρίς εξαρτήματα) [kg]	2,7	3,0	3,2
Μόνωση	☐ / II	☐ / II	☐ / II
Αριθμός σειράς	Βλέπε αριθμό σειράς 16 (πινακίδα κατασκευαστή) στο μηχάνημα.		

Χρήση σύμφωνα με τον προορισμό

Το μηχάνημα προορίζεται για την κοπή γρασιδιού και ζιζανίων κάτω από θάμνους καθώς και σε κατηφορίες και άκρες, όπου δεν μπορούν να χρησιμοποιηθούν τα κοινά χλοοκοπτικά.

Η χρήση σύμφωνα με τον προορισμό βασίζεται σε θερμοκρασία του περιβάλλοντος μεταξύ 0 °C και 40 °C.

Εισαγωγή

Το εγχειρίδιο αυτό περιέχει οδηγίες σχετικά με τη σωστή συναρμολόγηση και την ασφαλή χρήση του μηχανήματός σας. Η ανάγνωση των οδηγιών αυτών είναι σημαντική.

Συσκευασία

Βγάλετε το χλοοκοπτικό προσεκτικά από τη συσκευασία κι ελέγξτε, αν υπάρχουν όλα τα παρακάτω εξαρτήματα:

- Χλοοκοπτικό
- Προστατευτική καλύπτρα
- Ρυθμιζόμενη λαβή (συναρμολογημένη)
- Τροχοί (μόνο ART 30/3000 COMBITRIM)
- Τόξο προστασίας δένδρων (μόνο ART 30/3000 COMBITRIM)
- Ιδιαίτερα γερή μεσηνέζα
- Οδηγίες χρήσης

Αν λείπουν εξαρτήματα ή αν εξαρτήματα είναι χαλασμένα σας παρακαλούμε να απευθυνθείτε στον έμπορό σας.

Μέρη μηχανήματος

- 1 Διακόπτης ON/OFF
- 2 Λαβή
- 3 Βίδα λαβής
- 4 Ρυθμιζόμενη λαβή
- 5 Κέλυφος σύσφιξης
- 6 Σωλήνας
- 7 Κεφαλή κόπτη
- 8 Σχισμή αερισμού
- 9 Τόξο προστασίας δένδρων (μόνο ART 30/3000 COMBITRIM)
- 10 Προστατευτική καλύπτρα
- 11 Τροχοί (μόνο ART 30/3000 COMBITRIM)
- 12 Πετάλι για ρύθμιση της γωνίας κοπής της κεφαλής κοπής
- 13 Ιδιαίτερα γερή μεσηνέζα
- 14 Καρούλι με ιδιαίτερα γερή μεσηνέζα
- 15 Ρευματολήπτης (φικς)**
- 16 Αριθ. σειράς

**ανάλογα με την εκάστοτε χώρα

Εξαρτήματα που απεικονίζονται και περιγράφονται στις οδηγίες χρήσης δεν είναι υποχρεωτικό συνοδεύουν πάντοτε το μηχάνημα!



Για την ασφάλειά σας

Προσοχή! Θέστε το μηχάνημα εκτός λειτουργίας και βγάλτε το φικς από την πρίζα πριν τη ρύθμιση ή τον καθαρισμό, καθώς κι αν το καλώδιο κοπεί, χαλάσει ή περιπλακεί.

Μετά τη διακοπή της λειτουργίας του μηχανήματος η μεσηνέζα συνεχίζει να κινείται για μερικά δευτερόλεπτα ακόμη.

Προσοχή – Μην εγγίζετε την περιστρεφόμενη μεσηνέζα.

Ηλεκτρική ασφάλεια

Για λόγους ασφαλείας το μηχάνημά σας διαθέτει μια προστατευτική μόνωση και γι' αυτό δε χρειάζεται να γειωθεί. Η τάση λειτουργίας ανέρχεται σε 230 V AC, 50 Hz (για χώρες εκτός ΕΕ 220 V, 240 V, ανάλογα με την εκάστοτε έκδοση). Χρησιμοποιείτε μόνο εγκριμένα καλώδια επιμήκυνσης. Σχετικές πληροφορίες σας προσφέρει το αρμόδιο για σας κατάστημα εξυπηρέτησης πελατών.

Για αύξηση της προστασίας συνιστάται η χρήση ενός αυτόματου διακόπτη διαρροής (FI/RCD) 30 mA. Ο διακόπτης αυτός θα πρέπει να ελέγχεται πριν από κάθε χρήση.

ΠΡΟΣΟΧΗ: Για τη δική σας, προσωπική ασφάλεια είναι απαραίτητο, ο ρευματολήπτης (φικς) **15** που είναι αναρτημένος στο μηχάνημα να είναι συνδεδεμένος με το καλώδιο επιμήκυνσης **17**.

Ο συνδετήρας του καλώδιου επιμήκυνσης πρέπει να αντέχει στον ψεκασμό με νερό, να είναι από ελαστικό ή να φέρει ελαστική επίστρωση.

Το καλώδιο επιμήκυνσης πρέπει να χρησιμοποιείται μαζί μ' ένα στοιχείο αντοχής.

Το ηλεκτρικό καλώδιο πρέπει να ελέγχεται τακτικά, μήπως παρουσιάζει συμπτώματα βλάβης και να χρησιμοποιείται μόνο όταν βρίσκεται σε καλή κατάσταση.

Η επισκευή ενός τυχόν χαλασμένου ηλεκτρικού καλωδίου επιτρέπεται να διεξαχθεί μόνο από ένα εξουσιοδοτημένο συνεργείο της Bosch.

Επιτρέπεται μόνο η χρήση καλωδίων επιμήκυνσης κατασκευαστικού τύπου H05VV-F ή H05RN-F.

Συναρμολόγηση



Μη συνδέετε το μηχάνημα στην πρίζα πριν το συναρμολογήσετε εντελώς.

A Συναρμολόγηση της προστατευτικής καλύπτρας

Τοποθετήστε τον προφυλακτήρα **10** και την κεφαλή κοπής **7**.

1 Αναρτήστε τον προφυλακτήρα στην κεφαλή κοπής και ωθήστε τον προς τα πίσω.

2 Πατήστε τον προφυλακτήρα προς τα κάτω μέχρι ν' ασφαλίσει αισθητά (κλικ).

Συναρμολόγηση των τροχών (μόνο ART 30/3000 COMBITRIM)

E1 Θέστε τους τροχούς **11** επάνω στη ράβδο οδήγησης **6**.

E2 Συναρμολογήστε τη βίδα **19** και το παξιμάδι μοχλού **18**.



Υπόδειξη: Η θέση των τροχών μπορεί να μεταβληθεί με λύσιμο του παξιμαδιού μοχλού **18** και ώθηση στην επιθυμητή θέση.

B3 Οι τροχοί μπορούν να μετακινηθούν προς τα επάνω και προς τα κάτω κατά μήκος της ράβδου οδήγησης **6** και να ρυθμιστούν έτσι στο κατάλληλο ύψος κοπής.

Ρύθμιση

C Χρήση της κινητής λαβής

Η κινητή λαβή **4** μπορεί να τεθεί σε διαφορετικές θέσεις:

- 1** Για ν' αλλάξετε τη θέση της λύστε τη βίδα λαβής **3** και ρυθμίστε την κινητή λαβή **4**.
- 2** Σφίξτε πάλι τη βίδα λαβής **3** για να ασφαλίσετε την κινητή λαβή **4** στη ρυθμισμένη θέση.

D Ρύθμιση μήκους του χλοοκοπτικού

- 1** Γυρίστε το κέλυφος σύσφιξης **5** κατά 90°.
- 2** Για αύξηση του μήκους τραβήξτε τη ράβδο οδήγησης προς τα έξω, για μείωση σπρώξτε την προς τα μέσα. Σφίξτε το κέλυφος σύσφιξης **5**.

E Ρύθμιση της γωνίας της κεφαλής κοπής:

Για να αλλάξετε τη γωνία κοπής πατήστε με το πόδι σας το πετάλι **12** και γυρίστε τη ράβδο οδήγησης **6** στην επιθυμητή θέση.

Αφήστε ελεύθερο το πετάλι **12**.

Ρύθμιση για κοπή στις άκρες

F Μετακίνηση των τροχών (αν είναι συναρμολογημένοι):

- 1** Λύστε το παξιμάδι μοχλού **18**.
- 2** Γυρίστε τους τροχούς **11** κατά 90° όπως φαίνεται στην εικόνα.
- 3** Σφίξτε το παξιμάδι μοχλού **18**.

G Ρύθμιση της γωνίας της κεφαλής κοπής:

- 1** Πατήστε με το πόδι σας το πετάλι **12**.
- 2** Θέστε τη ράβδο οδήγησης **6** στην κατώτατη θέση. Αφήστε πάλι ελεύθερο το πετάλι **12**.

H Μετακίνηση της κεφαλής κοπής:

- 1** Λύστε το κέλυφος **5**.
- 2** Γυρίστε τη ράβδο οδήγησης **6** κατά 90°, όπως φαίνεται στην εικόνα, για να ρυθμίσετε την κεφαλή κοπής **7** για απλή κοπή/για κοπή στις άκρες. Σφίξτε πάλι το κέλυφος σύσφιξης **5**.

Κοπή και κοπή άκρων



Απομακρύντε τυχόν πέτρες, πεταμένα ξύλα και άλλα αντικείμενα από την υπό κοπή επιφάνεια.

Μετά τη διακοπή της λειτουργίας του χλοοκοπτικού η μεσηνέζα συνεχίζει να κινείται για μερικά δευτερόλεπτα ακόμη. Περιμένετε να σταματήσει να κινείται ο κινητήρας/η μεσηνέζα πριν θέσετε το μηχάνημα εκ νέου σε λειτουργία.

Μη θέτετε το μηχάνημα εκτός λειτουργίας κι αμέσως μετά σε λειτουργία.

Θέση σε κι εκτός λειτουργίας

Πατήστε και κρατήστε πατημένο το διακόπτη **1**. Για να διακόψετε τη λειτουργία αφήστε το διακόπτη **1** ελεύθερο.

I Κοπή χορταριού

Μετακινείτε το χλοοκοπτικό προς τα δεξιά και προς τα αριστερά, κρατώντας ταυτόχρονα επαρκή απόσταση από το σώμα σας.

Το χλοοκοπτικό μπορεί και κόβει αποτελεσματικά χορτάρι ύψους μέχρι 15 cm. Υψηλότερο χορτάρι κόβεται βαθμιαία.

Πριν κόψετε ψηλό χορτάρι αφαιρέστε τους τροχούς (μόνο ART 30/3000 COMBITRIM).

Κοπή πολύ ψηλού χορταριού/ζιζανιών

Το μηχάνημα είναι εξοπλισμένο με μια ιδιαίτερα γερή μεσηνέζα. Η συναρμολόγηση περιγράφεται στο κεφάλαιο «Συντήρηση των καρουλιών».

Για να κόψετε πολύ μεγάλα, ανθεκτικά φυτά η ιδιαίτερα γερή μεσηνέζα αυξάνει την απόδοση κοπής επιφέροντας έτσι καλύτερα αποτελέσματα.

J Κοπή άκρων

Οδηγείτε το χλοοκοπτικό κατά μήκος της άκρης του χορτοτάπητα. Προς αποφυγή της ταχείας φθοράς της μεσηνέζας αποφεύγετε την επαφή με στερεές επιφάνειες ή τοίχους.

Για να μπορείτε να οδηγείτε καλύτερα το μηχάνημα χρησιμοποιείτε το τόξο προστασίας δένδρων **9** σαν ράβδο οδήγησης (μόνο ART 30/3000 COMBITRIM – διατίθεται σαν ειδικό εξάρτημα για το ART 23/26/2300/2600 COMBITRIM).

K Κοπή γύρω από δένδρα και θάμνους

Προσοχή όταν κόβετε γύρω από δένδρα και θάμνους να μην τα εγγίξει η μεσηνέζα.

Τα φυτά μπορεί να μαραθούν, αν χαλάσει ο φλοιός τους.

Για να μπορείτε να οδηγείτε καλύτερα το μηχάνημα χρησιμοποιείτε την κινητή λαβή και το τόξο προστασίας δένδρων **9** (μόνο ART 30/3000 COMBITRIM – διατίθεται σαν ειδικό εξάρτημα για το ART 23/26/2300/2600 COMBITRIM).

Ρύθμιση μήκους της μεσηνέζας

Όταν το χλοοκοπτικό βρίσκεται στη θέση για κοπή των άκρων (βλέπε εικόνα J) να μη ρυθμίζετε και να μην κόβετε τη μεσηνέζα. Η σκανδάλη 20 μπορεί να ζεσταθεί υπερβολικά.

Η περιστρεφόμενη μεσηνέζα μπορεί να φθαρεί και να κοπεί. Αυτό το καταλαβαίνετε, όταν ο κινητήρας περιστρέφεται χωρίς φορτίο και το χορτάρι δεν κόβεται.

L Πατήστε τον ευρισκόμενο σε λειτουργία χλοοκόπη επάνω στο έδαφος, ή σε μια άλλη σταθερή επιφάνεια κι ακολουθώντας αφήστε τον ελεύθερο (απαραίτητη πίεση 3 kg περίπου). Έτσι η σκανδάλη **20** απελευθερώνει τη μεσηνέζα. Κάθε φορά που ενεργοποιείται η σκανδάλη το καρούλι αποδεσμεύει 4 cm μεσηνέζα περίπου.

Αν η μεσηνέζα έχει σπάσει τελείως πιέστε δυο φορές, για να πετύχετε την πλήρη διατομή κοπής.

M Όταν η μεσηνέζα υπερβεί τη μεγιστή διατομή κοπής κόβεται από το ενσωματωμένο στην προστατευτική καλύπτρα **10** μαχαίρι **24**.

Συντήρηση

Τραβάτε το φιν από την πρίζα πριν διεξάγετε οποιαδήποτε εργασία στο ίδιο το μηχάνημα.

Υπόδειξη: Διεξάγετε τακτικά τις παρακάτω εργασίες συντήρησης, για να εξασφαλιστεί μια μακρόχρονη και ασφαλή χρήση.

Ελέγχετε τακτικά το μηχάνημα, μήπως παρουσιάζει εμφανείς ελλείψεις, π. χ. χαλαρές συνδέσεις και φθαρμένα ή χαλασμένα εξαρτήματα.

Ελέγχετε, αν οι καλύπτρες και οι προστατευτικές διατάξεις είναι σώες και σωστά συναρμολογημένες. Πριν από κάθε χρήση διεξάγετε ενδεχομένως τυχόν απαραίτητες εργασίες συντήρησης ή επισκευής.

Αν παρόλες τις επιμελημένες μεθόδους κατασκευής και ελέγχου το χλοοκοπτικό σταματήσει κάποτε, τότε η επισκευή του πρέπει να ανατεθεί σ' ένα εξουσιοδοτημένο συνεργείο ηλεκτρικών συσκευών της Bosch.

Όταν ζητάτε διασαφητικές πληροφορίες και όταν παραγγέλλετε ανταλλακτικά, παρακαλούμε να αναφέρετε οπωσδήποτε το 10ψήφιο κωδικό αριθμό που υπάρχει στην πινακίδα κατασκευαστή!

Συντήρηση των καρουλιών

Τραβάτε το φιν από την πρίζα πριν διεξάγετε οποιαδήποτε εργασία στο ίδιο το μηχάνημα.

M Αντικατάσταση του καρουλιού της μεσηνέζας

Συγκρατήστε την πλάκα του καρουλιού **23**.

Περιστρέψτε το κάλυμμα του καρουλιού **21** με φορά αντίθετη εκείνης των δεικτών του ρολογιού και αφαιρέστε το.

Αφαιρέστε το άδαιο καρούλι **25** από την καλύπτρα καρουλιού.

Περάστε τη μεσηνέζα του νέου/γεμάτου καρουλιού μέσα από την τρύπα **22** και βάλτε τη στο κάλυμμα του καρουλιού **21**.

Τραβήξτε από το καρούλι περίπου 9 cm μεσηνέζα.

Τοποθετήστε το καρούλι μαζί με το κάλυμμα καρουλιού **21** σωστά επάνω στην πλάκα του καρουλιού (μπαγιονέτα), πιέστε το λίγο και στη συνέχεια γυρίστε το προς τα δεξιά μέχρι αναστολής.

Συναρμολόγηση του καρουλιού με ιδιαίτερα γερή μεσηνέζα

Συγκρατήστε την πλάκα του καρουλιού **23**.

Περιστρέψτε το κάλυμμα του καρουλιού **21** με φορά αντίθετη εκείνης των δεικτών του ρολογιού και αφαιρέστε το.

Τοποθετήστε το καρούλι με την ιδιαίτερα γερή μεσηνέζα **14** στη σωστή θέση επάνω στην πλάκα καρουλιού (σύνδεση μπαγιονέτ), πατήστε το προς τα κάτω και σφίξτε το γυρίζοντάς το με ωρολογιακή φορά (κλικ).

O Σε περίπτωση που η ιδιαίτερα γερή μεσηνέζα σπάσει, αφαιρέστε το καρούλι όπως περιγράφεται πιο πάνω και περάστε την εφεδρική μεσηνέζα **13** στο καρούλι όπως φαίνεται στην εικόνα.

Η εφεδρική ιδιαίτερα γερή μεσηνέζα μπορεί να διαφυλαχθεί στο μηχάνημα όπως φαίνεται στη εικόνα.

Ν Γέμισμα της μεσηνέζας

Αφαιρέστε το καρούλι **25** όπως περιγράφηκε παραπάνω.

Συμπιέστε το δακτύλιο συγκράτησης **27**, ωθήστε τον προς τα εμπρός και αφαιρέστε τον πάνω από τη μικρότερη διατομή του καρουλιού.

Κόψτε περίπου 8 m μεσηνέζα από το εφεδρικό καρούλι γεμίσματος. Πιέστε το ένα άκρο μέσα στην εγκοπή του καρουλιού κατά τέτοιο τρόπο, ώστε να προεξέχει κατά 4 mm περίπου.

Τυλίξτε την καλά τεντωμένη μεσηνέζα σε συμμετρικά στρώματα όπως δείχνει το βέλος. Περάστε το άκρο της μεσηνέζας μέσα από τη σχισμή **26** στο δακτύλιο συγκράτησης **27**.

Κρατήστε τη μεσηνέζα τεντωμένη και ωθήστε το δακτύλιο συγκράτησης **27** επάνω από τη μικρότερη διατομή του καρουλιού.

Τοποθετήστε το καρούλι όπως περιγράφηκε παραπάνω.

Υπόδειξη: Χρησιμοποιείτε μόνο μεσηνέζες από την Bosch. Αυτές διαθέτουν βελτιωμένες ιδιότητες κοπής και ξαναγεμίσματος. Άλλες, διαφορετικές μεσηνέζες οδηγούν σε μειωμένη απόδοση εργασίας.

Μετά την κοπή/Διαφύλαξη

Τραβάτε το φιν από την πρίζα πριν διεξάγετε οποιαδήποτε εργασία στο ίδιο το μηχάνημα.

Καθαρίστε το εξωτερικό τμήμα του χλοσκοπτικού ριζικά με μια μαλακή βούρτσα κι ένα πανί. Μη χρησιμοποιείτε διαλύτες ή μέσα στίλβωσης. Απομακρύντε ολοσχερώς τα κολλημένα υπολείμματα της χλόης και τα άλλα μικροαντικείμενα, ιδιαίτερα από τις σχισμές αερισμού **8**.

Τοποθετήστε το μηχάνημα με την πλευρά στο δάπεδο και καθαρίστε το εσωτερικό της προστατευτικής καλύπτρας **10**. Αφαιρέστε τυχόν συμπιεσμένα υπολείμματα της χλόης μ' ένα κομμάτι ξύλο ή πλαστικό.

Αναρτάτε το καλώδιο στο γάντζο καλωδίου. ΜΗΝ τυλίγετε το καλώδιο και την μπαλαντέζα μαζί γύρω από γάντζο καλωδίου και τον προφυλακτήρα. Το καλώδιο μπορεί να υποστεί βλάβη αν αγγίξει το μαχαίρι κοπής. Να τυλίγετε το καλώδιο ΜΟΝΟ στον ενσωματωμένο γάντζο καλωδίου.

Αναζήτηση σφαλμάτων

Στον παρακάτω πίνακα αναφέρονται τα συμπτώματα των σφαλμάτων καθώς και πως μπορείτε να τα εξουδετερώσετε, αν κάποια φορά το μηχάνημα δε θα εργάζεται άψογα. Απευθυνθείτε στο συνεργείο σας της εξυπηρέτησης πελατών (Service) αν μ' αυτόν τρόπο δεν θα μπορέσετε να εντοπίσετε και να εξουδετερώσετε το πρόβλημα.

Προσοχή: Πριν αρχίσετε την αναζήτηση του σφάλματος διακόψτε τη λειτουργία και τραβήξτε το φιν από την πρίζα.

Συμπτώματα	Πιθανή αιτία	Θεραπεία
Το χλοσκοπτικό δε λειτουργεί	Λείπει η τάση δικτύου Χαλασμένη πρίζα δικτύου Χαλασμένο καλώδιο επιμήκυνσης Ενεργοποιήθηκε η ασφάλεια	Ελέγξτε και θέστε σε λειτουργία Χρησιμοποιήστε μια άλλη πρίζα Ελέγξτε κι ενδεχομένως αντικαταστήστε το καλώδιο Αλλάξτε την ασφάλεια
Το χλοσκοπτικό κάνει διακοπές	Χαλασμένο καλώδιο επιμήκυνσης Χαλασμένη εσωτερική καλωδίωση του μηχανήματος	Ελέγξτε κι ενδεχομένως αντικαταστήστε το καλώδιο Απευθυνθείτε στην υπηρεσία εξυπηρέτησης πελατών Απευθυνθείτε στην υπηρεσία εξυπηρέτησης πελατών
Το μηχάνημα υπερφορτίζεται	Πολύ υψηλό χορτάρι	Κόβετε βαθμιαία
Το μηχάνημα δεν κόβει	Πολύ κοντή/σπασμένη μεσηνεζα	Ρυθμίστε το μήκος της μεσηνέζας με το χέρι/αυτόματα
Δεν προωθείται η μεσηνέζα	Άδειο καρούλι Μπερδεύτηκε η μεσηνέζα στο καρούλι	Ελέγξτε το καρούλι Αν χρειαστεί, ξανατυλίξτε την

Συμπτώματα	Πιθανή αιτία	Θεραπεία
Το σπάσιμο της μεσηνέζας συνεχίζεται	Μπερδεύτηκε η μεσηνέζα στο καρούλι Ο χειρισμός του χλοοκόπτη δεν είναι σωστός	Αν χρειαστεί, ξανατυλίξτε την Κόβετε μόνο με την αιχμή της μεσηνέζας και αποφεύγετε την επαφή με πέτρες, τοίχους και άλλα σταθερά αντικείμενα. Ρυθμίζετε τακτικά τη μεσηνέζα για να επιτυγχάνετε ολόκληρο το φάρδος κοπής.

Απόσυρση

Τα ηλεκτρικά εργαλεία, τα εξαρτήματα και οι συσκευασίες πρέπει να ανακυκλώνονται με τρόπο φιλικό προς το περιβάλλον.

Μόνο για χώρες της ΕΕ:



Μη ρίχνετε τα ηλεκτρικά εργαλεία στα απορρίμματα του σπιτιού σας! Σύμφωνα με την Κοινοτική Οδηγία 2002/96/ΕΚ σχετικά με τις παλιές ηλεκτρικές και ηλεκτρονικές συσκευές και την μεταφορά της

σε εθνικό δίκαιο, τα άχρηστα ηλεκτρικά εργαλεία δεν είναι υποχρεωτικό πλέον να συλλέγονται ξεχωριστά πριν να ανακυκλωθούν με τρόπο φιλικό προς το περιβάλλον.

Service και σύμβουλος πελατών

Το Service απαντά στις ερωτήσεις σας σχετικά με την επισκευή και τη συντήρηση του προϊόντος σας καθώς και για τα αντίστοιχα ανταλλακτικά. Λεπτομερή σχέδια και πληροφορίες για τα ανταλλακτικά θα βρείτε στην ηλεκτρονική διεύθυνση:

www.bosch-pt.com

Η ομάδα συμβούλων της Bosch σας υποστηρίζει με ευχαρίστηση όταν έχετε ερωτήσεις σχετικές με την αγορά, τη χρήση και τη ρύθμιση των προϊόντων και ανταλλακτικών.

Ελλάδα

Robert Bosch A.E.

Κηφισού 162

12131 Περιστέρι-Αθήνα

Tel.: +30 (0210) 57 01 200 KENTPO

Tel.: +30 (0210) 57 70 081 – 83 KENTPO

Fax: +30 (0210) 57 01 263

Fax: +30 (0210) 57 70 080

www.bosch.gr

ABZ Service A.E.

Tel.: +30 (0210) 57 01 375 – 378 SERVICE

Fax: +30 (0210) 57 73 607

Δήλωση συμβατικότητας

Οι τιμές μέτρησης του θορύβου εξακριβώθηκαν σύμφωνα με το πρότυπο 2000/14/ΕΚ (ύψος 1,60 m, απόσταση 1 m).

Η χαρακτηριστική στάθμη θορύβου του μηχανήματος εξακριβώθηκε σύμφωνα με την καμπύλη A και ανέρχεται σε: Στάθμη ακουστικής πίεσης 85 dB(A), στάθμη ακουστικής ισχύος 95 dB(A). Ανασφάλεια μέτρησης K=1 dB.

Φοράτε ωτασπίδες!

Οι συνολικές τιμές κραδασμών (άθροισμα ανυσμάτων τριών διεθνύνσεων) εξακριβώθηκαν σύμφωνα με το πρότυπο EN 60335:

Τιμή εκπομπής κραδασμών $a_h=3,5 \text{ m/s}^2$, Ανασφάλεια K=2 m/s^2 .

Δηλώνουμε υπεύθυνα ότι το προϊόν που αναφέρεται στα «Τεχνικά χαρακτηριστικά» εκπληρώνει πλήρως τα εξής πρότυπα ή κανονιστικά έγγραφα: EN 60335 σύμφωνα με τις διατάξεις των οδηγιών 2004/108/ΕΚ, 98/37/ΕΚ (έως 28.12.2009), 2006/42/ΕΚ (από 29.12.2009), 2000/14/ΕΚ.

2000/14/ΕΚ: Εγγυόμαστε στάθμη ακουστικής έντασης 96 dB(A).

Διαδικασία αξιολόγησης της Δήλωσης συμβατικότητας σύμφωνα με το παράρτημα VI.

Κατηγορία προϊόντος: 33

Κατονομαζόμενη υπηρεσία δοκιμών: SRL, Sudbury, England, Nr. 1088

Τεχνικός φάκελος από: Bosch Lawn and Garden Ltd., PT-LG/EAE, Stowmarket, Suffolk IP14 1EY, England

Leinfeld, στις 21.10.2009

Dr. Egbert Schneider
Senior Vice President
Engineering

Dr. Eckerhard Strötgen
Head of Product
Certification

Robert Bosch GmbH, Power Tools Division

Τηρούμε το δικαίωμα αλλαγών



Güvenlik talimatı

Dikkat! Aşağıdaki talimatı dikkatlice okuyun. Misinalı çim biçme makinesinin kumanda elemanları ve usulüne uygun kullanımı hakkında bilgi alın. Daha sonra bakmak ve kullanmak için lütfen bu kullanım kılavuzunu güvenli bir yerde saklayın.

Misinalı çim biçme makinesi üzerindeki sembollerin açıklanması



Genel tehlike uyarıları.



Kullanma kılavuzuna bakın.



Koruyucu gözlük kullanın.

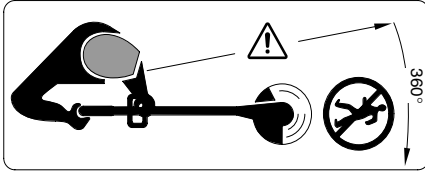

Çevredeki kişilere fırlatabilecek parçalara dikkat.

Çevredeki kişilerin aletten yeterli uzaklıkta bulunmalarını sağlayın.



Alette ayar ve temizlik yapmadan önce, kablo sıkıştığında veya misinalı çim biçme makinesini kısa bir süre bırakacağınızda, aleti kapatın ve kabloyu prizden çekin. Akım kablosunu kesici misinadan uzak tutun.



Yağmur altında çim biçmeyin veya misinalı çim biçme makinesini yağmur altında bırakmayın.

- Misinalı çim biçme makinesini hiçbir zaman hasarlı koruyucu kapak ve muhafazalar ile veya bunları çıkararak kullanmayın.
- Aleti kullanmaya başlamadan önce akım kablosunun ve/veya uzatma kablosunun hasarlı olup olmadığını veya yıpranmış olup olmadığını kontrol edin. Eğer kablo kullanma sırasında hasar görürse hemen prizden çekin. **PRİZDEN ÇEKMEDEN ÖNCE KABLOYA DOKUNMAYIN.** Kablo hasarlı veya ezilmişse misinalı çim biçme makinesini kullanmayın.
- Kullandıktan sonra, çarpma veya darbelerden sonra alette yıpranma veya hasar olup olmadığını kontrol edin ve gerekiyorsa onarıma gönderin.
- Misinalı çim biçme makinesini çıplak ayakla veya açık sandaletlerle kullanmayın; çalışırken daima sağlam ayakkabılar ve uzun pantolonlar giyin.

- Uzatma kablosunu keskin ve kesici cisim veya eşyalardan uzak tutun.
- Çocukların ve bu talimatları bilmeyen kişilerin misinalı çim biçme makinesini kullanmasına hiçbir zaman izin vermeyin. Aletin kullanıldığı ülkedeki ulusal hükümler bazı durumlarda aletin kullanma yaşını sınırlayabilir. Misinalı çim biçme makinesini çocukların ulaşamayacağı yerlerde saklayın.
- Bu alet (çocuklar da dahil olmak üzere) görme, işitme veya zihinsel engelli veya sorumlu bir kişinin gözetimi olmaksızın bu aleti kullanabilecek bilgi ve deneyime sahip olmayan kişiler tarafından kullanılamaz. Çocuklara dikkat edin ve aletle oynamalarına izin vermeyin.
- Yakınızdaki başkaları, özellikle de çocuklar ve ev hayvanları varken biçme yapmayın.
- Bu aleti kullananlar, başkalarının başına gelebilecek yaralanma veya maddi hasarlardan sorumludur.
- Dönen misinayı tutmadan önce tam olarak durmasını bekleyin. Alet kapandıktan sonra da misina bir süre serbest dönüşte döner ve yaralanmalara neden olabilir.
- Sadece gündüz gözüyle veya iyi aydınlatılmış durumlarda biçme yapın.
- Misinalı çim biçme makinesini mümkün olduğu kadar ıslak çimlerde kullanmamaya bakın.
- Misinalı çim biçme makinesini taşıırken mutlaka kapatın.
- Aleti çalıştırmadan önce ellerinizi ve ayaklarınızı dönen misinadan uzaklaştırın.
- Ellerinizi ve ayaklarınızı dönen misinaya yaklaştırmayın.
- Bu alet içinde asla metalden yapılmış kesici iplikler kullanmayın.
- Misinalı çim biçme makinesini düzenli olarak kontrol edin ve gerekli bakımları yapın.
- Misinalı çim biçme makinesinin onarımını sadece yetkili servis atölyelerine yaptırın.
- Havalandırma aralıklarında hiçbir zaman çim kalıntılarının bulunmasına izin vermeyin.
- Uzunluğunu ayarlamak için misinayı kesen bıçak tarafından yaralanmamak için kendinizi koruyun. Misinayı yerleştirdikten veya yönlendirdikten sonra misinalı çim biçme makinesini çalıştırmadan önce daima yatay çalışma pozisyonuna çevirin.
- Kenar biçme pozisyonunda misinayı yönlendirmeyin ve kesmeyin.

■ Şu durumlarda aleti kapatın ve şebeke fişini prizden çekin:

- aleti kontrol dışı bıraktığınızda
- misina bobinini değiştirmeden önce
- kablo karıştığında
- temizlikten önce veya misinalı çim biçme makinesinin kendinde bir çalışma yapmadan önce.

- Aletinizi güvenli, kuru ve çocukların erişemeyeceği bir yerde saklayın. Aletin üzerine başka bir araç-gereç veya benzeri eşya koymayın.

- Güvenliğiniz için yıpranmış ve hasar görmüş parçaları değiştirin.

- Değiştirilecek parçaların orijinal Bosch parçaları olduğundan emin olun.

Teknik Veriler

Misinalı çim biçme makinesi	ART 23 COMBITRIM/ ART 2300 COMBITRIM	ART 26 COMBITRIM/ ART 2600 COMBITRIM	ART 30 COMBITRIM/ ART 3000 COMBITRIM
Sipariş no.	3 600 H78 B..	3 600 H78 C..	3 600 H78 D..
Giriş gücü [W]	400	450	500
Boştaki devir sayısı [dev/dak]	12 000	11 500	10 500
Misina besleme (ayar)	Pro silkeleme otomatığı	Pro silkeleme otomatığı	Pro silkeleme otomatığı
Ayarlanabilir tutamak	●	●	●
Trimer başı açısı ayarı/Kenar kesme ayarı	●	●	●
Kesici misina [mm]	Ø 1,6	Ø 1,6	Ø 1,6
Kesme çapı [cm]	23	26	30
Misina bobininin kapasitesi [m]	8	8	8
Ekstra güçlü kesici misina [mm]	Ø 2,4	Ø 2,4	Ø 2,4
Ağırlığı (özel aksesuar olmadan) [kg]	2,7	3,0	3,2
Koruma sınıfı	□ / II	□ / II	□ / II
Seri numarası	Aletin tip etiketi üzerindeki seri numarasına 16 bakınız.		

Usulüne uygun kullanım

Bu alet; normal çim biçme makinesinin yavaşamadığı, çalı ve bitki örtüsü altındaki çim ve yaban otlarının biçilmesi için geliştirilmiştir.

Bu aletin usulüne göre kullanımı 0 °C ve 40 °C sıcaklıklar arasındadır.

Giriş

Bu kitapçık aletin doğru montajı ve güvenli kullanımına ilişkin talimatı içerir. Bu talimatı dikkatlice okumanız önemlidir.

Teslimat kapsamı

Misinalı çim biçme makinesini ambalajından dikkatlice çıkarın ve aşağıdaki parçaların tam olup olmadığını kontrol edin:

- Misinalı çim biçme makinesi
- Koruyucu kapak
- Ayarlanabilir tutamak (takılı)
- Tekerlekler (sadece ART 30/3000 COMBITRIM)
- Ağaç koruma kolu (sadece ART 30/3000 COMBITRIM)
- Ekstra güçlü kesici misina
- Kullanma kılavuzu

Eğer parçalar eksik veya hasarlı ise lütfen yetkili satıcınıza başvurun.

Aletin elemanları

- 1 Açma/kapama şalteri
- 2 Tutamak
- 3 Tutamak vidası
- 4 Ayarlanabilir tutamak
- 5 Sıkma kovanı
- 6 Boru
- 7 Kesici baş
- 8 Havalandırma aralıkları
- 9 Ağaç koruma kolu
(sadece ART 30/3000 COMBITRIM)
- 10 Koruyucu kapak
- 11 Tekerlekler
(sadece ART 30/3000 COMBITRIM)
- 12 Trimer başı açma ayarı ayak pedalı
- 13 Ekstra güçlü kesici misina
- 14 Ekstra güçlü kesici misinalı bobin
- 15 Şebeke fişi**
- 16 Seri numarası

**Ükelere özgü

Kullanım kılavuzunda tanımlanan ve şekilleri gösterilen aksesuarın mutlaka teslimat kapsamında bulunması gerekir!



Güvenliğiniz için

Dikkat! Ayar ve temizlik işlerinden önce, kablo kesilmiş, hasar görmüş veya dolaşmış ise aleti kapatın ve şebeke fişini prizden çekin.

Misinalı çim biçme makinesi kapandıktan sonra kesici misina bir süre daha serbest dönüşte döner.

Dikat – Dönmekte olan kesici misinaya dokunmayın.

Elektrik emniyeti

Güvenliği artırmak için aletiniz koruyucu izolasyonla donatılmış olup topraklama gerektirmez. İşletim gerilimi 230 V AC, 50 Hz'dir (AB üyesi olmayan ülkeler için alet tipine göre 220 V, 240 V). Sadece müsaade edilen uygun uzatma kablosu kullanın. Bu konulardaki bilgiyi yetkili satıcınızdan veya servisinizden alabilirsiniz.

Güvenliği artırmak için maksimum 30 mA'lık hatalı akım FI şalterinin (RCD) kullanılmasını öneririz. Bu FI şalter her kullanımdan önce kontrol edilmelidir.

DİKKAT: Güvenliğiniz için, alete monte edilmiş bulunan fişin 15 uzatma kablosu 17 ile bağlantılı olması gerekir.

Uzatma kablosunun kuplajı püskürme suyuna karşı korunmalı olmalı, lastikten veya lastik kaplamadan yapılmış olmalıdır.

Uzatma kablosu bir gerginlik giderme tertibatı ile birlikte kullanılmalıdır.

Bağlantı kablosu hasar açısından düzenli olarak kontrol edilmeli ve sadece iyi durumda iken kullanılmalıdır.

Bağlantı kablosu hasar gördüğünde sadece yetkili bir Bosch servisinde onarılmalıdır.

Sadece H05VV-F veya H05RN-F tipi bağlantı kablosu kullanılmalıdır.

Montaj



Tam olarak monte etmeden önce aleti prize takmayın.

A Koruyucu kapağın takılması

Koruyucu kapağı 10 misinalı çim biçme makinesinin 7 baş kısmına takın.

1 Koruyucu kapağı misinalı çim biçme makinesinin başına takın ve arkaya doğru itin.

2 Koruyucu kapağı güvenli bir biçimde kavrama yapıncaya kadar (Klik) arkaya bastırın.

Tekerleklerin takılması

(sadece ART 30/3000 COMBITRIM)

E1 Tekerlekleri 11 kılavuz kola 6 yerleştirin.

E2 Vidayı 19 ve kelebek somunu 18 takın.

Açıklama: Tekerleklerin pozisyonu kelebek somunu 18 gevşetmek ve istenilen konuma itmek suretiyle değiştirilebilir.

E3 Tekerlekler kılavuz kolda 6 yukarı ve aşağı doğru itilebilir ve gerekli kesme yüksekliğine ayarlanabilir.

Ayarlama

C Hareketli tutamağın kullanılması

Hareketli tutamak 4 çeşitli konumlara getirilebilir:

1 Konumu değiştirmek için tutamak vidasını 3 gevşetin ve hareketli tutamağı 4 istediğiniz konuma getirin.

2 Hareketli tutamağı 4 ayarlanan konumda emniyete almak için tutamak vidasını 3 sıkın.

D Trimer uzunluğunun ayarlanması

1 Sıkma kovanını 5 90° çevirin.

2 Uzatmak için kılavuz kolu dışarı çekin, kısaltmak için içeri itin. Sıkma kovanını 5 tekrar sıkın.

E Trimer başı açısının ayarlanması:

Kesme açısını değiştirmek için ayak pedalını **12** aşağı bastırın ve kılavuz kolu **6** istediğiniz konuma çevirin.

Ayak pedalını **12** bırakın.

Kenar kesme ayarı

F Tekerleklerin ayarı (eğer takılı iseler):

- ① Kelebek somunu **18** gevşetin.
- ② Tekerlekleri **11** şekilde gösterildiği gibi **90°** çevirin.
- ③ Kelebek somunu **18** sıkın.

G Trimer başı açısının ayarlanması:

- ① Ayak pedalını **12** aşağı bastırın.
- ② Kılavuz kolu **6** en aşağı pozisyona getirin. Ayak pedalını **12** tekrar bırakın.

H Trimer başının ayarı:

- ① Sıkma kovanını **5** gevşetin.
- ② Trimer başını **7** şekilde gösterildiği gibi kesme/kenar kesmeye ayarlamak için kılavuz kolu **6** **90°** çevirin. Sıkma kovanını **5** tekrar sıkın.

Biçme ve kenar düzeltme

! **Biçme yapacağınız yerdeki taş ve tahta parçaları ile diğer cisimleri temizleyin.**

Misinalı çim biçme makinesi kapatıldıktan sonra da kesici misina birkaç saniye serbest dönüşte döner. Aleti tekrar çalıştırmadan önce motorun ve kesici misinanın tam olarak durmasını bekleyin.

Aleti arka arkaya ve çok kısa sürelerde açıp kapamayın.

Açma/kapama

Şaltare **1** basın ve basılı tutun. Kapamak için şalteri **1** bırakın.

I Çim biçme

Misinalı çim biçme makinesini sağa ve sola hareket ettirin ve onu kendinizde yeterli uzaklıkta tutun.

Misinalı çim biçme makinesi çimleri **15 cm** yüksekliğe kadar etkin biçimde kesebilir. Daha yüksek çimler kademeli olarak kesilmelidir.

Uzun çimleri kesmeden önce tekerlekleri çıkarın (sadece ART 30/3000 COMBITRIM).

Çok uzun çimlerin ve yaban otlarının kesilmesi

Bu alet ekstra güçlü kesici misina ile donatılmıştır; montaj "Bobin bakımı" bölümünde açıklanmaktadır.

Uzun, dirençli bitkilerin kesilmesinde ekstra güçlü misina çalışma performansını yükseltir ve daha iyi sonuçlar alınmasını sağlar.

J Kenarlarda biçme (Kenar temizleme)

Misinalı çim biçme makinesini gördüğü gibi çim kenarı boyunca sürün. Misinanın çabuk aşınmasını önlemek için sert zemine veya duvarlara temastan kaçınin.

Aleti daha iyi yönlendirmek için ağaç koruma kolunu **9** yardımcı olarak kullanın (sadece ART 30/3000 COMBITRIM – ART 23/26/2300/2600 COMBITRIM için aksesuar olarak kullanılabilir).

K Ağaç ve çalılıklar çevresinde biçme

Misinanın ağaç ve çalılıklara temasını önlemek için ağaç çevrelerinde dikkatli çalışın.

Kabukları tahrip olunca bitkiler ölebilir.

Aleti daha iyi yönlendirmek için konumu ayarlanabilir tutamağı ve ağaç koruma kolunu **9** kullanın (sadece ART 30/3000 COMBITRIM – ART 23/26/2300/2600 COMBITRIM için aksesuar olarak kullanılabilir).

Misina besleme (Misina ayarı)

! **Kenar biçme pozisyonunda (Bakınız: Şekil J) misinayı yönlendirmeyin ve kesmeyin. Tetik 20 ısınabilir.**

Dönen misina yıpranabilir veya kopabilir. Bu, motorun boşta çalışmasından ve çimlerin biçilmemesinden anlaşılır.

L Çalışmakta olana misinalı çim biçme makinesini yere veya sert bir zemine doğru bastırın ve tekrar bırakın (gerekli bastırma kuvveti yaklaşık **3 kg**). Bu yolla tetik **20** kesici misinayı serbest bırakır. Misina bobini her işlemde yaklaşık **4 cm** misinayı ileri sürer.

Eğer misina tümüyle kopmuşsa, tam kesme çapına ulaşmak için iki kez bastırın.

M Eğer misina maksimum kesme çapını aşınca koruyucu kapak **10** içindeki bıçak **24** tarafından kesilir.

Bakım

! **Aletin kendinde bir çalışma yapmadan önce her defasında fişi prizden çekin.**

Uyarı: Aleti uzun süre ve güvenli biçimde kullanabilmek için aşağıdaki işlemleri düzenli olarak yapın.

Bu alette sadece üretici tarafından müsaade edilen aksesuar ve yedek parçaların kullanımına müsaade vardır. Orijinal aksesuar ve orijinal yedek parçalar aletin arızasız ve kusuz biçimde çalışmasını güvenceye alır.

Muhafazaların ve koruyucu donanımların hasarlı olup olmadıklarını ve doğru olarak takılıp takılmadıklarını kontrol edin. Aleti kullanmadan önce gerekli olan bakım ve onarım işlemlerini yerine getirin.

Titiz üretim ve test yöntemlerine rağmen misinalı çim biçme makinesi arıza yapacak olursa, onarımı Bosch elektrikli el aletleri için yetkili bir Bosch Servisine yaptırın.

Bütün başvuru ve yedek parça siparişlerinizde lütfen aletin 10 haneli sipariş numarasını mutlaka belirtin!

Bobinin bakımı

! Aletin kendinde bir çalışma yapmadan önce her defasında fişi prizden çekin.

M Yeni misina bobininin takılması

Bobin levhasını **23** sıkıca tutun.

Bobin muhafazasını **21** görüldüğü gibi saat hareket yönünün tersine doğru çevirerek çıkarın.

Boş bobini **25** bobin muhafazasından alın.

Yeni veya doldurulmuş bobini delikten **22** geçirin ve bobin muhafazası **21** içine yattırın.

Bobinden yaklaşık 9 cm misinayı dışarı çekin.

Muhafazası **21** ile birlikte bobini görüldüğü gibi, doğru biçimde bobin levhası üzerine yerleştirin (bayonet), bastırın ve sonuna kadar sağa çevirin.

Ekstra güçlü kesici misinalı bobininin takılması

Bobin levhasını **23** sıkıca tutun.

Bobin muhafazasını **21** görüldüğü gibi saat hareket yönünün tersine doğru çevirerek çıkarın.

Ekstra güçlü kesici misinalı bobini **14** doğru pozisyonda bobin levhası üzerine yerleştirin (bayonet kavrama), aşağı bastırın ve saat hareket yönünde çevirerek sıkın (click).

Q Ekstra güçlü kesici misina kopacak olursa, bobini yukarıda açıklandığı gibi çıkarın ve yedek kesici misinayı **13** şekilde gösterildiği gibi bobine yerleştirin.

Ekstra güçlü kesici misinanın yedeği ana şekilde gösterildiği gibi alet üzerinde saklanabilir.

N Misina doldurma (sarma)

Yukarıda anlatıldığı gibi bobini **25** çıkarın.

Şekil I'da görüldüğü gibi tutucu halkayı **27** sıkın, öne itin ve küçük çaplı taraftan bobini çıkarın.

Yaklaşık 8 m'lik misinayı besleme makarasından kesin. Bir ucu yaklaşık 4 mm'lik çıkıntı yapacak biçimde bobin kertiğine bastırın.

Misinayı ok yönünde düzgün sıralar halinde gergin olarak sarın.

Misinanın ucunu iç taraftan tutma halkasının **27** oluşuna **26** sarın.

Misinayı gergin olarak tutun ve tutucu halkayı **27** bobinin küçük çapı üzerine sürün.

Yukarıda anlatıldığı gibi bobini yerleştirin.

Uyarı: Sadece Bosch yedek kesici misina kullanın. Özel olarak geliştirilen bu misinanın daha iyi kesme ve besleme nitelikleri vardır. Diğer marka misinalar iş kalitesinin düşmesine neden olur.

Biçmeden sonra/saklama

! Aletin kendinde bir çalışma yapmadan önce her defasında fişi prizden çekin.

Misinalı çim biçme makinesinin dışını yumuşak bir fırça ve bezle esaslı biçimde temizleyin. Su, çözücü veya polisaj maddesi kullanmayın. Özellikle havalandırma aralıklarındakiler **8** olmak üzere yapışmış bulunan bütün çim kalıntılarını ve diğer parçacıkları temizleyin.

Aleti yana yatırın ve koruyucu kapağın **10** içini temizleyin. Yapışık kalıplaşmış hale gelen çim kalıntılarını bir tahta veya plastik parça ile kazıyın.

Kabloyu kendisini için öngörülmuş alettaki kablo kancasına asın. Bağlantı ve uzatmak kablolarını birlikte kablo kancasına ve koruyucu kapağa SARMAYIN. Eğer kablo kesici bıçağa temas ederse hasar görebilir. Kabloyu SADECE alete entegre kablo kancasına asın.

Hata arama

Aşağıdaki tablo hata olasılıklarını ve bu hataların nasıl giderileceğini göstermektedir. Eğer bu hataları kendiniz gideremiyorsanız bir servise başvurun.

Dikkat: Hata arama işleminden önce aleti kapatın ve fişi prizden çekin.

Hatalar	Olası nedenler	Giderilmesi
Misinalı çim biçme makinesi çalışmıyor	Şebeke gerilimi yok Priz bozuk Uzatma kablosu hasarlı Sigorta atmış	Kontrol edin ve aleti açın Başka prizi kullanın Kabloyu kontrol edin, gerekiyorsa değiştirin Sigortayı değiştirin
Misinalı çim biçme makinesi kesintili çalışıyor	Uzatma kablosu hasarlı Aletin dahili kablağında hata var	Kabloyu kontrol edin, gerekiyorsa değiştirin Müşteri servisine başvurun Müşteri servisine başvurun
Alet aşırı zorlanıyor	Çimlerin boyu çok yüksek	Kademeli olarak biçme yapın
Alet kesmiyor	Misina çok kısa veya kopmuş	Misinayı elle/otomatik olarak besleyin
Kesimi misina beslemesi yapılmıyor	Bobin boş Bobin içindeki misina dolaşmış	Bobini kontrol edin Gerekiyorsa yeniden sarın
Kesici misina tekrar kopuyor	Bobin içindeki misina dolaşmış Misinalı çim biçme makinesi doğru olarak kullanılmıyor	Gerekiyorsa yeniden sarın Sadece kesici misinanın ucu ile biçme yapın, taş, duvar ve diğer sert cisimlerle temasa gelmemek için dikkatli olun. Bütün kesme genişliğinden yararlanabilmek için misinayı düzenli olarak besleyin.

Tasfiye (atma)

Elektrikli el aletleri, aksesuar ve ambalaj malzemesi çevreye zarar vermeyecek biçimde yeniden kazanım işlemine tabi tutulmalıdır.

Sadece AB üyesi ülkeler için:



Elektrikli el aletlerini evsel çöplerin içine atmayın!
Kullanım ömrünü tamamlamış elektrikli ve elektronik aletlere ait Avrupa yönergeleri 2002/96/AT ve bunların ulusal yasalara uygulanması uyarınca artık kullanılması mümkün olmayan elektrikli el aletleri ayrı ayrı toplanmak ve çevreye zarar vermeyecek yöntemlerle tekrar kazanılmak zorundadır.

Müşteri servisi ve müşteri danışmanlığı

Müşteri servisleri ürününüzün onarım ve bakımı ile yedek parçalarına ait sorularınızın yanıtlandırır. Demonte görünüşler ve yedek parçalara ait bilgileri şu adreste de bulabilirsiniz:

www.bosch-pt.com

Bosch müşteri servisi timi satın alacağınız ürünün özellikleri, bu ürünün kullanımı ve ayar işlemleri hakkındaki sorularınız ile yedek parçalarına ait sorularınızı memnuniyetle yanıtlandırır.

Türkçe

Bosch San. ve Tic. A.S.
Ahi Evran Cad. No:1 Kat:22
Polaris Plaza
80670 Maslak/İstanbul

Müşteri Danışmanı: +90 (0212) 335 06 66

Müşteri Servis Hattı: +90 (0212) 335 07 52

Uygunluk beyanı

Gürültü seviyesi ölçme değerleri 2000/14/AT'ye göre belirlenmektedir (1,60 m yükseklik, 1 m mesafe).

Aletin A değerlendirmeli gürültü seviyesi tipik olarak şöyledir: Ses basıncı seviyesi 85 dB(A); gürültü emisyonu seviyesi 95 dB(A). Tolerans K=1 dB.

Koruyucu kulaklık kullanın!

Toplam titreşim değeri (üç yönün vektör toplamı) EN 60335'e göre tespit edilmektedir:
Titreşim emisyon değeri $a_n=3,5 \text{ m/s}^2$, tolerans $K=2 \text{ m/s}^2$.

Tek sorumlu olarak „Teknik veriler“ bölümünde tanımlanan ürünün aşağıdaki norm veya normatif belgelere uygun olduğunu beyan ederiz:

2004/108/AT, 98/37/AT (28.12.2009'a kadar), 2006/42/AT (29.12.2009'dan itibaren), 2000/14/AT yönetmelikleri uyarınca EN 60335.

2000/14/AT: Garanti edilen gürültü emisyonu seviyesi 96 dB(A).

Uyumluluğun değerlendirme yöntemi Ek VI'ya göre.

Ürün kategorisi: 33

Atanan merci: SRL, Sudbury, England, Nr. 1088

Teknik belgelerin bulunduğu yer: Bosch Lawn and Garden Ltd., PT-LG/EAE, Stowmarket, Suffolk IP14 1EY, England

Leinfelden, 21.10.2009

Dr. Egbert Schneider
Senior Vice President
Engineering

Dr. Eckerhard Strötgen
Head of Product
Certification

Dr. Egbert Schneider *Dr. Eckerhard Strötgen*

Robert Bosch GmbH, Power Tools Division

Değişiklikler mümkündür



Przepisy bezpieczeństwa

Uwaga! Przed przystąpieniem do pracy należy dokładnie przeczytać poniższe wskazówki oraz zapoznać się z budową i prawidłową obsługą urządzenia. Prosimy starannie przechowywać instrukcję obsługi do dalszego zastosowania.

Wyjaśnienie symboli umieszczonych na podkaszarce



Ogólna wskazówka ostrzegająca przed potencjalnym zagrożeniem.



Należy przeczytać instrukcję obsługi.



Zakładać okulary ochronne.

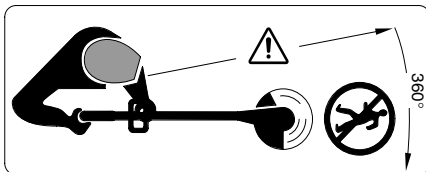

Należy zwracać uwagę, aby znajdujące się w pobliżu osoby nie zostały skażone wyrzuconym przedmiotem.

Przebywające w pobliżu osoby postronne powinny zachować bezpieczną odległość od urządzenia.



Przed wykonaniem jakichkolwiek prac konserwacyjnych, czyszczenia, zmiany nastaw na urządzeniu, w razie zaplątania przewodu lub przed pozostawieniem urządzenia nawet przez krótki czas bez nadzoru, urządzenie należy wyłączyć i wyjąć przewód sieciowy z gniazda. Przewód sieciowy trzymać poza zasięgiem nici tnącej.



Nie stosować podkaszarki w czasie deszczu i nie pozostawiać jej na zewnątrz w czasie deszczu.

- Nie używać podkaszarek z uszkodzonymi bądź zdemontowanymi pokrywkami lub zabezpieczeniami.
- Przed użyciem sprawdzić, czy przewód zasilający lub przedłużający nie jest uszkodzony lub przetarty. W przypadku uszkodzenia przewodu podczas pracy, natychmiast odłączyć przewód od zasilania, wyjmując wtyk przewodu. **NIE DOTYKAĆ PRZEWODU, ZANIM NIE ZOSTANIE ON ODŁĄCZONY OD ŹRÓDŁA ZASILANIA.** Nie używać podkaszarek z przewodem uszkodzonym lub noszącym ślady zużycia.

- Przed użyciem oraz każdorazowo po uderzeniu o kamień, dokładnie sprawdzić urządzenie i ewentualnie oddać je do naprawy.
- Nie używać podkaszarki boso ani w odkrytym obuwiu. Podczas pracy należy zakładać zawsze stabilne obuwie robocze i długie spodnie.
- Przedłużacz trzymać poza zasięgiem mechanizmu tnącego.
- Nie wolno udostępniać kosiarki do użytku dzieciom ani osobom, które nie zapoznały się z niniejszą instrukcją. Proszę zwrócić uwagę, czy w danym kraju nie istnieją przepisy, ograniczające wiek użytkownika podobnych urządzeń. Nieużywaną podkaszarkę przechowywać w miejscu niedostępnym dla dzieci.
- Urządzenie nie może być stosowane przez osoby (wliczając w to dzieci) nie w pełni sprawne fizycznie, psychicznie, z osłabionym wzrokiem lub słuchem, lub takie, których doświadczenie lub wiedza są niewystarczające – jeżeli osoby takie nie znajdują się pod nadzorem osób odpowiedzialnych za ich bezpieczeństwo lub jeżeli nie zostały one poinstruowane, jak należy obchodzić się z urządzeniem. Dzieci powinny znajdować się pod nadzorem, a urządzenie zabezpieczone w taki sposób, żeby nie mogły się one nim bawić.
- Nigdy nie używać podkaszarki, jeżeli w pobliżu znajdują się inne osoby, zwłaszcza dzieci, oraz zwierzęta domowe.
- Operator lub użytkownik jest odpowiedzialny za wypadki lub szkody wyrządzone osobom trzecim, a także za uszkodzenie ich mienia.
- Nie dotykać nici tnącej, zanim nie zatrzyma się ona całkowicie. Nić wiruje jeszcze przez jakiś czas po wyłączeniu silnika i może spowodować obrażenia.
- Pracować tylko w ciągu dnia lub przy dobrym sztucznym oświetleniu.
- W miarę możliwości unikać koszenia mokrej trawy.
- Wyłączyć podkaszarkę przed przenoszeniem jej na miejsce pracy lub z powrotem.
- Przed włączeniem urządzenia upewnić się, że ręce i stopy znajdują się poza zasięgiem obracającej się nici.
- Zachować bezpieczną odległość dłoni i stóp od obracającej się nici.
- Nie używać w tym typie podkaszarki nici metalowych.
- Systematycznie kontrolować i konserwować podkaszarkę.
- Naprawę urządzenia zlecać wyłącznie autoryzowanemu serwisowi elektronarzędzi Bosch.

- Zawsze kontrolować szczeliny wentylacyjne, czy nie są zanieczyszczone resztkami trawy.
- Należy uważać, aby nie doznać obrażeń spowodowanych nożem, służącym do przecinania nici wzdłuż. Po uzupełnieniu lub podregulowaniu żyłki podkaszarkę można włączać dopiero po ustawieniu jej w pozycji poziomej.
- W pozycji służącej do podkaszania krawędzi nie wolno przycinać ani regulować nici.
- **Wyłączyć podkaszarkę i wyjąć wtyk z gniazda sieciowego:**
 - zawsze przed pozostawieniem urządzenia bez nadzoru
 - przed wymianą nici tnącej
 - w przypadku splątania przewodu
 - przed czyszczeniem lub przystąpieniem do prac konserwacyjnych przy podkaszarce.
- Urządzenie przechowywać w bezpiecznym, suchym i niedostępnym dla dzieci miejscu. Nie umieszczać innych przedmiotów na obudowie urządzenia.
- Dla własnego bezpieczeństwa wymieniać natychmiast zużyte lub uszkodzone części.
- Upewnić się, czy części zamienne zostały wyprodukowane przez firmę Bosch.

Dane techniczne

Podkaszarka	ART 23 COMBITRIM/ ART 2300 COMBITRIM	ART 26 COMBITRIM/ ART 2600 COMBITRIM	ART 30 COMBITRIM/ ART 3000 COMBITRIM
Numer katalogowy	3 600 H78 B..	3 600 H78 C..	3 600 H78 D..
Moc nominalna [W]	400	450	500
Prędkość obrotowa bez obciążenia [min ⁻¹]	12 000	11 500	10 500
Regulacja naciągu nici	Pro-półautomatyczna	Pro-półautomatyczna	Pro-półautomatyczna
Uchwyt przestawny	●	●	●
Kątowe ustawienie głowicy/ustawienie do podkaszania krawędzi	●	●	●
Grubość nici tnącej [mm]	Ø 1,6	Ø 1,6	Ø 1,6
Średnica cięcia [cm]	23	26	30
Długość nici [m]	8	8	8
Bardzo mocna nić [mm]	Ø 2,4	Ø 2,4	Ø 2,4
Ciężar (bez osprzętu dodatkowego) [kg]	2,7	3,0	3,2
Klasa ochrony	□ / II	□ / II	□ / II
Numer seryjny	Zob. numer seryjny 16 (tabliczka znamionowa) na urządzeniu.		

Użytkowanie zgodnie z przeznaczeniem

Urządzenie przeznaczone jest do ścinania trawy oraz chwastów, rosnących pod krzewami, przy krzewach i na krawędziach trawnika, których nie daje się skosić kosiarką.

Prawidłowa eksploatacja urządzenia powinna odbywać się w temperaturze otoczenia od 0 °C do 40 °C.

Wstęp

Niniejsza instrukcja zawiera wskazówki dotyczące prawidłowego montażu oraz bezpiecznego użytkowania urządzenia. Należy dokładnie zapoznać się z jej treścią.

Wyposażenie standardowe

Urządzenie należy ostrożnie wyjąć z opakowania i upewnić się, czy w opakowaniu znajdują się następujące elementy:

- Podkaszarka
- Pokrywa ochronna
- Uchwyt przestawny (zamontowany)
- Kółka (tylko ART 30/3000 COMBITRIM)
- Kabłąk dystansowy chroniący korę drzew (tylko ART 30/3000 COMBITRIM)
- Bardzo mocna nić
- Instrukcja obsługi

W przypadku stwierdzenia braku lub uszkodzenia któregoś z elementów, należy skontaktować się ze sklepem, w którym dokonali Państwo zakupu.

Elementy urządzenia

- 1 Włącznik/wyłącznik
- 2 Uchwyt
- 3 Śruba uchwyty
- 4 Uchwyt przestawny
- 5 Tuleja zaciskowa
- 6 Rura
- 7 Głowica podkaszarki
- 8 Szczeliny wentylacyjne
- 9 Kabłąk dystansowy chroniący korę drzew (tylko ART 30/3000 COMBITRIM)
- 10 Pokrywa ochronna
- 11 Koła (tylko ART 30/3000 COMBITRIM)
- 12 Dźwignia nożna do ustawiania kąta głowicy podkaszarki
- 13 Bardzo mocna nić
- 14 Szpula z bardzo mocną nicią
- 15 Wtyczka**
- 16 Numer seryjny

**W zależności od kraju sprzedaży

Opisany lub przedstawiony osprzęt nie należy w całości do wyposażenia standardowego elektronarzędzia.



Zasady bezpieczeństwa

Uwaga! Przed przystąpieniem do wszelkich prac przy urządzeniu, takich jak nastawianie, czyszczenie, a także, gdy przewód jest przecięty, uszkodzony lub zaplątany, należy wyłączyć urządzenie i wyciągnąć wtyczkę z gniazdka.

Nić tnąca wiruje jeszcze przez kilka sekund po wyłączeniu zasilania.

Uwaga – nie dotykać wirującej nici tnącej.

Bezpieczeństwo elektryczne

Nabyte przez Państwa urządzenie posiada podwójna izolację i nie wymaga uziemienia. Napięcie robocze wynosi 230 V AC, 50 Hz (dla krajów nie należących do UE 220 V, 240 V – w zależności od modelu). Dozwolone jest stosowanie wyłącznie przedłużaczy posiadających atest. Bliższych informacji uzyskać można w autoryzowanym punkcie serwisowym firmy Bosch. Bliższych informacji uzyskać można w autoryzowanym punkcie serwisowym.

W celu podwyższenia stopnia bezpieczeństwa użytkownika zaleca się używanie wyłącznika różnicowo-prądowego ochronnego FI (RCD) z

prądem wyłączającym wyzwalającym nie większym niż maksymalnie 30 mA. Przed każdym użyciem należy sprawdzić wyłącznik ochronny FI (RCD).

UWAGA: Ze względu na własne bezpieczeństwo należy koniecznie połączyć wtyczkę urządzenia **15** z kablem przedłużającym **17**.

Łącznik wtykowy przewodu przedłużającego musi być chroniony przed rozbryzgiami wodnymi, wykonany z gumy lub powlekany gumą.

Przy łączeniu przewodów przedłużających należy stosować dodatkowe elementy zabezpieczające przed samoczynnym wysunięciem się wtyku z gniazda.

Należy regularnie sprawdzać stan techniczny przewodu zasilającego. Wolno stosować wyłącznie przewody nie wykazujące żadnych uszkodzeń.

W przypadku stwierdzenia uszkodzenia przewodu zasilającego, naprawić go może jedynie autoryzowany warsztat firmy Bosch.

Dozwolone jest stosowanie przedłużaczy posiadających konstrukcję zgodną z H05VV-F lub H05RN-F.

Montaż



Nie podłączać urządzenia do zasilania przed jego kompletnym zmontowaniem.

A Montaż pokrywy ochronnej

Należy przyłożyć pokrywę ochronną **10** na głowicę podkaszarki **7**.

1 Wsunąć pokrywę w zaczepy, znajdujące się na głowicy i popchnąć pokrywę do tyłu.

2 Docisnąć pokrywę, aż nie ulegnie ona zablokowaniu, które sygnalizowane jest kliknięciem.

Montaż kółek (tylko ART 30/3000 COMBITRIM)

B1 Kółka **11** osadzić na drążku prowadzącym **6**.

B2 Zamocować śrubę **19** oraz nakrętkę motylkową **18**.

Wskazówka: Pozycję kółek można regulować przesuwając je w pożądanym położeniu po poluzowaniu nakrętki motylkowej **18**.

B3 Kółka można przesuwając w górę i w dół na całej długości drążka prowadzącego **6** i regulować w ten sposób wysokość cięcia w zależności od potrzeb użytkownika.

Ustawienia

C Zastosowanie uchwytu przestawnego

Uchwyt przestawny **4** można ustawić w różnych pozycjach:

- ❶ W celu zmiany pozycji, poluzować śrubę uchwyty 3 i przestawić uchwyt 4.
- ❷ Dokręcić śrubę uchwyty 3, aby zablokować uchwyt 4 w żądanej pozycji.

D Regulacja długości drążka podkaszarki

- ❶ Obrócić tuleję zaciskową 5 o 90°.
- ❷ W celu wydłużenia rozsunąć drążek, a w celu skrócenia zsunąć. Ponownie dokręcić tuleję zaciskową 5.

E Ustawienie kąta głowicy podkaszarki:

Aby zmienić kąt cięcia, wcisnąć dźwignię nożną 12 i obrócić drążek 6 do żądanej pozycji.

Zwolnić dźwignię nożną 12.

Ustawienie do przycinania krawędzi

F Przesunąć kółka (o ile zostały zamontowane):

- ❶ Zdjąć nakrętkę motylkową 18.
- ❷ Kółka 11 obrócić o 90°, tak jak to pokazano na rysunku.
- ❸ Założyć i dokręcić nakrętkę motylkową 18.

G Ustawienie kąta głowicy podkaszarki:

- ❶ Wcisnąć dźwignię nożną 12.
- ❷ Drążek prowadzący 6 ustawić w najniższym położeniu. Zwolnić dźwignię nożną 12.

H Przesuwanie głowicy podkaszarki:

- ❶ Poluzować tuleję zaciskową 5.
- ❷ Obrócić drążek prowadzący 6 o 90°, aby ustawić głowicę podkaszarki 7 jak pokazano na rysunku - w pozycji do podkaszania w pionie ew. do przycinania krawędzi. Ponownie dokręcić tuleję zaciskową 5.

Podkaszanie i przycinanie krawędzi



Przed przystąpieniem do pracy usunąć z trawnika kamienie, kawałki drewna oraz inne przedmioty.

Po wyłączeniu podkaszarki nić tnąca obraca się jeszcze przez jakiś czas. Odczekać do całkowitego zatrzymania silnika oraz nici tnącej przed ponownym uruchomieniem urządzenia. Nie włączać i nie wyłączać podkaszarki w krótkich odstępach czasu.

Włączenie i wyłączenie

Wcisnąć i przytrzymać przycisk 1. Aby wyłączyć, zwolnić przycisk 1.

I Podkaszanie trawy

Poruszać podkaszarką ruchem wahadłowym, w lewą i prawą stronę, zwracając uwagę, aby trzymać urządzenie z dala od siebie.

Efektywne koszenie trawy podkaszarką możliwe jest tylko w przypadku trawy nie wyższej niż 15 cm. Wyższą trawę należy kosić stopniowo.

Przed koszeniem dłuższej trawy zdjąć kółka (tylko ART 30/3000 COMBITRIM).

Podkaszanie bardzo długiej trawy i chwastów

Urządzenie jest wyposażone w bardzo mocną nić; montaż nici jest opisany w części „Konserwacja szpulii”.

W przypadku długich roślin ożgrubych łodygach należy stosować specjalną bardzo mocną nić, która zwiększa wydajność pracy i daje lepsze efekty.

J Przycinanie krawędzi

Prowadzić podkaszarkę wzdłuż krawędzi trawnika. Aby zapobiec szybkiemu zużyciu nici, unikać kontaktu z twardymi powierzchniami oraz murkami.

W celu łatwiejszego manewrowania urządzeniem, należy użyć kabłąka dystansowego, chroniącego korę drzew 9 (tylko ART 30/3000 COMBITRIM – dla ART 23/26/2300/2600 COMBITRIM dostępny jako wyposażenie dodatkowe).

K Podkaszanie wokół drzew i krzewów

Podkaszając trawę wokół drzew i krzewów, należy zachować wyjątkową ostrożność i nie dopuszczać do ich zetknięcia się z wirującą nicią tnącą.

Uszkodzenie kory może spowodować obumarcie drzewa lub krzewu.

W celu łatwiejszego manewrowania urządzeniem, należy użyć przestawnego uchwyty i kabłąka dystansowego, chroniącego korę drzew 9 (tylko ART 30/3000 COMBITRIM - dla ART 23/26/2300/2600 COMBITRIM dostępny jako wyposażenie dodatkowe).

Regulacja naciągu nici



W pozycji służącej do podkaszania krawędzi (zob. rys J) nie wolno przycinać ani regulować nici. Samowyzwalacz 20 może się rozgrzać do wysokiej temperatury.

Wirująca nić może się zużyć lub zerwać. Rozpoznaje się to po tym, że silnik pracuje bez obciążenia, a trawa nie jest przycinana.

L Pracującą podkaszarkę przycisnąć do podłoża lub twardej powierzchni i ponownie unieść (wymagana siła nacisku ok. 3 kg). Wywarcie nacisku spowoduje, że wyzwalacz 20 wydłuży nić. Każdorazowe naciśnięcie podkaszarki spowoduje wydłużenie nici o ok. 4 cm.

W przypadku zerwania nici, należy przycisnąć podkaszarkę do podłoża dwukrotnie, aby doprowadzić do podkaszania pełną średnicą.

M W przypadku przekroczenia maksymalnej średnicy cięcia, nić zostanie skrócona nożem 24 wbudowanym w pokrywę ochronną 10.

Konserwacja

Przed przystąpieniem do jakichkolwiek czynności przy urządzeniu wyciągnąć wtyczkę z gniazdka.

Wskazówka: Aby zapewnić długie i niezawodne funkcjonowanie urządzenia, należy regularnie przeprowadzać następujące prace konserwacyjne.

Regularnie kontrolować urządzenie pod kątem oczywistych usterek, takich jak poluzowane elementy mocujące, uszkodzone lub zużyte części.

Sprawdzić, czy pokrywy i zabezpieczenia są nieuszkodzone i właściwie zamontowane. Przed przystąpieniem do użytkowania należy przeprowadzić wszelkie niezbędne prace konserwacyjne i naprawcze.

W przypadku, gdyby pomimo starannych metod produkcji i kontroli, urządzenie uległo awarii, naprawę powinien wykonać autoryzowany serwis elektronarzędzi Bosch.

Przy wszystkich zgłoszeniach oraz zamówieniach części zamiennych konieczne podawać 10-cyfrowy numer katalogowy urządzenia zgodnie z danymi na tabliczce znamionowej.

Zapas bardzo mocnej nici można przechowywać przy urządzeniu, tak jak to pokazano na głównym rysunku.

Uzupełnianie zapasu nici

Zdjąć szpulę **25** zgodnie z opisem powyżej.

Ścisnąć pierścień **27**, przesunąć go do przodu i wyjąć przez mniejszą średnicę szpuli.

Odciąć ok. 8 m nici z zapasowej rolki. Końcówkę wcisnąć w nacięcia szpuli tak, aby wystawał ok. 4-milimetrowy fragment nici.

Nawijać nić równomiernymi warstwami zgodnie z kierunkiem strzałki.

Koniec nici przesunąć od wewnątrz przez szczelinę **26** w pierścieniu **27**.

Trzymać naprężoną nić, przesuwając pierścień **27** przez mniejszą średnicę szpuli.

Zamocować szpulę zgodnie z opisem powyżej.

Wskazówka: Używać wyłącznie zapasowych nici firmy Bosch. Nici Bosch posiadają specjalne właściwości poprawiające jakość cięcia i regulacji naciągu. Zastosowanie nici innych producentów może być przyczyną pogorszenia wydajności podkaszarki.

Konserwacja szpuli

Przed przystąpieniem do jakichkolwiek czynności przy urządzeniu wyciągnąć wtyczkę z gniazdka.

M Wymiana szpuli z nicią

Przytrzymać podstawę szpuli **23**.

Obudowę szpuli **21** przekręcić w kierunku przeciwnym do ruchu wskazówek zegara i zdjąć.

Wyjąć pustą szpulę **25** z obudowy szpuli.

Niść nowej/uzupełnionej szpuli przesunąć przez otwór **22** i włożyć ją w obudowę szpuli **21**.

Wyjąć ze szpuli ok. 9-centymetrowy fragment nici.

Szpułę wraz z obudową **21** starannie nałożyć na podstawę (mocowanie bagnetowe), docisnąć i obrócić do oporu w prawą stronę.

Montaż szpuli z bardzo mocną nicią

Przytrzymać podstawę szpuli **23**.

Obudowę szpuli **21** przekręcić w kierunku przeciwnym do ruchu wskazówek zegara i zdjąć.

Szpułę **14** zamocować we właściwym położeniu na podstawie (mocowanie bagnetowe), wcisnąć i dokręcić zgodnie z ruchem wskazówek zegara aż do usłyszenia wyraźnego kliknięcia.

 **W przypadku zerwania nici, wyjąć szpulę w sposób opisany powyżej i włożyć do niej zapasową nić **13**, tak jak to pokazano na rysunku.**

Po podkaszaniu/Przechowywanie

Przed przystąpieniem do jakichkolwiek czynności przy urządzeniu wyciągnąć wtyczkę z gniazdka.

Przy pomocy miękkiej szczotki i szmatki dokładnie wyczyścić zewnętrzne elementy podkaszarki. Nie używać wody, rozpuszczalników ani środków nabyliczających. Usunąć starannie trawę oraz inne zanieczyszczenia, szczególnie z otworów wentylacyjnych **8**.

Położyć urządzenie na boku i wyczyścić od wewnątrz pokrywę ochronną **10**. Nagromadzone sprasowane kawałki trawy należy usunąć drewnianym lub plastikowym narzędziem.

Powiesić przewód na wbudowanym wieszaku. NIE owijaj przewodu sieciowego ani przedłużacza wokół wieszaka i pokrywy ochronnej. Zetknięcie przewodu z nożem może spowodować uszkodzenie przewodu. Przewód wieszać WYŁĄCZNIE na przewidzianym do tego celu, wbudowanym wieszaku.

Usuwanie usterek

Niniejsza tabela zawiera spis usterek i czynności, które można wykonać w przypadku, gdy urządzenie nie funkcjonuje poprawnie. Gdy problemu nie można zidentyfikować i rozwiązać, należy zwrócić się do autoryzowanego punktu serwisowego firmy Bosch.

Uwaga: Przed przystąpieniem do lokalizowania usterek należy urządzenie wyłączyć i wyciągnąć wtyczkę z gniazda sieciowego.

Symptomy	Możliwa przyczyna	Usunięcie
Urządzenie nie działa	Brak zasilania sieciowego Uszkodzone gniazdko sieciowe Uszkodzony przedłużacz Wadliwy, bądź spalony bezpiecznik	Sprawdzić i ponownie włączyć Użyć innego gniazdko sieciowego Sprawdzić i ewentualnie wymienić przewód Wymienić bezpiecznik
Urządzenie działa z przerwami	Uszkodzony przedłużacz Wewnętrzne okablowanie urządzenia jest uszkodzone	Sprawdzić i ewentualnie wymienić przewód Zwrócić się do autoryzowanego punktu serwisowego Zwrócić się do autoryzowanego punktu serwisowego
Urządzenie jest przeciążone	Zbyt wysoka trawa	Podkaszać stopniowo
Urządzenie nie ścina trawy	Zbyt krótka/zerwana nić	Nić wyregulować ręcznie/ automatycznie
Brak regulacji naciągu nici	Pusta szpula Splątana nić w szpuli	Skontrolować szpulę W razie potrzeby nawinąć nić ponownie
Niść zrywa się w dalszym ciągu	Splątana nić w szpuli Nieprawidłowe użycie podkaszarki	W razie potrzeby nawinąć nić ponownie Podkaszać, używając wyłącznie wierzchołka nici, unikać kontaktu nici z kamieniami, murami i innymi twardymi przedmiotami. Systematycznie regulować długość nici, aby wykorzystywać całą, dostępną średnicę cięcia.

Obsługa klienta

Elektronarzędzia, osprzęt i opakowanie należy doprowadzić do ponownego użytkowania zgodnego z zasadami ochrony środowiska.

Tylko dla państw należących do UE:



Nie należy wyrzucać elektronarzędzi do odpadów domowych! Zgodnie z europejską wytyczną 2002/96/WE o starych, zużytych narzędziach elektrycznych i elektronicznych i jej stosowania w

prawie krajowym, wyeliminowane niezdatne do użycia elektronarzędzia należy zbierać osobno i doprowadzić do ponownego użytkowania zgodnego z zasadami ochrony środowiska.

Obsługa klienta oraz doradztwo techniczne

Ze wszystkimi pytaniami, dotyczącymi naprawy i konserwacji nabytego produktu oraz dostępu do części zamiennych prosimy zwracać się do punktów obsługi klienta. Rysunki techniczne oraz informacje o częściach zamiennych można znaleźć pod adresem:

www.bosch-pt.com

Zespół doradztwa technicznego firmy Bosch służy pomocą w razie pytań związanych z zakupem produktu, jego zastosowaniem oraz regulacją urządzeń i osprzętu.

Polska

Robert Bosch Sp.z o.o.
Serwis Elektronarzędzi
Ul. Szyszkowa 35/37
02 – 285 Warszawa

Tel.: +48 (022) 715 44 60

Fax: +48 (022) 715 44 41

E-Mail: bsc@pl.bosch.com

Infolinia Działu Elektronarzędzi: +48 (801) 100 900
(w cenie połączenia lokalnego)

E-Mail: elektronarzedzia.info@pl.bosch.com

www.bosch.pl

Deklaracja zgodności

Zmierzone wartości hałasu wyznaczono zgodnie z dyrektywą 2000/14/WE (wysokość 1,60 m, odstęp 1 m).

Określony wg skali A poziom hałasu emitowanego przez urządzenie wynosi standardowo: Poziom ciśnienia akustycznego 85 dB(A); poziom mocy akustycznej 95 dB(A). Niepewność pomiaru $K=1$ dB.

Stosować ochronniki słuchu!

Wartości łączne drgań (suma wektorowa z trzech kierunków) oznaczone zgodnie z EN 60335 wynoszą:

Poziom emisji drgań $a_h=3,5$ m/s², niepewność $K=2$ m/s².

Oświadczamy z pełną odpowiedzialnością, że produkt, przedstawiony w rozdziale „Dane techniczne”, odpowiada wymaganiom następujących norm i dokumentów normatywnych: EN 60335 – zgodnie z wymaganiami dyrektyw: 2004/108/WE, 98/37/WE (do 28.12.2009 r.), 2006/42/WE (od 29.12.2009 r.), 2000/14/WE.

2000/14/WE: Gwarantowany poziom mocy akustycznej 96 dB(A).

Sposób oceny zgodności wg załącznika VI.

Kategoria produktów: 33

Jednostka certyfikująca: SRL, Sudbury, England, Nr. 1088

Dokumentacja techniczna: Bosch Lawn and Garden Ltd., PT-LG/EAE, Stowmarket, Suffolk IP14 1EY, England

Leinfelden, dn. 21.10.2009

Dr. Egbert Schneider
Senior Vice President
Engineering

Dr. Eckerhard Strötgen
Head of Product
Certification

Robert Bosch GmbH, Power Tools Division

Zastrzega się prawo dokonywania zmian



Bezpečnostní předpisy

Pozor! Pročtěte si pečlivě následující pokyny. Seznamte se s obslužnými prvky a řádným použitím strunové sekačky. Návod k obsluze bezpečně uložte pro pozdější použití.

Vysvětlivky symbolů na strunové sekačce



Všeobecné upozornění na nebezpečí.



Pročtěte si návod k obsluze.



Noste ochranné brýle.

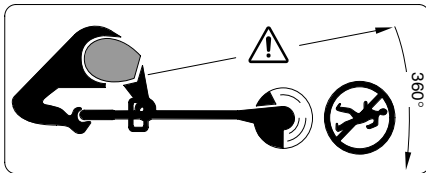

Dbejte na to, aby osoby stojící v blízkosti nebyly poraněny odmrštěnými cizími tělesy.

V blízkosti stojící osoby držte v bezpečné vzdálenosti od stroje.



Před seřizováním stroje nebo čištěním, pokud se zamotal kabel nebo pokud strunovou sekačku necháte i na pouze krátkou dobu bez dohledu, pak stroj vypněte a kabel vytáhněte ze zásuvky. Elektrický kabel udržujte daleko od struny.



Nesečte za deště nebo nenechávejte strunovou sekačku za deště venku.

- Strunovou sekačku nikdy neprovozujte s poškozenými kryty nebo ochrannými přípravky nebo jsou-li tyto odejmuty.
- Před použitím zkontrolujte elektrický kabel popř. prodlužovací kabel na znaky poškození nebo stárnutí. Pokud se kabel během používání poškodí, okamžitě jej vytáhněte ze zásuvky. **KABELU SE PŘED JEHO VYTAŽENÍM NEDOTÝKEJTE.** Strunovou sekačku nepoužívejte, je-li kabel poškozený nebo roztržený.
- Před použitím a po nárazu stroj zkontrolujte, zda není opotřebený nebo nemá závady a případně je opravte.
- Strunovou sekačku nepoužívejte bosí nebo v otevřených sandálech, noste vždy pevnou obuv a dlouhé kalhoty.
- Prodlužovací kabel držte daleko od stříhacího nástroje.

- Nikdy nedovolte strunovou sekačku používat dětem nebo osobám, jež nejsou seznámeni s těmito pokyny. Národní předpisy možná omezují věk obsluhy. Strunovou sekačku, není-li používána, uskladňujte mimo dosah dětí.
- Tento stroj nesmí být používán osobami (včetně dětí), které mají tělesné, zrakové, sluchové nebo duševní omezení, nebo těmi, jimž chybí zkušenosti a znalosti, pokud nebudou pro svoji bezpečnost pod dohledem zodpovědné osoby nebo nebudou poučeni o zacházení se strojem. Dohlédněte na děti a zajistěte, aby si se strojem nehrály.
- Nikdy nesečte, nacházejí-li se v bezprostřední blízkosti osoby, zvláště děti nebo domácí zvířata.
- Obsluha nebo uživatel je zodpovědný za nehody a ublížení jiným osobám nebo jejich majetku.
- Počkejte, až je rotující struna zcela v klidu, než se jí dotknete. Struna po vypnutí motoru ještě dále rotuje a může způsobit poranění.
- Sečte pouze za denního světla nebo při dobrém umělém osvětlení.
- Strunovou sekačku podle možnosti neprovozujte, je-li tráva mokrá.
- Strunovou sekačku vypněte, když ji přepravujete od/k pracovní ploše.
- Před zapnutím dejte ruce a nohy pryč od rotující struny.
- Ruce a nohy nedávejte do blízkosti rotující struny.
- Nikdy nepoužívejte do této sekačky struny z kovu.
- Strunovou sekačku pravidelně kontrolujte a udržujte.
- Strunovou sekačku nechte opravit pouze autorizovaným servisem.
- Vždy zajistěte, aby větrací otvory byly bez zbytků trávy.
- Chraňte se před poraněním od vsazeného nože, který stříhá strunu na pracovní délku. Dříve než sekačku po doplnění/dodání struny zapnete, vždy ji otočte do vodorovné pracovní polohy.
- Strunu nedodávejte a nestříhejte v poloze pro sečení na okraji.
- **Vypněte a síťovou zástrčku vytáhněte ze zásuvky:**
 - vždy, když necháte stroj bez dozoru
 - před výměnou strunové cívky
 - je-li kabel zamotaný
 - před čištěním nebo když se na strunové sekačce pracuje.

- Stroj uskladňujte na bezpečném, suchém místě, mimo dosah dětí. Na stroj nepokládejte jiné předměty.
- Z bezpečnostních důvodů opotřebené nebo poškozené díly vyměňte.
- Zajistěte, aby vyměňované díly pocházely od firmy Bosch.

Technická data

Strunová sekačka	ART 23 COMBITRIM/ ART 2300 COMBITRIM	ART 26 COMBITRIM/ ART 2600 COMBITRIM	ART 30 COMBITRIM/ ART 3000 COMBITRIM
Objednací číslo	3 600 H78 B..	3 600 H78 C..	3 600 H78 D..
Jmenovitý příkon [W]	400	450	500
Otáčky naprázdno [min ⁻¹]	12 000	11 500	10 500
Doplnění struny	Pro dotyková automatika	Pro dotyková automatika	Pro dotyková automatika
Přestavitelná rukojeť	●	●	●
Nastavení úhlu hlavy sekačky/nastavení pro sečení na okraji	●	●	●
Střížná struna [mm]	Ø 1,6	Ø 1,6	Ø 1,6
Střížný průměr [cm]	23	26	30
Kapacita strunové cívky [m]	8	8	8
Extra silná střížná struna [mm]	Ø 2,4	Ø 2,4	Ø 2,4
Hmotnost (bez zvláštního příslušenství) [kg]	2,7	3,0	3,2
Třída ochrany	□ / II	□ / II	□ / II
Sériové číslo	Viz sériové číslo 16 (typový štítek) na stroji.		

Použití

Stroj je určen k sekání trávy a plevelů pod keři a též na svazích a okrajích, jež nelze dosáhnout sekačkou.

Určující použití se vztahuje na teplotu okolí mezi 0 °C a 40 °C.

- Kola (jen ART 30/3000 COMBITRIM)
- Distanční oblouk pro ochranu stromů (jen ART 30/3000 COMBITRIM)
- Extra silná střížná struna
- Návod k obsluze

Pokud některé díly chybí nebo jsou poškozeny, obraťte se prosím na svého obchodníka.

Úvod

Tento návod obsahuje pokyny ke správné montáži a bezpečnému použití Vašeho stroje. Je důležité, abyste si tyto pokyny řádně přečetli.

Obsah dodávky

Vyměňte strunovou sekačku opatrně z obalu, zkontrolujte, zda jsou následující díly úplné:

- Strunová sekačka
- Ochranný kryt
- Přestavitelná rukojeť (namontovaná)

Části stroje

- 1 Spínač
- 2 Držadlo
- 3 Šroub rukojeti
- 4 Přestavitelná rukojeť
- 5 Svěrné pouzdro
- 6 Trubka
- 7 Hlava sekačky
- 8 Větrací otvory
- 9 Distanční oblouk pro ochranu stromů (jen ART 30/3000 COMBITRIM)
- 10 Ochranný kryt

- 11 Kola (jen ART 30/3000 COMBITRIM)
- 12 Nožní pedál pro nastavení úhlu hlavy sekačky
- 13 Extra silná střížná struna
- 14 Cívka s extra silnou střížnou strunou
- 15 Síťová zástrčka**
- 16 Sériové číslo

**specifické podle země

Vyobrazené nebo popsané příslušenství zčásti nepatří k objemu dodávky.



Pro Vaši bezpečnost

Pozor! Stroj vypněte a vytáhněte síťovou zástrčku před seřizením nebo čištěním nebo je-li kabel přeříznut, poškozen nebo zapleten.

Po vypnutí strunové sekačky střížná struna ještě několik minut dobíhá.

Pozor – nedotýkejte se rotující střížné struny.

Elektrická bezpečnost

Váš stroj je k ochraně bezpečnosti izolován a nepotřebuje žádné uzemnění. Provozní napětí činí 230 V AC, 50 Hz (pro země mimo EU 220 V, 240 V podle provedení). Používejte pouze dovolené prodlužovací kabely. Informace obdržíte u Vašeho autorizovaného servisu.

Pro zvýšení bezpečnosti se doporučuje použít proudový chránič FI (RCD) s vybavovacím proudem max. 30 mA. Tento proudový chránič FI by měl být před každým použitím přezkoušen.

POZOR: Pro Vaši bezpečnost je nutné, aby zástrčka **15** umístěná na stroji byla spojena s prodlužovacím kabelem **17**.

Spojka prodlužovacího kabelu musí být chráněna před stříkající vodou, být gumová nebo potažena gumou.

Prodlužovací kabel musí být použit s tahovým odlehčením.

Přívodní vedení musí být pravidelně kontrolováno na znaky poškození a smí být použito pouze v dobrém stavu.

Je-li přívodní vedení poškozeno, smí být opraveno pouze autorizovaným servisem Bosch.

Smí být použity pouze prodlužovací kabely typu H05VV-F nebo H05RN-F.

Montáž



Stroj nepřipojíte do zásuvky, není-li zcela smontován.

A Montáž ochranného krytu

Nasadte ochranný kryt **10** na hlavu sekačky **7**.

1 Zahákněte ochranný kryt na hlavě sekačky a zasuňte jej vzad.

2 Stlačte ochranný kryt dolů, až bezpečně zaskočí (klik).

Montáž kol (jen ART 30/3000 COMBITRIM)

B1 Kola **11** nasadte na vodící tyč **6**.

B2 Namontujte šroub **19** a křídlovou matici **18**.

Upozornění: polohu kol lze změnit uvolněním křídlové matice **18** a posunutím do požadovaného místa.

B3 Kola lze posunout nahoru a dolů podél vodící tyče **6** a nastavit na potřebnou střížnou výšku.

Nastavení

C Použití přestavitelné rukojeti

Přestavitelnou rukojeť **4** lze uvést do různých poloh:

1 Pro změnu polohy uvolněte šroub rukojeti **3** a přestavitelnou rukojeť **4** přestavte.

2 Pro zajištění přestavitelné rukojeti **4** v nastavené poloze utáhněte šroub rukojeti **3**.

D Nastavení délky sekačky

1 Svěrné pouzdro **5** otočte o 90°.

2 Vodící tyč kvůli prodloužení povytáhněte, kvůli zkrácení zasuňte. Svěrné pouzdro **5** opět utáhněte.

E Nastavení úhlu hlavy sekačky:

Pro změnu střížného úhlu stlačte dolů nožní pedál **12** a vodící tyč **6** natočte do požadované polohy.

Nožní pedál **12** uvolněte.

Nastavení pro sečení na okraji trávníku

F Přesunutí kol (jsou-li namontované):

1 Uvolněte křídlovou matici **18**.

2 Kola **11** otočte o 90° jak je znázorněno.

3 Křídlovou matici **18** utáhněte.

G Nastavení úhlu hlavy sekačky:

1 Stlačte dolů nožní pedál **12**.

2 Vodící tyč **6** dejte do nejnižší polohy. Nožní pedál **12** opět uvolněte.

H Přesunutí hlavy sekačky:

1 Uvolněte svěrné pouzdro **5**.

2 Vodící tyč **6** otočte o 90°, aby se hlava sekačky **7** jak je znázorněno nastavila pro sečení / sečení na okraji. Svěrné pouzdro **5** opět utáhněte.

Sečení a sečení na okraji



Kameny, volné kousky dřeva a jiné předměty odstraňte ze sekané plochy.

Po vypnutí strunové sekačky střížná struna ještě několik sekund dobíhá. Vyčkejte, až je motor/střížná struna v klidu, než sekačku znovu zapnete.

Nezapínejte a opět nevypínejte sekačku krátce po sobě.

Zapnutí a vypnutí

Spínač **1** stlačte a držte. Pro vypnutí spínač **1** uvolněte.

1 Sekání trávy

Strunovou sekačkou pohybujte vlevo a vpravo a přitom ji držte v dostatečné vzdálenosti od těla.

Strunová sekačka může efektivně sekat trávu až do výšky 15 cm. Vyšší trávu sekejte postupně.

Před sečením vysoké trávy kola odejměte (jen ART 30/3000 COMBITRIM).

Sečení velmi vysoké trávy/plevele

Stroj je vybaven extra silnou střížnou strunou; montáž je popsána v odstavci „Údržba cívký“.

U velmi dlouhých, odolných rostlin zvyšuje extra silná střížná struna pracovní výkon a přináší lepší výsledky.

2 Sečení na okraji trávníku

Strunovou sekačku vedte podél okraje trávníku. Pro zabránění rychlému opotřebování struny zamezte kontaktu s pevným povrchem nebo zdivem.

Pro lepší ovládání použijte jako vodící pomůcku distanční oblouk pro ochranu stromů **9** (jen ART 30/3000 COMBITRIM - jako zvláštní příslušenství k dispozici pro ART 23/26/2300/2600 COMBITRIM).

3 Sekání okolo stromů a keřů

Pozor při sekání okolo stromů a keřů, abyste se nedostali do kontaktu se strunou.

Rostliny mohou odumírat, pokud se poškodí kůra.

Pro lepší ovládání použijte přestavitelnou rukojeť a distanční oblouk pro ochranu stromů **9** (jen ART 30/3000 COMBITRIM - jako zvláštní příslušenství k dispozici pro ART 23/26/2300/2600 COMBITRIM).

Doplnění struny



Strunu nedodávejte a nestříhejte v poloze pro sečení na okraji (viz obrázek J). Spouštěč **20 může být horký.**

Rotující struna se může opotřebit nebo přetrhnout. To se zjistí z toho, že se motor točí bez zatížení a tráva není sekána.

L Běžící strunovou sekačku stlačte proti zemi nebo pevnému povrchu a opět uvolněte (požadovaný přítlak ca. 3 kg). Tím spouštěč **20** uvolní střížnou strunu. Strunová cívka doplní při každém stlačení ca. 4 cm struny.

Je-li struna zcela ulomena, stlačte dvakrát, abyste udrželi plný střížný průměr.

M Pokud struna překročí maximální střížný průměr, bude uříznuta nožem **24** zaintegrováním v ochranném krytu **10**.

Údržba



Před každou prací na stroji vytáhněte síťovou zástrčku.

Upozornění: Následující údržbové práce provádějte pravidelně, aby bylo zaručeno dlouhé a spolehlivé používání.

Pravidelně kontrolujte stroj na zjevné vady, jako je volné upevnění a opotřebované nebo poškozené díly konstrukce.

Zkontrolujte, zda jsou kryty a ochranné přípravy nepoškozené a správně namontované. Před použitím proveďte případně nutnou údržbu a opravy. Pokud i přes pečlivou výrobu a zkoušky dojde na strunové sekačce k poruše, nechte opravu provést v autorizovaném servisu pro elektronářadí Bosch. Při všech dotazech a objednávkách náhradních dílů nutně prosím uveďte desetimístné objednací číslo podle typového štítku stroje.

Údržba cívký



Před každou prací na stroji vytáhněte síťovou zástrčku.

M Výměna strunové cívký

Desku cívký **23** pevně podržte.

Kryt cívký **21** otočte proti směru hodinových ručiček a odejměte.

Prázdnou cívký **25** vyjměte z krytu cívký.

Strunu nové/doplněné cívký provlékněte otvorem **22** a vložte ji do krytu cívký **21**.

Vytáhněte přibližně 9 cm struny z cívký.

Cívký s krytem cívký **21** nasaďte správně na desku cívký (bajonet), zatlačte a potom otočte vpravo až na doraz.

Montáž cívky s extra silnou střížnou strunou

Desku cívky **23** pevně podržte.

Kryt cívky **21** otočte proti směru hodinových ručiček a odejměte.

Cívku s extra silnou střížnou strunou **14** nasadte ve správné poloze na desku cívky (bajonetový uzávěr), zatlačte dolů a otočte ve směru hodinových ručiček (kliknutí).

Q Pokud se extra silná střížná struna ulomí, cívku odejměte jak je popsáno výše a do cívky nasadte náhradní střížnou strunu **13** jak je znázorněno.

Náhradní extra silné střížné struny lze uchovávat na stroji jak je znázorněno na hlavním obrázku.

N Doplnění struny

Odejměte cívku **25** jak je popsáno výše.

Stlačte přídržovací kroužek **27**, posuňte vpřed a sejměte přes menší průměr cívky.

Odstříhňte přibližně 8 m struny z doplňovacího kotouče. Jeden konec zatlačte do zářezu cívky tak, aby vyčníval ca. 4 mm.

Strunu pevně naviňte v uspořádaných vrstvách ve směru šipky.

Konec struny zevnitř provlečte štěrbinou **26** v přídržovacím kroužku **27**.

Strunu podržte nataženou a přídržovací kroužek **27** nasuňte přes menší průměr cívky.

Nasadte cívku jak je popsáno výše.

Upozornění: Používejte pouze náhradní střížné struny firmy Bosch. Tento speciální vyvoj má vylepšené střížné a zaváděcí vlastnosti. Jiné střížné struny vedou k horšímu pracovnímu výkonu.

Po sekání/uskladnění

! Před každou prací na stroji vytáhněte síťovou zástrčku.

Vnější části strunové sekačky řádně vyčistěte měkkým kartáčem a hadříkem. Nepoužívejte vodu ani žádná rozpouštědla nebo leštící prostředky. Odstraňte všechnu ulpělou trávu a částečky, zvláště z větracích otvorů **8**.

Stroj položte na bok a ochranný kryt **10** uvnitř vyčistěte. Kompaktní ulpělou trávu odstraňte kouskem dřeva nebo plastu.

Zavěste kabel na zintegrováný háček na kabel. Připojovací a prodlužovací kabel **NENAVÍJEJTE** společně na háček na kabel a ochranný kryt. Pokud se kabel dotkne střížného nože, může být poškozen. Kabel zavěste **POUZE** na zintegrováný háček na kabel.

Hledání závad

Následující tabulka ukazuje příznaky závad a jak můžete učinit nápravu, pokud Váš stroj jednou nepracuje dobře. Pokud s ní nemůžete lokalizovat a odstranit problém, obraťte se na Váš servis.

Pozor: Před hledáním závady stroj vypněte a vytáhněte síťovou zástrčku.

Příznaky	Možná příčina	Náprava
Strunová sekačka neběží	Chybí síťové napětí Vadná síťová zásuvka Poškozený prodlužovací kabel Vypnula pojistka	Zkontrolujte a zapněte Použijte jinou zásuvku Zkontrolujte kabel, případně jej vyměňte Vyměňte pojistku
Strunová sekačka běží přerušovaně	Poškozený prodlužovací kabel Vadný spoj uvnitř stroje	Zkontrolujte kabel, případně jej vyměňte Vyhledejte servis
Stroj přetížen	Tráva příliš vysoká	Sekejte stupňovitě
Stroj neseká	Struna příliš krátká/ulomená	Strunu ručně/automaticky zaveďte
Sečící struna se nedoplňuje	Prázdna cívka Struna v cívce zamotaná	Zkontrolujte cívku Je-li nutné, znovu naviňte
Struna se stále láme	Struna v cívce zamotaná Strunová sekačka se nesprávně používá	Je-li nutné, znovu naviňte Sekejte pouze koncem střížné struny, zabraňte kontaktu s kameny, stěnami a jinými pevnými předměty. Strunu pravidelně doplňujte, aby byla dodržena celá střížná šířka.

Likvidace

Elektronářadí, příslušenství a obaly by měly být dodány k opětovnému zhodnocení nepoškozujícímu životnímu prostředí.

Pouze pro země EU:



Nevyhazujte elektronářadí do domovního odpadu!
Podle evropské směrnice 2002/96/ES o starých elektrických a elektronických zařízeních a jejím prosazení v národních zákonech

musí být neupotřebitelné elektronářadí rozebrané shromážděno a dodáno k opětovnému zhodnocení nepoškozujícímu životnímu prostředí.

Zákaznická a poradenská služba

Zákaznická služba zodpoví Vaše dotazy k opravě a údržbě Vašeho výrobku a též k náhradním dílům. Explodované výkresy a informace k náhradním dílům naleznete i na:

www.bosch-pt.com

Tým poradenské služby Bosch Vám rád pomůže při otázkách ke koupi, používání a nastavení výrobků a příslušenství.

Czech Republic

Robert Bosch odbytová s.r.o.

Bosch Service Center PT

K Vápence 1621/16

692 01 Mikulov

Tel. +420 (519) 305 700

Fax: +420 (519) 305 705

E-Mail: servis.naradi@cz.bosch.com

www.bosch.cz

Prohlášení o shodnosti provedení

Naměřené hodnoty hluku zjištěny podle 2000/14/ES (výška 1,60 m, vzdálenost 1 m).

Hodnocená hladina hluku A stroje činí typicky: hladina akustického tlaku 85 dB(A); hladina akustického výkonu 95 dB(A). Nepřesnost $K=1$ dB.

Noste ochranu sluchu!

Celkové hodnoty vibrací (vektorový součet tří os) zjištěny podle EN 60335:

Hodnota emise vibrací $a_{hv}=3,5$ m/s², nepřesnost $K=2$ m/s².

Prohlašujeme ve výhradní zodpovědnosti, že v odstavci „Technická data“ popsany výrobek je v souladu s následujícími normami nebo normativními dokumenty: EN 60335 podle ustanovení směrnic 2004/108/ES, 98/37/ES (do 28.12.2009), 2006/42/ES (od 29.12.2009), 2000/14/ES.

2000/14/ES: garantovaná hladina akustického výkonu 96 dB(A).

Metoda posouzení shody podle dodatku VI.

Kategorie výrobků: 33

Jmenované místo: SRL, Sudbury, England, Nr. 1088

Technické podklady u: Bosch Lawn and Garden Ltd., PT-LG/EAE, Stowmarket, Suffolk IP14 1EY, England

Leinfelden, 21.10.2009

Dr. Egbert Schneider
Senior Vice President
Engineering

Dr. Eckerhard Strötgen
Head of Product
Certification

Robert Bosch GmbH *i.v. Strötgen*

Robert Bosch GmbH, Power Tools Division

Změny vyhrazeny



Bezpečnostné pokyny

Pozor! Starostlivo si prečítajte nasledujúce pokyny. Dobre sa oboznámte s obslužnými prvkami strunovej kosačky a s jej správnym používaním. Tento Návod na používanie spoľahlivo uschovajte na neskoršie použitie.

Vysvetlenie symbolov na strunovej kosačke



Všeobecné upozornenie na nebezpečenstvo.



Návod na používanie si starostlivo prečítajte.



Používajte ochranné okuliare.

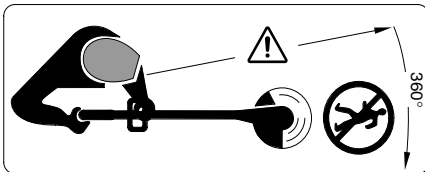

Dávajte pozor na to, aby ste pri práci nezranili blízko stojace osoby odletujúcimi cudzími telesami.

Postarajte sa o to, aby mali osoby stojace v blízkosti bezpečný odstup od stroja.



Pred nastavovaním náradia alebo pred jeho čistením, keď sa zachytila prírodná šnúra, alebo keď nechávate elektrickú strunovú kosačku hoci len na chvíľu bez dozoru, strunovú kosačku vypnite a vytiahnite zástrčku sieťovej šnúry zo zásuvky. Dbajte na to, aby bola sieťová šnúra vždy ďaleko od rezacej struny.



Neskoste za dažďa a nenechávajte strunovú kosačku odstavenú za daždivého počasia vonku.

- Nikdy nepoužívajte strunovú kosačku vtedy, keď má poškodené niektoré kryty alebo ochranné prvky, alebo keď sú tieto demontované.
- Pred použitím skontrolujte šnúru sieťového prívodu resp. predĺžovaciu šnúru, či na nich nie sú znaky poškodenia alebo starnutia. Keď sa prírodná šnúra poškodí počas používania, ihneď vytiahnite zástrčku šnúry zo zásuvky. **NEDOTÝKAJTE SA SIEŤOVEJ ŠNÚRY SKŔ, AKO JU ODPOJÍTE ZO ZÁSUVKY.** Nepoužívajte strunovú kosačku v tom prípade, keď je prírodná šnúra poškodená alebo opotrebovaná.
- Pred použitím a po údere (spadnutí) náradie skontrolujte, či nie je opotrebované alebo poškodené, a v prípade potreby ho dajte opraviť.
- Strunová kosačka sa nesmie používať naboso

ani s otvorenými sandálmi, vždy majte na nohách pevnú obuv a oblečené dlhé nohavice.

- Predĺžovaciu šnúru držte v dostatočnej vzdialenosti od rezacieho nástroja.
- Nikdy nedovoľte používať strunovú kosačku na trávu deťom ani žiadnym iným osobám, ktoré nie sú dôkladne oboznámené s jej používaním. Predpisy niektorej krajiny môžu prípadne obmedzovať vek obsluhujúcej osoby. Keď strunovú kosačku nepoužívate, uschovávajú ju tak, aby nebola dosiahnuteľná pre deti.
- Tento prístroj nie je dovolené používať tým osobám (vrátane detí), ktoré majú telesné obmedzenia, ktoré majú oslabený zrak, oslabený sluch alebo sú duševne postihnuté, alebo ktorým chýbajú skúsenosti a vedomosti, pokiaľ nie sú pod dohľadom osoby zodpovednej za ich bezpečnosť alebo v prípade, že boli zaučené v používaní tohto prístroja. Dávajte pozor na deti a postarajte sa o to, aby sa s týmto prístrojom nemohli hrať.
- Nikdy nepoužívajte strunovú kosačku vtedy, keď sa v bezprostrednej blízkosti zdržiavajú deti alebo domáce zvieratá.
- Obsluhujúca osoba alebo užívateľ je zodpovedný za úrazy a škody spôsobené iným ľuďom alebo na ich vlastníctve.
- Skôr ako sa budete dotýkať rotujúcej struny, počkajte, kým sa úplne zastaví. Po vypnutí motora rotuje struna ešte ďalej a mohla by Vám spôsobiť poranenie.
- Strunovú kosačku používajte len za denného svetla alebo pri dobrom umelom osvetlení.
- Podľa možnosti nepoužívajte strunovú kosačku vtedy, keď je tráva mokrá.
- Pri prenose/prevážaní strunovej kosačky na miesto použitia alebo späť vždy vypnite vypínač.
- Pred zapnutím dajte ruky a nohy preč od rotujúcej struny.
- Nedávajte ruky ani chodidlá do blízkosti rotujúcich súčiastok ani pod ne.
- Nikdy nepoužívajte v tejto strunovej kosačke oceľovú strunu.
- Strunovú kosačku pravidelne kontrolujte a vykonávajte jej údržbu.
- Strunovú kosačku dávajte opravovať len v autorizovaných servisných opravovniach.
- Vždy zabezpečte, aby neboli vetracie štrbiny motora zanesené zvyškami trávy.
- Chráňte sa pred poranením, ktoré Vám môže spôsobiť vložený pomocný nôž, ktorý odsekáva dĺžku struny (lanka). Po vložení/zavedení struny (lanka) otočte kosačku vždy do vodorovnej pracovnej polohy, až potom ju môžete zapnúť.
- V polohe na kosenie pri kraji trávniky nevykonávajte prísun ani rezanie struny.

■ Náradie vypnite a vyťahnite zástrčku sieťovej šnúry zo zásuvky:

- vždy keď nechávate náradie bez dozoru
- pred výmenou cievky s lankom
- keď sa prírodná šnúra zamotala
- pred čistením, alebo keď budete na strunovej kosačke niečo robiť.

■ Náradie skladujte na bezpečnom a suchom mieste mimo dosahu detí. Nekladte na náradie žiadne iné predmety.

■ Opatrebované alebo poškodené súčiastky kvôli bezpečnosti vymeňte.

■ Postarajte sa o to, aby boli použité originálne náhradné súčiastky firmy Bosch.

Technické údaje

Strunová kosačka	ART 23 COMBITRIM/ ART 2300 COMBITRIM	ART 26 COMBITRIM/ ART 2600 COMBITRIM	ART 30 COMBITRIM/ ART 3000 COMBITRIM
Objednávacie číslo	3 600 H78 B..	3 600 H78 C..	3 600 H78 D..
Menovitý príkon [W]	400	450	500
Počet voľnobežných obrátok [min ⁻¹]	12 000	11 500	10 500
Prívod struny	Pro automatika prívodu struny	Pro automatika prívodu struny	Pro automatika prívodu struny
Rukoväť nastaviteľná	●	●	●
Nastavenie uhla pre hlavu kosačky/ nastavenie na kosenie pri kraji trávnik	●	●	●
Rezací struna [mm]	Ø 1,6	Ø 1,6	Ø 1,6
Priemer rezu [cm]	23	26	30
Kapacita cievky na strunu [m]	8	8	8
Extra hrubá rezací struna [mm]	Ø 2,4	Ø 2,4	Ø 2,4
Hmotnosť (bez špeciálneho príslušenstva) [kg]	2,7	3,0	3,2
Ochranná trieda	□ / II	□ / II	□ / II
Sériové číslo	Pozri sériové číslo 16 (typový štítok) na stroji.		

Správne používanie náradia

Toto náradie je určené na kosenie trávy a buriny pod kríkmi ako aj na svahoch a v kútoch, ktoré sa bežnou kosačkou na trávnu nedajú dosiahnuť.

Používanie podľa určenia sa vzťahuje na teplotu okolia medzi 0 °C a 40 °C.

Úvod

Táto príručka obsahuje návody na správnu montáž a bezpečné používanie Vášho náradia. Je dôležité, aby ste si tieto pokyny starostlivo prečítali.

Obsah dodávky (základná výbava)

Strunovú kosačku vyberajte z obalu pozorne a nezabudnite skontrolovať, či sú kompletne nasledujúce súčiastky:

- Strunová kosačka
- Ochranný kryt
- Nastaviteľná rukoväť (namontovaná)
- Kolesá (platí len pre ART 30/3000 COMBITRIM)
- Oblúk na ochranu stromov (platí len pre ART 30/3000 COMBITRIM)
- Extra hrubá rezací struna
- Návod na používanie

Ak niektoré súčiastky chýbajú, obráťte sa láskavo na svojho predajcu.

Ovládacie prvky

- 1 Vypínač
- 2 Rukoväť
- 3 Skrutka rukoväte
- 4 Nastaviteľná rukoväť
- 5 Upínacia objímka
- 6 Rúrka
- 7 Hlava kosačky
- 8 Vetracie štrbiny
- 9 Oblúk na ochranu stromov (platí len pre ART 30/3000 COMBITRIM)
- 10 Ochranný kryt
- 11 Kolesá (platí len pre ART 30/3000 COMBITRIM)
- 12 Nožný pedál na nastavovanie uhla hlavy kosačky
- 13 Extra hrubá rezacia struna
- 14 Cievka s extra hrubou rezacou strunou
- 15 Zástrčka**
- 16 Sériové číslo

**špecifické pre danú krajinu

Vyobrazené alebo popísané príslušenstvo nepatrí celé do rozsahu štandardnej dodávky.



Bezpečnostné pokyny

Pozor! Vypnite kosačku a vyťahnite zástrčku prírodnej šnúry zo zásuvky vždy, keď idete výrobok nastavovať alebo čistiť, alebo keď sa prírodná šnúra prerezala, poškodila alebo zauzliala.

Po vypnutí kosačky struna ešte niekoľko sekúnd dobieha.

Pozor – nedotýkajte sa rotujúcej rezacej struny.

Elektrická bezpečnosť

Váš výrobok je kvôli bezpečnosti vybavený ochrannou izoláciou a nepotrebuje žiadne uzemnenie. Prevádzkové napätie náradia je 230 V AC (striedavý prúd), 50 Hz (pre krajiny mimo EÚ 220 V, 240 V – podľa konkrétneho vyhotovenia). Používajte len predĺžovacie šnúry zodpovedajúce predpisom. Bližšie informácie Vám poskytne Vaše autorizované servisné stredisko Bosch.

Na zaručenie bezpečnosti odporúčame používať ochranný spínač pri poruchových prúdoch (FI) s maximálnym chybovým 30 mA. Tento ochranný spínač treba pred každým použitím prekontrolovať.

UPOZORNENIE: Pre Vašu bezpečnosť je potrebné, aby bola zástrčka **15** namontovaná na náradí spojená s predĺžovacou šnúrou **17**.

Spojenie predĺžovacieho kábla musí byť chránené pred ostrekujúcou vodou, musí byť vyrobené z gumy alebo potiahnuté gumou.

Predĺžovací kábel musí byť vybavený odľahčovacími prípravkami pri namáhaní na ťah.

Prírodnú šnúru treba pravidelne kontrolovať, či nevykazuje znaky poškodenia a smie sa používať len vtedy, keď je v dobrom stave.

Keď je prírodná šnúra poškodená, smie sa zveriť do opravy len autorizovanému servisnému stredisku Bosch.

Smú sa používať len predĺžovacie šnúry typu H05VV-F alebo H05RN-F.

Montáž

⚠ Nepripájajte náradie do zásuvky skôr, ako je kompletne zmontované.

A Montáž ochranného krytu

Nasadte ochranný kryt **10** na hlavu kosačky **7**.

1 Zaháčkujte ochranný kryt na hlavu kosačky a posuňte ho smerom dozadu.

2 Stlačte ochranný kryt smerom dole tak, aby zaskočil (klik).

Montáž kolies

(platí len pre ART 30/3000 COMBITRIM)

E1 Kolesá **11** nasadte na vodiacu tyč **6**.

E2 Namontujte skrutku **19** a krídlovú maticu **18**.

Upozornenie: Poloha kolies sa dá meniť po uvoľnení krídlovej matice **18** posunutím kolies do požadovanej polohy.

E3 Kolesá sa dajú posúvať pozdĺž vodiacej tyče **6** smerom hore alebo dole a nastaviť takto na potrebnú pracovnú výšku.

Nastavenie

C Používanie pohyblivej rukoväte

Pohyblivá rukoväť **4** sa dá nastavovať do rôznych polôh.

1 Ak chcete nastavenú polohu pohyblivej rukoväte **3** zmeniť, uvoľnite skrutku rukoväte **4** a nastavte rukoväť do inej polohy.

2 Skrutku rukoväte **3** utiahnite, aby ste pohyblivú rukoväť **4** v nastavenej polohe zafixovali.

D Nastavenie dĺžky strunovej kosačky

1 Upínaciu objímku **5** otočte o 90°.

② Ak chcete strunovú kosačku predĺžiť, vodiacu tyč vytiahnite, ak chcete kosačku skrátiť, vodiacu tyč zasuňte. Upínaciu objímku **5** opäť utiahnite.

E Nastavenie uhla hlavy kosačky:

Ak chcete zmeniť uhol rezu pri kosení, stlačte nožný pedál **12** a nastavte vodiacu tyč **6** do požadovanej polohy.

Nožný pedál **12** uvoľnite.

Nastavenie na kosenie pri kraji trávnik

F Posunutie kolies (pokiaľ sú namontované):

① Uvoľnite krídlovú maticu **18**.

② Kolesá **11** otočte o 90° podľa obrázka.

③ Utiahnite krídlovú maticu **18**.

G Nastavenie uhla hlavy kosačky:

① Stlačte nožný pedál **12**.

② Vodiacu tyč **6** nastavte do najnižšej polohy. Nožný pedál **12** opäť uvoľnite.

H Prestavenie hlavy kosačky:

① Uvoľnite upínaciu objímku **5**.

② Vodiacu tyč **6** otočte o 90°, aby ste mohli hlavu kosačky **7** nastaviť podľa obrázka na kosenie / na kosenie pri okraji trávnik. Upínaciu objímku **5** opäť utiahnite.

Kosenie trávy a vykášanie okrajov



Z plochy, ktorú budete kosiť, odstráňte kamene, voľné kúsky dreva a iné predmety.

Po vypnutí strunovej kosačky rezacia struna ešte niekoľko sekúnd dobieha. Skôr ako zapnete kosačku znova, počkajte, kým sa motor/rezacia struna celkom zastaví. Nezapínajte a nevypínajte kosačku krátko za sebou.

Zapnutie a vypnutie

Stlačte vypínač **1** a podržte ho stlačený. Na vypnutie kosačky uvoľnite vypínač **1**.

I Kosenie trávy

Pohybujte strunovú kosačku doľava a doprava a držte ju pritom v dostatočnej vzdialenosti od svojho tela.

Strunová kosačka môže efektívne kosiť trávu až do výšky 15 cm. Vyššiu trávu koste po častiach.

Pred kosením vysokej trávy demontujte kolesá (len typ ART 30/3000 COMBITRIM).

Kosenie veľmi vysokej trávy / buriny

Toto náradie je vybavené extra hrubou rezacou strunou; montáž je popísaná v odseku „Údržba cievky“.

V prípade kosenia veľmi dlhých a húževnatých bylín dosiahnete pomocou extra hrubej rezacej struny zvýšený výkon kosačky a dospejete k lepším výsledkom.

J Kosenie okrajov trávnik

Veďte strunovú kosačku pozdĺž okraja trávnik. Aby ste sa vyhli rýchlemu opotrebovaniu rezacej struny, vyhýbajte sa kontaktu s pevným povrchom alebo s múrom.

Na lepšie ovládanie použite ako vodiacu pomôcku oblúk na ochranu stromov **9** (len typ ART 30/3000 COMBITRIM – k dispozícii ako príslušenstvo pre typ ART 23/26/2300/2600 COMBITRIM).

K Kosenie okolo stromov a kríkov

Pri kosení okolo stromov a kríkov buďte opatrný, aby ste sa nedostali do kontaktu so strunou.

Keď sa na drevitých rastlinách poškodí kôra, môžu odumrieť.

Na lepšie ovládanie použite ako vodiacu pomôcku oblúk na ochranu stromov **9** (len typ ART 30/3000 COMBITRIM – k dispozícii ako príslušenstvo pre typ ART 23/26/2300/2600 COMBITRIM).

Prísun struny



V polohe na kosenie pri kraji trávnik (pozri obrázok J) nevykonávajte prísun ani rezanie struny. Spúšť **20 sa môže veľmi zahriať.**

Rotujúca struna sa môže opotrebovať alebo odtrhnúť. To zbadáte podľa toho, že sa motor otáča bez zaťaženia a kosačka trávu nekosiť.

L Bežiacu kosačku pritlačte o zem alebo o inú pevnú podložku a opäť ju uvoľnite (potrebný prítlak cca. 3 kg dosiahnete jemným klepnutím). Tým sa uvoľní uvoľňovací mechanizmus **20** rezacej struny. Pri každej takejto manipulácii s cievkou struny sa pracovná dĺžka struny predĺži o cca. 4 cm.

Keď sa struna úplne odtrhla, treba pritlačiť dvakrát, aby sa dosiahol plný priemer rezu.

M Keď je vlákno dlhšie ako maximálny priemer rezu, nôž **24** zabudovaný do ochranného krytu **10** ho odreže.

Údržba



Pri každej práci na náradí vytiahnite zástrčku prívodnej šnúry zo zásuvky.

Upozornenie: Pravidelne vykonávajte nasledujúce práce na údržbe výrobku, aby bola zabezpečená jeho dlhodobá a spoľahlivá používanie.

Náradie pravidelne kontrolujte, či nemá viditeľné poruchy, ako napr. uvoľnené spoje, alebo opotrebované prípadne poškodené súčiastky.

Skontrolujte, či sú nepoškodené kryty a ochranné prvky a či sú správne namontované. Pred použitím vykonajte prípadne potrebnú údržbu alebo opravu kosačky.

Ak by strunová kosačka napriek starostlivej výrobe a kontrole predsa len prestala niekedy fungovať, treba dať opravu vykonať niektorej autorizovanej servisnej opravovni elektrického náradia Bosch.

Ak požadujete informácie, alebo objednávate náhradné súčiastky, uveďte prosím bezpodmienečne 10-miestne objednávacie číslo podľa typového štítku náradia.

Údržba cievky

 **Pri každej práci na náradí vytiahnite zástrčku prívodnej šnúry zo zásuvky.**

M Výmena cievky na strunu

Pridržte podložku cievky **23**.

Kryt cievky **21** otočte proti smeru pohybu hodinových ručičiek a vytiahnite ho.

Prázdnu cievku **25** vyberte z krytu cievky.

Strunu novej cievky/cievky s novou strunou prevlečte cez otvor **22** a vložte ju do krytu cievky **21**.

Vytiahnite z cievky približne 9 cm struny.

Cievku s krytom cievky **21** správne nasadte na podložku cievky (bajonetové spojenie), pritlačte a potom otočte smerom doprava až na doraz.

Montáž cievky s extra hrubou rezacou strunou

Pridržte podložku cievky **23**.

Kryt cievky **21** otočte proti smeru pohybu hodinových ručičiek a vytiahnite ho.

Cievku s extra hrubou rezacou strunou **14** založte do správnej polohy na platničku cievky (bajonetový uzáver), stlačte ju smerom dole a pootočte v smere pohybu hodinových ručičiek, až zaskočí (klik).

 Ak sa extra hrubá rezacia struna pretrhne, demontujte cievku podľa popisu vyššie a vložte do cievky náhradnú rezaciu strunu **13** podľa obrázka.

Rezervná extra hrubá rezacia struna sa dá uschovávať na náradí, ako to ukazuje hlavný obrázok.

N Dopĺňanie struny

Demontujte cievku **25** podľa popisu v texte vyššie.

Pridržiavací krúžok **27** stlačte dohromady, posuňte smerom dopredu a cez menší priemer cievky ho demontujte.

Zo zásobnej cievky odrežte cca. 8 m struny. Jeden koniec zatlačte do zárezu cievky tak, aby vyčnieval cca. 4 mm.

Strunu poriadne naviňte v smere šípky tak, aby bola napnutá.

Koniec vlákna prevlečte zvnútra cez štrbinu **26** v pridržiavacom krúžku **27**.

Strunu majte napnutú a pridržiavací krúžok **27** nasuňte na menší priemer cievky.

Založte cievku podľa popisu v texte vyššie.

Upozornenie: Používajte len náhradné struny Bosch. Tieto špeciálne vyvinuté cievky vykazujú zlepšené vlastnosti pri kosení a podávaní struny. Iné rezacie struny vedú k horším pracovným výsledkom.

Po pokosení/uschovanie

 **Pri každej práci na náradí vytiahnite zástrčku prívodnej šnúry zo zásuvky.**

Vonkajšok strunovej kosačky dôkladne vyčistite mäkkou kefou a vyutierajte handrou. Nepoužívajte pritom vodu ani rozpúšťadlá ani žiaden leštiaci prostriedok. Odstráňte všetky zvyšky uchytenej trávy a iné drobné nečistoty, predovšetkým z vetracích štrbín **8**.

Položte náradie na bok a vyčistite ochranný kryt **10** vnútri. Utlačené zvyšky trávy alebo rastlín odstráňte pomocou kúska dreva alebo plastu.

Prívodnú šnúru zaveste do integrovaného háčika na zavesenie šnúry. Prívodnú a predlžovaciu šnúru **NENAVÍJAJTE** dohromady okolo háčika a ochranného krytu. Keď sa prívodná šnúra dotýka noža, môže dôjsť k jej poškodeniu. Sietovú šnúru vešajte **LEN** na integrovaný háčik.

Hľadanie porúch

V nasledujúcej tabuľke sú uvedené symptómy porúch a spôsob ich odstránenia pre prípad, keby Vaše náradie niekedy nepracovalo spoľahlivo. Ak pomocou nej nebudete vedieť lokalizovať poruchu, obráťte sa na svoju autorizovanú servisnú opravovňu Bosch.

Upozornenie: Pred vyhľadávaním poruchy náradie vypnite a jeho zástrčku vytiahnite zo zásuvky.

Symptómy	Možné príčiny	Odstránenie poruchy
Strunová kosačka nebeží	Výpadok sieťového napätia Zásuvka elektrickej siete je chybná Predlžovacia šnúra je poškodená Poistka vypadla	Skontrolujte a zapnite Použite inú zásuvku Prekontrolujte prívodnú šnúru, prípadne ju vymeňte Vymeňte poistku
Strunová kosačka beží s prerušeniami	Predlžovacia šnúra je poškodená Vnútorná kabeláž kosačky je porušená	Prekontrolujte prívodnú šnúru, prípadne ju vymeňte Vyhľadajte autorizovanú servisnú opravovňu Vyhľadajte autorizovanú servisnú opravovňu
Náradie je preťažené	Tráva je príliš vysoká	Koste po častiach
Náradie nekosí	Struna je príliš krátka/odlomená	Strunu posuňte manuálne/ automaticky
Rezacia struna sa neprivádza	Cievka je prázdna Struna je v cievke zamotaná	Skontrolujte cievku V prípade potreby znova navíňte
Rezacia struna sa ďalej láme	Struna je v cievke zamotaná Kosačka nie je používaná korektne	V prípade potreby znova navíňte Koste len hrotom rezacej struny, vyhýbajte sa kontaktu s kameňmi, stenami a s inými pevnými predmetmi. Strunu pravidelne podávajte, aby ste zachovávali plnú šírku rezu kosačky.

Likvidácia

Ručné elektrické náradie, príslušenstvo a obal treba dať na recykláciu šetriacu životné prostredie.

Len pre krajiny EÚ:



Neodhadzujte ručné elektrické náradie do komunálneho odpadu! Podľa Európskej smernice 2002/96/ES o starých elektrických a elektronických výrobkoch a podľa jej aplikácií v národnom práve sa musia už nepoužiteľné elektrické produkty zbierať separovane a dať na recykláciu zodpovedajúcu ochrane životného prostredia.

Servisné stredisko a poradenská služba pre zákazníkov

Servisné stredisko Vám odpovie na otázky týkajúce sa opravy a údržby Vášho produktu ako aj náhradných súčiastok. Rozložené obrázky a informácie k náhradným súčiastkam nájdete aj na web-stránke:

www.bosch-pt.com

Tím poradenskej služby pre zákazníkov Bosch Vám rád pomôže aj pri problémoch týkajúcich sa kúpy a nastavenia produktov a príslušenstva.

Slovakia

Tel.: +421 (02) 48 703 800

Fax: +421 (02) 48 703 801

E-Mail: servis.naradia@sk.bosch.com

www.bosch.sk

Vyhlásenie o konformite

Merané hodnoty pre hlučnosť zisťované podľa 2000/14/ES (výška 1,60 m, vzdialenosť 1 m).

Vyhodnotená hladina hluku A tohto náradia je typicky: Hladina akustického tlaku 85 dB(A); hladina akustického výkonu 95 dB(A).
Nespoľahlivosť merania K=1 dB.

Používajte chrániče sluchu!

Celkové hodnoty vibrácií (súčet vektorov troch smerov) zisťované podľa normy EN 60335: Hodnota emisie vibrácií $a_{\text{H}}=3,5 \text{ m/s}^2$, nepresnosť merania $K=2 \text{ m/s}^2$.

Na vlastnú zodpovednosť vyhlasujeme, že tento výrobok, popísaný nižšie v časti "Technické údaje", sa zhoduje s nasledujúcimi normami alebo normatívnymi dokumentmi: EN 60335 podľa ustanovení smerníc 2004/108/ES, 98/37/ES (do 28.12.2009), 2006/42/ES (od 29.12.2009), 2000/14/ES.

2000/14/ES: Garantovaná hladina akustického výkonu 96 dB(A).

Spôsob hodnotenia konformity podľa prílohy VI.

Kategória produktu: 33

Poverené pracovisko: SRL, Sudbury, England, Nr. 1088

Technické podklady sa nachádzajú na adrese:
Bosch Lawn and Garden Ltd., PT-LG/EAE,
Stowmarket, Suffolk IP14 1EY, England

Leinfelden, dňa 21.10.2009

Dr. Egbert Schneider
Senior Vice President
Engineering

Dr. Eckerhard Strötgen
Head of Product
Certification



Robert Bosch GmbH, Power Tools Division

Výrobca si vyhradzuje právo zmien



Biztonsági figyelmeztetések

Figyelem! Gondosan olvassa el a következő előírásokat. Ismerkedjen meg a kezelőelemekkel és a fűszegély-nyíró előírászerű használatával.

Őrizze meg biztos helyen a későbbi használatához a Kezelési Utasítást.

A fűszegély-nyírón található szimbólumok magyarázata



Általános tájékoztató a veszélyekről.



Olvassa el végig a Kezelési Utasítást.



Viseljen védőszemüveget.

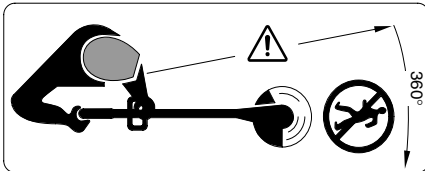

Ügyeljen arra, hogy a berendezésből kirepülő idegen anyagok ne sebesíthessék meg a a közelben álló személyeket.

Gondoskodjon arról, hogy a közelben álló személyek a berendezéstől biztonságos távolságban maradjanak.



A berendezésen végzett beállítások előtt, ha a kábel beakadt valamibe, vagy ha a fűszegély-nyíró csak rövid időre felügyelet nélkül hagyja, kapcsolja ki a berendezést és húzza ki a csatlakozó dugót a dugaszolóaljzatból. Tartsa távol az áramvezető kábelt a vágóhuzaltól.



Ne nyírjon fűvet esőben és ne hagyja a fűszegély-nyírórt esős időben a szabadban.

- Sohase üzemeltesse a fűszegély-nyírórt megrongálódott fedéllel vagy biztonsági berendezésekkel, vagy ha ezeket levették a berendezésről.
- Használat előtt ellenőrizze a hálózati, illetve hosszabbító kábelt, nem láthatók-e rajta megrongálódás vagy öregedés jelei. Ha a kábel használat közben megrongálódik, azonnal húzza ki a dugaszolóaljzatból. Né érjen hozzá a kábelhez, MIELŐTT KIHÚZTA A CSATLAKOZÓ DUGÓT A DUGASZOLÓ ALJZATBÓL. Ne használja a fűszegély-nyírórt, ha a kábel megrongálódott vagy elkopott.
- Használat előtt és ha a berendezést egy ütés érte, ellenőrizze, nem használódott-e el és nem rongálódott-e meg a berendezés. Szükség esetén javíttassa meg.
- Sohase használja a fűszegély-nyírórt mezítláb, vagy nyitott szandálban, viseljen mindig stabil lábbelit és hosszú nadrágot.
- Tartsa távol a hosszabbító kábelt a vágószerszámtól.
- Sohase engedje meg gyerekeknek, vagy ezen előírásokat nem ismerő személyeknek, hogy a fűszegély-nyírórt használják. Az Ön országában érvényes előírások lehet hogy korlátozzák a kezelő korát. A fűszegély-nyírórt használaton kívül gyermekek számára nem elérhető módon kell tárolni.
- Ezt a berendezést olyan személyek (beleértve a gyerekeket is) nem használhatják, akik testileg, szellemileg korlátozottak, vagy korlátozott a látó- és hallóképességük, vagy akik nem rendelkeznek megfelelő tapasztalattal vagy tudással, hacsak nem állnak egy a biztonságukért felelős személy felügyelete alatt, vagy pedig nem képezték ki őket megfelelően a berendezés használatára. Ügyeljen a gyerekekre, és gondoskodjon arról, hogy azok ne játszhassanak a berendezéssel.
- Sohase dolgozzon a berendezéssel, ha személyek, mindenek előtt gyerekek vagy háziállatok, tartózkodnak a közvetlen közelében.
- A más személyek által elszenvedett balesetekért, illetve a más tulajdonában keletkezett károkért a kezelő vagy felhasználó felel.
- Várjon, amíg a forgó huzal teljesen leáll, mielőtt hozzáérne. A huzal a berendezés kikapcsolása után egy ideig még tovább forog és sérüléseket okozhat.
- Csak nappali fénynél vagy jó mesterséges megvilágítás mellett nyírjon fűvet.
- A fűszegély-nyírórt nedves fűben lehetőség szerint ne használja.
- Kapcsolja ki a fűszegély-nyírórt, amikor azt a megmunkálendő felülethez szállítja, vagy onnan elszállítja.
- A bekapcsolás előtt húzza el a kezét és a lábát a forgó huzaltól.
- Ügyeljen arra, hogy a keze és a lába ne kerüljön a forgó huzal közelébe.
- Ehhez a fűszegély-nyíróhoz sohase használjon fém vágóhuzalt.
- A fűszegély-nyírórt rendszeresen ellenőrizze és tartsa karban.
- A fűszegély-nyírórt csak erre feljogosított javítóműhelyekben szabad javíttatni.

- Mindig gondoskodjon arról, hogy a szellőzőnyílások szabadon maradjanak a fűmaradványoktól.
- Ügyeljen arra, hogy a behelyezett kés, amely a vágóhuzalt méretre vágja, ne okozhasson sérüléseket. A huzal betöltése/utántöltése után azonnal állítsa nyírófejet a vízszintes munkavégzési helyzetbe, mielőtt bekapcsolná.
- A gipszélányrési helyzetben ne vezesse utána és ne vágja le a vágóhuzalt.
- **Kapcsolja ki a berendezést és húzza ki a dugaszolóaljzatból a hálózati csatlakozó dugót:**
 - minden esetben, amikor a berendezést felügyelet nélkül hagyja
 - a huzaltekercs kicserélése előtt
 - ha a kábel összecsomózódott
 - a tisztítás előtt, vagy ha a fűszegély-nyírón valamilyen munkát akar végezni.
- A berendezést egy biztonságos, száraz helységben, a gyerekek által el nem érhető helyen tárolja. Ne tegyen más tárgyakat a berendezésre.
- Az elkopott vagy megrongálódott alkatrészeket biztonsági megfontolásból cserélje ki.
- Gondoskodjon arról, hogy a cserealkatrészként csak Bosch gyártmányú alkatrészeket használjanak.

Műszaki Adatok

Fűszegély-nyíró	ART 23 COMBITRIM/ ART 2300 COMBITRIM	ART 26 COMBITRIM/ ART 2600 COMBITRIM	ART 30 COMBITRIM/ ART 3000 COMBITRIM
Rendelési szám	3 600 H78 B..	3 600 H78 C..	3 600 H78 D..
Névleges teljesítményfelvétel [W]	400	450	500
Üresjárat fordulat/szám [perc ⁻¹]	12 000	11 500	10 500
A huzal utánvezetése	Pro lépésenkénti felcsavaró automatika	Pro lépésenkénti felcsavaró automatika	Pro lépésenkénti felcsavaró automatika
Beállítható helyzetű fogantyú	●	●	●
A nyírófej szögének beállítása/beállítás gipszélányrúhoz	●	●	●
Vágóhuzal [mm]	Ø 1,6	Ø 1,6	Ø 1,6
Vágási átmérő [cm]	23	26	30
A huzaltekercs kapacitása [m]	8	8	8
Extra-erős vágóhuzal [mm]	Ø 2,4	Ø 2,4	Ø 2,4
Tömeg (külön tartozékok nélkül) [kg]	2,7	3,0	3,2
Védelmi osztály	□ / II	□ / II	□ / II
Gyári szám	Lásd a 16 gyári számot (típustábla) a berendezésen.		

Rendeltetésszerű használat

A készülék a bokrok alatt, lejtőkön és széleken történő fű- és gyomnyírásra szolgál, ahol ezekhez egy fűnyírógéppel nem lehet hozzáférni.

A rendeltetésszerű használat egy 0 °C és 40 °C közötti környezeti hőmérsékletre vonatkozik.

Bevezetés

Ez a kézikönyv az Ön berendezésének helyes összeszerelésére és biztonságos használatára vonatkozó előírásokat tartalmazza. Igen fontos, hogy gondosan elolvassa ezeket az előírásokat.

A szállítmány tartalma

Óvatosan vegye ki a fűszegély-nyíró a csomagolásból és ellenőrizze, hogy az alábbi alkatrészek teljes mértékben megvannak-e:

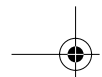

- Fűszegély-nyíró
- Védőburkolat
- Beállítható fogantyú (felszerelve)
- Kerekek (csak ART 30/3000 COMBITRIM)
- Fa-védőkengyel (csak ART 30/3000 COMBITRIM)
- Extra-erős vágóhuzal
- Kezelési Utasítás

Ha valamelyik alkatrész hiányzik, vagy megrongálódott, forduljon ahhoz a kereskedőhöz, akinél a készüléket vásárolta.

A készülék részei

- 1 Be-/kikapcsoló
- 2 Fogantyú
- 3 Fogantyúcsavar
- 4 Beállítható fogantyú
- 5 Szorítóhüvely
- 6 Cső
- 7 Nyírófej
- 8 Szellőzőnyílás
- 9 Fa-védőkengyel (csak ART 30/3000 COMBITRIM)
- 10 Védőburkolat
- 11 Kerekek (csak ART 30/3000 COMBITRIM)
- 12 Lábpedál a nyírófej szögének beállítására
- 13 Extra-erős vágóhuzal
- 14 Tekercs, extra-erős vágóhuzallal
- 15 Hálózati csatlakozó dugó**
- 16 Gyári szám

**az alkalmazási országtól függ

Az ábrákon látható, vagy a szövegben leírásra kerülő tartozékok részben nem képezik a szállítás terjedelmét.



Az Ön biztonságaért

Figyelem! A beállítási vagy tisztítási munkák megkezdése előtt, ha átvágták a kábelt, vagy ha a kábel megrongálódott vagy összetekeredett, kapcsolja ki a berendezést és húzza ki a csatlakozó dugót a dugaszoló aljzathból.

A fűszegély-nyíró kikapcsolása után a vágóhuzal még néhány másodpercig forgásban marad.

Vigyázat – Ne érjen hozzá a forgó vágóhuzalhoz.

Elektromos biztonsági előírások

Az Ön kéziszerszáma biztonsági megfontolásból védőszigeteléssel van ellátva és földelésre nincs szüksége. Az üzemi feszültség 230 V AC, 50 Hz (az EU-n kívüli országokban a kivételtől függően 220 V, 240 V). Csak engedélyezett hosszabbító kábelt használjon. További információkat az erre feljogosított bevégzőszolgáltatótól kaphat.

A nagyobb biztonság érdekében célszerű a berendezést egy legfeljebb 30 mA leoldási áramú hibaáram-kapcsolón (RCD) keresztül csatlakoztatni a villamos hálózathoz. Ezt a hibaáram-kapcsolót minden egyes használatbavétel előtt ellenőrizni kell.

Figyelem: A **15** berendezésre szerelt csatlakozó dugót az Ön biztonsága érdekében össze kell kapcsolni a **17** hosszabbító kábelrel.

Csak fröccsenő víz ellen védett kivitelű, gumiból készült, vagy gumival bevont hosszabbító csatlakozót szabad használni.

A hosszabbító kábelhez egy húzásmegszüntetőt kell használni.

A csatlakozó vezetékét rendszeresen ellenőrizni kell, nem észlelhetők-e rajta rongálódások; és csak jó állapotban szabad használni.

Az éles vágóélek által okozható sérülések megelőzésére viseljen mind a szerelés és megfeszítés, mind az utána következő ellenőrzés során védőkesztyűt.

Csak a H05VV-F vagy H05RN-F kivitelnek megfelelő hosszabbító kábelt szabad használni.

Összeszerelés



Ne csatlakoztassa a berendezést egy dugaszolóaljzathoz, amíg az nincs teljesen összeszerelve.

A A védőburkolat felszerelése

Tegye fel a **10** védőburkolatot a **7** nyírófejre.

1 Akassza be a védőburkolatot a fűszegély-nyírófejbe és tolja el hátra.

2 Nyomja lefelé a védőburkolatot, amíg az biztosan beugrik a reteszelési helyzetbe (klikk).

A kerekek felszerelése (csak ART 30/3000 COMBITRIM)

E1 Tegye fel a **11** kerekeket a **6** vezetőrúdra.

E2 Szerelje fel a **19** csavart és a **18** szárnyasanyagt.

Megjegyzés: A kerekek helyzetét a **18** szárnyasanya kilazításával és a kerekeknek a kívánt helyzetbe való eltolásával lehet megváltoztatni.

E3 A kerekeket a **6** vezetőrúd mentén felfelé és lefelé el lehet tolni és így be lehet állítani a szükséges vágási magasságot.

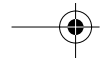

Beállítás

C A mozgatható fogantyú használata

A 4 mozgatható fogantyút különböző helyzetekbe lehet állítani:

- ❶ A fogantyú helyzetének megváltoztatásához lazítsa ki a 3 fogantyú csavart és állítsa be a 4 mozgatható fogantyút.
- ❷ A 4 mozgatható fogantyúnak a beállított helyzetben való rögzítéséhez húzza meg feszesen a 3 fogantyú csavart.

D A nyírási hossz beállítása

- ❶ Forgassa el 90°-kal az 5 szorítóhüvelyt.
- ❷ A meghosszabbításhoz húzza ki a vezetőrudat, a lerövidítéshez tolja be a vezetőrudat. Ezután ismét húzza meg szorosra az 5 szorítóhüvelyt.

E A nyírófej szögének beállítása:

A vágási szög megváltoztatárához nyomja le a 12 lábpedált és forgassa el a kívánt helyzetbe a 6 vezetőrudat.

Engedje fel a 12 lábpedált.

Beállítás gypszegélynyírásához

F Tolja el a kerekeket (amennyiben fel vannak szerelve):

- ❶ Lazítsa ki a 18 szárnyasanyát.
- ❷ Az ábrán látható módon fordítsa el 90°-kal a 11 kerekeket.
- ❸ Húzza meg szorosra a 18 szárnyasanyát.

G A nyírófej szögének beállítása:

- ❶ Nyomja le a 12 lábpedált.
- ❷ Hozza a legalsó helyzetbe a 6 vezetőrudat. Ismét engedje fel a 12 lábpedált.

H A nyírófej eltávolítása:

- ❶ Lazítsa ki az 5 szorítóhüvelyt.
- ❷ Fordítsa el 90°-kal a 6 vezetőrudat, hogy beállíthassa vágáshoz /gypszegélynyírásához a 7 nyírófejet. Ezután ismét húzza meg szorosra az 5 szorítóhüvelyt.

Vágás és szegélynyírás



Távolítsa el a köveket, fadarabokat és egyéb tárgyakat a vágásra kerülő felületről.

A fűszegély-nyíró kikapcsolása után a vágóhuzal még néhány másodpercig forgásban marad. Az ismételt bekapcsolás előtt várja meg amíg a motor/a vágóhuzal teljesen leáll. **Sohase kapcsolja ki és ismét be gyorsan egymás után a berendezést.**

Be- és kikapcsolás

Nyomja be a és tartsa benyomva az 1 kapcsolót. A kikapcsoláshoz engedje el az 1 kapcsolót.

I Fűnyírás

Mozgassa jobbra és balra a berendezést és ügyeljen arra, hogy az mindig elegendő távolságban legyen a testétől.

A fűszegély-nyíróval legfeljebb 15 cm magasságig lehet a fűvet hatásosan levágni. Magasabb fű esetén a vágást több fokozatban kell végrehajtani. Hosszú fű vágása előtt szerelje le a kerekeket (csak az ART 30/3000 COMBITRIM kivétel esetén).

Nagyon hosszú fű/gyom vágása

A berendezés egy extra-erős vágóhuzallal van ellátva; ennek a felszerelése „A tekerics karbantartása” c. szakaszban kerül ismertetésre.

Nagyon hosszú, nagy ellenállóképességű növények esetén az extra-erős vágóhuzal megnöveli a munkateljesítményt és jobb eredményeket nyújt.

J Gypszegély nyírása

Vezesse végig a fűszegély-nyírót a gyep szegélye mentén. A vágóhuzal gyors kopásának megelőzésére ügyeljen arra, hogy a vágóhuzal ne érjen hozzá szilárd felületekhez vagy falakhoz.

Az irányítás megkönnyítésére használja a 9 fa-védőkengyelt vezetősinként (csak az ART 30/3000 COMBITRIM kivétel esetén – az ART 23/26/2300/2600 COMBITRIM kivételhez külön tartozékként kapható).

K Vágás fák és bokrok körül

Fák és bokrok körül óvatosan nyírja a fűvet, nehogy a huzal hozzáérjen a fához vagy a bokrokhoz.

A növények elpusztulhatnak, ha a kérgük károkat szenved.

Az irányítás megkönnyítésére használja a beállítható fogantyút és 9 fa-védőkengyelt (csak az ART 30/3000 COMBITRIM kivétel esetén – az ART 23/26/2300/2600 COMBITRIM kivételhez külön tartozékként kapható).

A huzal utánvezetése



A gypszélnyírási helyzetben (lásd az J ábrát) ne vezesse utána és ne vágja le a vágóhuzalt. A 20 kioldó felforrósodhat.

A forgó huzal elhasználódhat vagy elszakadhat. Ezt arról lehet felismerni, hogy a motor terhelés nélkül forog és a berendezés nem nyírja a fűvet.

L Nyomja rá a működésben lévő fűszegély-nyírót a talajra vagy egy szilárd felületre, majd ismét engedje fel (a berendezésre gyakorolt szükséges nyomás kb. 3 kg). Ekkor a 20 kioldó feloldja a vágóhuzal reteszelését. A huzaltekerics minden egyes működtetésnél kb. 4 cm huzalt enged ki.



Ha a huzal teljesen leszakadt, nyomja meg kétszer a berendezést, hogy az a teljes vágási átmérőhöz szükséges huzalmennyiséget utánaengedje.

M Ha a huzal a vágási átmérőnél tovább ér, azt a **10** védőburkolatba beépített **24** kés levágja.

Karbantartás



A csatlakozó dugót a készüléken végzendő bármely munka megkezdése előtt húzza ki a dugaszoló aljzataból.

Megjegyzés: A berendezés hosszú és megbízható működésének biztosítására rendszeresen hajtsa végre a következő karbantartási munkákat.

Rendszeresen ellenőrizze, nincs-e a berendezésen nyilvánvaló, azonnal szembetűnő hiba, például egy laza, kiakadt, elkopott, vagy megrongálódott alkatrészek.

Ellenőrizze, hogy a fedelek nincsenek-e megrongálódva és helyesen vannak-e felszerelve. A használat előtt hajtsa végre a szükséges karbantartási vagy javítási munkákat.

Ha a fűszegély-nyíró a gondos gyártási és ellenőrzési eljárás ellenére egyszer mégis meghibásodna, akkor a javítással csak Bosch elektromos kéziszerszám-műhely ügyfélszolgálatát szabad megbízni.

Ha a készülékkel kapcsolatban kérdései vannak, vagy pótalkatrészeket akar megrendelni, akkor okvetlenül adja meg a készüléken elhelyezett gyári táblán található tízjegyű megrendelési számot.

A tekercs karbantartása



A csatlakozó dugót a készüléken végzendő bármely munka megkezdése előtt húzza ki a dugaszoló aljzataból.

M A huzaltekercs kicserélése

Fogja szorosan a **23** tekerclapot.

Forgassa el az óramutató járásával ellenkező irányba és vegye le a tekercs **21** fedelét.

Vegye ki a tekercs fedeléből az üres **25** tekercsot.

Fűzze át az új/feltöltött tekercs huzalját a **22** nyíláson és helyezze be a tekercs **21** fedelébe.

Húzzon ki kb. 9 cm huzalt a tekercsből.

Helyezze fel a tekercsot a **21** tekercsfedellel együtt a helyes helyzetben a tekerclapra (bajonett), nyomja rá, majd forgassa el ütközési jobbra.

Az extra-erős vágóhuzallal ellátott tekercs felszerelése

Fogja szorosan a **23** tekerclapot.

Forgassa el az óramutató járásával ellenkező irányba és vegye le a tekercs **21** fedelét.

Tegye fel a **14** extra-erős vágóhuzallal ellátott tekercsot a helyes helyzetben a tekerclapra (bajonettzáras fedél), nyomja le és csavarja rá az óramutató járásával megegyező irányban (amíg egy „klikk” kattánás nem hallható).

O Ha az extra-erős vágóhuzal eltörik, a fentiekben leírtaknak megfelelően szerelje le a tekercsot és tegye be a **13** pót-vágóhuzalt az ábrán látható módon a tekercsbe.

Egy extra-erős tartalék vágóhuzalt a fő ábrán látható módon magában a készülékben is lehet tárolni.

N A huzal feltöltése

Vegye le a fentiekben leírtaknak megfelelően a **25** tekercsot.

Nyomja össze a **27** tartógyűrűt, tolja előre, majd a tekercs kisebb átmérőjén keresztül vegye le.

Vágjon le az utántöltött tekercsről kb. 8 m huzalt. Nyomja bele a huzal egyik végét a tekercs bevágásába, úgy hogy az kb. 4 mm-re álljon ki.

Tekerje fel a nyíl által jelzett irányban feszesen, rendszeren elhelyezett rétegekben a huzalt.

Fűzze át belülről a huzal végét a **27** tartógyűrű **26** részén.

Tartsa feszesen a huzalt és tolja fel a tekercs kisebb átmérőjén keresztül a **27** tartógyűrűt.

Tegye be a fentiekben leírtaknak megfelelően a tekercsot.

Megjegyzés: Csak Bosch pót-vágóhuzalt használjon. Ennek a külön erre a célra kifejlesztett anyagnak jobb a vágó és utánvezetési jellemzői. Más vágóhuzalok rosszabb munkateljesítményhez vezetnek.

A fűszegély-nyírás után/tárolás



A csatlakozó dugót a készüléken végzendő bármely munka megkezdése előtt húzza ki a dugaszoló aljzataból.

Egy puha kefével és egy kendővel alaposan tisztítsa meg a fűszegély-nyíró külsejét. Vízet, oldószereket és polírozó szereket ne használjon. Távolítsa el a berendezésre lerakódott fűmaradékokat és részecskéket, különösen a **8** szellőzőnyílásról.

Fektesse az oldalára a berendezést és tisztítsa meg a **10** védőburkolat belső oldalát. A kompakt fűmaradékokat egy fa- vagy műanyagdarabbal távolítsa el.

Akassa fel a kábelt a beépített kábelhorogra. A csatlakozó- és hosszabbító kábelt NE tekerje fel együtt a kábelhorog és a védőburkolat köré. Ha a kábel hozzáért a vágókéshez, ez megrongálódhat. A kábelt csak a beépített kábelhorogra szabad felakasztani.

Hibakeresés

A következő táblázatban különböző hibatünetek és a hibák elhárítási módjai vannak leírva. Ha a táblázat segítségével nem tudja behatárolni és elhárítani a hibát, forduljon a szervizműhelyéhez.

Figyelem: A hibakeresés megkezdése előtt kapcsolja ki a készüléket és húzza ki a hálózati csatlakozó dugót a dugaszoló aljzattól.

Tünetek	Lehetséges okok	Elhárítás
A fűszegély-nyíró nem működik	A hálózati feszültség hiányzik A dugaszoló aljzat hibás A hosszabbító kábel megrongálódott A biztosíték kioldott	Ellenőrizze és kapcsolja be Használjon egy másik dugaszolóaljzattal Ellenőrizze, szükség esetén cserélje ki a kábelt Cserélje ki a biztosítékot
A fűszegély-nyíró csak megszakításokkal működik	A hosszabbító kábel megrongálódott A berendezés belső vezetékai meghibásodtak	Ellenőrizze, szükség esetén cserélje ki a kábelt Keressen fel egy vevőszolgáltatást
A berendezés túl van terhelve	A fű túl magas	Több fokozatban vágjon
A készülék nem vág	A huzal túl rövid/eltört	Vezesse kézi úton/automatikusan utána a huzalt
A készülék nem vezet utána vágóhuzalt	A tekercs üres A huzal a tekercsben beakadt (rosszul van feltekerve)	Ellenőrizze a tekercsset Szükség esetén tekerje fel újra a huzalt
A vágóhuzal továbbra is eltörik	A huzal a tekercsben beakadt (rosszul van feltekerve) A fűszegély-nyírót nem az előírásoknak megfelelően használják	Szükség esetén tekerje fel újra a huzalt Csak a vágóhuzal végével vágjon, kerülje el a kövek, falak és egyéb kemény tárgyak megérintését. Rendszeresen vezesse utána huzalt, hogy biztosítsa a teljes vágási szélesség mentén a vágást

Hulladékkezelés

Az elektromos kéziszerszámokat, tartozékokat és csomagolóanyagokat a környezetvédelmi szempontoknak megfelelően kell újrafelhasználásra leadni.

Csak az EU-tagországok számára:



Ne dobja ki az elektromos kéziszerszámokat a háztartási szemétkosárba!

Az elhasznált villamos és elektronikus berendezésekre vonatkozó 2002/96/EK európai

irányelvnek és a megfelelő országos törvényeknek való átültetésének megfelelően a már nem használható elektromos kéziszerszámokat külön össze kell gyűjteni és a környezetvédelmi szempontoknak megfelelően kell újrafelhasználásra leadni.

Vevőszolgálat és tanácsadás

A vevőszolgálat a készüléke javításával és karbantartásával, valamint a pótalkatrészekkel kapcsolatos kérdésekre szívesen válaszol. A tartalékalkatrészekkel kapcsolatos robbantott ábrák és egyéb információ a következő címen található: www.bosch-pt.com

A Bosch Vevőtanácsadó Csoport szívesen segít Önnek, ha a készülékek és tartozékok vásárlásával, alkalmazásával és beállításával kapcsolatos kérdései vannak.

Magyar

Robert Bosch Kft
1103 Budapest
Gyömrői út. 120
Tel: +36 (01) 431-3835
Fax: +36 (01) 431-3888

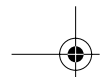

Minőségi tanusító nyilatkozat

A zajmérési eredmények a 2000/14/EK szabvány előírásainak megfelelően (1,60 m magasságban, 1 m távolságra) kerültek meghatározásra.

A berendezés A-kiértékelésű zajszintjének tipikus értéke: hangnyomás-szint 85 dB(A); hangteljesítmény-szint 95 dB(A). Szórás, K=1 dB.

Viseljen fülvédőt!

Rezgési összértékek (a három irány vektorösszege), az EN 60335 szabványnak megfelelően meghatározva:

Rezgés kibocsátási érték, $a_h=3,5 \text{ m/s}^2$, szórás, $K=2 \text{ m/s}^2$.

Kizárólagos felelősségünkre kijelentjük, hogy a „Műszaki Adatok” alatt leírt termék megfelel az alábbi szabványoknak és normatív előírásoknak: EN 60335, a 2004/108/EK, 98/37/EK (2009.XII.28-ig), 2006/42/EK (2009.XII.29-től kezdve) és a 2000/14/EK irányelvek előírásainak megfelelően.

2000/14/EK: A garantált hangteljesítmény-szint 96 dB(A).

A konformitás kiértékelési eljárás megfelel a VI. Mellékletben leírtaknak.

Termékkategória: 33

Megnevezett intézet: SRL, Sudbury, England, Nr. 1088

Műszaki dokumentumok megőrzési pontja: Bosch Lawn and Garden Ltd., PT-LG/EAE, Stowmarket, Suffolk IP14 1EY, England

Leinfelden, 21.10.2009

Dr. Egbert Schneider
Senior Vice President
Engineering

Dr. Eckerhard Strötgen
Head of Product
Certification

Robert Bosch GmbH, Power Tools Division

A változtatás joga fenntartva

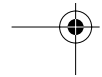
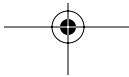
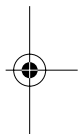



Указания по технике безопасности

Внимание! Тщательно прочитайте следующие инструкции, ознакомьтесь с элементами управления и правилами работы с триммером. Надежно сохраняйте руководство по эксплуатации для будущего использования.

Условные обозначения на триммере



Общее указание на опасность.



Прочитать руководство по эксплуатации.



При работе пользуйтесь защитными очками.

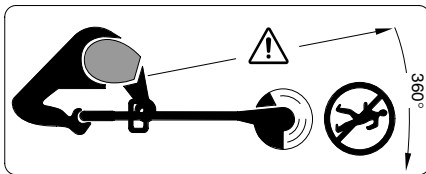

Следите за тем, чтобы стоящие вблизи лица не были ранены отбрасываемыми посторонними предметами.

Держите стоящих вблизи лиц на надежном расстоянии от машины.



Перед техобслуживанием или чисткой триммера, при спутывании электрического кабеля и в случае, когда триммер остается даже только короткое время без присмотра, выключайте его и вынимайте вилку из штепсельной розетки. Электрический кабель держите в стороне отрезающей лески.



Не косите под дождем и не оставляйте триммер стоять под дождем.

- Ни в коем случае не работайте с триммером с поврежденными колпаками или защитными устройствами или, если последние сняты.
- Перед использованием кабеля питания или кабеля-удлинителя проверьте его на предмет повреждения или признаков старения. При повреждении кабеля во время работы сразу вынуть вилку кабеля из штепсельной розетки. **НЕ КАСАЙТЕСЬ КАБЕЛЯ, ПОКА ОН НЕ ОТКЛЮЧЕН ОТ ШТЕПСЕЛЬНОЙ РОЗЕТКИ.** Не работайте с триммером с поврежденным или изношенным кабелем.
- Перед применением после столкновения с твердым предметом проверьте триммер на износ или повреждения и при надобности отремонтируйте.

- Нельзя косить босиком или в открытой летней обуви. При работе с триммером всегда надевайте прочную, закрытую обувь и длинные брюки.
- Предохраняйте кабель-удлинитель от режущего механизма.
- Ни в коем случае не разрешайте пользоваться триммером детям или лицам, не ознакомленным с настоящими инструкциями. Национальные предписания могут ограничивать допустимый возраст оператора. Храните триммер недосягаемо для детей.
- Не допускайте использование этого электроинструмента лицами (в том числе детьми) с физическими и умственными недостатками, с плохим зрением и слухом, или которым недостает опыта и знаний, если за ними не наблюдает лицо, ответственное за их безопасность, или они не были проинструктированы в вопросах обращения с этим электроинструментом. Следите за детьми, чтобы они не играли с этим электроинструментом.
- Ни в коем случае не пользуйтесь триммером, если в непосредственной близости находятся люди (в особенности дети) или домашние животные.
- Пользователь ответствен за несчастные случаи или ущерб, нанесенный другим лицам или их собственности.
- Прежде чем прикасаться к деталям триммера, дождитесь полной остановки лески. После выключения двигателя леска вращается еще и может нанести травму.
- Косите только при дневном свете или достаточном искусственном освещении.
- По возможности, не косите мокрую траву.
- Выключайте триммер при транспортировке к обрабатываемой площади и обратно.
- Перед включением уберите руки и ноги из пределов вращения лески.
- Следите за тем, чтобы Ваши руки и ноги не находились вблизи вращающейся лески.
- Ни в коем случае не применяйте в этом триммере металлическую леску.
- Регулярно проверяйте и обслуживайте настоящий триммер.
- Ремонт триммера поручайте только авторизованным сервисным мастерским.
- Всегда обеспечивайте чистоту вентиляционных прорезей двигателя.
- Берегитесь травм вставленным ножом, который режет леску по длине. После заправки/подтягивания лески обязательно переверните триммер в горизонтальное рабочее положение, прежде чем включить его.

- В положении для подрезки краев не подтягивайте и не перерезайте леску.
- **Выключайте и вынимайте вилку питания из штепсельной розетки:**
 - всегда, если Вы оставляете триммер без надзора
 - перед заменой катушки с леской
 - при спутывании кабеля
 - перед очисткой или техобслуживании триммера.

- Храните триммер в надежном и сухом, недосягаемом для детей месте. Не кладите никакие предметы на триммер.
- Для поддержания безопасного состояния заменяйте изношенные или поврежденные части.
- Следите за тем, чтобы все детали были от Bosch.

Технические данные

Триммер	ART 23 COMBITRIM/ ART 2300 COMBITRIM	ART 26 COMBITRIM/ ART 2600 COMBITRIM	ART 30 COMBITRIM/ ART 3000 COMBITRIM
Номер для заказа	3 600 H78 B..	3 600 H78 C..	3 600 H78 D..
Номинальная потребляемая мощность [Вт]	400	450	500
Число оборотов холостого хода [мин ⁻¹]	12 000	11 500	10 500
Подача лески	Контактная автоматика pro	Контактная автоматика pro	Контактная автоматика pro
Переставляемая рукоятка	●	●	●
Изменение угла наклона двигателя по отношению к штанге/положения для обработки кромок	●	●	●
Толщина лески [мм]	Ø 1,6	Ø 1,6	Ø 1,6
Ширина захвата [см]	23	26	30
Длина лески [м]	8	8	8
Экстра толстая леска [мм]	Ø 2,4	Ø 2,4	Ø 2,4
Вес (без специальных принадлежностей) [кг]	2,7	3,0	3,2
Степень защиты	□ / II	□ / II	□ / II
Серийный номер	См. серийный номер 16 (заводская табличка) на агрегате.		

Использование по назначению

Настоящий инструмент предназначен для стрижки травы и сорняка под кустами и также на склонах и для обработки кромок, т. е. для работы там, куда не добраться газонокосилкой.

Использование по назначению распространяется на диапазон температур от 0 °С до 40 °С.

Введение

Настоящее руководство по эксплуатации содержит инструкции по сборке и безопасному применению Вашего инструмента. Вы должны внимательно прочитать эти инструкции.

Комплектность поставки

Аккуратно выньте триммер из упаковки и проверьте наличие следующих частей:

- Триммер
- Защитная крышка
- Регулируемая рукоятка (монтирована)
- Колесики (только ART 30/3000 COMBITRIM)
- Скоба для защиты кустарника, клумбовых посадок и т. д. (только ART 30/3000 COMBITRIM)
- Экстра толстая леска
- Руководство по эксплуатации

При недостатке или повреждении частей обратитесь, пожалуйста, к Вашему продавцу.

Элементы аппарата

- 1 Выключатель
- 2 Рукоятка
- 3 Винт рукоятки
- 4 Регулируемая рукоятка
- 5 Зажимная втулка
- 6 Труба
- 7 Головка триммера
- 8 Вентиляционные прорези
- 9 Скоба для защиты кустарника, клумбовых посадок и т. д. (только ART 30/3000 COMBITRIM)
- 10 Защитная крышка
- 11 Колесики (только ART 30/3000 COMBITRIM)
- 12 Педаль для изменения угла наклона двигателя по отношению к трубе
- 13 Экстра толстая леска
- 14 Катушка с экстра толстой леской
- 15 Вилка подключения к сети**
- 16 Серийный номер

**для отдельных стран

Изображенные или описанные принадлежности не обязательно входят в комплект поставки.



Для Вашей безопасности

Внимание! Выключайте электроинструмент и вытягивайте вилку шнура питания из штепсельной розетки до начала работ по настройке и очистке, а также если перерезан, поврежден или запутался шнур.

После выключения триммера режущая леска вращается еще несколько секунд.

Осторожно – не касайтесь режущей лески.

Электробезопасность

В целях безопасности Ваш электроинструмент имеет защитную изоляцию и не нуждается в заземлении. Рабочее напряжение составляет 230 В переменного тока, 50 Гц (для стран, не входящих в ЕС: 220 В, 240 В в зависимости от исполнения). Используйте только разрешенный удлинительный кабель. Информацию можно получить в авторизированной сервисной мастерской.

В целях повышения уровня безопасности рекомендуется использовать устройство защитного отключения с током срабатывания не более 30 мА. Перед каждым использованием рекомендуется проверить исправность устройства защитного отключения.

ВНИМАНИЕ: Для Вашей безопасности требуется соединить штекер **15** на Вашем инструменте с кабелем-удлинителем **17**.

Разъем удлинительного кабеля должен быть защищен от попадания на него брызг воды, он должен быть выполнен из резины или оснащен резиновым покрытием.

Удлинительный кабель необходимо использовать в сочетании с приспособлением для разгрузки от натяжения.

Шнур необходимо регулярно проверять на наличие признаков повреждения, его допускается использовать только в безупречном состоянии.

В случае наличия повреждений шнура ремонт должен производиться только в уполномоченной сервисной мастерской для электроинструментов Bosch.

Допускается использовать только кабель-удлинитель типа H05VV-F или H05RN-F.

Сборка

! Сначала полностью собрать инструмент и только после этого подключить его к штепсельной розетке.

A Монтаж защитной крышки

Насадите крышку **10** на головку триммера **7**.

1 Введите крышку в направляющие на головке и сдвиньте ее назад.

2 С усилием сдвиньте крышку назад до фиксированного положения (щелчок).

Монтаж колесиков (только ART 30/3000 COMBITRIM)

B1 Поставьте колесики **11** на трубу **6**.

B2 Вставьте винт **19** и навинтите барашковую гайку **18**.

Указание: Для изменения позиции колесиков нужно ослабить барашковую гайку **18** и сместить колесики в желаемое положение.

B3 Колесики могут быть смещены вверх и вниз по трубе **6** и настроены на нужную высоту стрижки.

Настройка

C Использование регулируемой рукоятки

Регулируемая рукоятка **4** может быть закреплена в различных положениях.

1 Для изменения положения нужно отпустить винт **3** и переместить рукоятку **4**.

2 Для закрепления рукоятки **4** в установленном положении затяните винт **3**.

D Регулировка длины трубы

1 Поверните зажимную втулку **5** на 90° .

2 Для удлинения вытяните трубу, для укорачивания вдвиньте. Затяните зажимную втулку **5**.

E Изменение угла наклона двигателя по отношению к трубе:

Для изменения угла среза нажмите на педаль **12** и поверните трубу **6** в нужное положение.

Отпустите педаль **12**.

Положение для обработки кромок

F Смещение колесиков (если установлены):

1 Отпустите барашковую гайку **18**.

2 Поверните колесики **11** согласно рисунку на 90° .

3 Затяните барашковую гайку **18**.

G Изменение угла наклона двигателя по отношению к трубе:

1 Нажмите на педаль **12**.

2 Переставьте трубу **6** в крайнее нижнее положение. Отпустите педаль **12**.

H Смещение головки триммера:

1 Отпустите зажимную втулку **5**.

2 Поверните трубу **6** на 90° , чтобы отрегулировать головку триммера **7** для стрижки или обработки кромок согласно рисунку. Затяните зажимную втулку **5**.

Стрижка и обработка кромок

! Уберите с предусмотренной для обработки площади камни, сучки и другие предметы.

После выключения триммера режущая леска вращается еще несколько секунд. Дождитесь остановки двигателя/режущей лески перед следующим включением. Нельзя выключать и включать машину без промежуточного перерыва.

Включение и выключение

Нажмите и держите выключатель **1**. Для выключения отпустите выключатель **1**.

I Стрижка травы

Перемещайте триммер влево и вправо и выдерживайте при этом достаточное расстояние к собственному корпусу.

Триммер в состоянии эффективно стричь траву высотой до 15 см. Более высокую траву следует стричь в несколько заходов.

Перед стрижкой высокой травы снимите колесики (только ART 30/3000 COMBITRIM).

Стрижка очень высокой травы или бурьяна

Триммер оснащен экстра толстой леской. Установку см. раздел «Обслуживание катушки».

При скашивании очень высоких и жестких растений экстра толстая леска повышает производительность и дает лучшие результаты.

J Обработка кромок

Ведите триммер вдоль края газона. Для предотвращения быстрого износа лески исключайте соприкосновение с твердыми поверхностями и каменными или кирпичными стенами.

Для облегчения управления применяйте скобу для защиты кустарника **9** (только для ART 30/3000 COMBITRIM – поставляется как принадлежность для ART 23/26/2300/2600 COMBITRIM).

К Стрижка травы вокруг деревьев и кустов

Осторожно стригите траву вокруг деревьев и кустов, чтобы не зацепить их леской.

При повреждении коры растения могут засохнуть.

Для облегчения управления применяйте регулируемую рукоятку и скобу для кустарника **9** (только ART 30/3000 COMBITRIM – в ART 23/26/2300/2600 COMBITRIM поставляется как принадлежность).

Подтягивание лески



В положении для подрезки краев не подтягивайте и не перерезайте леску (рисунок J). Пусковая кнопка 20 может быть горячей.

Вращающаяся леска изнашивается или может оборваться. Это заметно по отсутствию нагрузки на двигатель и по отсутствию срезанной травы.

Л Прижмите триммер во включенном состоянии к земле или к твердой поверхности и отпустите (требуемое усилие прижима ок. 3 кг). При этом кнопка механизма подачи **20** подает режущую леску. При каждом нажатии катушка подает ок. 4 см лески.

Если леска полностью оборвалась, то прижмите два раза для получения полной ширины захвата.

М Если длина лески превысит максимальную ширину захвата, то встроенный в защитную крышку **10** нож **24** обрезает ее.

Обслуживание



Перед началом техобслуживания инструмента вынуть вилку сети из штепсельной розетки.

Указание: Для обеспечения продолжительной и надежной эксплуатации регулярно выполняйте следующие работы по обслуживанию.

Регулярно проверяйте инструмент на очевидные дефекты, как то, разболтавшееся крепление и изношенные или поврежденные части.

Проверяйте ограждения и защитные устройства на повреждения и правильность установки. Перед использованием выполняйте необходимые работы по техобслуживанию или ремонту.

Если триммер несмотря на тщательные методы изготовления и испытания выйдет из строя, то ремонт следует поручить авторизованному сервисному центру Bosch для электроинструментов.

Во всех запросах и заказах запчастей, пожалуйста, обязательно указывайте десятизначный номер для заказа, указанный на заводской табличке электроинструмента.

Обслуживание катушки



Перед началом техобслуживания инструмента вынуть вилку сети из штепсельной розетки.

М Установка катушки с леской

Придержите дно катушки **23**.

Поверните крышку катушки **21** против часовой стрелки и снимите.

Пустую катушки **25** выньте из крышки.

Просуньте конец лески новой или заново заполненной катушки в отверстие **22** и установите катушку в крышку **21**.

Вытяните леску из катушки прибл. на 9 см.

Правильно установите катушки с крышкой **21** на дно катушки (байонетное соединение).

Установка катушки с экстра толстой леской

Придержите дно катушки **23**.

Поверните крышку катушки **21** против часовой стрелки и снимите.

Поставьте катушку с экстра толстой леской **14** в правильном положении на дно катушки (байонетный затвор), придавите и поверните ее по часовой стрелке (щелчок).

О При обрыве экстра толстой лески снимите катушку, как описано выше, и заправьте в катушку запасную экстра толстую леску **13** согласно рисунку.

Запас экстра толстой лески можно хранить на триммере, как это показано на главном рисунке.

Н Заправка лески

Снимите катушку **25** согласно описанию выше.

Сожмите кольцо **27**, сдвиньте его вперед и снимите через меньший диаметр катушки.

Отрежьте приблизительно 8 м лески с запасной катушки. Один конец вдавите в надрез в катушке так, чтобы выступало около 4 мм.

Туго наматывайте леску слоями в направлении стрелки.

Протяните конец лески изнутри через шлиц **26** в кольцо **27**.

Крепко держите леску и насадите кольцо **27** через меньший диаметр катушки.

Вставьте катушку согласно описанию выше.

Указание: Применяйте только леску от фирмы Bosch. Эта специальная разработка обладает улучшенными свойствами резки и подачи. Другие режущие лески ведут к худшей производительности.

После стрижки и хранения



Перед началом техобслуживания инструмента вынуть вилку сети из штепсельной розетки.

Тщательно очистите триммер снаружи тряпкой и мягкой щеткой. Не применяйте воду, растворители или полирующие средства. Удалите все скопления травы и загрязнений, особенно с вентиляционных прорезей **8**.

Положите инструмент на бок и очистите защитную крышку **10** изнутри. Спрессованные скопления травы удалите деревянной или пластмассовой лопаточкой.

Повесьте шнур на интегрированный крючок. Не наматывайте шнур питания и кабель-удлинитель вместе на крючок и защитную крышку. При соприкосновении с ножом шнур может быть поврежден. Шнур нужно повесить **ТОЛЬКО** на крючок.

Поиск неисправностей

В нижеследующей таблице приведены признаки и возможности устранения неисправностей на случай неисправной работы Вашего электроинструмента. Если Вы не сможете с этой помощью найти и устранить проблему, обратитесь в сервисную мастерскую.

Внимание: До начала поиска неисправности выключить аппарат и вынуть вилку сети.

Признаки	Возможная причина	Устранение
Триммер не работает	Нет напряжения в сети Неисправна штепсельная розетка Поврежден кабель-удлинитель Сработал предохранитель	Проверить и включить Воспользоваться другой штепсельной розеткой Проверить кабель и при надобности заменить Заменить предохранитель
Триммер работает с перебоями	Поврежден кабель-удлинитель Неисправна внутренняя проводка инструмента	Проверить кабель и при надобности заменить Обратиться в мастерскую Обратиться в мастерскую
Инструмент перегружен	Высокая трава	Стригите в несколько заходов
Инструмент не стрижет	Короткая или оборванная леска	Подтяните леску рукой или автоматически
Режущая леска не подается	Катушка пуста Леска запуталась в катушке	Проверьте катушку Заново намотать, если требуется
Режущая леска обламывается	Леска запуталась в катушке Неправильное обращение с триммером	Заново намотать, если требуется Стригите только концом режущей лески, избегайте соприкосновения с камнями, стенами и другими твердыми предметами. Регулярно подтягивайте леску для сохранения полной ширины захвата.

Утилизация

Отслуживший свой срок электроинструмент, принадлежности и упаковку следует сдать на экологически чистую рециркуляцию отходов.

Только для стран членов ЕС:



Не выбрасывайте электроинструменты в бытовые отходы!
Согласно Директиве 2002/96/ЕС о старых электрических и электронных инструментах и

приборах и о ее претворении в национальное право отслужившие свой срок электроинструменты должны собираться отдельно и быть переданы на экологически чистую утилизацию.

Сервисное обслуживание и консультация покупателей

Сервисный отдел ответит на все Ваши вопросы по ремонту и обслуживанию Вашего продукта и также по запчастям. Монтажные чертежи и информацию по запчастям Вы найдете также по адресу:

www.bosch-pt.com

Коллектив консультантов Bosch охотно поможет Вам в вопросах покупки, применения и настройки продуктов и принадлежностей.

Россия

ООО «Роберт Бош»
Сервисный центр по обслуживанию электроинструмента
ул. Академика Королева 13, строение 5
129515, Москва

Тел.: +7 (495) 9 35 88 06

Факс: +7 (495) 9 35 88 07

E-Mail: rbru_pt_asa_mk@ru.bosch.com

ООО «Роберт Бош»
Сервисный центр по обслуживанию электроинструмента
ул. Швецова, 41
198095, Санкт-Петербург

Тел.: +7 (812) 4 49 97 11

Факс: +7 (812) 4 49 97 11

E-Mail: rbru_pt_asa_spb@ru.bosch.com

ООО «Роберт Бош»

Сервисный центр по обслуживанию электроинструмента
Горский микрорайон, 53
630032, Новосибирск

Тел.: +7 (383) 3 59 94 40

Факс: +7 (383) 3 59 94 65

E-Mail: rbru_pt_asa_nob@ru.bosch.com

ООО «Роберт Бош»

Сервисный центр по обслуживанию электроинструмента
Ул. Фронтových бригад, 14
620017, Екатеринбург

Тел.: +7 (343) 3 65 86 74

Тел.: +7 (343) 3 78 77 56

Факс: +7 (343) 3 78 79 28

Беларусь

ИП «Роберт Бош» ООО
220035, г.Минск

ул. Тимирязева, 65А-020

Тел.: +375 (17) 2 54 78 71

Тел.: +375 (17) 2 54 79 15

Тел.: +375 (17) 2 54 79 16

Факс: +375 (17) 2 54 78 75

E-Mail: bsc@by.bosch.com

Заявление о соответствии

Измеренные значения шума получены в соответствии с 2000/14/ЕС (высота 1,60 м, расстояние 1 м).

A-взвешенный уровень шума от электроинструмента составляет обычно: уровень звукового давления 85 дБ(A); уровень звуковой мощности 95 дБ(A). Погрешность K=1 дБ.

Одевайте наушники!

Общая вибрация (векторная сумма трех направлений), определенная в соответствии с EN 60335:

Значение эмиссии колебания $a_h=3,5 \text{ m/s}^2$, недостоверность $K=2 \text{ m/s}^2$.

Мы заявляем с полной ответственностью, что описанный в разделе «Технические данные» продукт полностью соответствует следующим нормам и нормативным документам: EN 60335 в соответствии с положениями директив 2004/108/ЕС, 98/37/ЕС (до 28.12.2009), 2006/42/ЕС (начиная с 29.12.2009), 2000/14/ЕС. 2000/14/ЕС: гарантированный уровень звуковой мощности 96 дБ(A).

Процедура оценки соответствия согласно приложению VI.



Категория продукта: 33

Назначенная организация: SRL, Sudbury,
England, Nr. 1088

Техническая документация хранится у: Bosch
Lawn and Garden Ltd., PT-LG/EAE, Stowmarket,
Suffolk IP14 1EY, England

Leinfelden, 21.10.2009

Dr. Egbert Schneider
Senior Vice President
Engineering

Dr. Eckerhard Strötgen
Head of Product
Certification

Robert Bosch GmbH, Power Tools Division

Возможны



ME77

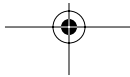
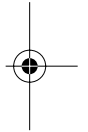



Вказівки з техніки безпеки

Увага! Уважно прочитайте нижчеподані вказівки. Ознайомтеся з органами управління і правильним користуванням тримером. Добре зберігайте інструкцію з експлуатації для подальшого користування нею.

Пояснення щодо символів на тримері



Загальна вказівка на небезпеку.



Прочитайте інструкцію з техніки безпеки.



Вдягайте захисні окуляри.

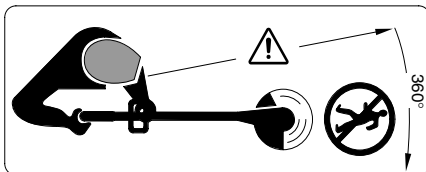

Слідкуйте за тим, щоб чужорідні тіла, що відлітають, не поранили людей поблизу.

Люди повинні знаходитися лише на безпечній відстані від машини.



Перед тим, як міняти що-небудь в настройках на приладі, та перед очищенням приладу, якщо шнур приладу заплутався або якщо Ви збираєтеся залишити тример навіть на короткий час без нагляду, вимкніть тример і витягніть штепсель з розетки. Не допускайте потрапляння шнура живлення під ліску.



Не підрізайте траву під дощем і не залишайте тример в дощ надворі.

- Ніколи не працюйте з тримером, якщо пошкоджені або зняті кришки або захисні пристрої.
- Перед експлуатацією перевіряйте шнур приладу та подовжувач на предмет пошкоджень. У разі пошкодження шнура під час роботи негайно витягніть його з розетки. **НЕ ТОРКАЙТЕСЯ ДО ШНУРА, ПОКИ ШТЕПСЕЛЬ ЩЕ ВСТРОМЛЕНИЙ В РОЗЕТКУ.** Не користуйтеся тримером з пошкодженим або зношеним шнуром.
- Перед роботою, а також після електричного удару перевірте прилад на предмет зношення і за необхідністю відремонтуйте.
- Не працюйте з тримером босоніж або у відкритих сандалях, завжди майте на собі міцне взуття і довгі штани.

- Тримайте подовжувач в стороні від різального інструмента.
- Ні в якому разі не дозволяйте користуватися тримером дітям і особам, що не знайомі з цими інструкціями. Національні приписи можуть обмежувати допустимий вік користувача. Якщо Ви саме не працюєте з тримером, зберігайте його в недоступному для дітей місці.
- Цим приладом не дозволяється користуватися особам (включаючи дітей) з фізичними розладами, порушеннями зору, слуху або психічними розладами, або особам без досвіду та знань – це дозволяється робити лише у тому випадку, якщо за ними спостерігає особа, що відповідає за їхню безпеку, або вони пройшли інструктаж з поводження з приладом. Наглядайте за дітьми і переконайтеся, що вони не грають з.
- Ніколи не підрізайте траву, коли поблизу знаходяться люди, зокрема діти, або домашні тварини.
- За нещасні випадки, тілесні ушкодження інших людей і пошкодження чужого майна відповідає користувач.
- Перш ніж торкатися до ліски, зачекайте, поки вона не зупиниться. Після вимкнення мотора ліска ще продовжує обертатися і може призвести до поранень.
- Підрізайте траву лише при денному світлі або при доброму штучному освітленні.
- За можливості не користуйтеся тримером на мокрій траві.
- Перед перенесенням тримера з/до місця роботи вимикайте його.
- Перед увімкненням приймайте руки й ноги від ліски, що обертається.
- Не підсовуйте руки і ноги під ліску, що обертається.
- Ні в якому разі не використовуйте в цьому тримері металеву ліску.
- Регулярно перевіряйте тример і здійснюйте його техобслуговування.
- Віддавайте тример на ремонт лише в авторизовану майстерню.
- Постійно слідкуйте за тим, щоб у вентиляційних щілинах не було трави.
- Остерігайтеся травм від вставленого ножа, що ріже ліску в довжину. Після заправлення/підтягування ліски обов'язково перевертайте тример в горизонтальне робоче положення, перш ніж вмикати його.

- В положенні для підрізання країв не підтягуйте і не перерізайте ліску.
- **Вимикайте прилад і витягуйте штепсель з розетки:**
 - завжди перед тим, як залишити прилад без нагляду
 - перед тим, як міняти катушку
 - якщо заплутався шнур
 - перед очищенням або роботами з обслуговування тримера.

- Зберігайте прилад в безпечному, сухому і недосяжному для дітей місці. Не ставте інші предмети на прилад.
- З міркувань техніки безпеки міняйте зношені або пошкоджені деталі.
- Слідкуйте за тим, щоб нові деталі були від Bosch.

Технічних даних

Тример	ART 23 COMBITRIM/ ART 2300 COMBITRIM	ART 26 COMBITRIM/ ART 2600 COMBITRIM	ART 30 COMBITRIM/ ART 3000 COMBITRIM
Номер для замовлення	3 600 H78 B..	3 600 H78 C..	3 600 H78 D..
Номінальна потужність [Вт]	400	450	500
Кількість обертів холостого ходу [хвил. ⁻¹]	12 000	11 500	10 500
Підтягування ліски	Контактна автоматика pro	Контактна автоматика pro	Контактна автоматика pro
Регульована рукоятка	●	●	●
Регулювання кута головки тримера / настроювання для зрізування попід краями	●	●	●
Ліска [мм]	Ø 1,6	Ø 1,6	Ø 1,6
Діаметр кругового захвату [см]	23	26	30
Ємність катушки [м]	8	8	8
Ліска підвищеної міцності [мм]	Ø 2,4	Ø 2,4	Ø 2,4
Вага (без спеціального приладдя) [кг]	2,7	3,0	3,2
Клас захисту	□ / II	□ / II	□ / II
Серійний номер	Див. серійний номер 16 (заводська табличка) на машині.		

Призначення приладу

Прилад призначений для зрізування трави і бур'яну під кущами, а також на косограх і попід краями, куди не достає газонокосарка.

Машина призначена для експлуатації при зовнішній температурі від 0 °C до 40 °C.

Вступ

Ця інструкція містить вказівки щодо правильного монтажу і безпечної експлуатації Вашого приладу. Важливо, щоб Ви уважно прочитали ці вказівки.

Обсяг поставки

Обережно вийміть тример з упаковки і перевірте повну наявність усіх нижчезазначених деталей:

- Тример
- Захисна кришка
- Регульована рукоятка (монтована)
- Коліщатка (тільки вг ART 30/3000 COMBITRIM)
- Захисний бугель для дерев (тільки вг ART 30/3000 COMBITRIM)
- Ліска підвищеної міцності
- Інструкція з експлуатації

Якщо чогось не вистачає або щось пошкоджене, будь ласка, зверніться в магазин.

Елементи машини

- 1 Вимикач
- 2 Рукоятка
- 3 Гвинт на рукоятці
- 4 Регульована рукоятка
- 5 Затиссна втулка
- 6 Труба
- 7 Головка тримера
- 8 Вентиляційні щілини
- 9 Захисний бугель для дерев (тільки вг ART 30/3000 COMBITRIM)
- 10 Захисна кришка
- 11 Коліщатка (тільки вг ART 30/3000 COMBITRIM)
- 12 Ножна педаль для регулювання кута головки тримера
- 13 Ліска підвищеної міцності
- 14 Котушка з ліскою підвищеної міцності
- 15 Штепсель**
- 16 Серійний номер

**в залежності від країни

Зображене чи описане приладдя частково не належить до комплекту постачання.



Для вашої безпеки

Увага! Перед тим, як настроювати або прочищати прилад, або якщо кабель перерізаний, пошкоджений або заплутався, вимкніть прилад і витягніть штепсель з розетки.

Після вимкнення тримера ліска ще декілька секунд рухається по інерції.

Обережно – не торкайтеся до ліски, що рухається.

Електрична безпека

З міркувань техніки безпеки Ваш прилад має захисну ізоляцію і не потребує заземлення. Робоча напруга становить 230 В ~, 50 Гц (для країн, що не належать до ЄС, в залежності від виконання 220 В або 240 В). Використовуйте лише дозволені подовжувачі. Інформацію можна отримати в авторизований сервісний майстерні.

З метою збільшення безпеки рекомендується користуватися захисним автоматом макс. на 30 мА. Цей захисний автомат слід перевіряти перед кожним користуванням.

УВАГА: З міркувань техніки безпеки потрібно, щоб штепсель 15 приладу був з'єднаний з подовжувальним кабелем 17, як це показано на малюнку.

З'єднувальна муфта подовжувача повинна бути захищена від водяних бризок, зроблена з гуми або покрита гумою.

Подовжувальний кабель має використовуватися з елементом, що компенсує натяг.

Під'єднувальний кабель треба регулярно перевіряти на предмет пошкоджень; його дозволяється використовувати лише в бездоганному стані.

Пошкоджений під'єднувальний кабель дозволяється ремонтувати лише в авторизованій майстерні Bosch.

Дозволяється користуватися лише подовжувачами типу H05VV-F або H05RN-F.

Монтаж

! Не вмикайте прилад в розетку, поки він повністю не зібраний.

A Монтаж захисної кришки

Надіньте захисну кришку **10** на головку тримера **7**.

- 1 Заведіть захисну кришку в зачеплення на головці тримера і посуньте її назад.
- 2 Притисніть захисну кришку донизу («клац»).

Монтаж коліщаток (тільки вг ART 30/3000 COMBITRIM)

- B1 Надіньте коліщатка **11** на трубу **6**.
- B2 Монтуйте гвинт **19** та гайку-баранчик **18**.

Вказівка: Положення коліщаток можна змінювати, для чого треба відпустити гайку-баранчик **18** та пересунути коліщатка в необхідне положення.

- B3 Коліщатка можна пересувати угору та вниз уздовж труби **6** в залежності від необхідної висоти скошування трави.

Настроювання

C Використання регульованої рукоятки

Регульовану рукоятку **4** можна встановлювати у різні положення:

- 1 Щоб змінити положення, відпустіть гвинт-баранчик на рукоятці **3** та перемістіть регульовану рукоятку **4**.
- 2 Затягніть гвинт-баранчик на рукоятці **3**, щоб зафіксувати регульовану рукоятку **4** у встановленому положенні.

D Регулювання довжини тримера

- 1 Поверніть затискну втулку **5** на 90°.
- 2 Для подовження витягніть трубу, для скорочення встроміть трубу глибше. Знов затягніть затискну втулку **5**.

E Регулювання кута головки тримера:

Щоб змінити кут скошування трави, притисніть ножну педаль **12** та нахиліть трубу **6** в необхідне положення.

Відпустіть ножну педаль **12**.

Настроювання для зрізування трави попід краями

F Пересуньте коліщатка (якщо вони монтовані):

- 1 Відпустіть гайку-баранчик **18**.
- 2 Поверніть коліщатк **11** на 90°, як показано.
- 3 Затягніть гайку-баранчик **18**.

G Регулювання кута головки тримера:

- 1 Притисніть ножну педаль **12**.
- 2 Перемістіть трубу **6** у найнижче положення. Знов відпустіть ножну педаль **12**.
- H Пересуньте головку тримера:
 - 1 Відпустіть затискну втулку **5**.
 - 2 Поверніть трубу **6** на 90°, щоб настроїти головку тримера **7** для скошування трави / зрізування трави попід краями, як показано. Знов затягніть затискну втулку **5**.

Підрізування трави попід краями

! Прибирайте каміння, дрючки і інші предмети з місць, де Ви збираєтеся підрізати траву.

Після вимкнення тримера ліска ще декілька секунд обертається. Перш ніж знову вмикати прилад, зачекайте, поки мотор/ліска не зупиниться.

Не вмикайте занадто швидко після вимикання.

Вмикання і вимикання

Притисніть вимикач **1** і тримайте його. Щоб вимкнути прилад, відпустіть вимикач **1**.

I Підрізування трави

Рухайте тример ліворуч і праворуч, тримаючи його на достатній відстані від себе.

Тример в стані ефективно зрізати траву висотою до 15 см. Більш високу траву треба підрізати поступово.

Перед скошуванням високої трави зніміть коліщатка (лише в ART 30/3000 COMBITRIM).

Скошування дуже високої трави/бур'яну

Прилад обладнаний ліскою підвищеної міцності; монтаж описується в розділі «Обслуговування котушки».

Якщо рослини дуже високі та стійкі, ліска підвищеної міцності збільшує продуктивність роботи та дає кращі результати.

J Підрізування трави попід краями

Ведіть тример уздовж краю газону. Щоб уникнути швидкого зносу ліски, уникайте контакту з твердими поверхнями та стінами.

Для кращого ведення використовуйте захисний бугель для дерев **9** в якості допоміжного напрямного засобу (лише в ART 30/3000 COMBITRIM – для ART 23/26/2300/2600 COMBITRIM існує як приладдя).

K Підрізання трави навкруги дерев і кущів

Підрізати траву навкруги дерев і кущів треба обережно, щоб не зачепитися за них ліскою.

Рослини можуть загинути від пошкодження кори.

Для кращого ведення використовуйте регульовану рукоятку та захисний бугель для дерев **9** (лише в ART 30/3000 COMBITRIM – для ART 23/26/2300/2600 COMBITRIM існує як приладдя).

Подача ліски



В положенні для підрізання країв не підтягуйте і не перерізайте ліску (мал. J). Пускова кнопка 20 може нагріватися.

Ліска, що обертається, може зноситися або порватися. Це проявляється в обертанні мотора без навантаження і залишенні трави не зрізаною.

L Притисніть увімкнутий тример до землі або твердої поверхні і знову відпустіть (сила притискування прибіл. 3 кг). В результаті пускова кнопка **20** відпускає ліску. При кожному натисканні з катушки розмотується прибіл. 4 см ліски.

Якщо ліска порвалася, натисніть два рази, щоб отримати повний діаметр захвату.

M Якщо ліска вийшла за максимальний діаметр захвату, ніж **24**, що знаходиться в захисній кришці **10**, підкорочує її.

Технічне обслуговування



Перед будь-якими маніпуляціями з приладом витягніть штепсель з розетки.

Вказівка: Регулярно виконуйте нижчезазначені роботи з технічного обслуговування, щоб забезпечити довгу і надійну експлуатацію приладу.

Регулярно перевіряйте прилад на предмет явних недоліків, як напр., послаблення кріплення і спрацювання або пошкодження деталей.

Перевіряйте, чи не пошкоджені кришки і захисні пристрої і чи правильно вони сидять. Перед початком експлуатації здійсніть необхідні роботи з обслуговування або ремонту.

Якщо незважаючи на ретельну процедуру виготовлення і випробування тример все-таки вийде з ладу, ремонт має виконувати лише майстерня, авторизована для електрорічників Bosch.

У всіх рекламациях та замовленнях запасних частин вказуйте, будь ласка, 10-значний номер для замовлення, що стоїть на приладі.

Обслуговування катушки



Перед будь-якими маніпуляціями з приладом витягніть штепсель з розетки.

M Заміна катушки

Притримайте дно катушки **23**.

Поверніть кришку катушки **21** проти стрілки годинника та зніміть.

Вийміть пусту катушку **25**.

Просуньте ліску нової/намотаної катушки через отвір **22** і встроміть катушку в кришку **21**.

Витягніть ліску з катушки прибіл. на 9 см.

Правильно посадіть кришку **21** на дно катушки (байонет) і поверніть після цього до упору праворуч.

Монтаж катушки з ліскою підвищеної міцності

Притримайте дно катушки **23**.

Поверніть кришку катушки **21** проти стрілки годинника та зніміть.

Посадіть катушку з ліскою підвищеної міцності **14** в правильному положенні на дно катушки (байонетний замок), притисніть її та затягніть за стрілкою годинника («кляц»).

O Якщо ліска підвищеної міцності порвалася, зніміть катушку, як описано вище, та вставте в катушку запасну ліску **13**, як показано на малюнку.

Запас ліски підвищеної міцності можна зберігати на приладі, як показано на головному малюнку.

N Намотування катушки

Зніміть катушку **25**, як це описано вище.

Стисніть кільце **27**, посуňte уперед і зніміть з катушки через її вужчий бік.

Відріжте з запасної катушки прибіл. 8 м ліски. Встроміть кінець ліски в проріз в катушці, щоб ліска виглядала прибіл. на 4 мм.

Рівномірно намотайте ліску туго в напрямку стрілки.

Просуньте кінець **27** ліски зсередини через шліц **26**.

Притримайте ліску натягнутою і надіньте кільце **27** на катушку через її вужчий бік.

Встроміть катушку, як це описано вище.

Вказівка: Використовуйте лише ліски Bosch. Це спеціальна розробка, що має кращі властивості з точки зору різання і розмотування. Інші ліски призводять до гіршої продуктивності роботи.

Після підрізання трави/зберігання



Перед будь-якими маніпуляціями з приладом витягніть штепсель з розетки.

Ґрунтовно прочищайте тример зовні м'якою щіточкою і ганчіркою. Не використовуйте воду, розчинники та полірувальні речовини. Видаляйте усі скопління трави і бруду, особливо в зоні вентиляційних отворів **8**.

Покладіть прилад набік і прочистіть зсередини захисну кришку **10**. Зрізану траву, що понабивалася, вийміть шматком деревини або пластмаси.

Вішайте шнур на гачок. НЕ накручуйте під'єднувальний шнур і подовжувач разом на гачок і захисну кришку. При контакті між шнуром і ножем шнур може бути пошкоджено. Вішайте шнур **ЛИШЕ** на гачок.

Пошук несправностей

В нижчеподаній таблиці описані симптоми несправностей і даються поради, що робити, якщо Ваш прилад перестане працювати належним чином. Якщо це не допоможе Вам знайти і усунути проблему, будь ласка, звертайтеся в сервісну майстерню.

Увага: Перед пошуком несправностей вимкніть прилад і витягніть штепсель з розетки.

Симптоми	Можлива причина	Що робити
Тример не працює	Відсутня напруга в мережі Несправна розетка Пошкоджений подовжувальний кабель Спрацював запобігач	Перевірте і увімкніть Користуйтеся іншою розеткою Перевірте і за необхідністю поміняйте шнур Поміняйте запобіжник
Тример працює з перебоями	Пошкоджений подовжувальний кабель Пошкоджена внутрішня проводка машини	Перевірте і за необхідністю поміняйте шнур Зверніться в сервісну майстерню Зверніться в сервісну майстерню
Прилад перевантажений	Трава занадто висока	Зрізайте траву шарами
Прилад не ріже	Ліска занадто коротка/порвалася	Вручну/автоматично підтягніть ліску
Ліска не розмотується	Котушка пуста Ліска заплуталася в котушці	Перевірте катушку За необхідністю намотайте заново
Ліска рветься	Ліска заплуталася в котушці Ви неправильно працюєте з тримером	За необхідністю намотайте заново Зрізайте лише кінчиком ліски, уникайте торкання каменів, стін і інших твердих предметів Регулярно підсовуйте ліску, щоб охопити всю ширину зрізання.

Видалення

Електроприлади, приладдя і упаковку треба здавати на екологічно чисту повторну переробку.

Лише для країн ЄС:



Не викидайте електроприлад в побутове сміття!
Відповідно до європейської директиви 2002/96/EG про відпрацьовані електро- і електронні прилади і її

перетворення в національному законодавстві електроприлади, що вийшли з вживання, повинні здаватися окремо і утилізуватися екологічно чистим способом.

Сервісна майстерня і обслуговування клієнтів

В сервісній майстерні Ви отримаєте відповідь на Ваші запитання стосовно ремонту і технічного обслуговування Вашого продукту. Малюнки в деталях і інформацію щодо запчастин можна знайти за адресою:

www.bosch-pt.com

Консультанти Bosch з радістю допоможуть Вам при запитаннях стосовно купівлі, застосування і налагодження продуктів і приладдя до них.

Україна

Бош Сервіс Центр Електроінструментів
вул. Крайня, 1, 02660, Київ-60

Тел.: +38 (044) 5 12 03 75

Тел.: +38 (044) 5 12 04 46

Тел.: +38 (044) 5 12 05 91

Факс: +38 (044) 5 12 04 46

E-Mail: service@bosch.com.ua

Адреса Регіональних гарантійних сервісних майстерень зазначена в Національному гарантійному талоні.

Заява про відповідність

Результати вимірювання шуму отримані відповідно до 2000/14/EC (висота 1,60 м, відстань 1 м).

A-зважений рівень звукового тиску від приладу, як правило, становить: звукове навантаження 85 дБ (A); звукова потужність 95 дБ (A). Похибка вимірювання K=1 дБ.

Вдягайте навушники!

Загальна вібрація (векторна сума трьох напрямків), визначена відповідно до EN 60335: Вібрація $a_h=3,5 \text{ м/с}^2$, похибка K=2 м/с^2 .

Ми заявляємо під нашу виключну відповідальність, що описаний в «Технічних даних» продукт відповідає таким нормам або нормативним документам: EN 60335 у відповідності до положень директиви 2004/108/EC, 98/37/EC (до 28.12.2009 р.), 2006/42/EC (після 29.12.2009 р.), 2000/14/EC. 2000/14/EC: гарантована звукова потужність 96 дБ (A).

Процедура оцінки відповідності згідно з додатком VI.

Категорія продукту: 33

Призначений центр: SRL, Sudbury, England, Nr. 1088

Технічна документація: Bosch Lawn and Garden Ltd., PT-LG/EAE, Stowmarket, Suffolk IP14 1EY, England

Leinfelden, 21.10.2009

Dr. Egbert Schneider
Senior Vice President
Engineering

Dr. Eckerhard Strötgen
Head of Product
Certification

Robert Bosch GmbH, Power Tools Division

Можливі зміни



Instrucțiuni privind siguranța

Atenție! Citiți atent următoarele instrucțiuni. Familiarizați-vă cu elementele de operare și utilizarea corespunzătoare ale mașinii de tuns iarba. Păstrați în condiții de siguranță instrucțiunile de folosire, în vederea unei utilizări ulterioare.

Explicarea simbolurilor de pe mașina de tuns iarba



Indicație generală de avertizare a pericolozității.



Citiți în întregime instrucțiunile de folosire.



Purtați ochelari de protecție.

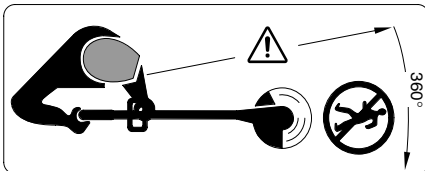

Aveți grijă ca persoanele aflate în preajmă să nu fie rănite de corpurile străine aruncate de mașină.

Țineți la o distanță sigură de mașină persoanele aflate în preajmă.



Înainte de reglajele la mașină sau înainte de curățare, în cazul în care cablul s-a agățat sau dacă lăsați mașina de tuns iarba nesupravegheată chiar și pentru scurt timp, opriți-o și trageți cablul afară din priză. Țineți cablul electric departe de firul de tăiere.



Nu tundeți iarba atunci când plouă sau nu lăsați afară mașina de tuns atunci când plouă.

- Nu folosiți niciodată mașina de tuns iarba cu capace de acoperire sau dispozitive de protecție deteriorate, sau dacă acestea au fost demontate.
- Înainte de utilizare verificați dacă, cablul de alimentare respectiv cablul prelungitor, nu prezintă semne de deteriorare sau îmbătrânire. În cazul în care, cablul se deteriorează în timpul utilizării, scoateți-l imediat afară din priză. **NU ATINGEȚI CABLUL, ÎNAINTE DE A-L FI SCOS DIN PRIZĂ.** Nu folosiți mașina de tuns iarba în cazul în care cablul este deteriorat sau uzat.
- Înainte de folosire și după o lovitură, controlați dacă mașina nu este uzată sau deteriorată, iar dacă este cazul, reparați-o.
- Nu folosiți niciodată mașina de tuns iarba dacă sunteți desculți sau dacă purtați sandale deschise, folosiți întotdeauna încălțăminte rezistentă și pantaloni lungi.

- Țineți cablul prelungitor departe de dispozitivul de tăiere.
- Nu permiteți niciodată copiilor sau persoanelor nefamiliarizate cu prezentele instrucțiuni, să folosească mașina de tuns iarba. Este posibil ca reglementările naționale să limiteze vârsta utilizatorului. Depozitați mașina de tuns iarba la loc inaccesibil copiilor, atunci când nu o utilizați.
- Nu este permisă folosirea acestui aparat de persoane (inclusiv copii) cu handicap fizic, dizabilități de vedere, de auz sau cu deficit intelectual sau care sunt lipsite de experiența și cunoștințele necesare, în măsura în care nu sunt supravegheate sau familiarizate cu utilizarea aparatului de către persoana responsabilă de siguranța lor. Supravegheați copiii și asigurați-vă că aceștia nu se joacă cu aparatul.
- Nu tundeți niciodată iarba în timp ce în imediata apropiere se află persoane, în special copii sau animale de casă.
- Operatorul sau utilizatorul este răspunzător pentru accidente sau pagube provocate altor oameni sau bunurilor acestora.
- Înainte de a atinge firul care se rotește, așteptați ca acesta să se oprească complet. Firul se mai rotește încă după oprirea motorului, putând provoca răni.
- Nu tundeți iarba decât la lumina zilei sau la lumina artificială bună.
- Pe cât posibil nu folosiți mașina de tuns iarba la tăierea ierbii ude.
- Opriți mașina de tuns iarba în timpul transportului de la/către lotul de lucru.
- Înainte de pornire, feriiți mâinile și picioarele de firul care se rotește.
- Nu țineți mâinile și picioarele în apropierea firului care se rotește.
- Nu folosiți niciodată fir de tăiere metalic la această mașină de tuns iarba.
- Verificați și întrețineți regulat mașina de tuns iarba.
- Nu dați la reparat mașina de tuns iarba decât la un atelier service autorizat.
- Asigurați-vă întotdeauna că fantele de aerisire nu sunt acoperite de resturi de iarbă.
- Protejați-vă împotriva rănilor cauzate de cuțitul integrat în apărătoare, care taie firul la o lungime prestabilită. După alimentarea/realimentarea cu fir, înainte de a porni trimmerul, întoarceți-l întotdeauna în poziție de lucru orizontală.
- Nu realimentați cu fir și nu tăiați firul în poziția de tăiere pentru marginile de gazon.

**■ Oprîți mașina și scoateți din priză ștecherul de la rețea:**

- întotdeauna atunci când lăsați mașina nesupravegheată
- înainte de schimbarea bobinei
- în cazul în care cablul este încurcat
- înainte de curățare sau dacă se lucrează la mașina de tuns iarba.

■ Depozitați mașina la loc sigur, uscat, inaccesibil copiilor. Nu așezați alte obiecte pe mașină.

- Din considerente legate de siguranța și protecția muncii, schimbați piesele uzate sau deteriorate.
- Asigurați-vă că piesele ce urmează a fi folosite pentru înlocuire sunt de fabricație Bosch.

Date tehnice

Mașină de tuns iarba	ART 23 COMBITRIM/ ART 2300 COMBITRIM	ART 26 COMBITRIM/ ART 2600 COMBITRIM	ART 30 COMBITRIM/ ART 3000 COMBITRIM
Număr de comandă	3 600 H78 B..	3 600 H78 C..	3 600 H78 D..
Putere nominală [W]	400	450	500
Turație la mersul în golrot [rot./min]	12 000	11 500	10 500
Realimentare cu fir	Pro reglare automată prin atingere	Pro reglare automată prin atingere	Pro reglare automată prin atingere
Mâner reglabil	●	●	●
Reglaj unghi cap de tăiere/reglaj pentru tăierea marginilor de gazon	●	●	●
Fir de tăiere [mm]	Ø 1,6	Ø 1,6	Ø 1,6
Diametru cerc de tăiere [cm]	23	26	30
Capacitatea de umplere a bobinei [m]	8	8	8
Fir de tăiere extra dur [mm]	Ø 2,4	Ø 2,4	Ø 2,4
Greutate (fără accesorii speciale) [kg]	2,7	3,0	3,2
Clasă de protecție	□ / II	□ / II	□ / II
Număr de serie	Vezi numărul de serie 16 (plăcuța indicatoare a tipului) de pe mașină.		

Utilizare conform destinației

Mașina este destinată tăierii ierbi și buruienilor de sub tușuri precum și de pe taluzuri și margini, unde nu se poate ajunge cu motocositoarele de gazon.

Utilizarea conform destinației se raportează la o temperatură ambiantă între 0 °C și 40 °C.

Introducere

Prezentul manual cuprinde indicații privitoare la montajul corect și utilizarea în condiții de siguranță a mașinii dumneavoastră. Este important să citiți cu atenție aceste indicații.

Set de livrare

Scoateți cu grijă din ambalaj mașina de tuns iarba, verificați dacă următoarele piese sunt în set complet:

- Mașină de tuns iarba
- Apărătoare
- Mâner reglabil (montat)
- Roți (numai ART 30/3000 COMBITRIM)
- Cadru de protecție (numai ART 30/3000 COMBITRIM)
- Fir de tăiere extra dur
- Instrucțiuni de folosire

Adresați-vă distribuitorului dv. în caz că lipsesc piese sau dacă există componente deteriorate.



Elementele mașinii

- 1 Întrerupător pornit/oprit
- 2 Mâner
- 3 Șurub mâner
- 4 Mâner reglabil
- 5 Manșon de prindere
- 6 Tijă
- 7 Cap de tăiere
- 8 Fante de aerisire
- 9 Cadru de protecție (numai ART 30/3000 COMBITRIM)
- 10 Apărătoare
- 11 Roți (numai ART 30/3000 COMBITRIM)
- 12 Pedală de reglare pentru unghiul capului de tăiere
- 13 Fir de tăiere extra dur
- 14 Bobină cu fir de tăiere extra dur
- 15 Ștecher de alimentare**
- 16 Număr serie

**specific fiecărei țări

Accesoriile ilustrate sau descrise nu sunt cuprinse integral în setul de livrare.



Pentru siguranța dumneavoastră

Atenție! Deconectați mașina și scoateți ștecherul din priză de rețea înainte de a regla sau curăța acesteia sau în cazul în care cablul este tăiat, deteriorat sau încurcat.

După oprirea mașinii de tuns iarba firul de tăiere se mai rotește încă câteva secunde, din inerție.

Atenție – nu atingeți firul de tăiere care se rotește.

Siguranță electrică

Pentru siguranță, mașina dumneavoastră este izolată de protecție și nu necesită împământare. Tensiunea de exploatare este de 230 V AC, 50 Hz (pentru țările din afara UE 220 V, 240 V, în funcție de model). Folosiți numai cabluri prelungitoare admise. Găsiți informații la centrul dumneavoastră autorizat de asistență și service post-vânzări.

Pentru mărirea siguranței se recomandă folosirea unui întrerupător de siguranță (RCD) cu un curent de declanșare de maximum 30 mA. Acest întrerupător de siguranță ar trebui controlat înainte de fiecare utilizare.

ATENȚIE: Pentru siguranța dumneavoastră este necesar, ca ștecherul **15** al mașinii să fie racordat la cablul prelungitor **17**.

Mufa cablului prelungitor trebuie să fie protejată împotriva stropilor de apă, să fie confecționată din cauciuc sau acoperită cu cauciuc.

Cablul prelungitor trebuie folosit cu o tracțiune cu arc.

Cablul de racordare trebuie controlat regulat cu privire la indicii de deteriorare și poate fi folosit numai dacă este în bună stare.

Dacă cablul de racordare este deteriorat, repararea acestuia se va executa numai de către un atelier autorizat Bosch.

Este permisă numai folosirea de cabluri prelungitoare de tipul H05VV-F sau H05RN-F.

Montare



Nu racordați mașina la priză de curent, înainte ca aceasta să fie complet asamblată.

A Montarea apărătoarei

Puneți apărătoarea **10** pe capul de tăiere **7**.

1 Prindeți apărătoarea pe capul de tăiere și împingeți-o spre spate.

2 Împingeți apărătoarea în jos, până când aceasta se înclichează sigur (clic).

Montarea roților (numai ART 30/3000 COMBITRIM)

E1 Puneți roțile **11** pe tija de ghidare **6**.

E2 Montați șurubul **19** și piulița-fluture **18**.

Indicație: Poziția roților poate fi modificată prin slăbirea piuliței **18** și deplasarea roților în poziția dorită.

E3 Roțile pot fi deplasate în sus și în jos de-a lungul țigii de ghidare **6** și reglate la înălțimea de tăiere necesară.

Reglare

C Utilizarea mânerului mobil

Mânerul mobil **4** poate fi adus în diferite poziții:

1 Pentru a schimba poziția, slăbiți șurubul mânerului **3** și reglați mânerul mobil **4**.

2 Strângeți șurubul mânerului **3** pentru a fixa mânerul mobil **4** în poziția astfel reglată.

D Reglarea lungimii mașinii de tuns iarba

1 Rotiți la 90° manșonul de prindere **5**.

2 Pentru extindere trageți afară tija de ghidare, pentru scurtare împingeți înăuntru tija de ghidare. Strângeți din nou bine manșonul de prindere **5**.

**E Reglarea unghiului capului de tăiere:**

Pentru modificarea unghiului de tăiere, apăsați pedala **12** și rotiți tija de ghidare **6**, aducând-o în poziția dorită.

Eliberați pedala **12**.

Reglaj pentru tăierea marginilor de gazon

F Reglarea roților (dacă sunt montate):

- 1 Slăbiți piulița-fluture **18**.
- 2 Rotiți la 90° roțile **11**, conform celor ilustrate.
- 3 Strângeți bine piulița-fluture **18**.

G Reglarea unghiului capului de tăiere:

- 1 Apăsați pedala **12**.
- 2 Aduceți tija de ghidare **6** în poziția cea mai de jos. Eliberați din nou pedala **12**.

H Deplasarea capului de tăiere:

- 1 Slăbiți manșonul de prindere **5**.
- 2 Rotiți la 90° tija de ghidare **6** pentru a regla capul de tăiere **7**, conform celor ilustrate, în scopul tăierii ierbii/tăierii marginilor de gazon. Strângeți din nou bine manșonul de prindere **5**.

Tăierea și tunderea marginilor de gazon

Îndepărtați pietrele, bucățile de lemn și alte obiecte de pe suprafața care trebuie tăiată.

După oprirea mașinii de tuns iarba firul de tăiere se mai învâрте încă din inerție timp de câteva secunde. Așteptați până când motorul/firul de tăiere se oprește complet, înainte de a reporni mașina.

Nu opriți și apoi reporniți imediat mașina.

Pornire și oprire

Apăsați și mențineți apăsat întrerupătorul **1**. Pentru oprire, eliberați întrerupătorul **1**.

I Tăierea ierbii

Deplasați spre stânga și spre dreapta mașina de tuns iarba, ținând-o la o distanță suficient de mare de corpul dumneavoastră.

Mașina de tuns iarba poate tăia eficient iarba până la o înălțime de 15 cm. Tăiați progresiv iarba cu firul mai înalt.

Demontați roțile înainte de a tăia iarba cu firul lung (numai ART 30/3000 COMBITRIM).

Tăierea ierbii cu firul foarte lung / buruienilor

Mașina este echipată cu un fir de tăiere extra dur: montarea acestuia este descrisă la paragraful „Întreținerea bobinelor“.

La tăierea plantelor foarte lungi, rezistente, firul de tăiere extra dur sporește performanțele de lucru și duce la obținerea unor rezultate mai bune.

J Tăierea marginilor de gazon

Conduceți mașina de tuns iarba de-a lungul marginilor de gazon. Pentru a preveni uzura rapidă a firului, evitați contactul acestuia cu suprafețele ure și zidurile.

Pentru a controla mai bine mașina folosiți cadrul de protecție **9** ca ajutor de ghidare (numai ART 30/3000 COMBITRIM – disponibil ca accesoriu pentru ART 23/26/2300/2600 COMBITRIM)

K Tăierea în jurul copacilor și tufișurilor

Tăiați cu atenție iarba din jurul copacilor și tufișurilor, pentru ca acestea să nu intre în contact cu firul.

Plantele pot pieri în cazul în care le este deterioată scoarța.

Pentru a controla mai bine mașina folosiți mânerul reglabil și cadrul de protecție **9** (numai ART 30/3000 COMBITRIM – disponibil ca accesoriu pentru ART 23/26/2300/2600 COMBITRIM).

Realimentarea cu fir

În poziția de tăiere pentru marginile de gazon (vezi figura J) nu realimentați cu fir și nu tăiați firul. Declanșatorul 20 se poate înfierbânta.

Firul care se rotește se poate uza sau rupe. Aceasta poate fi cauza faptului că motorul merge în gol și mașina nu taie iarba.

I Împingeți mașina de tuns iarba aflată în funcțiune în pământ sau într-un postament stabil și eliberați-o din nou (forță de apăsare necesară aprox. 3 kg). În acest mod declanșatorul **20** va da drumul firului de tăiere. La fiecare acționare, bobina desfășoară aprox. 4 cm de fir.

Dacă firul este rupt pe toată lungimea, apăsați de două ori, pentru a obține diametrul complet al cercului de tăiere.

M În momentul în care firul depășește diametrul maxim de tăiere, el este tăiat de cuțitul **24** integrat în apărătoarea **10**.

Întreținere

Înainte tuturor lucrărilor la mașină, scoateți fișa din priză.

Indicație: Pentru a beneficia de o folosință îndelungată și fiabilă, executați regulat următoarele lucrări de întreținere.

Controlați regulat mașina cu privire la defecțiunile vizibile, cum ar fi elemente de fixare slăbite și componente uzate sau deteriorate.



Verificați dacă, capacele și dispozitivele de protecție nu sunt deteriorate și dacă sunt montate corect. Înainte de utilizare executați eventual lucrările necesare de întreținere și reparații.

Dacă, în ciuda procedurilor de fabricație și verificare riguroase, mașina are totuși o pană, încredințați-o spre reparare numai unui centru autorizat de asistență și service post-vânzări pentru scule electrice Bosch.

În cazul întrebărilor și comenzilor de piese de schimb vă rugăm să indicați neapărat numărul de comandă din 10 cifre de pe plăcuța indicatoare a mașinii.

Întreținerea bobinei



Înainte tuturor lucrărilor la mașină, scoateți fișa din priză.

M Înlocuirea bobinei

Imobilizați placa bobinei **23**.

Rotiți carcasa tubulară a bobinei **21** în sens contrar mișcării acelor de ceasornic și scoateți-o.

Scoateți bobina **25** goală din carcasa tubulară a bobinei.

Înșirați firul bobinei noi/cu fir înfășurat prin orificiul **22** și introduceți bobina în carcasa tubulară a bobinei **21**.

Desfășurați aproximativ 9 cm de fir de pe bobină.

Montați corect pe placa bobinei (în baionetă) bobina cu carcasa tubulară **21**, apăsați-o și apoi rotiți spre dreapta, până la punctul de oprire.

Montarea bobinei cu fir de tăiere extra dur

Imobilizați placa bobinei **23**.

Rotiți carcasa tubulară a bobinei **21** în sens contrar mișcării acelor de ceasornic și scoateți-o.

Așezați în poziția corectă bobina cu fir de tăiere extra dur **14** pe placa bobinei (închidere tip baionetă), apăsați-o și rotiți-o în sensul mișcării acelor de ceasornic pentru a o fixa (clic).

Q În caz că firul de tăiere extra dur se rupe, extrageți bobina conform celor descrise mai sus și introduceți în bobină, conform figurii, firul de tăiere de rezervă **13**.

Se poate depozita fir de tăiere extra dur de rezervă, conform figurii principale, în mașină.

N Alimentarea cu fir a bobinei

Extrageți bobina **25**, conform celor descrise mai sus.

Comprimați inelul de susținere **27**, împingeți-l înainte și extrageți-l trecându-l pe deasupra diametrului mai mic al bobinei.

Tăiați aproximativ 8 m de fir de pe mosorul de alimentare. Introduceți prin presare un capăt de fir în creștătura bobinei, astfel încât să rămână afară aproximativ 4 mm.

Înfășurați strâns firul, în straturi ordonate, în direcția săgeții.

Înșirați capătul firului din interior, trecându-l prin gaura longitudinală **26**, în inelul de susținere **27**.

Țineți firul bine întins și împingeți inelul de susținere **27** trecându-l deasupra diametrului mai mic al bobinei.

Introduceți bobina conform celor descrise mai sus.

Indicație: Folosiți numai fire de tăiere de schimb de fabricație Bosch. Aceste modele speciale au caracteristici îmbunătățite de tăiere și de realimentare. Alte fire de tăiere duc la performanțe de lucru mai slabe.

După tunderea ierbii/depozitare



Înainte tuturor lucrărilor la mașină, scoateți fișa din priză.

Curățați bine în exterior mașina de tuns iarba cu o perie moale și cu o lavetă. Nu întrebunțați apă și solvenți sau pastă de lustruit. Îndepărtați toate depunerile de iarbă și particule, în special de pe fantele de aerisire **8**.

Așezați pe o parte mașina și curățați în interior apărătoarea **10**. Îndepărtați depunerile compacte de iarbă cu un bețișor sau cu o bucată de plastic.

Suspendați cablul de cârligul pentru cablu integrat. NU înfășurați împreună cablul de racordare și cablul prelungitor pe cârligul de cablu și apărătoare. În cazul în care cablul atinge cuțitul de tăiere, el se poate deteriora. Suspendați cablul NUMAI de cârligul de cablu integrat.

Detectarea defecțiunilor

Următorul tabel prezintă simptomele defecțiunilor și cum le puteți remedia, dacă vre-o dată mașina dv. nu funcționează corespunzător. În cazul în care totuși nu puteți localiza și înlătura problema, adresați-vă atelierului dv. de service.

Atenție: Înainte de a trece la detectarea defecțiunilor opriți mașina și scoateți ștecherul afară din priză.

Simptome	Cauze posibile	Remediere
Mașina de tuns iarba nu funcționează	Nu există tensiune de alimentare Priza de curent este defectă Cablul prelungitor defect Siguranța a întrerupt circuitul	Controlați și porniți mașina Folosiți altă priză Controlați, eventual înlocuiți cablul Înlocuiți siguranța
Mașina de tuns iarba funcționează cu întreruperi	Cablul prelungitor defect Cablajul intern al mașinii este defect	Controlați, eventual înlocuiți cablul Adresați-vă centrului de asistență service post-vânzări Adresați-vă centrului de asistență service post-vânzări
Mașina este suprasolicitată	Iarba este prea înaltă	Tăiați progresiv
Mașina nu taie iarba	Firul este prea scurt/rupt	Realimentați manual/automat cu fir
Nu se realimentează cu fir de tăiere	Bobina este goală Firul s-a încurcat în bobină	Verificați bobina Dacă este necesar, înfășurați din nou firul
Firul de tăiere se rupe în continuare	Firul s-a încurcat în bobină Mașina de tuns iarba nu este folosită corect	Dacă este necesar, înfășurați din nou firul Tăiați numai cu vârful firului de tăiere, evitați contactul cu pietre, pereți și alte obiecte rezistente. Realimentați regulat cu fir pentru a menține întreagă lățimea de tăiere.

Eliminare

Sculele electrice, accesoriile și ambalajele trebuie direcționate către o stație de revalorificare ecologică.

Numai pentru țările membre UE:



Nu aruncați sculele electrice în gunoiul menajer!
Conform Directivei Europene 2002/96/CE privind aparatura electrică și electronică uzată și transpunerea acesteia în legislația

națională, sculele electrice casate trebuie colectate separat și direcționate către o stație de revalorificare ecologică.

Serviciu de asistență tehnică post-vânzări și consultanță clienți

Serviciul nostru de asistență tehnică post-vânzări răspunde întrebărilor dumneavoastră privind întreținerea și repararea produsului dumneavoastră cât și privitor la piesele de schimb. Desene descompuse ale ansamblurilor cât și informații privind piesele de schimb găsiți și la:

www.bosch-pt.com

Echipa de consultanță clienți Bosch răspunde cu plăcere la întrebările privind cumpărarea, utilizarea și reglarea produselor și accesoriilor lor.

România

Robert Bosch S.R.L.
Bosch Service Center
Str. Horia Măcelariu Nr. 30-34,
013937-București

Tel. Service scule electrice: +40 (021) 4 05 75 40

Fax.: +40 (021) 4 05 75 66

E-Mail: infoBSC@ro.bosch.com

Tel. Consultanță tehnică: +40 (021) 4 05 75 39

Fax.: +40 (021) 4 05 75 66

E-Mail: infoBSC@ro.bosch.com

www.bosch-romania.ro

Declarație de conformitate

Valorile măsurate ale zgomotului au fost determinate conform 2000/14/CE (înălțime 1,60 m, distanță 1 m).

Nivelul de zgomot evaluat A al sculei electrice de grădină este în mod normal de: nivel presiune sonoră 85 dB(A); nivel putere sonoră 95 dB(A).

Incertitudine K=1 dB.

Purtați aparat de protecție auditivă!

Valorile totale ale vibrațiilor (suma vectorială a trei direcții) determinate conform EN 60335:

Valoarea vibrațiilor emise $a_h=3,5 \text{ m/s}^2$, incertitudine $K=2 \text{ m/s}^2$.

Declarăm pe proprie răspundere că produsul descris la paragraful „Date tehnice” corespunde următoarelor standarde sau documente normative: EN 60335 potrivit dispozițiilor Directivelor 2004/108/CE, 98/37/CE (până la 28.12.2009), 2006/42/CE (începând cu 29.12.2009), 2000/14/CE. 2000/14/CE: nivel garantat al puterii sonore 96 dB(A).

Procedură de evaluare a conformității potrivit Anexei VI.

Categorie produs: 33

Organism notificat autorizat: SRL, Sudbury, England, Nr. 1088

Documentație tehnică la: Bosch Lawn and Garden Ltd., PT-LG/EAE, Stowmarket, Suffolk IP14 1EY, England

Leinfelden, 21.10.2009

Dr. Egbert Schneider
Senior Vice President
Engineering

Dr. Eckerhard Strötgen
Head of Product
Certification



Robert Bosch GmbH, Power Tools Division

Sub rezerva modificărilor



Указания за безопасна работа

Внимание! Внимателно прочетете указанията по-долу. Запознайте се с управляващите елементи и правилната експлоатация на тревокосачката. Моля, съхранявайте ръководството за експлоатация на сигурно място за ползване по-късно.

Пояснения на символите върху тревокосачката



Общо указание за опасност.



Прочетете ръководството за експлоатация.



Работете с предпазни очила.

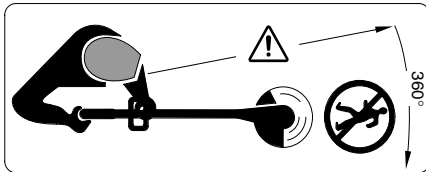

Внимавайте намиращи се наблизо лица да не бъдат наранени от отхвъркнали от тревокосачката чужди тела.

Дръжте намиращи се наблизо лица на безопасно разстояние от машината.



Преди да настройвате електроинструмента, при почистване, когато захранващият кабел се е усукал или ако оставяте тревокосачката дори и за кратко време, я изключвайте и изваждайте щепсела от захранващата мрежа. Дръжте кабела на безопасно разстояние от режещата нишка.



Не косете, докато вали, и не оставяйте тревокосачката на дъжд.

- Никога не работете с тревокосачката с повредени капази или предпазни съоръжения или когато те са демонтирани.
- Преди включване проверявайте захранващия, респ. удължителния кабел за повреди или признаци на остаряване. Ако кабелът бъде повреден по време на работа, незабавно изключете щепсела от контакта. **НЕ ДОПИРАЙТЕ КАБЕЛА, ПРЕДИ ДА СТЕ ГО ИЗКЛУЧИЛИ ОТ МРЕЖАТА.** Не използвайте тревокосачката, ако захранващият кабел е повреден.

- Преди използване на електроинструмента и ако той претърпи силен удар, го проверявайте за повреди и при необходимост го поправяйте.
- Не работете с тревокосачката боси или с отворени сандали, винаги носете здрави, плътно затворени обувки и дълги панталони.
- Дръжте удължителния кабел на безопасно разстояние от режещите инструменти.
- В никакъв случай не позволявайте с електроинструмента да работят деца или лица, незапознати с това ръководство за експлоатация. Възможно е национални нормативни документи да поставят допълнителни възрастови ограничения. Когато не използвате тревокосачката, я съхранявайте на недостъпно за деца място.
- Пазете деца на разстояние и предотвратявайте възможността да играят с електроурда. Този уред не бива да се използва от лица (включително деца), които имат физически, зрителни, слухови или душевни увреждания или които нямат нужните знания или опит, освен ако не бъдат надзирани от лиц, отговарящо за безопасността или ако не бъдат подробно запознати за начина на работа с урда.
- Никога не косете, ако в непосредствена близост се намират деца или домашни животни.
- Отговорен за травми на други лица или за материални щети е работещият с електроинструмента.
- Преди да докосвате въртящата се нишка, я изчакайте да спре напълно. След изключване на електродвигателя нишката продължава да се върти по инерция и може да Ви нарани.
- Косете само при дневна светлина или добро изкуствено осветление.
- При възможност не използвайте тревокосачката, ако тревата е влажна.
- Когато пренасяте тревокосачката до и от мястото на косене, я изключвайте.
- Преди включване отдръпнете ръцете и краката си от въртящите се детайли.
- Не поставяйте ръцете и краката си в близост до въртящата се нишка.
- С тази тревокосачка никога не използвайте метални режещи нишки.
- Редовно проверявайте и поддържайте добре тревокосачката.

- Оставяйте тревокосачката да бъде ремонтирана само в оторизирани сервиси.
- Почиствайте редовно вентилационните отвори от остатъци от трева.
- Внимавайте да не се нараните с монтирания нож, който отрязва нишката на настроената дължина. След смяна/подаване на нишката завъртайте тримера винаги до хоризонтална работна позиция, преди да го включите.
- В позицията за косене в близост до ръб не подавайте и не режете нишката.
- **Спирайте електроинструмента и изключвайте щепсела от мрежата:**
 - винаги, когато оставяте електроинструмента без пряк надзор
 - преди замяна на шпупата с нишката
 - когато захранващият кабел е усукан
 - преди почистване или когато извършвате каквато и да е дейност по тревокосачката.
- Съхранявайте електроинструмента на сигурно сухо място, недостъпно за деца. Не поставяйте върху него други предмети.
- От съображения за сигурност заменяйте износени или повредени части.
- Уверявайте се, че ползваните резервни части са оригинални, произведени от Бош.

Технически данни

Тревокосачка	ART 23 COMBITRIM/ ART 2300 COMBITRIM	ART 26 COMBITRIM/ ART 2600 COMBITRIM	ART 30 COMBITRIM/ ART 3000 COMBITRIM
Каталожен номер	3 600 H78 B..	3 600 H78 C..	3 600 H78 D..
Номинална консумирана мощност [W]	400	450	500
Скорост на въртене на празен ход [min^{-1}]	12 000	11 500	10 500
Подаване на нишката	Pro автоматичен подавателен механизъм	Pro автоматичен подавателен механизъм	Pro автоматичен подавателен механизъм
Регулируема ръкохватка	●	●	●
Регулиране на наклона на режещата глава/регулиране за рязане в ъгли	●	●	●
Режеща нишка [mm]	Ø 1,6	Ø 1,6	Ø 1,6
Диаметър на рязане [cm]	23	26	30
Капацитет на шпупата [m]	8	8	8
Режеща нишка с повишена здравина [mm]	Ø 2,4	Ø 2,4	Ø 2,4
Маса (без допълнителни приспособления) [kg]	2,7	3,0	3,2
Клас на защита	□ / II	□ / II	□ / II
Сериен номер	Вижте серийния номер 16 (табелка на електроинструмента) на машината.		

Предназначение на електроинструмента

Електроинструментът е предназначен за рязане на трева и бурени под храсти, както и по хълмове и в близост до ръбове, които не могат да бъдат достигнати с големи колесни тревокосачки.

Електроинструментът е предназначен за работа при околна температура между 0 °C и 40 °C.

Въведение

Това ръководство за експлоатация съдържа указания за правилното монтиране и безопасната експлоатация на Вашия електроинструмент. Изключително е важно да прочетете внимателно тези указания.



Съдържание на опаковката

Внимателно извадете тревокосачката от опаковката и проверете дали следните детайли са налични:

- Тревокосачка
- Предпазен кожух
- Регулируема ръкохватка (монтирана)
- Колела (само за ART 30/3000 COMBITRIM)
- скоба за предпазване от дървета (само за ART 30/3000 COMBITRIM)
- Режеща нишка с повишена здравина
- Ръководство за експлоатация

Ако нещо липсва или е повредено, моля, обърнете се към Вашия търговец.

Елементи на електроинструмента

- 1 Пусков прекъсвач
- 2 Ръкохватка
- 3 Винт за ръкохватката
- 4 Регулируема ръкохватка
- 5 Застопоряваща втулка
- 6 Тръба
- 7 Глава на тревокосачката
- 8 Вентилационни отвори
- 9 Скоба за предпазване от дървета (само за ART 30/3000 COMBITRIM)
- 10 Предпазен кожух
- 11 Колела (само за ART 30/3000 COMBITRIM)
- 12 Крачен педал за регулиране на наклона на режещата глава
- 13 Режеща нишка с повишена здравина
- 14 Шпула с режеща нишка с повишена здравина
- 15 Щепсел**
- 16 Сериен номер

**зависи от страната, в която се доставя

Част от изображенията на фигурите и описани в ръководството за експлоатация допълнителни приспособления не са включени в комплектовката.



За Вашата сигурност

Внимание! Изключвайте електроинструмента от захранващата мрежа преди да извършвате настройки, преди да го почиствате или ако захранващият кабел бъде прерязан, повреден или се усуче.

След изключване на тревокосачката режещата нишка продължава да се върти няколко секунди по инерция.

Внимание – не допирайте въртящата се режеща нишка.

Предпазване от токов удар

За безопасност електроинструментът е със защитна изолация и не се нуждае от заземяване. Работното напрежение е 230 V променлив ток, 50 Hz (за страни извън ЕС 220 V или 240 V в зависимост от изпълнението). Използвайте само сертифицирани удължители на захранването. Информация можете да получите при Вашия търговец за електроинструменти на Бош.

За повишаване на сигурността се препоръчва използването на предпазен прекъсвач за утаечни токове (FI, RCD) с праг на задействане най-много 30 mA. Винаги преди започване на работа прекъсвачът трябва да бъде проверяван.

ВНИМАНИЕ: За Вашата безопасност е необходимо монтираният на машината щепсел **15** да се свърже с удължителния кабел **17**.

Гнездото на удължителя трябва да е защитено срещу напръскване с вода, да е направено от гума или покрито с гума.

Удължителният кабел трябва да се използва с предпазител срещу обтягане.

Проводникът на захранващия кабел трябва редовно да бъде проверяван за наличието на повреди и да се използва само ако е в отлично състояние.

Ако проводникът на кабела е повреден, се допуска ремонтът да бъде извършен само от оторизиран сервиз за електроинструменти на Бош.

Допуска се използването само на удължителни кабели от тип H05VV-F или H05RN-F.

Монтиране



Не включвайте електроинструмента към захранващата мрежа, преди да сте го сглобили напълно.

A Монтиране на предпазния кожух

Поставете предпазния кожух **10** на главата на тревокосачката **7**.

- 1 Окачете предпазния кожух на главата на тревокосачката и го изместете назад.
- 2 Притиснете предпазния кожух назад, докато бъде захванат здраво („клик“).

Монтиране на колелата (само за ART 30/3000 COMBITRIM)

E1 Поставете колелата **11** на направляващата тръба **6**.

E2 Монтирайте винта **19** и крилчатата гайка **18**.

Упътване: позицията на колелата може да бъде променена чрез развиване на крилчатата гайка **18** и изместване в желаното положение.

E3 Колелата могат да бъдат измествани нагоре и надолу по продължение на направляващата тръба **6** и да бъдат настроени за желаната височина на рязане.

Настройване

C Използване на регулируемата ръкохватка

Подвижната ръкохватка **4** може да бъде поставена в различни позиции:

- 1 За да промените позицията, развийте винта на ръкохватката **3** и променете позицията на подвижната ръкохватка **4**.
- 2 Затегнете винта на ръкохватката **3**, за да застопорите подвижната ръкохватка **4** в избраната позиция.

D Настройване на дължината на рязане

- 1 Завъртете застопоряващата втулка **5** на 90°.
- 2 За удължаване издърпайте направляващата тръба, за скъсяване приберете направляващата тръба. Затегнете отново застопоряващата втулка **5**.

E Настройване на ъгъла на режещата глава:

За да промените ъгъла на рязане, натиснете крачния педал **12** и завъртете направляващата тръба **6** в желаната позиция.

Отпуснете педала **12**.

Настройване за рязане в ъгли

F Изместете колелата (ако са монтирани):

- 1 Развийте крилчатата гайка **18**.
- 2 Завъртете колелата на **11** 90°, както е показано на фигурата.
- 3 Затегнете крилчатата гайка **18**.

G Настройване на ъгъла на режещата глава:

- 1 Натиснете крачния педал **12**.
- 2 Издърпайте направляващата тръба **6** в крайна долна позиция. Отпуснете педала **12**.

H Изместване на режещата глава:

- 1 Развийте застопоряващата втулка **5**.
- 2 За да настроите режещата глава **7**, както е показано на фигурата за рязане в ъгли, завъртете направляващата тръба **6** на 90°. Затегнете отново застопоряващата втулка **5**.

Рязане и косене в близост до ъгли



Отстранете от зоната на рязане камъни, остатъци от дървета и други предмети.

След изключване на тревокосачката режещата нишка продължава да се върти няколко секунди по инерция. Преди да включите тревокосачката повторно, изчакайте въртенето на електродвигателя/нишката да спре.

Не включвайте тревокосачката непосредствено след като сте я изключили.

Включване и изключване

Натиснете и задръжте пусковия прекъсвач **1**. За изключване отпуснете пусковия прекъсвач **1**.

I Рязане на трева

Местете тревокосачката наляво и надясно и при това я дръжте на безопасно разстояние от тялото си.

Тревокосачката може да реже ефективно дължина до 15 cm. Ако тревата е по-дълга, я режете на степени.

Преди рязане на висока трева демонтирайте колелата (само за ART 30/3000 COMBITRIM).

Рязане на много висока трева/бурени

Електроинструментът е комплектован режеща нишка с повишена здравина; монтирането ѝ е описано в раздела „Поддържане“ на шпулатаФ.

При много високи и жилави растения режеща нишка с повишена здравина увеличава производителността и подобрява резултатите от рязането.

J Рязане в ъгли

Водете тревокосачката по продължение на ръба. За да избегнете бързо износване на нишката, избягвайте влизането ѝ в съприкосновение с твърди повърхности или стени.

За по-добро водене използвайте скобата за предпазване от дървета **9** (включена в окомплектовката на ART 30/3000 COMBITRIM, налична като допълнително приспособление за ART 23/26/2300/2600 COMBITRIM).

K Рязане около дървета и храсти

При рязане около дървета и храсти внимавайте нишката да не влезе в контакт с тях.

Растенията могат да загинат, ако кората им бъде повредена.

За по-добро водене използвайте регулируемата ръкохватка и скобата за предпазване от дървета **9** (включена в окомплектовката на ART 30/3000 COMBITRIM, налична като допълнително приспособление за ART 23/26/2300/2600 COMBITRIM).

Прокарване на нишката



В позицията за косене в близост до ръб (вижте фигура J) не подавайте и не режете нишката. Бутонът 20 може да се нагорещи.

Въртящата се нишка може да се износи или скъса. Ако това се случи, електродвигателят започва да се върти на празен ход и машината престава да реже.

L Притиснете тревокосачката към земята или към твърда повърхност и я отпуснете отново (необходимата сила на притискане е прикл. 3 kg). Така бутонът **20** освобождава режещата нишка. При всяко натискане се подават прикл. 4 cm от нишката.

Ако нишката е скъсана напълно, натиснете два пъти, за да подадете пълния диаметър на рязане.

M Ако нишката надхвърли максималния диаметър на рязане, се отрязва от вградения в предпазния кожух **10** нож **24**.

Поддържане



Преди извършване на каквито и да е дейности по електроинструмента изключвайте щепсела от захранващата мрежа.

Упътване: извършвайте посочените по-долу операции по поддръжка на електроинструмента редовно, за да осигурите продължителното му и безопасно използване.

Редовно проверявайте електроинструмента за видими дефекти, като разхлабено съединение и износени или повредени детайли.

Проверявайте дали капаците и предпазните съоръжения са в изправност и са монтирани правилно. Преди да започнете работа извършете нужните техническо обслужване или ремонт на машината.

Ако въпреки прецизното производство и внимателно изпитване тревокосачката се повреди, ремонтът трябва да бъде извършен от оторизиран сервиз за електроинструменти на Бош.

Моля, при поръчване на резервни части или когато се обръщате с въпроси към представителите на Бош непременно посочвайте десетцифрения каталожен номер на машината.

Поддържане на шпудлата



Преди извършване на каквито и да е дейности по електроинструмента изключвайте щепсела от захранващата мрежа.

M Замена на шпудлата

Захванете здраво плочата на шпудлата **23**. Завъртете капака на шпудлата **21** в посока, обратна на часовниковата стрелка и го демонтирайте.

Извадете празната шпула **25**.

Прокарайте нишката на новата/заредена шпула през отвора **22** и я поставете в капака **21**.

Извадете прикл. 9 cm от нишката.

Поставете шпудлата с капака **21** правилно върху плочата (байонетен механизъм), притиснете я и след това я завъртете надясно до упор.

Монтиране на шпудлата със режеща нишка с повишена здравина

Захванете здраво плочата на шпудлата **23**.

Завъртете капака на шпудлата **21** в посока, обратна на часовниковата стрелка и го демонтирайте.

Поставете шпудлата с режеща нишка с повишена здравина **14** на плочата за шпули, като внимавате за правилното ѝ захващане (байонетен механизъм), притиснете я и я завъртете до упор по посока на часовниковата стрелка (прещракване).

O Ако режещата нишка с повишена здравина се счупи, демонтирайте шпудлата, както е описано по-горе и поставете резервната режеща нишка **13** в шпудлата, както е показано на фигурата.

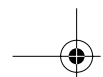

Резервна режеща нишка с повишена здравина може да бъде съхранявана в електроинструмента, както е показано на главната фигура.

N Намотаване на нишка

Демонтирайте шпулата **25**, както е описано по-горе.

Притиснете от двете страни задържащия пръстен **27**, преместете го напред и го извадете през по-малкия диаметър на шпулата.

Отрежете от макаратата припл. 8 m от нишката. Вкарайте единия му край в надреза на шпулата, така че да се подава припл. 4 mm.

Намотайте нишката плътно на равномерни слоеве в посоката, указана със стрелка.

Прокарайте края на нишката отвътре през шлица **26** в задържащия пръстен **27**.

Задръжте нишката опъната и вкарайте задържащия пръстен **27** през по-малкия диаметър на шпулата.

Поставете шпулата, както е описано по-горе.

Упътване: използвайте само режещи нишки на Бош. Те са специално разработени и притежават подобрени режещи свойства и способност за подаване. Други режещи нишки влошават работата на електроинструмента.

След рязане/съхраняване



Преди извършване на каквито и да е дейности по електроинструмента изключвайте щепсела от захранващата мрежа.

Почистете грижливо тревокосачката отвън с мека четка и кърпа. Не използвайте вода или разтворители/полиращи средства. Отстранете всички полепнали частички от трева, особено от вентилационните отвори **8**.

Поставете електроинструмента легнал странично и почистете предпазния кожух **10** отвътре. Ако има втвърдили се налепи от трева, ги отстранете с подходящо парче дърво или пластмаса.

Окачете захранващия кабел на куката. НЕ навивайте захранващия и удължителния кабели около куката и предпазния кожух. Ако кабелът допре режещата нишка, може да бъде повреден. Окачвайте захранващия кабел САМО на предвидената за целта кука.

Откриване на причината за повреда

Таблицата по-долу показва симптомите на дефектите и как можете да ги отстраните, когато електроинструментът Ви не функционира нормално. Ако не можете да локализирате или отстраните проблема, се обърнете към оторизиран сервиз за електроинструменти на Бош.

Внимание: преди да започнете да търсите повреда, спрете електроинструмента и го изключете от захранващата мрежа.

Симптоми	Възможна причина	Отстраняване
Тревокосачката не се включва	Няма захранващо напрежение Контактът на захранващата мрежа е повреден Удължителният кабел е повреден Предпазителят на захранващата мрежа е изгорял	Проверете и включете Използвайте друг контакт Проверете и при необходимост заменете кабела Сменете предпазителя
Тревокосачката работи с прекъсвания	Удължителният кабел е повреден Има повреден контакт в машината	Проверете и при необходимост заменете кабела Занесете я в оторизиран сервиз за електроинструменти на Бош Занесете я в оторизиран сервиз за електроинструменти на Бош
Електроинструментът е претоварен	Тревата е твърде висока	Режете на стъпки
Тревокосачката не реже	Нишката е твърде къса/отчупена	Подайте нишка ръчно или автоматично
Не се подава режеща нишка	Шпулата е празна Нишката в шпулата е усукана	Проверете шпулата Ако е необходимо, намотайте нишката наново
Нишката продължава да се отчупва	Нишката в шпулата е усукана Тревокосачката не се използва правилно	Ако е необходимо, намотайте нишката наново Режете само с върха на режещата нишка, избягвайте допир до камъни, стени и други твърди предмети. Подавайте своевременно нишка, за да работите с цялата широчина на рязане.

Бракуване и изхвърляне

Електроинструментите, допълнителните приспособления и опаковките трябва да бъдат подложени на подходяща преработка за оползотворяване на съдържащите се в тях вторични суровини.

Само за страни от ЕС:



Не изхвърляйте електроинструментите при битовите отпадъци! Съгласно Директива на ЕС 2002/96/ЕО относно бракувани електрически и електронни

устройства и утвърждаването ѝ като национален закон електроинструментите, които не могат да се използват повече, трябва да се събират отделно и да бъдат подлагани на подходяща преработка за оползотворяване на съдържащите се в тях вторични суровини.

Сервиз и консултации

Сервизът ще отговори на въпросите Ви относно ремонти и поддръжка на закупения от Вас продукт, както и относно резервни части. Монтажни чертежи и информация за резервни части можете да намерите също и на

www.bosch-pt.com

Екипът от консултанти на Бош ще Ви помогне с удоволствие при въпроси относно закупуване, приложение и възможности за настройване на различни продукти от производствената гама на Бош и допълнителни приспособления за тях.

Роберт Бош ЕООД - България

Бош Сервиз Център
Гаранционни и извънгаранционни ремонти
ул. Сребърна № 3-9
1907 София

Tel.: +359 (02) 962 5302

Tel.: +359 (02) 962 5427

Tel.: +359 (02) 962 5295

Факс: +359 (02) 62 46 49

Декларация за съответствие

Стойностите за излъчвания шум са определени съгласно 2000/14/ЕО (1,60 m височина, 1 m разстояние).

Равнището А на генерирания от електроинструмента шум обикновено е: равнище на звуковото налягане 85 dB(A); равнище на мощността на звука 95 dB(A). Неопределеност K=1 dB.

Работете с шумозаглушители (антифони)!

Пълната стойност на вибрациите (векторната сума по трите направления) е определена съгласно EN 60335:

Генерирани вибрации $a_h = 3,5 \text{ m/s}^2$, неопределеност K=2 m/s^2 .

С пълна отговорност ние декларираме, че описаният в раздела "Технически данни" продукт съответства на следните стандарти и нормативни документи: EN 60335 съгласно изискванията на директиви 2004/108/EC, 98/37/EC (до 28.12.2009), 2006/42/EC (от 29.12.2009), 2000/14/EC.

2000/14/EC: гарантирано ниво на звуковото налягане 96 dB(A).

Метод за оценка на съответствието съгласно Приложение VI.

Категория на продукта: 33

Упълномощена сертифицираща организация: SRL, Sudbury, England, Nr. 1088

Техническа документация при: Bosch Lawn and Garden Ltd., PT-LG/EAE, Stowmarket, Suffolk IP14 1EY, England

Leinfelden, 21.10.2009

Dr. Egbert Schneider
Senior Vice President
Engineering

Dr. Eckerhard Strötgen
Head of Product
Certification

Robert Bosch GmbH, Power Tools Division

Правата за изменения запазени



Uputstva o sigurnosti

Pažnja: Brižljivo pročitate sledeća uputstva. Upoznajte se sa elementima za rad i pravilnom upotrebom trimera za travu. Molimo da sigurno pričuvate uputstvo za rad za kasniju upotrebu.

Objašnjavanje simbola na trimeru za travu



Opšte uputstvo o opasnosti.



Pročitajte uputstvo za opsluživanje.



Nosite zaštitne naočare.

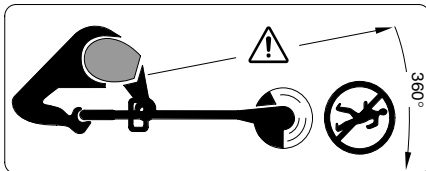

Paziti na to, da osobe koje stoje u blizini ne budu povredjene usled odbačenih stranih tela.

Osobe koje budu u blizini držati na sigurnom rastojanju od mašine.



Pre podešavanja na aparatu ili čišćenja isključite i izvucite kabel iz utičnice, ako se kabel zapleo ili čak ako trimer za travu ostavljate bez nadzora samo na kratko. Kabel za struju držite podalje od trake za košenje.



Ne kosite na kiši i ne ostavljajte trimer za travu na kiši.

- Nikada ne radite sa trimenom za košenje sa oštećenim poklopcima ili uređajima zaštite, ili ako su oni skinuti.
- Prokontrolišite pre upotrebe kabel za snabdevanje strujom odnosno produžni kabel da li je oštećen ili ostario. Ako se kabel za vreme upotrebe ošteti, odmah izvucite iz utičnice. **KABEL NE DODIRUJTE, PRE NEGO ŠTO JE IZVUČEN.** Ne radite sa trimenom za travu, ako je kabel oštećen ili izlisan.
- Ispitajte pre upotrebe i posle svakog udara uređaj da li je istrošen ili oštećen i u datom slučaju popravite.
- Ne upotrebljavajte trimer za travu bosonogi ili sa otvorenim sandalama, nosite uvek stabilnu obuću i duge pantalone.
- Držite podalje produžni kabel od alata za košenje.

■ Ne dozvoljavajte nikada deci ili osobama koje nisu upoznate sa ovim uputstvima da koriste trimer za travu. Nacionalni propisi moguće je da ograničavaju starost radnika. Čuvajte trimer za travu da bude nedostupan za decu, kada nije u upotrebi.

■ Ovaj aparat se nesme koristiti od osoba (uključujući decu) koje su sa telesnim i duševnim nedostacima, oštećenim vidom i sluhom, ili kojima nedostaje iskustvo i znanje, ukoliko nisu pod nadzorom odgovorne osobe radi svoje sigurnosti ili nisu podučeni u ophodjenju sa uređajem. Kontrolišite decu i uverite se, da se ne igraju sa uređajem.

■ Nikada ne kosite, dok se osobe, posebno deca ili kućne životinje zadržavaju u neposrednoj blizini.

■ Radnik ili korisnik je odgovoran za nesreće ili štete kod drugih ljudi ili na njihovoj imovini.

■ Sačekajte dok se rotirajuća traka potpuno ne umiri, pre nego je uhvatite. Traka će rotirati i dalje posle isključivanja motora i može prouzrokovati povrede.

■ Kosite samo pri dnevnom svetlu ili dobrom veštačkom svetlu.

■ Ne radite sa trimenom za travu po mogućnosti pri vlažnoj travi.

■ Isključite ako se trimer za travu transportuje sa/ na radnu površinu.

■ Pre uključivanja ruke i noge dalje od rotirajuće trake.

■ Ne dovodite ruke i noge u blizinu rotirajuće trake.

■ Ne koristite nikada traku za košenje od metala u ovom trimenu.

■ Redovno kontrolišite i održavajte trimer za travu.

■ Neka trimer za travu popravlja samo stručna servisna radionica.

■ Uvek se uverite da prerezi za ventilaciju budu slobodni od ostataka trave.

■ Zaštitite se od ozleda na korištenom nožu koji pomoću niti seče po dužini. Nakon punjenja/ produžavanja niti, trimer uvek okrenite u horizontalni radni položaj pre njegovog uključivanja.

■ U poziciji za sečenje uz ivicu, niti ne produžavati i seći.

■ **Isključite i mrežni utikač izvucite iz utičnice:**

- uvek kada ostavite uređaj bez nadzora
- pre promene namotaja trake
- kada je kabel upleten
- pre čišćenja ili kada se radi na trimenu.

- Čuvajte uređaj na nekom sigurnom suvom mestu, izvan domašaja dece. Ne stavljajte nikakve druge uređaje na aparat.
- Sigurnosti radi promenite istrošene ili oštećene delove.

- Uverite se da delovi koje treba promeniti potiču od Bosch-a.

Tehnički podaci

Trimer za travu	ART 23 COMBITRIM/ ART 2300 COMBITRIM	ART 26 COMBITRIM/ ART 2600 COMBITRIM	ART 30 COMBITRIM/ ART 3000 COMBITRIM
Broj narudžbine	3 600 H78 B..	3 600 H78 C..	3 600 H78 D..
Nominalna snaga [W]	400	450	500
Broj obrtaja na prazno [min ⁻¹]	12 000	11 500	10 500
Produžavanje trake	Pro automatsko produžavanje	Pro automatsko produžavanje	Pro automatsko produžavanje
Drška se može podešavati	●	●	●
Podešavanje ugla za glavu trimera / podešavanje za košenje ivica	●	●	●
Traka za košenje [mm]	Ø 1,6	Ø 1,6	Ø 1,6
Presek sečenja [cm]	23	26	30
Kapacitet namotaja trake [m]	8	8	8
Extra-jaka traka za sečenje [mm]	Ø 2,4	Ø 2,4	Ø 2,4
Težina (bez posebnog pribora) [kg]	2,7	3,0	3,2
Klasa zaštite	□ / II	□ / II	□ / II
Serijski broj	Pogledajte serijski broj 16 (tipska tablica) na mašini.		

Upotreba prema svrsi

Aparat je određen za košenje trave, korova ispod žbunja kao i nagibima i čoškovima, koji ne mogu da se dohvate sa kosačicom za travu.

Određena upotreba odnosi se na temperaturu okoline između 0 °C i 40 °C.

Uvod

Ovaj priručnik sadrži uputstva o ispravnoj montaži i sigurnoj upotrebi Vašeg uređaja. Važno je, da brižljivo pročitate ova uputstva.

Obim isporuke

Izvadite oprezno trimer iz pakovanja, prekontrolišite da li su sledeći delovi kompletni:

- Trimer za travu
- Zaštitna hauba
- Podesiva drška (montirana)
- Točkovi (samo ART 30/3000 COMBITRIM)
- Zaštitni luk za drvo (samo ART 30/3000 COMBITRIM)
- Extra-jaka traka za sečenje
- Uputstvo za upotrebu

Ako delovi nedostaju ili su oštećeni, obratite se Vašem trgovcu.

Elementi aparata

- 1 Prekidač za uključivanje/isključivanje
- 2 Drške
- 3 Zavrtnja za dršku
- 4 Podesiva drška
- 5 Pritezna čaura
- 6 Cev
- 7 Glava trimera
- 8 Prorezi za ventilaciju
- 9 Zaštitni luk za drvo (samo ART 30/3000 COMBITRIM)
- 10 Zaštitna hauba
- 11 Točkovi (samo ART 30/3000 COMBITRIM)
- 12 Nožna pedala za podešavanje ugla glave trimera
- 13 Extra jaka traka za sečenje
- 14 Namotaj sa ekstra jakom trakom za sečenje
- 15 Mrežni utikač**
- 16 Serijski broj

**specifično za zemlje

Pribor na slici ili opisan ne spada delimično u obim isporuke.



Radi vaše sigurnosti

Pažnja! Pre podešavanja ili čišćenja uredjaj isključite i izvucite mrežni utikač ili ako je kabel presečen, oštećen ili uvrnut.

Posle isključivanja trimera radi traka za sečenje još nekoliko sekundi.

Oprez – ne dodirujte rotirajuću traku za sečenje.

Električna sigurnost

Vaša mašina ima radi sigurnosti zaštitnu izolaciju i nema potrebu za uzemljenjem. Radni napon iznosi 230 V AC, 50 Hz (za zemlje Vam EU 220 V, 240 V zavisno od konstrukcije). Koristite samo dozvoljeni produžni kabl. Informacije ćete dobiti kod Vašeg ovlašćenog servisa.

Za povećavanje sigurnosti se preporučuje, da se koristi jedan FI-prekidač (RCD) sa strujom kvara maksimalnih 30 mA. Ovaj FI-prekidač bi pre svake upotrebe trebalo prokontrolisati.

PAŽNJA: Radi Vaše sigurnosti potrebno je, da se utikač **15** namešten na mašini poveže sa produžnim kablom **17**.

Spojnicu produžnog kabla mora biti zaštićena od prskajuće vode, da se sastoji od gume ili prevučena gumom.

Produžni kabl mora se koristiti sa rasterećenjem istezanja.

Priključni vod se mora redovno kontrolisati u pogledu oštećenja i sme se samo koristiti u dobrom stanju.

Ako je priključni vod oštećen, sme ga popraviti samo autorizirana Bosch-radionica.

Smeju se koristiti samo produžni kablovi vrste konstrukcije H05VV-F ili H05RN-F.

Montaža



Ne priključujte uredjaj na utičnicu, pre nego što je kompletno sastavljen.

A Montaža zaštitne haube

Stavite zaštitnu haubu **10** na glavu trimera **7**.

1 Zakačite zaštitnu haubu na glavu trimera i gurnite je unazad.

2 Pritisnite zaštitnu haubu na dole, dok ne uskoči sigurno (click).

Montiranje točkova (samo ART 30/3000 COMBITRIM)

E1 Stavljanje točkova **11** na polugu vodjice **6**.

E2 Montirati zavrtnj **19** i leptir navrtku **18**.

Uputstvo: Pozicija točkova se može menjati otpuštanjem leptir navrtke **18** i pomeranjem u željeni položaj.

E3 Točkovi se mogu pomerati na gore i na dole duž poluge vidjice **6** i podešavati na potrebnu visinu sečenja.

Podešavanje

C Upotreba pokretne drške

Pokretna drška **4** se može dovoditi u različite položaje.

1 Da bi poziciju menjali, otpustite zavrtnj drške **3** i pomerite pokretnu dršku **4**.

2 Stegnite zavrtnj drške **3** i obezbedite pokretnu dršku **4** u podešenoj poziciji.

D Podešavanje dužine trimera

1 Okrenite steznu čauru **5** za 90°.

2 Radi produžavanja izvucite polugu vodjice, dok za skraćivanje uvucite polugu vodjice. Ponovo stegnite steznu čauru **5**.

E Podešavanje ugla glave trimera:

Da bi ugao sečenja menjali, pritisnite na dole nožnu pedalu **12** i okrenite u željenu poziciju polugu vodjice **6**.

Pustite nožnu pedalu **12**.

Podešavanje za sečenje ivica

F Pomeranje točkova (ako su montirani):

- 1 Otpustite leptir navrtku **18**.
- 2 Okrenuti točkove **11** za 90° kao što je prikazano.
- 3 Steći leptir navrtku **18**.

G Podešavanje ugla glave trimera:

- 1 Pritisnuti nadole nožnu pedalu **12**.
- 2 Dovediti u najdonju poziciju polugu vodjice **6**. Ponovo pustite nožnu pedalu **12**.

H Pomeriti glavu trimera:

- 1 Otpustiti steznu čauru **5**.
- 2 Okrenuti polugu vodjice **6** za 90° da bi podesili glavu trimera **7** kao što je prikazano - za košenje/košenje ivica. Ponovo stegnite steznu čauru **5**.

Košenje i košenje ivica



Uklonite sa površine koju treba kositi kamenje, slobodne komade drveta i druge predmete.

Posle isključivanja trimera radi traka za sečenje još nekoliko sekundi. Sačekajte, dok se motor/traka za sečenje ne umire, pre nego što ponovo uključite.

Ne isključujte i ponovo uključujte brzo jedno za drugim.

Uključivanje i isključivanje

Pritisnite prekidač **1** i držite. Da biste isključili, pustite prekidač **1**.

I Sečenje trave

Pokrećite trimer u levo i desno i držite ga pritom na dovoljnom rastojanju od tela.

Trimer za travu može seći travu do visine od 15 cm uspešno. Veću travu secite postepeno.

Pre košenja duge trave skinite točkove (samo ART 30/3000 COMBITRIM).

Sečenje veoma duge trave/korova.

Uređaj je opremljen sa ekstra jakom trakom za sečenje. Montaža se opisuje u odeljku "Održavanje namotaja".

Kod veoma dugačkih, otpornih biljaka povećava ekstra snažna traka za sečenje učinak u radu i daje bolje rezultate.

J Rad na ivicama

Vodite trimer za travu duž ivica trave. Da bi izbegavali brzo habanje trake, izbegavajte kontakt sa čvrstim površinama ili zidovima.

Koristite radi bolje kontrole zaštitni luk za drvo **9** kao pomoć pri vodjenju (samo ART 30/3000 COMBITRIM - kao pribor je na raspolaganju za ART 23/26/2300/2600 COMBITRIM).

K Sečenje oko drveća ili žbunja

Secite oko drveća ili žbunja oprezno, da ne bi došli u kontakt sa trakom.

Biljke mogu uginuti, ako se ošteti kora.

Radi bolje kontrole koristite podesivu dršku i zaštitni luk za drvo **9** (samo ART 30/3000 COMBITRIM - kao pribor je na raspolaganju za ART 23/26/2300/2600 COMBITRIM).

Produžavanje trake



U poziciji za sečenje uz ivicu (videti sliku J) niti ne produžavati i seći. Okidni mehanizam 20 se može zagrejati.

Rotirajuća traka se može istrošiti ili pokidati. To se primećuje po tome, što se motor okreće bez opterećenja i sečenja trave.

L Pritisnite trimer u radu na tlo ili na čvrstu površinu i ponovo pustite (potreban pritisak od oko 3 kg). Na taj način oslobađa prekidač **20** traku za sečenje. Namotaj trake produžava pri svakom aktiviranju traku oko 4 cm.

Ako je traka potpuno prekinuta, pritisnite dva puta, da biste dobili puni presek sečenja.

M Ako traka prekorači maksimalan presek sečenja, nju odseca nož **24** koji se nalazi u zaštitnoj haubi **10**.

Održavanje



Pre svih radova na aparatu izvucite mrežni utikač.

Pažnja: Izvodite redovno sledeće radove održavanja, da bi se obezbedilo dugo i pouzdano korišćenje.

Redovno kontrolišite uređaj u pogledu očiglednih nedostataka, kao što su otpušteno pričvršćivanje i izlizani ili oštećeni delovi konstrukcije.

Kontrolišite da li su poklopci i zaštitni uređaji neoštećeni i ispravno namešteni. Izvedite pre korišćenja eventualno potrebne radove održavanja ili popravki.

Ako bi trimer i pored brižljivog postupka proizvodnje i kontrole nekada otkazao, popravku mora vršiti neki stručni servis za Bosch-električne alate.

Kod svih pitanja i naručivanja rezervnih delova molimo Vas da neizostavno navedete broj narudžbine (ima 10 cifara) a prema tipskoj tablici na aparatu.

Čuvanje namotaja

! Pre svih radova na aparatu izvucite mrežni utikač.

M Zamena namotaja trake

Čvrsto držati ploču namotaja **23**.

Poklopac namotaja **21** okrenuti suprotno od kazaljke na satu i skinuti.

Skinite prazan namotaj **25** sa poklopca.

Traku novog napunjenog namotaja udenuti kroz otvor **22** i staviti u poklopac za namotaj **21**.

Izvući odprilike 9 cm trake iz namotaja.

Staviti namotaj sa poklopcem **21** kako treba na ploču za namotaj (bajonet), pritisnuti i potom okrenuti u smeru kazaljke na satu (dok ne budete čuli „klik“).

M Montirajte namotaj sa ekstra jakim trakama za sečenje

Čvrsto držati ploču namotaja **23**.

Poklopac namotaja **21** okrenuti suprotno od kazaljke na satu i skinuti.

Stavite namotaj sa ekstra jakim trakom za sečenje **14** u ispravnoj poziciji na ploču namotaja (Bajonet priključak), pritisnite na dole i stegnite u pravcu kazaljke na satu (click).

Q U slučaju da se ekstra jaka traka za sečenje pokida, skinite namotaj kao što je gore opisano i ubacite rezervnu traku za sečenje **13** u namotaj kao što je prikazano.

Rezerva ekstra jakih traka za sečenje može da se čuva na uređaju kao što prikazuje glavna slika.

N Napuniti traku

Skinuti namotaj **25** kao što je gore opisano.

Stisnuti prsten držač **27**, gurnuti napred i skinuti preko manjeg preseka namotaja.

Odrprilike 8 m trake odseći sa rolne. Jedan kraj utisnuti u žljeb namotaja tako da stoji napolju odprilike 4 mm.

Traku namotati jako zategnuto u pravilnim slojevima u pravcu strelice.

Kraj trake udenuti sa unutrašnje strane kroz prerez **26** u prstenu držaču **27**.

Traku držati jako zategnuto i prsten držač **27** navući preko manjeg preseka namotaja.

Ubaciti namotaj kao što je gore opisano.

Pažnja: Koristite samo Bosch-rezervne trake za košenje. Ovaj specijalni razvoj poseduje poboljšane osobine sečenja i dopunjavanja. Druge trake za sečenje utiču na lošiji radni učinak.

Posle košenja/čuvanja

! Pre svih radova na aparatu izvucite mrežni utikač.

Očistiti spoljašnost trimera temeljno sa nekom mekom četkom i krpom. Ne upotrebljavajte vodu i rastvarače ili sredstva za poliranje. Uklonite svu prilepljenu travu i čestice, posebno sa proreza za ventilaciju **8**.

Postavite uređaj na stranu i očistite zaštitnu haubu **10** sa unutrašnje strane. Uklonite slepljenu travu sa nekim komadom drveta ili plastike.

Obesite kabel za postojeću kuku za kabel. **NE** motajte/istežite priključni i produžni kabel zajedno oko kuke za kabel i zaštitne haube. Ako kabel dodirne nož za sečenje, može se oštetiti. Kabel vešati SAMO na postojeću kuku za kabel.

Traženje grešaka

Sledeća tabela pokazuje simbole greški i kako da pomognete sebi, ako Vaša mašina ne radi dobro. Ako time ne možete lokalizovati problem i odstraniti ga, obratite se Vašem servisu.

Pažnja: Isključite mašinu pre traženja greške i izvucite mrežni utikač.

Simptomi	Mogući uzrok	Pomoć
Trimer ne radi	Nedostaje mrežni napon Mrežna utičnica je u kvaru Oštećen je produžni kabel Osigurač je izbio	Prokontrolisati i uključiti Upotrebiti drugu utičnicu Prokontrolisati kabel, eventualno promeniti Zameniti osigurač
Trimer radi sa prekidima	Oštećen je produžni kabel U kvaru je unutrašnji kabel mašine	Prokontrolisati kabel, eventualno promeniti Potražiti servis Potražiti servis
Aparat je preopterećen	Trava je previsoka	Kositi postepeno
Aparat ne seče	Traka je prekratka/slomljena	Produžiti traku ručno/automatski
Traka za sečenje se ne produžava	Namotaj je prazan Traka je uvrnuta u namotaju	Zameniti namotaj Prekontrolisati namotaj. Ponovo namotati, ako je potrebno
Traka za sečenje se i dalje prekida	Traka je uvrnuta u namotaju Trimer se ne upotrebljava ispravno	Prekontrolisati namotaj. Ponovo namotati, ako je potrebno Seći samo sa vrhom trake, izbegavajte dodir sa kamenjem, zidovima i drugim čvrstim predmetima. Produžavajte traku redovno, da biste dobili celu širinu otkosa.

Uklanjanje djubreta

Električni pribor, pribor i pakovanja treba odvoziti na regeneraciju koja odgovara zaštiti čovekove okoline.

Samo za EZ-zemlje:



Ne bacajte električni pribor u kućno djubre!
Prema Evropskim smernicama 2002/96/ES o starim električnim i elektronskim aparatima i njihovoj preradi u nacionalno dobro ne mora

više električni pribor koji je sposoban za upotrebu da se odvojeno sakuplja i odvozi regeneraciji koja odgovara zaštiti čovekove okoline.

Servis i savetovanja kupaca

Servis odgovara na Vaša pitanja u vezi popravke i održavanja Vašeg proizvoda kao i u vezi rezervnih delova. Šematske prikaze i informacije u vezi rezervnih delova naći ćete i pod:

www.bosch-pt.com

Bosch-ov tim savetnika će Vam pomoći kod pitanja u vezi kupovine, primene i podešavanja proizvoda i pribora.

Srpski

Bosch-Service
Dimitrija Tucovića 59
11000 Beograd

Tel./Fax: +381 (011) 244 85 45

E-Mail: asboschz@EUnet.yu

Izjava o usaglašenosti

Izmerene vrednosti za buku određene su prema 2000/14/EG (1,60 m visina, 1 m udaljenosti).

Nivo šuma uređaja vrednovan sa A iznosi tipično:
Nivo zvučnog pritiska je 85 dB(A), Nivo snage zvuka je 95 dB(A). Nesigurnost K=1 dB.

Nosite zaštitu za sluh!

Ukupne vrednosti vibracija (zbir vektora tri pravca) su dobijene prema EN 60335:

Emisiona vrednost vibracija $a_h=3,5 \text{ m/s}^2$,
nesigurnost $K=2 \text{ m/s}^2$

Izjavljujemo na vlastitu odgovornost, da je proizvod opisan pod „Tehnični podaci“ usaglašen sa sledećim standardima ili normativnim aktima:

EN 60335 prema odredbama smernica 2004/108/EG, 98/37/EG (do 28.12.2009), 2006/42/EG (od 29.12.2009), 2000/14/EG. 2000/14/EG: Garantovani nivo snage zvuka je 96 dB(A).

Postupak vrednovanja usaglašenosti je prema prilogu VI.

Kategorija proizvoda: 33

Navedeno mesto: SRL, Sudbury, England, Nr. 1088

Tehnička dokumentacija pri: Bosch Lawn and Garden Ltd., PT-LG/EAE, Stowmarket, Suffolk IP14 1EY, England

Leinfelden, 21.10.2009

Dr. Egbert Schneider
Senior Vice President
Engineering

Dr. Eckerhard Strötgen
Head of Product
Certification

Egbert Schneider *Eckerhard Strötgen*

Robert Bosch GmbH, Power Tools Division

Zadržavamo pravo na promene



Varnostna opozorila

Pozor! Spodaj navedena navodila skrbno preberite. Seznanite se s krmilnimi elementi in s pravilno uporabo škarij za travo. Navodila za uporabo skrbno shranite zaradi kasnejše uporabe.

Razlaga simbolov na škarih za travo



Splošno opozorilo za nevarnost.



Preberite navodila za uporabo.



Nosite zaščitna očala.

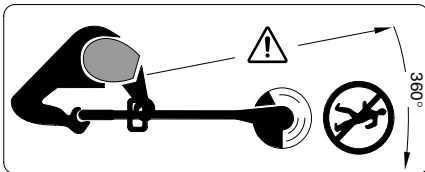

Pazite, da predmeti, ki bi odleteli od škarij, ne bodo poškodovali oseb, ki stojijo v bližini.

Osebe, ki se nahajajo v bližini, naj bodo varno oddaljeni od škarij.



Pred nastavljanjem naprave ali čiščenjem, če se je kabel zapletel ali če škarije za travo pustite brez nadzorstva, čeprav le za kratek čas, napravo izklopite in iztaknite kabel iz vtičnice. Električnega kabla ne približujte rezalnim nitkam.



Ne strizite v dežju in ne puščajte škarij na prostem, kadar dežuje.

- Ne uporabljajte škarij za rezanje, ki imajo poškodovane pokrove ali zaščitne naprave oziroma, če so le-ti deli odstranjeni.
- Pred uporabo električnih kablov oziroma podaljškov preverite, če le-ti niso poškodovani ali preveč stari. Če se kabel poškoduje med uporabo, ga takoj izvlecite iz vtičnice. **NE DOTIKAJTE SE GA, DOKLER NI IZTAKNjen IZ VTIČNICE!** Škarij za travo ne uporabljajte, če je kabel poškodovan ali obrabljen.
- Pred uporabo ali po električnem udaru preglejte napravo z ozirom na obrabo ali poškodbe in jo po potrebi popravite.
- Ne uporabljajte škarij če ste bos ali obuti v odprte sandale. Vedno nosite trdno obutev in dolge hlače.
- Ne približujte kablskega podaljška rezilu.

- Nikoli ne dovolite otrokom ali osebam, ki niso seznanjene s temi navodili, da bi uporabljali škarije za travo. Možno je, da nacionalni predpisi omejujejo starost uporabnika. Škarije za travo, ki niso v uporabi, shranite na otrokom nedostopnih mestih.
- To napravo ne smejo uporabljati osebe (vključno z otroki), ki so telesno ali umsko prizadete ali je njihova sposobnost vida, sluha okrnjena ali jim manjkajo izkušnje in znanje, v kolikor jih ne nadzoruje oseba, ki je odgovorna za varnost ali v kolikor niso poučene glede uporabe s to napravo. Nadzorujte otroke in zagotovite, da se slednji ne bodo igrali z napravo.
- Nikoli ne uporabljajte naprave, če so v neposredni bližini osebe, še posebno otroci ali živali.
- Za nezgode ali škodo, povzročeno na drugih osebah ali njihovi lastnini je odgovoren uporabnik ali lastnik.
- Počakajte, da se rotirajoča nitka popolnoma ustavi in se je šele potem dotikajte. Nitka rotira še nekaj časa po izkločitvi motorja in lahko povzroči poškodbe.
- Travo strizite samo pri dnevni svetlobi ali dobri umetni osvetlitvi.
- Škarij za travo po možnosti ne uporabljajte na mokri travi.
- Med transportiranjem na delovno ali z delovne površine mora biti naprava izklopljena.
- Pred vklopom umaknite roke in stopala proč od rotirajoče nitke.
- Ne približujte rok in stopal rotirajoči nitki.
- V teh škarih nikoli ne uporabljajte kovinskih rezalnih nitk.
- Škarije za travo redno pregledujte in vzdržujte.
- Škarije za travo naj popravlja samo pooblaščen servisna delavnica.
- Vedno poskrbite, da v prezračevalnih režah ne bo ostankov trave.
- Zaščitite se pred poškodbami zaradi vstavljenega noža, ki reže nitko na dolžino. Preden jih vklopite, zasukajte škarije za travo po končani napolnitvi ali dovajanju nitke vedno v vodoravni delovni položaj.
- V položaju za rezanje robov nitke ne smete dovajati in rezati.
- **Izklop in iztaknitev vtiča iz vtičnice:**
 - vedno, kadar pustite napravo brez nadzora
 - pred zamenjavo koluta z nitko
 - če se kabel zaplete

- pred čiščenjem ali pred začetkom del na škarjah za travo.
- Napravo shranjujte na varnem, suhem mestu, izven dosega otrok. Na napravo ne postavljajte nobenih drugih predmetov.
- Obrabljene ali poškodovane dele zaradi varnosti zamenjajte.
- Zagotovite, da bodo zamenljivi deli od Bosch-a.

Tehnični podatki

Škarje za travo	ART 23 COMBITRIM/ ART 2300 COMBITRIM	ART 26 COMBITRIM/ ART 2600 COMBITRIM	ART 30 COMBITRIM/ ART 3000 COMBITRIM
Kataloška številka	3 600 H78 B..	3 600 H78 C..	3 600 H78 D..
Nazivna moč [W]	400	450	500
Število vrtljajev v prostem teku [min ⁻¹]	12 000	11 500	10 500
Dovajanje nitke	Dotikalna avtomatika motkov „Pro-Tap“	Dotikalna avtomatika motkov „Pro-Tap“	Dotikalna avtomatika motkov „Pro-Tap“
Premakljiv ročaj	●	●	●
Kotna nastavev glave škarij/ nastavev za striženje robov	●	●	●
Rezalna nitka [mm]	Ø 1,6	Ø 1,6	Ø 1,6
Rezalni premer [cm]	23	26	30
Kapaciteta koluta z nitko [m]	8	8	8
Izredno močna rezalna nitka [mm]	Ø 2,4	Ø 2,4	Ø 2,4
Teža (brez dodatnega pribora) [kg]	2,7	3,0	3,2
Zaščitni razred	□ / II	□ / II	□ / II
Serijska številka	Glejte serijsko številko 16 (tipska ploščica) na stroju.		

Namembnost naprave

Naprava je namenjena rezanju trave in plevla pod grmovjem ter na pobočjih in robovih, ki niso dostopni s kosilnico.

Uporaba v skladu z namenom se nanaša na temperaturo okolice med 0 °C in 40 °C.

Uvod

Ta priročnik vsebuje navodila o pravilni montaži in varni uporabi Vaše naprave. Važno je, da navodila skrbno preberete.

Obseg dobave

Škarje za travo previdno odstranite iz embalaže in preverite, če so bili dobavljeni vsi naslednji deli:

- Škarje za travo
- Zaščitni pokrov
- Premakljiv ročaj (montiran)
- Kolesa (samo ART 30/3000 COMBITRIM)
- Lok za zaščito dreves (samo ART 30/3000 COMBITRIM)
- Izredno močna rezalna nitka
- Navodila za uporabo

Če kakšni deli manjkajo ali so poškodovani, o tem obvestite Vašega trgovca.

Sestavni elementi

- 1 Vklonno/izklonno stikalo
- 2 Ročaj
- 3 Vijak ročaja
- 4 Premakljiv ročaj
- 5 Pritrdilni tulec
- 6 Cev
- 7 Glava škarij
- 8 Prezračevalne reže
- 9 Lok za zaščito dreves (samo ART 30/3000 COMBITRIM)
- 10 Zaščitni pokrov
- 11 Kolesa (samo ART 30/3000 COMBITRIM)
- 12 Nožni pedal za kotno nastavitev glave škarij
- 13 Izredno močna rezalna nitka
- 14 Kolut z izredno močno rezalno nitko
- 15 Omrežni vtičač**
- 16 Serijska številka

**specifična izvedba za posamezne države

Prikazan ali opisan dodatni pribor ni v celoti vključen v standardno opremo naprave.



Za vašo varnost

Pozor! Pred nastavljanjem ali čiščenjem oziroma če je kabel prerezan, poškodovan ali zapleten, izklopite napravo in izvlecite omrežni vtičač iz vtičnice.

Po izklopu škarij za travo se rezalna nitka še nekaj časa vrti.

Previdno – rotirajoče nitke se ne dotikajte.

Električna varnost

Zaradi varnosti ima naprava zaščitno izolacijo in ne potrebuje ozemljitve. Delovna napetost znaša 230 V AC, 50 Hz (države nečlanice EU 220 V, 240 V, odvisno od izvedbe). Uporabljajte samo atestirane kabselske podaljške. Informacije boste dobili na pooblaščenem servisu.

Za večjo varnost priporočamo tudi uporabo FI-stikal (RCD) z maksimalnim sprožilnim tokom 30 mA. Pred vsako uporabo naprave je potrebno opraviti preizkus FI-stikal.

POZOR: Zaradi Vaše varnosti je treba vtičač **15**, ki se nahaja na stroju, povezati s kabselskim podaljškom **17**.

Sklapljanje kabselskega podaljška mora biti zavarovano pred vodnimi curki. Izdelano naj bo iz gumija ali prevlečeno z gumijem.

Kabselski podaljšek je potrebno uporabljati z razbremenitvijo potega.

Priključni vod redno pregledujte glede na poškodbe. Uporabljajte ga lahko le, če je v dobrem stanju.

Če je priključni vod poškodovan, lahko popravilo opravi samo pooblaščen servisna delavnica Bosch.

Uporabljajte lahko le kabselske podaljške vrste H05VV-F ali H05RN-F.

Montaža



Napravo lahko priključite na električno vtičnico šele takrat, ko je do konca sestavljena.

A Montaža zaščitnega pokrova

Zaščitni pokrov **10** postavite na glavo škarij **7**.

1 Zataknite zaščitni pokrov na glavo škarij in potisnite glavo nazaj.

2 Potisnite zaščitni pokrov dol, da bo slišno zaskočil (klik).

Montaža koles

(samo ART 30/3000 COMBITRIM)

E1 Kolesa **11** postavite na vodilo **6**.

E2 Montirajte vijak **19** in krilno matico **18**.

Opozorilo: Položaj koles lahko poljubno spreminjate - odvijte krilno matico **18** in premaknite kolesa v zeleni položaj.

E3 Kolesa lahko premikate navzgor ali navzdol vzdolž vodila **6** in jih nastavite na potrebno višino rezanja.

Nastavitev

C Uporaba premičnega ročaja

Premični ročaj **4** lahko premaknete v različne položaje:

1 Spreminjanje položaja: odvijte vijak na ročaju **3** in ustrezno premaknite premični ročaj **4**.

2 S trdnim privijanjem vijaka ročaja **3** fiksirajte ročaj **4** v nastavljenem položaju.

D Nastavitev dolžine škarij

1 Obrnite pritrdilni tulec **5** za 90°.

2 Za podaljšanje škarij vodilo izvlecite, za skrajšanje pa vodilo potisnite noter. Pritrdilni tulec **5** ponovno trdno privijte.

E Nastavitev kota glave škarij:

Spreminjanje rezalnega kota: pritisnite nožni pedal **12** in obrnite vodilo **6** v želeni položaj.

Nožni pedal **12** spustite.

Nastavitev za striženje robov

F Premikanje koles (če so montirana):

1 Odvijte krilno matico **18**.

2 Obrnite kolesa **11** za 90°, kot je prikazano na sliki.

3 Trdno privijte krilno matico **18**.

G Nastavitev kota glave škarij:

1 Stisnite nožni pedal **12**.

2 Premaknite vodilo **6** v najnižji položaj. Spustite nožni pedal **12**.

H Premikanje glave škarij:

1 Odvijte pritrdilni tulec **5**.

2 Vodilo **6** obrnite za 90° in nastavite glavo škarij **7** v položaj za striženje/striženje robov, kot je prikazano na sliki, nato pa pritrdilni tulec **5** spet trdno privijte.

Striženje in obrezovanje robov

S površine, ki jo boste obrezovali, odstranite kamne, dele lesa in ostale predmete.

Po izklopu škarij se rezalna nitka še nekaj sekund vrti. Počakajte, da se motor/nitka ustavi, preden napravo ponovno vklopite. Zaporedno kratko izklapljanje in vklapljanje ni dovoljeno.

Vklop in izklop

Pritisnite stikalo **1** in ga držite. Izklop: stikalo **1** spustite.

I Striženje trave

Pomikajte škarje v levo in desno in jih pri tem držite v zadostni razdalji od telesa.

Škarje za travo lahko učinkovito strižejo travo do višine 15 cm. Višjo travo strizite po stopnjah.

Pred striženjem dolge trave odstranite s škarij kolesa (samo ART 30/3000 COMBITRIM).

Striženje zelo dolge trave/plevela

Naprava je opremljena z izredno močno rezalno nitko; montaža je opisana v odstavku „vzdrževanje koluta“.

Pri zelo dolgih, trdovratnih rastlinah se delovna zmogljivost izredno močne rezalne nitke poveča, kar izboljša delovne rezultate škarij.

J Striženje robov

Škarje premikajte vzdolž robov travne površine. Izogibajte se kontaktu s trdnimi ploskvami in zidovi. Tako boste preprečili hitro obrabo rezalne nitke.

Za pomoč pri boljšem vodenju škarij uporabljajte lok za zaščito dreves **9** (samo ART 30/3000 COMBITRIM – na voljo kot pribor za ART 23/26/2300/2600 COMBITRIM).

K Striženje okrog dreves in grmov

Okrog grmov in dreves strizite previdno, da ne pridete v stik z nitko.

Če se poškoduje lubje, lahko rastline odmrejo.

Za boljše vodenje škarij uporabljajte premakljivi ročaj in lok za zaščito dreves **9** (samo ART 30/3000 COMBITRIM – na voljo kot pribor za ART 23/26/2300/2600 COMBITRIM).

Dovajanje nitke

V položaju za rezanje robov (glejte sliko J) nitke ne smete dovajati in rezati. Sprožilec **20 lahko postane vroč.**

Rotirajoča nitka se lahko obrabi ali zlomi. To se opazi po tem, da se motor vrti brez obremenitve in da se trava ne striže.

L Delujoče škarje pritisnite ob tla ali ob trdno podlago in jih ponovno spustite (potrebni pritisk približno 3 kg). Sprožilo **20** bo s tem sprostito rezalno nitko. Kolut za nitko pri vsakem aktiviranju za ca. 4 cm zategne nitko.

Če je nitka do konca zlomljena, pritisnite dvakrat – tako se bo ohranil poln premer rezanja.

M Če nitka preseže maksimalni premer rezanja, jo bo nož **24**, ki je vgrajen v zaščitnem pokrovu **10**, odrezal.

Vzdrževanje

Pred vsakim posegom na napravi izvlecite vtič iz vtičnice.

Opozorilo: Prosimo, da redno izvajate spodaj navedena vzdrževalna dela, kar bo zagotovilo dolgo in zanesljivo uporabo naprave.

Napravo redno pregledujte z ozirom na vidne pomanjkljivosti, na primer ohlapno pritrditvev in obrabljene ali poškodovane sestavne dele.

Preverite, če pokrovi in zaščitne naprave niso poškodovani oziroma, če so pravilno pritrjeni. Pred uporabo po potrebi opravite potrebna vzdrževalna dela ali popravila.

Če kljub skrbni izdelavi in preizkusom pride do izpada delovanja, naj popravilo opravi pooblaščen servisna delavnica za električna orodja Bosch.

Pri vseh poizvedbah in naročilih nadomestnih delov obvezno navedite 10-mestno kataloško številko, ki se nahaja na tipski ploščici naprave.

Vzdrževanje koluta

 **Pred vsakim posegom na napravi izvlecite vtič iz vtičnice.**

M Zamenjava koluta

Trdno držite kolutno ploščo **23**.

Pokrov koluta **21** obrnite v protiurni smeri in ga odstranite.

Prazen kolut **25** vzemite iz pokova.

Nitko novega/napoljenega koluta vdenite skozi luknjo **22** in jo položite v pokrov koluta **21**.

Iz koluta potegnite približno 9 cm nitke.

Kolut s pokrovom **21** pravilno namestite na ploščo koluta (bajonet), pritisnite in ga nato do konca obrnite v desno.

Montaža koluta z izredno močno rezalno nitko

Trdno držite kolutno ploščo **23**.

Pokrov koluta **21** obrnite v protiurni smeri in ga odstranite.

Kolut z izredno močno rezalno nitko **14** v pravilnem položaju namestite na ploščo koluta (bajonetno zapiralo), ga potisnite navzdol in ga v urini smeri obrnite do konca (klik).

 Če se izredno močna rezalna nitka zlomi, kolut odstranite kot je opisano zgoraj in vstavite v kolut nadomestno rezalno nitko **13**, kot je prikazano na sliki.

Rezervno izredno močno rezalno nitko lahko imate shranjeno na napravi, kot je prikazano na glavni sliki.

N Polnjenje z nitko

Odstranite kolut **25**, kot je opisano zgoraj.

Držalni prstan **27** stisnite skupaj, potisnite naprej in ga prek manjšega premera koluta odstranite.

S svitka odrežite približno 8 m nitke. En konec potisnite v zarezo koluta, tako da gleda ven približno 4 mm nitke.

V enakomernih plasteh v smeri puščice napeto navijte nitko.

Konec nitke z notranje strani vdenite skozi zarezo **26** v držalnem prstanu **27**.

Nitko držite napeto in nataknite držalni prstan **27** prek manjšega premera koluta.

Vstavljanje koluta kot zgoraj opisano.

Opozorilo: Uporabljajte samo Boscheve nadomestne rezalne nitke. Te nitke, ki so bile specialno razvite v ta namen, imajo boljše lastnosti rezanja in vodenja. Druge rezalne nitke imajo za posledico slabše delovne rezultate.

Po striženju/Shranjevanje

 **Pred vsakim posegom na napravi izvlecite vtič iz vtičnice.**

Zunanost škarij za travo temeljito očistite z mehko ščetko in krpo. Ne uporabljajte vode in topil ali polirnih sredstev. Odstranite vso oprijeto travo in druge delce, še posebno na prezračevalnih režah **8**.

Položite napravo na bok in očistite notranjo stran zaščitnega pokrova **10**. Kompaktne sloje trave odstranite z lesenim ali plastičnim strgalom.

Kabel obesite na zato predvideno kljuko. Priključni kabel in kabelski podaljšek **NE** ovijajte skupaj prek kljuke za kabel in čez zaščitni pokrov. Če se kabel dotakne noža za rezanje nitke, se lahko poškoduje. Kabel lahko obesite SAMO na integrirano kljuko za kabel.

Iskanje napak

V spodnji tabeli so navedeni simptomi napak in napotki za primere, ko Vaša naprava ne bi pravilno delovala. Če problema na ta način ne boste mogli lokalizirati in odstraniti, poiščite pomoč v Vaši servisni delavnici.

Pozor: Pred iskanjem napak izklopite napravo in potegnite vtičak iz električne vtičnice.

Simptomi	Možen vzrok	Pomoč
Škarje ne delujejo	Ni elektrike Defektna omrežna vtičnica Poškodovan kabelski podaljšek Sprožena varovalka	Preverite in vklopite Uporabite drugo vtičnico Preglejte in po potrebi zamenjajte kabel Zamenjajte varovalko
Škarje delujejo s prekinitvami	Poškodovan kabelski podaljšek Defektni notranji kabli stroja	Preglejte in po potrebi zamenjajte kabel Poiščite pomoč v servisu Poiščite pomoč v servisu
Naprava preobremenjena	Trava previsoka	Strizite stopenjsko
Naprava ne striže	Prekratka nitka, zlomljena nitka	Ročno/samodejno dovajanje nitke
Rezalna nitka se ne dovaja	Prazen kolut Nitka v kolutu zavita	Preverite kolut Po potrebi znova navijte
Nitka se kar naprej lomi	Nitka v kolutu zavita Nepravilna uporaba škarij	Po potrebi znova navijte Režite samo s konico rezalne nitke in se izogibajte dotikanju kamnov, zidov in drugih trdnih predmetov. Redno dovajajte nitko, tako da bo ohranjena polna širina reza.

Odlaganje

Električna orodja, pribor in embalažo oddajte v okolju prijazno ponovno predelavo.

Samo za države EU:



Električna orodja ne odlagajte med hišne odpadke!
V skladu z evropsko smernico štev. 2002/96/ES o starih električnih in elektronskih aparatih in z njenim tolmačenjem v nacionalnem pravu je potrebno ločeno zbiranje neuporabnih električnih orodij in oddajanje le-teh v okolju prijazno ponovno predelavo.

Servis in svetovanje

Servis vam bo dal odgovore na vaša vprašanja glede popravila in vzdrževanja izdelka ter nadomestnih delov. Prikaze razstavljenega stanja in informacije glede nadomestnih delov se nahajajo tudi na internetnem naslovu:

www.bosch-pt.com

Skupina svetovalcev podjetja Bosch vam bo z veseljem na voljo pri vprašanjih glede nakupa, uporabe in nastavitve izdelka in pribora.

Slovensko

Top Service d.o.o.

Celovška 172

1000 Ljubljana

Tel.: +386 (01) 5194 225

Tel.: +386 (01) 5194 205

Fax: +386 (01) 5193 407

Izjava o skladnosti

Merilne vrednosti hrupa so izračunane v skladu z 2000/14/ES (višina 1,60 m, odmik 1 m).

Z A-ocenjeni nivo hrupa naprave znaša običajno: nivo zvočnega tlaka 85 dB(A); zvočna moč hrupa 95 dB(A). Negotovost K=1 dB.

Nosite zaščito sluha!

Skupne vrednosti vibracij (vektorska vsota treh smeri) se izračunajo v skladu z EN 60335: Emisijska vrednost vibracij $a_h=3,5 \text{ m/s}^2$, negotovost K=2 m/s^2 .

Izjavljamo pod izključno odgovornostjo, da proizvod, ki je opisan pod „Tehnični podatki“ ustreza naslednjim standardom oz. standardiziranim dokumentom: EN 60335 v skladu z določili Direktiv 2004/108/ES, 98/37/ES (do 28.12.2009), 2006/42/ES (od 29.12.2009), 2000/14/ES.

2000/14/ES: Garantirana zvočna moč hrupa 96 dB(A).

Postopek ocenjevanja skladnosti izveden v skladu z dodatkom VI.

Kategorija izdelka: 33

Pristojni organ: SRL, Sudbury, England, Nr. 1088

Tehnična dokumentacija se nahaja pri: Bosch Lawn and Garden Ltd., PT-LG/EAE, Stowmarket, Suffolk IP14 1EY, England

Leinfelden, dne 21.10.2009

Dr. Egbert Schneider
Senior Vice President
Engineering

Dr. Eckerhard Strötgen
Head of Product
Certification

ppa. Schneider *i.v. Strötgen*

Robert Bosch GmbH, Power Tools Division

Pridržujemo si pravico do sprememb



Upute za siguran rad

Paznja! Slijedeće upute treba pažljivo pročitati. Upoznajte se sa elementima upravljanja i propisnom uporabom šišača tratine. Upute za uporabu treba spremite za kasniju primjenu.

Objašnjenje simbola na šišaču tratine



Opće napomene za opasnost.



Pročitati upute za uporabu.



Nosite zaštitne naočale.

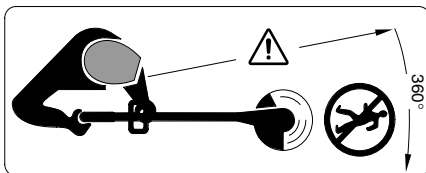

Pazite da osobe koje se nalaze oko uređaja ne ozlijede odbačena strana tijela.

Treba održavati siguran razmak do osoba koje se nalaze blizu uređaja.



Prije podešavanja na uređaju ili čišćenja, ako bi se kabel mogao zahvatiti ili ako bi se šišač tratine i na kratko vrijeme ostavio bez nadzora, isključite ga i izvucite kabel iz utičnice. Električni kabel treba držati dalje od reznih niti.



Tratinu ne kositi na kiši i šišač tratine ne ostavljati na kiši na otvorenom.

- Šišač tratine nikada ne ostavljati sa oštećenim poklopcima ili zaštitnim napravama ili ako su iste skinute.
- Prije primjene električnog priključnog odnosno produžnog kabela, treba ga kontrolirati na znakove oštećenja ili starenja. Ako bi se kabel tijekom uporabe ošteti, odmah treba izvući mrežni utikač. **KABEL NE DIRATI PRIJE NEGO ŠTO SE IZVUĆE IZ MREŽNE UTIČNICE.** Sa šišačem tratine ne raditi ako je njegov priključni kabel oštećen.
- Prije primjene i nakon udara, uređaj ispitati na trošenje ili oštećenje i prema potrebi popraviti.
- Sa šišačem tratine ne radite bos ili u otvorenim sandalama. Uvijek nosite čvrstu obuću i duge hlače.
- Produžni kabel držati dalje od reznog alata.

- Nikada djeci ili osobama koje nisu upoznate sa ovim uputama ne dopustite uporabu šišača tratine. Važeći propisi možda ograničavaju starost osobe koja će raditi sa uređajem. Šišač tratine ako se ne koristi treba spremite na mjesto nedostupno djeci.
- Ovaj uređaj ne smiju koristiti osobe (uključujući djeca) koje slabo vide, koje slabo čuju ili su psihički nesposobne ili koje nemaju dovoljno iskustva i znanja, te ukoliko ne rade pod nadzorom osobe odgovorne za vašu sigurnost ili ako nisu osposobljene za rad s uređajem. Držite djecu pod nadzorom i ne dopustite da se igraju sa uređajem.
- Nikada ne šišati tratinu dok se osobe, osobito djeca, zadržavaju u neposrednoj blizini.
- Osoba koja radi sa uređajem ili korisnik odgovorna je za nezgode ili za štete učinjene drugim ljudima ili njihovoj imovini.
- Pričekajte da se rotirajuće niti do kraja zaustave prije nego što ćete ih dirati. Rezne niti još rotiraju neko vrijeme nakon isključivanja motora i mogu prouzročiti ozljede.
- Tratinu kositi samo za dnevnog svjetla ili pod dobrom rasvjetom.
- Sa šišačem tratine po mogućnosti ne kositi mokru travu.
- Šišač tratine treba isključiti kada se transportira od/sa radne površine.
- Prije uključivanja ruke i noge držati dalje od rotirajućih niti.
- Ruke i noge ne stavljati blizu rotirajućih niti.
- Na ovom šišaču tratine nikada ne koristiti rezne niti od metala.
- Šišač tratine redovito kontrolirati i održavati.
- Šišač tratine dati na popravak samo ovlaštenim servisima.
- U svakom trenutku otvori za hlađenje trebaju biti čisti od ostataka trave.
- Zaštitite se od ozljeda na korištenom nožu koji pomoću niti reže po dužini. Nakon punjenja/dovođenja niti, trimer uvijek okrenite u vodoravni radni položaj prije njegovog uključivanja.
- U poziciji za rezanje uz rub, niti ne dovoditi i rezati.
- **Isključiti uređaj i izvući mrežni utikač iz utičnice:**
 - uvijek kada se uređaj ostavlja bez nadzora
 - prije zamjene koluta s niti
 - kada je kabel usukan
 - prije čišćenja ili kada se radi na šišaču tratine.

- Uređaj spremite na sigurno, suho mjesto, izvan dosega djece. Na uređaj ne stavljati nikakve druge predmete.
- Treba zamijeniti istrošene ili oštećene sigurnosne dijelove.

- Zamijenjeni dijelovi moraju biti proizvodnje Bosch.

Tehničkim podacima

Šišač tratine	ART 23 COMBITRIM/ ART 2300 COMBITRIM	ART 26 COMBITRIM/ ART 2600 COMBITRIM	ART 30 COMBITRIM/ ART 3000 COMBITRIM
Kataloški br.	3 600 H78 B..	3 600 H78 C..	3 600 H78 D..
Nazivna primljena snaga [W]	400	450	500
Broj okretaja pri praznom hodu [min ⁻¹]	12 000	11 500	10 500
Dovođenje niti	Pro senzorska automatika	Pro senzorska automatika	Pro senzorska automatika
Podesiva ručka	●	●	●
Kutno namještanje za glavu šišača/ Podešavanje za rezanje uz rub	●	●	●
Rezne niti [mm]	Ø 1,6	Ø 1,6	Ø 1,6
Promjer rezanja [cm]	23	26	30
Kapacitet koluta s niti [m]	8	8	8
Posebno debela rezna nit [mm]	Ø 2,4	Ø 2,4	Ø 2,4
Težina (bez pribora) [kg]	2,7	3,0	3,2
Klasa zaštite	□ / II	□ / II	□ / II
Serijski broj	Vidjeti serijski broj 16 (tipska pločica) na stroju.		

Uporaba za određenu namjenu

Uređaj je predviđen za rezanje trave i korova ispod grmlja, kao i na kosinama i rubovima koji se ne mogu doseći sa kosilicom.

Primjena za određenu namjenu odnosi se na temperaturu okoline između 0 °C i 40 °C.

Uvod

Ovaj priručnik sadrži upute za ispravnu montažu i sigurnu uporabu vašeg uređaja. Važno je da ove upute pažljivo pročitate.

Opseg isporuke

Šišač tratine oprezno izvadite iz ambalaže i provjerite da li su slijedeći dijelovi na broju:

- Šišač tratine
- Štitnik
- Podesiva ručka (montirana)
- Kotači (samo ART 30/3000 COMBITRIM)
- Zaštitni stremen stabla (samo ART 30/3000 COMBITRIM)
- Posebno debela rezna nit
- Upute za uporabu

Ako dijelovi nedostaju ili su oštećeni, obratite se vašem trgovcu.

Dijelovi uređaja

- 1 Prekidač za uključivanje/isključivanje
- 2 Ručka
- 3 Vijak ručke
- 4 Podesiva ručka
- 5 Stezna ručka
- 6 Cijev
- 7 Glava šišača
- 8 Otvori za hlađenje
- 9 Zaštitni stremen stabla (samo ART 30/3000 COMBITRIM)
- 10 Štitnik
- 11 Kotači (samo ART 30/3000 COMBITRIM)
- 12 Nožna papučica za kutno namještanje glave šišača
- 13 Posebno debela rezna nit
- 14 Kolut sa posebno debelom reznom niti
- 15 Mrežni utikač**
- 16 Serijski broj

**specifično za dotičnu zemlju

Prikazan ili opisan pribor ne pripada posve opsegu isporuke.



Za vašu sigurnost

Pažnja! Uređaj isključiti i izvući mrežni utikač, prije podešavanja ili čišćenja ili ako bi se kabel odrezao, ošteti ili zapetljao.

Nakon isključivanja šišača tratine, rezne niti se još neko vrijeme kreću.

Oprez – ne dirati rotirajuće rezne niti.

Električna sigurnost

Vaš je uređaj za sigurnost zaštitno izoliran i ne zahtjeva nikakvo uzemljenje. Radni napon iznosi 230 V AC, 50 Hz (za zemlje izvan EU 220 V, 240 V, ovisno od izvedbe). Treba koristiti samo odobrene produžne kablove. Informacije možete dobiti kod našeg ovlaštenog servisa.

Za povećanje sigurnosti preporučuje se korištenje FI-sklopke (RCD) sa strujom kvara od max. 30 mA. Ova se FI-sklopka treba provjeriti prije svakog korištenja.

PAŽNJA: Za vašu sigurnost je potrebno da se utikač **15** koji se nalazi na uređaju spoji sa produžnim kabelom **17**.

Spojnica produžnog kabela mora biti zaštićena od prskanja vode, mora biti izrađena od gume ili prevučena gumom.

Produžni kabel se mora primijeniti s vlačnim rasterećenjem.

Priključni vod se mora redovito provjeravati na obilježja oštećenja i smije se primijeniti samo u dobrom stanju.

Ako je priključni vod oštećen smije se popraviti samo u ovlaštenoj Bosch servisnoj radionici.

Smiju se koristiti samo produžni kablovi izvedbe H05VV-F ili H05RN-F.

Montaža



Uređaj ne priključivati na utičnicu prije nego što se potpuno sastavi.

A Montaža štitnika

Stavite štitnik **10** na glavu šišača **7**.

1 Zahvatite štitnik na glavu šišača i pomaknite ga prema natrag.

2 Pritisnite štitnik prema dolje sve dok sigurno ne uskoči (klik).

Montaža kotača

(samo ART 30/3000 COMBITRIM)

B1 Kotač **11** staviti na vodilicu **6**.

B2 Ugraditi vijak **19** i leptirastu maticu **18**.

Napomena: Položaj kotača može se promijeniti otpuštanjem leptiraste matice **18** i pomicanjem u željeni položaj.

B3 Kotači se mogu pomicati prema gore i dolje, uzduž vodilice **6** i namjestiti na potrebnu visinu rezanja.

Namještanje

C Primjena pomične ručke

Pomična ručka **4** može se prebaciti u različite položaje:

1 Za promjenu položaja, otpustiti vijak ručke **3** i namjestiti pomičnu ručku **4**.

2 Stegnuti vijak ručke **3** za osiguranje pomične ručke **4** u namještenom položaju.

D Namještanje visine šišanja

1 Okrenuti steznu čahuru **5** za 90°.

2 Za produženje izvući vodilicu, za skraćenje uvući vodilicu. Ponovno stegnuti steznu čahuru **5**.

E Namjestiti kut glave šišača:

Za promjenu kuta rezanja, pritisnuti nožnu papučicu **12** i vodilicu **6** okrenuti u željeni položaj.

Otpustiti nožnu papučicu **12**.

Namještanje za rezanje uz rub

F Pomaknuti kotače (ukoliko su montirani):

- 1 Otpustiti leptirastu maticu **18**:
- 2 Okrenuti kotače **11** kako je prikazano za 90°.
- 3 Stegnuti leptirastu maticu **18**.

G Namjestiti kut glave šišača:

- 1 Pritisnuti nožnu papučicu **12**.
- 2 Vodilicu **6** prebaciti u najniži položaj. Ponovno otpustiti nožnu papučicu **12**.

H Pomaknuti glavu šišača:

- 1 Otpustiti steznu čahuru **5**.
- 2 Vodilicu **6** okrenuti za 90°, kako bi se glava šišača **7** namjestila kako je prikazano za rezanje / rezanje uz rub. Ponovno stegnuti steznu čahuru **5**.

Rezanje i šišanje tratine uz rubove



Kamenčiće, odbačene komadiće drva i ostale predmete treba ukloniti sa površine trave koja će se rezati.

Nakon isključivanja šišača tratine rezne niti se još nekoliko sekundi kreću. Prije ponovnog uključivanja uređaja treba pričekati da se motor/rezna nit zaustavi. Uzastopno ne uključivati i ponovno isključivati.

Uključivanje i isključivanje

Pritisnuti prekidač **1** i držati ga pritisnutim. Za isključivanje otpustiti prekidač **1**.

1 Rezanje trave

Šišač tratine pomicati u lijevo i desno i kod toga ga držati na dovoljnom razmaku od tijela.

Šišač tratine može učinkovito rezati travu do visine 15 cm. Višu travu treba rezati u stupnjevima.

Prije rezanja visoke trave skinuti kotače (samo ART 30/3000 COMBITRIM).

Rezanje vrlo visoke trave/korova

Uređaj je opremljen posebno debelom reznom nit; montaža je opisana u poglavlju „Održavanje koluta“.

Kod vrlo visokih otpornih biljki, posebno debela rezna nit povećava radni učinak i daje bolje rezultate rezanja.

1 Šišanje tratine uz rub.

Šišač tratine voditi uz rub tratine. Kako bi se spriječilo brzo trošenje rezne niti, treba izbjegavati kontakt sa čvrstim površinama ili zidovima.

Za bolje upravljanje koristite zaštitni stremen stabla **9** kao pomoć pri vođenju (samo ART 30/3000 COMBITRIM – kao pribor raspoloživ samo za ART 23/26/2300/2600 COMBITRIM).

K Rezanje oko stabala i grmlja

Oprez kod rezanja oko stabala i grmlja, kako ne bi došli u kontakt sa nitima.

Biljke bi mogle uvenuti ako bi ih izgazila stoka.

Za bolje upravljanje koristite podesivu ručku i zaštitni stremen stabla **9** (samo ART 30/3000 COMBITRIM – kao pribor raspoloživ samo za ART 23/26/2300/2600 COMBITRIM).

Dovođenje niti



U poziciji za rezanje uz rub (vidjeti sliku J) niti ne dovoditi i rezati. Okidački mehanizam 20 se može zagrijati.

Rotirajuće niti mogu se istrošiti ili puknuti. To se primjećuje na taj način da se motor vrti bez opterećenja, a trava se ne reže.

K Šišač tratine koji radi pritisnuti prema tlu ili na čvrstu površinu i ponovno otpustiti (potrebna sila pritiska cca. 3 kg). Na taj će se način osloboditi okidač **20** reznih niti. Kolut s niti kod svakog pritiska dovodi cca. 4 cm niti.

Ako je nit potpuno prekinuta, za održanje punog promjera rezanja treba pritisnuti dva puta.

M Ako bi nit premašila maksimalni promjer rezanja, odrezat će je nož **24** ugrađen u štitniku **10**.

Održavanje



Prije svih radova na uređaju izvući mrežni utikač.

Napomena: Slijedeće radove održavanja izvodite redovito, kako bi se osiguralo dugo i besprijekorno korištenje.

Uređaj treba redovito kontrolirati na očigledne nedostatke, kao što su otpušteni spojevi pričvršćenja i istrošeni ili oštećeni dijelovi.

Provjerite da li su poklopci ili zaštitne naprave neoštećeni i ispravno stavljani. Prije uporabe kosilice izvršite eventualno potrebne radove održavanja i popravaka.

Ako bi šišač tratine unatoč brižljivih postupaka izrade i ispitivanja ipak prestao raditi, popravak treba prepustiti ovlaštenom servisu za Bosch električne alate.

Kod svih upita i naručivanja rezervnih dijelova neizostavno navedite 10-znamenasti kataloški broj prema tipnoj pločici uređaja.

Održavanje koluta s niti

 **Prije svih radova na uređaju izvući mrežni utikač.**

M Zamijeniti kolut s niti

Čvrsto primiti ploču koluta **23**.

Poklopac koluta **21** okrenuti u smjeru suprotnom od kazaljke na satu i skinuti.

Prazan kolut **25** izvući skinuti iz poklopca koluta.

Nit novog/napunjenog koluta provući kroz rupicu **22** i položiti u poklopac koluta **21**.

Iz koluta izvući cca. 9 cm niti.

Kolut sa pokrovom koluta **21** ispravno staviti na ploču koluta (bajonetni spoj), pritisnuti i nakon toga okrenuti u desno do graničnika.

Montaža koluta s posebno debelom reznom niti

Čvrsto primiti ploču koluta **23**.

Poklopac koluta **21** okrenuti u smjeru suprotnom od kazaljke na satu i skinuti.

Kolut sa posebno debelom reznom niti **14** staviti u ispravan položaj na ploču koluta (bajonetni zatvarač), pritisnuti i okrenuti u smjeru kazaljke na satu (dok se ne čuje „klik“).

 Ukoliko bi posebno debela rezna nit puknula, kolut skinuti kako je gore opisano i u kolut umetnuti zamjensku reznu nit **13**, kako je prikazano.

Rezerva posebno debele rezne niti može se spremati na uređaju, kako je prikazano na slici.

N Napuniti nit

Skinuti kolut **25** kako je gore opisano.

Prsten za držanje **27** pritisnuti, pomaknuti prema naprijed i skinuti preko manjeg promjera koluta.

Približno 8 m niti odrezati sa kotura za dodavanje. Jedan kraj pritisnuti u zarez na kolutu, tako da strši cca. 4 mm.

Nit u pravilnim slojevima namotati u smjeru strelice, uz natezanje.

Završetak niti sa unutarnje strane provući kroz prorez **26** u prstenu za držanje **27**.

Nit držati nategnutu i prsten za držanje **27** navući preko manjeg promjera koluta.

Kolut umetnuti kako je gore opisano.

Napomena: Koristiti samo Bosch rezervne rezne niti. Ovaj poboljšani šišač tratine odlikuje se poboljšanim svojstvima rezanja i dovođenja. Ostale rezne niti imaju kao rezultat slabiji učinak rezanja.

Nakon šišanja tratine/spremanja

 **Prije svih radova na uređaju izvući mrežni utikač.**

Vanjske površine šišača tratine temeljito očistiti mekom četkom i krpom. Za čišćenje koristiti otapala ili sredstva za poliranje. Treba odstraniti sve nakupine trave i strane čestice, osobito sa otvora za hlađenje **8**.

Uređaj položiti na stranu i štitnik **10** očistiti sa unutarnje strane. Kompaktne nakupine trave ukloniti komadom drva ili plastike.

Kabel zahvatite na ugrađenu kuku za kabel. Priključni i produžni kabel NE namatati zajedno oko kuke kabla i štitnika. Ako bi kabel dodirnuo nož za rezanje, mogao bi se oštetiti. Kabel zahvatiti SAMO na ugrađenu kuku kabla.

Traženje kvara

Slijedeća tablica prikazuje simbole greške i kako si možete pomoći ako vaš uređaj ne bi radio ispravno. Ako na taj način ne možete lokalizirati i otkloniti problem, obratite se ovlaštenoj servisnoj radionici.

Pažnja: Prije traženja greške uređaj isključiti i izvući mrežni utikač.

Simptomi	Mogući uzroci	Pomoć
Šišač tratine ne radi	Nema mrežnog napona Neispravna mrežna utičnica Oštećen produžni kabel Pregorio je osigurač	Provjeriti i uključiti Koristiti druge utičnice Kontrolirati kabel, eventualno zamijeniti Zamijeniti osigurač
Šišač tratine radi sa prekidima	Oštećen produžni kabel Neispravno unutarnje ožičenje uređaja	Kontrolirati kabel, eventualno zamijeniti Zatražiti pomoć servisa Zatražiti pomoć servisa
Uređaj je preopterećen	Previsoka trava	Rezanje u stupnjevima
Uređaj ne reže	Rezna nit je suviše kratka/prekinuta	Nit dovesti ručno/automatski
Rezna nit se ne dovodi	Kolut je prazan Nit se je zamrsila u kolutu	Kontrolirati nit Ako treba, ponovno namotati
Rezna nit i dalje puca	Nit se je zamrsila u kolutu Šišač nije ispravno korišten	Ako treba, ponovno namotati Rezati samo sa vrhom rezne niti, treba izbjegavati dodirivanje kamenja, zidova i ostalih čvrstih objekata. Nit redovito dovoditi, kako bi se održala kompletna širina rezanja.

Zbrinjavanje u otpad

Električne alate, pribor i ambalažu treba predati na ekološki prihvatljivu ponovnu uporabu.

Samo za zemlje EU:



Električne alate ne bacajte u kućni otpad!
Prema Europskim smjernicama 2002/96/EG za stare električne i elektroničke uređaje i njihovo stavljanje u promet i prema važećim zakonskim propisima, ne moraju se više odvojeno sakupljati električni alati prikladni za uporabu i predavati na ekološki prihvatljivu ponovnu uporabu.

Servis za kupce i savjetovanje kupaca

Naš servis će odgovoriti na vaša pitanja o popravku i održavanju vašeg proizvoda, kao i o rezervnim dijelovima. Crteže u rastavljenom obliku i informacije o rezervnim dijelovima možete naći i na našoj adresi:

www.bosch-pt.com

Tim Bosch savjetnika za kupce rado će odgovoriti na vaša pitanja o kupnji, primjeni i podešavanju proizvoda i pribora.

Hrvatski

Robert Bosch d.o.o
Kneza Branimira 22
100 40 Zagreb

Tel.: +385 (01) 295 80 51

Fax: +385 (01) 295 80 60



Izjava o usklađenosti

Izmjerene vrijednosti za buku određene su prema 2000/14/EG (1,60 m visina, 1 m razmaka).

Razina buke uređaja vrednovana sa A obično iznosi: Razina zvučnog tlaka 85 dB(A); razina učinka buke 95 dB(A). Nesigurnost K=1 dB.

Nosite štitičke za sluh!

Ukupne vrijednosti vibracija (vektorski zbroj u tri smjera) određene su prema EN 60335: Vrijednost emisija vibracija $a_h=3,5 \text{ m/s}^2$, nesigurnost $K=2 \text{ m/s}^2$.

Izjavljujemo uz punu odgovornost da je proizvod opisan u „Tehničkim podacima“ usklađen sa slijedećim normama ili normativnim dokumentima: EN 60335 prema odredbama smjernica 2004/108/EG, 98/37/EG (do 28.12.2009), 2006/42/EG (počevši od 29.12.2009), 2000/14/EG. 2000/14/EG: Zajamčena razina učinka buke 96 dB(A).

Postupci vrednovanja usklađenosti prema Dodatku VI.

Kategorija proizvoda: 33

Imenovani institut: SRL, Sudbury, England, Nr. 1088

Tehničke podloge kod: Bosch Lawn and Garden Ltd., PT-LG/EAE, Stowmarket, Suffolk IP14 1EY, England

Leinfelden, dne 21.10.2009

Dr. Egbert Schneider
Senior Vice President
Engineering

Dr. Eckerhard Strötgen
Head of Product
Certification

Robert Bosch GmbH, Power Tools Division

Zadržavamo pravo izmjena

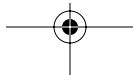



Ohutusjuhised

Tähelepanu! Lugege järgnevalt toodud juhised hoolikalt läbi. Tutvuge murutrimmeri juhtdetailide ja nõuetekohase kasutamisega. Hoidke kasutusjuhend hilisemaks kasutuseks alles.

Murutrimmeril olevate sümbolite tähendus



Üldine oht.



Lugege kasutusjuhend läbi.



Kandke kaitseprille.

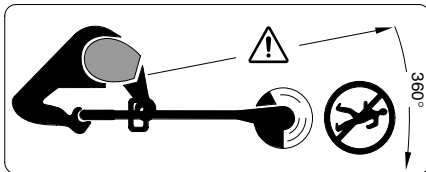

Veenduge, et eemalepaiskuvad võõrkehad ei vigasta läheduses viibivaid inimesi.

Läheduses viibivad inimesed peavad paiknema seadmest ohutus kauguses.



Lülitage seade välja ja eemaldage pistik pistikupesast enne seadme reguleerimist ja puhastamist, samuti juhul, kui toitejuhe on keerdu läinud või kui jätate murutrimmeri kas või lühikeseks ajaks järelevalveta. Vältige toitejuhtme kokkupuutumist lõikeniidiga.



Ärge töötaga trimmeriga vihma käes ja ärge jätke trimmerit vihma kätte.

- Ärge kasutage murutrimmerit, kui selle kaitsekatted või teised kaitseosad on kahjustatud või seadmelt eemaldatud.
- Enne kasutamist kontrollige toitejuhet ja pikendusjuhet võimalike kahjustuste ja vananemisilmingute suhtes. Kui toitejuhe saab töötamise ajal kahjustada, tõmmake pistik kohe pistikupesast välja. **ÄRGE PUUDUTAGE TOITEJUHET ENNE, KUI SEE ON VOOLUVÕRGUST LAHTI ÜHENDATUD.** Ärge kasutage murutrimmerit, kui toitejuhe on kahjustatud või kulunud.
- Iga kord enne kasutamist, samuti pärast trimmerile avaldunud lööki või trimmeri kukkumist kontrollige seadet kahjustuste või kulumise suhtes ja vajadusel parandage.

- Murutrimmeriga töötamisel ärge olge paljajala ega lahtistes sandaalides, kandke alati tugevaid jalatseid ja pikki pükse.
- Hoidke pikendusjuhe lõikemehhanismist eemal.
- Ärge kunagi lubage murutrimmerit kasutada lastel või isikutel, kes pole antud juhistega tutvunud. Seadme kasutaja iga võib olla piiratud konkreetse riigi seadustega. Kasutusvälisel ajal hoidke murutrimmerit lastele kättesaamatus kohas.
- Kehaliste, vaimsete nägemis- ja kuulmispuuetega inimesed (kaasa arvatud lapsed) ei tohi seadet kasutada, samuti need, kellel puuduvad teadmised ja kogemused seadme kasutamiseks, kui puudub turvaisik, kelle järelevalve all nad on või kes neid juhendab. Lapsed peavad olema järelevalve all ega tohi seadmega mängida.
- Ärge töötaga trimmeriga, kui vahetus läheduses viibivad inimesed, eriti lapsed, või koduloomad.
- Seadme käsitseja või kasutaja vastutab õnnetusjuhtumite ja teistele inimestele või nende varale tekitatud kahju eest.
- Enne lõikeniidi puudutamist oodake, kuni pöörlev niit on täielikult seiskunud. Niit pöörleb pärast mootori väljalülitamist veel edasi ja võib põhjustada vigastusi.
- Töötaga trimmeriga ainult päevavalgel või hea kunstliku valgustuse korral.
- Trimmerit ei ole soovitatav kasutada märja rohu niitmiseks.
- Murutrimmeri transportimisel tööpiirkonda või sealt ära tuleb seade välja lülitada.
- Enne seadme sisselülitamist jälgige, et käed ja jalad oleksid pöörlevast lõikeniidist eemal.
- Ärge viige käsi ega jalgu pöörleva lõikeniidi lähedale.
- Selles trimmeris on keelatud kasutada metallist lõikeniite.
- Murutrimmerit tuleb regulaarselt kontrollida ja hooldada.
- Laske murutrimmerit parandada üksnes volitatud parandustöökojas.
- Veenduge, et seadme ohutusavades ei oleks kunagi rohuääke.
- Veenduge, et tera, mis lõikab niiti õigesse pikkusesse, Teid ei vigasta. Pärast pooli täitmist/niidi lisamist keerake trimmer enne sisselülitamist alati horisontaalsesse tööasendisse.
- Servade lõikamise asendis ärge niiti lisage ega lõigake.

■ Lülitage seade välja ja eemaldage pistik pistikupesast:

- alati, kui jätate seadme järelevalveta
- enne niidipooli väljavahetamist
- kui toitejuhe on keerdu läinud
- enne puhastamist, samuti murutrimmeri kallal tehtavate tööde ajaks.

■ Hoidke seadet kuivas, lastele ligipääsmatus kohas. Ärge asetage murutrimmeri peale teisi esemeid.

■ Kulunud ja kahjustatud osad vahetage ohutuse huvides välja.

■ Veenduge, et asendatavad osad pärinevalt Boschilt.

Tehnilised andmed

Murutrimmer	ART 23 COMBITRIM/ ART 2300 COMBITRIM	ART 26 COMBITRIM/ ART 2600 COMBITRIM	ART 30 COMBITRIM/ ART 3000 COMBITRIM
Tellimisnumber	3 600 H78 B..	3 600 H78 C..	3 600 H78 D..
Nimivõimsus [W]	400	450	500
Tühikäigupöörded [min ⁻¹]	12 000	11 500	10 500
Niidi järeleandmine	Pro pörkeautomaatika	Pro pörkeautomaatika	Pro pörkeautomaatika
Reguleeritav käepide	●	●	●
Reguleeritav lõikenurk/ lõikesuund servade trimmimiseks	●	●	●
Lõikeniiit [mm]	Ø 1,6	Ø 1,6	Ø 1,6
Lõikejälje läbimõõt [cm]	23	26	30
Niidipooli maht [m]	8	8	8
Ülitugev lõikeniiit [mm]	Ø 2,4	Ø 2,4	Ø 2,4
Kaal (ilma lisatarvikuteta) [kg]	2,7	3,0	3,2
Kaitseklass	□ / II	□ / II	□ / II
Seerianumber	Vt seadmel olevat seerianumbrit 16 (andmesildil).		

Nõuetekohane kasutamine

Seade on ette nähtud muru ja umbrohu niitmiseks puhmade ja pöösaste alt, samuti tavalise muruniidukiga mitteligipääsetavate nõlvade ja servade niitmiseks.

Seadme nõuetekohane kasutus on lubatud temperatuuril 0 °C kuni 40 °C.

Sissejuhatus

Käesolevas juhendis on toodud juhised seadme korrektse kokkupaneku ja ohutu kasutamise kohta. On oluline, et loete need juhised hoollega läbi.

Tarnekomplekt

Võtke murutrimmer ettevaatlikult pakendist välja ja kontrollige, kas tarnekomplekt sisaldab kõiki allpool loetletud detaile:

- Murutrimmer
- Kaitsekate
- Reguleeritav käepide (monteeritud)
- Rattad (üksnes ART 30/3000 COMBITRIM)
- Kauguspiirik (üksnes ART 30/3000 COMBITRIM)
- Ülitugev lõikeniiit
- Kasutusjuhend

Kui mõni osa on puudu või kahjustatud, pöörduge müügiesindusse.

Seadme osad

- 1 Lüliti (sisse/välja)
- 2 Käepide
- 3 Käepideme kruvi
- 4 Reguleeritav käepide
- 5 Klemmhülss
- 6 Vars
- 7 Trimmeri pea
- 8 Õhutusavad
- 9 Kauguspiirik (üksnes ART 30/3000 COMBITRIM)
- 10 Kaitsekate
- 11 Rattad (üksnes ART 30/3000 COMBITRIM)
- 12 Jalgpedaal lõikenurga reguleerimiseks
- 13 Eriti tugev lõikenii
- 14 Eriti tugeva lõikenii pool
- 15 Pistik**
- 16 Seerianumber

**vastavalt kasutusriigi mudelile

Tarnekomplekt ei sisalda kõiki kasutusjuhendis olevatel joonistel kujutatud või kasutusjuhendis nimetatud lisatarvikuid.



Tööohutus

Tähelepanu! Lülitage seade välja ja eemaldage vooluvõrgust (tõmmake pistik pistikupesast välja) enne reguleerimist ja puhastamist või kui toitejuhe on läbi lõigatud, kahjustatud või sassi läinud.

Pärast murutrimmeri väljalülitamist pöörleb lõikenii veel mõne sekundi jooksul edasi.

Ettevaatust – ärge puudutage pöörlevat lõikenii.

Elektriline ohutus

Teie seade on topeltisoleeritud ja ei vaja maandamist. Tööpinge on 230 V AC, 50 Hz (EL-i mittek kuuluvates riikides 220 V, 240 V sõltuvalt versioonist). Kasutage üksnes ettenähtud pikendusjuhtmeid. Lisainformatsiooni küsige müügiesindusest.

Turvalisuse suurendamiseks soovime kasutada maksimaalselt 30 mA FI-rikkevoolukaitselüliti (RCD). FI-kaitselüliti tuleks iga kord enne seadme kasutamist üle kontrollida.

TAHELEPANU: Teie ohutuse huvides tuleb seadme küljes olev pistik **15** ühendada pikendusjuhtmega **17**.

Pikendusjuhtme pistik peab olema kaitstud veepritsmete eest, valmistatud kummist või kaetud kummiga.

Pikendusjuhet tuleb kasutada koos veojõu leevendiga.

Toitejuhet tuleb regulaarselt kontrollida, toitejuhe peab olema laitmatus seisundis.

Toitejuhe tuleb lasta parandada Boschi volitatud remonditöökojas.

Lubatud on kasutada üksnes H05VV-F ja H05RN-F tüüpi pikendusjuhtmeid.

Kokkupanek



Ärge ühendage seadet vooluvõrku enne, kui see on täielikult kokku monteeritud.

A Kaitsekate monteerimine

Asetage kaitsekate **10** trimmeripea **7** peale.

1 Kinnitage kaitsekate trimmeripea külge ja lükake kaitsekate taha.

2 Suruge kaitsekate alla, kuni see fikseerub kohale (kostab klõps).

Rataste monteerimine (üksnes ART 30/3000 COMBITRIM)

E1 Paigaldage rattad **11** varre **6** külge.

E2 Keerake külge kruvi **19** ja liblikmutter **18**.

Märkus: Rataste asendit reguleerimiseks lödvendage liblikmutrit **18** ja seadke rattad soovitud asendisse.

E3 Rattaid saab sõltuvalt soovitud lõikekõrgusest liigutada piki vart **6** üles ja alla.

Reguleerimine

C Reguleeritava käepideme kasutamine

Reguleeritavat käepidet **4** on võimalik seada erinevatesse asenditesse:

1 Asendi muutmiseks vabastage käepideme kruvi **3** ja seadke käepide **4** soovitud asendisse.

2 Reguleeritava käepideme **4** soovitud asendi fikseerimiseks keerake kruvi **3** kõvasti kinni.

D Trimmeri pikkuse reguleerimine

1 Keerake klemmhülssi **5** 90°.

2 Seadme pikendamiseks tõmmake vars välja, seadme lühendamiseks suruge vars lühemaks. Keerake klemmhülss **5** uuesti kinni.

E Trimmeripea nurga reguleerimine:

Nurga muutmiseks vajutage jalgpedaal **12** alla ja seadke vars **6** soovitud asendisse.

Vabastage jalgpedaal **12**.

Reguleerimine servade trimmimiseks

F Rataste liigutamine (kui need on monteeritud):

- 1 Keerake lahti liblikmutter **18**.
- 2 Pöörake rattaid **11** vastavalt joonisele 90° võrra.
- 3 Keerake liblikmutter **18** kinni.

G Trimmeripea nurga reguleerimine:

- 1 Vajutage alla jalgpedaal **12**.
- 2 Viige vars **6** madalaimasse asendisse. Vabastage jalgpedaal **12**.

H Trimmeripea liigutamine:

- 1 Keerake lahti klemmhülss **5**.
- 2 Pöörake vart **6** 90° võrra asendisse, milles trimmeripea **7** võimaldab niita/servi trimmida. Keerake klemmhülss **5** uuesti kinni.

Niitmine ja servade trimmimine

! Eemaldage tööpiirkonnast kivid, lahtised puutükid ja muud esemed.

Pärast murutrimmeri väljalülitamist pöörleb lõikeniit veel mõne sekundi jooksul edasi. Enne seadme sisselülitamist oodake, kuni mootor / lõikeniit on seiskunud.

Vältige seadme järjestikust sisse- ja väljalülitamist.

Sisse- ja väljalülitamine

Vajutage lülile **1** ja hoidke seda all. Seadme väljalülitamiseks vabastage lüliti **1**.

Muru niitmine

Liigutage trimmerit vasakule-paremale. Hoidke seda alati kehast ohutul kaugusel.

Murutrimmeriga saab edukalt niita kuni 15 cm kõrgust rohtu. Kõrgemat rohtu niitke järk-järgult.

Enne kõrge rohu niitmist eemaldage rattad (üksnes mudelil ART 30/3000 COMBITRIM).

Väga kõrge rohu/umbrohu niitmine

Toode on varustatud eriti tugeva lõikeniidi ja pooliga. Montaažijuhised on toodud punktis „Niidipooli hooldus“.

Väga kõrgete ja vastupanuvõimeliste taimede puhul parandab eriti tugeva lõikeniidi kasutamine seadme jõudlust ja annab paremad lõiketulemused.

J Servade trimmimine

Juhtige seadet piki muruplatsi serva. Vältige lõikeniidi kokkupuudet tee, kivide või aiamüüri, kuna see vigastab lõikeniiti.

Et seadet paremini kontrollida, kasutage juhtimise abivahendina kauguspiirikut **9** (üksnes mudelil ART 30/3000 COMBITRIM – lisatarvikuna saadaval mudelitele ART 23/26/2300/2600 COMBITRIM).

K Niitmine puude ja põõsaste ümber

Puude ja põõsaste ümber niitke ettevaatlikult, et lõikeniit ei puutuks kokku nende tüve või okstega.

Koore vigastamisel võivad taimed hukkuda.

Et seadet paremini kontrollida, kasutage reguleeritavat käepidet ja kauguspiirikut **9** (üksnes mudelil ART 30/3000 COMBITRIM – lisatarvikuna saadaval mudelitele ART 23/26/2300/2600 COMBITRIM).

Lõikeniidi järeleandmine

! **Servade lõikamise asendis (vt joonis J) ärge niiti lisage ega lõigake. Käiviti 20 võib muutuda kuumaks.**

Pöörlev lõikeniit võib kuluda või rebeneda. Sel juhul pöörleb mootor koormuseta ja muru niitmist ei toimu.

L Suruge töötav trimmer vastu maad või kõva pinda ja laske seejärel lahti (vajalik surve umbes 3 kg). Surve toime annab järeleandmisnupp **20** lõikeniiti järele. Niidipoolilt vabaneb iga kord umbes 4 cm lõikeniiti.

Kui lõikeniit on täiesti katkenud, tuleb trimmerit maksimaalse lõikejälje saavutamiseks kaks korda vastu maad suruda.

M Kui lõikeniit ületab maksimaalse lõikejälje läbimõõdu, lõigatakse see kaitsekattes **10** integreeritud teraga **24** maha.

Hooldus

! **Enne mistahes tööde alustamist seadme kallal tõmmake pistik pistikupesast välja.**

Märkus: Seadme kasutusea pikendamiseks teostage regulaarselt järgmisi hooldustöid.

Kontrollige murutrimmerit regulaarselt silmaga nähtavate vigade suhtes nagu logisevad või kahjustatud lõiketerad, lõdvad ühendused ning kulunud või kahjustatud osad.

Kontrollige, et katted ja kaitseadised oleksid terved ja õigesti paigaldatud. Enne seadme kasutamist teostage hädavajalikud hooldus- ja remonditööd.

Antud seade on hoolikalt valmistatud ja testitud. Kui seade sellest hoolimata rikki läheb, tuleb see lasta parandada Boschi volitatud elektriliste tööriistade parandustöökojas.

Mistahes järelepärimiste esitamisel ja varuosade tellimisel palume Teil kindlasti ära näidata seadme andmesildil olev 10-kohaline tellimisnumber.

Niidipooli hooldus

 **Enne mistahes tööde alustamist seadme kallal tõmmake pistik pistikupesast välja.**

M Niidipooli asendamine

Hoidke kinni pooli alusest **23**.

Keerake pooli katet **21** vastupäeva ja võtke see maha.

Võtke pooli aluselt tühi pool **25**.

Viige uue/täidetud pooli niit läbi ava **22** ja asetage pool pooli kattesse **21**.

Tõmmake poolist välja umbes 9 cm niiti.

Asetage pool koos pooli kattega **21** korrektselt pooli alusele (bajonettkinnitus), suruge alla ja keerake seejärel lõpuni paremale.

Eriti tugeva lõikeniidi pooli paigaldamine

Hoidke kinni pooli alusest **23**.

Keerake pooli katet **21** vastupäeva ja võtke see maha.

Asetage eriti tugeva lõikeniidi pool **14** korrektselt pooli alusele (bajonettkinnitus), suruge alla ja keerake seejärel lõpuni paremale (kostab klõps).

 Kui eriti tugev lõikeniit puruneb, eemaldage pool ja vahetage eriti tugev lõikeniit **13** ülalkirjeldatud viisil välja.

Eriti tugevat varulõikeniiti saab seadme külge paigaldada põhijoonisel näidatud viisil.

N Pooli täitmine

Võtke pool **25** ülalkirjeldatud viisil välja.

Suruge kinnitusrõngas **27** kokku, lükake ette ja tõmmake üle pooli kitsama poole maha.

Lõigake varupoolilt umbes 8 m niiti. Suruge üks ots pooli sätku, nii et see ulatub umbes 4 mm välja.

Mähkige niit noolega näidatud suunas korralikult (ühtlaste keerdudena) ja kõvasti poolile.

Viige niidi ots seestpoolt läbi kinnitusrõngas **27** oleva ava **26**.

Hoidke niiti pingul ja lükake kinnitusrõngas **27** üle pooli kitsama poole tagasi kohale.

Asetage pool ülalkirjeldatud viisil kohale.

Märkus: Kasutage ainult Boschi varuniiti. Tegemist on parendatud lõike- ja järeleandmisomadustega spetsiaaltootega. Teiste tootjate lõikeniitide kasutamisel on jõudlus väiksem.

Pärast trimmist/Hoiustamine

 **Enne mistahes tööde alustamist seadme kallal tõmmake pistik pistikupesast välja.**

Puhastage murutrimmeri välispinnad pehme harja ja lapiga. Ärge kasutage vett ega lahustit või poleerimisvahendit. Eemaldage trimmerilt kõik külgekleepunud rohujäägid ja osakesed, eriti hoolikalt puhastage õhutusavad **8**.

Asetage seade küljele ja puhastage kaitsekate **10** seestpoolt. Kõvasti kinnikleepunud rohi eemaldage puidust või plastikust eseme abil.

Riputage toitejuhe integreeritud juhtmehoidikule. Ärge kerige toite- ja pikendusjuhet ümber juhtmehoidiku ja kaitsekatte. Lõiketeraga kokkupuutel võib juhe viga saada. Riputage juhe AINULT integreeritud juhtmehoidiku külge.

Veaotsing

Järgnevas tabelis on ära toodud vead ja juhised nende kõrvaldamiseks. Kui probleem siiski ei kao, pöörduge volitatud remonditöökotta.

Tähelepanu: enne vea otsimise alustamist lülitage seade välja ja eemaldage pistik pistikupesast.

Sümptomid	Võimalik põhjus	Kõrvaldamine
Murutrimmer ei tööta	Puudub võrgupinge Pistikupesa on defektne Pikendusjuhe on kahjustatud Kaitse on rakendunud	Kontrollige ja lülitage sisse Kasutage teist pistikupesa Kontrollige juhet, vajadusel vahetage välja Vahetage kaitse välja
Murutrimmer töötab katkendlikult	Pikendusjuhe on kahjustatud Seadme siseühendused ei ole korras	Kontrollige juhet, vajadusel vahetage välja Pöörduge parandustöökotta Pöörduge parandustöökotta
Seade on üle koormatud	Rohi on liiga kõrge	Niitke järk-järgult
Seade ei niida	Liiga lühike/katkenud niit	Andke niiti käsitsi / automaatselt järele
Niiti ei anta automaatselt järele	Pool on tühi Niit on poolil keerdu läinud	Kontrollige pooli Vajadusel mähkige niit uuesti poolile
Lõikeniit katkeb edasi	Niit on poolil keerdu läinud Trimmerit ei kasutata korrektselt	Vajadusel mähkige niit uuesti poolile Niitke üksnes lõikeniidi otsaga, vältige kokkupuudet kivide, seinte ja teiste kõvade esemetega. Andke niiti maksimaalse haardeulatuse saavutamiseks regulaarselt järele.

Kasutuskõlbmatuks muutunud seadmete käitus

Elektriseadmed, lisatarvikud ja pakendid tuleks keskkonnasäästlikult ringlusse võtta.

Üksnes EL liikmesriikidele:



Ärge käidelda kasutuskõlbmatuks muutunud elektrilisi tööriistu koos olmejäätmetega!

Vastavalt Euroopa Parlamendi ja nõukogu direktiivile 2002/96/EÜ elektri- ja elektroonikaseadmete jäätmete kohta ning direktiivi nõuete kohaldamisele liikmesriikides tuleb kasutuskõlbmatuks muutunud elektrilised tööriistad eraldi kokku koguda ja keskkonnasäästlikult korduskasutada või ringlusse võtta.

Müügijärgne teenindus ja nõustamine

Müügiesindajad annavad vastused toote paranduse ja hooldusega ning varuosadega seotud küsimustele. Joonised ja lisateabe varuosade kohta leiate ka veebiaadressilt:

www.bosch-pt.com

Boschi müügiesindajad nõustavad Teid toodete ja lisatarvikute ostmise, kasutamise ja seadistamisega seotud küsimustes.

Eesti Vabariik

Mercantile Group AS
Boschi elektriliste käsitööriistade remont ja hooldus
Parnu mnt. 549
76401 Saue vald, Laagri
Tel.: + 372 (0679) 1122
Fax: + 372 (0679) 1129

Vastavus EL nõuetele

Müra mõõdetud vastavalt direktiivile 2000/14/EÜ (1,60 m kõrgusel, 1 m kaugusel).

Seadme A-korrigeeritud müratase on üldjuhul:
helirõhu tase 85 dB(A); helivõimsuse tase 95 dB(A).
Mõõtemääramatus K=1 dB.

Kandke kuulmiskaitsevahendeid!

Vibratsiooni kogutase (kolme suuna vektorsumma), mõõdetud vastavalt standardile EN 60335:

Vibratsioon $a_h = 3,5 \text{ m/s}^2$, mõõtemääramatus K=2 m/s^2 .

Kinnitame ainuvastutajatena, et punktis „Tehnilised andmed“ kirjeldatud toode vastab järgmistele normide ja standarditele: EN 60335 kooskõlas direktiivide 2004/108/EÜ, 98/37/EÜ (kuni 28.12.2009), 2006/42/EÜ (alates 29.12.2009), 2000/14/EÜ sätetega.

2000/14/EÜ: Garanteeritud helivõimsuse tase 96 dB(A).

Vastavuse hindamise meetod vastavalt lisale VI.

Tootekategooria: 33

Teavitatud asutus: SRL, Sudbury, England, Nr. 1088

Tehniline toimik saadaval: Bosch Lawn and Garden Ltd., PT-LG/EAE, Stowmarket, Suffolk IP14 1EY, England

Leinfelden, 21.10.2009

Dr. Egbert Schneider
Senior Vice President
Engineering

Dr. Eckerhard Strötgen
Head of Product
Certification

Egbert Schneider *i.v. Strötgen*

Robert Bosch GmbH, Power Tools Division

Tootja jätab endale õiguse muudatuste tegemiseks



Drošības noteikumi

Uzmanību! Rūpīgi izlasiet šeit sniegtos norādījumus. Iepazīstieties ar zālāja trimera vadības ierīcēm un tā pareizu lietošanu. Pēc izlasīšanas lūdzam uzglabāt lietošanas pamācību drošā vietā vēlākai izmantošanai.

Uz instrumenta korpusa attēloto simbolu nozīme



Vispārēja rakstura brīdinājums par paaugstinātu bīstamību.



Izlasiet lietošanas pamācību.



Nēsājiet aizsargbrilles.

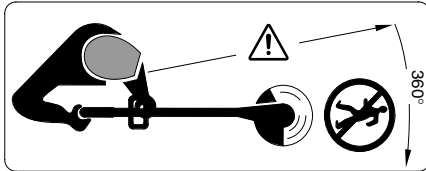

Sekoji, lai tuvumā esošās personas neapdraudētu priekšmeti, kas darba laikā var tikt mesti pa gaisu.

Sekoji, lai nepiederības personas atrastos drošā attālumā no apļaušanas vietas.



Pirms zālāja trimera regulēšanas vai tīrīšanas, kā arī gadījumā, ja ir iestrēdzis tā elektrokabelis vai trimmeris kaut uz īsu laiku tiek atstāts bez uzraudzības, izslēdziet instrumentu un atvienojiet tā kabeli no kontaktlīgzdās. Sekoji, lai elektrokabelis nenonāktu griezējauklas tuvumā.



Nelietojiet zālāja trimeri lietus laikā, neatstājiet to lietū.

- Nelietojiet zālāja trimeri, ja tā aizsargpārsegs vai citas aizsargierīces ir bojātas vai nav uzstādītas.
- Pirms lietošanas pārbaudiet, vai instrumenta elektrokabelis vai pagarinātāj kabelis nav bojāts vai nolietojies. Ja elektrokabelis darba laikā tiek bojāts, nekavējoties atvienojiet to no kontaktlīgzdās. NEPIESKARIETIES KABELIM, PIRMS TAS NAV ATVIENOTS. Nelietojiet zālāja trimeri, ja tā kabelis ir bojāts vai nolietojies.
- Pirms zālāja trimera lietošanas, kā arī tad, ja tas ir saņēmis triecienu, pārbaudiet, vai instruments nav bojāts vai nolietojies, un vajadzības gadījumā nodrošiniet nepieciešamo remonta.
- Nestrādājiet ar zālāja trimeri basām kājām vai valējās sandalēs, pirms darba vienmēr uzvelciet slēgtus apavus un garās bikses.

- Sargājiet pagarinātāj kabeli no griezējinstrumentu iedarbības.
- Neļaujiet lietot zālāja trimeri bērniem vai personām, kuras ar to neprot strādāt. Minimālais vecums lietotājiem tiek noteikts atbilstoši nacionālajai likumdošanai. Ja zālāja trimmeris netiek lietots, uzglabājiet to vietā, kas nav pieejama bērniem.
- Šo ierīci nedrīkst izmantot personas (tai skaitā arī bērni), kurām ir redzes, dzirdes, fizisko vai garīgo spēju traucējumi, kā arī tās personas, kurām nav pieredzes un zināšanu, izņemot tos gadījumus, kad viņas atrodas atbildīgas personas uzraudzībā, vai arī tām ir sniegti norādījumi par šīs ierīces izmantošanu. Pievērsiet uzmanību bērniem un nodrošiniet, lai šī ierīce nenokļūtu viņu rokās.
- Neizmantojiet zālāja trimeri, ja darba vietas tiešā tuvumā atrodas citas personas (īpaši bērni) vai mājdzīvnieki.
- Instrumenta lietotājs nes atbildību par nelaimes gadījumiem vai kaitējumiem, kas tā darbības rezultātā var izcelties vai tikt nodarīti citām personām vai viņu īpašumam.
- Nepieskarieties rotējošajai griezējauklai, bet nogaidiet, līdz tā pilnīgi apstājas. Griezējaukla zināmu laiku turpina rotēt arī pēc dzinēja izslēgšanas un var izraisīt savainojumus.
- Apļaujiet zālāju tikai dienas gaismā vai labā mākslīgajā apgaismojumā.
- Ja iespējams, nelietojiet zālāja trimeri mitras zāles apļaušanai.
- Izslēdziet zālāja trimeri laikā, kad tas tiek transportēts uz apļaušanas vietu vai no tās.
- Pirms zālāja trimera ieslēgšanas turiet rokas un kājas drošā attālumā no rotējošās griezējauklas.
- Netuviniet rokas un kājas rotējošajai griezējauklai.
- Neizmantojiet šajā zālāja trimērī metāla griezējauklu.
- Regulāri veiciet zālāja trimera pārbaudi un apkalpošanu.
- Nodrošiniet, lai zālāja trimmeris tiktu remontēts vienīgi pilnvarotā remonta darbnīcā.
- Sekoji, lai zālāja trimera ventilācijas atveres netiktu nosprostotas ar zāles paliekām.
- Sargieties no savainošanās ar aizsargpārsegā iestrādāto asmeni, kas paredzēts griezējauklas apgriešanai vajadzīgajā garumā. Pēc griezējauklas ietīšanas vai izvilšanas vajadzīgajā garumā ir pirms trimera ieslēgšanas vienmēr pagrieziet instrumentu līmeniskā darba stāvoklī.



- Neiniciējiet griezējauklas padevi un apgriešanu laikā, kad instruments atrodas stāvoklī, kas paredzēts malu apļaušanai.
- **Izslēdziet zālāja trimeri un izvelciet tā kontaktdakšu no elektrotīkla kontaktligzdas:**
 - vienmēr, kad instruments tiek atstāts bez uzraudzības
 - pirms griezējauklas spoles nomaiņas
 - ja ir samezģojies kabelis
- pirms zālāja trimera tīrīšanas vai apkalpošanas.
- Glabājiet zālāja trimeri sausā un drošā vietā, kas nav pieejama bērniem. Nenovietojiet uz instrumenta citus priekšmetus.
- Drošības apsvērumu dēļ nekavējoties nomainiet instrumenta izdilušās vai bojātās daļas.
- Nodrošiniet, lai nomainīti tiktu izmantotas vienīgi Bosch ražotās oriģinālās rezerves daļas.

Tehniskie parametri

Zālāja trimers	ART 23 COMBITRIM/ ART 2300 COMBITRIM	ART 26 COMBITRIM/ ART 2600 COMBITRIM	ART 30 COMBITRIM/ ART 3000 COMBITRIM
Pasūtījuma numurs	3 600 H78 B..	3 600 H78 C..	3 600 H78 D..
Nominālā patērējamā jauda [W]	400	450	500
Griešanās ātrums brīvgaitā [min. ⁻¹]	12 000	11 500	10 500
Griezējauklas padeve	pusautomātiska, ar uzsitienu	pusautomātiska, ar uzsitienu	pusautomātiska, ar uzsitienu
Regulējams rokturis	●	●	●
Trimera galvas leņķa regulēšana/pielāgošana malu apstrādei	●	●	●
Griezējaukla [mm]	Ø 1,6	Ø 1,6	Ø 1,6
Apļaušanas diametrs [cm]	23	26	30
Griezējauklas spoles ietilpība [m]	8	8	8
Paaugstinātas izturības griezējaukla [mm]	Ø 2,4	Ø 2,4	Ø 2,4
Svars (bez papildpiederumiem) [kg]	2,7	3,0	3,2
Aizsardzības klase	□ / II	□ / II	□ / II
Sērijas numurs	Skatīt sērijas numuru 16 uz instrumenta marķējuma plāksnītes.		

Pielietojums

Instrumenti ir paredzēti zālāja apļaušanai un nezāļu izpļaušanai zem krūmiem, kā arī nogāzēs un malās, kur nevar piekļūt ar parasto zālāja pļāvēju.

Instrumenti ir izmantojami pie apkārtējā gaisa temperatūras no 0 °C līdz 40 °C.

Ievads

Šī lietošanas pamācība satur norādījumus, kā pareizi salikt un droši darbināt instrumentu. Tāpēc ir svarīgi, lai jūs rūpīgi izlasītu šo dokumentu.

Piegādes komplekts

Uzmanīgi izsaiņojiet zālāja trimeri un pārliecinieties, ka tā piegādes komplektā ietilpst šādas daļas:

- Zālāja trimers
- Aizsargpārsegs
- Regulējams rokturis (salikts)
- Riteņi (tikai ART 30/3000 COMBITRIM)
- Koku aizsargs (tikai ART 30/3000 COMBITRIM)
- Paaugstinātas izturības griezējaukla
- Lietošanas pamācība

Ja kāda no daļām nav piegādāta vai ir bojāta, griezieties tirdzniecības vietā, kur iegādājāties instrumentu.

D Kāta garuma regulēšana

- 1 Pagrieziet fiksējošo aploci **5** par 90°.
- 2 Lai izmainītu teleskopiskā kāta garumu, izvelciet to garāku vai sabīdīet īsāku. Tad pieskrūvējiet fiksējošo aploci **5**.

E Trimera galvas leņķa regulēšana:

Lai izmainītu trimera galvas nolieces leņķi, nospiediet pedāli **12** un pagrieziet kātu **6** vēlamajā stāvoklī.

Atlaidiet pedāli **12**.

Pielāgošana malu apstrādei

F Riteņu pārvietošana (ja tādi ir):

- 1 Atskrūvējiet spārnuzgriezni **18**.
- 2 Pagrieziet riteņus **11** par 90°, kā parādīts attēlā.
- 3 Pieskrūvējiet spārnuzgriezni **18**.

G Trimera galvas leņķa regulēšana:

- 1 Nospiediet pedāli **12**.
- 2 Nolieciet kātu **6** līdz galam leju. Atlaidiet pedāli **12**.

H Trimera galvas pagriešana:

- 1 Atskrūvējiet fiksējošo aploci **5**.
- 2 Pagrieziet kātu **6** par 90° tā, lai griezējgalva **7** ieņemtu stāvokli, kas piemērots malu apstrādei vai apļaušanai vertikālā plaknē, kā parādīts attēlā. Tad pieskrūvējiet fiksējošo aploci **5**.

Apļaušana un malu apstrāde

Novāciet akmeņus, koka gabalus un citus priekšmetus no apļaušanai paredzētās vietas.

Pēc zālāja trimera izslēgšanas tā griezējaukļa vēl dažas sekundes turpina rotēt. Pirms instrumenta atkārtotas ieslēgšanas nogaidiet, līdz apstājas tā dzinējs un griezējaukļa. Izvairieties ieslēgt instrumentu drīz pēc tā izslēgšanas.

Ieslēgšana un izslēgšana

Nospiediet un turiet nospiestu ieslēdzēju **1**. Lai izslēgtu instrumentu, atlaidiet ieslēdzēju **1**.

J Zālāja apļaušana

Pārvietojiet zālāja trimeri pa labi un pa kreisi, ieturot no tā drošu attālumu.

Ar zālāja trimera palīdzību var efektīvi apļaut zāli, kuras garums nepārsniedz 15 cm.

Apļaujot garu zāli, noņemiet riteņus (tikai ART 30/3000 COMBITRIM).

Ļoti garas zāles/nezāļu apļaušana

Zālāja trimēris ir apgādāts ar paaugstinātas izturības griezējaukļu un spoli, kas iestiprināma instrumentā, kā aprakstīts sadaļā „Griezējaukļa spoles apkalpošana“.

Apļaujot ļoti garu, izturīgu zāli, palielinātās izturības griezējaukļa ļauj paaugstināt instrumenta darbību un gūt labākus darba rezultātus.

K Zālāja malu apļaušana

Pārvietojiet trimeri gar zālāja malu. Lai izvairītos no griezējaukļa paātrinātas nolietojšanās, neļaujiet tai saskarties ar cietiem objektiem vai mūri.

Lai atvieglotu apļaušanu, lietojiet koku aizsargu **9** (tikai ART 30/3000 COMBITRIM – trimēriem ART 23/26/2300/2600 COMBITRIM var iegādāties kā papildpiederumu).

K Appļaušana zem kokiem un krūmiem

Apļaujot zālāju zem kokiem un krūmiem, ievērojiet piesardzību un sekojiet, lai tie nesaskartos ar griezējaukļu.

Koki un augi, kuru miza ir stipri bojāta, var nokalst.

Lai atvieglotu trimera vadību, lietojiet regulējamo rokturi un koku aizsargu **9** (tikai ART 30/3000 COMBITRIM – trimēriem ART 23/26/2300/2600 COMBITRIM var iegādāties kā papildpiederumu).

Griezējaukļa padeve

Neiniciējiet griezējaukļa padevi un apgriešanu laikā, kad instruments atrodas stāvoklī, kas paredzēts malu apļaušanai (skatīt attēlu J). Atcerieties, ka griezējaukļa padeves taustiņš 20 var būt stipri sakarsis.

Rotējošā griezējaukļa var nolietoties vai notrūkt. Šādā gadījumā instrumenta dzinējs darbojas tukšgaitā, neapļaujot zāli.

L Laikā, kad zālāja trimēris darbojas, uz īsu brīdi stingri piespiediet to pie zemes vai citas cietas virsmas un tad atlaidiet (ieteicamais spiediens ir aptuveni 3 kg). Šādā veidā tiek nospiesti griezējaukļa padeves taustiņš **20**. Vienreiz nospiežot šo taustiņu, no spoles tiek iztīti apmēram 4 cm griezējaukļa.

Ja griezējaukļa pilnīgi notrūkst, tā tiks iztīta garumā, kas atbilst pilnam apļaušanas diametram, divreiz piespiežot darbojošos zālāja trimeri pie cietas virsmas.

M Ja griezējaukļa iztinas garumā, kas pārsniedz apļaušanas rādiusu, tā tiek apgriezta ar aizsargpārsēgā **10** iestrādātā asmens **24** palīdzību.

Apkalpošana un apkope



Pirms instrumenta apkalpošanas un apkopes atvienojiet to no elektrotīkla kontaktligzdas.

Ieteikums. Lai nodrošinātu instrumenta ilgstošu un nevainojamu darbību, regulāri veiciet šeit aprakstītos apkopes un tehniskās apkalpošanas darbus.

Regulāri aplūkojiet instrumentu un pārbaudiet, vai nav kļuvuši vaļīgi instrumenta stiprinājuma elementi un vai nav nodilušas vai bojātas tā sastāvdaļas.

Sekojiet, lai visi instrumenta nosegvāki un aizsargelementi būtu nebojāti un pareizi nostiprināti. Pirms zālāja trimera lietošanas veiciet visus vajadzīgos apkalpošanas un remonta darbus.

Ja, neraugoties uz augsto izgatavošanas kvalitāti un rūpīgo pērcražošanas pārbaudi, zālāja trimers tomēr sabojājas, tā remonts jāveic Bosch pilnvarotā elektroinstrumentu remontu darbnīcā.

Veicot saraksti un pasūtīt rezerves daļas, norādiet desmitzīmju pasūtījuma numuru, kas atrodams uz instrumenta marķējuma plāksnītes.

Griezējaukļas spoles apkalpošana



Pirms instrumenta apkalpošanas un apkopes atvienojiet to no elektrotīkla kontaktligzdas.

M Griezējaukļas spoles nomainīšana

Stingri turiet spoles pamatni **23**.

Pagrieziet spoles aptveri **21** pretēji pulksteņa rādītāju kustības virzienam un noņemiet to.

Izņemiet tukšo spoli **25** no spoles aptveres.

Izvietiet jaunajā vai atkārtoti uzpildītajā spolē ietītās griezējaukļas galu caur atveri **22** un ieguldiet spoli aptverē **21**.

Izvelciet no spoles griezējaukļu aptuveni 9 cm garumā.

Novietojiet pilno griezējaukļas spoli kopā ar aptveri **21** uz spoles pamatnes (bajonetes veida stiprinājums), tad to piespiediet un līdz galam pagrieziet pa labi.

Paaugstinātas izturības griezējaukļas spoles iestiprināšana

Stingri turiet spoles pamatni **23**.

Pagrieziet spoles aptveri **21** pretēji pulksteņa rādītāju kustības virzienam un noņemiet to.

Novietojiet paaugstinātas izturības griezējaukļas spoli **14** pareizā stāvoklī uz spoles pamatnes (bajonetes veida stiprinājums), tad piespiediet spoli un pagrieziet pulksteņa rādītāju kustības virzienā (spole fiksējas ar klikšķi).

O Ja paaugstinātās izturības griezējaukļa notrūkst, noņemiet griezējaukļas spoli, kā aprakstīts iepriekš, un ietiniet spolē rezerves griezējaukļu **13**, kā parādīts attēlā.

Rezerves spoli ar paaugstinātas izturības griezējaukļu var nostiprināt uz instrumenta, kā parādīts galvenajā attēlā.

N Griezējaukļas ietīšana spolē

Izņemiet griezējaukļas spoli **25**, kā aprakstīts iepriekš.

Saspiediet kopā turētāju **27**, pabīdiet to uz priekšu un noņemiet no spoles pāri tās mazākajam diametram.

Attiniet no griezējaukļas rulona aptuveni 8 m griezējaukļas un nogrieziet to. Ievirziet vienu griezējaukļas galu spoles izgriezumā tā, lai tas atrastos spoles iekšpusē aptuveni 4 mm garumā.

Cieši uztiniet griezējaukļu uz spoles bultas virzienā, veidojot līdzenus tinuma slāņus.

No iekšpuses izvietiet griezējaukļas galu caur turētāja **27** atvērumu **26**.

Noturot savilkto griezējaukļas galu, uzvirziet turētāju **27** uz spoles pāri tās mazākajam diametram.

Iestipriniet spoli, kā aprakstīts iepriekš.

Piezīme. Nomainīšanai izmantojiet tikai Bosch ražotās griezējaukļas. Tās ir īpaši izstrādātas tā, lai nodrošinātu paaugstinātu griešanas spēju un efektīvu padēvi. Citu griezējaukļu izmantošana izsauks instrumenta darba spēju pasliktināšanos.

Apkope pēc darba un uzglabāšana



Pirms instrumenta apkalpošanas un apkopes atvienojiet to no elektrotīkla kontaktligzdas.

Ar mīkstu suku un audumu rūpīgi notīriet zālāja trimera korpusu. Nelietojiet tīrīšanai ūdeni, šķīdinātājus vai pulēšanas līdzekļus. Attīriet instrumentu no dubļiem un zāles paliekām un īpaši no ventilācijas atverēm **8**.

Pagrieziet instrumentu uz sāniem un no iekšpuses iztīriet aizsargpārsegu **10**. Ja zāles paliekas ir sablīvējušās, iztīriet tās ar piemērotu koka vai plastmasas priekšmetu.

Uzkariniet instrumenta kabeli uz instrumenta korpusā izveidotā āķa. NEUZTINIET elektrokabeli un pagarinātājkabeli vienlaikus uz instrumenta āķa un aizsargpārsega. Saskaroties ar aizsargpārsega asmeni, kabeli var tikt bojāti. Kabeli drīkst uzkarināt TIKAI uz instrumenta korpusā izveidotā āķa.

Kļūmju atklāšana un novēršana

Šeit sniegtajā tabulā ir apkopota informācija par iespējamajām kļūmēm to pazīmēm un rīcību gadījumos, kad instruments vairs nedarbojas pareizi. Ja kļūmi neizdodas lokalizēt un novērst, griezieties tuvākajā elektroinstrumentu apkalpošanas un remontu darbnīcā.

Uzmanību! Pirms kļūmju uzmeklēšanas un novēršanas izslēdziet instrumentu un atvienojiet to no borojošā elektrotīkla.

Pazīmes	Iespējamie cēloņi	Novēršana
Zālāja trimēris nedarbojas	Nepienāk elektriskais spriegums Bojāta kontaktligzda Bojāts pagarinātājkabelis Pārdedzis drošinātājs	Pārbaudiet līniju un pievadiet spriegumu Izmantojiet citu kontaktligzdu Pārbaudiet un vajadzības gadījumā nomainiet kabeli Nomainiet drošinātāju
Zālāja trimēris darbojas ar pārtraukumiem	Bojāts pagarinātājkabelis Bojājums instrumenta iekšējos savienojumos	Pārbaudiet un vajadzības gadījumā nomainiet kabeli. Griezieties remonta darbnīcā Griezieties remontu darbnīcā
Instrumenti pārslogojas	Zāle ir pārāk gara	Veiciet apļaušanu vairākos paņēmienos
Instrumenti neapļauj zāli	Griezējaukļa ir pārāk īsa vai notrūkusī	Nodrošiniet griezējaukļa padevi ar roku vai pusautomātiskā režīmā
Netiek nodrošināta griezējaukļa padeve	Griezējaukļa spole ir tukša Ietiniet griezējaukļu spolē	Pārbaudiet spoli Vajadzības gadījumā ietiniet griezējaukļu spolē
Atkārtoti notrūkst griezējaukļa	Ietiniet griezējaukļu spolē Zālāja trimēris tiek nepareizi lietots	Vajadzības gadījumā ietiniet griezējaukļu spolē Veiciet apļaušanu vienīgi ar griezējaukļa galu, cenšoties neskart akmeņus, sienas un citus cietus priekšmetus. Regulāri iniciējiet griezējaukļa padevi, nodrošinot apļaušanu ar pilnu diametru.

Atbrīvošanās no nolietotajiem izstrādājumiem

Sagatavojot otrreizējai izmantošanai nolietotos elektroinstrumentus, to piederumus un iesaiņojuma materiālus, tie jāpārstrādā apkārtējai videi nekaitīgā veidā.

Tikai ES valstīm



Neizmetiet elektroinstrumentu sadzīves atkritumu tvertnē! Saskaņā ar Eiropas Savienības direktīvu 2002/96/EK par nolietotajām elektriskajām un elektroniskajām ierīcēm un to pārstrādi, kā arī atbilstoši tās atspoguļojumiem nacionālajā likumdošanā, lietošanai nederīgie elektroinstrumenti jāsavāc un izjauktā veidā jānogādā pārstrādei apkārtējai videi nekaitīgā veidā, lai tos sagatavotu otrreizējai izmantošanai.

Tehniskā apkalpošana un konsultācijas klientiem

Klientu apkalpošanas dienests atbildēs uz Jūsu jautājumiem par izstrādājumu remontu un apkalpošanu, kā arī par to rezerves daļām. Kopsalikuma attēlus un informāciju par rezerves daļām var atrast arī interneta vietnē:

www.bosch-pt.com

Bosch klientu konsultāciju grupa centīsies Jums palīdzēt vislabākajā veidā, atbildot uz jautājumiem par izstrādājumu un to piederumu iegādi, lietošanu un regulēšanu.

Latvijas Republika

Robert Bosch SIA
Bosch elektroinstrumentu servisa centrs
Dzelzavas ielā 120 S
LV-1021 Rīga

Tālr.: + 371 67 14 62 62

Telefakss: + 371 67 14 62 63

E-pasts: service-pt@lv.bosch.com

Deklarācija par atbilstību standartiem

Izmērītās trokšņa parametru vērtības ir noteiktas atbilstoši direktīvai 2000/14/EK (1,60 m augstumā un 1 m attālumā).

Instrumenta radītā pēc raksturīknes A izsvērtā trokšņa parametru tipiskās vērtības ir šādas: trokšņa spiediena līmenis 85 dB(A); trokšņa jaudas līmenis 95 dB(A). Izkliede K=1 dB.

Nēsājiet ausu aizsargus!

Kopējā vibrācijas paātrinājuma vērtība (vektoru summa trijos virzienos) ir noteikta atbilstoši standartam EN 60335:

Vibrācijas paātrinājuma vērtība $a_h = 3,5 \text{ m/s}^2$, izkliede K=2 m/s^2 .

Mēs ar pilnu atbildību paziņojam, ka sadaļā „Tehniskie parametri” aprakstītais izstrādājums atbilst šādiem standartiem vai normatīvajiem dokumentiem: EN 60335, kā arī direktīvām 2004/108/EK, 98/37/EK (līdz 28.12.2009), 2006/42/EK (no 29.12.2009) un 2000/14/EK. Direktīva 2000/14/EK: garantētais trokšņa jaudas līmenis ir 96 dB(A).

Atbilstība ir izvērtēta saskaņā ar pielikumā VI noteikto procedūru.

Izstrādājuma kategorija: 33

Pārbaudes vieta: SRL, Sudbury, England, Nr. 1088

Tehniskā dokumentācija no: Bosch Lawn and Garden Ltd., PT-LG/EAE, Stowmarket, Suffolk IP14 1EY, England

Leinfelden, 21.10.2009

Dr. Egbert Schneider
Senior Vice President
Engineering

Dr. Eckerhard Strötgen
Head of Product
Certification

Robert Bosch GmbH, Power Tools Division

Tiesības uz izmaiņām tiek saglabātas



Saugaus darbo instrukcija

Dėmesio! Atidžiai perskaitykite šią instrukciją. Susipažinkite su žoliapjovės valdymo elementais bei išmokite tinkamai ja naudotis. Saugokite šią instrukciją, kad ir ateityje galėtumėte ja pasinaudoti.

Ant žoliapjovės pavaizduotų simbolių paaiškinimas



Bendrasis įspėjimas apie pavojų.



Perskaityti naudojimosi instrukciją.



Dirbkite su apsauginiais akiniais.

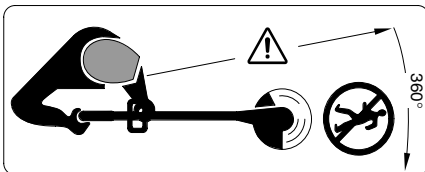

Saugokite, kad netoliese esančių žmonių nesužalotų skriejančios dalelės.

Pasirūpinkite, kad netoliese esantys žmonės laikytųsi saugaus atstumo nuo mašinos.



Prieš pradėdami prietaisą reguliuoti ar valyti, susipainiojus laidui arba prieš palikdami žoliapjovę be priežiūros net ir trumpam laikui, prietaisą išjunkite ir iš kištukinio lizdo ištraukite kištuką. Maitinimo laidą laikykite taip, kad jo nepasiektų pjaunamoji vielutė.



Nepjunkite žolės, kai lyja, ir nepalikite žoliapjovės lyjant lauke.

- Niekada nenaudokite žoliapjovės su pažeistais apsauginiais gaubtais ar apsauginiais įtaisais arba jei jie yra nuimti.
- Prieš kiekvieną naudojimą patikrinkite ilginamąjį laidą, ar jis nėra įtrūkęs ar pažeistas. Jei dirbant pažeidžiamas maitinimo laidas, nedelsdami ištraukite kištuką. LAIDO NELIESKITE, KOL NEIŠTRAUKSITE KIŠTUKO IŠ LIZDO. Nedirbkite su žoliapjove, jei laidas pažeistas arba susidėvėjęs.
- Prieš naudojimą ar sutrenkus prietaisą visada būtina apžiūrėti, ar jis nesusidėvėjęs ir nepažeistas ir, jei reikia, sutaisyti.
- Nedirbkite su žoliapjove basi arba atvirais batais, visada avėkite tvirtus batus ir mūvėkite ilgas kelnes.
- Ilginamąjį laidą laikykite taip, kad jo nepasiektų pjovimo įtaisas.

- Niekada neleiskite žoliapjove naudotis vaikams arba su šia instrukcija nesusipažinusiems asmenims. Nacionalinėse direktyvose gali būti numatyti tokių prietaisų naudotojų amžiaus apribojimai. Kai su žoliapjove nedirbate, laikykite ją vaikams nepasiekiamoje vietoje.
- Šiuo prietaisu draudžiama naudotis ribotos regos, klausos, fizinės ir intelektualinės galios ir turintiems nepakankamai patirties bei žinių asmenims (taip pat vaikams), išskyrus tuos atvejus, kai jie yra prižiūrimi už saugumą atsakingo asmens ir instruktuojami, kaip prietaisu naudotis. Nepalikite vaikų be priežiūros ir įsitinkite, kad šie nežaidžia su prietaisu.
- Niekada nepjunkite žolės, jei netoli yra žmonių, ypač vaikų, ar naminių gyvūnų.
- Su žoliapjove dirbantis arba ja besinaudojantis asmuo yra atsakingas už nelaimingus atsitikimus ir žmonėms ar jų nuosavybei padarytą žalą.
- Prieš prisiliedami prie besisukančių dalių, palaukite, kol ritė su pjaunamoja vielute visiškai sustos. Išjungus variklį vielutė dar kurį laiką sukasi ir gali sužeisti.
- Pjunkite tik dienos šviesoje arba esant geram dirbtiniam apšvietimui.
- Su žoliapjove stenkitės nepjauti šlapios žolės.
- Prieš transportuodami žoliapjovę iš darbo vietos ar į darbo vietą, ją išjunkite.
- Prieš įjungdami žoliapjovę patraukite rankas ir kojas nuo besisukančios pjaunamosios vielutės.
- Rankų ir kojų neikiškite arti besisukančios pjaunamosios vielutės.
- Niekada su šia žoliapjove nenaudokite metalinės pjaunamosios vielutės.
- Žoliapjovę reguliariai tikrinkite ir atlikite jos techninę priežiūrą.
- Žoliapjovę remontuoti gali tik įgaliotų Bosch remonto dirbtuvių specialistai.
- Visada įsitinkite, kad ventiliacinės angos nėra užkimštos nupjautos žolės likučiais.
- Saugokitės, kad nesusižeistumėte peiliu, skirtu vielutei trumpinti. Papildę ar pailginę vielutę, žoliapjovę visada pirma grąžinkite į horizontalią darbinę padėtį ir tik tada įjunkite.
- Vejos pakraščių dailinimo padėtyje vielutės neilginkite ir netrumpinkite.
- **Išjunkite prietaisą ir ištraukite kištuką iš kištukinio lizdo:**
 - visada, kai paliekate prietaisą be priežiūros
 - prieš keisdami pjaunamosios vielutės ritę

- jei susipainiojo maitinimo laidas
- prieš valydami žoliapjovę ar prieš atlikdami kitokius jos techninio aptarnavimo darbus.
- Prietaisą laikykite saugioje, sausoje, vaikams neprieinamoje vietoje. Ant prietaiso nedėkite jokių daiktų.

- Dėl saugumo pakeiskite susidėvėjusias arba pažeistas dalis.
- Įsitikinkite, kad keičiamos dalys yra pagamintos (aprobuotos) Bosch.

Techniniai duomenys

Žoliapjovė-trimeris	ART 23 COMBITRIM/ ART 2300 COMBITRIM	ART 26 COMBITRIM/ ART 2600 COMBITRIM	ART 30 COMBITRIM/ ART 3000 COMBITRIM
Užsakymo numeris	3 600 H78 B..	3 600 H78 C..	3 600 H78 D..
Nominali naudojami galia [W]	400	450	500
Tuščiosios eigos sūkių skaičius [min ⁻¹]	12 000	11 500	10 500
Vielutės ištraukimas	Automatinis nuo paspaudimo	Automatinis nuo paspaudimo	Automatinis nuo paspaudimo
Reguliuojama rankena	●	●	●
Pjovimo galvutės posvyrio reguliavimas/ prietaiso nustatymas vejos pakraščiams dailinti	●	●	●
Pjaunamoji vielutė [mm]	Ø 1,6	Ø 1,6	Ø 1,6
Pjovimo zonos skersmuo [cm]	23	26	30
Vielutės ritės talpa [m]	8	8	8
Stora pjaunamoji vielutė [mm]	Ø 2,4	Ø 2,4	Ø 2,4
Svoris (be specialių priedų) [kg]	2,7	3,0	3,2
Apsaugos klasė	□ / II	□ / II	□ / II
Serijos numeris	Žr. ant mašinos (firminėje lentelėje) nurodytą serijos numerį 16 .		

Prietaiso paskirtis

Šis prietaisas skirtas žolei ir piktžolėms pjauti po krūmais bei šlaituose ir kraštuose, kurių neįmanoma pasiekti su žoliapjovėmis ant ratukų.

Prietaisas yra tinkamas naudoti pagal paskirtį, kai aplinkos temperatūra yra nuo 0 °C iki 40 °C.

Įvadas

Šioje instrukcijoje nurodyta, kaip prietaisą tinkamai surinkti ir saugiai juo naudotis. Todėl labai svarbu, kad šią instrukciją atidžiai perskaitytumėte.

Komplektuotė

Atsargiai išpakuokite žoliapjovę ir patikrinkite, ar yra visos žemiau nurodytos dalys:

- Žoliapjovė-trimeris
- Apsauginis gaubtas
- Reguliuojama rankena (sumontuota)
- Ratukai (tik ART 30/3000 COMBITRIM)
- Apsauginis lankelis (tik ART 30/3000 COMBITRIM)
- Stora pjaunamoji vielutė
- Naudojimo instrukcija

Jei trūksta atsarginių dalių ar jos yra sugedusios, kreipkitės į tiekėją.

Prietaiso elementai

- 1 Įjungimo-išjungimo jungiklis
- 2 Rankena
- 3 Rankenos varžtas
- 4 Reguluojama rankena
- 5 Reguliavimo žiedas
- 6 Kotas
- 7 Variklio galvutė
- 8 Ventiliacinės angos
- 9 Apsauginis lankelis (tik ART 30/3000 COMBITRIM)
- 10 Apsauginis gaubtas
- 11 Ratukai (tik ART 30/3000 COMBITRIM)
- 12 Pedalas koto posvyrio kampui reguliuoti
- 13 Stora pjaunamoji vielutė
- 14 Storos pjaunamosios vielutės ritė
- 15 Kištukas**
- 16 Serijos numeris

**priklauso nuo šalies, į kurią yra tiekiamas prietaisas

Prietaiso komplekte gali būti ne visa pavaizduota arba aprašyta įranga.



Jūsų saugumui

Dėmesio! Prieš pradėdami prietaisą reguliuoti arba valyti, arba perpjovę, pažeidę laidą ar jam susipainiojus, išjunkite prietaisą ir ištraukite kištuką.

Žoliapjovę išjungus pjaunamoji vielutė dar kelias sekundes sukasi.

Atsargiai – nelieskite besisukančios pjaunamosios vielutės.

Elektrosauga

Jūsų saugumui užtikrinti prietaisas turi apsauginę izoliaciją, todėl jam nebereikia įžeminimo. Darbinė tinklo įtampa yra 230 V AC, 50 Hz (ne ES šalims skirtų modelių naudojama įtampa gali būti 220 V, 240 V, priklausomai nuo prietaiso modifikacijos). Būtina naudoti tik tam tikslui specialiai pritaikytą ilginamąjį laidą. Informacijos galite gauti įgaliotame klientų aptarnavimo centre.

Saugumui užtikrinti siūloma naudoti apsauginį nuotėkio srovės jungiklį (RCD), kurio maksimali nuotėkio srovė yra 30 mA. Šis nuotėkio srovės jungiklis turėtų būti tikrinamas prieš kiekvieną naudojimą.

DĖMESIO: dėl Jūsų saugumo, ant mašinos esantį kištuką **15** būtina sujungti su ilginamuoju laidu **17**.

Ilginamojo laido jungtis turi būti apsaugota nuo tyškančio vandens, ji turėtų būti guminė arba aptraukta guma.

Ilginamasis laidas turi būti naudojamas su laido įtempimo sumažinimo įtaisu.

Maitinimo laidas turi būti periodiškai tikrinamas ir gali būti naudojamas tik tuomet, jei jo techninė būklė yra nepriekaištinga.

Jei laidas yra pažeistas, jis gali būti sutaisytas tik autorizuotose Bosch remonto dirbtuvėse.

Leidžiama naudoti tik H05VV-F arba H05RN-F tipo ilginamuosius laidus.

Montavimas



Nekiškite prietaiso kištuko į kištukinį lizdą, kol prietaiso visiškai nesurinkote.

Apsauginio gaubto montavimas

Apsauginį gaubtą **10** uždėkite ant variklio galvutės **7**.

1 Užkabinkite apsauginį gaubtą už variklio galvutės ir pastumkite jį atgal.

2 Spauskite apsauginį gaubtą žemyn, kol jis gerai užsifiksuos (pasigirs fiksatoriaus trakstelėjimas).

Ratukų montavimas

(tik ART 30/3000 COMBITRIM)

E1 Pritvirtinkite ratukus **11** prie koto **6**.

E2 Įstatykite varžtą **19** ir prisukite sparnuotąją veržlę **18**.

Nuoroda: ratukus į norimą padėtį galima pastumti atlaisvinus veržlę **18**.

E3 Atsižvelgiant į norimą pjovimo aukštį, ratukus ant koto **6** galima pastumti aukštyn arba žemyn.

Reguliavimas

C Reguluojamos rankenos naudojimas

Reguluojamą rankeną **4** galima nustatyti į kelias skirtingas padėtis:

1 Norėdami pakeisti reguliuojamos rankenos padėtį **3**, atsukite sparnuotąją veržlę ir perstatykite rankeną **4**.

2 Kad rankeną **4** užfiksuotumėte nustatytoje padėtyje, tvirtai priveržkite rankenos tvirtinimo varžtą **3**.

D Koto reguliavimas

1 Reguliavimo žiedą **5** pasukite 90° kampu.

2 Jei kotą norite pailginti, jį ištraukite, jei norite patrumpinti – įstumkite. Užveržkite reguliavimo žiedą **5**.

**E Variklio galvutės posvyrio kampo reguliavimas:**

Norėdami pakeisti pjovimo kampa, paspauskite pedalą **12** ir pasukite kotą **6** į norimą padėtį.

Pedalą **12** atleiskite.

Prietaiso nustatymas vejos pakraščiams dailinti

F Perstatykite ratukus (jei jie pritvirtinti):

- 1** Atlaisvinkite sparnuotąją veržlę **18**.
- 2** Ratukus **11** pasukite 90° kampu, kaip parodyta paveikslėlyje.
- 3** Užveržkite sparnuotąją veržlę **18**.

G Variklio galvutės posvyrio kampo reguliavimas:

- 1** Paspauskite pedalą **12**.
- 2** Kotą **6** nustatykite į žemiausią padėtį. Pedalą **12** atleiskite.

H Perstatykite trimerio galvutę:

- 1** Atlaisvinkite reguliavimo žiedą **5**.
- 2** Kad nustatytumėte variklio galvutę **6** į pjovimo/vejos pakraščių dailinimo padėtį, kotą **7** pasukite 90° kampu, kaip parodyta paveikslėlyje. Užveržkite reguliavimo žiedą **5**.

Žolės pjovimas ir vejos pakraščių dailinimas

Prieš pradėdami pjauti žolę iš pjovimo zonos pašalinkite akmenis, medgalius ir kitas kietas kliūtis.

Žoliapjovę išjungus pjaunamoji vielutė dar kelias sekundes sukasi. Prieš įjungdami prietaisą iš naujo, palaukite, kol variklis nustos veikti, o vielutė nebesuks. Nejunginėkite prietaiso dažnai, t. y. neįjunkite ir neišjunkite trumpais intervalais.

Įjungimas ir išjungimas

Paspauskite jungiklį **1** ir laikykite paspaudę. Norėdami prietaisą išjungti, jungiklį **1** atleiskite.

I Žolės pjovimas

Žoliapjovę vedžiokite kairėn ir dešinėn, laikydami ją toliau nuo savęs.

Žoliapjovė efektyviai pjauna iki 15 cm aukščio žolę. Aukštesnę žolę reikia pjauti pakopomis.

Prieš pradėdami pjauti aukštą žolę, nuimkite ratukus (ART 30/3000 COMBITRIM).

Labai aukštos žolės ir piktžolių pjovimas

Prietaisas tiekiamas su stora pjaunamoja vielute; kaip ją sumontuoti, aprašyta skyrelyje „Ritės priežiūra“.

Naudojant storą vielutę padidėja pjovimo našumas ir galima pasiekti geresnių rezultatų pjaunant labai aukštą žolę ir piktžoles.

J Vejos pakraščių dailinimas

Žoliapjovę veskite išilgai vejos krašto. Kad vielutė greitai nenudiltų, saugokite, kad ji nesiliestų prie šaligatvio plytelių ar vejos kraštelių.

Kad galėtumėte geriau valdyti prietaisą, kaip atramą naudokite medžio kamieno apsaugai skirtą apsauginį lankelį **9** (tiekiamas tik su ART 30/3000 COMBITRIM – modeliams ART 23/26/2300/2600 COMBITRIM tokį lankelį galima įsigyti kaip papildomą priedą).

K Žolės pjovimas aplink medžius ir krūmus

Aplink krūmus ir medžius šienaukite atsargiai – saugokite, kad vielutė jų neliestų.

Pažeidus kamieną augalai gali žūti.

Kad galėtumėte geriau valdyti prietaisą, naudokite reguliuojamą rankeną ir medžio kamieno apsaugai skirtą apsauginį lankelį **9** (tiekiamas tik su ART 30/3000 COMBITRIM – modeliams ART 23/26/2300/2600 COMBITRIM tokį lankelį galima įsigyti kaip papildomą priedą).

Vielutės ištraukimas

Vejos pakraščių dailinimo padėtyje (žr. J pav.) vielutės neilginkite ir netrumpinkite. Vielutės atlaisvinimo mygtukas **20 gali labai įkaisti.**

Besisukanti vielutė gali sudilti arba nutrūkti. Tada pastebėsite, kad variklis veikia be apkrovos ir žolė nepjaunama.

L Veikiančią žoliapjovę atremkite į tvirtą pagrindą, stipriai paspauskite žemyn ir vėl atleiskite (reikiama prispaudimo jėga apie 3 kg). Kiekvieną kartą paspaudus ir atleidus žoliapjovę vielutės atlaisvinimo mygtukas **20** atlaisvina vielutės stabdį. Tada iš ritės išlenda apie 4 cm vielutės.

Jei vielutė yra nulūžusi, siekiant atstatyti visą jos ilgį, reikia paspausti du kartus.

M Jei vielutės ilgis viršija didžiausią pjovimo zonos skersmenį, apsauginio gaubto **10** krašte įstatytas peilis **24** nupjauna ją reikiamu ilgiu.

Techinė priežiūra

Prieš atliekant bet kokius prietaiso aptarnavimo, reguliavimo ar priežiūros darbus reikia ištraukti kištuką iš elektros tinklo lizdo.

Nuoroda: reguliariai atlikite prietaiso aptarnavimo ir priežiūros darbus, kad jis ilgai ir patikimai tarnautų.

Reguliariai reikia tikrinti, ar nėra akivaizdžių prietaiso pažeidimų, pvz., atsilaisvinusių jungčių ir susidėvėjusių ar pažeistų dalių.

Patikrinkite, ar nepažeisti ir tinkamai uždėti gaubtai ir apsauginiai įtaisai. Prieš pradėdami naudoti atlikite būtinus techninės priežiūros ir remonto darbus.

Jei nepaisant kruopščios gamybos ir patikrinimo žoliapjovė sugestų, jos remontas turi būti atliekamas įgaliotose Bosch elektrinių įrankių remonto dirbtuvėse.

Ješkant informacijos ir užsakant atsargines dalis būtina nurodyti dešimtženklį prietaiso užsakymo numerį.

Ritės priežiūra



Prieš atliekant bet kokius prietaiso aptarnavimo, reguliavimo ar priežiūros darbus reikia ištraukti kištuką iš elektros tinklo lizdo.

M Vielutės ritės pakeitimas

Prilaikykite ritės laikiklį **23**.

Ritės gaubtelį **21** pasukite prieš laikrodžio rodyklę ir jį nuimkite.

Iš gaubtelio išimkite tuščią ritę **25**.

Naujos ar užpildytos ritės vielutę **22** perkirkite per ritės gaubtelyje esančią skylutę ir ritę įstatykite į gaubtelį **21**.

Iš ritės ištraukite maždaug 9 cm ilgio pjaunamosios vielutės galą.

Ritę su gaubteliu **21** tinkamai uždėkite ant ritės laikiklio (suduriamasis užraktas) ir paspaudę pasukite dešininį iki atramos.

Storos pjaunamosios vielutės ritės uždėjimas

Prilaikykite ritės laikiklį **23**.

Ritės gaubtelį **21** pasukite prieš laikrodžio rodyklę ir jį nuimkite.

Ritę su stora pjaunamąja vielute **14** tinkamai uždėkite ant ritės laikiklio (suduriamasis užraktas), paspauskite žemyn ir sukite pagal laikrodžio rodyklę iki atramos (pasigirs fiksatoriaus trakstelėjimas).

ⓘ Jei stora vielutė nulūžta, ritę nuimkite, kaip aprašyta aukščiau, ir įtvirtinkite joje atsarginę storą vielutę **13**, kaip parodyta paveikslėlyje.

Atsarginę vielutę galima laikyti įtvirtintą specialiame laikiklyje, kaip pavaizduota pagrindiniame paveikslėlyje.

N Vielutės papildymas

Ritę **25** nuimkite, kaip aprašyta aukščiau.

Dviem pirštais suspauskite vielutės stabdį **27**, pastumkite jį į priekį ir nuimkite nuo ritės per mažesnio skersmens ritės skritulį.

Iš atsarginio vielutės ritinio atpjaukite apie 8 m ilgio gabalą. Jos galą įsprauskite į išpjovą ritėje – palikite apie 4 mm ilgio galiuką išsikišusį į išorę.

Sukite ritę rodyklės kryptimi ir tvarkingais sluoksniais įtempdami suvyniokite ant jos pjaunamąją vielutę.

Vielutę perkirkite iš vidaus per vielutės stabdyje **27** esantį plyšį **26**.

Laikydami įtemptą vielutę, stabdį **27** vėl užmaukite ant ritės per mažesnio skersmens ritės skritulį.

Ritę įdėkite į gaubtelį, kaip aprašyta aukščiau.

Nuoroda: naudokite tik Bosch atsarginę pjaunamąją vielutę. Ši vielutė pasižymi geresnėmis pjovimo ir ištraukimo savybėmis. Naudojant kitokias vielutes, darbo našumas bus mažesnis.

Po žolės pjovimo / žoliapjovės laikymas



Prieš atliekant bet kokius prietaiso aptarnavimo, reguliavimo ar priežiūros darbus reikia ištraukti kištuką iš elektros tinklo lizdo.

Žoliapjovės išorinę dalį kruopščiai nuvalykite švelniu šepetėliu ir skudurėliu. Nenaudokite vandens, tirpiklių ar poliravimo priemonių. Nuvalykite žolės likučius ir nešvarumus, ypač nuo ventiliacinių angų **8**.

Žoliapjovę paguldykite ant šono ir išvalykite apsauginio gaubto **10** vidų. Prikibusius žolės likučius pašalinkite mediniu ar plastmasiniu strypeliu.

Pakabinkite laidą ant įtaisyto laido laikiklio. **NEVNIOKITE** maitinimo laido ir ilginamojo laido aplink laido laikiklį ir apsauginį gaubtą. Jei laidas liesis su pjaunamuoju peiliu, jis gali būti pažeidžiamas. Laidą kabinkite TIK ant laido laikiklio.

Galimi gedimai

Šioje lentelėje rasite nuorodas, kokie yra gedimų požymiai ir kokių veiksmų reikia imtis, jei prietaisas blogai veikia. Jei problema nebus nustatyta ir pašalinta, kreipkitės į remonto dirbtuves.

Dėmesio: prieš ieškodami gedimo išjunkite prietaisą ir ištraukite kištuką.

Gedimas	Galima priežastis	Pagalba
Žoliapjovė neveikia	Nėra tinklo įtampos Pažeistas kištukinis lizdas Pažeistas ilginamasis laidas Suveikė saugiklis	Patikrinkite ir įjunkite Naudokitės kitu kištukiniu lizdu Laidą patikrinkite, jei reikia, pakeiskite Saugiklį pakeiskite
Žoliapjovė veikia su pertrūkiais	Pažeistas ilginamasis laidas Pažeisti vidiniai mašinos laidai	Laidą patikrinkite, jei reikia, pakeiskite Kreipkitės į remonto dirbtuves
Prietaisas perkrautas	Per aukšta žolė	Pjaukite palaipsniui, per kelis kartus
Prietaisas nepjauna	Per trumpa vielutė /vielutė nulūžusi	Rankiniu ar automatiu būdu ištraukite vielutę
Vielutė nepailginama	Ritė tuščia Vielutė susipainiojo ritėje	Patikrinkite ritę Jei reikia, suvyniokite iš naujo
Pjaunamoji vielutė nuolat trūksta	Vielutė susipainiojo ritėje Žoliapjovė naudojama netinkamai	Jei reikia, suvyniokite iš naujo Pjaukite tik vielutės galu, saugokite, kad ji nesiliestų prie akmenų, sienų ir kitokių kietų paviršių. Kad pjautumėte visu pjaunamuoju pločiu, vielutę reguliariai pailginkite.

Šalinimas

Elektrinis įrankis, papildoma įranga ir pakuotė yra pagaminti iš medžiagų, tinkančių antriniam perdirbimui, ir vėliau privalo būti atitinkamai perdirbti.

Tik ES šalims:



Nemeskite elektrinių įrankių į buitinių atliekų kontenerius! Pagal Europos direktyvą 2002/96/EB dėl elektros ir elektroninės įrangos atliekų ir šios direktyvos perkėlimo į nacionalinę teisę aktus, naudoti nebetinkami

elektriniai įrankiai turi būti surenkami atskirai ir perdirbami aplinkai nekenksmingu būdu.

Klientų aptarnavimo skyrius ir klientų konsultavimo tarnyba

Klientų aptarnavimo skyriuje gausite atsakymus į klausimus, susijusius su jūsų gaminio remontu, technine priežiūra bei atsarginėmis dalimis. Detalios brėžinys ir informaciją apie atsargines dalis rasite čia:

www.bosch-pt.com

Bosch klientų konsultavimo tarnybos specialistai mielai jums patars gaminių ir papildomos įrangos pirkimo, naudojimo bei nustatymo klausimais.

Lietuva

Bosch įrankių servisas

Informacijos tarnyba: +370 (037) 713350

Įrankių remontas: +370 (037) 713352

Faksas: +370 (037) 713354

El. paštas: service-pt@lv.bosch.com

Atitikties deklaracija

Triukšmo vertės išmatuotos pagal 2000/14/EB (1,60 m aukštyje, 1 m atstumu).

Pagal A skalę išmatuotas prietaiso triukšmo lygis tipiniu atveju siekia: garso slėgio lygis 85 dB(A); garso galios lygis 95 dB(A). Paklaida K=1 dB.

Dirbkite su klausos apsaugos priemonėmis!

Vibracijos bendroji vertė (trijų krypčių atstojamasis vektorius) nustatyta pagal EN 60335:

Vibracijos emisijos vertė $a_h = 3,5 \text{ m/s}^2$, paklaida $K = 2 \text{ m/s}^2$.

Atsakingai pareiškiame, kad skyriuje „Techniniai duomenys“ aprašytas gaminys atitinka žemiau pateiktus standartus arba norminius dokumentus:

EN 60335 pagal Direktyvų 2004/108/EB, 98/37/EB (iki 2009.12.28), 2006/42/EB (nuo 2009.12.29), 2000/14/EB reikalavimus.

2000/14/EB: garantuotas garso galios lygis 96 dB(A).

Atitikties vertinimas atliktas pagal VI priedą.

Produkto kategorija: 33

Notifikuota įstaiga: SRL, Sudbury, England, Nr. 1088

Techninė byla laikoma: Bosch Lawn and Garden Ltd., PT-LG/EAE, Stowmarket, Suffolk IP14 1EY, England

Leinfelden, 21.10.2009

Dr. Egbert Schneider
Senior Vice President
Engineering

Dr. Eckerhard Strötgen
Head of Product
Certification

Dr. Egbert Schneider *Dr. Eckerhard Strötgen*

Robert Bosch GmbH, Power Tools Division

Galimi techniniai pakeitimai



Robert Bosch GmbH
Power Tools Division
70745 Leinfelden-Echterdingen
Germany

www.bosch-pt.com

F 016 L70 621 (2009.11) O/194 UNI



3 165140 706216