

Register your new Bosch now:
www.bosch-home.com/welcome



BGS3..
Relyy'y



BOSCH

de Gebrauchsanweisung
en Operating instructions
fr Notice d'utilisation
it Istruzioni per l'uso
nl Gebruiksaanwijzing
da Brugsanvisning
no Brugsanvisning
sv Brugsanvisning
fi Käyttöohje
es Instrucciones de uso

pt Instruções de utilização
el Οδηγίες χρήσης
tr Kullanım kılavuzu
pl Instrukcja obsługi
hu Használati utasítás
bg Инструкция за ползване
ru Инструкция по эксплуатации
ro Instrucțiuni de folosire
uk Інструкція з експлуатації
ar إرشادات الاستخدام

de	Sicherheit	2
	Gebrauchsanleitung	31
en	Safety information	3
	Instructions for use	35
fr	Consignes de sécurité	5
	Mode d`emploi	40
it	Norme di sicurezza	6
	Istruzioni per l`uso	44
nl	Veiligheidsvoorschriften.....	8
	Gebruiksaanwijzing	49
da	Sikkerhedsanvisninger	9
	Brugsanvisning	53
no	Sikkerhetsanvisninger.....	11
	Bruksanvisning	57
sv	Säkerhetsanvisningar.....	12
	Bruksanvisning	61
fi	Turvaohjeet	13
	Käyttöohje.....	65
es	Consejos y advertencias de seguridad	14
	Instrucciones de uso	69
pt	Indicações de segurança	15
	Manual de instruções	73
el	Υποδείξεις ασφαλείας.....	17
	Οδηγίες Χρήσης	78
tr	Güvenlik bilgileri	18
	Kullanma kılavuzu	82
pl	Wskazówki dotyczące bezpieczeństwa	20
	Instrukcja użytkowania	87
hu	Biztonsági útmutató.....	21
	Használati utasítás.....	91
bg	Указания за безопасност.....	23
	струкция за наична на ползване.....	95
ru	Правила техники безопасности	24
	Описание прибора	100
ro	Instrucțiuni de siguranță	26
	Instrucțiuni utilizare	104
uk	ехніка безпеки	27
	Секилаад пилососа.....	109

30.....	إرشادات الأمان
117.....	إرشادات الاستخدام.....

ar

Die Gebrauchsanweisung bitte aufbewahren.
Bei Weitergabe des Staubsaugers an Dritte bitte Gebrauchsanweisung mitgeben.

Bestimmungsgemäße Verwendung

Dieser Staubsauger ist für den Gebrauch im Haushalt und nicht für gewerbliche Zwecke bestimmt. Den Staubsauger ausschließlich gemäß den Angaben in dieser Gebrauchsanweisung verwenden. Der Hersteller haftet nicht für eventuelle Schäden, die durch nicht bestimmungsgemäßen Gebrauch oder falsche Bedienung verursacht werden. Deshalb beachten Sie bitte unbedingt die nachfolgenden Hinweise!

Der Staubsauger darf nur bedient werden mit:

- Original-Ersatzteilen, -Zubehör oder -Sonderzubehör

Um Verletzungen und Schäden zu vermeiden, darf der Staubsauger nicht benutzt werden für:

- das Absaugen von Menschen oder Tieren.
- das Aufsaugen von:
 - Kleinlebewesen (z. B. Fliegen, Spinnen, ...).
 - gesundheitsschädlichen, scharfkantigen, heißen oder glühenden Substanzen.
 - feuchten oder flüssigen Substanzen.
 - leicht entflammaren oder explosiven Stoffen und Gasen.
 - Asche, Ruß aus Kachelöfen und Zentral- Heizungsanlagen.
 - Tonerstaub aus Druckern und Kopierern.

Sicherheitshinweise

Dieser Staubsauger entspricht den anerkannten Regeln der Technik und den einschlägigen Sicherheitsbestimmungen.

- Das Gerät kann von Kindern ab 8 Jahren und darüber und von Personen mit verringerten physischen, sensorischen oder mentalen Fähigkeiten oder Mangel an Erfahrung und / oder Wissen benutzt werden, wenn sie beaufsichtigt werden oder bezüglich des sicheren Gebrauchs des Gerätes unterwiesen wurden und die daraus resultierenden Gefahren verstanden haben.
- Kinder dürfen nicht mit dem Gerät spielen.
- Reinigung und Benutzer-Wartung dürfen nicht durch Kinder ohne Beaufsichtigung durchgeführt werden.

- Plastiktüten und Folien sind außer Reichweite von Kleinkindern aufzubewahren und zu entsorgen.
=> Es besteht Erstickungsgefahr!

Sachgemäßer Gebrauch

- Staubsauger nur gemäß Typenschild anschließen und in Betrieb nehmen.
 - Niemals ohne Filterbeutel bzw. Staubbehälter, Motorschutz - und Ausblasfilter saugen.
=> Gerät kann beschädigt werden!
 - Vermeiden Sie das Saugen mit Düse und Rohr in Kopfnähe.
=> Es besteht Verletzungsgefahr!
 - Beim Saugen auf Treppen muss das Gerät immer unterhalb des Benutzers stehen.
 - Das Netzanschlusskabel und den Schlauch nicht zum Tragen / Transportieren des Staubsaugers benutzen.
 - Wenn die Netzanschlussleitung dieses Gerätes beschädigt ist, muss sie durch den Hersteller oder seinen Kundendienst oder eine ähnlich qualifizierte Person ersetzt werden, um Gefährdungen zu vermeiden.
 - Bei mehrstündigem Dauerbetrieb Netzanschlusskabel vollständig ausziehen.
 - Nicht am Anschlusskabel, sondern am Stecker ziehen, um das Gerät vom Netz zu trennen.
 - Das Netzanschlusskabel nicht über scharfe Kanten ziehen und nicht einquetschen.
 - Vor allen Arbeiten am Staubsauger Netzstecker ziehen.
 - Beschädigten Staubsauger nicht in Betrieb nehmen. Beim Vorliegen einer Störung Netzstecker ziehen.
 - Um Gefährdungen zu vermeiden, dürfen Reparaturen und Ersatzteileaustausch am Staubsauger nur vom autorisierten Kundendienst durchgeführt werden.
 - Staubsauger vor Witterungseinflüssen, Feuchtigkeit und Hitzequellen schützen.
 - Keine brennbaren oder alkoholhaltigen Stoffe auf die Filter (Filterbeutel, Motorschutzfilter, Ausblasfilter etc.) geben.
 - Staubsauger ist für den Baustellenbetrieb nicht geeignet.
=> Einsaugen von Bauschutt kann zur Beschädigung des Gerätes führen.
 - Gerät ausschalten, wenn nicht gesaugt wird.
 - Ausgediente Geräte sofort unbrauchbar machen, danach das Gerät einer ordnungsgemäßen Entsorgung zuführen.
- ! **Bitte beachten**
- Die Netzsteckdose muss über eine Sicherung von mindestens 16A abgesichert sein. Sollte die Sicherung beim Einschalten des Gerätes einmal ausgelöst werden, so kann dies daran liegen, dass gleichzeitig andere Elektrogeräte mit hohem Anschlusswert am gleichen Stromkreis angeschlossen sind. Das Auslösen der Sicherung ist vermeidbar, indem Sie vor dem Einschalten des Gerätes die niedrigste Leistungsstufe einstellen und erst danach eine höhere Leistungsstufe wählen.

Hinweise zur Entsorgung

■ Verpackung

Die Verpackung schützt den Staubsauger vor Beschädigung auf dem Transport. Sie besteht aus umweltfreundlichen Materialien und ist deshalb recycelbar. Entsorgen Sie nicht mehr benötigte Verpackungsmaterialien an den Sammelstellen für das Verwertungssystem »Grüner Punkt«.

■ Altgerät

Altgeräte enthalten vielfach noch wertvolle Materialien. Geben Sie deshalb Ihr ausgedientes Gerät bei Ihrem Händler bzw. einem Recyclingcenter zur Wiederverwertung ab. Aktuelle Entsorgungswege erfragen Sie bitte bei Ihrem Händler oder Ihrer Gemeindeverwaltung.

■ Entsorgung Filter und Filterbeutel

Filter und Filterbeutel sind aus umweltverträglichen Materialien hergestellt. Sofern sie keine Substanzen enthalten, die für den Hausmüll verboten sind, können sie über den normalen Hausmüll entsorgt werden.

en

Please keep this instruction manual for future reference.

When passing the vacuum cleaner on to a third party, also pass on this instruction manual.

Intended use

This appliance is intended for domestic use only and not for commercial use. Only use this vacuum cleaner in accordance with the information provided in this instruction manual. The manufacturer shall not accept any responsibility for damage caused by improper use or incorrect operation.

You must therefore note the following points.

The vacuum cleaner must only be operated with:

- Original replacement parts, accessories or special accessories

In order to prevent injuries and damage, the vacuum cleaner must not be used for:

- Vacuuming persons or animals.
- Vacuuming up:
 - Small creatures (e.g. flies, spiders, etc.).
 - Hazardous, sharp-edged, hot or red-hot substances.
 - Damp or liquid substances.
 - Highly flammable or explosive substances and gases.
 - Ash, soot from tiled stoves and central heating systems.
 - Toner dust from printers and copiers.

Safety information

This vacuum cleaner complies with the recognised rules of technology and the relevant safety regulations.

- The appliance may be used by children over the age of 8 years and by persons with reduced physical, sensory or mental capacity or by persons with a lack of experience or knowledge if they are supervised or have been instructed on the safe use of the appliance and they have understood the potential dangers of using the appliance.
- Children must never play with the appliance.
- Cleaning and user maintenance must never be carried out by children without supervision.
- Plastic bags and films must be kept out of the reach of children and disposed of.
=> There is a risk of suffocation.

Proper use

- The vacuum cleaner must only be connected and operated as specified on the rating plate.
- Never vacuum without the dust bag or dust container, motor protection or exhaust filter.
=> This may damage the appliance.
- Keep the vacuum cleaner away from your head when using nozzles and tubes.
=> There is a risk of injury.
- When vacuuming stairs, the appliance must always be positioned below the user.
- Do not use the power cord or the hose to carry or transport the vacuum cleaner.
- If the power cord of this appliance is damaged, it must be replaced by the manufacturer, customer service or a similarly qualified person, in order to prevent injury.
- Fully extend the power cord when using the vacuum cleaner continuously for several hours.
- When disconnecting the appliance from the mains, pull the plug itself to remove it; do not pull on the power cord.
- Do not pull the power cord over sharp edges or allow it to become trapped.
- Pull out the mains plug before carrying out any work on the vacuum cleaner.
- Do not operate the vacuum cleaner if it is damaged. Unplug the appliance from the mains if a fault is detected.
- For safety reasons, only authorised after-sales service personnel are permitted to carry out repairs and fit replacement parts to the vacuum cleaner.
- Protect the vacuum cleaner from outside weather conditions, moisture and sources of heat.
- Do not pour flammable substances or substances containing alcohol onto the filters (dust bag, motor protection filter, exhaust filter, etc.).
- The vacuum cleaner is not suitable for use on construction sites.
=> Vacuuming up building rubble may damage the appliance.
- Switch off the appliance when it is not in use.
- At the end of its service life, the appliance should immediately be rendered unusable, then disposed of in an appropriate manner.

! Please note

- The mains socket must be protected by at least a 16-amp circuit breaker.
If a circuit breaker is tripped when you switch on the vacuum cleaner, this may be because other electrical appliances which have a high current draw are connected to the same power circuit. To prevent the fuse from blowing, select the lowest power setting before switching the appliance on, and increase the power only once it is running.

Instructions on disposal

■ Packaging

The packaging is designed to protect the vacuum cleaner from being damaged during transportation. It is made of environmentally friendly materials and can be recycled. Dispose of packaging that is no longer required at an appropriate recycling point.

■ Old appliances

Old appliances still contain many valuable materials. You should therefore take appliances that have reached the end of their service life to your retailer or recycling centre so that they can be recycled. For current disposal methods, enquire at a retailer or your local council.

■ Disposal of filters and dust bags

Filters and dust bags are manufactured from environmentally friendly materials. Provided they do not contain substances that are not permitted in household waste, you can dispose of them with your normal household waste.

Conservez cette notice d'utilisation. Si vous remettez l'aspirateur à une tierce personne, veuillez-y joindre sa notice d'utilisation.

Utilisation conforme aux prescriptions et à l'emploi prévu

Cet aspirateur est destiné à une utilisation domestique et non professionnelle. Utilisez l'aspirateur exclusivement selon les indications figurant dans cette notice d'utilisation. Le fabricant n'est pas responsable d'éventuels dommages résultant d'une utilisation inappropriée ou d'une manipulation incorrecte. Veuillez donc respecter impérativement les consignes suivantes !

L'aspirateur doit être utilisé uniquement avec :

- des pièces de rechange ou accessoires d'origine

Pour éviter des blessures et des dommages, l'aspirateur ne doit pas être utilisé pour :

- aspirer sur des personnes ou des animaux.
- l'aspiration de :
 - petits organismes vivants (p.ex. mouches, araignées, ...).
 - substances nocives, coupantes, chaudes ou incandescentes.
 - substances humides ou liquides.
 - substances et gaz facilement inflammables ou explosifs.
 - cendres, suie des poêles et d'installations de chauffage central.
 - poussières de toner provenant d'imprimantes et de photocopieurs.

Consignes de sécurité

Cet aspirateur répond aux règles techniques reconnues et aux prescriptions de sécurité applicables.

- L'appareil peut être utilisé par des enfants à partir de 8 ans et par des personnes ayant des capacités physiques, sensorielles ou mentales restreintes ou ayant un manque d'expérience et / ou de connaissances s'ils sont sous surveillance ou ont été informés de la manipulation sûre de l'appareil et ont compris les dangers qui en résultent.
- Les enfants ne doivent pas jouer avec l'appareil.
- Le nettoyage et la maintenance ne doivent pas être effectués par des enfants sans surveillance.

- Les sacs plastiques et les films doivent être conservés hors de la portée de jeunes enfants et être éliminés.
=> Il y a risque d'asphyxie !

Utilisation correcte

- Raccorder et mettre l'aspirateur en service uniquement selon les indications figurant sur la plaque signalétique.
- Ne jamais aspirer sans sac aspirateur ou bac à poussière, filtre de protection du moteur et filtre de sortie d'air.
=> L'appareil peut être endommagé !
- Éviter d'aspirer avec le suceur et le tube à proximité de la tête.
=> Il y a risque de blessures !
- Lors de l'aspiration sur des escaliers, l'appareil doit toujours se trouver plus bas que l'utilisateur.
- Ne pas utiliser le cordon électrique et le flexible pour porter / transporter l'aspirateur.
- Lorsque le cordon électrique de cet appareil est endommagé, il doit être remplacé par les soins du fabricant ou de son SAV ou une personne disposant de qualifications similaires afin d'éviter tout danger.
- En cas de fonctionnement continu de plusieurs heures, dérouler complètement le cordon électrique.
- Ne pas tirer sur le cordon électrique mais sur la fiche, pour débrancher l'appareil de la prise.
- Ne pas tirer le cordon électrique à proximité d'arêtes coupantes et ne pas le coincer.
- Avant tous les travaux sur l'aspirateur, retirer la fiche de la prise.
- Ne pas mettre l'aspirateur en service s'il est défectueux. En cas de panne, retirer la fiche de la prise.
- Pour éviter tout risque de danger, seul le service après-vente agréé est autorisé à effectuer des réparations et à remplacer des pièces sur l'aspirateur.
- Ne pas exposer l'aspirateur aux influences atmosphériques, à l'humidité ni aux sources de chaleur.
- Ne pas mettre des substances inflammables ou à base d'alcool sur les filtres (sac aspirateur, filtre de protection du moteur, filtre de sortie d'air etc.).
- L'aspirateur n'est pas approprié au travail de chantier.
=> L'aspiration de gravats risque d'endommager l'appareil.
- Eteignez l'appareil si vous ne l'utilisez pas.
- Rendre immédiatement inutilisables les appareils hors d'usage, ensuite mettre l'appareil au rebut de façon réglementaire.

Important

- La prise de secteur doit être protégée par un fusible d'au moins 16 A.
Si le disjoncteur se déclenche lors de la mise en marche de l'appareil, ceci peut être dû au fait que d'autres appareils électriques d'une puissance connectée élevée sont branchés en même temps sur le même circuit électrique.
Le déclenchement du disjoncteur peut être évité en réglant l'appareil sur la plus faible puissance avant de le mettre en marche et en le réglant ensuite sur une puissance supérieure.

Consignes pour la mise au rebut

■ Emballage

L'emballage protège l'aspirateur pendant le transport. Il est constitué de matériaux écologiques et est donc recyclable. Les matériaux d'emballage qui ne sont plus utilisés doivent être mis au rebut aux points collecteurs du système de recyclage « Point vert ».

■ Appareil usagé

Les appareils usagés contiennent souvent des matériaux précieux. Il faut donc apporter l'appareil usagé au revendeur ou à un centre de recyclage pour la revalorisation. Pour connaître les possibilités d'élimination actuelles, renseignez-vous auprès du revendeur ou de la mairie.

■ Elimination des filtres et des sacs

Les filtres et les sacs ont été fabriqués avec des matériaux compatibles avec l'environnement. Ils peuvent être éliminés avec les ordures ménagères ordinaires, à condition qu'ils ne contiennent aucune substance prohibée.

it

Conservare le istruzioni per l'uso. In caso di cessione dell'aspirapolvere a terzi, si raccomanda di consegnare anche le istruzioni per l'uso.

Utilizzo conforme

Questo aspirapolvere è destinato esclusivamente all'utilizzo in ambito domestico e non è adatto all'uso industriale. Utilizzare l'aspirapolvere soltanto così come indicato dalle presenti istruzioni per l'uso. Il costruttore non si assume alcuna responsabilità per gli eventuali danni causati da un utilizzo non conforme o errato.

Si raccomanda pertanto di osservare scrupolosamente le seguenti avvertenze.

L'aspirapolvere può essere utilizzato esclusivamente con:

- parti di ricambio, accessori o accessori speciali originali

Al fine di evitare lesioni e/o danni, l'aspirapolvere non può essere utilizzato:

- su persone e/o animali.
- Non può altresì essere utilizzato per aspirare:
 - insetti (come mosche, ragni, ecc.)
 - sostanze nocive, oggetti affilati, materiali caldi o incandescenti
 - sostanze umide o liquide
 - sostanze e gas infiammabili o esplosivi
 - cenere, fuliggine delle stufe di maiolica e degli impianti di
 - riscaldamento centrali
 - polvere del toner di stampanti e fotocopiatrici.

Norme di sicurezza

Questo aspirapolvere è conforme alle disposizioni tecniche riconosciute e alle norme di sicurezza in vigore.

- L'apparecchio può essere utilizzato da bambini di età pari o superiore a 8 anni e da persone con ridotte facoltà fisiche, sensoriali o mentali nonché da persone prive di sufficiente esperienza e/o conoscenza dello stesso se sorvegliate o istruite in merito all'utilizzo sicuro dell'apparecchio e consapevoli degli eventuali rischi derivanti da un utilizzo improprio.
- I bambini non devono giocare con l'apparecchio.
- Le operazioni di pulizia e di manutenzione non devono essere effettuate dai bambini senza la supervisione di un adulto.

- Si raccomanda di tenere i sacchetti di plastica e la plastica da imballaggio fuori dalla portata dei bambini e di provvedere al loro smaltimento.
=>Pericolodi soffocamento!

Uso conforme

- Collegare e azionare l'aspirapolvere esclusivamente come indicato sulla targhetta.
- Non utilizzare mai l'aspirapolvere senza sacchetto filtro o contenitore raccogli sporco, filtro di protezione del motore e filtro d'igiene.
=> L'apparecchio può danneggiarsi!
- Non tenere la spazzola e il tubo dell'aspirapolvere in prossimità della testa.
=> Pericolo di lesioni!
- Per la pulizia delle scale l'apparecchio deve trovarsi sempre più in basso rispetto a chi lo usa.
- Non utilizzare il cavo di alimentazione e il tubo flessibile per spostare/trasportare l'aspirapolvere.
- Qualora il collegamento alla rete del presente apparecchio fosse danneggiato, deve essere sostituito dal produttore o dal suo servizio di assistenza tecnica o da un addetto qualificato al fine di evitare situazioni di pericolo.
- In caso di utilizzo dell'apparecchio per diverse ore, estrarre completamente il cavo di alimentazione.
- Per scollegare l'apparecchio dalla corrente elettrica, non tirare il cavo, bensì estrarre la spina.
- Non fare passare il cavo di alimentazione su spigoli vivi e non schiacciarlo.
- Prima di qualsiasi intervento sull'aspirapolvere, estrarre la spina.
- Non utilizzare l'aspirapolvere se danneggiato. In caso di anomalia, estrarre la spina dalla presa.
- Per evitare eventuali lesioni, le riparazioni e le sostituzioni dei componenti dell'aspirapolvere devono essere effettuate esclusivamente dal servizio di assistenza tecnica autorizzato.
- Proteggere l'aspirapolvere dalle intemperie, dall'umidità e dalle sorgenti di calore.
- Non collocare mai sul filtro (sacchetto filtro, filtro di protezione del motore, filtro d'igiene, ecc.) sostanze infiammabili o contenenti alcol.
- L'aspirapolvere non è adatto all'uso nei cantieri.
=> L'aspirazione di macerie può causare il danneggiamento dell'apparecchio.
- Spegnerel'apparecchio se non si desidera utilizzarlo.
- Gli apparecchi dismessi devono essere resi immediatamente inutilizzabili, per essere poi smaltiti in conformità alle normative vigenti in materia.

! Attenzione!

- La presa di corrente deve essere protetta attraverso un dispositivo salvavita di almeno 16 A. Se quando si attiva l'apparecchio scatta il dispositivo salvavita, la causa può essere dovuta al fatto che sono stati collegati contemporaneamente allo stesso circuito altri apparecchi a elevato consumo energetico.
Per evitare di far scattare il dispositivo salvavita, prima di accendere l'apparecchio selezionare il livello di potenza più basso e solo in un secondo momento selezionare un livello di potenza maggiore.

Avvertenze per lo smaltimento

- **Imballaggio**
L'imballaggio protegge l'aspirapolvere contro eventuali danni durante il trasporto. È costituito da materiali non inquinanti e può pertanto essere riciclato. Provvedere allo smaltimento dei materiali di imballaggio non più necessari rivolgendosi ai centri di raccolta per il sistema di riciclaggio "Punto verde".
- **Apparecchio dismesso**
Gli apparecchi dismessi contengono ancora molteplici materiali preziosi. Si consiglia pertanto di restituire l'apparecchio dismesso al proprio rivenditore o a un centro di riciclaggio. Per informazioni sulle modalità del riciclaggio, rivolgersi al proprio rivenditore o all'amministrazione comunale della propria città.
- **Smaltimento del filtro e del sacchetto filtro**
Il filtro e il sacchetto filtro sono costituiti da materiali non inquinanti. A condizione che non contengano alcuna sostanza dannosa, possono essere smaltiti con i normali rifiuti domestici.

De gebruiksaanwijzing goed bewaren. Wanneer u de stofzuiger doorgeeft aan derden de gebruiksaanwijzing erbij voegen.

Gebruik volgens de voorschriften

Deze stofzuiger is alleen voor huishoudelijk en niet voor zakelijk gebruik bestemd. De stofzuiger uitsluitend gebruiken zoals aangegeven in deze gebruiksaanwijzing. De fabrikant is niet aansprakelijk voor eventuele schade die ontstaat wanneer het apparaat niet volgens de voorschriften of op een verkeerde manier wordt gebruikt.

Volg daarom beslist de volgende aanwijzingen op!

De stofzuiger mag alleen maar worden gebruikt met:

- originele onderdelen, -toebehoren of -extra toebehoren

Om letsel en schade te voorkomen mag de stofzuiger niet worden gebruikt voor:

- het schoonzuigen van mensen of dieren.
- het opzuigen van:
 - insecten (bijv. vliegen, spinnen, ...).
 - substanties die schadelijk voor de gezondheid, heet of gloeiend zijn, of scherpe randen hebben.
 - vochtige of vloeibare stoffen.
 - licht ontvlambare of explosieve stoffen en gassen.
 - as, roet uit haarden en centrale verwarmingsinstallaties.
 - tonerstof van printers en kopieerapparaten.

Veiligheidsvoorschriften

Deze stofzuiger voldoet aan de erkende regels van de techniek en de betreffende veiligheidsbepalingen.

- Dit apparaat kan worden gebruikt door kinderen vanaf 8 jaar en door personen met beperkte fysieke, sensorische of geestelijke vermogens of personen die gebrek aan kennis of ervaring hebben, wanneer zij onder toezicht staan of met het oog op een veilig gebruik volledig over de bediening van het apparaat zijn geïnformeerd en op de hoogte zijn van de gevaren die hieruit kunnen voortvloeien.
- Kinderen mogen niet met het apparaat spelen.
- Reiniging en onderhoud mogen niet worden uitgevoerd door kinderen als zij niet onder toezicht staan.

- Plastic zakken en folie dienen buiten bereik van kinderen te worden bewaard en afgevoerd.
=> Er bestaat gevaar voor verstikking!

Juist gebruik

- De stofzuiger alleen volgens het typeplaatje aansluiten en in gebruik nemen.
 - Nooit zuigen zonder filterzak of stofreservoir, motorbeveiligings- en uitblaasfilter.
=> Het apparaat kan beschadigd raken!
 - Vermijd het zuigen met mondstuk en buis in de buurt van uw hoofd
=> Er bestaat gevaar voor letsel!
 - Bij het zuigen op trappen moet het toestel altijd onder de gebruiker staan.
 - Het elektriciteits snoer en de slang niet gebruiken om de stofzuiger te dragen / transporteren.
 - Raakt de voedingskabel van dit apparaat beschadigd, dan dient deze door de fabrikant, zijn servicedienst of iemand met de juiste kwalificaties te worden vervangen, ter voorkoming van gevaarlijke situaties.
 - Bij continu gebruik gedurende vele uren het elektriciteits snoer volledig uittrekken.
 - Niet aan het elektriciteits snoer maar aan de stekker trekken om het apparaat van het net te koppelen.
 - Het elektriciteits snoer niet over scherpe kanten trekken en niet bekneld laten raken.
 - Voor alle werkzaamheden aan de stofzuiger de stekker uit het stopcontact halen.
 - De stofzuiger niet in gebruik nemen wanneer hij beschadigd is. In het geval zich een storing voordoet de stekker uit het stopcontact halen.
 - Om risico's te voorkomen mogen reparaties aan de stofzuiger en de vervanging van onderdelen alleen worden uitgevoerd door onze klantenservice.
 - De stofzuiger beschermen tegen weersinvloeden, vocht en hittebronnen.
 - Zorg ervoor dat er geen brandbare of alcoholhoudende stoffen op de filters (filterzak, motorbeveiligingsfilter, uitblaasfilter, etc.) terecht komen.
 - De stofzuiger is niet geschikt voor gebruik op bouwplaatsen.
=> Opzuigen van bouwpuin kan leiden tot beschadiging van het toestel.
 - Het toestel uitschakelen wanneer het niet wordt gebruikt.
 - Versleten apparaten onmiddellijk onbruikbaar maken, het toestel daarna op een verantwoorde wijze afvoeren.
- ! Let op**
- Als de zekering in de meterkast bij het inschakelen van het toestel wordt geactiveerd, dan kan dit worden veroorzaakt doordat er tegelijkertijd meerdere elektrische apparaten met hoge aansluitwaarde op hetzelfde stroomcircuit zijn aangesloten.
De zekering wordt onvermijdelijk geactiveerd wanneer u alvorens het toestel aan te zetten de laagste stand instelt en pas daarna een hogere stand kiest.

Instructies voor recycling

■ Verpakking

De verpakking beschermt de stofzuiger tegen beschadiging tijdens het transport. Deze bestaat uit milieuvriendelijk materiaal en is daarom recyclebaar. Breng verpakkingsmateriaal dat u niet meer nodig heeft naar een verzamelplaats voor de verwerking van afval.

■ Oude toestellen

Oude apparaten bevatten vaak nog waardevol materiaal. Geef daarom uw oude toestel voor hergebruik af aan uw handelaar of een recyclecentrum. Informatie over actuele methoden van afvalverwijdering kunt u krijgen bij uw handelaar of uw gemeente.

■ Afvoer van filters en filterzakken

Filter en filterzak zijn gemaakt van milieuvriendelijke materialen. Voor zover deze geen stoffen bevatten die niet toegestaan zijn als huisvuil, kunnen ze via het normale huisvuil worden afgevoerd.

da

Opbevar brugsanvisningen.

Sørg for, at brugsanvisningen medfølger, hvis støvsugerens gives videre til andre.

Anvendelse iht. formål

Denne støvsuger er kun beregnet til brug i private husholdninger og ikke til erhvervsmæssig anvendelse. Støvsugeren må udelukkende anvendes i overensstemmelse med angivelserne i denne brugsanvisning. Producenten hæfter ikke for evt. skader, der er opstået som følge af ukorrekt anvendelse eller forkert betjening.

Overhold derfor altid nedenstående anvisninger!

Støvsugeren må kun bruges med:

- Originale reservedele, originalt tilbehør eller ekstra tilbehør

For at undgå tilskadekomst og beskadigelser må støvsugeren ikke benyttes til:

- Støvsugning af mennesker eller dyr.
- Opsugning af:
 - Smådyr (f.eks. fluer, edderkopper etc.).
 - Sundhedsskadelige, skarpe, varme eller glødende substanser.
 - Fugtige eller flydende substanser.
 - Letantændelige eller eksplosive stoffer og gasser.
 - Aske, sod fra brændeovne og centralvarmeanlæg.
 - Tonerstøv fra printere eller kopimaskiner.

Sikkerhedsanvisninger

Denne støvsuger opfylder de anerkendte tekniske standarder og de relevante sikkerhedsbestemmelser.

- Dette apparat kan benyttes af børn fra 8 år og derover, samt af personer med reducerede fysiske, sensoriske eller mentale evner og / eller manglende erfaring eller viden, hvis de er under opsigt eller er blevet instrueret i sikker brug af apparatet og har forstået de farer og risici, der kan være forbundet med brugen af apparatet.
- Apparatet er ikke legetøj for børn.
- Rengøring og vedligeholdelse må ikke udføres af børn, uden at de er under opsigt.
- Plastikposer og folier skal være uden for børns rækkevidde, både når materialet opbevares eller kasseres.
=>Der er fare for kvælning!

Korrekt anvendelse

- Støvsugeren må kun tilsluttes og anvendes iht. typeskiltet.
- Der må aldrig støvsuges uden filterpose hhv. støvbeholder, motorbeskyttelses- og udblæsningsfilter.
=> Apparatet kan blive beskadiget!
- Undgå at støvsuge med mundstykke eller rør i nærheden af hovedet.
=> Der er fare for tilskadekomst!
- Ved støvsugning af trapper, skal apparatet altid være placeret lavere end brugeren.
- Benyt ikke nettilslutningsledningen eller slangen til at bære / transportere støvsugeren med.
- Hvis apparatets nettilslutningsledning er beskadiget, skal den udskiftes af fabrikanten, fabrikantens kundeservice eller lignende kvalificeret person for at undgå fare.
- Hvis støvsugeren anvendes uafbrudt i flere timer, skal nettilslutningsledningen rulles helt ud.
- Træk ikke i tilslutningsledningen men i stikket for at tage stikket ud af stikkontakten.
- Undlad at trække netledningen hen over skarpe kanter, og sørg for, at den ikke kommer i klemme.
- Træk altid netstikket ud af kontakten, inden der foretages nogen form for arbejde på støvsugeren.
- Støvsugeren må ikke anvendes, hvis den er beskadiget. Træk netstikket ud af kontakten i tilfælde af en funktionsfejl.
- For at undgå fare må reparationer af støvsugeren og udskiftning af reservedele kun udføres af et autoriseret serviceværksted.
- Støvsugeren skal beskyttes mod fugt, vejr og vind samt påvirkning fra varmekilder.
- Hæld ikke brændbare eller alkoholholdige substanser på filtrene (filterpose, motorbeskyttelsesfilter, udblæsningsfilter etc.).
- Støvsugeren er ikke beregnet til anvendelse på byggepladser.
=> Opsugning af byggeaffald kan beskadige apparatet.
- Sluk for apparatet, når der ikke støvsuges.
- Kasserede apparater skal gøres ubrugelige med det samme og herefter bortskaffes efter forskrifterne.

! Bemærk

- Netstikkontakten skal være sikret med en sikring på mindst 16 A.
Hvis sikringen bliver udløst, når støvsugeren tændes, kan årsagen til dette være, at der samtidig er tilsluttet andre elektriske apparater med stort effektforbrug i den samme strømkreds.
For at undgå at udløse sikringen skal støvsugeren indstilles til det laveste effektrin, inden den tændes, og først derefter skal der vælges et højere effektrin.

Anvisninger om bortskaffelse

- **Emballage**
Emballagen beskytter støvsugeren mod beskadigelse under transporten. Den består af miljøvenlige materialer og kan derfor genbruges. Emballage, der ikke skal anvendes mere, bør bortskaffes på genbrugsstationer eller lignende.
- **Kasserede apparater**
Kasserede apparater indeholder mange værdifulde materialer. Aflever derfor kasserede støvsugere hos forhandleren eller i et genbrugscenter. Der kan indhentes oplysninger om gældende bortskaffelsesregler hos forhandleren eller på kommunen.
- **Bortskaffelse af filtre og filterposer**
Filtre og filterposer er fremstillet af miljøvenlige materialer. Hvis de ikke indeholder substanser, som ikke må lægges i normalt husholdningsaffald, kan de bortskaffes som normalt husholdningsaffald.

Ta godt vare på bruksanvisningen. Bruksanvisningen må følge med når støvsugeren skifter eier.

Tiltenkt bruk

Støvsugeren er kun beregnet for bruk i husholdninger og ikke til nærings- og industriformål. Støvsugeren må bare brukes som beskrevet i denne bruksanvisningen. Produsenten tar ikke ansvar for eventuelle skader som skyldes ikke-forskriftsmessig bruk eller ukyndig betjening.

Les derfor nøye igjennom instruksjonene nedenfor!

Støvsugeren må bare brukes med:

- Originale reservedeler, tilbehør eller spesialtilbehør

For at det ikke skal oppstå skader på personer eller gjenstander, må støvsugeren ikke brukes til:

- støvsuging av mennesker eller dyr.
- oppsuging av:
 - smådyr (fluer, edderkopper osv.).
 - helsefarlige, skarpe, varme eller glødende substanser.
 - fuktige eller flytende substanser.
 - lettantennelige eller eksplosive stoffer og gasser.
 - aske og sot fra vedovner eller sentralvarmeanlegg.
 - tonerstøv fra skrivere eller kopimaskiner.

Sikkerhetsanvisninger

Denne støvsugeren er laget i henhold til anerkjente tekniske prinsipper og gjeldende sikkerhetsbestemmelser.

- Apparatet skal bare brukes av barn over åtte år og personer med nedsatt fysisk, sensorisk eller mental funksjonsevne eller manglende erfaring og/eller kunnskap dersom de er under oppsyn eller har fått tilstrekkelig opplæring i sikker bruk av apparatet og har forstått hvilke farer som kan oppstå.
- Barn skal ikke leke med apparatet.
- Rengjøring og vedlikehold skal ikke utføres av barn uten tilsyn.
- Plastposer og folie skal oppbevares eller kastes utenfor barns rekkevidde.
=> Fare for kvelning!

Forskriftsmessig bruk

- Støvsugeren skal bare kobles til og brukes i henhold til typeskiltet.
- Sug aldri opp noe uten filterpose eller støvbeholder, motorbeskyttelses- og utblåsningsfilter.
=> Apparatet kan bli ødelagt!
- Unngå støvsuging i nærheten av hodet.
=> Fare for personskader!

- Ved støvsuging av trapper må apparatet alltid stå lavere enn brukeren.
- Ikke bruk strømledningen og slangen til å bære/transportere støvsugeren i.
- Dersom det oppstår skader på strømledningen til apparatet, må den erstattes av produsenten eller dennes kundeservice eller en tilsvarende kvalifisert person slik at farlige situasjoner unngås.
- Når apparatet tas ut av bruk i flere timer, skal strømledningen tas ut av støpselet.
- Trekk ikke i ledningen, men i støpselet når du skal ta ledningen ut av stikkkontakten.
- Ikke trekk strømledningen over skarpe kanter og ikke klem den fast.
- Trekk alltid ut støpselet før arbeid på støvsugeren.
- Ikke bruk støvsugeren dersom den har fått skader. Hvis det oppstår feil, må du trekke ut støpselet.
- Reparasjon av støvsugeren og utskifting av reservedeler skal bare utføres av autorisert kundeservice. Dette for å unngå skader.
- Beskytt støvsugeren mot vær og vind, fuktighet og varmekilder.
- Unngå å få brennbare eller alkoholholdige stoffer på filteret (filterpose, motorfilter, utblåsningsfilter etc.).
- Støvsugeren egner seg ikke til bruk på byggeplasser.
=> Oppsuging av byggematerialer kan føre til skader på apparatet.
- Slå av apparatet når du ikke støvsuger.
- Utslitte apparater skal straks gjøres ubrukelige for de rette å leveres til gjenvinningsordning.

! Obs!

- Hvis sikringen løses ut når du slår på maskinen, kan det skyldes at andre elektroniske apparater med høy effekt er tilkoblet samme kurs. Du kan unngå å utløse sikringen ved at du setter apparatet på laveste effektnivå før du slår det på. Velg så et høyere effektnivå når apparatet er slått på.

Informasjon om kassering

- **Emballasje**
Emballasjen beskytter støvsugeren mot skader under transport. Den består av miljøvennlige materialer og kan derfor gjenvinnes. Kast emballasje du ikke har bruk for, på en miljøstasjon.
- **Gammelt apparat**
Gamle apparater inneholder mange materialer som fortsatt kan brukes. Lever derfor det gamle apparatet til forhandleren eller til miljøstasjon for gjenvinning. Du kan få informasjon om mulige måter å kassere apparatet på hos forhandleren eller kommunale myndigheter.
- **Kassering av filter og filterpose**
Filteret og filterposen er fremstilt av miljøvennlige materialer. Hvis de ikke inneholder stoffer som er forbudt å kaste i husholdningsavfall, kan de kastes i husholdningsavfallet.

Spara bruksanvisningen. Se till så att bruksanvisningen medföljer dammsugaren vid ägarbyte.

Avsedd användning

Dammsugaren är bara avsedd för hemmabruk, inte för kommersiellt bruk. Dammsugaren är bara avsedd för användning enligt anvisningarna i bruksanvisningen. Tillverkaren tar inget ansvar för eventuella skador som uppstår på grund av ej avsedd eller felaktig användning.

Följande anvisningar ska därför ovillkorligen följas!

Dammsugaren är bara avsedd för användning med:

- Originalreservdelar, -tillbehör eller -specialtillbehör

Undvik person- och sakskador, använd inte dammsugaren:

- för att dammsuga av människor och djur.
- för att dammsuga av:
 - småkryp (t.ex.flugor, spindlar, ...).
 - hälsofarliga, vassa, heta eller glödande ämnen.
 - fuktiga eller flytande ämnen.
 - lättantändliga eller explosiva ämnen och gaser.
 - aska, sot från kakelugnar och pannor.
 - tonerdamm från skrivare och kopiatorer.

Säkerhetsanvisningar

Dammsugaren motsvarar nuvarande tekniknivå och uppfyller gällande säkerhetsföreskrifter.

- Barn under 8 år och personer med begränsad fysisk, sensorisk eller mental färdighet eller som saknar erfarenhet eller kunskaper får bara använda enheten under överinseende av någon eller om de får lära sig hur man använder enheten säkert och vilka risker som finns.
- Låt inte barn leka med enheten.
- Barn får bara göra rengöring och skötsel under uppsikt.
- Plastpåsar och plastfolie ska hållas utom räckhåll för barn.
=> Kvävningrisk föreligger!

Avsedd användning

- Anslut och använd bara dammsugaren enligt märkskylten.
- Dammsug aldrig utan dammsugarpåse resp. -behållare, motorskydds- och utblåsfilter.
=> Dammsugaren kan skadas!
- Dammsug aldrig med munstycke eller rör i närheten av huvudet. => Olycksrisk!
- Dammsuger du trappor, så ska enheten alltid stå danför användaren.

- Använd inte sladden för att bära/transportera dammsugaren.
- Är sladden till enheten skadad, så är det bara tillverkaren, service eller behörig elektriker som får byta ut den, allt för att undvika skador.
- Dra ut sladden helt vid kontinuerlig användning i flera timmar.
- Dra i kontakten, inte i sladden, när du tar ur elanslutningen till dammsugaren.
- Dra inte sladden över vassa kanter och se till så att den inte blir fastklämd.
- Slå alltid av och dra ur kontakten före arbeten på dammsugaren.
- Använd inte dammsugaren om den är trasig. Dra ut kontakten ur uttaget om dammsugaren är trasig.
- Det är bara auktoriserad serviceverkstad som får göra {EXTERNAL}reparationer och byta reservdelar på dammsugaren, allt för att undvika risker i användningen.
- Skydda dammsugaren från påverkan av väder, fukt och värme.
- Använd aldrig brännbara eller alkoholhaltiga ämnen på filtren (dammsugarpåse, motorskydds-, utblåsfilter etc).
- Dammsugaren är inte avsedd för användning på byggarbetsplatser.
=> Uppsugning av byggmaterial kan skada enheten.
- Slå av enheten när du inte dammsuger.
- Gör uttjänta enheter obrukbara direkt, släng dem sedan i återvinningen.

! Observera!

- Går säkringen när du startar dammsugaren, kan det bero på att du har andra elprodukter med hög effekt anslutna samtidigt till samma avsäkring (propp).
Ställ in enheten på lägsta effektläget innan du slår på och öka sedan effekt, så går inte säkringen.

Avfallshantering

■ Förpackningen

Förpackningen skyddar dammsugaren från skador vid transporten. Förpackningen är gjord av miljövänliga material och går att återvinna. Släng förpackningsmaterial du inte längre behöver i återvinningen.

■ Uttjänt enhet

Uttjänta enheter innehåller ofta värdefulla material. Lämna därför in din uttjänta dammsugare till din återförsäljare resp. släng den i återvinningen. Information om återvinning får du hos din återförsäljare eller kommun.

■ Kassering av filter och damppåse

Filter och damppåse är tillverkade i miljövänliga material. Om de inte innehåller några förbjudna ämnen kan de kastas i hushållsoporna.

Säilytä käyttöohjeet. Jos annat pölynimurin kolmannelle osapuolelle, liitä käyttöohjeet mukaan.

Määräystenmukainen käyttö

Tämä pölynimuri on tarkoitettu kotikäyttöön. Käytä pölynimuria vain tässä käyttöohjeessa annettujen ohjeiden mukaan. Valmistaja ei vastaa mahdollisista vahingoista, jotka johtuvat ohjeidenvastaisesta käytöstä tai väärästä hoidosta.

Noudata ehdottomasti seuraavia ohjeita!

Pölynimurin käyttö on sallittu ainoastaan:

- alkuperäisten varaosien, tarvikkeiden tai lisävarusteiden kanssa

Vahinkojen ja vaurioiden välttämiseksi pölynimuria ei saa käyttää:

- ihmisten tai eläinten imurointiin.
- sillä ei saa imuroida:
 - pieneliöitä (esim. kärpäsiä, hämähäkkejä, ...).
 - terveydelle vaarallisia, teräviä, kuumia tai hehkuvia aineita.
 - kosteita tai nestemäisiä aineita.
 - helposti syttyviä tai räjähtäviä aineita ja kaasuja.
 - tuhmaa tai nokea kaakeliuuneista ja keskuslämmityslaitteistoista.
 - mustepölyä tulostimista ja kopiokoneista.

Turvaohjeet

Tämä pölynimuri vastaa tekniikan hyväksytyjä sääntöjä ja asianmukaisia turvamääräyksiä.

- Laitetta voivat käyttää 8 vuotta täyttäneet lapset ja henkilöt, joiden fyysiset tai henkiset kyvyt ovat rajoittuneet tai joilta puuttuu kokemus ja/tai tieto laitteen käytöstä, valvonnan alaisina tai kun heitä on opastettu laitteen käytössä ja he ovat ymmärtäneet laitteen käytön vaarat.
- Lapset eivät saa leikkiä laitteella.
- Lapset eivät saa puhdistaa tai huoltaa laitetta ilman valvontaa.
- Muovipussit ja foliot on pidettävä poissa pienten lasten ulottuvilta ja ne on hävitettävä. => Tukehtumisvaara!

Asianmukainen käyttö

- Liitä pölynimuri sähköverkkoon ja ota se käyttöön vain tyyppikilvessä olevien tietojen mukaan.
- Älä käytä pölynimuria koskaan ilman pölypussia tai pölysäiliötä, moottorinsuojasuodatinta ja poistoilman suodatinta. => Laitte voi vahingoittua!
- Vältä suolakkeella ja putkella imurointia henkilön pään lähellä. => Loukkaantumisvaara!

- Kun imuroit portaita, laitteen on oltava aina käyttäjän alapuolella.
- Älä käytä verkkoliitäntäjohtoa ja letkua pölynimurin kantamiseen/siirtämiseen.
- Jos laitteen verkkovirtajohto on vaurioitunut, sen saa vaaratilanteiden välttämiseksi vaihtaa vain valmistajan tai valmistajan huoltopalvelun edustaja tai muu vastaavan ammattipätevyys omaava henkilö.
- Vedä verkkoliitäntäjohto kokonaan ulos useampia tunteja kestävästä keskeyttämättömän käytön aikana.
- Irrota laite sähköverkosta vetämällä pistoke irti pistorasiasta, älä vedä johdosta.
- Älä vedä verkkoliitäntäjohtoa terävien reunojen yli äläkä jätä sitä puristuksiin.
- Irrota verkkopistoke pistorasiasta ennen kuin huollat pölynimuria.
- Älä käytä viallista imuria. Häiriön ilmentyessä irrota verkkopistoke.
- Vaaratilanteiden välttämiseksi pölynimurin korjaaminen ja varaosien vaihto on sallittu ainoastaan valtuutetulle huoltopalvelulle.
- Suojaa imuria sääolosuhteita, kosteudelta ja lämmönlähteiltä.
- Älä laita palavia tai alkoholipitoisia aineita suodattimiin (pölypussi, moottorinsuojasuodatin, poistoilman suodatin jne.).
- Pölynimuri ei sovellu rakennustyömaakäyttöön.
- => Rakennusjätteiden imurointi voi vaurioittaa laitetta.
- Kytke laite pois päältä, kun et imuroi.
- Käytöstä poistetut laitteet tulee tehdä heti käyttökelvottomiksi ja hävittää määräysten mukaisesti.

! Huomio

- Jos sulake palaa kytkiessäsi laitteen päälle, se voi johtua siitä, että samaan virtapiiriin on liitetty muita sähkölaitteita samanaikaisesti. Sulakkeen palaminen voidaan estää säätämällä laite pienimmälle teholle ennen käynnistämistä ja valitsemalla vasta sitten suurempi tehoalue.

Ohjeita hävittämisestä

■ Pakkaus

Pakkaus suojaa pölynimuria vaurioilta kuljetuksen aikana. Se on ympäristöystävällistä materiaalia ja se voidaan kierrättää. Vie tarpeettomat pakkausmateriaalit asiaankuuluvaan kierrätyspisteeseen.

■ Käytöstä poistettu laite

Käytetyt laitteet sisältävät monia arvokkaita materiaaleja. Vie käytöstä poistettu laitteesi kierrätystä varten alan liikkeeseen tai kierrätyskeskukseen. Lisätietoja jätehuoltokysymyksissä saat kauppialtasi tai kunnastasi.

■ Suodattimien ja pölypussien hävittäminen

Suodattimet ja pölypussit ovat ympäristöystävällistä materiaalia. Sikäli kuin ne eivät sisällä mitään talousjätteenä soveltuvatonta, ne voi hävittää normaalin kotitalousjätteen mukana.

Conservar las instrucciones de uso. En caso de entregar el aspirador a una tercera persona, adjuntar las instrucciones de uso.

Uso de acuerdo con las especificaciones

Este aspirador está indicado para el uso doméstico y no para aplicaciones industriales. Usar el aspirador exclusivamente de acuerdo con las indicaciones descritas en estas instrucciones de uso. El fabricante no se hace responsable de los posibles daños causados por un uso indebido o inapropiado del aparato.

Por consiguiente es imprescindible observar los siguientes consejos y advertencias.

El aspirador deberá usarse sólo con:

- Piezas de repuesto, accesorios o accesorios especiales originales

Para evitar daños y lesiones, no usar el aspirador en los siguientes casos:

- aspiración de personas o animales.
- aspirar:
 - Insectos (p. ej., moscas, arañas...).
 - sustancias tóxicas, objetos afilados, calientes o incandescentes,
 - sustancias húmedas o líquidas,
 - materiales o gases inflamables o explosivos,
 - ceniza, hollín de estufas cerámicas e instalaciones de calefacción central,
 - polvo de tóner de impresoras y fotocopiadoras.

Consejos y advertencias de seguridad

Este aspirador cumple las reglas reconocidas de la técnica y las correspondientes normas y disposiciones de seguridad.

- Este aparato puede ser utilizado por niños a partir de 8 años y por personas que presenten limitaciones de las facultades físicas, sensoriales o psíquicas o que carezcan de la experiencia y el conocimiento necesarios, siempre que sean supervisados por otra persona o que se les haya enseñado a utilizar la herramienta de forma segura y hayan comprendido los peligros que supone.
- Los niños no deben jugar con el aparato.
- Las tareas de limpieza y mantenimiento que correspondan al usuario no deben ser realizadas por niños sin supervisión.
- Mantener las láminas y bolsas de plástico fuera del alcance de los niños.
=> ¡Peligro de asfixia!

Uso adecuado

- La conexión y puesta en funcionamiento del aspirador debe efectuarse de acuerdo con las indicaciones de la placa de características.
- No aspirar nunca sin la bolsa filtrante, el depósito de polvo, el filtro protector del motor o el filtro de salida.
=> ¡El aparato puede estropearse!
- No acercar las boquillas y los tubos a la cabeza cuando se esté aspirando.
=> ¡Peligro de lesiones!
- Para aspirar escaleras, el aparato tiene que quedar siempre por debajo del usuario.
- No usar el cable de alimentación de red ni el tubo flexible para llevar/transportar el aspirador.
- Si el cable de conexión a la red está dañado, para evitar riesgos lo debe sustituir el fabricante o su Servicio de Asistencia Técnica u otra persona igualmente cualificada.
- Extraer completamente el cable de alimentación de red si el aparato está funcionando durante varias horas.
- No tirar del cable para desenchufar el aparato de la red, sino de la clavija del enchufe.
- No colocar el cable de alimentación encima de bordes afilados ni aplastarlo.
- Extraer el enchufe antes de realizar cualquier trabajo en el aspirador.
- No poner en marcha el aspirador si presenta algún desperfecto. Extraer el enchufe en caso de avería.
- Para evitar riesgos, las reparaciones y el cambio de piezas del aspirador sólo deben ser llevados a cabo por el servicio de asistencia técnica autorizado.
- Proteger el aspirador de las inclemencias del tiempo, la humedad y fuentes de calor.
- No utilizar productos inflamables o que contengan alcohol en los filtros (bolsas filtrantes, filtro protector del motor, filtro de salida, etc.).
- El aspirador no ha sido diseñado para su empleo en obras.
=> La aspiración de escombros puede provocar daños en el aparato.
- Desconectar el aparato cuando no se use.
- Inutilizar inmediatamente los aparatos usados para poder eliminarlos según la normativa.

! Observaciones

- El enchufe de red debe estar protegido mediante un fusible de 16 A como mínimo.
Si el fusible se activa al conectar el aparato, puede deberse a que hay otros aparatos conectados con un valor de conexión alto en el mismo circuito eléctrico.
La activación del fusible se puede evitar ajustando el nivel más bajo de potencia antes de conectar el aparato, y aumentándolo luego.

Indicaciones para eliminar el material de embalaje

■ Embalaje

El embalaje protege el aspirador de posibles desperfectos durante el transporte. Está compuesto por materiales no contaminantes y, por tanto, se pueden reciclar. Entregar los materiales del embalaje que ya no se necesiten en los centros de recogida para el sistema de reciclaje "punto verde".

■ Aparatos usados

Los aparatos usados contienen aún muchos materiales aprovechables. Por este motivo, entregar los aparatos usados en el comercio habitual o en el centro de reciclaje para su reaprovechamiento. Consultar las alternativas vigentes para la eliminación de residuos a su distribuidor o en el ayuntamiento de su municipio.

■ Eliminación de filtros y bolsas filtrantes

Los filtros y las bolsas filtrantes están fabricados con materiales respetuosos con el medio ambiente. Pueden eliminarse de forma normal, siempre y cuando no contengan ninguna sustancia que no pueda desecharse con la basura doméstica.

pt

Por favor, guarde o manual de instruções e junte-o ao aspirador sempre que o entregar a terceiros.

Uso a que se destina

Este aspirador destina-se exclusivamente a uso doméstico, não devendo ser utilizado para fins industriais. Utilize o aspirador apenas de acordo com as instruções do presente manual. O fabricante não se responsabiliza por eventuais danos causados por uma utilização indevida ou erros de manuseamento. Por isso, tenha em atenção as seguintes recomendações!

O aspirador só pode ser utilizado com:

- peças de substituição e acessórios ou acessórios especiais originais

Para evitar ferimentos e danos, o aspirador não deve ser utilizado para:

- limpar pessoas ou animais.
- aspirar:
 - pequenos animais (por ex., moscas, aranhas, ...).
 - substâncias nocivas para a saúde, objectos pontiagudos, substâncias quentes ou incandescentes.
 - substâncias húmidas ou líquidas.
 - substâncias e gases facilmente inflamáveis ou explosivos.
 - cinzas, fuligem de lareiras e de instalações de aquecimento central.
 - pó de toner de impressão e cópia.

Indicações de segurança

Este aspirador está em conformidade com as regras técnicas reconhecidas e cumpre as instruções de segurança aplicáveis.

- Este aparelho não pode ser utilizado por crianças a partir dos 8 anos e pessoas com capacidades físicas, sensoriais ou mentais reduzidas ou que não disponham de experiência suficiente, excepto sob vigilância ou sob instruções específicas de utilização segura do aparelho, e desde que entendam os perigos resultantes da mesma.
- Não deixe que crianças brinquem com o aparelho.
- Não permita a limpeza e manutenção do aparelho pelo utilizador a crianças sem vigilância.
- Sacos de plástico e películas devem ser mantidos fora do alcance das crianças e eliminados.
=> Existe perigo de asfixia!

Utilização correta

- Ligue o aspirador e coloque-o em funcionamento apenas de acordo com a placa de características.
- Nunca aspire sem o saco do filtro ou o recipiente para o pó, nem sem o filtro de proteção do motor- e o filtro de exaustão.
=> O aparelho pode ser danificado!
- Evite aspirar com o bocal ou com o tubo em zonas próximas da cabeça.
=> Corre o perigo de se ferir!
- Aquando da aspiração em escadas, o aparelho tem de ficar sempre mais baixo em relação ao utilizador.
- Não utilize o cabo de alimentação e o tubo flexível para pegar no aspirador ou para o transportar.
- Quando o cabo de ligação à rede deste aparelho é danificado, tem de ser substituído pelo fabricante, pelo serviço de assistência técnica deste ou por uma pessoa analogamente qualificada, para evitar perigos.
- Se for utilizar o aspirador ininterruptamente durante várias horas, puxe o cabo de alimentação totalmente para fora.
- Para desligar o aspirador da corrente, não puxe pelo cabo de alimentação, mas sim pela ficha.
- Não deverá entalar o cabo de alimentação nem passá-lo sobre arestas vivas.
- Antes de efectuar quaisquer trabalhos no aspirador, desligue sempre a ficha da tomada.
- Se o aspirador estiver danificado, não o coloque em funcionamento. Em caso de anomalia, desligue a ficha da tomada.
- Para evitar a ocorrência de danos, as reparações e a substituição de peças no aspirador só podem ser efectuadas pelo Serviço de Assistência Técnica autorizado.
- Proteja o aspirador de intempéries e mantenha-o afastado de fontes de humidade e de calor.
- Não aplicar substâncias inflamáveis ou com álcool nos filtros (sacos de filtro, filtros de protecção do motor, filtros de saída do ar, etc.).
- O aspirador não é adequado para ser utilizado em obras de construção.
=> A aspiração de entulho pode danificar o aparelho.
- Desligue o aparelho quando não estiver a aspirar.
- No final da vida útil do aparelho deverá dar-lhe um destino adequado, a fim de poder ser eliminado de acordo com as normas em vigor.

! Atenção

- A tomada tem de estar protegida por um disjuntor de, no mínimo, 16 A.
No caso de o disjuntor disparar ao ligar o aspirador, tal poderá dever-se ao facto de, no mesmo circuito eléctrico, estarem simultaneamente ligados outros electrodomésticos de potência elevada.
Pode evitar-se que o disjuntor dispare, regulando o aparelho para o nível de potência mais baixo antes de o ligar e seleccionando só depois um nível de potência mais elevado.

Recomendações de eliminação

■ Embalagem

A embalagem protege o aspirador contra danos durante o transporte. Ela é feita de materiais amigos do ambiente, sendo, por isso, reciclável. Coloque os materiais de embalagem de que já não precisa nos ecopontos

■ Aparelhos usados

Os aparelhos usados contêm frequentemente materiais com valor. Por isso, no final de vida útil do aparelho, entregue-o ao seu vendedor ou a um centro de reciclagem para revalorização. Informe-se sobre os métodos actuais de reciclagem junto de um vendedor ou nos serviços municipalizados.

■ Eliminação de filtros e sacos de filtro

Os materiais que compõem os filtros e os sacos de filtro são amigos do ambiente. Estes podem ser eliminados junto com o lixo doméstico, desde que não contenham substâncias cuja eliminação por este meio seja proibida.

Παρακαλώ φυλάξτε τις οδηγίες χρήσης. Σε περίπτωση παράδοσης της ηλεκτρικής σκούπας σε τρίτους, δώστε παρακαλώ μαζί και τις οδηγίες χρήσης.

Χρήση σύμφωνα με το σκοπό προορισμού

Αυτή η ηλεκτρική σκούπα προορίζεται για χρήση στο σπίτι και όχι για επαγγελματικούς σκοπούς. Χρησιμοποιείτε την ηλεκτρική σκούπα αποκλειστικά σύμφωνα με τα στοιχεία σ' αυτές τις οδηγίες χρήσης. Ο κατασκευαστής δεν ευθύνεται για ενδεχόμενες ζημιές, που οφείλονται σε μη ενδεδειγμένη χρήση ή σε λάθος χειρισμό.

Γι' αυτό προσέξτε οπωσδήποτε τις ακόλουθες υποδείξεις!

Η ηλεκτρική σκούπα επιτρέπεται να χρησιμοποιείται μόνο με:

- Γνήσια ανταλλακτικά και αξεσουάρ ή γνήσια ειδικά αξεσουάρ

Για την αποφυγή τραυματισμών και ζημιών, δεν επιτρέπεται να χρησιμοποιηθεί η ηλεκτρική σκούπα για:

- τη χρήση σε ανθρώπους ή ζώα.
- την απορρόφηση:
 - μικρών ζωντανών οργανισμών (π.χ. μύγες, αράχνες, ...).
 - βλαβερών για την υγεία, κοφτερών, καυτών ή πυρακτωμένων υλικών.
 - υγρών ουσιών.
 - εύφλεκτων ή εκρηκτικών υλικών και αερίων.
 - στόχτης, αιθάλης από τζάκια και κεντρικές θερμάνσεις.
 - σκόνης μελανιού από εκτυπωτές και φωτοαντιγραφικά μηχανήματα.

Υποδείξεις ασφαλείας

Αυτή η ηλεκτρική σκούπα ανταποκρίνεται στους αναγνωρισμένους κανόνες της τεχνικής και στους σχετικούς κανονισμούς ασφαλείας.

- Η συσκευή μπορεί να χρησιμοποιηθεί από παιδιά από 8 χρονών και πάνω και από άτομα με μειωμένες σωματικές, αισθητήριες ή διανοητικές ικανότητες ή έλλειψη εμπειρίας και / ή γνώσεων, όταν επιτηρούνται ή έχουν ενημερωθεί σχετικά με την ασφαλή χρήση της συσκευής και έχουν κατανοήσει τους υπάρχοντες κατά τη χρήση κινδύνους.
- Τα παιδιά δεν επιτρέπεται να παίζουν με τη συσκευή.

- Ο καθαρισμός και η συντήρηση μέσω χρήστη δεν επιτρέπεται να εκτελείται από παιδιά χωρίς επιτήρηση.
- Οι πλαστικές σακούλες και οι μεμβράνες πρέπει να φυλάγονται μακριά από μικρά παιδιά και να αποσύρονται.
=> Υπάρχει κίνδυνος ασφυξίας!

Ενδεδειγμένη χρήση

- Συνδέστε στο ρεύμα και θέστε σε λειτουργία την ηλεκτρική σκούπα μόνο σύμφωνα με τα στοιχεία στην πινακίδα τύπου.
- Μην αναρροφάτε ποτέ χωρίς σακούλα φίλτρου ή δοχείο συλλογής της σκόνης, φίλτρο προστασίας του κινητήρα και φίλτρο εξόδου του αέρα.
=> Η συσκευή μπορεί να υποστεί ζημιά!
- Αποφεύγετε την αναρρόφηση με το πέλαμα και το σωλήνα αναρρόφησης κοντά στο κεφάλι.
=> Υπάρχει κίνδυνος τραυματισμού!
- Κατά την αναρρόφηση σε σκάλες πρέπει η συσκευή να βρίσκεται πάντα κάτω από το χρήστη.
- Μη χρησιμοποιείτε το ηλεκτρικό καλώδιο και τον εύκαμπο σωλήνα για το κράτημα ή τη μεταφορά της ηλεκτρικής σκούπας.
- Όταν το καλώδιο σύνδεσης στο δίκτυο του ρεύματος αυτής της συσκευής υποστεί ζημιά, πρέπει να αντικατασταθεί από τον κατασκευαστή ή το εξουσιοδοτημένο σέρβις πελατών ή από ένα αντίστοιχα ειδικευμένο άτομο, για την αποφυγή επικινδύνων καταστάσεων.
- Σε περίπτωση πολύωρης συνεχούς λειτουργίας τραβήξτε το ηλεκτρικό καλώδιο εντελώς έξω.
- Για να αποσυνδέσετε τη συσκευή από το ηλεκτρικό δίκτυο, μην τραβάτε το ηλεκτρικό καλώδιο αλλά βγάλτε το φιο από την πρίζα.
- Μην τραβάτε το ηλεκτρικό καλώδιο πάνω από κοφτερές ακμές και μην το συνθλίβετε.
- Πριν από κάθε εργασία στην ηλεκτρική σκούπα τραβήξτε το φιο από την πρίζα.
- Μη θέσετε σε λειτουργία μια χαλασμένη ηλεκτρική σκούπα. Σε περίπτωση που παρουσιαστεί μια βλάβη, τραβήξτε το φιο από την πρίζα.
- Οι επισκευές και η αντικατάσταση των ανταλλακτικών στην ηλεκτρική σκούπα επιτρέπεται να πραγματοποιούνται μόνο από εξουσιοδοτημένο σέρβις πελατών.
- Προστατεύετε την ηλεκτρική σκούπα από τις καιρικές επιδράσεις, την υγρασία και τις πηγές θερμότητας.
- Μην τοποθετείτε κανένα εύφλεκτο υλικό ή υλικό που περιέχει αλκοόλη στα φίλτρα (σακούλα φίλτρου, φίλτρο προστασίας του κινητήρα, φίλτρο εξόδου του αέρα κ.λπ.).
- Η ηλεκτρική σκούπα δεν είναι κατάλληλη για τη χρήση σε εργοτάξια.
=> Η αναρρόφηση μπάζων μπορεί να οδηγήσει σε ζημιά της συσκευής.
- Απενεργοποιείτε τη συσκευή, όταν δε γίνεται αναρρόφηση.
- Καταστρέψτε αμέσως τις άχρηστες συσκευές, μετά παραδώστε τη συσκευή για μια απόσυρση σύμφωνα με τους κανονισμούς.

! Προσέξτε παρακαλώ

- Η πρίζα του ρεύματος πρέπει να είναι ασφαλισμένη το ελάχιστο με μια ασφάλεια 16 A. Εάν η ασφάλεια κατά την ενεργοποίηση της συσκευής «πέσει» μία φορά, μπορεί αυτό να οφείλεται στο γεγονός, ότι στο ίδιο κύκλωμα βρίσκονται συγχρόνως συνδεδεμένες και άλλες ηλεκτρικές συσκευές με υψηλή κατανάλωση ρεύματος. Το «πέσιμο» της ασφάλειας μπορεί να αποφευχθεί, ρυθμίζοντας πριν την ενεργοποίηση της συσκευής τη χαμηλότερη βαθμίδα ισχύος και επιλέγοντας στη συνέχεια μια υψηλότερη βαθμίδα ισχύος.

Υποδειξεις για την απόσυρση

■ Συσκευασία

Η συσκευασία προστατεύει την ηλεκτρική σκούπα από ζημιά κατά τη μεταφορά. Αποτελείται από φιλικά προς το περιβάλλον υλικά και γι' αυτό είναι ανακυκλώσιμη. Παραδώστε τα υλικά συσκευασίας που δε χρειάζονται άλλο, στα σημεία συγκέντρωσης των υλικών ανακύκλωσης.

■ Παλιά συσκευή

Οι παλιές συσκευές περιέχουν πολλά ακόμα χρήσιμα υλικά. Γι' αυτό παραδίετε την άχρηστη συσκευή σας σ' ένα ειδικό κατάστημα ή σ' ένα κέντρο ανακύκλωσης. Τους τρόπους απόσυρσης μπορείτε να τους πληροφορηθείτε στα ειδικά καταστήματα ή στις υπηρεσίες του δήμου σας.

■ Απόσυρση του φίλτρου και της σακούλας του φίλτρου

Τα φίλτρα και οι σακούλες των φίλτρων έχουν κατασκευαστεί από φιλικά προς το περιβάλλον υλικά. Εφόσον δεν περιλαμβάνουν ουσίες, που απαγορεύονται για τα οικιακά απορρίμματα, μπορούν να αποσυρθούν μαζί με τα κανονικά οικιακά απορρίμματα.

tr

Kullanım kılavuzunu lütfen itinayla saklayınız. Elektrikli süpürgeyi başka birisine verecek olursanız, lütfen kullanma kılavuzunu da veriniz.

Amaca uygun kullanım

Bu elektrikli süpürge evde kullanım için üretilmiştir, sanayi ortamında kullanıma uygun değildir. Bu elektrikli süpürge sadece bu kullanma kılavuzunda verilen bilgilere göre kullanılmalıdır. Üretici, usulüne uygun olmayan veya yanlış kullanım sonucu ortaya çıkabilecek hasarlar için sorumluluk kabul etmez. Bu nedenle, lütfen aşağıdaki uyarılara kesinlikle dikkat ediniz!

Elektrikli süpürge sadece aşağıdaki parçalar ile kullanılmalıdır:

- Orijinal yedek parçalar, -aksesuarlar veya özel aksesuarlar

Yaralanmaları ve hasarları önlemek için elektrikli süpürge şunlar için kullanılmamalıdır:

- İnsanların veya hayvanların temizlenmesi.
- Aşağıdaki cisim, madde veya pisliklerin emilerek temizlenmesi:
 - Küçük canlılar (örn. sinekler, örümcekler, ...).
 - Sağlığa zararlı, keskin kenarlı, sıcak veya kızgın maddeler.
 - nemli veya ıslak maddeler.
 - yancık veya patlayıcı maddeler ve gazlar.
 - Sobadan veya merkezi ısıtma sisteminden çıkan küll, kurum.
 - Yazıcılardan veya fotokopi makinelerinden çıkan toner tozu.

Güvenlik bilgileri

Bu elektrikli süpürge, geçerli teknik kurallara ve bilinen güvenlik yönetmeliklerine uygundur.

- Bu cihaz 8 yaşın altındaki çocuklar ve fiziksel, algısal veya mental yeteneklerinde eksiklikler olan veya tecrübe ve / veya bilgi eksikliği bulunan kişiler tarafından ancak, gözetim altında olmaları veya cihazın güvenli kullanımı hakkında bilgi sahibi olmaları veya olası tehlikeleri bilmeleri durumunda kullanılabilir.
- Çocuklar cihazla oynamamalıdır.
- Temizlik ve kullanıcı bakımı işlemleri gözetim altında olmayan çocuklar tarafından yürütülmemelidir.
- Plastik poşetler çocukların ulaşamayacağı mesafelerde tutulmalı ve temizlenmelidir. =>Boğulma tehlikesi söz konusudur!

Uygun Kullanım

- Elektrikli süpürge sadece tip etiketine uygun olarak bağlanmalı ve çalıştırılmalıdır.
- Filtre poşeti veya toz haznesi olmadan motor koruma - ve dışarı atma filtresi temizlenmemelidir.
=> Cihaz zarar görebilir!
- Meme ve boru ile baş hizasının yakınında emme işlemi yapmaktan kaçınınız.
=> Yaralanma tehlikesi söz konusudur!
- Merdivenlerdeki kullanım sırasında cihaz her zaman kullanıcıdan daha aşağıda bulunmalıdır.
- Şebeke bağlantı kablosu ve hortum, elektrikli süpürge- nin taşınması / nakli için kullanılmamalıdır.
- Bu cihazın şebeke bağlantı kablosu zarar görmüşse tehlikenin önlenmesi için üretici, Müşteri Hizmetleri veya benzeri ustalık özelliklerine sahip birisi tarafından değiştirilmelidir.
- Çok kademeli işletim süresinde şebeke bağlantı kablosu tamamen çekilmelidir.
- Cihazı şebekeden ayırmak için bağlantı kablosundan değil, aksine soketten çekilmelidir.
- Şebeke bağlantı kablosu keskin kenarlar üzerinden geçirilmemeli ve kıvrılmamalıdır.
- Elektrikli süpürge yapacağınız tüm çalışmalardan önce fişi çekiniz.
- Hasar görmüş elektrikli süpürge çalıştırılmamalıdır. Bir arıza söz konusu olduğu zaman, elektrik fişini prizden çekip çıkarınız.
- Tehlikelerden korunmak için tamir işlemleri ve elektrikli süpürge üzerindeki yedek parça değişiklikleri sadece yetkili müşteri hizmetleri tarafından uygulanmalıdır.
- Elektrikli süpürge hava şartlarından, nemden ve sıcaklıktan korunmalıdır.
- Yanıcı ve alkol içeren maddeler filtre üzerine (filtre torbası, motor koruma filtresi, dışarı üfleme filtresi vb.) uygulanmamalıdır.
- Elektrikli süpürge inşaat işlerinde kullanım için uygun değildir.
=> İnşaat artıklarının emilmesi cihazın zarar görmesine neden olabilir.
- Kullanılmadığında cihaz kapatılmalıdır.
- Eski cihazlar derhal kullanım dışı tutulmalı, daha sonra cihaz usulüne uygun bir şekilde imha edilmelidir.

! Lütfen dikkate alınız

- Şebeke soketi en az 16A'lık bir sigorta ile emniyete alınmış olmalıdır.
Eğer cihaz çalıştırıldığında sigorta atacak olursa, bunun sebebi, cihaz ile birlikte yüksek elektrik bağlantı değerine sahip başka elektrikli cihazların da aynı anda elektrik devresinde bağlı ve devrede olması olabilir.
Cihazın açılmasından önce en düşük güç kademesini ayarlamaz ve daha sonra daha yüksek bir güç kademesini seçmeniz durumunda, sigortanın devreye sokulması engellenebilir.

Giderme bilgileri

- **Ambalaj**
Ambalaj, elektrikli süpürgeyi nakliyat esnasında zarar görmeye karşı korur. Ambalaj çevreye zarar vermeyen malzemelerden ibarettir ve bu nedenle tekrar geri kazanılabilir. Almanya'da artık kullanılmayan ambalaj malzemelerini, »Grüner Punkt« adını taşıyan yeniden değerlendirme sisteminin toplama merkezlerine gönderiniz.
- **Eski cihaz**
Eski cihazlar birçok değerli malzemeler ihtiva eder. Bu nedenle, Almanya'da eski cihazınızın tekrar değerlendirilmesi için yetkili satıcıya veya bir geri kazanma veya dönüşüm merkezine verilir. Güncel giderme yöntemleri hakkında bilgi almak için lütfen yetkili satıcınıza veya oturduğunuz bölge belediyesi- ne başvurunuz.
- **Filtrenin ve filtre torbasının imha edilmesi**
Filtre ve filtre torbası çevreye zarar vermeyen malzemelerden üretilmiştir. Ev çöpleri için yasaklanmış maddeler içermediği sürece, normal ev çöpleri ile birlikte imha edilebilir.

Instrukcję użytkowania należy zachować. W przypadku przekazania odkurzacza innej osobie należy dołączyć instrukcję obsługi.

Użytkowanie zgodne z przeznaczeniem

Odkurzacz przeznaczony jest do użytku w gospodarstwie domowym i nie nadaje się do celów przemysłowych. Odkurzacz należy użytkować wyłącznie zgodnie ze wskazówkami zawartymi w niniejszej instrukcji obsługi. Producent nie ponosi odpowiedzialności za ewentualne szkody powstałe w wyniku użytkowania niezgodnego z przeznaczeniem lub nieprawidłowej obsługi.

Z tego względu należy koniecznie przestrzegać następujących zaleceń!

Odkurzacz można eksploatować wyłącznie z:

- oryginalnymi częściami zamiennymi, oryginalnymi akcesoriami lub oryginalnym wyposażeniem dodatkowym

Aby uniknąć uszkodzeń urządzenia lub skałeczeń, odkurzacza nie należy używać do:

- odkurzania ludzi i zwierząt,
- zasysania:
 - mikroorganizmów (np. much, pajaków itp.),
 - substancji szkodliwych dla zdrowia, o ostrych krawędziach, gorących lub żarzących się,
 - substancji wilgotnych lub płynnych,
 - łatwopalnych lub wybuchowych materiałów i gazów,
 - popiołu, sadzy z pieców kaflowych i instalacji centralnego ogrzewania,
 - pyłu tonerowego z drukarek i kopiarek.

Wskazówki dotyczące bezpieczeństwa

Odkurzacz spełnia wymogi techniki oraz przepisy bezpieczeństwa.

- Urządzenie mogą obsługiwać dzieci w wieku powyżej 8 lat oraz osoby z ograniczonymi zdolnościami fizycznymi, sensorycznymi lub umysłowymi, a także osoby nie posiadające wystarczającego doświadczenia i/lub wiedzy, jeśli pozostają pod nadzorem lub zostały pouczone, jak bezpiecznie obsługiwać urządzenie i są świadome związanego z tym niebezpieczeństwa.
- Dzieci nie mogą bawić się urządzeniem.
- Czyszczenie i czynności konserwacyjne nie mogą być wykonywane przez dzieci bez nadzoru dorosłych.

- Opakowania foliowe należy przechowywać w miejscu niedostępnym dla małych dzieci lub wyrzucić.
=> Istnieje niebezpieczeństwo uduszenia!

Odpowiednie użytkowanie

- Odkurzacz należy podłączać i uruchamiać wyłącznie zgodnie z informacjami zawartymi na tabliczce znamionowej.
- Nigdy nie odkurzać bez worka lub pojemnika na pył, filtra zabezpieczającego silnik oraz filtra wylotu powietrza.
=> Może to spowodować uszkodzenie urządzenia!
- Nie odkurzać szczotką ani rurą w pobliżu głowy.
=> Istnieje niebezpieczeństwo obrażeń ciała!
- Podczas odkurzania schodów urządzenie musi znajdować się niżej niż użytkownik.
- Nie używać przewodu zasilającego ani węża do przenoszenia/transportowania odkurzacza.
- Jeśli przewód zasilający urządzenia zostanie uszkodzony, musi zostać wymieniony przez producenta lub serwis producenta lub inną osobę z podobnymi kwalifikacjami, aby uniknąć zagrożeń.
- W przypadku wielogodzinnej pracy w trybie ciągłym należy całkowicie wyciągnąć z odkurzacza przewód zasilający.
- W celu odłączenia urządzenia od sieci ciągnąć za wtyczkę, a nie za przewód zasilający.
- Przewodu zasilającego nie wolno prowadzić po ostrych krawędziach ani zaciskać.
- Przed przystąpieniem do prac związanych z naprawą lub konserwacją odkurzacza należy wyciągnąć wtyczkę z gniazda sieciowego.
- Nie włączać uszkodzonego odkurzacza. W przypadku zakłócenia w pracy urządzenia należy wyciągnąć wtyczkę z gniazda sieciowego.
- W celu uniknięcia zagrożeń naprawy urządzenia oraz wymiana części w odkurzaczu mogą być wykonywane wyłącznie przez autoryzowany serwis.
- Odkurzacz należy chronić przed wpływem czynników atmosferycznych, wilgocią i źródłami ciepła.
- Unikać kontaktu filtrów (worek filtrujący, filtr zabezpieczający silnik, filtr wylotu powietrza itp.) z materiałami łatwopalnymi oraz zawierającymi alkohol.
- Odkurzacz nie nadaje się do stosowania na placach budowy.
=> Odsysanie gruzu budowlanego może prowadzić do uszkodzenia urządzenia.
- Gdy odkurzacz nie jest używany, należy go wyłączać.
- Zużyte urządzenia należy bezzwłocznie doprowadzać do stanu nieprzydatności, a następnie przekazać je do utylizacji zgodnie z obowiązującymi przepisami.

! Uwaga

- Gniazdo sieci energetycznej musi być zabezpieczone bezpiecznikiem o mocy co najmniej 16 A. Jeżeli w momencie włączania urządzenia zadziała bezpiecznik, może to być spowodowane tym, że równocześnie inne urządzenia elektryczne o większej mocy przyłączeniowej podłączone są do tego samego obwodu prądowego. Zadziałania bezpiecznika można uniknąć, ustawiając najniższy stopień mocy przed włączeniem urządzenia i wybierając wyższy stopień dopiero po jego włączeniu.

Wskazówki dotyczące utylizacji

- **Opakowanie**
Opakowanie chroni odkurzacz przed uszkodzeniem podczas transportu. Składa się ono z materiałów bezpiecznych dla środowiska naturalnego i z tego względu nadaje się do odzysku surowców wtórnych. Niepotrzebne materiały opakowaniowe należy oddać do punktów zbiórki surowców wtórnych.
- **Stare urządzenia**
Stare urządzenia często zawierają pełnowartościowe materiały. Z tego względu wysłużone urządzenie należy oddawać dostawcy względnie do centrum odzysku surowców wtórnych do ponownego wykorzystania. Informację na temat aktualnie obowiązujących sposobów utylizacji można uzyskać w wyspecjalizowanym sklepie lub w urzędzie gminy.
- **Utylizacja filtrów i worków filtrujących**
Filtry i worki filtrujące wykonane są z materiałów przyjaznych dla środowiska. Jeśli nie zawierają substancji szkodliwych lub niedozwolonych, można je wyrzucić z odpadami komunalnymi.

Kérjük, őrizze meg a használati utasítást. A porszívó továbbadásakor adja oda a használati utasítást is.

Rendeltetésszerű használat

Ez a porszívó nem ipari célokra, hanem csak a háztartásban történő alkalmazásra készült. A porszívót kizárólag a használati utasítás előírásainak megfelelően használja. A gyártó nem felel az olyan esetleges károkért, amelyek a nem rendeltetésszerű használat, vagy hibás kezelés következtében keletkeznek. Ezért feltétlenül tartsa be az alábbi utasításokat!

A porszívót csak:

- eredeti alkatrészekkel, -tartozékokkal vagy -különlleges tartozékokkal használja.

Sérülések és károk elkerülése érdekében a porszívó nem használható a következő célokra:

- emberek vagy állatok leporszívózására
- a következők felszívására:
 - mikroorganizmusok és apró élőlények (pl. legyek, pókok...)
 - egészségre ártalmas, éles szélű, forró vagy forrásban lévő anyagok.
 - nedves vagy folyékony anyagok
 - gyúlékony vagy robbanékony anyagok és gázok.
 - hamu, korom cserépkályhából és központifűtésberendezésekből
 - nyomtatók és fénymásolók toneréből származó por.

Biztonsági útmutató

Ez a porszívó megfelel a technika mai állása szerint elfogadott szabályoknak és az ide vonatkozó biztonsági előírásoknak.

- A készüléket 8 év feletti gyerekek és csökkent fizikai, érzékszervi vagy szellemi képességű, ill. tapasztalatlan személyek csak felügyelet mellett használhatják, illetve akkor, ha megtanulták a készülék biztonságos használatát és megértették az ebből eredő veszélyeket.
- Soha ne engedjen gyerekeket a készüléssel játszani.
- A tisztítást és a felhasználói karbantartást soha nem végezhetik gyerekek felügyelet nélkül.
- A műanyag zacskók és fóliák kisgyermektől távol tartandók és ártalmatlanításuk szükséges.
=> Fulladásveszély!

Megfelelő használat

- A porszívót csak a típus tábla szerint csatlakoztassa és helyezze üzembe.
- Soha ne használja porzsák, ill. portartály, motorvédő szűrő és kifúvósűrő nélkül!
=> A készülék károsodhat!
- Kerülje a csövel és a szívófejjel történő szivást fej közepében.
=> Sérülésveszély!
- Lépcső porszívózásánál a készüléket a lépcsőn a munkát végző személyhez képest lejjebb kell elhelyezni.
- Ne húzza / szállítsa a porszívót a hálózati csatlakozókábelnél és a tömlőnél fogva.
- Ha a készülék hálózati csatlakozóvezetéke megsérül, a veszélyek elkerülése érdekében csak a gyártó, a vevőszolgálat vagy egy hasonlóan képzett személy cserélheti ki.
- Több óráig tartó, folyamatos üzemeltetést követően teljesen húzza ki a hálózati csatlakozókábelt.
- Ne a csatlakozókábelnél, hanem a csatlakozó dugónál fogva húzza ki a készüléket a hálózatról.
- A hálózati csatlakozókábelt ne húzza át éles peremen és ne törje meg.
- Mielőtt bármilyen munkát elvégezne a porszívón, húzza ki a hálózati csatlakozódugót.
- Sérült porszívót ne helyezzen üzembe. Zavar esetén húzza ki a hálózati csatlakozódugót.
- A veszélyek elkerülése érdekében a porszívón csak erre felhatalmazott vevőszolgálat végezhet javításokat és alkatrészcserét.
- Óvja a porszívót az időjárás hatásaitól, nedvességtől és hőforrásoktól.
- Ne tegyen éghető vagy alkoholtartalmú anyagokat a szűrőre (porzsák, motorvédőszűrő, kifúvósűrő stb.).
- A porszívó nem alkalmas építkezéseken való alkalmazásra.
=> Az építési törmelék felszívása a készülék sérüléséhez vezethet.
- Ha nem porszívózik, kapcsolja ki a készüléket.
- A kiselejtezett készüléket azonnal tegye használhatatlanná, ezután végezze el szakszerű ártalmatlanítását.

! Kérjük, vegye figyelembe az alábbiakat

- A hálózati csatlakozóaljzatot legalább 16 A-es biztosítéknak kell védenie.
Ha a biztosíték a készülék bekapcsolásakor egyszer kioldana, annak az lehet az oka, hogy egyidejűleg más nagy áramfelvételű elektromos készülék is ugyanarra az áramkörre lett csatlakoztatva.
A biztosíték kioldása elkerülhető, ha a készüléket bekapcsolás előtt a legalacsonyabb teljesítményfokozatra állítja, majd működés közben kapcsolja fokozatosan magasabb teljesítményfokozatra.

Környezetvédelmi tudnivalók

■ Csomagolás

A csomagolás védi a porszívót a szállítás során keletkező sérülésektől. A csomagolás környezetbarát anyagokból készült, és ezért újrafeldolgozásra alkalmas. A továbbiakban már nem szükséges csomagolóanyagot helyezni el a szelektív gyűjtőhelyek megfelelő tárolóiban.

■ Régi készülék

A régi készülék még sok értékes anyagot tartalmaz. Ezért kiselejtezett készülékét adja le újrahasznosításra kereskedőjénél vagy egy MÉH-telepen. Az aktuális ártalmatlanítási lehetőségekről érdeklődjön kereskedőjénél vagy a helyi önkormányzatnál.

■ A szűrő és a porzsák ártalmatlanítása

A szűrő és a porzsák környezetet nem károsító anyagokból készültek. Amennyiben nem tartalmazzak olyan anyagokat, melyeket tilos a háztartási hulladékba helyezni, a szokásos háztartási hulladékkal együtt ártalmatlaníthatja.

Моля указанията за употреба да бъдат съхранявани. При предаване на прахосмукачката на трети лица моля да бъдат предавани и указанията за ползване.

Използване по предназначение

Тази прахосмукачката е предвидена изключително само за ползване в домакинството, а не за професионални цели. Използвайте прахосмукачката само в съответствие с данните на това указание за начина на употреба. Производителят не носи отговорност за евентуални щети, причинени от некомпетентно използване или неправилно обслужване. Поради това моля непременно съблюдавайте следните указания!

Прахосмукачката може да работи само с:

- Оригинални резервни части, консумативи или специални принадлежности

За да се предотвратят наранявания и повреди, прахосмукачката не трябва да се използва за:

- изсмукване на прах от хора или животни.
- всмукване на:
 - малки живи същества (напр. мухи, паяци, ...).
 - вредни за здравето, предмети с остри ръбове, горещи или горящи субстанции.
 - влажни или течни вещества.
 - лесно запалими или взривни вещества и газове.
 - пепел, сажди от кахлени печки и инсталации за централно отопление.
 - прах от тонер от принтери и копирни машини.

Указания за безопасност

Тази прахосмукачка отговаря на признатите правила на техниката и на съответните правила на техниката за безопасност.

- Уредът може да се ползва от деца на повече от 8 години и от лица с намалени физически, сетивни или умствени способности или липса на опит и / или знания, ако те биват контролирани или са инструктирани относно безопасната употреба на уреда и са разбрали произтичащите вследствие на това опасности.
- Децата не трябва да играят с уреда.
- Почистване и поддържане не трябва да се извършва от деца без наблюдение.
- Пластмасовите пликите и фолия трябва да се съхраняват извън обхвата на малки деца и да се изхвърлят.
=> Съществува опасност от задушаване!

Компетентна употреба

- Включвайте към електрическата мрежа и работете с прахосмукачката само съгласно фирмена табелка.
- Никога не смучете без филтърна торба, респ. контейнер за прах, защита за мотора и издухващ филтър.
=> Уредът може да се повреди!
- Избягвайте изсмукването на прах с дюза близо до главата.
=> Има опасност от нараняване!
- При изсмукване на праха от стълбище уредът трябва винаги да се намира по-ниско от работещия с него.
- Не използвайте кабела за мрежово захранване и маркуца за носене / транспортиране на прахосмукачката.
- Когато кабелът за свързване към електрическата мрежа на този уред се повреди, той трябва да бъде подменен от производителя или службата обслужване на клиенти или от друго лице с подобна квалификация, за да се избегнат рискове.
- При многочасова продължителна работа напълно изтегляйте кабела за мрежово захранване.
- Не теглете за захранващ кабел, а за щепсела, за да изключите уреда от мрежата.
- Не прекарвайте кабела за мрежово захранване през остри ръбове и не го притискайте.
- Преди всички работи по прахосмукачката извадете щепсела от мрежата.
- Не работете с повредена прахосмукачка. При появяване на неизправности извадете щепсела от мрежовия контакт.
- За избягване на опасности, ремонтите и смяната на резервни части на прахосмукачката трябва да се извършват само от оторизиран сервиз.
- Пазете прахосмукачката от външни климатични влияния, влага и източници на топлина.
- Не поставяйте върху филтрите възпламеняеми или съдържащи алкохол материали (филтърни торби, защитен филтър на мотора, издухващ филтър и т.н.).
- Прахосмукачката не е подходяща за работа на строителни площадки.
=> Засмукване на строителни отпадъци може да доведе до повреда на уреда.
- Изключвайте уреда, когато не се работи с него.
- Излезлите от употреба уреди трябва веднага да станат неизползваеми, след това уредът трябва да се предаде за унищожаване съобразно изискванията.

Моля, обърнете внимание

- Мрежовият контакт трябва да е осигурен с предпазител най-малко 16А. Ако при включване на уреда предпазителът се задейства, то причината за това може да бъде, че в същата електрическа верига едновременно са включени и други електрически уреди с голяма обща консумирана мощност. Задействането на предпазителя може да се избегне, като преди включване на уреда настроите най-ниската степен на мощност и едва след това изберете по-висока степен на мощност.

Указания за изхвърлянето

■ Опаковка

Опаковката пази прахосмукачката от повреди по време на транспортиране. Тя е направена от благоприятни за околната среда материали и поради това може да бъде рециклирана. Изхвърляйте ненужните Ви вече опаковъчни материали на местата за събиране за системата за повторно използване "Зелена точка".

■ Стар уред

Старите уреди често съдържат все още ценни материали. За това предайте Вашата стара прахосмукачка на Вашия продавач или в един от центровете за рециклиране за повторно използване. Информация за актуалните начини за унищожаване Ви можете да получите от Вашия търговец или във Вашия общински съвет.

■ Унищожаване на филтри и филтърни торби

Филтрите и филтърните торби са произведени от екологични материали. В случай, че те не съдържат субстанции, забранени за битовите отпадъци, можете да ги унищожавате заедно с нормалните битови отпадъци.

ru

Сохраните инструкцию по эксплуатации.

При передаче пылесоса новому владельцу не забудьте передать также инструкцию по эксплуатации.

Указания по использованию

Данный пылесос предназначен для уборки бытовых помещений и не подходит для промышленного использования. Используйте пылесос только согласно приведённым в инструкции по эксплуатации указаниям. Изготовитель не несёт ответственности за повреждения, полученные в результате использования прибора не по назначению или неправильного обращения с ним. Поэтому обязательно соблюдайте указания, приведенные ниже!

Для пылесоса необходимо использовать только:

- оригинальные запчасти, принадлежности или специальные принадлежности

Во избежание травм и повреждений пылесос нельзя использовать для:

- чистки людей и животных;
- всасывания:
 - насекомых (напр., мух, пауков, ...).
 - вредных для здоровья веществ, острых, горячих или раскалённых предметов;
 - мокрых предметов и жидкостей;
 - легковоспламеняющихся или взрывчатых веществ и газов;
 - пепла, сажи из кафельных печей и систем центрального отопления;
 - тонера из принтеров или копировальных аппаратов.

Указания по технике безопасности

Данный пылесос соответствует общепризнанным техническим требованиям и специальным правилам техники безопасности.

- Использование прибора детьми старше 8 лет и лицами с ограниченными физическими или умственными способностями, а также лицами, не имеющими опыта обращения с подобным оборудованием, допускается только под присмотром или после инструктажа по безопасному использованию прибора и осознания данными лицами опасностей, связанных с его эксплуатацией.

- Детям запрещено играть с прибором.
- Чистка и уход не должны производиться детьми без присмотра.
- Пластиковые мешки и полимерную плёнку храните и утилизируйте в недоступном для детей месте.
=> Опасность удушья!

Правильное использование

- Подсоединение к электросети и включение пылесоса должно производиться только с учётом данных типовой таблички.
- Не используйте пылесос без сменного пылесборника или контейнера для сбора пыли, моторного и выпускного фильтров.
=> Возможно повреждение пылесоса!
- Не подносите всасывающую насадку и трубку к голове.
=> Это может привести к травме!
- При уборке лестницы пылесос всегда должен находиться ниже пользователя.
- Не используйте сетевой кабель и шланг для переноски/транспортировки пылесоса.
- Во избежание опасности замена поврежденного сетевого кабеля данного прибора может быть выполнена только производителем или авторизованной им сервисной службой либо лицом, имеющим аналогичную квалификацию.
- Для многочасовой работы в непрерывном режиме полностью вытяните сетевой кабель.
- При отсоединении прибора от электросети всегда беритесь рукой за вилку, а не за сетевой кабель.
- Следите за тем, чтобы сетевой кабель не был зажат и не попал на острые края предметов.
- Перед выполнением любых операций по ремонту и техническому обслуживанию пылесоса отсоединяйте его от электросети.
- Не пользуйтесь неисправным пылесосом. При возникновении неисправности вынимайте вилку из розетки.
- Во избежание опасности все работы по ремонту и замене деталей пылесоса следует выполнять только в авторизованной сервисной службе.
- Защищайте пылесос от воздействия неблагоприятных метеорологических условий, влажности и источников тепла.
- Не подвергайте фильтры (сменный пылесборник, моторный фильтр, выпускной фильтр и т. д.) воздействию воспламеняющихся или спиртосодержащих веществ.
- Пылесос не предназначен для эксплуатации на строительных объектах.
=> При засасывании строительного мусора пылесос может выйти из строя.
- Выключайте пылесос даже при небольших паузах в уборке.
- Отслужившие приборы сделайте непригодными для дальнейшего использования, а затем утилизируйте в соответствии с действующими правилами.

! Внимание:

- Сетевая розетка должна быть защищена предохранителем не менее чем на 16А. При включении прибора предохранитель может сразу сработать, если одновременно в данную электрическую цепь включены другие приборы с большой общей потребляемой мощностью. Срабатывание предохранителя можно предотвратить, если перед включением прибора установить минимальную мощность, а затем постепенно увеличить её.

Указания по утилизации

■ Упаковка

Упаковка служит для защиты пылесоса от повреждений при транспортировке. Она изготовлена из экологически чистых материалов, поэтому её можно использовать для вторичной переработки. Использованные упаковочные материалы относите в пункты приёма вторсырья.

■ Отслужившие приборы

Отслужившие приборы являются ценным сырьём для дальнейшего использования. Поэтому отслуживший прибор следует отнести в пункт приёма вторсырья для дальнейшей утилизации.

■ Утилизация фильтров и сменного пылесборника

Фильтры и сменный пылесборник изготовлены из экологически безвредных материалов. Если они не содержат в себе никаких веществ, запрещённых к утилизации с бытовым мусором, то Вы можете утилизировать их вместе с бытовым мусором.

Vă rugăm să păstrați instrucțiunile de utilizare. În cazul predării aspiratorului unei terțe persoane vă rugăm să înmănați totodată și instrucțiunile de utilizare.

Utilizare conform destinației

Acest aspirator este destinat utilizării în gospodărie, nu și în scopuri profesionale. Utilizați aspiratorul numai conform indicațiilor din aceste instrucțiuni de utilizare. Producătorul nu e responsabil pt eventuale deteriorări intervenite ca urmare a utilizării necorespunzătoare sau a operării greșite. De aceea vă rugăm să respectați următoarele indicații!

Aspiratorul poate fi utilizat numai cu:

- piese de schimb originale, -accesorii sau -accesorii speciale

Pentru a evita accidentele sau daunele, aspiratorul nu trebuie folosit pentru:

- aspirarea oamenilor sau animalelor.
- aspirare următoarelor:
 - viețări mici (de ex. muște, păianjeni, ...).
 - substanțe vătămătoare pentru sănătate, contondente, fierbinți sau incandescente.
 - substanțe umede sau lichide.
 - substanțe și gaze ușor inflamabile sau explozive.
 - Cenușă, funingine din sobe de teracotă și instalații de încălzire centrală.
 - toner din imprimatoare și copiatoare.

Instrucțiuni de siguranță

Acest aspirator corespunde regulamentelor recunoscute ale tehnicii și dispozițiilor de securitate în vigoare.

- Aparatul poate fi folosit de copii începând cu vârste de 8 ani și de persoane cu dizabilități fizice, senzoriale sau mentale sau fără experiență și / sau cunoștințe, dacă acestea sunt supravegheate sau au fost instruite asupra folosirii în siguranță a aparatului și pericolelor care pot rezulta.
- Copiii nu au voie să se joace cu aparatul.
- Curățarea și întreținerea curentă efectuată de utilizator nu sunt permise copiilor fără supraveghere.
- Pungile de plastic și foliile trebuie să nu fie la îndemâna copiilor și trebuie evacuate ca deșeu.
=>Pericol de asfixiere!

Utilizare corespunzătoare

- Racordați și puneți în funcțiune aspiratorul numai conform datelor de pe plăcuța de identificare.
- Nu aspirați niciodată fără sacul filtrant, respectiv fără recipientul de praf, filtrul de protecție a motorului și filtrul pentru aerul evacuat.
=> Aparatul poate fi deteriorat!
- Evitați aspirarea cu duza și tubul în apropierea capului. => Pericol de rănire!
- La aspirarea pe trepte, aparatul trebuie să stea întotdeauna sub nivelul utilizatorului.
- Nu trageți de cablul de legătură la rețea și furtunul pentru a purta/ transporta aspiratorul.
- În cazul în care conductorul de legătură la rețea al acestui aparat este deteriorat, el trebuie să fie înlocuit de producător sau de unitățile sale service sau de o persoană având calificare similară, pentru a se evita apariția de pericole.
- În cazul folosirii pe o durată de mai multe ore, scoateți complet cablul de legătură la rețea.
- Nu folosiți cablul de legătură la rețea, ci de fișă pentru a scoate aparatul din priză de rețea.
- Nu trageți și nu striviți cablul de legătură la rețea peste muchii ascuțite.
- Scoateți aspiratorul din priză înaintea oricărei lucrări la el.
- Nu puneți în funcțiune un aspirator dacă este deteriorat. În cazul existenței unui deranjament scoateți ștecherul din priză.
- Pentru a evita pericolele, reparațiile și schimbarea de piese la aspirator sunt permise numai unităților service autorizate.
- Protejați aspiratorul de influențele atmosferice, umiditate și surse de căldură.
- Nu așezați pe filtru materiale inflamabile sau care conțin alcool (saci de filtru, filtre de protecție a motoarelor, filtre de suflare etc.).
- Aspiratorul nu este adecvat pentru utilizare pe șantier.
=> Aspirarea de moloz poate să conducă la deteriorarea aparatului.
- Opriiți aspiratorul atunci când nu aspirați.
- DISTRUGEȚI IMEDIAT aparatele ieșite din uz, apoi depuneți-le la centrele de reciclare.

! Luați în considerare

- Priza de rețea trebuie să aibă o siguranță de minim 16A.
În cazul în care siguranța se declanșează la conectarea aparatului, atunci acest lucru se poate datora faptului că mai multe aparate electrice, cu o putere mare, sunt racordate în același timp la același circuit electric.
Declanșarea siguranței este evitabilă dacă reglați înainte de conectarea aparatului cea mai scăzută treaptă de putere și numai după aceea selectați o treaptă de putere mai ridicată.

Indicații asupra îndepărtării ambalajului și aparatului scos din uz

■ **Ambalajul**

Ambalajul protejează aspiratorul împotriva deteriorării pe timpul transportului. Ambalajul este fabricat din materiale ecologice și este de aceea reciclabil. Predați materialele de ambalaj care nu mai sunt necesare la punctele de colectare a deșeurilor.

■ **Aparatul scos din uz**

Aparatele vechi conțin încă multe materiale valorificabile. De aceea predați aparatul dumneavoastră, scos din uz, magazinului comercial, respectiv unui centru de reciclare pentru revalorificare. Vă rugăm să solicitați informații în privința căilor actuale de îndepărtare a ambalajelor și aparatelor scoase din uz la un magazin de specialitate sau la administrația comunală din localitatea dumneavoastră.

■ **Evacuarea ca deșeu a filtrului și a sacului de filtrare**

Filtrul și sacul de filtrare sunt produse din materiale ecologice. Deoarece nu conțin substanțe interzise în gunoiul menajer, pot fi evacuate ca deșeu împreună gunoiul menajer obișnuit.

uk

Інструкцію з експлуатації потрібно зберігати. Якщо пилосос передається новому власнику, йому слід передати також цю інструкцію з експлуатації.

Застосування за призначенням

Цей пилосос призначений тільки для побутового, а не для професійного використання.

Використовуйте пилосос відповідно до даної інструкції з експлуатації. Виробник не відповідає за можливі пошкодження, завдані внаслідок неналежного використання пилососа або його неправильного обслуговування.

Ретельно виконуйте наведені далі настанови!

Пилосос може використовуватись тільки з:

- фірмовими запасними частинами, приладдям або спеціальним обладнанням

Щоб уникнути травм та пошкоджень, пилосос не можна застосовувати для :

- чищення людей чи тварин;
- відсмоктування:
 - дрібних живих істот (наприклад, мух, павуків ...),
 - шкідливих для здоров'я речовин, гострих, гарячих або розжарених предметів,
 - вологих або рідких речовин,
 - легкозаймистих або вибухонебезпечних матеріалів, зокрема газів,
 - попелу з печей або пристроїв центрального опалення,
 - тонерного порошку з принтерів або ксероксів.

Техніка безпеки

Цей пилосос відповідає встановленим правилам щодо технічних засобів та належним стандартам з техніки безпеки.

- Діти до 8 років, особи з фізичними чи розумовими вадами або особи, які не мають достатнього досвіду та знань, можуть користуватися приладом, лише якщо знаходяться під наглядом або навчені правильному користуванню пилососом та усвідомлюють можливі ризики.
- Дітям заборонено гратися з приладом.
- Дітям забороняється без нагляду проводити очищення або користувацьке обслуговування.
- Пластикові пакети та фольгу необхідно зберігати й утилізувати поза досяжністю маленьких дітей.
=>Небезпека задихнутись!

Правильне використання

- Підключення пилососу до електромережі та його експлуатація повинна здійснюватись тільки відповідно до даних паспортної таблички.
- Ніколи не використовуйте пилосос без пилосбірника чи контейнера для пилу, захисного та випускного фільтру.
=> Пилосос може бути пошкоджений!
- Під час роботи пилососу не наближайте до голови трубу та насадку.
=> Це може призвести до травмування!
- Прибираючи сходи, завжди розташуйте прилад нижче за себе.
- Заборонено переносити або пересувати пилосос за кабель живлення чи шланг.
- Для уникнення небезпечних ситуацій, роботи по заміні пошкодженого мережного кабелю даного приладу можуть бути виконані тільки виробником, авторизованою сервісною службою або особою, що має аналогічну кваліфікацію.
- При довготривалій багатогодинній роботі слід повністю витягнути кабель живлення.
- При від'єднанні від мережі ніколи не тягніть за кабель живлення, тримайте його тільки за вилку.
- Слідкуйте, щоб кабель живлення не перегинався через гострі краї та ніде не був затиснутий.
- Перед будь-якими роботами з технічного обслуговування пилососа від'єднуйте його від електромережі.
- Не використовуйте несправний пилосос. При виявленні несправності від'єднайте пилосос від електромережі.
- Для запобігання можливій небезпеці, ремонт та заміну запчастин пилососу повинен здійснювати лише сертифікований технічний персонал.
- Пилосос слід захищати від впливу несприятливих кліматичних умов, вологі, джерел тепла.
- Фільтри та пилосбірники (пилосбірник, захисний фільтр мотора, випускний фільтр тощо) не повинні вступати в контакт із легкозаймистими або спиртовмісними сполуками.
- Пилосос не призначений для використання при будівельних роботах.
=> Збирання будівельного сміття може призвести до пошкодження пилососа.
- Після завершення роботи пилосос необхідно вимкнути.
- Прилад, що відпрацював свій термін експлуатації, приведіть в неробочий стан і передайте для належної утилізації.

Увага

- Пилосос слід вмикати тільки в розетку з встановленим запобіжником не менш як на 16 А. Якщо запобіжник спрацює одразу після вмикання пилососу, це може означати, що до цієї мережі приєднані ще якісь електроприлади з високою споживаною потужністю. Щоб попередити спрацювання запобіжника, вмикайте прилад на мінімальну потужність, а потім поступово збільште її.

Настанови щодо видалення відходів

Упаковка

Упаковка захищає пилосос від пошкодження під час транспортування. Вона виготовлена з екологічно чистих матеріалів та може перероблюватися. Непотрібні пакувальні матеріали здайте в пункт приймання вторсировини.

Відпрацьовані прилади

Старі прилади містять ще багато цінних матеріалів. Тому прилад, строк експлуатації якого закінчився, слід здати або продавцю, або на спеціальний пункт приймання для подальшої переробки. За роз'ясненнями щодо утилізації звертайтеся до продавця або місцевих компетентних органів.

Утилізація фільтрів та пилосбірників

Фільтри та пилосбірники виготовлені з екологічно чистих матеріалів. Вони можуть утилізуватись як побутове сміття, якщо в них не містяться недопустимі для цього речовини.

- يجب دائما توصيل المكنتسة وتشغيلها وفقاً للبيانات المحددة في لوحة الصنع.
- لا تقم أبداً بالشطف بدون كيس الفلتر أو وعاء الأتربة أو فلتر حماية المحرك و فلتر الطرد.
= > قد يتعرض الجهاز للضرر!
- يجب إبعاد رأس التنظيف والماسورة عن نطاق الرأس عند تشغيل المكنتسة.
- < = > وإلا فسيكون هناك خطر من التعرض للإصابة!
- عند تشغيل المكنتسة على الدرج (السالام) يجب أن تكون دائما في مستوى أدنى من مستوى المستخدم.
- لا يجوز استخدام كابل الكهرباء أو الخرطوم لحمل/نقل المكنتسة.
- في حالة تعرض كابل الكهرباء الخاص بالجهاز للضرر، فإنه يجب استبداله عن طريق الجهة الصانعة أو مركز خدمة العملاء التابع لها أو على يد شخص مؤهل بنفس القدر، وذلك تجنباً للمخاطر.
- في حالة تشغيل المكنتسة لعدة ساعات متواصلة يجب سحب كابل الكهرباء بالكامل للخارج.
- لفصل المكنتسة عن التيار الكهربائي لا تجذب كابل الكهرباء، بل اجذب القابس.
- لا تمرر كابل الكهرباء على حواف حادة أثناء سحبه ولا تجعله يتعرض للانحصار.
- قبل القيام بأية أعمال على المكنتسة افصل القابس الكهربائي عن مصدر التيار.
- لا تقم بتشغيل المكنتسة إذا كان بها تلف. وفي حالة ظهور أي خلل افصل القابس الكهربائي عن مصدر التيار.
- لتجنب التعرض للأخطار لا يجوز أن تتم عمليات الإصلاح واستبدال قطع غيار المكنتسة إلا لدى مركز خدمة العملاء المعتمد.
- يجب حماية المكنتسة من تأثير عوامل الطقس والرطوبة ومصادر الحرارة.
- لا تضع أية مواد قابلة للاشتعال أو تحتوي على كحول على الفلاتر (كيس الفلتر، فلتر حماية المحرك، فلتر الطرد وخلافه).
- المكنتسة غير مناسبة للاستخدام في أماكن البناء.
- < = > شفت مخلفات البناء قد يؤدي إلى تعرض المكنتسة للضرر.
- يجب إيقاف المكنتسة في حالة عدم استخدامها.
- يلزم على الفور تعطيل الأجهزة القديمة المستعملة وجعلها غير صالحة للاستخدام ثم التخلص منها بعد ذلك بالطرق الصحيحة المقررة.

! انتبه من فضلك

- يجب أن يكون المقبس مؤمنا بمصهر ١٦ أمبير على الأقل.
- إذا حدث أن احترق المصهر ذات مرة عند تشغيل المكنتسة، فقد يكون ذلك بسبب وجود أجهزة كهربائية أخرى ذات استهلاك عال للتيار متصلة بنفس الدائرة الكهربائية في نفس الوقت.
- يمكن تفادي احتراق المصهر الكهربائي، وذلك بضبط المكنتسة على أدنى درجة للشطف قبل تشغيلها ثم اختيار درجة شفت أعلى بعد ذلك.

إرشادات التخلص من المخلفات

- **عبوة التغليف**
تعمل عبوة التغليف على حماية المكنتسة من التعرض للضرر أثناء نقلها. وهي مكونة من مواد صديقة بالبيئة، لذا يمكن إعادة تدويرها. تخلص من مواد التغليف التي لم تعد هناك حاجة إليها بتسليمها إلى مستودعات التجميع التابعة لنظام إعادة استغلال المخلفات «Grüner Punkt» (النقطة الخضراء).

■ المكاس القديمة

تحتوي المكاس القديمة على العديد من المواد ذات القيمة. لذلك قم بتسليم مكنتستك المستهلكة إلى التاجر الذي اشتريتها منه أو إلى أحد مراكز إعادة التدوير، حتى يتم إعادة الانتفاع بها مرة أخرى. للاستعلام عن أحدث سبل تهيئة المواد والأجهزة القديمة توجه إلى التاجر الذي تتعامل معه أو إلى إدارة البلدية.

- التخلص من الفلتر وكيس الفلتر
الفلتر وكيس الفلتر مصنوعان من مواد غير ضارة بالبيئة. وطالما أنهما لا يحتويان على أية مواد يُحظر إلّاؤها ضمن القمامة المنزلية، فإنه يمكن التخلص منهما ضمن القمامة المنزلية العادية.

تطويرها خصيصاً لمكنتك لتحقيق أفضل نتيجة تنظيف ممكنة.
يرجى الاحتفاظ بدليل الاستخدام. في حالة إغارة المكنسة لشخص آخر، يرجى إعطاؤه دليل الاستخدام معها.

الاستخدام المطابق للتعليمات

هذه المكنسة مخصصة للاستخدام المنزلي، وليست مخصصة للاستخدام في أغراض تجارية. يجب أن يتم استخدام المكنسة طبقاً للتعليمات المذكورة في إرشادات الاستخدام هذه فقط. فالجهة الصانعة غير مسؤولة عن الأضرار التي قد تنتج عن الاستخدام غير المطابق للتعليمات أو الاستعمال الخاطئ.

لذلك يرجى الالتزام التام بالإرشادات التالية!

لا يجوز استعمال المكنسة إلا مع استخدام:

- قطع الغيار الأصلية أو الملحقات التكميلية الأصلية أو الملحقات التكميلية الخاصة بالأصلية لتجنب حدوث إصابات أو أضرار لا يجوز استخدام المكنسة للأغراض التالية:
- تنظيف الأشخاص أو الحيوانات.

■ شطف:

- الحشرات الصغيرة (مثل الذباب والعناكب وخلافه، ...).
- المواد الضارة بالصحة أو الساخنة أو الملهية أو الأجسام حادة الحواف.
- المواد الرطبة أو السائلة.
- الغازات والمواد سريعة الاشتعال أو المتفجرة.
- الزرمان والسخام من المدافئ الحجرية وأنظمة التدفئة المركزية.
- مسحوق الحبر من الطابعات وماكينات التصوير.

إرشادات الأمان

هذه المكنسة تفي بالقواعد التقنية المعتمدة

وشروط الأمان ذات الصلة.

- الأطفال ابتداءً من سن ٨ سنوات فما

فوق والأشخاص ذوي القدرات الجسدية

أو الحسية أو العقلية المحدودة أو الذين

يعانون من قصور في الخبرة و/أو

ضعف في المعرفة يمكنهم استخدام هذه

المكنسة إذا تم مراقبتهم أثناء ذلك أو شر

ح كيفية استخدام المكنسة لهم وتوعيتهم

بالأخطار الناتجة عن ذلك.

- لا يجوز للأطفال اللعب بالمكنسة.

- لا يجوز للأطفال تنظيف المكنسة أو

إجراء أعمال الصيانة المسموح بها

للمستخدم بدون مراقبة.

- يجب حفظ الأكياس البلاستيكية والرقاقات بعيداً عن متناول الأطفال

والتخلص منها.

=> وإلا فسيكون هناك خطر الاختناق!

Es freut uns, dass Sie sich für einen Bosch Staubsauger der Baureihe Rely'y entschieden haben.

In dieser Gebrauchsanweisung werden verschiedene Rely'y – Modelle dargestellt. Es ist deshalb möglich, dass nicht alle beschriebenen Ausstattungsmerkmale und Funktionen auf Ihr Modell zutreffen. Sie sollten nur das Original Zubehör von Bosch verwenden, das speziell für Ihren Staubsauger entwickelt wurde, um das bestmögliche Saugergebnis zu erzielen.

Die Gebrauchsanweisung bitte aufbewahren. Bei Weitergabe des Staubsaugers an Dritte bitte Gebrauchsanweisung mitgeben.

Bitte Bildseiten ausklappen!

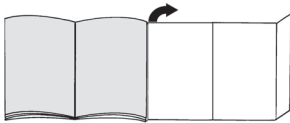

Gerätebeschreibung

- 1 umschaltbare Bodendüse* (Aussehen der Düse kann bei gleicher Funktionsweise von der Abbildung abweichen)
- 2 Teleskoprohr mit Schiebetaste ohne Zubehörverbindung*
- 3 Teleskoprohr mit Schiebemannschette mit Zubehörverbindung*
- 4 Saugschlauch
- 5 Handgriff
- 6 Schaumfilter
- 7 Parkhilfe an der Geräterückseite
- 8 Deckel Ausblasfilter
- 9 Netzanschlusskabel
- 10 Gerätedeckel
- 11 Deckel Schaumfilter
- 12 Ein-/ Austaster mit elektronischem Saugkraftregler
- 13 Filterkontrollanzeige (Sensor Control)
- 14 Staubbehälter mit Tragegriff
- 15 Abstellhilfe an der Geräteunterseite
- 16 Abdeckung Flusensieb
- 17 Profi-Polsterdüse*
- 18 Profi-Fugendüse*
- 19 Zubehöralter*
- 20 Polsterdüse
- 21 Fugendüse
- 22 Borstenkranz (zur Montage auf Polsterdüse)*
- 23 Bohrdüse*
- 24 Hartbodendüse*

- 25 TURBO-UNIVERSAL®-Bürste für Böden*
26 Hartbodendüse*

Ersatzteile und Sonderzubehör

A TURBO-UNIVERSAL®-Bürste für Polster BBZ42TB

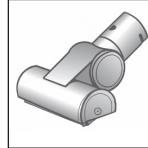

Bürsten und Saugen von Polstermöbeln, Matratzen, Autositzen, usw. in einem Arbeitsgang. Besonders geeignet zum Aufsaugen von Tierhaaren. Antrieb der Bürstenwalze erfolgt über Saugstrom des Staubsaugers.

Kein Elektroanschluss erforderlich.

B TURBO-UNIVERSAL®-Bürste für Böden BBZ102TBB



Bürsten und Saugen von kurzflorigen Teppichen und Teppichböden bzw. für alle Beläge in einem Arbeitsgang.

Besonders geeignet zum Aufsaugen von Tierhaaren. Antrieb der Bürstenwalze erfolgt über Saugstrom des Staubsaugers.

Kein Elektroanschluss erforderlich.

C Hartboden-Düse BBZ123HD

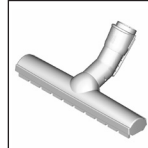

Zum Saugen glatter Böden (Parkett, Fliesen, Terracotta,...)

D Hartboden-Düse BBZ124HD

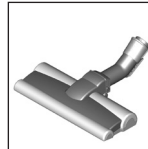

Mit 2 rotierenden Bürstenrollen Zum Pflegen wertvoller Hartböden und besserer Aufnahme von grobem Schmutz.

Inbetriebnahme

Bild 1

- Saugschlauchstutzen in die Saugöffnung des Gerätes schieben und hörbar verrasten.

Bild 2*

- a) Teleskoprohr ohne Zubehörverbindung: Handgriff in das Teleskoprohr schieben.
- b) Teleskoprohr mit Zubehörverbindung: Handgriff bis zum Einrasten in das Teleskoprohr schieben.

Bild 3*

- a) Düse ohne Zubehörverbindung:
Teleskoprohr in den Stutzen der Bodendüse schieben.
- b) Düse mit Zubehörverbindung:
Teleskoprohr bis zum Einrasten in den Stutzen der Bodendüse schieben.

Bild 4*

- Durch Betätigen der Schiebetaste bzw. Schiebemannschette in Pfeilrichtung Teleskoprohr entriegeln und gewünschte Länge einstellen. Der Schiebewiderstand auf Teppich ist am geringsten bei komplett ausgezogenem Teleskoprohr.

Bild 5*

- a) Zubehörträger in der gewünschten Position auf das Teleskoprohr stecken.
- b) Polsterdüse mit Borstenkranz und Fugendüse von oben bzw. unten mit etwas Druck in den Zubehörträger einsetzen.

Bild 6

- Netzanschlusskabel am Stecker greifen, auf die gewünschte Länge herausziehen und Netzstecker einstecken.



Bild 7

- Staubsauger durch Drücken der Ein- / Austaste ein- oder ausschalten.

Saugkraft regeln

Bild 8

Durch Drehen des Regelknopfes kann die gewünschte Saugkraft stufenlos eingestellt werden.

- Niedriger Leistungsbereich 
=> Für das Absaugen empfindlicher Materialien, z.B. empfindliche Polster, Gardinen, etc.
- Mittlerer Leistungsbereich 
=> Für die tägliche Reinigung bei geringer Verschmutzung.
- Hoher Leistungsbereich 
=> Zur Reinigung robuster Bodenbeläge, Hartböden und bei starker Verschmutzung.

Saugen

! Achtung

- Bodendüsen unterliegen, abhängig von der Beschaffenheit ihres Hartbodens (z.B. raue, rustikale Fliesen) einem gewissen Verschleiß. Deshalb sollten Sie in regelmäßigen Abständen die Laufsole der Düse überprüfen. Verschlissene, scharfkantige Düsensohlen können Schäden auf empfindlichen Hartböden wie Parkett oder Linoleum verursachen. Der Hersteller haftet nicht für eventuelle Schäden, die durch eine verschlissene Bodendüse verursacht werden.

Bild 9

Umschaltbare Bodendüse einstellen:

- Teppiche und Teppichboden =>



- Hartboden / Parkett =>



Wenn Sie größere Partikel einsaugen, dann achten Sie bitte darauf, dass Sie diese Partikel nacheinander und vorsichtig einsaugen, um nicht den Saugkanal der Bodendüse zu verstopfen.

Gegebenenfalls sollten Sie die Düse anheben, um die Schmutzpartikel besser einsaugen zu können.

Saugen mit Zusatzzubehör

Bild 10*

Düsen je nach Bedarf auf Saugrohr oder Handgriff stecken:

- a) Fugendüse zum Absaugen von Fugen und Ecken, etc.
- b) Polsterdüse zum Absaugen von Polstermöbeln, Vorhängen, etc.
- c) Polsterdüse mit aufgesetztem Borstenkranz zum Absaugen von Fensterrahmen, Schränken, Profilen, etc.
Nach Gebrauch Fugendüse und Polsterdüse wieder in den Zubehörträger einsetzen.
- d) Profi-Fugendüse
Extralange Fugendüse zum Reinigen von Fugen, Ecken und schmalen Zwischenräumen, z.B. im Auto, etc.
- e) Profi-Polsterdüse
Zum leichten und gründlichen Reinigen von Polstermöbeln, Vorhängen, etc.
Zur Reinigung die Profi-Polsterdüse einfach mit dem Handgriff absaugen.
- f) Hartbodendüse zum Saugen von harten Bodenbelägen (Fliesen, Parkett usw.)

Hartbodendüse reinigen

Bild 11*

- a) Zum Reinigen die Düse von unten absaugen.
- b) Aufgewickelte Fäden und Haare mit einer Schere durchschneiden und absaugen.

Bohrdüse

Bild 12*

- Bohrdüse am Handgriff befestigen und so an der Wand platzieren, dass die Bohrlochöffnung der Düse direkt über dem zu bohrenden Loch sitzt.
- Gerät auf niedrigem Leistungsniveau einstellen und dann einschalten.
- Bohrdüse wird durch die Saugkraft in der gewünschten Position gehalten. Eventuell empfiehlt es sich die Leistung höher nachzuregulieren, je nach Oberflächenbeschaffenheit der zu bohrenden Wand, um das Festsaugen der Bohrdüse sicherzustellen. Beim Bohren wird der Feinstaub automatisch aufgesaugt.

Turbo-Bürste

Ist Ihr Gerät mit einer Turbo-Bürste ausgestattet, entnehmen Sie bitte die Hinweise über Anwendung und Wartung der beiliegenden Gebrauchsanweisung.

Bild 13

Bei kurzen Saugpausen können Sie die Parkhilfe an der Geräterückseite benutzen.

- Nach Abschalten des Gerätes Haken der Bodendüse in die Parkhilfe schieben.

Bild 14

Beim Saugen auf Treppen muss das Gerät unten am Treppenbeginn positioniert werden. Sollte das nicht ausreichen, so kann das Gerät auch am Tragegriff oder am Handgriff der Staubbox transportiert werden.

Nach dem Saugen

Bild 15

- Gerät ausschalten.
- Netzstecker ziehen.
- Kurz am Netzanschlusskabel ziehen und loslassen. (Kabel rollt sich automatisch auf).

Bild 16*

- Durch Betätigen der Schiebepaste in Pfeilrichtung Teleskoprohr entriegeln und zusammenschieben.

Bild 17

Zum Abstellen des Gerätes können Sie die Abstellhilfe an der Geräteunterseite nutzen.

- a) Gerät am Schlauch oder Staubbehältergriff aufrichten.
- b) Haken an der Bodendüse in die Abstellhilfe schieben.

Demontage

Bild 18

- Zum Entfernen des Saugschlauches beide Rastnasen zusammendrücken und Schlauch aus der Saugöffnung des Gerätes herausziehen.

Bild 19*

- a) Teleskoprohr ohne Zubehörverbindung:
Zum Lösen der Verbindung Handgriff etwas drehen und aus dem Teleskoprohr ziehen.
- b) Teleskoprohr mit Zubehörverbindung:
Zum Lösen der Verbindung Entriegelungshülse am Teleskoprohr drücken und Handgriff herausziehen.

Bild 20*

- a) Düse ohne Zubehörverbindung:
Zum Lösen der Verbindung Teleskoprohr etwas drehen und aus der Bodendüse ziehen.
- b) Düse mit Zubehörverbindung:
Zum Lösen der Verbindung Entriegelungshülse drücken und Teleskoprohr aus der Bodendüse ziehen.

Reinigung & Pflege

Staubbehälter leeren

Bild 21

Um ein gutes Saugergebnis zu erzielen, sollte der Staubbehälter nach jedem Saugvorgang geleert werden, spätestens jedoch dann, wenn der Staub an einer Stelle im Behälter die Höhe der Markierung erreicht hat.

! Achtung

- Staubbehälter lässt sich nur in horizontaler Lage des Gerätes entnehmen. Stellen Sie deshalb das Gerät auf den Boden, um die Verriegelung der Entriegelungstaste zu lösen.

Bild 22

- a) Entriegelungstaste drücken und den Staubbehälter mit Hilfe des Handgriffs aus dem Gerät ziehen.
- b) Deckel des Staubbehälters abnehmen und Staubbehälter entleeren.
- c) Deckel auf den Staubbehälter aufsetzen.
- d) Entfernen Sie eventuell vorhandenen Schmutz unterhalb der Auswurföffnung.
- e) Staubbehälter in das Gerät einsetzen und hörbar verrasten.

Wartung des Staubabscheidesystems

Ihr Gerät ist mit einer Sensor Control Anzeige ausgestattet. Diese Funktion überwacht permanent, ob Ihr Staubsauger auf seinem optimalen Leistungsniveau arbeitet. **Bild 23**

Im Normalbetrieb

Bild 23

Die Anzeige (blauer Ring) blinkt rot, wenn der Schaumfilter gereinigt werden muss. Das Gerät wird automatisch auf die niedrigste Leistungsstufe zurückgeregelt.

Schaumfilter reinigen

Bitte schalten Sie das Gerät aus.

Bild 24

- a) Deckel des Schaumfilters durch Ziehen am Verschlusshebel öffnen.
- b) Filterkassette mit Schaumfilter an der Griffflasche herausnehmen.
- c) Schaumfilter aus der Filterkassette nehmen und beide Teile ausklopfen.

* je nach Ausstattung

d) Bei starker Verschmutzung sollte der Schaumfilter und die Filterkassette unter fließendem Wasser gereinigt werden.

Die Einheit kann optional bei max. 30°C im Schonwaschgang und niedrigster Schleuder-Drehzahl in der Waschmaschine gereinigt werden.

TIPP: Verstauen Sie die Filtereinheit zum Schutz der restlichen Wäsche in einem Wäschebeutel.

e) Filterschaum und Filterkassette mind. 24 Stunden komplett trocknen lassen und anschließend Schaumfilter wieder in die Filterkassette einsetzen.

f) Die Filterkassette mit dem Schaumfilter wieder in das Gerät einsetzen. Den Deckel des Schaumfilters schließen.

! Achtung

- Deckel schließt nur mit eingelegtem Filter.

Im Störfall

Die Sensor Control Anzeige blinkt auch nach der Reinigung des Schaumfilters:

Blockierung aus der Abscheideeinheit entfernen

Bild 25

- Bitte schalten Sie das Gerät aus.
- a) Gerätedeckel an der Griffmulde fassen und öffnen.
- b) Abdeckung durch Drehen gegen den Uhrzeigersinn entriegeln und aus dem Gerät entfernen.
=> Blockierung aus der Abscheideeinheit entfernen.
- c) Abdeckung aufsetzen und durch Drehen im Uhrzeigersinn verriegeln.
=> Gerätedeckel schließen.

Sollte die Sensor Control Anzeige weiterhin rot blinken, überprüfen Sie, ob Düse, Saugrohr oder Saugschlauch verstopft sind. Auch das kann zum Auslösen der Sensor Control Anzeige führen.

Ausblasfilter-Pflege

Je nach Ausführung ist Ihr Gerät entweder mit einem Hepa-Filter **Bild 26** oder einem Microfilter **Bild 28** ausgestattet.

Je nach Ausführung verfügt Ihr Gerät über eine zusätzliche Geräuschkämmung nach dem Hepa- oder Microfilter - Diese muss nicht gereinigt werden.

Hepa-Filter

Mit welchem Hepa-Filter Ihr Gerät ausgestattet ist, können Sie am Aufdruck auf dem Filterrahmen neben der Bestellnummer erkennen:

- **"washable"** - waschbar, der Filter kann gereinigt werden.
- **Ohne zusätzliche Bedruckung** muss der Filter ausgetauscht werden.

Waschbaren Hepa-Filter reinigen

Der Hepa-Filter mit dem Aufdruck "washable" ist so ausgelegt, dass er nicht ausgetauscht werden muss, wenn das Gerät bestimmungsgemäß im Haushalt verwendet wird.

Damit der Staubsauger auf seinem optimalen Leistungsniveau arbeitet, sollte der Ausblasfilter nach einem Jahr ausgewaschen werden. Die Filterwirkung des Filters bleibt erhalten, unabhängig von einer möglichen Verfärbung der Filteroberfläche.

Bild 26*

- a) Deckel des Ausblasfilters durch Drücken und Ziehen an der Verschlusslasche öffnen.
- b) Hepa-Filter entriegeln und aus dem Gerät entnehmen.
- c) Filtereinheit ausklopfen und unter fließendem Wasser auswaschen.
Die Einheit kann optional bei max. 30° C im Schonwaschgang und niedrigster Schleuder-Drehzahl in der Waschmaschine gereinigt werden.
TIPP: Verstauen Sie die Filtereinheit zum Schutz der restlichen Wäsche in einem Wäschebeutel.
- d) Hepa-Filter nach kompletter Trocknung (mind. 24h) wieder in das Gerät einsetzen und verriegeln.
=> Deckel Ausblasfilter schließen. Dabei den Riegel nach oben drücken bis dieser hörbar einrastet.

Hepa-Filter austauschen

(nur bei Geräten ohne waschbaren Hepa-Filter)
Damit der Staubsauger auf seinem optimalen Leistungsniveau arbeiten kann, sollte der Hepa-Filter nach einem Jahr ausgetauscht werden.

Bild 27*

- a) Deckel des Ausblasfilters durch Drücken und Ziehen an der Verschlusslasche öffnen.
- b) Hepa-Filter entriegeln und aus dem Gerät entnehmen.
- c) Alten Hepa-Filter über den Hausmüll entsorgen.
- d) Neuen Hepa-Filter in Gerät einsetzen und verriegeln.
=> Deckel Ausblasfilter schließen. Dabei den Riegel nach oben drücken, bis dieser hörbar einrastet.

Microfilter

Microfilter reinigen

Der Microfilter ist so ausgelegt, dass er nicht ausgetauscht werden muss, wenn das Gerät bestimmungsgemäß im Haushalt verwendet wird.

Damit der Staubsauger auf seinem optimalen Leistungsniveau arbeitet, sollte der Ausblasfilter nach einem Jahr ausgewaschen werden. Die Filterwirkung des Filters bleibt erhalten, unabhängig von einer möglichen Verfärbung der Filteroberfläche.

Bild 28*

- a) Deckel des Ausblasfilters durch Drücken und Ziehen an der Verschlusslasche öffnen.
- b) Filtereinheit mit Filterschaum und Microfilter durch Ziehen an der Verschlusslasche entriegeln und aus dem Gerät entnehmen.
- c) Filterschaum und Microfilter aus dem Filterrahmen entnehmen.

- d) Filterschaum und Microfilter unter fließendem Wasser auswaschen. Diese können optional bei max. 30°C im Schonwaschgang und niedrigster Schleuder-Drehzahl in der Waschmaschine gereinigt werden.
TIPP: Verstauen Sie die Einheit zum Schutz der restlichen Wäsche in einem Wäschebeutel.
- e) Filterschaum und den Microfilter erst nach kompletter Trocknung (mind. 24h) wieder in das den Filterrahmen einsetzen.
- f) Setzen Sie die Filtereinheit in das Gerät ein und lassen Sie die Verschlusslaschen hörbar einrasten.
- g) Deckel Ausblasfilter schließen. Dabei den Riegel nach oben drücken bis dieser hörbar einrastet.

Reinigungshinweise

Vor jeder Reinigung des Staubsaugers, muss dieser ausgeschaltet und der Netzstecker gezogen werden. Staubsauger und Zubehörteile aus Kunststoff können mit einem handelsüblichen Kunststoffreiniger gepflegt werden.

! Achtung:

- Keine Scheuermittel, Glas- oder Allzweckreiniger verwenden. Staubsauger niemals in Wasser tauchen.

Technische Änderungen vorbehalten.

Congratulations on your purchase of the Bosch Rely'y vacuum cleaner.

This instruction manual describes various Rely'y models, meaning that some of the equipment features and functions described may not be available on your model. You should only use original Bosch accessories, which have been specially developed for your vacuum cleaner, in order to achieve the best possible vacuuming results.

Please keep this instruction manual for future reference. When passing the vacuum cleaner on to a third party, also pass on this instruction manual.

Fold out the picture pages.

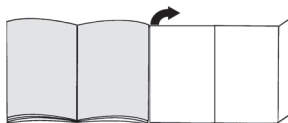

Your vacuum cleaner

- Adjustable floor tool* (For the same functions, the appearance of the nozzle may differ from the picture)
- Telescopic tube with sliding switch but without accessory connection*
- Telescopic tube with adjusting sleeve and accessory connection*
- Flexible hose
- Handle
- Foam filter
- Parking aid on the back of the appliance
- Exhaust filter lid
- Power cord
- Appliance lid
- Foam filter lid
- On/off button with electronic suction regulator
- Filter control display (Sensor Control)
- Dust container with carrying handle
- Storage aid on the underside of the appliance
- Fluff filter cover
- Professional upholstery nozzle*
- Professional crevice nozzle*
- Accessories holder*
- Upholstery nozzle
- Crevice nozzle
- Brush ring (for fitting on the upholstery nozzle)*
- Drill dust nozzle*
- Hard-floor nozzle*

* Dependent on model

25 TURBO-UNIVERSAL® brush for floors*

26 Hard-floor nozzle*

Replacement parts and special accessories

A TURBO-UNIVERSAL® brush for upholstery BBZ42TB

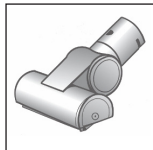

All-in-one brushing and vacuuming of upholstered furniture, mattresses, car seats, etc. Especially suitable for picking up pet hair. The brush roller is driven by the suction air flow through the vacuum cleaner.

No separate electric connection is needed.

B TURBO-UNIVERSAL® brush for floors BBZ102TBB

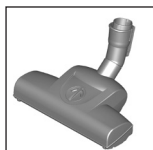

All-in-one brushing and vacuuming of rugs and carpets as well as all hard floor coverings.

Especially suitable for picking up pet hair. The brush roller is driven by the suction air flow through the vacuum cleaner.

No separate electric connection

is needed.

C Hard-floor nozzle BBZ123HD

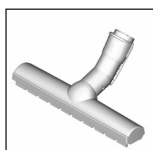

For vacuuming hard floors (parquet, tiles, terracotta, etc.)

D Hard-floor nozzle BBZ124HD

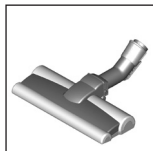

With 2 rotating brush rollers

For caring for expensive hard floors and for the improved collection of coarse dirt.

Initial use

Fig. 1

- Push the flexible hose adapter into the air intake opening on the appliance and lock it in place. You will hear an audible 'click'.

Fig. 2*

- a) Telescopic tube without accessory connection:
Push the handle into the telescopic tube.
- b) Telescopic tube with accessory connection:
Push the handle into the telescopic tube until it locks into place.

Fig. 3*

- a) Nozzle without accessory connection:
Push the telescopic tube into the connecting piece of the floor nozzle.
- b) Nozzle with accessory connection:
Push the telescopic tube into the connecting piece of the floor nozzle until it locks in place.

Fig. 4*

- Unlock the telescopic tube by moving the sliding switch or adjusting sleeve in the direction of the arrow, and adjust it to the desired length. The slide resistance on carpet is at its lowest when the telescopic tube has been completely pulled out.

Fig. 5*

- a) Place the accessories holder in the required position on the telescopic tube.
- b) Use some pressure to insert the upholstery nozzle with brush ring and the crevice nozzle into the accessories holder from above or below.

Fig. 6

- Holding the power cord by the plug, pull it out to the required length and insert the plug into the mains socket.



Fig. 7

- To switch the vacuum cleaner on or off, press the ON/OFF button.

Controlling the suction level

Fig. 8

Turn the control knob to infinitely adjust the suction level to the level required.

- Low power range 
=> For vacuuming delicate materials, e.g. delicate upholstery, curtains, etc.
- Medium power range 
=> For daily vacuuming of lightly soiled floors.
- High power range 
=> For vacuuming durable floor coverings, hard floors and heavily soiled surfaces.

Vacuuming

! Caution

- Floor nozzles are subject to a certain amount of wear, depending on the type of hard floors you have (e.g. rough, rustic tiles). You must therefore check the underside of the floor nozzle at regular intervals. Worn undersides of floor nozzles may have sharp edges that can damage sensitive hard floors, such as parquet or linoleum. The manufacturer does not accept any responsibility for damage caused by worn floor nozzles.

Fig. 9

Set the adjustable floor nozzle:

- Rugs and carpets =>
- Hard floors/parquet =>



If you are vacuuming up relatively large particles, make sure that you vacuum them up successively and carefully to ensure that the vacuum channel of the floor nozzle does not become blocked.

If necessary, you should raise the nozzle in order to better vacuum up the dirt particles.

Vacuuming with accessories

Fig. 10*

Attach the nozzles to the suction pipe or handle as required:

- a) Crevice nozzle for vacuuming crevices and corners, etc.
- b) Upholstery nozzle for vacuuming upholstered furniture, curtains, etc.
- c) Upholstery nozzle with fixed brush ring for vacuuming window frames, cupboards, profiles, etc. After use, reinsert the crevice nozzle and upholstery nozzle into the accessories holder.
- d) Professional crevice nozzle
Extra-long crevice nozzle for cleaning crevices, corners and narrow spaces, e.g. in a car.
- e) Professional upholstery nozzle
For gently and thoroughly cleaning upholstered furniture, curtains, etc.
For cleaning the professional upholstery nozzle, simply vacuum it using the handle.
- f) Hard-floor nozzle for vacuuming hard floor coverings (tiles, parquet flooring, etc.)

Cleaning the hard-floor nozzle

Fig. 11*

- a) Vacuum the nozzle from below to clean it.
- b) Use scissors to cut through threads and hairs wound round the rollers and then vacuum them away.

Drill dust nozzle

Fig. 12*

- Fasten the drill dust nozzle onto the handle and position it on the wall so that the drill hole opening on the nozzle is placed directly over where the hole is to be drilled.
- Set the appliance to the lowest power level and then switch it on.
- The drill dust nozzle is held in the required position by suction. Depending on the condition of the wall to be drilled, you may need to adjust to a higher power setting to ensure that the drill dust nozzle remains in place.
During drilling, the fine dust is automatically vacuumed up.

Turbo brush

If your appliance is equipped with a turbo brush, refer to the accompanying instruction manual for instructions on its use and maintenance.

Fig. 13

You can use the parking aid on the back of the vacuum cleaner if you want to stop vacuuming for a short time.

- After switching off the appliance, slide the hook on the floor nozzle into the parking aid.

Fig. 14

When vacuuming stairs, the appliance must be positioned at the bottom of the stairs. If it does not reach far enough, the appliance can also be carried using the carrying handle or the handle on the dust container.

After vacuuming

Fig. 15

- Switch off the appliance.
- Remove the main plug.
- Briefly pull on the power cord and then let go. (The power cord retracts automatically.)

Fig. 16*

- Unlock the telescopic tube by moving the sliding switch in the direction of the arrow, and slide one tube into the other.

Fig. 17

To store the appliance, use the storage aid on the underside.

- a) Prop up the appliance with the hose or dust container handle.
- b) Slide the hook on the floor nozzle into the storage aid.

Disassembly

Fig. 18

- To remove the flexible hose, press the two catches together and pull out the hose from the appliance's suction opening.

* Dependent on model

Fig. 19^a

- a) Telescopic tube without accessory connection:
To release the connection, turn the handle slightly and pull it out of the telescopic tool.
- b) Telescopic tube with accessory connection:
To release the connection, press the locking collar on the telescopic tube and pull out the handle.

Fig. 20^a

- a) Nozzle without accessory connection:
To release the connection, turn the telescopic tube slightly and pull it out of the floor nozzle.
- b) Nozzle with accessory connection:
To release the connection, press the locking collar and pull the telescopic tube out of the floor nozzle.

Cleaning and care

Emptying the dust container

Fig. 21

In order to achieve the best possible vacuuming results, the dust container should be emptied after every use or, at the latest, when dust in the dust container has reached the marking at any point.

! Caution

- The dust container can only be removed when the appliance is in a horizontal position. Therefore, place the appliance on the floor to unlock the release button.

Fig. 22

- a) Press the release button and pull the dust container out of the appliance using the handle.
- b) Remove the lid from the dust container and empty the dust container.
- c) Put the lid back on the dust container.
- d) Remove any dirt which may have been lodged underneath the container ejector opening.
- e) Insert the dust container in the appliance, so that it 'clicks' audibly into place.

Maintaining the dust separation system

Your appliance is equipped with a Sensor Control indicator. This function constantly monitors whether your vacuum cleaner is working at its optimum power level.

Fig. 23

In normal operation

Fig. 23

The indicator (blue ring) flashes red when the foam filter needs to be cleaned. The appliance is automatically adjusted to the lowest power level.

Cleaning the foam filter

Switch off the appliance.

Fig. 24

- a) Open the lid of the foam filter by pulling on the locking lever.
- b) Remove the filter cartridge with foam filter using the tab.
Remove the foam filter from the filter cartridge and tap out both parts.
- c) If they are very dirty, the foam filter and filter cartridge should be cleaned under running water. Alternatively, the unit can be cleaned in the washing machine at max. 30 °C using a gentle programme and the lowest spin speed.
TIP: To protect other laundry items, put the filter unit into a laundry bag.
- d) Allow the foam filter and filter cartridge to dry completely (at least 24 hours) and then reinsert the foam filter into the filter cartridge.
- e) Insert the filter cartridge with foam filter back into the appliance. Close the lid of the foam filter.

! Caution

- The lid will only close if a filter has been inserted.

In the event of a fault

The Sensor Control indicator also flashes after the foam filter has been cleaned:

Removing a blockage from the dust separation unit

Fig. 25

- Switch off the appliance.
- a) Hold the appliance lid by the recessed handle and open it.
- b) Unlock the cover by turning it anti-clockwise, and remove it from the appliance.
=> Remove the blockage from the collecting unit.
- c) Put the cover back on and lock it in place by turning it clockwise.
=> Close the appliance lid.

If the Sensor Control indicator continues to flash red, check whether the nozzle, suction pipe or flexible hose are blocked. This can also trigger the Sensor Control indicator.

Exhaust filter care

Depending on the model, your appliance is equipped with either a HEPA filter Fig. 26 or a micro filter Fig. 28. Depending on the model, your appliance has additional sound insulation behind the HEPA or micro filter. This does not have to be cleaned..

HEPA filter

You can determine with which HEPA filter your appliance is equipped by looking at the imprint on the filter frame next to the reference number:

- **"washable"** – the filter can be washed.
- **No additional imprint** – the filter must be replaced.

Cleaning a washable HEPA filter

The HEPA filter with the "washable" imprint is designed so that it does not need to be replaced, provided the appliance is used as intended in the household.

To ensure that the vacuum cleaner is working at its optimum power level, the exhaust filter should be rinsed out after one year. The filtering action of the filter remains intact, even if the filter surface becomes discoloured.

Fig. 26^a

- a) Open the lid of the exhaust filter by pushing and pulling on the locking tab.
- b) Unlock the HEPA filter and remove it from the appliance.
- c) Tap out the filter unit and rinse it under running water.
Alternatively, the unit can be cleaned in a washing machine at max. 30 °C using a gentle programme and the lowest spin speed.
TIP: To protect other laundry items, put the filter unit into a laundry bag.
- d) Once the HEPA filter has dried completely (at least 24 hours), insert it back into the appliance and lock it in place.
=> Close the exhaust filter lid. In doing so, push the lock bar upwards until it audibly clicks into place.

Replacing the HEPA filter

(only for appliances without a washable HEPA filter)

To ensure that the vacuum cleaner can work at its optimum power level, the HEPA filter should be replaced after one year.

Fig. 27^a

- a) Open the lid of the exhaust filter by pushing and pulling on the locking tab.
- b) Unlock the HEPA filter and remove it from the appliance.
- c) Dispose of the old HEPA filter with your household waste.
- d) Insert the new HEPA filter into the appliance and lock it in place.
=> Close the exhaust filter lid. In doing so, push the lock bar upwards until it audibly clicks into place.

Micro filter

Cleaning the micro filter

The micro filter is designed so that it does not need to be replaced, provided the appliance is used as intended in the household.

To ensure that the vacuum cleaner is working at its optimum power level, the exhaust filter should be rinsed out after one year. The filtering action of the filter remains intact, even if the filter surface becomes discoloured.

Fig. 28^a

- a) Open the lid of the exhaust filter by pushing and pulling on the locking tab.
- b) Pull the locking tab to unlock the filter unit with foam filter and microfilter and remove it from the appliance.
- c) Remove the foam filter and microfilter from the filter frame.

- d) Rinse the foam filter and micro filter under running water. Alternatively, they can be cleaned in the washing machine at max. 30 °C using a gentle programme and the lowest spin speed.
TIP: To protect other laundry items, put the unit into a laundry bag.
- e) Once the foam filter and microfilter have dried completely (at least 24 hours), insert them back into the filter frame.
- f) Insert the filter unit in the appliance and ensure that the locking tabs audibly click into place.
- g) Close the exhaust filter lid. In doing so, push the lock bar upwards until it audibly clicks into place.

Cleaning instructions

Always switch off the vacuum cleaner and disconnect the power cord from the mains before cleaning the vacuum cleaner. The vacuum cleaner and plastic accessories can be cleaned with an ordinary plastic cleaner.

! Caution:

- **Do not use abrasive materials, glass-cleaning agents or all-purpose cleaning products. Never immerse the vacuum cleaner in water.**

Subject to technical modifications.

* Dependent on model

Nous vous remercions d'avoir choisi un aspirateur Bosch de la série Relyy`y.

Cette notice d'utilisation présente différents modèles Relyy`y. Il se peut donc que toutes les caractéristiques et fonctions décrites ne concernent pas toutes votre aspirateur. Utilisez exclusivement les accessoires d'origine Bosch. Ils sont spécialement conçus pour votre aspirateur, afin d'obtenir un résultat de nettoyage optimal.

Conservez cette notice d'utilisation. Si vous remettez l'aspirateur à une tierce personne, veuillez-y joindre sa notice d'utilisation.

Veuillez déplier les volets illustrés !

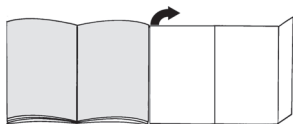

Description de l'appareil

- 1 Brosse adaptable au type de sol * (L'aspect de la buse peut être différent de l'illustration, le fonctionnement étant identique)
- 2 Tube télescopique avec poussoir sans système de raccord des accessoires*
- 3 Tube télescopique avec manchon coulissant et système de raccord des accessoires*
- 4 Flexible d'aspiration
- 5 Poignée
- 6 Filtre mousse
- 7 Position parking à l'arrière de l'appareil
- 8 Couvercle du filtre de sortie d'air
- 9 Cordon électrique
- 10 Couvercle de l'appareil
- 11 Couvercle filtre mousse
- 12 Bouton marche/arrêt avec variateur électronique de la puissance d'aspiration
- 13 Voyant de contrôle du filtre (Sensor Control)
- 14 Bac à poussières avec poignée de transport
- 15 Position rangement sur le dessous de l'appareil
- 16 Couvercle du filtre à poussières fines
- 17 Suceur ameublement professionnel*
- 18 Suceur long professionnel*
- 19 Porte-accessoire*
- 20 Suceur ameublement
- 21 Suceur long
- 22 Support petite brosse (adaptable sur le suceur ameublement)*
- 23 Accessoire perceuse*
- 24 Brosse pour sols durs*

25 Brosse TURBO-UNIVERSAL® pour sols*

26 Brosse pour sols durs*

Pièces de rechange et accessoires en option

A Brosse TURBO-UNIVERSAL® pour tissu d'ameublement BBZ42TB

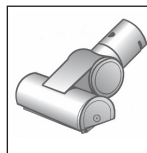

Brossage et dépeussierage, en un seul mouvement, des tissus d'ameublement, matelas, sièges de voiture, etc. Idéal pour l'aspiration de peluches et poils. Mise en mouvement automatique de la brosse rotative par le phénomène d'aspiration. Aucune alimentation électrique de la brosse.

B Brosse TURBO-UNIVERSAL® pour sols BBZ102TBB



Brossage et dépeussierage, en un seul mouvement, de tapis et moquettes à poils courts ou longs. Idéal pour l'aspiration de peluches et poils. Mise en mouvement automatique de la brosse rotative par le phénomène d'aspiration. Aucune alimentation électrique de la brosse.

C Brosse pour sols durs BBZ123HD

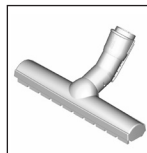

Pour aspirer sur des sols lisses (parquets, carrelages, dalles de terre cuite,...)

D Brosse pour sols durs BBZ124HD

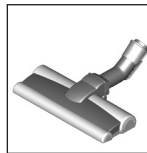

Constituée de 2 rouleaux à brosses rotatives. Idéale pour les sols lisses délicats. Permet aussi de mieux aspirer les grosses saletés.

Mise en service

Fig. 1

- Insérer l'embout du flexible d'aspiration dans le trou d'aspiration de l'appareil.

Fig. 2*

- a) Tube télescopique sans système de raccord des accessoires :
Pousser la poignée dans le tube télescopique.
- b) Tube télescopique avec système de raccord des accessoires :
Pousser la poignée dans le tube télescopique jusqu'à son verrouillage.

Fig. 3*

- a) Brosse sans système de raccord des accessoires :
Pousser le tube télescopique dans le manchon de la brosse pour sols.
- b) Brosse avec système de raccord des accessoires :
Pousser le tube télescopique dans le manchon de la brosse pour sols jusqu'à sa fixation.

Fig. 4*

- Déverrouiller le tube télescopique en poussant le poussoir ou le manchon dans le sens de la flèche et régler le tube à la longueur désirée. La résistance lors du va-et-vient sur des tapis est la moins importante lorsque le tube télescopique est entièrement télescopé.

Fig. 5*

- a) Fixer le porte-accessoires dans la position désirée sur le tube télescopique.
- b) Insérer par le haut ou le bas le suceur ameublement avec le support petite brosse et le suceur long dans le porte-accessoires en exerçant une légère pression.

Fig. 6

- Saisir le cordon électrique par la fiche, le retirer à la longueur désirée et brancher la fiche dans la prise.



Fig. 7

- Allumer ou éteindre l'aspirateur en appuyant sur le bouton marche/arrêt.

Réglage de la puissance d'aspiration

Fig. 8

La puissance d'aspiration désirée peut être réglée en continu en tournant le bouton de réglage.

- Plage de faible puissance
=> Pour le nettoyage de matières délicates, par ex. tissus, voilages, rembourrages, etc. 
- Plage de puissance moyenne
=> Pour le nettoyage quotidien en cas de faible salissure. 
- Plage de puissance élevée
=> Pour le nettoyage de revêtements de sols durs et en cas de salissure importante. 

Aspiration

Attention

- Les brosses pour sols sont soumises à une certaine usure en fonction de la nature de votre sol dur (par ex. carrelages rustiques, rugueux). C'est pourquoi, vous devez vérifier régulièrement la semelle de la brosse. Des semelles de brosse usées, à arêtes coupantes, peuvent occasionner des dommages sur des sols durs fragiles tels que parquets ou linoléum. Le fabricant décline toute responsabilité pour d'éventuels dommages résultant d'une brosse pour sols usée.

Fig. 9

Réglage de la brosse adaptable :

- tapis et moquettes =>
- sols durs / parquets =>



Si vous aspirez des grosses particules, veillez à les aspirer prudemment l'une après l'autre, afin de ne pas obstruer la conduite d'aspiration de la brosse pour sols.

Levez éventuellement la brosse pour faciliter l'aspiration des saletés.

Aspiration avec des accessoires supplémentaires

Fig. 10*

Insérer les accessoires sur le tube d'aspiration ou sur la poignée, selon les besoins :

- a) Suceur long, pour aspirer dans les joints et les coins etc.
- b) Suceur ameublement pour aspirer sur les tissus d'ameublement, rideaux, etc.
- c) Suceur ameublement doté du support petite brosse pour aspirer les châssis de fenêtre, armoires, etc. Après l'utilisation, remettre le suceur long et le suceur ameublement dans le porte-accessoires.
- d) Suceur long professionnel
Un suceur plat extralong pour nettoyer dans les joints, les coins et les espaces étroits, par ex. dans la voiture, etc.
- e) Suceur ameublement professionnel
Pour nettoyer facilement et en profondeur les tissus d'ameublement, rideaux, etc.
Nettoyer le suceur ameublement professionnel simplement en aspirant les saletés avec la poignée.
- f) Brosse pour sols durs pour le nettoyage de revêtements de sol durs (carrelages, parquets etc.)

Nettoyage de la brosse pour sols durs

Fig. 11*

- a) Pour nettoyer la brosse, aspirer les saletés sur le dessous.
- b) Couper les fils et cheveux enroulés avec des ciseaux et les aspirer.

Accessoire perceuse

Fig. 12*

- Fixer l'accessoire perceuse sur la poignée et le positionner sur le mur de telle manière que l'orifice de perçage de l'accessoire se trouve directement à l'endroit du trou à percer.
- Régler l'appareil à une faible puissance et l'allumer.
- L'aspiration fixe l'accessoire perceuse dans la position souhaitée. Il est éventuellement nécessaire de corriger le réglage de la puissance en l'augmentant, selon la nature de la surface du mur à percer, afin d'assurer que l'accessoire perceuse se fixe par aspiration. Les poussières fines sont automatiquement aspirées lors du perçage.

* selon le modèle

Turbobrosse

Si votre appareil est équipé d'une Turbobrosse, veuillez-vous reporter aux instructions d'utilisation et d'entretien figurant dans la notice d'utilisation jointe.

Fig. 13

En cas de courtes pauses d'aspiration, vous pouvez utiliser la position parking à l'arrière de l'appareil.

- Après avoir éteint l'appareil, glisser le crochet situé sur la brosse dans la position parking.

Fig. 14

Lors de l'aspiration sur des escaliers, l'appareil doit être placé en bas de l'escalier. Si cela n'était pas suffisant, l'appareil peut aussi être porté par la poignée de transport ou par la poignée du bac à poussières.

Après l'aspiration

Fig. 15

- Éteindre l'appareil.
- Débrancher la fiche mâle de la prise de courant.
- Tirer brièvement sur le cordon électrique et le relâcher. (Le cordon s'enroule automatiquement).

Fig. 16*

- Déverrouiller le tube télescopique en poussant le poussoir dans le sens de la flèche et emboîter le tube.

Fig. 17

Pour ranger l'appareil vous pouvez utiliser la position rangement, c'est-à-dire le rail de rangement situé sous l'aspirateur.

- a) Mettre l'appareil debout en le saisissant par le flexible ou la poignée du bac à poussières.
- b) Faire glisser la brosse dans la position rangement c'est-à-dire dans le rail de rangement.

Démontage

Fig. 18

- Pour retirer le flexible, presser les deux pattes de fixation et retirer le flexible du trou d'aspiration de l'appareil.

Fig. 19*

- a) Tube télescopique sans système de raccord des accessoires :
Pour le démontage, tourner légèrement la poignée et la retirer du tube.
- b) Tube télescopique avec système de raccord des accessoires :
Pour le démontage, presser le manchon de déverrouillage au tube télescopique et retirer la poignée.

Fig. 20*

- a) Brosse sans système de raccord des accessoires :
Pour le démontage, tourner légèrement le tube télescopique et le retirer de la brosse pour sols.
- b) Brosse avec système de raccord des accessoires :
Pour le démontage, presser le manchon de déverrouillage et retirer le tube télescopique de la brosse pour sols.

Nettoyage & entretien

Vider le bac à poussières

Fig. 21

Afin d'obtenir un résultat de nettoyage optimal, il est recommandé de vider le bac à poussières après chaque utilisation, mais au plus tard lorsque la poussière a atteint à un endroit le niveau du repère dans le bac.

! Attention

- Le bac à poussières peut uniquement être retiré si l'appareil est en position horizontale. Pour cette raison, placez votre appareil sur le sol pour détacher le verrouillage du bouton de déverrouillage.

Fig. 22

- a) Presser le bouton de déverrouillage et retirer le bac à poussières de l'appareil en le saisissant par la poignée.
- b) Enlever le couvercle du bac à poussières et vider le bac.
- c) Remettre le couvercle sur le bac à poussières.
- d) Éliminer les saletés éventuellement présentes en dessous de l'ouverture d'éjection.
- e) Placer le bac à poussières dans l'appareil et l'encliqueter audiblement.

Entretien du système de séparation de poussière

Votre appareil est équipé d'un indicateur Sensor Control. Cette fonction contrôle en permanence si votre aspirateur fonctionne à son niveau de performance optimal. Fig. 23

Lors d'un fonctionnement normal

Fig. 23

Le voyant (anneau bleu) clignote en rouge quand le filtre mousse doit être nettoyé. L'appareil passe automatiquement à la puissance minimale.

Nettoyage du filtre mousse

Veuillez éteindre l'appareil.

Fig. 24

- a) Ouvrir le couvercle du filtre mousse en tirant sur le levier de fermeture.
- b) Retirer la cartouche de filtre avec le filtre mousse en la saisissant par la patte.
- c) Enlever le filtre mousse de la cassette de filtre et tapoter les deux pièces.
- d) S'ils sont très sales, nettoyer le filtre mousse et la cassette de filtre sous l'eau du robinet. L'ensemble peut aussi être lavé en machine à max. 30°C, programme linge délicat et vitesse d'essorage minimale.
Conseil : Pour protéger le reste du linge, rangez l'unité de filtre dans un sac à linge.
- e) Laisser complètement sécher le filtre mousse et la cassette de filtre au moins 24 heures et remettre ensuite le filtre mousse dans la cassette.
- f) Remettre la cassette de filtre avec le filtre mousse dans l'appareil. Fermer le couvercle du filtre mousse.

* selon le modèle

! Attention

- Le couvercle ferme uniquement si le filtre est en place.

En cas de panne

Le voyant Sensor Control clignote aussi après le nettoyage du filtre mousse :

Éliminer le blocage dans l'unité de séparation

Fig. 25

- Veuillez éteindre l'appareil.
- Saisir le couvercle de l'appareil par la poignée encastrée et l'ouvrir.
- Déverrouiller le couvercle par une rotation dans le sens inverse des aiguilles d'une montre et le retirer de l'appareil.
=> Éliminer le blocage dans l'unité de séparation.
- Remettre le couvercle en place et le verrouiller en le tournant dans le sens des aiguilles d'une montre.
=> Fermer le couvercle de l'appareil.

Si le voyant Sensor Control clignote toujours en rouge, vérifiez si la brosse, le tube d'aspiration ou le flexible d'aspiration sont obstrués. Cela aussi peut conduire au déclenchement de l'indicateur Sensor Control.

Entretien du filtre de sortie d'air

Selon le modèle, votre appareil est équipé d'un filtre Hepa Fig. 26 ou d'un microfiltre Fig. 28.

Selon le modèle, votre appareil possède une isolation acoustique supplémentaire après le filtre Hepa ou le microfiltre - Il n'est pas nécessaire de la nettoyer.

Filtre Hepa

L'impression sur le cadre de filtre, à côté de la référence, vous indique quel type de filtre Hepa est installé dans votre appareil :

- « **washable** » - lavable, le filtre peut être nettoyé.
- Sans impression supplémentaire**, le filtre doit être remplacé.

Nettoyage du filtre Hepa lavable

Le filtre Hepa avec l'impression « washable » est conçu de telle sorte qu'il n'est pas nécessaire de le changer si l'appareil est utilisé conformément à son emploi prévu. Afin que l'aspirateur fonctionne à sa performance optimale, il est recommandé de laver le filtre de sortie d'air après un an. L'efficacité du filtre sera conservée, indépendamment d'une éventuelle décoloration de la surface du filtre.

Fig. 26*

- Ouvrir le couvercle du filtre de sortie d'air en pressant la patte de fermeture et en la tirant.
- Déverrouiller le filtre Hepa et l'extraire de l'appareil.
- Tapoter l'unité de filtre et la rincer sous l'eau du robinet.
L'ensemble peut aussi être lavé en machine à max. 30°C, programme linge délicat et vitesse d'essorage minimale.
Conseil : Pour protéger le reste du linge, rangez l'unité de filtre dans un sac à linge.
- Après séchage complet (au moins 24h), remettre le filtre Hepa dans l'appareil et verrouiller.
=> Fermer le couvercle du filtre de sortie d'air, tout en poussant le verrou vers le haut jusqu'à ce qu'il s'encliquette audiblement.

Remplacement du filtre Hepa

(uniquement en cas d'appareils sans filtre Hepa lavable)

Afin que l'aspirateur puisse fonctionner à son niveau de performance optimal, il est recommandé de changer le filtre Hepa après un an.

Fig. 27*

- Ouvrir le couvercle du filtre de sortie d'air en pressant la patte de fermeture et en la tirant.
- Déverrouiller le filtre Hepa et l'extraire de l'appareil.
- Éliminer le filtre Hepa usagé avec les ordures ménagères.
- Installer le filtre Hepa neuf dans l'appareil et verrouiller.
=> Fermer le couvercle du filtre de sortie d'air, tout en poussant le verrou vers le haut jusqu'à ce qu'il s'encliquette audiblement.

Microfiltre

Nettoyer le microfiltre

Le microfiltre conçu de telle sorte qu'il n'est pas nécessaire de le changer si l'appareil est utilisé conformément à son emploi prévu.

Afin que l'aspirateur fonctionne à son niveau de performance optimal, il est recommandé de laver le filtre de sortie d'air après un an. L'efficacité du filtre sera conservée, indépendamment d'une éventuelle décoloration de la surface du filtre.

Fig. 28*

- Ouvrir le couvercle du filtre de sortie d'air en pressant la patte de fermeture et en la tirant.
- Déverrouiller l'unité de filtre, avec le filtre mousse et le microfiltre, en tirant sur patte de fermeture et l'enlever de l'appareil.
- Enlever le filtre mousse et le microfiltre du cadre.
- Rincer le filtre mousse et le microfiltre sous l'eau du robinet. Ils peuvent aussi être lavés en machine à max. 30°C, programme linge délicat et vitesse d'essorage minimale.
Conseil : Pour protéger le reste du linge, rangez l'unité de filtre dans un sac à linge.
- Remettre le filtre mousse et le microfiltre dans le cadre de filtre uniquement après leur séchage complet (au moins 24h).

* selon le modèle

- f) Remettez l'unité de filtre dans l'appareil et encliquez audiblement les pattes de fermeture.
- g) Fermez le couvercle du filtre de sortie d'air, tout en poussant le verrou vers le haut jusqu'à ce qu'il s'encliquette audiblement.

Consignes pour le nettoyage

Avant chaque nettoyage de l'aspirateur, il faut l'éteindre et retirer la fiche de la prise secteur. L'aspirateur et les accessoires en plastique peuvent être entretenus avec un produit de nettoyage pour plastique usuel du commerce.

! Attention :

- **Ne pas utiliser de produits récurants, de nettoyeurs pour vitres ni de nettoyeurs universels. Ne jamais plonger l'aspirateur dans l'eau.**

Sous réserve de modifications techniques.

Siamo lieti che Lei abbia scelto un aspirapolvere Bosch della serie Rely'y.

Nelle presenti Istruzioni per l'uso vengono illustrati diversi modelli Rely'y. È pertanto possibile che non tutte le caratteristiche di dotazione e le funzioni descritte si riferiscano al modello da Lei scelto. Per ottenere le prestazioni migliori, si raccomanda di utilizzare esclusivamente gli accessori originali Bosch, progettati appositamente per l'aspirapolvere da Lei scelto.

Conservare le istruzioni per l'uso. In caso di cessione dell'aspirapolvere a terzi, si raccomanda di consegnare anche le istruzioni per l'uso.

Aprire le pagine con le figure!

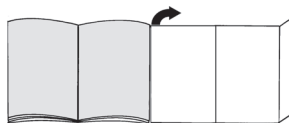

Descrizione dell'apparecchio

- 1 Spazzola per pavimenti commutabile* (l'aspetto della spazzola può differire dall'immagine, il funzionamento rimane inalterato)
- 2 Tubo telescopico con tasto di scorrimento senza ricordo per accessori*
- 3 Tubo telescopico con manico di scorrimento e ricordo per accessori*
- 4 Tubo flessibile di aspirazione
- 5 Impugnatura
- 6 Filtro in schiuma
- 7 Supporto di fissaggio sul lato posteriore dell'apparecchio
- 8 Coperchio filtro di igiene
- 9 Cavo di alimentazione
- 10 Coperchio dell'apparecchio
- 11 Coperchio filtro in schiuma
- 12 Pulsante ON/OFF con regolatore elettronico della potenza di aspirazione
- 13 Indicatore di controllo del filtro (Sensor Control)
- 14 Contenitore raccogli sporco con maniglia di trasporto
- 15 Supporto di appoggio sul lato inferiore dell'apparecchio
- 16 Copertura filtro per lanugine
- 17 Bocchetta per imbottiture professionale*
- 18 Bocchetta per giunti professionale*
- 19 Supporto per accessori*
- 20 Bocchetta per imbottiture
- 21 Bocchetta per giunti
- 22 Corona (per il montaggio sulla bocchetta per imbottiture)*
- 23 Aspiratore per trapano*
- 24 Spazzola per pavimenti duri*

* a seconda della specifica dotazione

25 Spazzola TURBO-UNIVERSAL® per pavimenti*

26 Spazzola per pavimenti duri*

Parti di ricambio e accessori speciali

A Spazzola TURBO-UNIVERSAL® per imbottiture BBZ42TB

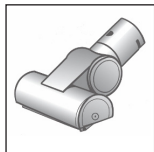

Per spazzolare e pulire in una sola operazione mobili imbottiti, materassi, sedili di automobili, ecc. Ideale per l'aspirazione dei peli di animali. L'azionamento del rullo della spazzola avviene tramite la corrente di aspirazione dell'aspirapolvere. Non è necessario stabilire un collegamento elettrico.

B Spazzola TURBO-UNIVERSAL® per pavimenti BBZ102TBB



Per spazzolare e pulire in una sola operazione moquette e tappeti a pelo corto e per tutti i tipi di rivestimento. Ideale per l'aspirazione dei peli di animali. L'azionamento del rullo della spazzola avviene tramite la corrente di aspirazione dell'aspirapolvere. Non è necessario stabilire un collegamento elettrico.

C Spazzola per pavimenti duri BBZ123HD

Per aspirare pavimenti lisci (parquet, piastrelle, terracotta, ecc.)

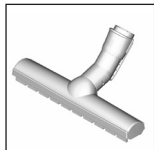

D Spazzola per pavimenti duri BBZ124HD

Con 2 rulli spazzola rotanti
Per la cura dei pavimenti duri più pregiati e per raccogliere al meglio lo sporco ostinato.

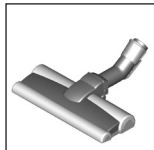

Messa in funzione

Figura 1

- Inserire il tronchetto di aspirazione nell'apposita apertura sull'apparecchio e richiudere fino allo scatto.

Figura 2*

- Tubo telescopico senza raccordo per accessori:
Inserire l'impugnatura nel tubo telescopico.
- Tubo telescopico con raccordo per accessori:
Inserire l'impugnatura nel tubo telescopico fino allo scatto.

Figura 3*

- Spazzola senza raccordo per accessori:
Inserire il tubo telescopico nel raccordo della spazzola per pavimenti.
- Spazzola con raccordo per accessori:
Spingere il tubo telescopico nel raccordo della spazzola per pavimenti fino allo scatto.

Figura 4*

- Azionando il tasto e/o il manicotto di scorrimento nella direzione indicata dalla freccia, sbloccare il tubo telescopico e impostare la lunghezza desiderata. La resistenza allo scorrimento sul tappeto è minore se si estrae completamente il tubo telescopico.

Figura 5*

- Applicare il supporto per accessori sul tubo telescopico nella posizione desiderata.
- Inserire la bocchetta per imbottiture con la corona e la bocchetta per giunti nel supporto per accessori esercitando un po' di pressione dall'alto o dal basso.

Figura 6

- Afferrare il cavo di alimentazione dalla spina, tirarlo fino a raggiungere la lunghezza desiderata e inserire la spina.



Figura 7

- Attivare/disattivare l'aspirapolvere premendo il pulsante ON/OFF.

Regolazione della forza di aspirazione

Figura 8

Ruotando la manopola di controllo è possibile impostare la forza di aspirazione desiderata a diversi livelli.

- Potenza minima 
=> Per la pulizia di materiali delicati, ad es. imbottiture delicate, tende, ecc.
- Potenza media 
=> Per la pulizia quotidiana in condizioni di sporco limitato.
- Potenza massima 
=> Per la pulizia di rivestimenti resistenti, di pavimenti duri e in caso di forte sporco.

Aspirazione

! Attenzione

- Le spazzole per pavimenti sono soggette a una certa usura in base alle caratteristiche del pavimento duro (ad es. piastrelle grezze, in cotto). È quindi importante controllare a intervalli regolari la base della spazzola. Basi usurate o con spigoli vivi possono danneggiare i pavimenti più delicati, come il parquet e il linoleum. Il produttore non risponde di eventuali danni derivanti dall'utilizzo di spazzole usurate.

* a seconda della specifica dotazione

Figura 9

Regolazione della spazzola per pavimenti commutabile:

- Tappeti e moquette =>
- Pavimenti duri/parquet =>



Quando vengono aspirate particelle più grosse, assicurarsi che esse vengano aspirate in successione e con cura per evitare che si occluda il canale di aspirazione della spazzola.

Eventualmente sollevare la spazzola per poter aspirare meglio lo sporco.

Aspirazione con accessori aggiuntivi

Figura 10*

Applicare le spazzole al tubo di aspirazione o all'impugnatura, in funzione delle proprie esigenze:

- a) La bocchetta per giunti permette di aspirare fessure, angoli, ecc.
- b) La bocchetta per imbottiture permette di aspirare imbottiture di mobili, tende, ecc.
- c) La bocchetta per imbottiture con corona permette di pulire infissi, mobili, profili, ecc.
Dopo l'uso riporre nuovamente la bocchetta per giunti e la bocchetta per imbottiture nel supporto per accessori.
- d) Bocchetta per giunti professionale
La bocchetta per giunti extra lunga è ideale per la pulizia di giunti, angoli e spazi stretti, per esempio in auto, ecc.
- e) Bocchetta per imbottiture professionale
Per pulire a fondo e con facilità mobili imbottiti, tende, ecc.
Per pulire la bocchetta per imbottiture professionale è sufficiente aspirarla con l'impugnatura.
- f) Spazzola per pavimenti duri per pulire superfici quali piastrelle, parquet, ecc.

Pulizia spazzola per pavimenti duri

Figura 11*

- a) Aspirare la parte inferiore della spazzola.
- b) Tagliare con le forbici i fili e i capelli rimasti attorcigliati e poi aspirare.

Aspiratore per trapano

Figura 12*

- Fissare l'aspiratore per trapano all'impugnatura e collocarlo alla parete in modo che il foro per il trapano si trovi esattamente sopra il punto da trapanare.
- Impostare l'apparecchio al livello di potenza minimo e accenderlo.
- L'aspiratore per trapano viene mantenuto nella posizione desiderata grazie alla forza di aspirazione. Per garantire la migliore aspirazione, può essere necessario aumentare la potenza in base alle caratteristiche della superficie della parete da trapanare.
La polvere viene aspirata immediatamente durante l'operazione di foratura.

Spazzola turbo

Se l'apparecchio è dotato di una spazzola turbo, fare riferimento alle avvertenze in merito all'utilizzo e alla manutenzione contenute nelle istruzioni per l'uso fornite in allegato.

Figura 13

In caso di brevi pause è possibile utilizzare il supporto di fissaggio collocato sul lato posteriore dell'apparecchio.

- Dopo aver disattivato l'apparecchio, inserire il gancio della spazzola per pavimenti nell'apposito supporto di fissaggio.

Figura 14

Per la pulizia delle scale l'apparecchio deve essere posizionato in basso all'inizio della scala. Se ciò non fosse sufficiente, l'apparecchio può essere spostato affermandolo in corrispondenza della maniglia di trasporto o dell'impugnatura del vano polvere.

Dopo l'aspirazione

Figura 15

- Spegner l'apparecchio.
- Staccare la spina di alimentazione.
- Tirare brevemente il cavo di alimentazione e rilasciarlo (in questo modo il cavo si riavvolge automaticamente).

Figura 16*

- Azionando il tasto di scorrimento nella direzione indicata dalla freccia, sbloccare il tubo telescopico e congiungere.

Figura 17

Se si desidera riporre l'apparecchio, è possibile utilizzare il supporto di appoggio posto sul lato inferiore dell'apparecchio.

- a) Sollevare l'apparecchio dal tubo flessibile o dall'impugnatura del contenitore raccogli sporco.
- b) Inserire il gancio della spazzola per pavimenti nel supporto di appoggio.

Smontaggio

Figura 18

- Per rimuovere il tubo flessibile di aspirazione, premere insieme i due nottolini ed estrarre il tubo dall'apertura di aspirazione posta sull'apparecchio.

Figura 19*

- a) Tubo telescopico senza raccordo per accessori:
Per separare i componenti, ruotare leggermente l'impugnatura ed estrarla dal tubo telescopico.
- b) Tubo telescopico con raccordo per accessori:
Per separare i componenti, premere la bussola di sblocco sul tubo telescopico e rimuovere l'impugnatura.

Figura 20*

- a) Spazzola senza raccordo per accessori:
Per separare i componenti, ruotare leggermente il tubo telescopico ed estrarlo dalla spazzola per pavimenti.
- b) Spazzola con raccordo per accessori:
Per separare i componenti, premere la bussola di sblocco e rimuovere il tubo telescopico dalla spazzola per pavimenti.

Pulizia e manutenzione

Svuotare il contenitore raccogli sporco

Figura 21

Per ottenere buone prestazioni di pulizia, si consiglia di svuotare il contenitore raccogli sporco dopo ogni utilizzo o, al più tardi, quando la polvere ha raggiunto il livello indicato dalla tacca nel contenitore raccogli sporco.

! Attenzione

- È possibile estrarre il contenitore raccogli sporco solo dal lato orizzontale dell'apparecchio. Posizionare l'apparecchio sul pavimento per sbloccare il pulsante di sblocco.

Figura 22

- a) Premere il pulsante di sblocco per estrarre il contenitore raccogli sporco dall'apparecchio con l'ausilio dell'impugnatura.
- b) Rimuovere il coperchio del contenitore raccogli sporco e svuotare il contenitore.
- c) Rimettere il coperchio sul contenitore raccogli sporco.
- d) Rimuovere lo sporco eventualmente presente al di sotto dell'apertura di espulsione.
- e) Inserire il contenitore raccogli sporco nell'apparecchio e richiudere fino allo scatto.

Manutenzione del sistema di separazione dello sporco

L'apparecchio è dotato di un indicatore Sensor Control. Questa funzione controlla costantemente che l'aspirapolvere lavori al livello di potenza ottimale. **Figura 23**

Funzionamento normale

Figura 23

L'indicatore (anello blu) lampeggia a luce rossa quando il filtro in schiuma deve essere pulito. L'apparecchio viene regolato automaticamente sul livello di potenza minimo.

Pulizia del filtro in schiuma

Spegner l'apparecchio.

Figura 24

- a) Aprire il coperchio del filtro in schiuma tirando la leva di chiusura.
- b) Estrarre la cassetta con il filtro in schiuma tirando la linguetta.
- c) Estrarre il filtro in schiuma dalla cassetta e battere entrambi i componenti.
- d) In caso di forte sporco pulire il filtro in schiuma e la cassetta sotto l'acqua corrente.
L'unità può essere lavata in lavatrice con lavaggio delicato a max 30°C e con la velocità di centrifuga minima.
CONSIGLIO: collocare l'unità filtro in un sacchetto per proteggere il resto del bucato.
- e) Lasciare asciugare il materiale espanso e la cassetta per almeno 24 ore e reinserire poi il filtro in schiuma nella cassetta.
- f) Riporre la cassetta con il filtro in schiuma nell'apparecchio. Chiudere il coperchio del filtro in schiuma.

! Attenzione

- Il coperchio si chiude solo dopo che è stato inserito il filtro.

In caso di guasto

L'indicatore Sensor Control lampeggia anche dopo la pulizia del filtro in schiuma:

Rimuovere il blocco dall'unità di separazione

Figura 25

- Spegner l'apparecchio.
- a) Aprire il coperchio dell'apparecchio tirando dalla maniglia.
- b) Sbloccare la copertura ruotandola in senso antiorario e rimuoverla dall'apparecchio.
=> Rimuovere il blocco dall'unità di separazione.
- c) Rimettere la copertura e bloccarla ruotandola in senso orario.
=> Chiudere il coperchio dell'apparecchio.

Se l'indicatore Sensor Control continua a lampeggiare a luce rossa, controllare che la spazzola, il tubo di aspirazione o il tubo flessibile di aspirazione non siano ostruiti. Ciò potrebbe infatti essere una causa dell'attivazione dell'indicatore Sensor Control.

Manutenzione del filtro di igiene

A seconda delle versioni, l'apparecchio è dotato di un filtro Hepa **Figura 26** o di un microfiltro **Figura 28**.

A seconda delle versioni, l'apparecchio dispone di un sistema aggiuntivo di controllo del rumore in base al tipo di filtro; è necessario pulire anche tale sistema.

Filtro Hepa

Il tipo di filtro Hepa di cui è dotato l'apparecchio è indicato sul telaio filtro, di fianco al numero d'ordine:

- **"washable"** - lavabile, il filtro può essere pulito.
- **Se tale indicazione non è presente**, il filtro deve essere sostituito.

Pulizia del filtro Hepa lavabile

Il filtro Hepa con l'indicazione "washable" è progettato in modo tale da non dover essere sostituito se l'apparecchio viene utilizzato in modo conforme per le pulizie domestiche.

Affinché l'aspirapolvere lavori al livello di prestazione ottimale, il filtro di igiene deve essere lavato dopo un anno. La presenza di eventuali alterazioni cromatiche sulla superficie del filtro non ne pregiudica l'efficacia.

Figura 26*

- a) Aprire il coperchio del filtro di igiene premendo e tirando la linguetta.
- b) Sbloccare il filtro Hepa ed estrarlo dall'apparecchio.
- c) Battere l'unità filtro e sciacquarla sotto l'acqua corrente.

L'unità può essere lavata in lavatrice con lavaggio delicato a max 30°C e con la velocità di centrifuga minima.

CONSIGLIO: collocare l'unità filtro in un sacchetto per proteggere il resto del bucato.

- d) Lasciare asciugare completamente il filtro Hepa (almeno 24 ore); riporlo poi nell'apparecchio e bloccarlo.

=> Chiudere il coperchio del filtro di igiene. A tale scopo spingere la stanghetta verso l'alto fino allo scatto.

Sostituzione del filtro Hepa

(solo per apparecchi senza filtro Hepa lavabile)

Affinché l'aspirapolvere lavori al livello di prestazione ottimale, il filtro Hepa deve essere sostituito dopo un anno.

Figura 27*

- a) Aprire il coperchio del filtro di igiene premendo e tirando la linguetta.
- b) Sbloccare il filtro Hepa ed estrarlo dall'apparecchio.
- c) Smaltire il vecchio filtro Hepa con i normali rifiuti domestici.

- d) Inserire il nuovo filtro Hepa nell'apparecchio e bloccarlo.

=> Chiudere il coperchio del filtro di igiene. A tale scopo spingere la stanghetta verso l'alto fino allo scatto.

Microfiltro

Pulizia del microfiltro

Il microfiltro è progettato in modo tale da non dover essere sostituito se l'apparecchio viene utilizzato in modo conforme per le pulizie domestiche.

Affinché l'aspirapolvere lavori al livello di prestazione ottimale, il filtro di igiene deve essere lavato dopo un anno. La presenza di eventuali alterazioni cromatiche sulla superficie del filtro non ne pregiudicano l'efficacia.

Figura 28*

- a) Aprire il coperchio del filtro di igiene premendo e tirando la linguetta.
- b) Sbloccare l'unità filtro contenente materiale espanso e microfiltro tirando le due linguette di chiusura ed estrarla dall'apparecchio.
- c) Estrarre il materiale espanso e il microfiltro dal telaio filtro.
- d) Sciacquare il materiale espanso e il microfiltro sotto l'acqua corrente. È possibile lavarli in lavatrice con lavaggio delicato a max 30°C e con la velocità di centrifuga minima.
CONSIGLIO: collocare l'unità in un sacchetto per proteggere il resto del bucato.
- e) Riporre il materiale espanso e il microfiltro nel telaio filtro solo dopo averli fatti asciugare completamente (almeno 24 ore).
- f) Reinserrire l'unità filtro nell'apparecchio e chiudere le linguette fino allo scatto.
- g) Chiudere il coperchio del filtro di igiene. A tale scopo spingere la stanghetta verso l'alto fino allo scatto.

Avvertenze per la pulizia

Prima di pulire l'aspirapolvere, è necessario disattivarlo e staccare la spina. L'aspirapolvere e gli accessori in materiale plastico possono essere puliti con un normale detergente per plastica.

! Attenzione:

- **Non utilizzare strumenti abrasivi né detergenti universali o per vetro. Non immergere mai l'aspirapolvere nell'acqua.**

Con riserva di modifiche tecniche.

Het verheugt ons dat u voor een Bosch stofzuiger uit de serie Relyy`y heeft gekozen.

In deze gebruiksaanwijzing worden verschillende Relyy`y – modellen beschreven. Het is daarom mogelijk dat niet alle genoemde kenmerken en functies van toepassing zijn op uw toestel. Om een zo goed mogelijk resultaat te behalen dient u alleen gebruik te maken van originele accessoires van Bosch, die speciaal voor uw stofzuiger ontwikkeld zijn.

De gebruiksaanwijzing goed bewaren. Wanneer u de stofzuiger doorgeeft aan derden, voeg de gebruiksaanwijzing er dan bij.

De pagina's met afbeeldingen uitklappen!

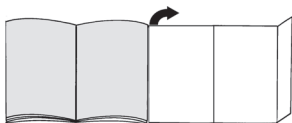

Beschrijving van het toestel

- 1 Omschakelbaar vloermondstuk* (Het mondstuk kan enigszins afwijken van de afbeelding, de werking ervan is echter hetzelfde)
- 2 Telescoopbuis met schuiftoets zonder aansluiting voor toebehoren*
- 3 Telescoopbuis met schuifmanchet en aansluiting voor toebehoren*
- 4 Zuigslang
- 5 Handvat
- 6 Schuimfilter
- 7 Parkeerhulp aan de achterkant van het apparaat
- 8 Deksel uitblaasfilter
- 9 Elektricititeitssnoer
- 10 Apparaatdeksel
- 11 Deksel schuimfilter
- 12 Aan-/ uittoets met elektronische zuigkrachtregelaar
- 13 Indicatie filtercontrole (sensor control)
- 14 Stofreservoir met handgreep
- 15 Neerzethulp aan de onderkant van het toestel
- 16 Afdekking pluiszeef
- 17 Professioneel bekledingsmondstuk*
- 18 Professioneel kierenmondstuk*
- 19 Bekledingsmondstuk
- 20 Houder voor toebehoren*
- 21 Kierenmondstuk
- 22 Borstelkrans (voor montage op bekledingsmondstuk)*
- 23 Boormondstuk*

24 Mondstuk voor harde vloeren*

25 TURBO-UNIVERSAL®-borstel voor vloeren*

26 Mondstuk voor harde vloeren*

Onderdelen en extra toebehoren

A TURBO-UNIVERSAL®-borstel voor bekleding BBZ42TB

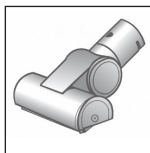

Borstelen en zuigen van beklede meubels, matrassen, autostoeltjes, etc. in één keer. Met name geschikt voor het opzuigen van dierharen. De rolborstel wordt aangedreven door de zuigstroom van de stofzuiger. Geen elektrische aansluiting vereist.

B TURBO-UNIVERSAL®-borstel voor vloeren BBZ102TB

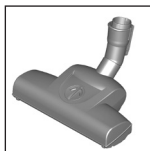

Borstelen en zuigen van tapijten en tapijtvloeren met korte pool en van alle bekleding in één keer. Met name geschikt voor het opzuigen van dierharen. De rolborstel wordt aangedreven door de zuigstroom van de stofzuiger. Geen elektrische aansluiting vereist.

C Mondstuk voor harde vloeren BBZ123HD

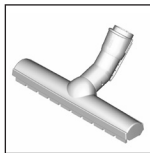

Voor het schoonzuigen van gladde vloeren (parket, tegels, terracotta,...)

D Mondstuk voor harde vloeren BBZ124HD

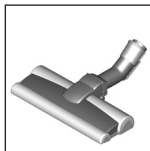

Met 2 roterende borstelrollen Voor de verzorging van waardevolle harde vloeren en een betere opname van grove verontreiniging.

Ingebruikneming

Afb. 1

- Aansluitstuk van de zuigslang in de zuigopening van het toestel schuiven tot het hoorbaar inklikt.

Afb. 2*

- a) Telescoopbuis zonder aansluiting voor toebehoren: Handgreep in de telescoopbuis schuiven.
- b) Telescoopbuis met aansluiting voor toebehoren: Handgreep in de telescoopbuis schuiven tot hij inklikt.

* afhankelijk van de uitvoering

Afb. 3*

- Mondstuk zonder aansluiting voor toebehoren:
Telescoopbuis in het aansluitstuk van het vloermondstuk schuiven.
- Mondstuk met aansluiting voor toebehoren:
Telescoopbuis in het aansluitstuk van het vloermondstuk steken tot hij inklikt.

Afb. 4*

- De telescoopbuis ontgrendelen door de schuiftoets in de richting van de pijl te schuiven en de gewenste lengte instellen. De schuifweerstand op het vloerkleed is het laagst wanneer de telescoopbuis volledig is uitgetrokken.

Afb. 5*

- De houder voor de toebehoren in de gewenste stand op de telescoopbuis steken.
- Bekledingsmondstuk met borstelkrans en kierenmondstuk van beneden- of bovenaf met wat druk in de houder plaatsen.

Afb. 6

- Het elektriciteits snoer aan de stekker vastpakken, tot de gewenste lengte naar buiten trekken en de stekker in het stopcontact steken.



Afb. 7

- De stofzuiger in- en uitschakelen door op de aan- / uitknop te drukken.

Zuigkracht regelen

Afb. 8

De gewenste zuigkracht kan traploos worden ingesteld door aan de regelknop te draaien.

- Lage stand**  => Voor het opzuigen van gevoelig materiaal, zoals kwetsbare bekleding, gordijnen, etc.
- Gemiddelde stand**  => Voor de dagelijkse reiniging bij geringe verontreiniging.
- Hoogste stand**  => Voor het schoonmaken van zware vloerbedekking, harde vloeren en bij sterke verontreiniging.



Zuigen

! Attentie

- Vloermondstukken staan, afhankelijk van het type harde vloer (bijv. ruwe, rustieke tegels) bloot aan een bepaalde mate van slijtage. Daarom dient u regelmatig de onderkant van het mondstuk te controleren. Wanneer de onderkant van het mondstuk versleten is of scherpe randen heeft, kan dit schade veroorzaken aan kwetsbare harde vloeren, zoals parket en linoleum. De fabrikant is niet aansprakelijk voor eventuele schade die veroorzaakt wordt door een versleten mondstuk.

Afb. 9

Omschakelbaar vloermondstuk instellen:

- Tapijt en vaste vloerbedekking => 
- Harde vloeren / parket => 

Let er bij grotere deeltjes op dat u deze na elkaar en voorzichtig opzuigt, zodat het zuigkanaal van het vloermondstuk niet verstopt raakt. Eventueel moet u het mondstuk ophalen om de vuildeeltjes beter te kunnen opzuigen.

Stofzuigen met extra toebehoren

Afb. 10*

Mondstukken naar behoefte op de zuigbuis of de handgreep steken:

- Kierenmondstuk voor het schoonzuigen van kieren, hoeken etc.
- Bekledingsmondstuk voor het schoonzuigen van gestoffeerde meubelen, gordijnen etc.
- Bekledingsmondstuk met borstelkrans voor het schoonzuigen van ramen, kasten, profielen, etc.
Het kieren- en bekledingsmondstuk na gebruik weer in de houder voor toebehoren plaatsen.
- Professioneel kierenmondstuk
Extralang kierenmondstuk voor het schoonmaken van kieren, hoeken en kleine tussenruimtes, bijv. in de auto etc.
- Mondstuk voor harde vloeren voor het afzuigen van harde vloerbedekking (tegels, parket etc.)

Mondstuk voor harde vloeren schoonmaken

Afb. 11*

- Om het mondstuk te reinigen zuigt u het van onderaf schoon.
- Opgewikkelde draden en haren met een schaar doorknippen en opzuigen.

Boormondstuk

Afb. 12*

- Het boormondstuk aan de handgreep bevestigen en zo tegen de wand plaatsen dat de boorluchtopening van het mondstuk zich direct boven het te boren gat bevindt.
- Het toestel op een lage stand zetten en vervolgens inschakelen.
- Het boormondstuk wordt door de zuigkracht in de gewenste positie gehouden. Afhankelijk van de oppervlaktekwaliteit van de wand waarin geboord moet worden, kan eventueel een hogere stand worden ingesteld om er zeker van te zijn dat het boormondstuk zich vastzuigt.
Tijdens het boren wordt het fijne stof automatisch opgezogen.

Turboborstel

Is uw toestel uitgerust met een turboborstel, dan vindt u de aanwijzingen voor het gebruik en het onderhoud in de meegeleverde gebruiksaanwijzing.

Afb. 13

Bij korte zuigpauzes kunt u de parkeerhulp aan de achterkant van het apparaat gebruiken.

- Nadat het toestel uitgeschakeld is, de haak van het vloermondstuk in de parkeerhulp schuiven.

Afb. 14

Bij het stofzuigen op trappen moet het toestel onderaan de trap staan. Indien dit niet mogelijk is, kan het toestel ook aan de draag- of handgreep van het stofcompartiment worden getransporteerd.

Na het stofzuigen

Afb. 15

- Apparaat uitschakelen.
- Stekker uit het stopcontact halen.
- Kort aan het elektriciteits snoer trekken en loslaten. (Het snoer wordt automatisch opgerold).

Afb. 16*

- De telescoopbuis ontgrendelen en ineenschuiven door de schuiftoets in de richting van de pijl te schuiven.

Afb. 17

Om de stofzuiger rechtop te zetten kunt u de neerzethulp aan de onderkant van het toestel gebruiken.

- a) Toestel met behulp van de slang of de handgreep van het stofreservoir rechtop zetten.
- b) De haak van het vloermondstuk in de neerzethulp schuiven.

Demontage

Afb. 18

- U verwijdert de slang door beide ontgrendelknokken samen te drukken en de slang uit de zuigopening van het toestel te trekken.

Afb. 19*

- a) Telescoopbuis zonder aansluiting voor toebehoren: Om de verbinding op te heffen de handgreep een beetje draaien en uit de buis trekken.
- b) Telescoopbuis met aansluiting voor toebehoren: Om de verbinding op te heffen op de ontgrendelingshuls van de telescoopbuis drukken en de handgreep eruit trekken.

Afb. 20*

- a) Mondstuk zonder aansluiting voor toebehoren: Om de verbinding op te heffen de buis een beetje draaien en uit het vloermondstuk trekken.
- b) Mondstuk met aansluiting voor toebehoren: Om de verbinding op te heffen op de ontgrendelingshuls drukken en de telescoopbuis uit het mondstuk voor vloeren trekken.

Reiniging & verzorging

Stofreservoir leegmaken

Afb. 21

Met het oog op een goede werking dient de stofzuiger na gebruik altijd te worden leeggemaakt. Dit dient echter op zijn laatst te gebeuren op het moment dat het stof op een plek in het stofreservoir de hoogte van de markering heeft bereikt.

! **Attentie**

- Het stofreservoir kan alleen horizontaal uit het toestel worden genomen. Plaats het toestel daarom op de vloer, dan kunt u het reservoir met behulp van de ontgrendelingstoets ontkoppelen.

Afb. 22

- a) Op de ontgrendelingstoets drukken en het stofreservoir met behulp van de handgreep uit het toestel trekken.
- b) Deksel van het stofreservoir afnemen en het stofreservoir leegmaken.
- c) Deksel op het stofreservoir leggen.
- d) Verwijder eventueel vuil dat zich onder de afvoeropening bevindt.
- e) Stofreservoir zo in het toestel plaatsen dat het hoorbaar inklikt.

Onderhoud van het stofafscheidingsysteem

Uw toestel is uitgerust met een sensor control indicatie. Hiermee wordt permanent nagegaan of de stofzuiger tijdens het gebruik in de optimale vermogensstand staat. **Afb. 23**

Bij normaal gebruik

Afb. 23

De indicatie (blauwe ring) knippert rood wanneer de schuimfilter moet worden schoongemaakt. Het toestel gaat automatisch over naar de laagste stand.

Schuimfilter schoonmaken

U dient het toestel uit te schakelen.

Afb. 24

- a) Deksel van de schuimfilter openen door aan de sluitendel te trekken.
- b) Filtercassette met schuimfilter er met behulp van de vingerlus uitnemen.
- c) Schuimfilter uit de filtercassette nemen en beide onderdelen uitkloppen.
- d) Bij sterke verontreiniging dienen de schuimfilter en de filtercassette onder stromend water te worden schoongemaakt. De eenheid kan optioneel bij max. 30°C in de wasmachine worden gereinigd, met een programma voor fijne was en het laagste toerental. **TIP:** Doe de filtereenheid in een waszak, ter bescherming van de was.
- e) Filterschuim en filtercassette minstens 24 uur volledig laten drogen en vervolgens de schuimfilter weer in de filtercassette plaatsen.

* afhankelijk van de uitvoering

- f) De filtercassette met de schuimfilter weer in het toestel plaatsen. Het deksel van de schuimfilter sluiten.

! **Attentie**

- Deksel sluit alleen wanneer de filter ingebracht is.

In geval van storing

De sensor control indicatie knippert ook na reiniging van de schuimfilter:

Blokkering verwijderen uit de afscheidingseenheid

Afb. 25

- U dient het toestel uit te schakelen.
- a) Deksel van het toestel aan de greep vastpakken en openen.
- b) Afdekking ontgrendelen door tegen de klok in te draaien en hem uit het toestel nemen.
=> Blokkering verwijderen uit de afscheidingseenheid.
- c) Afdekking plaatsen en vergrendelen door tegen de klok in te draaien.
=> Deksel van het toestel sluiten.

Blijft de sensor control indicatie rood knipperen, ga dan na of het mondstuk, de zuigbuis of de zuigslang verstopt is. Ook hierdoor kan de sensor control indicatie in werking worden gesteld.

Onderhoud uitblaasfilter

Uw toestel is, afhankelijk van de uitvoering, uitgerust met een Hepa-filter **Afb. 26** of een microfilter **Afb. 28**.

Uw toestel beschikt, afhankelijk van de uitvoering, over een extra geluidsdemper achter de Hepa- of microfilter - Deze hoeft niet te worden schoongemaakt.

Hepa-filter

Aan de opdruk op het filterraam naast het bestelnummer kunt u zien welke Hepa-filter uw toestel heeft:

- **"washable"** - wasbaar, de filter kan gereinigd worden.
- **Zonder extra opdruk** moet de filter vervangen worden.

Wasbare Hepa-filter reinigen

De Hepa-filter met de opdruk "washable" hoeft niet te worden gereinigd wanneer het toestel in het huishouden en op de juiste manier wordt gebruikt.

Voor een blijvend optimale werking van de stofzuiger dient de uitblaasfilter na een jaar te worden uitgewassen. De werking van de filter blijft ongeacht een mogelijke verkleuring van het filteroppervlak behouden.

Afb. 26*

- a) Deksel van de uitblaasfilter openen door hem in te drukken en aan het sluitlipje te trekken.
- b) Hepa-filter ontgrendelen en uit het toestel nemen.
- c) Filtereenheid uitkloppen en wassen onder stromend water.

De eenheid kan optioneel in de wasmachine worden gereinigd, bij max. 30°C met een fijnwasprogramma en het laagste toerental.

TIP: Doe de filtereenheid in een waszak, ter bescherming van de overige was.

- d) Hepa-filter weer in het toestel plaatsen en vergrendelen nadat hij volledig gedroogd is (minstens 24h).
=> Deksel van de uitblaasfilter sluiten. Hiervoor de grendel naar boven drukken tot hij hoorbaar inklikt.

Hepa-filter vervangen

(alleen bij apparaten zonder wasbare Hepa-filter)
Voor een blijvend optimale werking van de stofzuiger dient de Hepa-filter na een jaar te worden vervangen.

Afb. 27*

- a) Deksel van de uitblaasfilter openen door hem in te drukken en aan het sluitlipje te trekken.
- b) Hepa-filter ontgrendelen en uit het toestel nemen.
- c) Oude Hepa-filter afvoeren via het huisvuil.
- d) Nieuwe Hepa-filter in het toestel plaatsen en vergrendelen.
=> Deksel van de uitblaasfilter sluiten. Hiervoor de grendel naar boven drukken tot hij hoorbaar inklikt.

Microfilter

Microfilter reinigen

De microfilter hoeft niet te worden vervangen wanneer het toestel in het huishouden en op de juiste manier wordt gebruikt.

Voor een blijvend optimale werking van de stofzuiger dient de uitblaasfilter na een jaar te worden uitgewassen. De werking van de filter blijft ongeacht een mogelijke verkleuring van het filteroppervlak behouden.

Afb. 28*

- a) Deksel van de uitblaasfilter openen door hem in te drukken en aan het sluitlipje te trekken.
- b) Filtereenheid met filterschuim en microfilter door aan het sluitlipje te trekken ontgrendelen en uit het toestel nemen.
- c) Filterschuim en microfilter uit het filterraam nemen.
- d) Filterschuim en microfilter onder stromend water uitwassen. Deze kunnen optioneel bij max. 30°C met een fijnwasprogramma en het laagste toerental in de wasmachine worden gereinigd.
TIP: Doe de eenheid in een waszak, ter bescherming van de overige was.
- e) Filterschuim en microfilter pas weer terugplaatsen in het filterraam nadat ze volledig gedroogd zijn (minstens 24h).
- f) Plaats de filtereenheid in het toestel en laat het sluitlipje hoorbaar inklikken.
- g) Deksel van de uitblaasfilter sluiten. Hiervoor de grendel naar boven drukken tot hij hoorbaar inklikt.

Schoonmaakinstructies

Voor het schoonmaken dient de stofzuiger altijd te worden uitgeschakeld en de stekker uit het stopcontact te worden gehaald. Stofzuigers en accessoires van kunststof kunnen worden onderhouden met een in de handel gebruikelijk schoonmaakmiddel voor kunststof.

! **Let op:**

- **Geen schuurmiddelen, glas- of allesreiniger gebruiken. De stofzuiger nooit in water dompelen.**

Technische wijzigingen voorbehouden.

* afhankelijk van de uitvoering

Tak, fordi du har valgt en Bosch støvsuger fra serien Rely'y.

I denne brugsanvisning beskrives forskellige Rely'y - modeller. Det er derfor muligt, at nogle af de beskrevne funktioner og udstyr ikke findes på den aktuelle model. Det anbefales, at der altid anvendes originalt tilbehør fra Bosch, fordi dette tilbehør er blevet specielt udviklet netop til denne støvsuger for at opnå det optimale bedste resultat af støvsugning.

Opbevar brugsanvisningen. Sørg for, at brugsanvisningen medfølger, hvis støvsugeren gives videre til andre.

Fold billedsiderne ud!

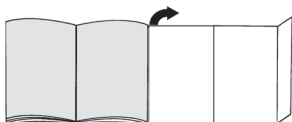

Beskrivelse

- 1 Universalgulvmundstykke* (mundstykernes udseende kan afvige fra illustrationen)
- 2 Teleskoprør med skydeknop uden tilslutning for tilbehør*
- 3 Teleskoprør med skydemanchet med tilslutning for tilbehør*
- 4 Sugelange
- 5 Håndgreb
- 6 Skumfilter
- 7 Parkeringssystem på bagside
- 8 Låg over udblæsningsfilter
- 9 Nettetilslutningsledning
- 10 Støvsugerens låg
- 11 Låg over skumfilter
- 12 Tænd-/slukknop med elektronisk sugestyrkeregulator
- 13 Filterkontrolindikator (sensor control)
- 14 Støvbeholder med håndtag
- 15 Parkeringssystem på underside
- 16 Afdækning for frugfilter
- 17 Professionelt polstermundstykke*
- 18 Professionelt fugemundstykke*
- 19 Tilbehørholder*
- 20 Polstermundstykke
- 21 Fugemundstykke
- 22 Børstekrans (til monterning på polstermundstykke)*
- 23 Boremundstykke*

- 24 Mundstykke til hårde gulvbelægninger*
- 25 TURBO-UNIVERSAL®-mundstykke til gulve*
- 26 Mundstykke til hårde gulvbelægninger*

Reservedele og ekstra tilbehør

A TURBO-UNIVERSAL®-polstermundstykke BBZ42TB

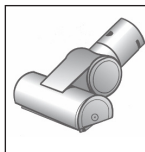

Til børstning og støvsugning af polstrede møbler, madrasser, bilsæder osv. i samme arbejdsang. Specielt velegnet til opsugning af dyrehår. Børstevalse drives ved hjælp af støvsugerens sugestrøm.

Kræver ikke elektrisk tilslutning.

B TURBO-UNIVERSAL®-mundstykke til gulve BBZ102TBB



Til børstning og støvsugning af tæpper med lav luv og faste tæpper samt alle typer gulvbelægning i samme arbejdsang.

Specielt velegnet til opsugning af dyrehår. Børstevalse drives ved hjælp af støvsugerens sugestrøm.

Kræver ikke elektrisk tilslutning.

C Mundstykke til hårde gulvbelægninger BBZ123HD

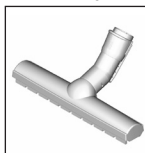

Til støvsugning af glatte gulve (parket, fliser, terrakotta osv.)

D Mundstykke til hårde gulvbelægninger BBZ124HD

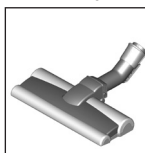

Med 2 roterende børstevalse
Til pleje af værdifulde hårde gulvbelægninger og til bedre opsugning af grovere snavs.

Ibrugtagning

Fig. 1

- Stik slangestudsens ind i apparatets sugeåbning, til den går i indgreb med et klik.

Fig. 2*

- Teleskoprør uden tilslutning for tilbehør: Skyd håndgrebet ind i teleskoprøret.
- Teleskoprør med tilslutning for tilbehør: Skyd håndgrebet ind i teleskoprøret, til det går i indgreb.

Fig. 3*

- Mundstykke uden tilslutning for tilbehør:
Skyd teleskoprøret ind i gulvmundstykkets studs.
- Mundstykke med tilslutning for tilbehør:
Skyd teleskoprøret ind i gulvmundstykkets studs, til det går i indgreb.

Fig. 4*

- Indstil teleskoprøret til den ønskede længde ved at trykke skydeknappen hhv. skydemanchetten i pilens retning, så låsemekanismen frigøres. Modstanden ved støvsugning af tæpper er mindst, når teleskoprøret er trukket helt ud.

Fig. 5*

- Placer tilbehørsholderen på den ønskede position på teleskoprøret.
- Placer med et fast tryk polstermundstykket med børstekreans og fugemundstykke i tilbehørsholderen fra oven hhv. fra neden.

Fig. 6

- Hold i netttilslutningsledningens stik, træk ledningen ud til den ønskede længde, og stik netstikket i stikkontakten.



Fig. 7

- Tænd for støvsugeren ved at trykke på tænd-/slukknappen.

Regulering af sugestykke

Fig. 8

Den ønskede sugestykke kan indstilles trinløst ved at dreje regulatorknappen.

- Lav sugeeffekt
=> Til støvsugning af sarte materialer, som f.eks. sarte polstrede møbler, gardiner, etc. 
- Mellem sugeeffekt
=> Til daglig rengøring ved ringe tilsmudsning. 
- Høj sugeeffekt
=> Til rengøring af robuste gulvbelægninger, hårde gulve og ved stærk tilsmudsning. 



Støvsugning

! Bemærk

- Gulvmundstykker bliver udsat for et vist slid, afhængigt af gulvenes art (f.eks. ru, rustikale fliser). Derfor skal mundstykkets glidesål kontrolleres med regelmæssige mellemrum. Slidte eller skarpkantede undersider på mundstykker kan beskadige sarte gulve som parket eller linoleum. Producenten hæfter ikke for evt. skader, som er opstået som følge af et slidt gulvmundstykke.

Fig. 9

Indstilling af universalgulvmundstykke:

- Løse og faste tæpper => 
- Hårde gulvbelægninger / parket => 

Ved opsugning af større partikler skal disse partikler suges forsigtigt op lidt efter lidt, så gulvmundstykkets sugekanale ikke tilstoppes. Løft eventuelt mundstykket lidt, så det bedre kan suge snavspartiklerne ind.

Støvsugning med ekstra tilbehør

Fig. 10*

Sæt efter behov mundstykket på hhv. sugerør eller håndgreb:

- Fugemundstykke til støvsugning af fuger, hjørner etc.
- Polstermundstykke til støvsugning af polstrede møbler, gardiner etc.
- Polstermundstykke med påsat børstekreans til støvsugning af vinduesrammer, skabe, profiler, etc.
Sæt fugemundstykket og polstermundstykket tilbage i tilbehørsholderen efter brug.
- Professionelt fugemundstykke
Ekstra langt fugemundstykke til rengøring af fuger, hjørner og smalle mellemrum, f.eks. i bilen etc.
- Professionelt polstermundstykke
Til let og grundig rengøring af polstrede møbler, gardiner, etc.
Det professionelle polstermundstykke kan let suges rent med håndgrebet.
- Mundstykke til støvsugning af hårde gulvbelægninger (fliser, parket, etc.)

Rengøring af mundstykke til hårde gulvbelægninger

Fig. 11*

- Rengør mundstykket ved at støvsuge det nedefra.
- Hår og tråde, som har viklet sig om børsterne, kan klippes over med en saks og derefter støvsuges bort.

Boremundstykke

Fig. 12*

- Fastgør boremundstykket på håndgrebet, og placer det på væggen, så mundstykkets boreåbning er placeret direkte over det sted, hvor hullet skal bores.
- Indstil støvsugeren til det laveste effektniveau, og tænd for den.
- Boremundstykket bliver holdt på plads på den ønskede position af sugekraften. Afhængigt af beskaffenheden af væggen overflade kan det være en fordel at regulere effekten op til et højere niveau for at boremundstykket bedre kan suge sig fast til underlaget.
Under boringen bliver det fine støv automatisk suget op.

Turbo-børste

Hvis apparatet er forsynet med en turbo-børste, findes der oplysninger om betjening og vedligeholdelse i den vedlagte brugsanvisning.

* afhængigt af udstyr

Fig. 13

Ved korte pauser i støvsugningen kan parkeringssystemet på bagsiden af støvsugeren benyttes.

- Sluk for støvsugeren, og skyd derefter hagen på gulvmundstykket ind i parkeringssystemet.

Fig. 14

Ved støvsugning af trapper, skal apparatet placeres nedenfor trappen. Hvis slangen ikke er lang nok, kan støvsugeren også transporteres i bærehåndtaget eller i støvbeholderens håndtag.

Efter støvsugningen

Fig. 15

- Sluk apparatet.
- Træk netstikket ud.
- Træk kort i nettilslutningsledningen, og slip den igen. (Ledningen ruller sig automatisk op).

Fig. 16*

- Frigør teleskoprøret ved at trykke skydeknappen i retning af pilen, og skyd det sammen.

Fig. 17

Parkeringssystemet på undersiden af apparatet kan benyttes, når det skal sættes væk.

- Hold i slangen eller i støvbeholderens håndtag, og stil apparatet lodret.
- Skyd hagen på gulvmundstykket ind i parkeringssystemet.

Demontering

Fig. 18

- Tryk de to indgrebshager sammen, hvorefter slangen kan trækkes ud af apparatets sugeåbning.

Fig. 19*

- Teleskoprør uden tilslutning for tilbehør:
Drej håndgrebet lidt, når håndgreb og rør skal skilles ad, og træk det ud af teleskoprøret.
- Teleskoprør med tilslutning for tilbehør:
Tryk på låsemuffen på teleskoprøret for at skille delene ad, og træk derefter håndgrebet ud.

Fig. 20*

- Mundstykke uden tilslutning for tilbehør:
Drej røret lidt for at løsne forbindelsen, og træk teleskoprøret ud af gulvmundstykket.
- Mundstykke med tilslutning for tilbehør:
Tryk på låsemuffen for at frigøre forbindelsen, og træk teleskoprøret ud af gulvmundstykket.

Rengøring & vedligeholdelse

Tømning af støvbeholder

Fig. 21

For at opnå en optimal støvsugning, bør støvbeholderen tømmes efter hver støvsugning, dog senest, når støvet i støvbeholderen har nået markeringen i beholderen på mindst ét sted.

! Bemærk

- Støvbeholderen kan kun tages ud af apparatet, når det er placeret horisontalt. Stil derfor apparatet på gulvet for at åbne frigørelsestasten.

Fig. 22

- Tryk på frigørelsestasten, og træk støvbeholderen ud af apparatet ved hjælp af håndtaget.
- Tag låget af støvbeholderen, og tøm den.
- Sæt låget på støvbeholderen igen.
- Fjern eventuelt snavs under udgangsåbningen.
- Sæt støvbeholderen i apparatet, og lad den gå i indgreb med et klik.

Vedligeholdelse af støvopsamlingsystemet

Dette apparat er udstyret med en sensor control indikator. Denne funktion overvåger permanent, om støvsugeren arbejder med den optimale effekt. Fig. 24

Ved normal drift

Fig. 23

Indikatoren (blå ring) blinker rødt, hvis skumfiltret skal renses. Apparatet bliver automatisk reguleret ned til det laveste effektrin.

Rensning af skumfilter

Sluk for apparatet.

Fig. 24

- Luk låget over skumfiltret op ved at trække i låsehåndtaget.
- Tag filterkassetten med skumfiltret ud ved at holde i lasken.
- Tag skumfiltret ud af filterkassetten, og bank støvet ud af begge dele.
- Ved kraftig tilsmudsning skal skumfiltret og filterkassetten renses under rindende vand.
Enheden kan også vaskes i vaskemaskinen på finvask ved maks. 30°C og laveste centrifugeringshastighed.
TIP: Læg filterenheden i en vaskepose for at skåne resten af vasketøjet.
- Lad både filterskum og filterkassette tørre i mindst 24 timer, til de er fuldstændigt tørre, og sæt derefter filterskummet i filterkassetten igen.
- Sæt filterkassetten med skumfiltret på plads i apparatet igen. Luk låget over skumfiltret.

! Bemærk

- Låget kan kun lukkes, når der er isat et filter.

I tilfælde af fejl

Sensor control indikatoren fortsætter med at blinke efter, at skumfiltret er rensset:

Fjernelse af tilstopning i støvopsamlingsenheden

Fig. 25

● Sluk for apparatet.

- Luk apparatets låg op ved hjælp af finger-fordybningen.
- Frigør afdækningen ved at dreje den i retning mod uret, og tag den ud af apparatet.
=> Fjern tilstopningen fra støvopsamlingsenheden.
- Sæt afdækningen på igen, og lås den ved at dreje den i retning med uret.
=> Luk apparatets låg.

Hvis sensor control indikatoren stadig blinker rødt, skal det kontrolleres, om mundstykke, sugerør eller sugeslange er tilstoppet. Dette kan også medføre, at sensor control indikatoren aktiveres.

Pløje af udblæsningsfilter

Afhængigt af udførelsen er apparatet enten udstyret med et Hepa-filter Fig. 26 eller et micro-filter Fig. 28. Afhængigt af udførelsen kan apparatet være udstyret med en ekstra støjdæmper, som er placeret efter Hepa- eller micro-filtret - den behøver ikke at blive rensset.

Hepa-filter

På filterrammen ved siden af bestillingsnummeret er der placeret en påskrift, som angiver Hepa-filtrets type:

- "**washable**" - (vaskbart) betyder, at filtret kan renses.
- Hvis denne påskrift ikke forefindes, skal filtret udskiftes.

Rengøring af vaskbart Hepa-filter

Hepa-filtret med påskriften "washable" er konstrueret, så det normalt aldrig skal udskiftes, når støvsugeren anvendes iht. sit formål i boligen. For at støvsugeren skal vedblive at arbejde med optimal sugeseffekt, skal udblæsnings-filtret normalt vaskes efter ca. et år. Filtrets filtreringsevne bevares uafhængigt af en eventuel misfarvning af filtrets overflade.

Fig. 26*

- Udblæsningsfiltrets låg åbnes ved at trykke på lukkelasken og dreje den.
- Frigør Hepa-filtret, og tag det ud af apparatet.
- Bank filterenheden ren, og vask den under rindende vand.
Enheden kan også vaskes i vaskemaskinen på finvask ved maks. 30°C og laveste centrifugeringshastighed.
TIP: Læg filterenheden i en vaskepose for at skåne resten af vasketøjet.
- Sæt Hepa-filtret i apparatet, når det er fuldstændigt tørt (efter minimum 24 timer), og lås det igen.
=> Luk låget over udblæsningsfiltret. Tryk låsepalen opad, til den går i indgreb med et klik.

Udsiftning af Hepa-filter

(kun ved apparater uden vaskbart Hepa-filter)

For at støvsugeren skal kunne arbejde med optimal sugeseffekt, skal Hepa-filtret udskiftes efter et år.

Fig. 27*

- Udblæsningsfiltrets låg åbnes ved at trykke på lukkelasken og dreje den.
- Frigør Hepa-filtret, og tag det ud af apparatet.
- Det kasserede Hepa-filter kan smides væk sammen med husholdningsaffaldet.
- Sæt et nyt Hepa-filter i apparatet, og lås det igen.
=> Luk låget over udblæsningsfiltret. Tryk låsepalen opad, til den går i indgreb med et klik.

Micro-filter

Rengøring af micro-filter

Micro-filtret er konstrueret, så det normalt aldrig skal udskiftes, når støvsugeren anvendes iht. sit formål i boligen.

For at støvsugeren skal vedblive at arbejde med optimal sugeseffekt, skal udblæsnings-filtret normalt vaskes efter et år. Filtrets virkning bevares uafhængigt af en evt. farveændring af filtrets overflade.

Fig. 28*

- Udblæsningsfiltrets låg åbnes ved at trykke på lukkelasken og dreje den.
- Frigør filterenheden med filterskum og micro-filter ved at trække i lukkelasken, og tag den ud af apparatet.
- Tag filterskum og micro-filter ud af filterrammen.
- Vask filterskum og micro-filter under rindende vand. De kan også vaskes i vaskemaskinen på finvask ved maks. 30°C og laveste centrifugeringshastighed.
TIP: Læg filterenheden i en vaskepose for at skåne resten af vasketøjet.
- Sæt først filterskum og micro-filter tilbage i filterrammen, når de er fuldstændigt tørre (efter minimum 24 timer).
- Sæt filterenheden på plads i apparatet igen, og lad lukkelaskerne gå i indgreb med et klik.
- Luk låget over udblæsningsfiltret. Tryk låsepalen opad, til den går i indgreb med et klik.

Anvisninger vedr. rengøring

Sluk altid for støvsugeren, og træk stikket ud af stikkontakten, når støvsugeren skal rengøres. Støvsugeren og tilbehørsdelene kan plejes med et af de gængse rensedmidler til kunststof.

! Bemærk:

- **Anvend aldrig skuremidler, glas- eller universalrengøringsmidler. Dyp aldrig støvsugeren i vand.**

Med forbehold for tekniske ændringer.

no

Det glæder oss at du har valgt en Bosch støvsuger i serien Rely'y.

I denne bruksanvisningen presenteres forskjellige Rely'y-modeller. Det kan derfor hende at ikke alle kjennetegn og funksjoner gjelder for akkurat din modell. For at støvsugeren skal fungere optimalt, bør du bare bruke originalt tilbehør fra Bosch som er utviklet spesielt for din støvsuger.

Ta godt vare på bruksanvisningen. Bruksanvisningen må følge med når støvsugeren skifter eier.

Vennligst brett ut sidene med bilder.

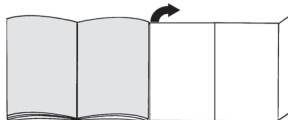

Beskrivelse av apparatet

- 1 Omstillingsbart gulvmunnstykke* (utseendet på munnstykket kan avvike fra bildet selv om det har samme virkemåte)
- 2 Teleskoprør med skyvetast uten tilbehørsholder*
- 3 Teleskoprør med skyvemansjett og tilbehørsholder*
- 4 Sugeslange
- 5 Håndtak
- 6 Skumfilter
- 7 Parkeringshjelp på baksiden av apparatet
- 8 Deksel utblåsningsfilter
- 9 Strømledning
- 10 Apparatdeksel
- 11 Deksel Skumfilter
- 12 Av/på-knapp med elektronisk sugekraftregulering
- 13 Filterkontrollindikator (Sensor Control)
- 14 Støvbeholder med håndtak
- 15 Oppbevaringsstøtte på apparatets underside
- 16 Deksel løfilter
- 17 Proff-møbelmunnstykke*
- 18 Proff-fugemunnstykke*
- 19 Tilbehørsholder*
- 20 Møbelmunnstykke
- 21 Fugemunnstykke
- 22 Børstekrans (til å montere på møbelmunnstykke)*
- 23 Boremunnstykke*
- 24 Munnstykke for harde gulv*
- 25 TURBO-UNIVERSAL®-børste for gulv*
- 26 Munnstykke for harde gulv*

* alt etter utstyr

Reservedeler og spesialtilbehør

A TURBO-UNIVERSAL®-børste til møbler BBZ42TB

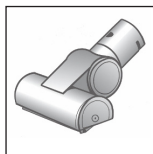

Børsting og støvsuging av polstrede møbler, madrasser, bilseter osv. i ett arbeidstrinn. Spesielt egnet til å suge opp dyrehår. Børstevelsen drives av luftstrømmen fra støvsugeren. Elektrisk tilkobling er ikke nødvendig.

B TURBO-UNIVERSAL®-børste for gulv BBZ102TBB



Børsting og støvsuging av korthårete gulvtepper i én operasjon. Kan brukes på alle typer underlag. Spesielt egnet til å suge opp dyrehår. Børstevelsen drives av luftstrømmen fra støvsugeren. Elektrisk tilkobling er ikke nødvendig.

C Munnstykke for harde gulv BBZ123HD

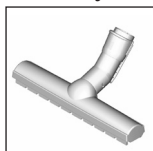

Til støvsuging av glatte gulv (parkett, fliser, terrakotta osv.)

D Munnstykke for harde gulv BBZ124HD

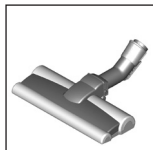

Med to roterende børsteruller For vedlikehold av verdifulle harde gulv og bedre opptak av grov smuss.

Ta i bruk

Bilde 1

- Skyv sugeslangestussen inn i sugeåpningen på apparatet til du hører at den klikker på plass.

Bilde 2*

- Teleskoprør uten tilbehørsholder: Skyv håndtaket inn i teleskoprøret.
- Teleskoprør med tilbehørsholder: Skyv håndtaket inn i teleskoprøret til det klikker på plass.

Bilde 3*

- Munnstykke uten tilbehørsholder: Stikk teleskoprøret inn i stussen på gulvmunnstykket.
- Munnstykke med tilbehørsholder: Skyv teleskoprøret inn i stussen på gulvmunnstykket til det klikker på plass.

Bilde 4*

- Skyv skyveknappen eller skyvemansjettene i pilens retning for å løsne teleskoprøret og stille inn ønsket lengde. Skyvemotstanden på tepper er minst når teleskoprøret er trukket helt ut.

Bilde 5*

- Sett tilbehørsholderen i ønsket posisjon på teleskoprøret.
- Sett møbelmunnstykket med børstekrans og fuge-munnstykke i tilbehørsholderen ved å trykke det inn nedenfra eller ovenfra.

Bilde 6

- Hold strømledningen i støpselet, trekk ut til ønsket lengde og sett støpselet i stikkkontakten.

Bilde 7

- Slå støvsugeren på eller av ved å trykke på av/på-knappen.

Regulere sugekraft

Bilde 8

Du kan stille inn ønsket sugekraft trinnløst ved å dreie på reguleringsknappen.

- Lavt effektivnivå
=> Til støvsuging av ømfintlige materialer som fine møbler, gardiner osv.

- Middels effektivnivå
=> Til daglig rengjøring av flater som ikke er særlig skitne.

- Høyt effektivnivå
=> Til rengjøring av robuste gulvbelegg, harde gulv og ved svært skitne flater.

Støvsuging

! Obs

- Avhengig av gulvenes beskaffenhet (f.eks. ru, rustikke fliser) utsettes gulvmunnstykkene for en viss slitasje. Derfor bør du kontrollere undersiden av munnstykket regelmessig. Dersom undersiden av munnstykket er slitt og har skarpe kanter, kan det forårsake skader på mindre slitesterke gulv som parkett og linoleum. Produsenten kan ikke holdes ansvarlig for skader som oppstår som følge av at det brukes slitte gulvmunnstykker.

Bilde 9

Innstilling av omstillbart gulvmunnstykke:

- Tepper og vegg-til-vegg-tepper =>

- Harde gulv / parkett =>

Dersom du suger opp større partikler, må du passe på å suge opp disse partiklene forsiktig og etter hverandre slik at sugekanalen i gulvmunnstykket ikke blir tett. Du kan eventuelt løfte på munnstykket, slik at det blir lettere å suge opp støvpartiklene.

Støvsuging med ekstra tilbehør

Bilde 10*

Sett munnstykkene på rør eller håndtak etter behov:

- Fugemunnstykke til støvsuging i fuger, hjørner osv.
- Møbelmunnstykke til støvsuging av stoppede møbler, gardiner osv.
- Møbelmunnstykke med børstekrans til støvsuging av vinduskarmer, skap, profiler osv.
Sett fugemunnstykket og møbelmunnstykket i tilbehørsholderen etter bruk.
- Proff-fugemunnstykke
Ekstra langt fugemunnstykke til rengjøring av fuger, hjørner og smale mellomrom, f.eks. i bilen.
- Proff-møbelmunnstykke
Til lett og grundig rengjøring av polstrede møbler, forheng osv.
Du kan enkelt rengjøre proff-møbelmunnstykket ved å støvsuge det med håndtaket.
- Munnstykke for harde gulv til støvsuging av harde gulvbelegg (fliser, parkett osv.)

Rengjøre munnstykket for harde gulv

Bilde 11*

- Du kan rengjøre munnstykket ved å støvsuge det fra undersiden.
- Klipp av oppviklede tråder og hår med en saks og sug dem opp.

Boremunnstykke

Bilde 12*

- Fest boremunnstykket på håndtaket og sett det slik mot veggen at borehullåpningen på munnstykket er rett over hullet som skal bores.
- Sett apparatet på laveste effektnivå og slå det på.
- Boremunnstykket holdes på plass gjennom sugekraften. Avhengig av overflaten på veggen som skal bores, kan det være nødvendig å øke effekten slik at boremunnstykket suger seg fast til overflaten.
Ved boring suges fint støv automatisk opp.

Turbobørste

Hvis apparatet er utstyrt med en turbobørste, finner du opplysninger om bruk og vedlikehold i den vedlagte bruksanvisningen.

Bilde 13

- Når du skal ta korte pauser under arbeidet, kan du bruke parkeringshjelpen på siden av apparatet.
- Etter du har slått av apparatet, skyver du krokene på gulvmunnstykket inn i oppbevaringsstøtten.

Bilde 14

Ved støvsuging av trapper skal apparatet settes nedover trappen. Dersom dette ikke er tilstrekkelig, kan apparatet også bæres i bærehåndtaket eller i håndtaket på støvboksen.

Etter støvsuging

Bilde 15

- Slå av apparatet.
- Trekk ut støpselet.
- Trekk strømledningen lett til deg og slipp den (ledningen rulles opp automatisk).

Bilde 16*

- Løsne teleskoprøret ved å skyve skyveknappen i pilens retning og skyv det sammen.

Bilde 17

Når du skal sette fra deg apparatet, kan du bruke oppbevaringsstøtten på apparatets underside.

- Sett apparatet på høykant med slangen eller håndtaket på støvboksen.
- Skyv krokene på gulvmunnstykket inn i oppbevaringsstøtten.

Demontering

Bilde 18

- For å ta av sugeslangen trykker du begge låseklemmene sammen og trekker slangen ut av sugeåpningen på apparatet.

Bilde 19*

- Teleskoprør uten tilbehørsholder:
Du løsner forbindelsen ved å vri håndtaket litt rundt og trekke det ut av teleskoprøret.
- Teleskoprør med tilbehørsholder:
Du løsner håndtaket igjen ved å trykke inn låseringen på teleskoprøret og trekke håndtaket ut.

Bilde 20*

- Munnstykke uten tilbehørsholder:
Du løsner forbindelsen ved å vri teleskoprøret litt rundt og trekke det ut av gulvmunnstykket.
- Munnstykke med tilbehørsholder:
Du løsner forbindelsen igjen ved å trykke inn låseringen og trekke teleskoprøret ut av gulvmunnstykket.

Rengjøring og stell av apparatet

Tømme støvbeholder

Bilde 21

For å sikre et godt resultat bør støvbeholderen tømmes hver gang du har brukt støvsugeren, og senest når støvet på et sted når opp til merket i beholderen.

! Obs

- Støvbeholderen kan bare tas ut av apparatet når det står vannrett. Sett derfor apparatet på gulvet for å løsne låsen på låseknappen.

Bilde 22

- Trykk på låseknappen og trekk støvbeholderen ut av apparatet etter håndtaket.
- Ta av dekselet på støvbeholderen og tøm støvbeholderen.
- Sett dekselet tilbake på støvbeholderen.
- Fjern eventuelt smuss fra undersiden av utstøteråpningen.
- Sett støvbeholderen inn i apparatet og la den smekke hørbart i lås.

* alt etter utstyr

Vedlikehold av støvavskillersystemet

Apparatet ditt er utstyrt med en "Sensor Control"-indikator. Denne funksjonen overvåker permanent om støvsugeren går på optimalt effektnivå. **Bilde 23**

I normal drift

Bilde 23

Indikatoren (blå ring) blinker rødt når skumfilteret må rengjøres. Apparatet reguleres automatisk tilbake til laveste effektrinnsnivå.

Rengjøre skumfilter

Slå av apparatet.

Bilde 24

- Åpne dekselet til skumfilteret ved å trekke i låsespaaken
- Trek ut filterkassetten med skumfilteret med gripe-tappen.
- Ta skumfilteret ut av filterkassetten og bank lett i begge deler.
- Hvis delene er veldig tilsmusset, rengjør skumfilteret og filterkassetten under rennende vann. Enheten kan vaskes med skåneprogram i vaskemaskin ved maks. 30 °C og med laveste sentrifugeringsstall.
TIPS: Legg filterenheten i en vaskepose for å beskytte resten av vasken.
- La skumfilteret og filterkassetten tørke helt i minst 24 timer og sett deretter skumfilteret inn i filterkassetten igjen.
- Sett filterkassetten med skumfilteret inn i apparatet igjen. Lukk dekselet på skumfilteret.

Obs

- Dekselet kan bare lukkes når det er satt inn filter.

Ved feil

"Sensor Control"-indikatoren blinker etter rengjøring av skumfilteret:

Fjern blokkering i avskillerenheten

Bilde 25

- Slå av apparatet.
- Ta i utsparringen på apparatetdekselet og åpne det.
- Lås opp dekselet ved å dreie mot klokken og ta det ut av apparatet.
=> Fjern blokkering fra avskillerenheten.
- Sett dekselet på og lås det ved å dreie med klokken.
=> Lukk apparatdekselet.

Hvis "Sensor Control"-indikatoren fortsetter å blinker rødt, må du kontrollere om munnstykke, sugerør eller sugeslangen er tette. Det kan også utløse "Sensor Control"-indikatoren.

Vedlikehold av utblåsningsfilter

Avhengig av apparatutførelse er apparatet ditt enten utstyrt med et Hepa-filter **bilde 26** eller et mikrofilter **bilde 28**.

Avhengig av apparatutførelse er apparatet ditt utstyrt med en ekstra støydemper etter Hepa- eller mikrofilteret. Denne trenger ikke rengjøres.

Hepa-filter

Du finner informasjon om hvilket Hepa-filter ditt apparat er utstyrt med, trykk på filterrammen ved siden av bestillingsnummeret:

- "washable" - vaskbart, filteret kan rengjøres.
- Filter uten ekstra påskrift må byttes.

Rengjøre vaskbart Hepa-filter

Hepa-filteret med påskriften "washable" er laget slik at det ikke må byttes, hvis apparatet brukes til tiltenkte formål i hjemmet.

For at støvsugeren skal arbeide med optimal effekt, må utblåsningsfilteret vaskes etter ett år. Filteret fungerer like godt selv om overflaten på filteret skulle bli misfarget.

Bilde 26*

- Åpne dekselet til utblåsningsfilteret ved å trykke på og trekke i lukkeflisen.
- Lås opp Hepa-filteret og ta det ut av apparatet.
- Bank ut av filterenheten og vask den under rennende vann.
Enheten kan vaskes med skåneprogram i vaskemaskinen ved maks. 30 °C og med laveste sentrifugeringsstall.
TIPS: Legg filterenheten i en vaskepose for å skåne resten av vasken.
- La Hepa-filteret tørke helt (minst 24 timer) før du setter det inn i apparatet igjen.
=> Lukk dekselet på utblåsningsfilteret. Trykk låsen oppover til den smekker hørbart på plass.

Bytte Hepa-filter

(kun på apparater uten vaskbart Hepa-filter)

For at støvsugeren skal arbeide med optimal effekt, må Hepa-filteret byttes ut etter ett år.

Bilde 27*

- Åpne dekselet til utblåsningsfilteret ved å trykke på og trekke i lukkeflisen.
- Lås opp Hepa-filteret og ta det ut av apparatet.
- Kast gamle Hepa-filter i restavfallet.
- Sett et nytt Hepa-filter inn i apparatet og lukk igjen.
=> Lukk dekselet for utblåsningsfilteret. Trykk så låsen oppover til den smekker hørbart på plass.

Mikrofilter

Rengjøre mikrofilteret

Mikrofilteret er laget slik at det ikke er nødvendig å bytte det ut dersom apparatet brukes til tiltenkt formål i hjemmet.

For at støvsugeren skal arbeide med optimal effekt, må utblåsningsfilteret vaskes etter ett år. Filteret fungerer like godt selv om overflaten på filteret skulle bli misfarget.

Bilde 28*

- Åpne dekselet til utblåsningsfilteret ved å trykke på og trekke i lukkefliken.
- Løsne filterenheten med filterskum og mikrofilter ved å trekke i lukkefliken og ta enheten ut av apparatet.
- Ta ut filterskum og mikrofilter av filterrammen.
- Vask filterskum og mikrofilter under rennende vann. Disse kan vaskes i skåeprogram i vaskemaskinen ved maks. 30 °C og med laveste sentrifugeringstall.
TIPS: Legg enheten i en vaskepose for å skåne resten av vasken.
- La filterskum og mikrofilter tørke helt (minst 24 timer) før det settes inn i filterrammen igjen.
- Sett filterenheten inn i apparatet og la lukkefliken smekke på plass med et klikk.
- Lukk dekselet på utblåsningsfilteret. Trykk låsen oppover til den smekker hørbart på plass.

Rengjøringsanvisninger

Støvsugeren må være slått av og frakoblet strømmen før hver rengjøring. Støvsuger og tilbehørsdeler av plast kan vedlikeholdes med et vanlig plastrensemiddel.

! Obs:

- Ikke bruk skuremidler, glass- eller universalrengjøringsmidler. Støvsugeren må aldri senkes i vann.

Med forbehold om tekniske endringer.

SV

Tack för att du valt att köpa en Bosch-dammsugare i Relyy'y-serien.

Bruksanvisningen beskriver olika Relyy'y-modeller. Det kan hända att vissa finesser och funktioner inte gäller just din modell. Använd bara originaltillbehör från Bosch, de är specialframtagna till den här dammsugaren för att ge bästa möjliga sugeffekt.

Spara bruksanvisningen. Se till så att bruksanvisningen medföljer dammsugaren vid ågarbyte.

Vik ut bilduppslaget!

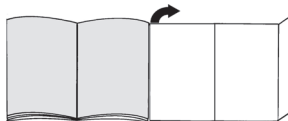

Produktbeskrivning

- Ställbart golvmunstycke* (munstyckets utseende kan avvika från bildens men ändå ha samma funktion)
- Teleskoprör med skjutknapp och tillbehörshållare
- Teleskoprör med skjutmuff och tillbehörskoppling
- Sugslang
- Handtag
- Skumplastfilter
- Munstycksparkering på baksidan av enheten
- Utblåsfilterlock
- Sladd
- Lock
- Skumplastfilterlock
- PÅ/AV-knapp med elektroniskt sugkraftsreglage
- Filterindikering (Sensor Control)
- Dammbehållare med bärhandtag
- Munstycksparkering på baksidan
- Luddfilterlock
- Proffsdynmunstycke*
- Proffsfogmunstycke*
- Tillbehörshållare*
- Dynmunstycke
- Fogmunstycke
- Möbelborste (för montering på dynmunstycket)*
- Borrmunstycke*
- Munstycke för hårda golv*
- TURBO-UNIVERSAL®-borste för golv*
- Munstycke för hårda golv*

* beroende på utförande

Reservdelar och specialtillbehör

A TURBO-UNIVERSAL®-borste för dynor BBZ42TB

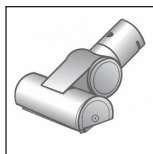

Borstar och dammsuger stoppade möbler, madrasser, bilsäten osv. i ett enda arbetsmoment. Våldigt effektiv när det gäller att suga upp djurhår. Borstvalsens drivs av dammsugarens sugeffekt. Ingen elanslutning krävs.

B TURBO-UNIVERSAL®-borste för golv BBZ102TBB



Borstar och dammsuger korthåriga mattor och heltäckningsmattor på alla ytor i ett enda arbetsmoment. Våldigt effektiv när det gäller att suga upp djurhår. Borstvalsens drivs av dammsugarens sugeffekt. Ingen elanslutning krävs.

C Munstycke för hårda golv BBZ123HD

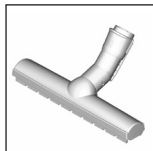

För dammsugning av släta golv (parkett, klinker, terrakotta ...)

D Munstycke för hårda golv BBZ 124 HD

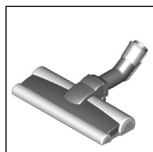

Två roterande borstvalsar
För skötsel av hårda golv och effektivare uppsugning av grov smuts.

Användning

Bild 1

- Snäpp fast sugslangen i anslutningen på enheten.

Bild 2*

- a) teleskoprör utan tillbehörskoppling:
Skjut in handtaget i teleskopröret.
- b) Teleskoprör med tillbehörskoppling:
Skjut in handtaget i teleskopröret tills det snäpper fast.

Bild 3*

- a) Munstycke utan tillbehörskoppling:
Skjut in teleskopröret i golvmunstyckets muff.
- b) Munstycke med tillbehörskoppling:
Skjut in teleskopröret tills det snäpper fast i golvmunstyckets muff.

Bild 4*

- Lossa teleskopröret genom att föra skjutknappen i pilens riktning och ställ in den längd du vill ha. Skjutmotståndet på heltäckningsmatta är lägst vid helt utdraget teleskoprör.

Bild 5*

- a) Sätt tillbehörshållaren där du vill ha den på teleskopröret.
- b) Sätt i dynmunstycket med möbelborste och fogmunstycket ovan- resp. underifrån i tillbehörshållaren.

Bild 6

- Ta tag i kontakten på sladden, dra ut den längd du behöver och sätt i kontakten.

Bild 7

- Slå på och av dammsugaren med PÅ/AV-knappen.

Justera sugeffekten

Bild 8

Vrid vredet för steglös inställning av sugeffekten.

■ Lågeffektintervall

=> Dammsuger ömtåliga material, t.ex. ömtåliga dynor, gardiner etc.



■ Medeleffektintervall

=> För daglig städning vid lätt nedsmutsning.



■ Högeffektintervall

=> Rengöring av grova golvbeläggningar och hårda golv, vid kraftig nedsmutsning.



Dammsugning

! Obs!

- Golvmunstycken utsätts för ett visst slitage beroende på ditt golvs egenskaper (t.ex. rå, rustik klinker). Därför är det bra om du kontrollerar munstyckets sulor då och då. Om munstyckets glidsulor är slitna och vassa kan de skada känsliga golv som parkett eller linoleum. Tillverkaren tar inget ansvar för eventuella skador som har uppstått på grund av att munstyckets glidsulor är slitna.

Bild 9

Justera golvmunstycket:

- Mattor och heltäckningsmattor =>



- Hårda golv/parkett =>



Om du dammsuger upp större partiklar, se till att suga upp dem en och en så att de inte fastnar i slangen, röret eller golvmunstycket.

Lyft munstycket lite, så kan du suga upp smutsen lättare, om det behövs.

Dammsuga med extratillbehör

Bild 10*

Sätt på det munstycke du vill ha på sugslangen eller handtaget:

- a) Fogmunstycke för dammsugning av fogar och hörn etc.
- b) Dynmunstycke för dammsugning av stoppade möbler, gardiner etc.

- c) Dynmunstycke med möbelborste för fönsterkarmar, skåp, profiler etc.
 Stoppa tillbaka fog- och dynmunstyckena i tillbehörshållaren när du är klar.
- d) Proffsfogmunstycke
 Extralångt fogmunstycke för dammsugning av fogar, hörn och smala utrymmen, t.ex. i bilen.
- e) Proffsdynmunstycke
 För smidigare och noggrannare rengöring av stoppade möbler, gardiner etc.
 Rengör proffsdynmunstycket genom att suga rent det med slanghandtaget.
- f) Golvmunstycket används till hårda golvbeläggningar (klinker, parkett osv.)

Rengöra munstycket för hårda golv

Bild 11*

- a) Rengör munstycket genom att dammsuga av undersidan.
- b) Använd en sax för att klippa av insnodda trådar och hår som fastnat.

Borrmunstycke

Bild 12*

- Fäst borrmunstycket på handtaget och sätt mot vägg så att munstyckets borrhålsöppning är direkt över där du ska borra.
- Sätt på låg effekt och slå sedan på.
- Borrmunstycket suger fast där du satt det. Eventuellt måste du öka på effekten beroende på väggytans egenskaper där du borrar, så att borrmunstycket verkligen suger fast.
 Suger upp findammet automatiskt vid borring.

Turboborste

Om din enhet är utrustad med en turboborste, se anvisningarna i den medföljande bruksanvisningen.

Bild 13

Om du behöver pausa när du dammsugar, kan du använda munstycksparkeringen på baksidan.

- Skjut ned fästet på golvmunstycket i munstycksparkeringen när du slår av den.

Bild 14

Om du dammsuger trappor ska enheten alltid stå nedanför trappan. Om slangen inte räcker till kan du även bära enheten i handtaget eller dammbehållarens bärhandtag.

När du dammsugit klart

Bild 15

- Slå av enheten.
- Dra ur sladden.
- Dra till i sladden och släpp. (Sladden rullar in på vindan automatiskt.)

Bild 16*

- Lossa teleskopröret genom att trycka skjutknappen i pilens riktning – skjut ihop röret.

Bild 17

Om du ska ställa undan enheten, använd munstycksparkeringen på baksidan.

- a) Ställ upp enheten med slangen eller handtaget på dammbehållaren.
- b) Skjut ned fästet på golvmunstycket i munstycksparkeringen.

Ta isär

Bild 18

- Tryck in de båda snäpplåsarna när du ska lossa och ta av slangen från anslutningen på dammsugaren.

Bild 19*

- a) teleskoprör utan tillbehörskoppling:
 Lossa anslutningen genom att vrida handtaget något och dra ut det ur teleskopröret.
- b) Teleskoprör med tillbehörskoppling:
 Lossa anslutningen genom att trycka på hylsupplåsningen på teleskopröret och ta av handtaget.

Bild 20*

- a) Munstycke utan tillbehörskoppling:
 Lossa anslutningen genom att vrida teleskopröret något och dra ut det ur golvmunstycket.
- b) Munstycke med tillbehörskoppling:
 Lossa anslutningen genom att trycka på hylsupplåsningen och dra ut teleskopröret ur golvmunstycket.

Rengöring & skötsel

Tömma dammbehållaren

Bild 21

Töm dammbehållaren när du dammsugit klart, så får du bra slutresultat. Du måste definitivt tömma när dammet når markeringen i dammbehållaren.

! Obs!

- Dammbehållaren går bara att ta ur när enheten är horisontell. Säll enheten på golvet så att du kan lossa låsknappen.

Bild 22

- a) Tryck på låsknappen och ta ut dammbehållaren ur enheten med handtaget.
- b) Ta av locket till dammbehållaren och töm den.
- c) Sätt på locket till dammbehållaren.
- d) Ta bort ev. smuts under utkastöppningen.
- e) Snäpp fast dammbehållaren i enheten.

Rengöra dammavskiljningen

Enheter har Sensor Control-indikering. Funktionen övervakar hela tiden om dammsugaren går på optimalt effektläge. Bild 23

Vid normal användning

Bild 23

Indikeringen (blå ring) blinkar rött när skumplastfiltret kräver rengöring. Enheten slår automatiskt om till låg-effektläge

* beroende på utförande

Rengöra skumplastfiltret

Slå av enheten.

Bild 24

- Öppna locket till skumplastfiltret genom att dra i låsspaken.
- Ta ur filterkassetten med skumplastfiltret med flikarna.
- Ta ut skumplastfiltret ur filterkassetten och knacka ur båda delarna.
- År skumplastfiltret jättesmutsigt, rengör det och filterkassetten under kran. Enheten går även att skontvätta i tvättmaskin på max. 30°C med lågt centrifugeringsvarvtal.
TIPS: Lägg filterenheten i tvättpåse, så skyddar du resten av tvätten.
- Låt skumfilter och filterkassett torka ordentligt i min. 24 timmar, sätt sedan tillbaka skumfiltret i filterkassetten.
- Sätt tillbaka filterkassetten med skumfiltret i enheten. Stäng locket till skumfiltret.

! Obs!

- Locket går inte att stänga förrän filtret sitter i.

Felsökning

Sensor Control-indikeringen blinkar trots att du rengjort skumplastfiltret:

Ta bort det som blockerar avskiljaren

Bild 25

- Slå av enheten.
- a) Ta tag i handtaget på locket och öppna.
- b) Lossa locket genom att vrida moturs och ta av det från enheten.
=> Ta bort det som blockerar avskiljaren.
- c) Sätt på locket och lås genom att vrida medurs.
=> Stäng locket.

Blinkar Sensor Control-indikeringen fortfarande rött, kontrollera om munstycke, dammsugarrör eller sugslang är igensatta. Det kan också påverka Sensor Control-indikeringen.

Rengöra utblåsfiltret

Enheten har antingen Hepa-filter **Bild 26** eller mikrofilter **Bild 23**, beroende på utförande. Enheten har extra ljudisolering efter Hepa- eller mikrofiltret, beroende på utförande - den kräver också rengöring.

Hepa-filter

Du kan se vilket Hepa-filter enheten ska ha på påtrycket bredvid beställningsnumret på filterinsatsen:

- **"washable"** - tvättbart, filtret går att rengöra.
- **Saknas påtryck**, så måste du byta filter.

Rengöra tvättbart Hepa-filter

Hepa-Filter med påtrycket "washable" är gjorda så att du inte behöver byta dem om du bara använder enheten för avsett hemmabruk.

Byt utblåsfiler varje år, så att dammsugaren får optimal effektivitet. Filtereffekten är densamma, även om filterytan blir missfärgad.

Bild 26*

- Öppna locket till utblåsfiltret genom att trycka och dra i fliken.
- Lossa Hepa-filtret och ta ut det ur enheten.
- Knacka ur filterinsatsen och skölj av under kran. Enheten går även att skontvätta i tvättmaskin på max. 30°C med lågt centrifugeringsvarvtal.
TIPS: Lägg filterenheten i tvättpåse, så skyddar du resten av tvätten.
- Låt Hepa-filtret torka ordentligt (min. 24 h) innan du sätter i och låser det i enheten.
=> Stäng locket till utblåsfiltret. Tryck spärren uppåt tills den snäpper fast.

Byta Hepa-filter

(gäller bara enheter utan tvättbart Hepa-filter)
Byt Hepa-filter varje år, så att dammsugaren får optimal effektivitet.

Bild 27*

- Öppna locket till utblåsfiltret genom att trycka och dra i fliken.
- Lossa Hepa-filtret och ta ut det ur enheten.
- Släng det gamla Hepa-filtret i soporna.
- Sätt i och lås det nya Hepa-filtret i enheten.
=> Stäng locket till utblåsfiltret. Tryck spärren uppåt tills den snäpper fast.

Mikrofilter

Rengöra mikrofilter

Mikrofiltret är gjort så att du inte behöver byta det om du bara använder enheten för avsett hemmabruk. Tvätta ur utblåsfiltret varje år, så att dammsugaren får optimal effektivitet. Filtereffekten är densamma, även om filterytan blir missfärgad

Bild 28*

- Öppna locket till utblåsfiltret genom att trycka och dra i fliken.
- Lossa filterdelen med skumplastfilter och mikrofilter genom att dra i fliken och lyfta ut ur enheten.
- Ta ut skumplastfilter och mikrofilter ur filterinsatsen.
- Skölj skumplastfilter och mikrofilter under kran. De går även att skontvätta i tvättmaskin på max. 30°C med lågt centrifugeringsvarvtal.
TIPS: Lägg filterenheten i tvättpåse, så skyddar du resten av tvätten.
- Låt skumplast- och mikrofilter torka ordentligt (min. 24 h) innan du sätter i dem i filterinsatsen.
- Sätt filterdelen i enheten och snäpp fast flikarna.
- Stäng locket till utblåsfiltret. Tryck spärren uppåt tills den snäpper fast.

Rengöringsanvisningar

Slå alltid av dammsugaren och dra ut kontakten ur vägguttaget innan du rengör dammsugaren. Dammsugare och plasttillbehör går att rengöra med mildt diskmedel.

! Obs!

- **Använd inte skurmedel, fönsterputs eller allrent. Doppa aldrig dammsugaren i vatten.**

Med förbehåll för tekniska ändringar.

* beroende på utförande

Onnittelumme, olet valinnut laadukkaan Bosch-mallisarjan Relyy'y pölynimurin.

Tässä käyttöohjeessa esitellään erilaisia Relyy'y-malleja. Sen tähden on mahdollista, että kaikki kuvatut varusteet ja toiminnot eivät koske valitsemaasi pölynimuria. Suosittelemme käyttämään vain alkuperäisiä Bosch-lisävarusteita, jotka on suunniteltu erityisesti tähän pölynimuriin parhaan imurointituloksen saavuttamiseksi.

Säilytä käyttöohjeet. Jos annat pölynimurin kolmannelle osapuolelle, liitä käyttöohjeet mukaan.

Käännä esiin kuvasivut!

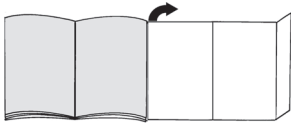

Laitteen kuvaus

- 1 Lattia-/mattosuulake* (suulakkeen ulkonäkö voi poiketa kuvasta, vaikka toiminto on sama)
- 2 Teleskooppiputki liukupainikkeella ilman varusteliitäntää*
- 3 Teleskooppiputki liukumansetilla ja varusteliitännällä*
- 4 Imuletku
- 5 Kädensija
- 6 Vaahtomuovisuodatin
- 7 Taukopidike laitteen takapuolella
- 8 Poistoilmasuodattimen kansi
- 9 Verkkoliitäntäjohto
- 10 Laitteen kansi
- 11 Vaahtomuovisuodattimen kansi
- 12 Käynnistys-/sammutuspainike elektronisella imutehon säätimellä
- 13 Suodattimen valvontanäyttö (Sensor Control)
- 14 Pölysäiliö ja kantokahva
- 15 Säilytyspidike laitteen alapuolella
- 16 Nukkasihdin suojuus
- 17 Profi-huonekalusuulake*
- 18 Profi-rakosuulake*
- 19 Lisävarustepidike*
- 20 Huonekalusuulake
- 21 Rakosuulake
- 22 Pölyharja (asennetaan huonekalusuulakkeeseen)*
- 23 Poraussuulake*
- 24 Kovien lattioiden suulake*

25 TURBO-UNIVERSAL®-harja latioita varten*

26 Kovien lattioiden suulake*

Varaosat ja lisävarusteet

A TURBO-UNIVERSAL®-harja pehmusteita varten BBZ42TB

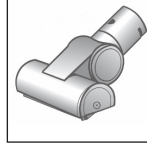

Pehmustettujen huonekalujen, patjojen, autonistumien jne. harjaus ja imurointi yhdellä kertaa. Sopii erityisesti eläinten karvojen imurointiin. Pölynimurin imuvirta pyörittää harjatelaa. Sähköliitäntää ei tarvita.

B TURBO-UNIVERSAL®-harja latioita varten BBZ102TBB

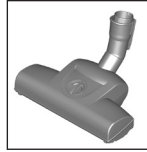

Lyhytnukkaisten mattojen ja kokolatiamattojen sekä kaikkien pintojen harjaus ja imurointi yhdellä kertaa. Sopii erityisesti eläinten karvojen imurointiin. Pölynimurin imuvirta pyörittää harjatelaa. Sähköliitäntää ei tarvita.

C Kovien lattioiden suulake BBZ123HD

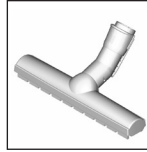

Sileiden lattioiden imurointiin (parketti, laatat, terrakotta, ...)

D Kovien lattioiden suulake BBZ124HD

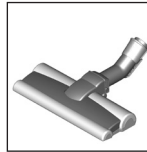

Kaksi pyörivää harjarullaa Korkealaatuisten kovien lattioiden hoitoon ja karkean liian helpompaan imurointiin.

Käyttöönotto

Kuva 1

- Työnnä imuletkun istukka laitteen imuaukkoon ja lukitse kuuluvasti.

Kuva 2*

a) Teleskooppiputki ilman varusteliitäntää:

Työnnä kädensija teleskooppiputkeen.

b) Teleskooppiputki varusteliitännällä:

Työnnä kädensijaa teleskooppiputkeen kunnes se lukittuu paikalleen.

Kuva 3*

a) Suulake ilman lisävarusteliitäntää:

Työnnä teleskooppiputki lattiasuulakkeen istukkaan.

b) Suulake jossa lisävarusteliitäntä:

Työnnä teleskooppiputki lukitukseen asti lattiasuulakkeen istukkaan.

Kuva 4*

- Vapauta teleskooppiputki työntämällä liukupainiketta tai liukumansettia nuolen suuntaan ja säädä putki haluttuun pituuteen. Liukuvastus on matolla pienimillään, kun teleskooppiputki on vedetty kokonaan ulos.

Kuva 5*

- a) Laita varustepidike haluamaasi kohtaan teleskooppiputkeen.
- b) Aseta pölyharjalla varustettu huonekalusuulake ja rakosuulake ylhäältä tai alhaalta päin varustepidikkeeseen kevyesti painamalla.

Kuva 6

- Tartu verkkoliitäntäjohtoon pistokkeesta, vedä haluttu määrä johtoa ulos ja laita pistoke pistorasiaan.

Kuva 7

- Kytke pölynimuri päälle tai pois päällä painamalla käynnistys-/sammutuspainiketta.

Imutehon säätö

Kuva 8

Imuteho voidaan säätää portaattomasti säätönuppia kiertämällä.

- Pieni teho



=> Hellävaraista käsittelyä vaativien materiaalien imurointiin, kuten esimerkiksi herkätkä pehmusteet, verhot, jne.

- Keskiteho



=> Päivittäiseen siivoukseen.

- Suuri teho



=> Karkeiden lattiapintojen puhdistamiseen, kovat lattiat ja erittäin likaiset pinnat.

Imurointi

! Huomio

- Lattiasuulakkeet kuluvat jonkin verran kovien lattioiden ominaisuuksista riippuen (esimerkiksi karkeapintaiset, talonpoikaistyyliset kaakelit). Tarkasta sen tähden suulakkeen pohja säännöllisesti. Kulu- neet, teräväreunaiset suulakepohjat voivat aiheuttaa vaurioita hellävaraisesti käsiteltäviin lattapintoihin kuten parkettiin tai linoleumiin. Valmistaja ei vastaa mahdollisista kulueneen lattiasuulakkeen aiheuttamista vaurioista.

Kuva 9

Lattia-/mattosuulakkeen säätö:

- matot ja kokolattiamatot =>
- kovat lattiat / parketti =>



Imuroidessasi suurempia kappaleita varmista, että imuroit kappaleet peräjälkeen ja varovasti, jotta lattiasuulakkeen imukanava ei tukkeudu.

Nosta tarvittaessa suulaketta, jotta saat imuroitua roskat paremmin.

Imurointi lisävarusteen avulla

Kuva 10*

Aseta tarpeen mukainen suulake imuputkeen tai kädensijaan:

- a) Rakosuulake rakojen ja kulmien jne. imurointiin
- b) Huonekalusuulake huonekalujen, verhojen jne. imurointiin.
- c) Pölyharjalla varustettu huonekalusuulake ikkunankehysten, kaappien, listojen jne. imurointiin
Laita rakosuulake ja huonekalusuulake käytön jälkeen takaisin varustepidikkeeseen.
- d) Profi-rakosuulake
Erikoispitkät rakosuulake rakojen, kulmien ja kapeiden välien puhdistukseen esimerkiksi autossa, jne.
- e) Profi-huonekalusuulake
Pehmustettujen huonekalujen, verhojen jne. kyyteen ja perusteelliseen puhdistukseen.
Profi-huonekalusuulakkeen puhdistat helposti kädensijalla imuroimalla.
- f) Kovien lattioiden suulake kovien lattiapintojen imurointiin (laatat, parketti, jne.)

Kovien lattioiden suulakkeen puhdistaminen

Kuva 11*

- a) Puhdista suulake imuroimalla sen alapinta.
- b) Leikkaa harjaan kiertyneet langanpätkät ja hiukset saksilla poikki ja imuroi ne pois.

Poraussuulake

Kuva 12*

- Kiinnitä poraussuulake kädensijaan ja laita se seinää vasten siten, että suulakkeen porausreiän aukko on suoraan porattavan reiän kohdalla.
- Säädä laite pienelle teholle ja kytke se sitten päälle.
- Poraussuulake pysyy imutehon avulla halutussa kohdassa. Joskus tehoa kannattaa säätää porattavan seinän pinnasta riippuen suuremmalle poraussuuttimen kiinni imeytymisen varmistamiseksi.
Hieno pöly imetään porattaessa automaattisesti pois.

Turboharja

Jos laitteessa on turboharja, löydät oheisista käyttöohjeista tietoa ja ohjeita sen käytöstä ja huollosta.

Kuva 13

Lyhyen imurointitauon aikana voit käyttää taukopidikettä laitteen takapuolella.

- Kytke laite pois päältä ja työnnä lattiasuulakkeessa oleva koukku taukopidikkeeseen.

Kuva 14

Kun imuroit portaita, laitteen on oltava portaiden juuressa. Jos tämä ei riitä, laitetta voidaan kuljettaa kantokahvasta tai pölysäiliön kädensijasta.

* mallista riippuen

Imuroinnin päätyttyä

Kuva 15

- Kytke laite pois päältä.
- Irrota pistotulppa pistorasiasta.
- Vetäise verkkoliitäntäjohtosta ja vapauta johto. (Johto kelaautuu automaattisesti sisään.)

Kuva 16*

- Vapauta teleskooppiputken lukitus työntämällä liukupainiketta nuolen suuntaan ja työnnä putki kokoon.

Kuva 17

Laiteen säilyttämiseen voit käyttää laitteen alapuolella olevaa säilytyspidikettä.

- a) Nosta laite letkusta tai pölysäiliön kahvasta pystyyn.
- b) Työnnä lattiasuulakkeessa oleva koukku säilytyspidikkeeseen.

Osien irrottaminen

Kuva 18

- Irrottaaksesi imuletkun paina molemmista lukitusnostista ja vedä letku pois laitteen imuaukosta.

Kuva 19*

- a) Teleskooppiputki ilman varusteliitäntää: Irrota liitos kääntämällä kädensijaa vähän ja vedä teleskooppiputkesta.
- b) Teleskooppiputki varusteliitännällä: Liitoksen irrottamiseksi paina teleskooppiputken irrotusholkista ja vedä kädensija pois.

Kuva 20*

- a) Suulake ilman lisävarusteliitäntää: Irrota liitos kääntämällä teleskooppiputkea vähän ja vetämällä se pois lattiasuulakkeesta.
- b) Suulake jossa lisävarusteliitäntä: Liitoksen irrottamiseksi paina irrotusholkista ja vedä teleskooppiputki pois lattiasuulakkeesta.

Puhdistus & hoito

Pölysäiliön tyhjentäminen

Kuva 21

Hyvän imurointituloksen saavuttamiseksi olisi pölysäiliö hyvä tyhjentää jokaisen imuroinnin jälkeen, viimeistään kuitenkin silloin, kun pölyä on säiliön yhdessä kohdassa merkinnän korkeudelle saakka.

! Huomio

- Pölysäiliön saa poistettua vain laitteen ollessa pystyasennossa. Aseta laite sen tähden lattialle vapauttaaksesi vapautuspainikkeen lukituksen.

Kuva 22

- a) Paina lukituksen vapautuspainiketta ja vedä pölysäiliö kädensijan avulla pois laitteesta.
- b) Poista pölysäiliön kansi ja tyhjennä pölysäiliö.
- c) Aseta pölysäiliön kansi paikalleen.
- d) Poista poistoaukon alapuolella mahdollisesti oleva lika.
- e) Aseta pölysäiliö laitteeseen ja lukitse se kuuluvasti paikalleen.

Pölynerotinjärjestelmän huolto

Laitteessa on Sensor Control -näyttö. Tämä toiminto valvoo jatkuvasti, että polynimurin teho on optimaalinen. **Kuva 23**

Normaalikäytössä

Kuva 23

Näyttö (sininen rengas) vilkkuu punaisena, kun vaahtomuovisuodatin on puhdistettava. Laite kytketty automaattisesti pienimmälle teholle.

Vaahtomuovisuodattimen puhdistaminen

Kytke laite pois päältä.

Kuva 24

- a) Avaa vaahtomuovisuodattimen kansi vetämällä lukitsinvivusta.
- b) Ota suodatinkasetti ja vaahtomuovisuodatin tartuntakielekkeen avulla pois paikaltaan.
- c) Ota vaahtomuovisuodatin pois suodatinkasetista ja ravistele molemmat osat.
- d) Jos likaantuminen on runsasta, puhdista vaahtomuovisuodatin ja suodatinkasetti juoksevan veden alla. Yksikkö voidaan vaihtoehtoisesti puhdistaa pesukoneessa enintään 30 °C:n hienopesuohjelmalla ja pienimmällä linkousteholla. **VIHJE:** Laita suodatinyksikkö muun pyykin suojaamiseksi pesupussiin.
- e) Anna vaahtomuovin ja suodatinkasetin kuivua kunnon vähintään 24 tuntia ja laita vaahtomuovi sitten takaisin suodatinkasettiin.
- f) Aseta suodatinkasetti ja vaahtomuovisuodatin takaisin laitteeseen. Sulje vaahtomuovisuodattimen kansi.

! Huomio

- Kansi sulkeutuu vain, kun suodatin on paikallaan.

Häiriötapaussessa

Sensor Control -näyttö vilkkuu myös vaahtomuovisuodattimen puhdistuksen jälkeen:

Tukoksen poistaminen erotteluysiköstä

Kuva 25

- Kytke laite pois päältä.
- a) Tartu laitteen kanteen tartutusavennyksestä ja avaa kansi.
- b) Vapauta suojuksen lukitus vastapäivään kiertämällä ja ota se pois laitteesta.
=> Poista tukos erotteluysiköstä.
- c) Aseta suojuksen paikalleen ja lukitse myötäpäivään kiertämällä.
=> Sulje laitteen kansi.

Jos Sensor Control -näyttö vilkkuu edelleen punaisena tarkasta, onko suuttimessa, imuputkessa tai imuletkussa tukos. Myös tämä voi saada aikaan Sensor Control -näytön syttymisen.

Poistoilmasuodattimen hoito

Laitteessa on mallista riippuen joko Hepa-suodatin **Kuva 26** tai mikro-suodatin **Kuva 29**.

Laitteessa on mallista riippuen lisäksi Hepa-suodattimen tai mikro-suodattimen takana äänenvaimennin - sitä ei tarvitse puhdistaa.

Hepa-suodatin

Suodatinkehysessä tilausnumeron vieressä olevasta merkinnästä näet, mikä Hepa-suodatin laitteessa on:

- **"washable"** - pestävä, suodatin voidaan puhdistaa.
- **Jos lisämerkintää ei ole**, suodatin on vaihdettava.

Pestävän Hepa-suodattimen puhdistaminen

Merkinnällä "washable" varustettu Hepa-suodatin suodatin on suunniteltu siten, että sitä ei tarvitse vaihtaa, kun laitetta käytetään ohjeiden mukaan kotitalouskäytössä.

Jotta pölynimuri toimii optimaalisella tehollaan, poistoilmasuodatin on hyvä pestä noin vuoden välein. Suodattimen teho säilyy muuttumattomana suodattimen pinnan mahdollisesta värjäytymisestä huolimatta.

Kuva 26*

- a) Avaa poistoilmasuodattimen kansi painamalla ja vetämällä lukitsinkielekkeestä.
- b) Vapauta Hepa-suodattimen lukitus ja ota se pois laitteesta.
- c) Ravistele suodatinyksikköä ja pese se juoksevan veden alla.
Yksikkö voidaan vaihtoehtoisesti puhdistaa pesukoneessa enintään 30 °C:n hienopesuohjelmalla ja pienimmällä linkousteolla.
VIHJE: Laita suodatinyksikkö muun pyykin suojaamiseksi pesupussiin.
- d) Kun Hepa-suodatin on kuivunut täysin kuivaksi (vähintään 24h), laita se takaisin laitteeseen ja lukitse paikalleen.
=> Sulje poistoilmasuodattimen kansi. Paina tätä varten lukitsinta ylöspäin, kunnes se lukittuu kuuluvasti.

Hepa-suodattimen vaihto

(vain laitteissa, joissa ei ole pestävää Hepa-suodatinta)
Jotta pölynimuri toimii optimaalisella tehollaan, poistoilman suodatin on hyvä vaihtaa noin vuoden välein.

Kuva 27*

- a) Avaa poistoilmasuodattimen kansi painamalla ja vetämällä lukitsinkielekkeestä.
- b) Vapauta Hepa-suodattimen lukitus ja ota se pois laitteesta.
- c) Hävitä käytetty Hepa-suodatin kotitalousjätteen mukana.
- d) Aseta uusi Hepa-suodatin laitteeseen ja lukitse paikalleen.
=> Sulje poistoilmasuodattimen kansi. Paina sitä varten lukitsinta ylöspäin, kunnes se lukittuu kuuluvasti.

Mikro-suodatin

Mikro-suodattimen puhdistaminen

Mikro-suodatin on suunniteltu siten, että sitä ei tarvitse vaihtaa, kun laitetta käytetään ohjeiden mukaan kotitalouskäytössä.

Jotta pölynimuri toimii optimaalisella tehollaan, poistoilmasuodatin on hyvä pestä noin vuoden välein. Suodattimen teho säilyy muuttumattomana suodattimen pinnan mahdollisesta värjäytymisestä huolimatta.

Kuva 28*

- a) Avaa poistoilmasuodattimen kansi painamalla ja vetämällä lukitsinkielekkeestä.
- b) Vapauta vaahtomuovilla ja mikro-suodattimella varustetun suodatinyksikön lukitus vetämällä lukitsinkielekkeestä ja ota se pois laitteesta.
- c) Poista vaahtomuovi ja mikro-suodatin suodatinkehysestä.
- d) Pese vaahtomuovi ja mikro-suodatin juoksevan veden alla. Ne voidaan vaihtoehtoisesti puhdistaa pesukoneessa enintään 30 °C:n hienopesuohjelmalla ja pienimmällä linkousteolla.
VIHJE: Laita suodatinyksikkö muun pyykin suojaamiseksi pesupussiin.
- e) Laita vaahtomuovi ja mikro-suodatin takaisin suodatinkehukseen vasta, kun ne ovat kuivuneen täysin kuiviksi (vähintään 24h).
- f) Aseta suodatinyksikkö takaisin laitteeseen ja lukitse kielekkeet kuuluvasti.
- g) Sulje poistoilmasuodattimen kansi. Paina tätä varten lukitsinta ylöspäin, kunnes se lukittuu kuuluvasti.

Puhdistusohjeet

Ennen pölynimurin jokaista puhdistusta sen täytyy olla pois päältä ja pistoke pois seinästä. Pölynimuria ja muovisia lisävarusteita voidaan hoitaa tavallisilla muovipuhdistusaineilla.

! Huomio:

Älä käytä hankausaineita, lasin- tai yleispuhdistusaineita. Älä upota pölynimuria koskaan veteen.

Oikeus teknisiin muutoksiin pidätetään.

Nos alegra que haya elegido un aspirador Bosch de la serie Rely^y.

En estas instrucciones de uso se presentan diferentes modelos de Rely^y. Por ello, es posible que no todas las características técnicas y funciones descritas sean aplicables a su modelo. Se deben usar solo los accesorios originales de Bosch, creados especialmente para su aspirador, con el fin de obtener los mejores resultados de aspiración.

Conservar las instrucciones de uso. Deberán entregarse, en su caso, al siguiente propietario del aspirador.

Desplegar las páginas con las ilustraciones

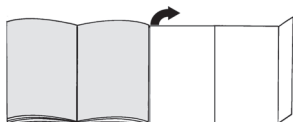

Descripción de los aparatos

- 1 Boquilla de suelo* reversible (el aspecto de la boquilla puede diferir del que aparece en la figura, pero esta funciona de la misma forma)
- 2 Tubo telescópico con tecla deslizante sin conexión de accesorio*
- 3 Tubo telescópico con manguito deslizante y conexión de accesorio*
- 4 Tubo flexible de aspiración
- 5 Empuñadura
- 6 Filtro de espuma
- 7 Soporte para el tubo situado en la parte posterior del aparato
- 8 Tapa del filtro de salida
- 9 Cable de alimentación de red
- 10 Tapa del aparato
- 11 Tapa del filtro de espuma
- 12 Tecla de encendido/apagado con regulador electrónico de la potencia de aspiración
- 13 Indicación visual del control del filtro (Sensor Control)
- 14 Depósito de polvo con asa de transporte
- 15 Soporte para el tubo en posición vertical (en la parte inferior del aparato)
- 16 Cubierta del filtro para pelusas
- 17 Boquilla profesional para tapicería*
- 18 Boquilla profesional para juntas*
- 19 Porta accesorios*
- 20 Boquilla para tapicería
- 21 Boquilla para juntas
- 22 Corona de cerdas (para montaje en boquilla para tapicería)*
- 23 Boquilla para polvo de taladrar*
- 24 Boquilla para suelos duros*

25 Cepillo TURBO-UNIVERSAL® para suelos*

26 Boquilla para suelos duros*

Piezas de repuesto y accesorios especiales

A Cepillo TURBO-UNIVERSAL® para tapicería BBZ42TB

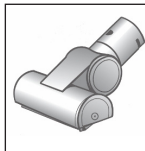

Para cepillar y aspirar muebles tapizados, colchones, asientos de vehículos, etc., de una pasada. Especialmente apropiado para aspirar pelos de animales. El rodillo del cepillo se acciona por medio de la corriente de aspiración del aspirador.

No precisa conexión eléctrica.

B Cepillo TURBO-UNIVERSAL® para suelos BBZ102TB



Cepillar y aspirar en una sola pasada alfombras y moquetas de pelo corto, y para cualquier tipo de revestimientos del suelo.

Especialmente apropiado para aspirar pelos de animales. El rodillo del cepillo se acciona por medio de la corriente de aspiración del aspirador. No precisa conexión eléctrica.

C Boquilla para suelos duros BBZ123HD

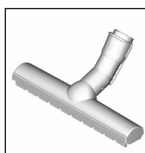

Para aspirar suelos lisos (parqué, baldosas, terracota...)

D Boquilla para suelos duros BBZ124HD

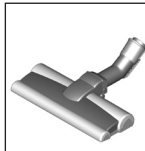

Con dos rodillos rotatorios. Para el cuidado de los suelos duros de calidad y para una mejor aspiración de la suciedad más resistente.

Puesta en marcha

Fig. 1

- Introducir el racor del tubo flexible de aspiración en la abertura de aspiración del aparato y encajarlo de forma audible.

Fig. 2*

- a) Tubo telescópico sin conexión de accesorio: Introducir la empuñadura en el tubo telescópico.
- b) Tubo telescópico con conexión de accesorio: Introducir la empuñadura en el tubo telescópico hasta que quede enclavada.

Fig. 3*

- a) Boquilla sin conexión de accesorio:
Insertar el tubo telescópico en el racor de la boquilla de suelo.
- b) Boquilla con conexión de accesorio:
Introducir el tubo telescópico en el racor de la boquilla de suelo hasta que quede enclavado.

Fig. 4*

- Desbloquear el tubo telescópico accionando la tecla o el manguito deslizante en la dirección de la flecha y ajustar la longitud deseada. La resistencia al deslizamiento sobre alfombras se reduce al mínimo si se estira completamente el tubo telescópico.

Fig. 5*

- a) Colocar el portaaccesorios en el tubo telescópico en la posición deseada.
- b) Introducir en el portaaccesorios la boquilla para tapicería con la corona de cerdas y la boquilla para juntas desde arriba o abajo y ejerciendo un poco de presión.

Fig. 6

- Tirar del enchufe para sacar el cable de alimentación de red hasta la longitud deseada y enchufarlo.



Fig. 7

- Conectar/desconectar el aspirador pulsando la tecla de conexión y desconexión.

Regular la potencia de aspiración

Fig. 8

La potencia de aspiración deseada puede ajustarse progresivamente girando el mando regulador.

- Gama de baja potencia 
=> Para aspirar materiales delicados, p. ej., tapicerías, cortinas, etc.
- Gama de media potencia 
=> Para la limpieza diaria en caso de poca suciedad.
- Gama de alta potencia 
=> Para limpiar revestimientos de suelo robustos, suelos duros y cuando hay mucha suciedad.

Aspiración

Atención

- Las boquillas de suelo están sometidas a un gran desgaste, independientemente del estado del suelo duro (p. ej., suelos rugosos, baldosas rústicas, etc.). Por esta razón, es aconsejable comprobar regularmente la base de la boquilla. Una base de la boquilla que presente desgaste o bordes afilados puede causar daños en suelos delicados, como parqué o linóleo. El fabricante no se responsabilizará de los daños ocasionados por las boquillas desgastadas.

Fig. 9

Ajuste de la boquilla universal con dos posiciones:

- Alfombras y moquetas =>
- Suelos duros/parqué =>



Si se aspiran partículas de gran tamaño, aspirarlas de una en una y con cuidado para no obstruir el canal de aspiración de la boquilla universal. En caso necesario, retirar la boquilla para poder aspirar mejor las partículas de suciedad.

Aspiración con accesorios adicionales

Fig. 10*

Acoplar las boquillas al tubo de aspiración o a la empuñadura según las necesidades:

- a) Boquilla de juntas para aspirar en juntas, esquinas, etc.
- b) Boquilla de tapicería para aspirar en muebles tapizados, cortinas, etc.
- c) Boquilla para tapicería con corona de cerdas integrada para aspirar marcos de ventanas, armarios, perfiles, etc.
Guardar la boquilla para juntas y la boquilla para tapicería en el portaaccesorios después de utilizarlas.
- d) Boquilla profesional para juntas
Boquilla para juntas extralarga para limpiar juntas, esquinas y huecos muy pequeños, p. ej., en el coche, etc.
- e) Boquilla profesional para tapicería
Para limpiar a fondo y fácilmente muebles tapizados, cortinas, etc.
Para limpiar la boquilla profesional, simplemente aspirarla con la empuñadura.
- f) Boquilla para suelos duros para aspirar en revestimientos de suelos duros (baldosas, parqué, etc.)

Limpieza de la boquilla para suelos duros

Fig. 11*

- a) Para limpiar la boquilla, aspirar desde abajo.
- b) Cortar los hilos y pelos enredados con unas tijeras y aspirarlos.

Boquilla para polvo de taladrar

Fig. 12*

- Fijar la boquilla para polvo de taladrar en la empuñadura y colocar en la pared de manera que la abertura para el taladro de la boquilla quede directamente sobre del agujero que se desea taladrar.
- Programar el aparato a un nivel de rendimiento bajo y luego encenderlo.
- La boquilla para polvo de taladrar se mantiene en la posición deseada mediante la potencia de aspiración. Ocasionalmente se recomienda regular el rendimiento a un nivel mayor en función de las características de la superficie que se va a taladrar para asegurar que la boquilla aspira y no se mueve. Al taladrar, el polvo fino es aspirado automáticamente.

Cepillo turbo

Si su aparato está equipado con un cepillo Turbo, consultar las instrucciones de uso adjuntas relativas al empleo y al mantenimiento.

Fig. 13

Si se interrumpe brevemente el trabajo se puede utilizar el soporte para el tubo que se encuentra en la parte posterior del aparato.

- Después de apagar el aparato, introducir el gancho de la boquilla de suelo en el soporte para el tubo.

Fig. 14

Para aspirar escaleras, colocar el aparato en el suelo, a la altura del primer peldaño. No obstante, si el cepillo no llega al final de la escalera, puede moverse el aparato con el asa de transporte o con el asa del depósito de polvo.

Después de la aspiración

Fig. 15

- Desconectar el aparato.
- Extraer el enchufe de la toma de corriente.
- Tirar ligeramente del cable de alimentación de red y soltarlo. (El cable se enrolla automáticamente).

Fig. 16*

- Desbloquear y encajar el tubo telescópico con la tecla deslizante en la dirección de la flecha.

Fig. 17

Para guardar el aparato se puede utilizar el soporte para el tubo situado en la parte inferior del aparato.

- Colocar el aparato en posición vertical por la manguera o la empuñadura del depósito para polvo.
- Introducir el gancho de sujeción de la boquilla de suelo en el soporte para el tubo en posición vertical.

Desmontaje

Fig. 18

- Para retirar el tubo flexible de aspiración, presionar las dos lengüetas de retención y extraer el tubo de la abertura de aspiración del aparato.

Fig. 19*

- Tubo telescópico sin conexión de accesorio:
Para separar la empuñadura del tubo telescópico, girar un poco la empuñadura y tirar del tubo.
- Tubo telescópico con conexión de accesorio:
Para separar la empuñadura del tubo, presionar el casquillo de desbloqueo del tubo telescópico y sacar la empuñadura.

Fig. 20*

- Boquilla sin conexión de accesorio:
Para separar el tubo telescópico de la boquilla de suelo, girar un poco el tubo y tirar de la boquilla.
- Boquilla con conexión de accesorio:
Para separar el tubo telescópico de la boquilla de suelo, presionar el casquillo de desbloqueo del tubo y sacar la boquilla.

Limpieza y mantenimiento

Vaciado del depósito de polvo

Fig. 21

Para conseguir un buen resultado de aspiración, el depósito de polvo deberá vaciarse después de cada proceso de aspiración, o a más tardar cuando el polvo contenido en el depósito alcance la marca de nivel máximo.

! Atención

- El depósito de polvo solo se puede extraer cuando el aparato está en posición horizontal. Por tanto, colocar el aparato en el suelo para soltar el bloqueo de la tecla de desenclavamiento.

Fig. 22

- Presionar la tecla de desenclavamiento y extraer el depósito de polvo del aparato utilizando la empuñadura.
- Quitar la tapa del depósito de polvo y vaciarlo.
- Colocar la tapa del depósito de polvo.
- Eliminar los posibles restos de suciedad que haya debajo del orificio de evacuación.
- Colocar el depósito de polvo dentro del aparato y encajarlo (se debe oír un clic).

Mantenimiento del sistema de acumulación de polvo

El aparato está equipado con una indicación visual Sensor Control. Esta función comprueba constantemente si el aspirador funciona al nivel de potencia óptimo. Fig. 23

En el modo de funcionamiento normal

Fig. 23

La indicación visual (anillo azul) parpadea en rojo cuando hace falta limpiar el filtro de espuma. El aparato se regula automáticamente al nivel de potencia mínima.

Limpieza del filtro de espuma

Apagar el aparato.

Fig. 24

- Abrir la tapa del filtro de espuma tirando de la pestaña de cierre.
- Extraer el cartucho del filtro con el filtro de espuma tirando del asa.
- Sacar el filtro de espuma del casete del filtro y sacudir ambas piezas.
- En caso de que haya mucha suciedad se debe enjuagar el filtro de espuma y el cartucho del filtro con agua corriente.
Si se desea, se puede limpiar la unidad en la lavadora con el programa para prendas delicadas a una temperatura máxima de 30 °C y con el centrifugado más leve.
CONSEJO: Colocar la unidad filtrante en una bolsa para ropa sucia a fin de proteger el resto de la colada.

- e) Dejar secar por completo el filtro de espuma y el cartucho del filtro durante al menos 24 horas y, después, volver a colocar el filtro de espuma en el cartucho del filtro.
- f) Volver a colocar el cartucho del filtro con el filtro de espuma en el aparato. Cerrar la tapa del filtro de espuma.

⚠ Atención

- La tapa cierra únicamente con el filtro colocado.

En caso de avería

La indicación visual Sensor Control también parpadea después de limpiar el filtro de espuma:

Extracción de un atasco de la unidad separadora

Fig. 25

- Apagar el aparato.
- a) Abrir la tapa del aparato tirando del asidero.
- b) Desbloquear la tapa girándola en el sentido contrario al de las agujas del reloj y extraerla del aparato.
=> Retirar el atasco de la unidad separadora.
- c) Colocar la tapa y bloquear girando en el sentido de las agujas del reloj.
=> Cerrar la tapa del aparato.

Si la indicación visual Sensor Control continúa parpadeando en rojo, comprobar si la boquilla, el tubo de aspiración o el tubo flexible de aspiración están obstruidos. Eso también puede provocar la activación del indicador Sensor Control.

Conservación del filtro de salida

Según el modelo, el aparato estará equipado con un filtro HEPA fig. 26 o con un microfiltro fig. 28. Según el modelo, el aparato contará con un aislamiento acústico adicional después del filtro HEPA o microfiltro. Este aislamiento no debe limpiarse.

Filtro HEPA

Se puede averiguar qué filtro HEPA tiene el aparato consultando la impresión en el marco del filtro, al lado del número de pedido.

- **"washable"**: lavable, el filtro se puede limpiar.
- **Sin otras indicaciones impresas** debe sustituirse el filtro.

Limpieza del filtro HEPA lavable

El filtro HEPA con el rótulo "washable" está diseñado de tal forma que no debe cambiarse cuando se aspira polvo doméstico de acuerdo con las especificaciones del aparato.

Para que el aspirador funcione a pleno rendimiento, el filtro de salida se debe lavar transcurrido un año. La eficacia del filtro perdura siempre, independientemente de que la superficie pueda haber perdido color.

Fig. 26*

- a) Abrir la tapa del filtro de salida presionando la pestaña de cierre y tirando de ella.
- b) Desbloquear el filtro HEPA y extraerlo del aparato.
- c) Sacudir la unidad filtrante y lavarla con agua corriente. Si se desea se puede limpiar la unidad en la lavadora con el programa para prendas delicadas a una temperatura máxima de 30 °C y con el centrifugado más leve.
CONSEJO: Colocar la unidad filtrante en una bolsa para ropa sucia a fin de proteger el resto de la colada.
- d) Volver a colocar y enclavar el filtro HEPA en el aparato cuando se haya secado por completo (al menos 24 h).
=> Cerrar la tapa del filtro de salida. Para ello, presionar el cerrojo hacia arriba hasta que enclave de forma audible.

Sustitución del filtro HEPA

(solo en aparatos sin filtro HEPA lavable)

Para que el aspirador pueda funcionar a pleno rendimiento, el filtro HEPA debe sustituirse tras un año.

Fig. 27*

- a) Abrir la tapa del filtro de salida presionando la pestaña de cierre y tirando de ella.
- b) Desbloquear el filtro HEPA y extraerlo del aparato.
- c) Desechar el filtro HEPA antiguo junto con la basura doméstica.
- d) Colocar y enclavar el filtro HEPA nuevo en el aparato.
=> Cerrar la tapa del filtro de salida. Para ello, presionar el cerrojo hacia arriba hasta que enclave de forma audible.

Microfiltro

Limpieza del microfiltro

El microfiltro está diseñado de tal forma que no debe cambiarse cuando se aspira polvo doméstico de acuerdo con las especificaciones del aparato.

Para que el aspirador funcione a pleno rendimiento, el filtro de salida se debe lavar transcurrido un año. La eficacia del filtro perdura siempre, independientemente de que la superficie pueda haber perdido color.

Fig. 28*

- a) Abrir la tapa del filtro de salida presionando la pestaña de cierre y tirando de ella.
- b) Desbloquear la unidad filtrante con espuma filtrante y microfiltro tirando de las pestañas de cierre y extraerla del aparato.
- c) Extraer la espuma filtrante y el microfiltro del marco del filtro.
- d) Lavar con agua corriente la espuma filtrante y el microfiltro. Si se desea se pueden limpiar en la lavadora con el programa para prendas delicadas a una temperatura máxima de 30 °C y con el centrifugado más leve.
CONSEJO: Colocar la unidad en una bolsa para ropa sucia a fin de proteger el resto de la colada.
- e) Colocar la espuma filtrante y el microfiltro en el marco del filtro una vez que se hayan secado por completo (al menos 24 horas).

- f) Colocar la unidad filtrante en el aparato y encajar las pestañas de cierre de forma audible.
- g) Cerrar la tapa del filtro de salida. Para ello, presionar el cerrojo hacia arriba hasta que enclave de forma audible.

Consejos de limpieza

La limpieza del aspirador solo se realizará con el aparato apagado y la clavija de conexión a la red desenchufada. El aspirador y las piezas de plástico de los accesorios pueden limpiarse con cualquier producto de limpieza para plásticos convencional.

! Atención:

- **No utilizar productos abrasivos, limpiacristales o productos de limpieza de uso general. No introducir nunca el aspirador dentro del agua.**

Quedan reservadas las modificaciones técnicas.

Estamos muito satisfeitos com o facto de se ter decidido por um aspirador Bosch da série Rely'y. Nestas instruções de utilização, são apresentados diferentes modelos Rely'y. Por este motivo, algumas características e funções do equipamento descritas poderão não corresponder ao seu modelo. Deverá utilizar exclusivamente os acessórios originais da Bosch especialmente desenvolvidos para o seu aparelho, para obter melhor resultado de aspiração possível.

Guarde as instruções de utilização e junte-as ao aspirador se este mudar de proprietário.

Desdobre as páginas com as ilustrações!

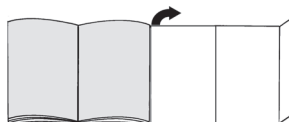

Descrição do aparelho

- 1 Escova comutável* (o aspeto da escova pode divergir da ilustração apesar de o modo de funcionamento ser igual)
- 2 Tubo telescópico com botão correção, sem ligação para acessórios*
- 3 Tubo telescópico com punho correção, com ligação para acessórios*
- 4 Mangueira de aspiração
- 5 Pega
- 6 Filtro de espuma
- 7 Posição de parque na parte de trás do aparelho
- 8 Tampa do filtro de saída do ar
- 9 Cabo de alimentação
- 10 Tampa do aparelho
- 11 Tampa do filtro de espuma
- 12 Botão de ligar/desligar com regulador eletrónico da potência de sucção
- 13 Indicador de controlo do filtro (Sensor Control)
- 14 Recipiente do pó com pega de transporte
- 15 Dispositivo para arrumar o tubo na parte de baixo do aparelho
- 16 Tampa do filtro de cotão
- 17 Bocal para estofos profissional*
- 18 Bocal para fendas profissional*
- 19 Apoios dos acessórios*
- 20 Bocal para estofos
- 21 Bocal para fendas
- 22 Coroa de cerdas (para montagem no bocal para estofos)*
- 23 Bocal para perfuração*

* conforme o modelo

- 24 Escova para pavimentos rijos*
- 25 Escova TURBO-UNIVERSAL® para pavimentos*
- 26 Escova para pavimentos rijos*

Peças de substituição e acessórios especiais

A Escova TURBO-UNIVERSAL® para estofos BBZ42TB

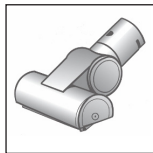

Para escovar e aspirar mobiliário estofado, colchões, bancos de automóveis, etc., numa só passagem. Especialmente adequada para aspirar pelos de animais. A escova rotativa é acionada através do fluxo de ar do aparelho.

Nenhuma ligação elétrica necessária.

B Escova TURBO-UNIVERSAL® para pavimentos BBZ102TB

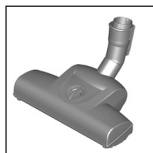

Para escovar e aspirar, numa só passagem, tapetes e alcatifas de pelo curto ou qualquer tipo de pavimento. Especialmente adequada para aspirar pelos de animais. A escova rotativa é acionada através do fluxo de ar do aparelho.

Nenhuma ligação elétrica necessária.

C Escova para pavimentos rijos BBZ123HD

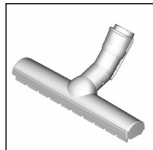

Para aspirar pavimentos lisos (parquete, ladrilhos, terracota,...)

D Escova para pavimentos rijos BBZ124HD

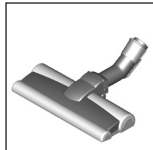

Com 2 rolos de escova rotativos Para a conservação de pavimentos rijos delicados e uma melhor recolha da sujidade mais intensa.

Colocação em funcionamento

Fig. 1

- Insira o bocal da mangueira de aspiração na abertura de sucção do aparelho e encaixe de forma audível.

Fig. 2*

- a) Tubo telescópico sem ligação para acessórios: Insira a pega no tubo telescópico.
- b) Tubo telescópico com ligação para acessórios: Insira a pega no tubo telescópico, até encaixar.

Fig. 3*

- a) Escova sem ligação para acessórios: Encaixe o tubo telescópico no bocal para pavimentos.
- b) Escova com ligação para acessórios: Encaixe o tubo telescópico no bocal da escova, até encaixar.

Fig. 4*

- Empurrando o botão correção ou o punho correção no sentido da seta, desbloqueie o tubo telescópico e ajuste o comprimento desejado. A resistência de deslize sobre a alcatifa é menor com o tubo telescópico completamente extraído.

Fig. 5*

- a) Insira o suporte dos acessórios na posição pretendida no tubo telescópico.
- b) Introduza a escova de estofos com coroa de cerdas e a escova de fendas por cima ou por baixo, com ligeira pressão no suporte dos acessórios.

Fig. 6

- Pegue no cabo de alimentação pela ficha, desenrole-o até ter o comprimento pretendido e ligue a ficha.



Fig. 7

- Ligue ou desligue o aparelho, premindo o botão de ligar/desligar.

Regular a potência de sucção

Fig. 8

Rodando o botão de regulação, é possível ajustar de forma contínua a potência de sucção desejada.

- Potência mínima  => Para aspirar materiais delicados como, p. ex., estofos delicados, cortinados, etc.
- Potência média  => Para a limpeza diária de pouca sujidade.
- Potência máxima  => Para a limpeza de pavimentos robustos, pavimentos rijos e em caso de muita sujidade.

Aspiração

Atenção

- As escovas são sujeitas a um certo desgaste, independentemente das características do seu pavimento (p. ex., ladrilhos ásperos, rústicos). Por este motivo, deve verificar regularmente a sola da escova. As escovas com solas desgastadas e arestas vivas podem danificar pavimentos delicados como o parquete ou o linóleo. O fabricante não se responsabiliza por eventuais danos causados por escovas desgastadas.

Fig. 9

Ajustar a escova comutável:

- Tapetes e alcatifas =>
- Pavimento rijo/parquete =>



Se aspirar partículas maiores, assegure-se de que as aspira sequencialmente e com cuidado, de forma a não entupir o canal de aspiração da escova. Se necessário, deverá elevar a escova para poder aspirar as partículas de sujidade mais facilmente.

Aspirar com acessórios

Fig. 10*

Insira os bocais no tubo de aspiração ou na pega, conforme necessário:

- a) Bocal para fendas, que se destina a aspirar fendas e cantos, etc.
- b) Bocal para estofos, que se destina a aspirar mobiliário estofado, cortinados, etc.
- c) Bocal para estofos com coroa de cerdas encaixada para aspirar caixilhos de janelas, armários, perfis, etc. Após a utilização do bocal para fendas e do bocal para estofos, volte a colocá-los nos apoios de acessórios.
- d) Bocal para fendas profissional
Bocal para fendas extra longo para limpar fendas, cantos e espaços intermédios estreitos, p. ex., no automóvel, etc.
- e) Bocal para estofos profissional
Para limpeza fácil e rigorosa de mobiliário estofado, cortinados, etc.
Para limpar o bocal para estofos, aspire-o simplesmente com a pega.
- f) Escova para aspirar pavimentos rijos (ladrilhos, parquete, etc.)

Limpar a escova para pavimentos rijos

Fig. 11*

- a) Para a limpar, aspire a escova por baixo.
- b) Corte os fios e os cabelos enrolados com uma tesoura e aspire-os.

Bocal para perfuração

Fig. 12*

- Fixe o bocal de perfuração na pega e posicione-o junto da parede, de modo a que a abertura perfurada do bocal fique diretamente por cima do orifício que pretende abrir.
- Regule o aparelho para a potência mínima e ligue-o.
- A potência de sucção mantém a escova de perfuração na posição desejada. Recomenda-se que posteriormente aumente a potência, em função das características da superfície da parede que se pretende perfurar, para garantir a aderência do bocal de perfuração. Durante a perfuração, o pó fino daí resultante é aspirado automaticamente.

Escova Turbo

Se o aparelho estiver equipado com uma escova Turbo, consulte nas instruções de utilização que o acompanha as indicações sobre a sua utilização e manutenção.

Fig. 13

Se interromper a aspiração por pouco tempo, pode utilizar a posição de parque localizada na parte de trás do aparelho.

- Depois de desligar o aparelho, insira o gancho da escova na posição de parque.

Fig. 14

Ao aspirar escadas, o aparelho tem de ser posicionado em baixo, no início das escadas. Se não for suficiente, também pode transportar o aparelho pela pega de transporte ou pela pega do recipiente do pó.

Após a aspiração

Fig. 15

- Desligue o aparelho.
- Desligue a ficha da tomada.
- Puxe ligeiramente o cabo de alimentação e solte-o. (O cabo enrola-se automaticamente).

Fig. 16*

- Empurrando o botão correção no sentido da seta, desbloqueie e recolha o tubo telescópico.

Fig. 17

Para guardar o aparelho, pode utilizar o dispositivo para arrumar o tubo na parte de baixo do aparelho.

- a) Coloque o aparelho na vertical com o auxílio da mangueira ou da pega do recipiente do pó.
- b) Insira o gancho da escova no dispositivo para arrumar o tubo.

Desmontagem

Fig. 18

- Para remover a mangueira de aspiração, pressione as duas patilhas de encaixe laterais e retire a mangueira da abertura de aspiração do aparelho.

Fig. 19*

- a) Tubo telescópico sem ligação para acessórios:
Para desencaixar a ligação, rode a pega ligeiramente e retire-a do tubo telescópico.
- b) Tubo telescópico com ligação para acessórios:
Para desencaixar a ligação, prima a manga de desbloqueio do tubo telescópico e retire a pega.

Fig. 20*

- a) Escova sem ligação para acessórios:
Para desencaixar a ligação, rode ligeiramente o tubo telescópico e retire-o da escova.
- b) Escova com ligação para acessórios:
Para desencaixar a ligação, prima a manga de desbloqueio e retire o tubo telescópico da escova.

Limpeza e manutenção

Esvaziar o recipiente do pó

Fig. 21

Para obter um bom resultado de aspiração, o recipiente de pó deve ser esvaziado depois de cada processo de aspiração, mas o mais tardar quando o pó atingir o nível da marcação num ponto do recipiente.

! Atenção

- O recipiente do pó só pode ser retirado se o aparelho estiver na posição horizontal. Por isso, coloque o aparelho no chão para soltar o bloqueio do botão de desbloqueio.

Fig. 22

- a) Prima o botão de desbloqueio e retire o aparelho o recipiente do pó com o auxílio da pega.
- b) Retire a tampa e esvazie o recipiente do pó.
- c) Coloque a tampa no recipiente do pó.
- d) Limpe a sujidade que possa existir por debaixo da abertura de ejeção.
- e) Coloque o recipiente do pó no aparelho e encaixe-o de forma audível.

Manutenção do sistema de separação do pó

O seu aparelho está equipado com um indicador Sensor Control. Esta função monitoriza permanentemente se o aspirador está a funcionar no seu nível de potência ótimo. Fig. 23

No funcionamento normal

Fig. 23

O indicador (aro azul) pisca a vermelho, quando o filtro de espuma precisa de ser limpo. A potência do aparelho é automaticamente reduzida para o mínimo.

Limpar o filtro de espuma

Desligue o aparelho.

Fig. 24

- a) Abra a tampa do filtro de espuma, puxando a alavanca de fecho.
- b) Retire a unidade de filtro com o filtro de espuma da lingueta da pega.
- c) Retire o filtro de espuma da unidade de filtro e sacuda ambas as partes.
- d) Se estiverem muito sujos, deve limpar o filtro de espuma e a unidade de filtro sob água corrente. Em alternativa, a unidade pode ser lavada na máquina de lavar roupa, num programa delicado à temperatura máxima de 30 °C e com a velocidade de centrifugação mínima.

CONSELHO: Coloque a unidade de filtro num saco de lavagem de roupa em separado, de forma a proteger a restante roupa.

- e) Deixe secar completamente a espuma filtrante e a unidade de filtro pelo menos durante 24 horas, e volte a colocar o filtro de espuma na unidade de filtro.
- f) Volte a colocar a unidade de filtro com o filtro de espuma no aparelho. Feche a tampa do filtro de espuma.

! Atenção

- A tampa só fecha com o filtro colocado.

Em caso de avaria

O indicador Sensor Control pisca mesmo depois de o filtro de espuma ter sido limpo:

Remover o bloqueio da unidade de separação

Fig. 25

- Desligue o aparelho.
- a) Pegue na tampa do aparelho pela pega embutida e abra-a.
- b) Desbloqueie a tampa rodando no sentido contrário ao dos ponteiros do relógio e retire-a do aparelho. => Remova o bloqueio da unidade de separação.
- c) Coloque a tampa e bloqueie-a, rodando-a no sentido dos ponteiros do relógio. => Feche a tampa do aparelho.

Se o indicador Sensor Control continuar a piscar a vermelho, verifique se a escova, o tubo ou a mangueira de aspiração estão entupidos. Essa também pode ser uma das causas do acionamento do indicador Sensor Control.

Manutenção do filtro de saída do ar

Dependendo do modelo, o seu aparelho está equipado com um filtro Hepa Fig. 26 ou com um microfiltro Fig. 23. Dependendo do modelo, o seu aparelho dispõe de um dispositivo adicional de supressão do ruído, a jusante do filtro Hepa ou do microfiltro. Este não necessita de ser limpo.

Filtro Hepa

Na inscrição da armação do filtro, junto do número da encomenda, pode ficar a saber que filtro Hepa está instalado no seu aparelho:

- "washable" - lavável, o filtro pode ser limpo.
- **Sem inscrição adicional** - o filtro tem de ser substituído.

Lavar o filtro Hepa lavável

O filtro Hepa com a inscrição "washable" foi concebido de modo a não ser necessário proceder à sua substituição, desde que o aparelho seja utilizado corretamente a nível doméstico.

Para que o aparelho funcione no seu nível de potência ideal, o filtro de saída do ar deverá ser lavado um ano após a primeira utilização. O efeito de filtração mantém-se independentemente de uma eventual coloração da superfície do filtro.

Fig. 26*

- a) Abra a tampa do filtro de saída do ar, premindo e puxando a lingueta de fecho.
- b) Desbloqueie o filtro Hepa e retire-o do aparelho.

* conforme o modelo

- c) Sacuda a unidade de filtro e lave-a sob água corrente. Em alternativa, a unidade pode ser lavada na máquina de lavar roupa, num programa delicado, à temperatura máxima de 30 ° e com a velocidade de centrifugação mínima.

CONSELHO: Coloque a unidade de filtro num saco de lavagem de roupa em separado, de forma a proteger a restante roupa.

- d) Depois de completamente seco (no mínimo, 24 horas), volte a colocar o filtro Hepa no aparelho e bloqueie-o.

=> Feche a tampa do filtro de saída do ar. Prima o fecho para cima, até encaixar de forma audível.

Substituir o filtro Hepa

(só nos aparelhos sem filtro Hepa lavável)

Para que o aparelho funcione no seu nível de potência ideal, o filtro Hepa deverá ser lavado um ano após a primeira utilização.

Fig. 27*

- a) Abra a tampa do filtro de saída do ar, premindo e puxando a lingueta de fecho.

- b) Desbloqueie o filtro Hepa e retire-o do aparelho.

- c) Elimine o filtro Hepa usado através do lixo doméstico.

- d) Coloque o novo filtro Hepa e bloqueie-o.

=> Feche a tampa do filtro de saída do ar. Prima o fecho para cima, até encaixar de forma audível.

Microfiltro

Limpar o microfiltro

O microfiltro foi concebido de modo a não ser necessário proceder à sua substituição, desde que o aparelho seja utilizado corretamente a nível doméstico.

Para que o aspirador funcione no seu nível de potência ideal, o filtro de saída do ar deverá ser lavado um ano após a primeira utilização. O efeito de filtração mantém-se independentemente de uma eventual coloração da superfície do filtro.

Fig. 28*

- a) Abra a tampa do filtro de saída do ar, premindo e puxando a lingueta de fecho.

- b) Desbloqueie a unidade de filtro com a espuma filtrante e o microfiltro, puxando a lingueta de fecho, e retire-a do aparelho.

- c) Retire a espuma filtrante e o microfiltro da armação do filtro.

- d) Lave a esponja filtrante e o microfiltro sob água corrente. Em alternativa, estes podem ser lavados na máquina de lavar roupa, num programa delicado à temperatura máxima de 30 °C e com a velocidade de centrifugação mínima.

CONSELHO: Coloque a unidade de filtro num saco de lavagem de roupa em separado, de forma a proteger a restante roupa.

- e) Volte a colocar a espuma filtrante e o microfiltro na armação do filtro apenas quando estiverem totalmente secos (no mínimo 24 horas).

- f) Insira a unidade de filtro no aparelho, certificando-se de que as linguetas de fecho encaixam de forma audível.

- g) Feche a tampa do filtro de saída do ar. Prima o fecho para cima, até encaixar de forma audível.

Indicações de limpeza

Antes de qualquer limpeza do aspirador, deverá desligá-lo e retirar a ficha da tomada. O aspirador e os acessórios de plástico podem ser limpos com um produto usual para a limpeza de plásticos.

! Atenção:

- **Não utilize produtos abrasivos, limpa-vidros ou produtos de limpeza multiuso. Nunca mergulhe o aspirador em água.**

O fabricante reserva-se o direito de proceder a quaisquer alterações técnicas.

Χαιρόμαστε, που επιλέξατε μια ηλεκτρική σκούπα Bosch της σειράς Rely'γ'.

Σε αυτές τις οδηγίες χρήσης παρουσιάζονται διάφορα μοντέλα Rely'γ'. Γι' αυτό μπορεί, να μην αντιστοιχούν όλα τα χαρακτηριστικά του εξοπλισμού και οι λειτουργίες που περιγράφονται στο μοντέλο σας. Πρέπει να χρησιμοποιείτε μόνο τα γνήσια εξαρτήματα της Bosch, τα οποία έχουν κατασκευαστεί ειδικά για την ηλεκτρική σας σκούπα, για την επίτευξη του καλύτερου δυνατού αποτελέσματος αναρρόφησης.

Παρακαλώ φυλάξτε τις οδηγίες χρήσης. Σε περίπτωση παράδοσης της ηλεκτρικής σκούπας σε τρίτους, δώστε παρακαλώ μαζί και τις οδηγίες χρήσης.

Ανοίξτε παρακαλώ τις σελίδες με τις εικόνες!

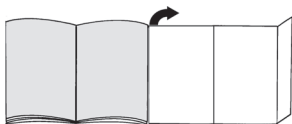

Περιγραφή συσκευής

- 1 Πέλμα δαπέδου διπλής χρήσης* (η εμφάνιση του πέλματος αναρρόφησης, ακόμα και σε περίπτωση ίδιου τρόπου λειτουργίας, μπορεί να αποκλίνει από την εικόνα)
- 2 Τηλεσκοπικός σωλήνας με συρόμενο πλήκτρο και σύνδεση εξαρτημάτων*
- 3 Τηλεσκοπικός σωλήνας με συρόμενο δακτύλιο και σύνδεση εξαρτημάτων*
- 4 Εύκαμπτος σωλήνας αναρρόφησης
- 5 Χειρολαβή
- 6 Φίλτρο αφρού
- 7 Βοήθεια στάθμευσης στην πίσω πλευρά της συσκευής
- 8 Κάλυμμα του φίλτρου εξόδου του αέρα
- 9 Ηλεκτρικό καλώδιο
- 10 Κάλυμμα συσκευής
- 11 Κάλυμμα του Φίλτρου αφρού
- 12 Πλήκτρο ON/OFF με ηλεκτρονικό ρυθμιστή της δύναμης αναρρόφησης
- 13 Ένδειξη ελέγχου του φίλτρου (Sensor Control)
- 14 Δοχείο συλλογής της σκόνης με λαβή μεταφοράς
- 15 Βοήθεια αποθήκευσης στην κάτω πλευρά της συσκευής
- 16 Κάλυμμα του φίλτρου χνουδιών
- 17 Επαγγελματικό στόμιο αναρρόφησης για σκούπισμα επίπλων*
- 18 Επαγγελματικό στόμιο αναρρόφησης για σκούπισμα γωνιών*
- 19 Στήριγμα εξαρτημάτων*
- 20 Στόμιο αναρρόφησης για σκούπισμα επίπλων
- 21 Στόμιο αναρρόφησης για σκούπισμα γωνιών

- 22 Βουρτσάκι (μόνο τοποθέτηση σε στόμιο αναρρόφησης για σκούπισμα επίπλων)*
- 23 Στόμιο αναρρόφησης σκόνης τρυπήματος*
- 24 Πέλμα σκληρού δαπέδου*
- 25 Βούρτσα για δάπεδα TURBO-UNIVERSAL®*
- 26 Πέλμα σκληρού δαπέδου*

Ανταλλακτικά και ειδικός εξοπλισμός

A Βούρτσα TURBO-UNIVERSAL® για ταπετσαρίες επίπλων BBZ42TB

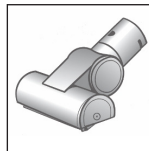

Βούρτσα και αναρρόφηση σκόνης σε μία κίνηση για έπιπλα με ταπετσαρία, στρώματα, καθίσματα αυτοκινήτου κ.λπ. Ιδιαίτερα κατάλληλη για απορρόφηση των τριχών των κατοικίδιων ζώων. Η κίνηση του κυλίνδρου της βούρτσας επιτυγχάνεται μέσω του ρεύματος αναρρόφησης της ηλεκτρικής σκούπας. Δεν είναι απαραίτητη καμία ηλεκτρική σύνδεση.

B Βούρτσα για δάπεδα TURBO-UNIVERSAL® BBZ102TB

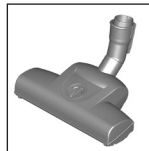

Βούρτσα και αναρρόφηση σκόνης σε μία κίνηση από χαλιά και μοκέτες με κοντό πέλος ή από άλλες επενδύσεις. Ιδιαίτερα κατάλληλη για απορρόφηση των τριχών των κατοικίδιων ζώων. Η κίνηση του κυλίνδρου της βούρτσας επιτυγχάνεται μέσω του ρεύματος αναρρόφησης της ηλεκτρικής σκούπας. Δεν είναι απαραίτητη καμία ηλεκτρική σύνδεση.

C Πέλμα σκληρού δαπέδου BBZ123HD

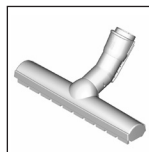

Για την αναρρόφηση σε λεία δάπεδα (παρκέ, πλακάκια, τερακότα,...)

D Πέλμα σκληρού δαπέδου BBZ124HD

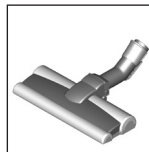

Με 2 περιστρεφόμενα ρολά βούρτσας
Για την περιποίηση των πολύτιμων σκληρών δαπέδων και για την καλύτερη παραλαβή της χοντλής ρύπανσης.

* ανάλογα με τον εξοπλισμό

Θέση σε λειτουργία

Εικ. 1

- Τοποθετήστε το στόμιο του σωλήνα αναρρόφησης στο άνοιγμα αναρρόφησης της συσκευής και ασφαλίστε το με τον αντίστοιχο χαρακτηριστικό ήχο.

Εικ. 2*

- α) Τηλεσκοπικός σωλήνας χωρίς σύνδεση εξαρτημάτων: Σπρώξτε τη χειρολαβή στον τηλεσκοπικό σωλήνα.
- β) Τηλεσκοπικός σωλήνας με σύνδεση εξαρτημάτων: Σπρώξτε τη χειρολαβή μέχρι να ασφαλίσει μέσα στον τηλεσκοπικό σωλήνα.

Εικ. 3*

- α) Πέλμα χωρίς σύνδεση εξαρτημάτων: Τοποθετήστε τον τηλεσκοπικό σωλήνα στο στόμιο του πέλματος του δαπέδου.
- β) Πέλμα με σύνδεση εξαρτημάτων: Σπρώξτε τον τηλεσκοπικό σωλήνα μέχρι να ασφαλίσει στο στόμιο του πέλματος του δαπέδου.

Εικ. 4*

- Πιέζοντας το συρόμενο πλήκτρο ή το συρόμενο δακτύλιο προς την κατεύθυνση του βέλους, απασφαλίστε τον τηλεσκοπικό σωλήνα και ρυθμίστε το επιθυμητό μήκος. Η αντίσταση ώθησης στο χαλί είναι μικρότερη με εντελώς ανοιχτό τον τηλεσκοπικό σωλήνα.

Εικ. 5*

- α) Τοποθετήστε το φορέα των εξαρτημάτων στην επιθυμητή θέση πάνω στο τηλεσκοπικό σωλήνα.
- β) Τοποθετήστε το στόμιο αναρρόφησης για σκούπισμα επίπλων μαζί με το βουρτσάκι και το στόμιο αναρρόφησης για σκούπισμα γωνιών από επάνω ή από κάτω με λίγη πίεση στο φορέα των εξαρτημάτων.

Εικ. 6

- Πιάστε το ηλεκτρικό καλώδιο από το φως, τραβήξτε το στο επιθυμητό μήκος και συνδέστε το φως στην πρίζα του ρεύματος.



Εικ. 7

- Ενεργοποιήστε ή απενεργοποιήστε την ηλεκτρική σκούπα, πατώντας το πλήκτρο On/Off.

Ρύθμιση της δύναμης αναρρόφησης

Εικ. 8

Γυρίζοντας το κουμπί ρύθμισης, μπορεί να ρυθμιστεί συνεχώς η επιθυμητή δύναμη αναρρόφησης.

- Χαμηλή περιοχή ισχύος
=> Για την αναρρόφηση ευαίσθητων υλικών, όπως π.χ. ευαίσθητα μαξιλάρια, κουρτίνες, κ.λπ. 
- Μεσαία περιοχή ισχύος
=> Για το καθημερινό καθαρίσμα σε περίπτωση μικρής ρύπανσης. 
- Υψηλή περιοχή ισχύος
=> Για καθαρίσμα σταθερών επιφανειών επικάλυψης δαπέδου, σκληρών δαπέδων και σε περίπτωση μεγάλης ρύπανσης. 

Αναρρόφηση

! Προσοχή

- Τα πέλματα δαπέδου, ανάλογα με τη σύσταση του σκληρού σας δαπέδου (π.χ. τραχιά, ρουστίκ πλακίδια) υπόκεινται σε μια ορισμένη φθορά. Γι' αυτό πρέπει σε τακτικά χρονικά διαστήματα να ελέγχετε το κάτω μέρος του πέλματος. Τα φθαρμένα, κοφτερά πέλματα δαπέδου μπορούν να προκαλέσουν ζημιά στα ευαίσθητα σκληρά δάπεδα, όπως παρκέ ή λινοτάπητας. Ο κατασκευαστής δεν ευθύνεται για ενδεχόμενες ζημιές, που οφείλονται σε ένα φθαρμένο πέλμα δαπέδου.

Εικ. 9

Ρύθμιση του πέλματος δαπέδου διπλής χρήσης:

- Χαλιά και μοκέτες =>



- Σκληρό δάπεδο / παρκέ =>



Όταν αναρροφάτε μεγαλύτερα σωματίδια, τότε προσέξτε, να αναρροφάτε προσεκτικά αυτά τα σωματίδια το ένα μετά το άλλο, για να μη φράξετε το κανάλι αναρρόφησης του πέλματος δαπέδου.

Ενδεχομένως πρέπει να σηκώσετε το πέλμα, για να μπορείτε να αναρροφήσετε καλύτερα τους ρύπους.

Αναρρόφηση με πρόσθετα εξαρτήματα

Εικ. 10*

Συνδέστε τα στόμια ανάλογα με τις ανάγκες στο σωλήνα αναρρόφησης ή στη χειρολαβή:

- α) Στόμιο αναρρόφησης για σκούπισμα αρμών και γωνιών, κ.λπ.
- β) Στόμιο αναρρόφησης για το σκούπισμα επίπλων με ταπετσαρία, κουρτινών, κ.λπ.
- γ) Στόμιο αναρρόφησης για σκούπισμα επίπλων με τοποθετημένο πάνω το βουρτσάκι για την αναρρόφηση πλαισίων παραθύρων, ντουλαπιών, προφίλ, κ.λπ.
Μετά τη χρήση τοποθετήστε το στόμιο αναρρόφησης για σκούπισμα γωνιών και το στόμιο αναρρόφησης για σκούπισμα επίπλων ξανά στο φορέα των εξαρτημάτων.
- δ) Επαγγελματικό στόμιο αναρρόφησης για σκούπισμα γωνιών
Ιδιαίτερα μακρύ στόμιο αναρρόφησης για σκούπισμα γωνιών για το καθαρίσμα αρμών, γωνιών και λεπτών ενδιάμεσων χώρων, π.χ. στο αυτοκίνητο, κ.λπ.
- ε) Επαγγελματικό στόμιο αναρρόφησης για σκούπισμα επίπλων
Για τον εύκολο και προσεκτικό καθαρισμό επίπλων με ταπετσαρία, κουρτινών, κ.λπ.
Για τον καθαρισμό του επαγγελματικού στομίου αναρρόφησης για σκούπισμα επίπλων αναρροφήστε το απλά με τη χειρολαβή.
- φ) Πέλμα σκληρού δαπέδου για την αναρρόφηση σκόνης από σκληρά δάπεδα (πλακίδια, δάπεδα παρκέ κτλ.)

Καθαρισμός του πέλματος σκληρού δαπέδου

Εικ. 11*

- α) Για τον καθαρισμό αναρροφήστε το πέλμα από κάτω.
- β) Κόψτε τις τυλιγμένες κλωστές και τρίχες με ένα ψαλίδι και αναρροφήστε τις.

* ανάλογα με τον εξοπλισμό

Στόμιο αναρρόφησης σκόνης τρυπήματος

Εικ. 12*

- Στερεώστε το στόμιο αναρρόφησης της σκόνης τρυπήματος στη χειρολαβή και τοποθετήστε το στον τοίχο έτσι, ώστε η οπή του στομίου αναρρόφησης να βρίσκεται απευθείας επάνω από το σημείο τρυπήματος.
- Ρυθμίστε τη συσκευή σε μια χαμηλή βαθμίδα ισχύος και μετά ενεργοποιήστε την.
- Το στόμιο αναρρόφησης της σκόνης τρυπήματος συγκρατείται με τη δύναμη αναρρόφησης στην επιθυμητή θέση. Για την εξασφάλιση της πρόσφυσης του στομίου αναρρόφησης σκόνης τρυπήματος ενδεχομένως συνίσταται η ρύθμιση μιας υψηλότερης βαθμίδας ισχύος, ανάλογα με τη σύσταση της επιφάνειας του τοίχου που γίνεται το τρύπημα. Κατά το τρύπημα αναρροφάται αυτόματα η λεπτή σκόνη.

Πέλμα Turbo

Εάν η συσκευή σας είναι εξοπλισμένη με ένα πέλμα Turbo, μπορείτε να βρείτε τις σχετικές υποδείξεις για τη χρήση και τη συντήρηση στις συνημμένες οδηγίες χρήσης.

Εικ. 13

Στα μικρά διαλείμματα σκουπίσματος μπορείτε να χρησιμοποιήσετε τη βοήθεια στάθμευσης που βρίσκεται στην πίσω πλευρά της συσκευής.

- Μετά την απενεργοποίηση της συσκευής σπρώξτε το άγκιστρο που βρίσκεται στο πέλμα δαπέδου στην βοήθεια στάθμευσης.

Εικ. 14

Κατά την αναρρόφηση σε σκάλες πρέπει η συσκευή να τοποθετείται κάτω στην αρχή της σκάλας. Εάν αυτό δεν είναι αρκετό, τότε μπορεί η συσκευή να μεταφερθεί επίσης από τη λαβή μεταφοράς ή από τη χειρολαβή του δοχείου συλλογής της σκόνης.

Μετά την αναρρόφηση

Εικ. 15

- Απενεργοποιήστε τη συσκευή.
- Τραβήξτε το φινι από την πρίζα.
- Τραβήξτε λίγο το ηλεκτρικό καλώδιο και αφήστε το ελεύθερο. (Το καλώδιο τυλιγεται αυτόματα).

Εικ. 16*

- Σπρώχνοντας το συρόμενο πλήκτρο προς την κατεύθυνση του βέλους, απασφαλίστε και μαζέψτε τον τηλεσκοπικό σωλήνα.

Εικ. 17

Για τη φύλαξη της συσκευής μπορείτε να χρησιμοποιήσετε τη βοήθεια αποθήκευσης που βρίσκεται στην κάτω πλευρά της συσκευής.

- a) Σηκώστε τη συσκευή όρθια από τον εύκαμπτο σωλήνα ή από τη λαβή του δοχείου συλλογής της σκόνης.
- b) Σπρώξτε το άγκιστρο που βρίσκεται στο πέλμα δαπέδου στη βοήθεια αποθήκευσης.

Αποσυρμολόγηση

Εικ. 18

- Για την αφαίρεση του εύκαμπτου σωλήνα αναρρόφησης πιέστε μεταξύ τους τα δύο δόντια ασφάλισης και τραβήξτε τον εύκαμπτο σωλήνα έξω από το άνοιγμα αναρρόφησης της συσκευής.

Εικ. 19*

- a) Τηλεσκοπικός σωλήνας χωρίς σύνδεση εξαρτημάτων: Για το λύσιμο της σύνδεσης γυρίστε λίγο τη χειρολαβή και τραβήξτε την έξω από το σωλήνα.
- b) Τηλεσκοπικός σωλήνας με σύνδεση εξαρτημάτων: Για το λύσιμο της σύνδεσης πιέστε το δακτύλιο απασφάλισης στον τηλεσκοπικό σωλήνα και τραβήξτε έξω τη χειρολαβή.

Εικ. 20*

- a) Πέλμα χωρίς σύνδεση εξαρτημάτων: Για το λύσιμο της σύνδεσης πιέστε το δακτύλιο απασφάλισης στον τηλεσκοπικό σωλήνα και τραβήξτε έξω τη χειρολαβή.
- b) Πέλμα με σύνδεση εξαρτημάτων: Για το λύσιμο της σύνδεσης πατήστε το δακτύλιο απασφάλισης και τραβήξτε τον τηλεσκοπικό σωλήνα έξω από το πέλμα δαπέδου.

Καθαρισμός και φροντίδα

Άδειασμα του δοχείου σκόνης

Εικ. 21

Για να πετύχετε ένα καλό αποτέλεσμα αναρρόφησης, πρέπει το δοχείο συλλογής της σκόνης να αδειάζει μετά από κάθε διαδικασία αναρρόφησης, το αργότερο όμως, όταν η σκόνη σε μια θέση στο δοχείο φθάσει στο ύψος του μαρκαρίσματος.

! Προσοχή

- Το δοχείο συλλογής της σκόνης μπορεί να αφαιρεθεί μόνο σε οριζόντια θέση της συσκευής. Γ' αυτό τοποθετήστε τη συσκευή στο δάπεδο, για να λύσετε την ασφάλιση του πλήκτρου απασφάλισης.

Εικ. 22

- a) Πατήστε το πλήκτρο απασφάλισης και τραβήξτε το δοχείο συλλογής της σκόνης με τη βοήθεια της χειρολαβής έξω από τη συσκευή.
- b) Αφαιρέστε το κάλυμμα του δοχείου συλλογής της σκόνης και και αδειάστε το δοχείο της σκόνης.
- c) Τοποθετήστε το κάλυμμα στο δοχείο συλλογής της σκόνης.
- d) Απομακρύνετε ενδεχομένως την υπάρχουσα ρύπανση κάτω από το άνοιγμα απόρριψης.
- e) Τοποθετήστε το δοχείο συλλογής της σκόνης στη συσκευή και ασφαλίστε το με τον αντίστοιχο χαρακτηριστικό ήχο.

Συντήρηση του συστήματος διαχωρισμού της σκόνης

Η συσκευή σας είναι εξοπλισμένη με μια ένδειξη Sensor Control. Αυτή η λειτουργία επιτηρεί συνεχώς, εάν η ηλεκτρική σας σκούπα εργάζεται με την ιδανική της στάθμη απόδοσης. **Εικ. 23**

Στην κανονική λειτουργία

Εικ. 23

Η ένδειξη (μπλε δακτύλιος) αναβοσβήνει κόκκινη, όταν το φίλτρο αφρώδους υλικού πρέπει να καθαριστεί. Η συσκευή ρυθμίζεται αυτόματα σε μια χαμηλότερη βαθμίδα ισχύος.

Καθαρισμός του φίλτρου αφρώδους υλικού

Απενεργοποιήστε παρακαλώ τη συσκευή.

Εικ. 24

- Ανοίξτε το καπάκι του φίλτρου αφρού, τραβώντας το μοχλό φραγής
- Αφαιρέστε την κασέτα του φίλτρου μαζί με το φίλτρο αφρώδους υλικού, τραβώντας την από τη γλώσσα.
- Αφαιρέστε το φίλτρο αφρώδους υλικού από την κασέτα του φίλτρου και κτυπήστε ελαφρά τα δύο εξαρτήματα.
- Σε περίπτωση μεγάλης ρύπανσης πρέπει να καθαριστεί το φίλτρο αφρώδους υλικού και η κασέτα του φίλτρου κάτω από τρεχούμενο νερό. Η μονάδα μπορεί εναλλακτικά να πλυθεί στο πλυντήριο ρούχων το πολύ στους 30°C στο πρόγραμμα για τα ευαίσθητα ρούχα και με χαμηλό αριθμό περιστροφών.
ΣΥΜΒΟΥΛΗ: Τοποθετείτε τη μονάδα του φίλτρου για την προστασία των άλλων ρούχων σε μια σακούλα ρούχων.
- Αφήστε το φίλτρο αφρώδους υλικού και την κασέτα του φίλτρου να στεγνώσει εντελώς για 24 ώρες και στη συνέχεια τοποθετήστε ξανά το φίλτρο αφρώδους υλικού στην κασέτα του φίλτρου.
- Τοποθετήστε την κασέτα του φίλτρου μαζί με το φίλτρο αφρώδους υλικού ξανά στη συσκευή. Κλείστε το κάλυμμα του φίλτρου αφρώδους υλικού.

Προσοχή

- Το κάλυμμα κλείνει μόνο με τοποθετημένο φίλτρο.

Σε περίπτωση βλάβης

Η ένδειξη Sensor Control αναβοσβήνει επίσης μετά τον καθαρισμό του φίλτρου αφρώδους υλικού:

Απομάκρυνση εμπλοκής από τη μονάδα διαχωρισμού

Εικ. 25

- Απενεργοποιήστε παρακαλώ τη συσκευή.
- a)** Πιάστε το κάλυμμα της συσκευής από το κοίλωμα λαβής και ανοίξτε το.
- b)** Απασφαλίστε το κάλυμμα, στρέφοντάς το ενάντια στη φορά των δεικτών του ρολογιού και αφαιρέστε το από τη συσκευή.
=> Απομακρύνετε την εμπλοκή από τη μονάδα διαχωρισμού.
- c)** Τοποθετήστε το κάλυμμα και ασφαλίστε το, στρέφοντάς το προς τη φορά των δεικτών του ρολογιού.
=> Κλείστε το κάλυμμα συσκευής.

Σε περίπτωση που η ένδειξη Sensor Control εξακολουθεί να αναβοσβήνει κόκκινη, ελέγξτε, εάν το πέλαμα, ο σωλήνας αναρρόφησης ή ο εύκαμπτος σωλήνας αναρρόφησης έχουν βουλώσει. Αυτό μπορεί να οδηγήσει επίσης σε ενεργοποίηση της ένδειξης Sensor Control.

Φροντίδα του φίλτρου εξόδου του αέρα

Ανάλογα με τον κατασκευαστικό τύπο η συσκευή είναι εξοπλισμένη είτε με ένα φίλτρο Hera **εικόνα 26** ή με ένα μικροφίλτρο **εικόνα 28**.

Ανάλογα με τον κατασκευαστικό τύπο διαθέτει η συσκευή σας μια πρόσθετη ηχομόνωση μετά το φίλτρο Hera ή το μικροφίλτρο. Αυτή δεν πρέπει να καθαριστεί.

Φίλτρο Hera

Με ποίο φίλτρο Hera είναι εξοπλισμένη η συσκευή σας, μπορείτε να το δείτε στην ετικέτα στο πλαίσιο του φίλτρου δίπλα στον αριθμό παραγγελίας:

- **"washable"** - πλενόμενο, το φίλτρο μπορεί να καθαριστεί.
- **Χωρίς πρόσθετη επιτύπωση** το φίλτρο πρέπει να αντικατασταθεί.

Καθαρισμός πλενόμενου φίλτρου Hera

Το φίλτρο Hera με την ετικέτα "washable" είναι υπολογισμένο έτσι, ώστε να μην πρέπει να αντικατασταθεί, όταν η συσκευή χρησιμοποιείται σύμφωνα με το σκοπό προορισμού για οικιακή χρήση.

Για να εργάζεται η ηλεκτρική σκούπα στην ιδανική της στάθμη απόδοσης, πρέπει το φίλτρο εξόδου του αέρα να αντικατασταθεί μετά περίπου ένα χρόνο. Η ικανότητα φιλτραρίσματος του φίλτρου διατηρείται, ανεξάρτητα από μια πιθανή αλλαγή του χρώματος της επιφάνειας του φίλτρου.

Εικ. 26*

- Ανοίξτε το κάλυμμα του φίλτρου εξόδου του αέρα, πιέζοντας και τραβώντας τη γλώσσα φραγής.
- Απασφαλίστε το φίλτρο Hera και αφαιρέστε το από τη συσκευή.
- Χτυπήστε τη μονάδα φίλτρου και πλύντε την κάτω από τρεχούμενο νερό.
Η μονάδα μπορεί εναλλακτικά να πλυθεί στο πλυντήριο ρούχων το πολύ στους 30°C στο πρόγραμμα για τα ευαίσθητα ρούχα και με χαμηλό αριθμό περιστροφών.
ΣΥΜΒΟΥΛΗ: Τοποθετείτε τη μονάδα του φίλτρου για την προστασία των άλλων ρούχων σε μια σακούλα ρούχων.
- Τοποθετήστε το φίλτρο Hera, αφού πρώτα στεγνώσει εντελώς (το λιγότερο 24 ώρες), ξανά στη συσκευή και ασφαλίστε το.
=> Κλείστε το κάλυμμα του φίλτρου εξόδου του αέρα.
Πιέστε το σύρτη προς τα επάνω, ώσπου να ασφαλίσει με τον αντίστοιχο χαρακτηριστικό ήχο.

Αντικατάσταση του φίλτρου Hera

(μόνο σε περίπτωση συσκευών χωρίς πλενόμενο φίλτρο Hera)

Για να μπορεί να εργάζεται η ηλεκτρική σκούπα στην ιδανική της στάθμη απόδοσης, πρέπει το φίλτρο Hera να αντικατασταθεί μετά ένα χρόνο.

* ανάλογα με τον εξοπλισμό

Εικ. 27*

- a) Ανοίξτε το κάλυμμα του φίλτρου εξόδου του αέρα, πιέζοντας και τραβώντας τη γλώσσα φραγής.
 b) Απασφαλίστε το φίλτρο Hera και αφαιρέστε το από τη συσκευή.
 c) Αποσύρετε το φίλτρο Hera με τα οικιακά απορρίμματα.
 d) Τοποθετήστε το νέο φίλτρο Hera στη συσκευή και ασφαλίστε το.
 => Κλείστε το κάλυμμα του φίλτρου εξόδου του αέρα. Πιέστε το σύρτη προς τα επάνω, ώπου να ασφαλίσει με τον αντίστοιχο χαρακτηριστικό ήχο.

Μικροφίλτρο**Καθαρισμός του μικροφίλτρου**

Το μικροφίλτρο είναι υπολογισμένο έτσι, ώστε να μην πρέπει να αντικατασταθεί, όταν η συσκευή χρησιμοποιείται σύμφωνα με το σκοπό προορισμού για οικιακή χρήση.

Για να εργάζετα η ηλεκτρική σκούπα στην ιδανική της στάθμη απόδοσης, πρέπει το φίλτρο εξόδου του αέρα να αντικατασταθεί μετά περίπου ένα χρόνο. Η ικανότητα φιλτραρίσματος του φίλτρου διατηρείται, ανεξάρτητα από μια πιθανή αλλαγή του χρώματος της επιφάνειας του φίλτρου.

Εικ. 28*

- a) Ανοίξτε το κάλυμμα του φίλτρου εξόδου του αέρα, πιέζοντας και τραβώντας τη γλώσσα φραγής.
 b) Τραβώντας τη γλώσσα φραγής, απασφαλίστε τη μονάδα φίλτρου μαζί με το φίλτρο αφρώδους υλικού και το μικροφίλτρο και αφαιρέστε την από τη συσκευή.
 c) Αφαιρέστε το φίλτρο αφρώδους υλικού και το μικροφίλτρο από το πλαίσιο του φίλτρου.
 d) Πλύντε το φίλτρο αφρώδους υλικού και το μικροφίλτρο κάτω από τρεχούμενο νερό. Αυτά μπορούν εναλλακτικά να πλυθούν στο πλυντήριο ρούχων το πολύ στους 30°C στο πρόγραμμα για τα ευαίσθητα ρούχα και με χαμηλό αριθμό περιστροφών.
ΣΥΜΒΟΥΛΗ: Τοποθετείτε τη μονάδα για την προστασία των άλλων ρούχων σε μια σακούλα ρούχων.
 e) Τοποθετήστε το φίλτρο αφρώδους υλικού και το μικροφίλτρο, αφού πρώτα στεγνώσουν εντελώς (το λιγότερο 24 ώρες), ξανά στο πλαίσιο του φίλτρου και ασφαλίστε τα.
 f) Τοποθετήστε τη μονάδα φίλτρου ξανά στη συσκευή, αφού πρώτα στεγνώσει εντελώς και αφήστε τις γλώσσες φραγής να ασφαλίσουν με τον αντίστοιχο χαρακτηριστικό ήχο.
 g) Κλείστε το κάλυμμα του φίλτρου εξόδου του αέρα. Πιέστε το σύρτη προς τα επάνω, ώπου να ασφαλίσει με τον αντίστοιχο χαρακτηριστικό ήχο.

Υποδειξεις καθαρισμού

Πριν από κάθε καθαρίσμο πρέπει πρώτα να απενεργοποιείται η ηλεκτρική σκούπα και να τραβιέται το φως από την πρίζα του ρεύματος. Η ηλεκτρική σκούπα και τα πλαστικά εξαρτήματα μπορούν να καθαριστούν με ένα υγρό καθαρισμό πλαστικών του εμπορίου.

! Προσοχή:

- **!Μη χρησιμοποιείτε κανένα υλικό τριψίματος, καθαριστικό τζαμιών ή καθαριστικό γενικής χρήσης. Μη βυθίζετε την ηλεκτρική σκούπα ποτέ στο νερό.**

Διατηρούμε το δικαίωμα των τεχνικών αλλαγών.

Elektrikli süpürge olarak Bosch'un Relyy'y modelini almaya karar verdiğiniz için teşekkür ederiz. Bu kullanım kılavuzunda çeşitli Relyy'y - modeller gösterilmiştir. Bu nedenle açıklanan tüm donanım özellikleri ve fonksiyonlar cihazınıza uygun olmayabilir. Mümkün olan en iyi emme sonucunu elde etmek için özellikle sizin elektrikli süpürge için üretilmiş olan orijinal Bosch aksesuarları kullanmalısınız.

Kullanım kılavuzunu lütfen itinayla saklayınız. Kullanım kılavuzunu lütfen itinayla saklayınız. Elektrikli süpürgeyi başka birisine verecek olursanız, lütfen kullanma kılavuzunu da veriniz.

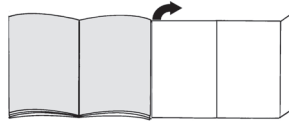
Lütfen resimli sayfaları açınız!**Cihaz açıklaması**

- 1 Değiştirilebilir zemin başlıkları* (Aynı fonksiyona sahip başlıkların resimleri değişiklik gösterebilir)
 - 2 Sürgülü tuşu olan ancak aksesuar bağlantısı olmayan teleskopik boru*
 - 3 Sürgülü kelepçeli ve aksesuar bağlantısı olan teleskopik boru*
 - 4 Emme hortumu
 - 5 Tutamak
 - 6 Köpük filtresi
 - 7 Cihazın arka tarafındaki park yardımı
 - 8 Dışarı üfleme filtresi kapağı
 - 9 Şebeke bağlantı kablosu
 - 10 Cihaz kapağı
 - 11 Köpük filtresi kapağı
 - 12 Elektronik emiş gücü ayarlayıcısına sahip açma/kapatma tuşu
 - 13 Filtre kontrol göstergesi (Sensör Kontrol)
 - 14 Taşıma kulplu toz haznesi
 - 15 Cihazın alt tarafındaki yerleştirme tertibatı
 - 16 Tiftik filtresi kapağı
 - 17 Profesyonel koltuk süpürme başlığı*
 - 18 Profesyonel dar aralık süpürme başlığı*
 - 19 Aksesuar tutucu*
 - 20 Koltuk süpürme başlığı
 - 21 Dar aralık süpürme başlığı
 - 22 Sert kıllı ilave parça (Koltuk süpürme başlığına monte etmek için)*
 - 23 Delikler için başlık*
 - 24 Sert zemin süpürme başlığı*
- * cihaz donanımına bağlıdır

25 TURBO-UNIVERSAL®-Zeminler için fırçalar*

26 Sert zemin süpürme başlığı*

Yedek parçalar ve özel aksesuarlar

A TURBO-UNIVERSAL®-Döşeme için fırçalar BBZ42TB

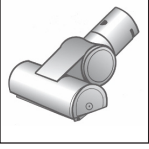

Döşemelik kumaştan mobilyaların, yatakların, otomobil koltuklarının, vb. tek işlemden fırçalanması ve emilmesi. Özellikle hayvan tüy ve kıllarını temizlemek için uygundur. Fırçalı merdanesi, elektrikli süpürgecin emdiği havanın akışı üzerinden hareket ettirilir.

Elektrik bağlantısı gerekli değildir.

B TURBO-UNIVERSAL®-Zeminler için fırçalar BBZ102TBB



Kısa tüylü halılar ve duvardan duvara halılar veya her türlü zemin çeşidi için fırçalama ve emme. Özellikle hayvan tüy ve kıllarını temizlemek için uygundur. Fırçalı merdanesi, elektrikli süpürgecin emdiği havanın akışı üzerinden hareket ettirilir.

Elektrik bağlantısı gerekli değildir.

C Sert zemin başlığı BBZ123HD

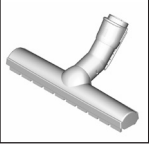

Düz zeminlerin süpürülmesi için (parke, fayans, terakota, ...)

D Sert zemin başlığı BBZ124HD

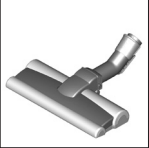

2 adet döner fırça rulosu ile Değerli sert zeminlerin bakımı ve kaba kirlilerin daha iyi temizlenmesi için.

Cihazın çalıştırılması

Resim 1

- Emme hortumu ağzını toz separatörünün emme boşluğuna oturduğunu duyana kadar itiniz.

Resim 2*

- Aksesuar bağlantısı olmayan teleskopik boru: Tutamağı teleskopik boruya itiniz.
- Aksesuar bağlantısı olan teleskopik boru: Tutamağı teleskopik borunun içinde yerine oturuncaya kadar itiniz.

Resim 3*

- Aksesuar bağlantısı olmayan başlık: Teleskopik boruyu zemin başlığının ucuna itiniz.
- Aksesuar bağlantısı olan başlık: Teleskopik boruyu yerine oturana kadar zemin süpürme başlığının ucuna itiniz.

Resim 4*

- Sürgülü tuşu ok yönünde iterek teleskopik borunun kilidini açınız ve istenen uzunluğu ayarlayınız. Halı üzerindeki itme direncinin en düşük olduğu durum, teleskopik borunun komple dışarı çekildiği durumdur.

Resim 5*

- Aksesuar taşıyıcısı istenen konumda teleskopik boruya takılmalıdır.
- Sert kıllı ilave parçası ve dar aralık süpürme başlığı olan koltuk süpürme başlığı üstten veya alttan biraz bastırarak aksesuar taşıyıcısına yerleştirilmelidir.

Resim 6

- Şebeke bağlantı kablosu istenilen uzunluğa kadar çekilmeli ve sokete takılmalıdır.

Resim 7

- Elektrikli süpürge açma / kapatma tuşuna basılarak açılabilir veya kapatılabilir.

Emme gücünün düzenlenmesi

Resim 8

Ayar düğmesi çevriliyerek istenen emme kuvveti kademesiz olarak ayarlanabilir.

- Düşük güç alanı
=> Hassas malzemelerin emilmesi için örneğin hassas minderler, perdeler, vb.
- Orta güç alanı
=> Az kirlenme durumunda günlük temizlik için.
- Yüksek güç alanı
=> Sağlam zemin kaplamalarının, sert zeminlerin ve çok kirli zeminlerin temizlenmesi için.

Emerek temizleme

! Dikkat

- Süpürge başlığı, sert zeminin özelliğine bağlı olarak (örneğin sert, rustik fayanslar) belirli bir aşınma oranına sahiptir. Bu nedenle bunların düzenli aralıklarla çalışma tabanında kontrol edilmeleri gereklidir. Aşınmış, keskin kenarlı fırça yüzeyleri parke veya linolyum gibi hassas sert yüzeylerde hasarlara neden olabilir. Üretici, yıpranmış taban memelerinin neden olduğu hasarlara karşı sorumluluk kabul etmemektedir.

Resim 9

Açılır-kapanır süpürme başlığının ayarlanması:

■ Halılar ve halifleksler =>



■ Sert zemin / Parke =>



Eğer büyük parçacıkları çekecekseniz zemin süpürme başlığının emme kanalının tıkanmaması için bu parçacıkların ardi ardına ve dikkatlice çekilmesine dikkat ediniz.

Pislik partiküllerinin daha iyi emilebilmesi için gerekirse başlığı kaldırabilirsiniz.

Ek aksesuar ile süpürme

Resim 10*

Üniteyi ihtiyacınıza göre emme borusuna veya tutamağa takınız:

- Aralıkların ve köşelerin vb. süpürülmesi için dar aralık süpürme başlığı.
- Kumaşlı mobilyaların, perdelerin vb. süpürülmesi için koltuk süpürme başlığı.
- Cam çerçevelerinin, dolapların, profillerin, vb. yerlerin emilerek temizlenmesi için takılı bir sert kıllı ilave parçası olan koltuk süpürme başlığı. Kullandıktan sonra dar aralık süpürme başlığını ve koltuk süpürme başlığını tekrar aksesuar taşıyıcıya yerleştiriniz.
- Profesyonel dar aralık süpürme başlığı
Örneğin araba vb. bir yerdeki olukların, köşelerin ve dar ara bölmelerin temizlenmesi için ekstra uzun dar aralık süpürme başlığı.
- Profesyonel koltuk süpürme başlığı
Döşemelik kumaştan mobilyaların, perdelerin vb. eşyaların kolay ve iyi temizlenmesi için. Profesyonel koltuk süpürme başlığı, temizlenmesi için kolaylıkla tutamağından tutularak emilebilir.
- Sert yer kaplamalarının emilerek temizlenmesi için sert zemin başlığını (fayans, parke vb.)

Sert zemin başlığının temizlenmesi

Resim 11*

- Süpürge başlığını temizlerken tozu alttan emdirerek temizleyiniz.
- Birikmiş tüyler ve kıllar makas kullanılarak kesilmeli ve süpürgeyle çekilmelidir.

Delikler için başlık*

Resim 12*

- Delikler için başlık tutamağa sabitlenmelidir ve başlıktaki boşluğun duvardaki boşluklara oturması için delik alanı duvara yerleştirilmelidir.
- Cihaz düşük güç kademesine ayarlanmalı ve ardından açılmalıdır (einschalten).
- Delikler için başlık emme gücüyle istenen pozisyona tutulur. Delikli duvarın yüzey durumuna göre delikler için başlığın tam emmesini sağlamak için bir süre sonra güç daha yükseğe ayarlanır. Deliklerdeki tozlar otomatik olarak emilir.

Turbo-fırça*

Cihazınızda bir turbo fırça mevcutsa, lütfen birlikte verilen kullanım kılavuzunda yer alan kullanım ve bakım uyarılarını dikkate alınız.

Resim 13

Kısa süpürme molalarında cihazın arka tarafındaki park yardımını kullanabilirsiniz.

- Cihaz kapatıldıktan sonra süpürge başlığı kancası durma yardımı noktasına itilmelidir.

Resim 14

Merdiven üzerinde süpürürken cihaz aşağıda merdiven başlığında konumlandırılmalıdır. Bunun yeterli olmaması durumunda, cihaz taşıma kulbundan veya toz kutusu tutamağından tutularak taşınabilir.

Emme işleminden sonra

Resim 15

- Cihazı kapatınız.
- Elektrik fişini çekip prizden çıkarınız.
- Şebeke bağlantı kablosunu biraz çekiniz ve bırakınız. (Kablo otomatik olarak kendini sarar).

Resim 16*

- Sürgülü tuş ok yönünde bastırılarak teleskopik borunun kilidi açılmalı ve sıkıştırılmalıdır.

Resim 17

Cihazı yerine yerleştirmek için cihazın alt tarafındaki yerleştirme tertibatını kullanabilirsiniz.

- Cihaz boruda veya toz taşıyıcı tutamağında ayarlanmalıdır.
- Süpürge başlığında bulunan kanca durma yardımı noktasına itilmelidir.

Sökülmesi

Resim 18

- Emme hortumu çıkartılırken iki mandal birbirine bastırılmalı ve hortum cihazın emme boşluğundan çekilmelidir.

Resim 19*

- Aksesuar bağlantısı olmayan teleskopik boru: Bağlantının çözülmesi için tutamak hafifçe döndürülmeli ve teleskopik borudan çekilmelidir.
- Aksesuar bağlantısı olan teleskopik boru: Bağlantının çözülmesi için teleskopik borudanki kilit kovanına bastırınız ve tutamağı çekiniz.

Resim 20*

- Aksesuar bağlantısı olmayan başlık: Bağlantının çözülmesi için teleskopik boru hafifçe döndürülmeli ve zemin başlığı çekilmelidir.
- Aksesuar bağlantısı olan başlık: Bağlantının çözülmesi için kilit kovanına bastırılmalı ve teleskopik boru zemin başlığından çekilmelidir.

Bakım ve Temizlik

Toz haznesinin boşaltılması

Resim 21

İyi bir emme sonucu almak için her emme işleminden sonra toz haznesi boşaltılmalıdır. Bu işlem en geç tozlar toz haznesindeki işaretli alana ulaştığında yapılmalıdır.

* cihaz donanımına bağlıdır

! Dikkat

- Toz tutucu sadece cihazın yatay konumunda çıkarılır. Bu nedenle kilit düğmesini açmak için cihazı zemine yerleştiriniz.

Resim 22

- a) Kilit düğmesine basınız ve toz tutucuyu tutamak yardımıyla cihazdan çekiniz.
- b) Toz tutucu kapağını çıkarınız ve toz tutucuyu boşaltınız.
- c) Kapağı toz tutucu üzerine yerleştiriniz.
- d) Mevcut kiri, atık borusundan çıkarınız.
- e) Toz haznesi c, haza yerleştirilmeli ve yerine oturup oturmadığı dinlenmelidir.

Toz tutma sisteminin bakımı

Cihazınızın bir Sensör Kontrol Göstergesi ile donatılmıştır. Bu fonksiyon, süpürgezinizin en iyi performans seviyesinde çalışıp çalışmadığını kontrol eder.

Resim 23

Normal işletmede

Resim 23

Köpük filtresinin temizlenmesi gerektiğinde gösterge (Mavi Halka) kırmızı yanar. Cihaz otomatik olarak performans kademesi en düşük seviyeye ayarlanır.

Köpük filtresinin temizlenmesi

Lütfen cihazı kapatınız.

Resim 24

- a) Köpük filtresi kapağı, kapatma kolu çekilerek açılmalıdır.
- b) Köpük filtreli filtre kasedi tutma kulbundan çekilmelidir.
- c) Köpük filtresi filtre kasedinden alınmalı ve iki parça birbirine vurulmalıdır.
- d) Yoğun kirlenmelerde köpük filtresi ve filtre kasedi musluk suyuyla temizlenmelidir. Ünite opsiyonel olarak maks. 30°C'de hassas programda ve en düşük yıkama devir sayısında çamaşır makinesinde yıkanabilir.
İPUCU: Filtre ünitesini diğer çamaşırlardan korumak için bir yıkama poşedi kullanınız.
- e) Filtre köpüğü ve filtre kasedi min. 24 Saat boyunca kurumaya bırakılmalı ve ardından köpük filtresi yeniden filtre kasedine yerleştirilmelidir.
- f) Köpük filtreli filtre kasedi yeniden cihaza yerleştirilmelidir. Köpük filtresi kapağı kapatılmalıdır.

! Dikkat

- Kapak sadece filtre takılı olduğunda kapanır.

Bilgi

Sensör Kontrol Göstergesi köpük filtresinin temizlenmesinden sonra da yanar:

Ayrırcı ünitesindeki engelin ortadan kaldırılması

Resim 25

- Lütfen cihazı kapatınız.
- a) Tutucu teknedeki cihaz kapağına dokunulmalı ve açılmalıdır.
- b) Kapak saat yönünün tersine döndürülerek açılmalı ve cihazdan çıkarılmalıdır.
=> Ayrırcı ünitesindeki engel ortadan kaldırılmalıdır.
- c) Kapak yerleştirilmeli ve saat yönünde döndürülerek kilitlenmelidir.
=> Cihaz kapağı kapatılmalıdır.

Sensör Kontrol Göstergesi kırmızı yanmaya devam ediyorsa başlık, emme borusu veya emme hortumunun tıkalı olup olmadığı kontrol edilmelidir. Bu durum da Sensör Kontrol Göstergesi'nin devreye girmesine sebep olabilir.

Dışarı üfleme filtresi bakımı

Modele göre cihaz bir Hepa filtre **Resim 26** veya bir mikro filtre **Resim 28** ile donatılır.

Modele göre cihazınızda Hepa veya mikro filtreye göre ek bir gürlütlü azaltıcı bulunur - Bunun temizlenmesine gerek yoktur.

Hepa filtre

Cihazınızın hangi Hepa filtre ile donatıldığını filtre alanında sipariş numarasının yanındaki baskıdan öğrenebilirsiniz:

- "washable" - yıkanabilir, filtre yıkanabilir.
- "washable yazısı yoksa" filtre yıkanamaz değiştirilmelidir.

Temizlenebilir Hepa filtrenin temizlenmesi

"Washable" baskılı Hepa filtre ev ortamında usulüne uygun şekilde kullanılırsa değiştirilmesi gerekmeyecek şekilde tasarlanmıştır.

Elektrikli süpürgezinizin optimum performans düzeyinde çalışması için dışarı üfleme filtresi her yıl yıkanmalıdır. Filtreleme etkisi, filtre yüzeyindeki muhtemel renk değişiminden bağımsız olarak aynı kalır.

Resim 26*

- a) Dışarı üfleme filtresi kapağı, bastırılarak ve çekilerek kapatma kulağından açılmalıdır.
- b) Hepa filtrenin kilidi açılmalı ve cihazdan çıkarılmalıdır.
- c) Filtre ünitesi vurularak temizlenmeli musluk suyunun altında yıkanmalıdır. Ünite opsiyonel olarak maks. 30° C'de hassas programda ve en düşük yıkama devir sayısında çamaşır makinesinde temizlenebilir.
İPUCU: Filtre ünitesini diğer çamaşırlardan korumak için bir yıkama poşedi kullanınız.
- d) Hepa filtre komple kurutmadan sonra (min. 24 saat) yeniden cihaza yerleştirilmeli ve kilitlenmelidir.
=> Dışarı üfleme filtresi kapağı kapatılmalıdır. Bunun için kilit, yerine oturduğu duyulana kadar yukarı doğru bastırılmalıdır.

Hepa filtrenin deęiřtirilmesi

(sadece yıkanabilir Hepa filtre olmayan cihazlarda)
Süpürge nin en iyi güç konumunda çalışabilmesi için Hepa filtre bil yıllık kullanımdan sonra deęiřtirilmelidir.

Resim 27*

- Dışarı üfleme filtresi kapaęı, bastırılarak ve çekilerek kapatma kulaęından açılmalıdır.
- Hepa filtrenin kilidi açılmalı ve cihazdan çıkarılmalıdır.
- Eski Hepa filtre çöpe atılarak ortadan kaldırılmalıdır.
- Yeni Hepa filtresi cihaza takılmalı ve kilitlenmelidir.
=> Dışarı üfleme filtresi kapaęı kapatılmalıdır. Bunun için kilit, yerine oturduęu duyulana kadar yukarı doğru bastırılmalıdır.

Mikro filtre

Mikro filtrenin temizlenmesi

Mikro filtre, cihaz ev kullanımında usulüne uygun şekilde kullanılırsa deęiřtirilmesi gerekemeycek şekilde tasarlanmıřtır.

Elektrikli süpürge nin optimum performans düzeyinde çalışması için dışarı üfleme filtresi her yıl yıkanmalıdır. Filtreleme etkisi, filtre yüzeyindeki muhtemel renk deęiřiminden bağımsız olarak aynı kalır.

Resim 28*

- Dışarı üfleme filtresi kapaęı, bastırılarak ve çekilerek kapatma kulaęından açılmalıdır.
- Filtre köpüęü ve mikro filtre bulunan filtre ünitesi, kapatma kulaęından çekilerek açılmalı ve cihazdan çıkarılmalıdır.
- Filtre köpüęü ve mikro filtre, filtre çerçevesinden çıkartılmalıdır.
- Filtre köpüęü ve mikro filtre, musluk suyunun altında yıkanmalıdır. Bu opsiyonel olarak maks. 30°C'de hassas yıkamada ve en düşük yıkama devir sayısında çamařır makinesinde temizlenebilir.
İPUCU: Üniteyi dięer çamařırlardan korumak için bir yıkama filesi kullanınız.
- Filtre köpüęü ve mikro filtre komple kurutmadan sonra (min. 24saat) yeniden filtre alanına yerleřtirilmelidir.
- Filtre ünitesini cihaza yerleřtiniz ve kapatma kulaklarının duyulur şekilde yerine oturmasını saęlayınız.
- Dışarı üfleme filtresi kapaęı kapatılmalıdır. Bunun için kilit, yerine oturduęu duyulana kadar yukarı doğru bastırılmalıdır.

Temizlik uyarıları

Elektrikli süpürgeyi temizlemeden önce kapatınız ve řebeke fiřini çekiniz. Elektrikli süpürge ve plastik aksesuar parçaları normal bir plastik temizleme maddesi ile temizlenerek, bakımlı olması saęlanabilir.

! Dikkat:

- **Ařındırıcı temizleme maddesi, cam temizleyici veya çok amaçlı temizleyiciler kullanılmamalıdır. Elektrikli süpürge kesinlikle suya sokulmamalıdır.**

Üretici firma, ürünün teknik özelliklerinde deęiřiklik yapma hakkına sahiptir.

Dziękujemy za zakup odkurzacza Rely' y firmy Bosch. W niniejszej instrukcji obsługi przedstawione zostały różne modele odkurzacza Rely' y. Dlatego może się zdarzyć, że opisane wyposażenie i jego funkcje nie zawsze odnoszą się do danego modelu. W celu osiągnięcia możliwie najlepszego wyniku odkurzania należy stosować wyłącznie oryginalne akcesoria firmy Bosch, które zostały zaprojektowane specjalnie do tego modelu odkurzacza.

Instrukcję obsługi należy zachować. W przypadku przekazywania odkurzacza osobom trzecim należy dołączyć również instrukcję obsługi.

Należy rozłożyć strony z rysunkami!

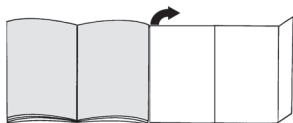

Opis urządzenia

- 1 Przełączana szczotka do podłóg* (wygląd szczotki może odbiegać od rysunku, działanie i funkcja nie ulegają zmianie)
- 2 Rura teleskopowa z tuleją przesuwaną bez możliwości podłączenia akcesoriów*
- 3 Rura teleskopowa z tuleją przesuwaną i możliwością podłączenia akcesoriów*
- 4 Wąż ssący
- 5 Uchwyt
- 6 Filtr piankowy
- 7 Zaczep z tyłu urządzenia
- 8 Pokrywa filtra wylotu powietrza
- 9 Przewód zasilający
- 10 Pokrywa urządzenia
- 11 Pokrywa filtra piankowego
- 12 Przycisk włączania/wyłączania z elektronicznym regulatorem siły ssania
- 13 Wskaźnik kontroli filtra (Sensor Control)
- 14 Pojemnik na pył z uchwytem do przenoszenia
- 15 Zaczep rury ssącej na spodzie urządzenia
- 16 Pokrywa filtra z włókniny
- 17 Profesjonalna szczotka do tapicerki*
- 18 Profesjonalna ssawka do szczelin*
- 19 Uchwyt na akcesoria*
- 20 Szczotka do tapicerki
- 21 Ssawka do szczelin
- 22 Wieniec szczotkowy (do montażu na szczotce do tapicerki)*
- 23 ssawka do zbierania pyłu podczas wiercenia*

- 24 Szczotka do podłóg twardych*
- 25 Szczotka TURBO-UNIVERSAL® do podłóg*
- 26 Szczotka do podłóg twardych*

Części zamienne i wyposażenie dodatkowe

A Szczotka TURBO-UNIVERSAL® do tapicerki BBZ42TB

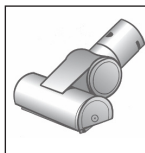

Jednoczesne szczotkowanie i odkurzanie mebli tapicerskich, materacy, foteli samochodowych itd. Szczególnie nadaje się do usuwania sierści zwierząt. Napęd walca szczotkowego odbywa się za pomocą strumienia powietrza zasysanego przez odkurzacz. Nie jest wymagane podłączenie do sieci elektrycznej.

B Szczotka TURBO-UNIVERSAL® do podłóg BBZ102TBB



Jednoczesne szczotkowanie i odkurzanie dywanów i wykładzin dywanowych z krótkim włosiem, względnie wszystkich wykładzin. Szczególnie nadaje się do usuwania sierści zwierząt. Napęd walca szczotkowego odbywa się za pomocą strumienia powietrza zasysanego przez odkurzacz. Nie jest wymagane podłączenie do sieci elektrycznej.

C Szczotka do podłóg twardych BBZ123HD

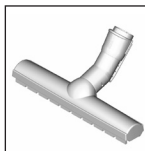

Do odkurzania gładkich powierzchni podłogowych (parkiet, płytki ceramiczne, terakota,...)

D Szczotka do podłóg twardych BBZ124HD

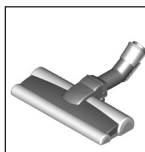

Z 2 obrotowymi wałkami szczotki. Do pielęgnacji wysokiej jakości podłóg twardych i lepszego zasysania większych cząstek brudu.

Uruchomienie

Rysunek 1

- Króciec węża ssącego wsunąć w otwór ssący urządzenia i zatrasnąć z charakterystycznym kliknięciem.

Rysunek 2*

- a) Rura teleskopowa bez możliwości podłączenia akcesoriów:
Wsunąć uchwyt w rurę teleskopową.
- b) Rura teleskopowa z możliwością podłączenia akcesoriów:
Uchwyt wsunąć do zatrzasknięcia w rurę teleskopową.

* w zależności od wyposażenia

Rysunek 3*

- Szczotka bez możliwości podłączenia akcesoriów:
Rurę teleskopową wsunąć w króciec szczotki do podłóg.
- Szczotka z możliwością podłączenia akcesoriów:
Wsunąć rurę teleskopową w króciec szczotki do podłóg, aż do zatrzaśnięcia.

Rysunek 4*

- Naciskając przycisk przesuwany lub tuleję przesuwaną zgodnie z kierunkiem strzałki, odblokować rurę teleskopową i ustawić na odpowiednią długość. Podczas przesuwania szczotki po dywanie opór jest najmniejszy, gdy rura teleskopowa jest całkowicie wyciągnięta.

Rysunek 5*

- Uchwyt na akcesoria nasadzić w żądanej pozycji na rurę teleskopową.
- Szczotkę do tapicerki z wieńcem szczotkowym oraz ssawkę do szczelin włożyć, lekko naciskając od góry lub od dołu, w uchwyt na akcesoria.

Rysunek 6

- Chwycić za wtyczkę przewodu zasilającego, wyciągnąć przewód na odpowiednią długość i włożyć wtyczkę do gniazda.

Rysunek 7

- Włączyć/wyłączyć odkurzacz poprzez naciśnięcie włącznika/wyłącznika.

Regulacja siły ssania

Rysunek 8

Poprzez obracanie pokrętki regulacyjnej można bezstopniowo ustawić żądaną siłę ssania.



- Niski stopień mocy
=> Do odkurzania delikatnych materiałów, np. delikatnej tapicerki, zasłon itp.
- Średni stopień mocy
=> Do codziennego odkurzania małych zabrudzeń.
- Wysoki stopień mocy
=> Do czyszczenia wytrzymałych wykładzin podłogowych, podłóg twardej oraz przy dużym zabrudzeniu.



Odkurzanie

! Uwaga

- W zależności od właściwości podłogi (np. szorstkie, rustykalne podłogi) szczotki do podłóg ulegają zniszczeniu. Dlatego należy w regularnych odstępach czasu sprawdzać spód szczotki. Zużyte, charakteryzujące się ostrymi krawędziami spody szczotki mogą uszkodzić delikatne podłogi, jak parkiet czy linoleum. Producent nie ponosi odpowiedzialności za ewentualne szkody powstałe w wyniku używania zużytych szczotek do podłóg.

Rysunek 9

Ustawianie przełączanej szczotki do podłóg:

- Dywany i wykładziny dywanowe =>



- Podłogi twarde/parkiet =>



W przypadku zasysania większych cząstek brudu zachować ostrożność i zwrócić uwagę, aby cząsteczki były zasysane po kolei, co pozwoli uniknąć zatkania kanału ssącego szczotki do podłóg. Ewentualnie należy unieść szczotkę, aby móc lepiej zasysać cząsteczki brudu.

Odkurzanie z zastosowaniem wyposażenia dodatkowego

Rysunek 10*

W zależności od potrzeby nasadzić szczotkę na rurę ssącą lub uchwyt:

- Ssawka do szczelin. Do odkurzania szczelin, rogów itp.
- Szczotka do tapicerki. Do odkurzania mebli tapicerskich, zasłon itp.
- Szczotka do tapicerki z nałożonym wieńcem szczotkowym do odkurzania ram okiennych, szaf, profili itp. Po użyciu z powrotem włożyć ssawkę do szczelin i szczotkę do tapicerki w uchwyt na akcesoria.
- Profesjonalna ssawka do szczelin
Wąska, bardzo długa ssawka do czyszczenia fug, rogów i wąskich przestrzeni, np. w samochodzie.
- Profesjonalna szczotka do tapicerki
Do łatwego i dokładnego czyszczenia mebli tapicerskich, zasłon itp.
W celu oczyszczenia profesjonalnej szczotki do tapicerki należy ją odkurzyć, używając rury ssącej z uchwytem.
- Szczotka do podłóg twardej do odkurzania twardej powierzchni podłogowych (płytek ceramicznych, parkietu itp.)

Czyszczenie szczotki do podłóg twardej

Rysunek 11*

- W celu oczyszczenia odkurzyć szczotkę od spodu.
- Nawinięte nitki i włosy przeciąć nożyczkami i odkurzyć.

Ssawka do zbierania pyłu podczas wiercenia

Rysunek 12*

- Ssawkę do zbierania pyłu podczas wiercenia przymocować do uchwytu i umieścić przy ścianie w taki sposób, aby otwór ssawki znajdował się bezpośrednio nad wierconym otworem.
- Ustawić najniższy stopień mocy urządzenia, a następnie włączyć.
- Ssawka do zbierania pyłu podczas wiercenia jest utrzymywana w żądanej pozycji dzięki sile ssania. Ewentualnie zaleca się ustawienie wyższej mocy, w zależności od właściwości powierzchni nawiercanej ściany, aby uzyskać odpowiednią siłę ssania. Pył powstający podczas wiercenia jest automatycznie odsysany.

Turboszczotka

Jeśli urządzenie wyposażone jest w turboszczotkę, należy stosować się do zaleceń dotyczących użytkowania i konserwacji zawartych w załączonej instrukcji obsługi.

Rysunek 13

W czasie krótkich przerw w odkurzaniu można skorzystać z zaczepu umieszczonego z tyłu urządzenia.

- Po wyłączeniu urządzenia wsunąć w zaczep hak szczotki do podłóg.

Rysunek 14

Podczas odkurzania schodów urządzenie musi stać przed schodami. Jeśli nie wystarczy to do odkurzenia całych schodów, urządzenie można przenosić za pomocą uchwytu pojemnika na pył.

Po zakończeniu odkurzania

Rysunek 15

- Wyłączyć urządzenie.
- Wyciągnąć wtyczkę z gniazda sieciowego.
- Pociągnąć krótko za przewód zasilający i puścić (przewód zwija się automatycznie).

Rysunek 16*

- Naciskając przycisk przesuwny zgodnie z kierunkiem strzałki, odblokować rurę teleskopową i zsunąć.

Rysunek 17

Do odstawiania urządzenia można korzystać z zaczepu rury ssącej na spodzie urządzenia.

- a) Ustawić urządzenie pionowo przy użyciu węża lub uchwytu pojemnika na pył.
- b) Wsunąć hak szczotki do podłóg w zaczep rury ssącej.

Demontaż

Rysunek 18

- W celu wyciągnięcia węża ssącego wcisnąć obie zapadki i wyciągnąć wąż z otworu ssącego urządzenia.

Rysunek 19*

- a) Rura teleskopowa bez możliwości podłączenia akcesoriów:
W celu rozłączenia połączenia nieco obrócić uchwyt i wyciągnąć z rury teleskopowej.
- b) Rura teleskopowa z możliwością podłączenia akcesoriów:
W celu rozłączenia połączenia nacisnąć tuleję odblokowującą na rurze teleskopowej i wyciągnąć uchwyt.

Rysunek 20*

- a) Szczotka bez możliwości podłączenia akcesoriów:
W celu rozłączenia połączenia nieco obrócić rurę teleskopową i wyciągnąć ze szczotki do podłóg.
- b) Szczotka z możliwością podłączenia akcesoriów:
W celu rozłączenia połączenia nacisnąć tuleję odblokowującą i wyciągnąć rurę teleskopową ze szczotki do podłóg.

Czyszczenie i konserwacja

Opróżnianie pojemnika na pył

Rysunek 21

W celu uzyskania odpowiedniego rezultatu odkurzania, należy opróżniać pojemnik na pył po każdym użyciu urządzenia, najpóźniej w momencie, kiedy pył w pojemniku osiągnie zaznaczony poziom.

! Uwaga

- Pojemnik na pył można wyjąć wyłącznie, gdy urządzenie znajduje się w pozycji poziomej. Urządzenie należy postawić na podłodze, aby zwolnić blokadę przycisku odblokowującego.

Rysunek 22

- a) Nacisnąć przycisk odblokowujący i za pomocą uchwytu wyciągnąć z urządzenia pojemnik na pył.
- b) Zdjąć pokrywę pojemnika na pył i opróżnić pojemnik.
- c) Nałożyć pokrywę na pojemnik na pył.
- d) Usunąć ewentualne zabrudzenia poniżej otworu wlotowego.
- e) Włożyć pojemnik na pył do urządzenia i zatrzasknąć w słyszalny sposób.

Konserwacja systemu odpylania

Urządzenie posiada wskaźnik Sensor Control. Funkcja ta stale nadzoruje, czy odkurzacz działa z optymalną mocą. **Rysunek 23**

W trybie normalnym

Rysunek 23

Wskaźnik (niebieski pierścień) miga na czerwono, gdy konieczne jest wyczyszczenie filtra piankowego. Urządzenie automatycznie przestawia się na najniższy poziom mocy.

Czyszczenie filtra piankowego

Wyłączyć urządzenie.

Rysunek 24

- a) Otworzyć pokrywę filtra piankowego poprzez pociągnięcie dźwigni zamykającej.
- b) Wyjąć kasetę z filtrem piankowym, chwytając za uchwyt.
- c) Wyjąć z kasety filtr piankowy i wytrzeć obie części.
- d) W przypadku silnego zabrudzenia wyczyścić filtr piankowy oraz kasetę pod bieżącą wodą. Moduł filtrujący można ewentualnie uprać w pralce w temperaturze maks. 30°C, przy użyciu delikatnego programu prania i najniższej prędkości wirowania.
RADA: W celu ochrony pozostałego prania umieścić moduł filtrujący w specjalnej siatce.
- e) Piankę filtrującą oraz kasetę należy pozostawić na co najmniej 24 godziny do całkowitego wyschnięcia, a następnie ponownie włożyć filtr do kasety.
- f) Kasetę z filtrem piankowym ponownie umieścić w urządzeniu. Zamknąć pokrywę filtra.

* w zależności od wyposażenia

! Uwaga

- Pokrywa zamyka się wyłącznie z włożonym filtrem.

W przypadku awarii

Wskaźnik Sensor Control miga również po wyczyszczeniu filtra piankowego:

Usuwanie blokady z modułu separatora

Rysunek 25

- Wyłączyć urządzenie.
- a) Chwycić pokrywę urządzenia za wgłębienie i otworzyć.
- b) Odblokować osłonę, obracając ją w kierunku przeciwnym do ruchu wskazówek zegara, i wyjąć z urządzenia.
=> Usunąć blokadę z modułu separatora.
- c) Nałożyć osłonę i zablokować, obracając w kierunku zgodnym z ruchem wskazówek zegara.
=> Zamknąć pokrywę urządzenia.

Jeśli wskaźnik Sensor Control nadal miga na czerwono, sprawdzić czy nie doszło do zatkania ssawki/szczotki, rury ssącej lub węża ssącego. To także może być przyczyną zadziałania wskaźnika Sensor Control.

Konserwacja filtra wylotu powietrza

W zależności od wersji, urządzenie jest wyposażone w filtr Hepa **Rysunek 26** lub w mikrofiltr **Rysunek 28**.

W zależności od wersji, urządzenie jest wyposażone w dodatkową warstwę tłumiącą hałas za filtrem Hepa lub mikrofiltrem - Warstwa ta nie wymaga czyszczenia.

Filtr Hepa

Informację o rodzaju filtra Hepa, w który wyposażone jest urządzenie, można znaleźć na nadruku na ramce filtra obok numeru artykułu:

- **"washable"** - nadający się do prania, filtr przeznaczony do czyszczenia.
- **W przypadku braku dodatkowego nadruku** konieczna jest wymiana filtra.

Czyszczenie filtra Hepa nadającego się do prania

Filtr Hepa z nadrukiem "washable" jest tak skonstruowany, że nie trzeba go wymieniać, jeśli urządzenie jest użytkowane zgodnie z przeznaczeniem w gospodarstwie domowym.

Aby odkurzacz pracował z optymalną mocą, filtr wylotu powietrza należy wymienić po roku użytkowania. Niezależnie od ewentualnych przebarwień na powierzchni filtra zachowuje swoją skuteczność działania.

Rysunek 26*

- Otworzyć pokrywę filtra wylotu powietrza, naciskając i chwytając za nakładkę zamykającą.
- Odblokować filtr Hepa i wyjąć z urządzenia.
- Moduł filtrujący wytrzepać i wypluć pod bieżącą wodą.
Moduł filtrujący można ewentualnie uprać w pralce w temperaturze maks. 30° C przy użyciu delikatnego programu prania i najniższej prędkości wirowania.
RADA: W celu ochrony pozostałego prania umieścić moduł filtrujący w specjalnej siatce.
- Po całkowitym wyschnięciu (co najmniej 24 godz.) ponownie włożyć filtr Hepa do urządzenia i zablokować.
=> Zamknąć pokrywę filtra wylotu powietrza. Zasuwkę nacisnąć do góry, aż zatrzaśnie się w słyszalny sposób.

Wymiana filtra Hepa

(dotyczy wyłącznie urządzeń bez filtra Hepa przeznaczonego do prania)

Aby odkurzacz pracował z optymalną mocą, filtr Hepa należy wymienić po roku użytkowania.

Rysunek 27*

- Otworzyć pokrywę filtra wylotu powietrza, naciskając i chwytając za nakładkę zamykającą.
- Odblokować filtr Hepa i wyjąć z urządzenia.
- Zużyty filtr Hepa-wyrzucić wraz z odpadami domowymi.
- Włożyć do urządzenia nowy filtr Hepa i zablokować.
=> Zamknąć pokrywę filtra wylotu powietrza. Zasuwkę nacisnąć do góry, aż zatrzaśnie się w słyszalny sposób.

Mikrofiltr

Czyszczenie mikrofiltra

Mikrofiltr jest tak skonstruowany, że nie trzeba go wymieniać, jeśli urządzenie używane jest zgodnie z przeznaczeniem w gospodarstwie domowym.

Aby odkurzacz pracował z optymalną mocą, filtr wylotu powietrza należy wymienić po roku użytkowania. Niezależnie od ewentualnych przebarwień na powierzchni filtra zachowuje swoją skuteczność działania.

Rysunek 28*

- Otworzyć pokrywę filtra wylotu powietrza, naciskając i chwytając za nakładkę zamykającą.
- Chwytając za nakładkę zamykającą odblokować moduł filtrujący z filtrem piankowym i mikrofiltrem, a następnie wyjąć z urządzenia.
 - Wyjąć filtr piankowy i mikrofiltr z ramki filtra.
 - Piankę filtrującą i mikrofiltr wypluć pod bieżącą wodą. Filtry można ewentualnie uprać w pralce temperaturze maks. 30°C przy użyciu delikatnego programu prania i najniższej prędkości wirowania.
RADA: W celu ochrony pozostałego prania umieścić moduł w specjalnej siatce.
 - Piankę filtrującą i mikrofiltr włożyć ponownie w ramkę dopiero po całkowitym wyschnięciu (co najmniej po upływie 24 godzin).
 - Włożyć moduł filtrujący do urządzenia i w słyszalny sposób zatrzasnąć nakładki zamykające.
 - Zamknąć pokrywę filtra wylotu powietrza. Zasuwkę nacisnąć do góry, aż zatrzaśnie się w słyszalny sposób.

* w zależności od wyposażenia

Wskazówki dotyczące czyszczenia

Przed każdym czyszczeniem odkurzacza należy go wyłączyć i wyciągnąć wtyczkę z gniazda. Odkurzacze i elementy wyposażenia z tworzywa sztucznego można czyścić dostępnymi na rynku środkami do czyszczenia tworzyw sztucznych.

! Uwaga:

- **Nie należy stosować środków do szorowania, środków do czyszczenia szkła ani uniwersalnych środków czyszczących. Pod żadnym pozorem nie zanurzać odkurzacza w wodzie.**

Zastrzegamy sobie prawo do zmian technicznych.

hu

Köszönjük, hogy a Bosch Relyy'y sorozat porszívóját választotta.

Ebben a használati utasításban különböző Relyy'y modellek leírását találja. Emiatt lehetséges, hogy nem minden tartozék és funkció egyezik meg az Ön által vásárolt modellel tartozékjaival és funkcióival. Csak eredeti Bosch tartozékokat használjon, melyeket speciálisan az Ön porszívójához fejlesztettünk ki, azért hogy a legjobb porszívási eredményt érhesse el.

Kérjük, őrizze meg a használati utasítást. A porszívó továbbadásakor adja oda a használati utasítást is.

Kérjük, hajtsa ki a képes oldalt.

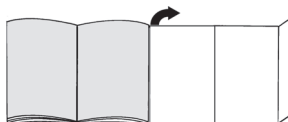

A készülék leírása

- 1 Átkapcsolható padlószívófej* (a szívófej kinézete azonos működési mód esetén eltérhet az ábrától)
- 2 Teleszkópcső tolókapcsolóval és tartozékösszekötés nélkül*
- 3 Teleszkópcső csúszókarmantyúval és tartozékösszekötéssel*
- 4 Szívótömlő
- 5 Markolat
- 6 Habszivacs szűrő
- 7 Porszívócsőtartó horony a készülék hátoldalán
- 8 Kívívószűrő fedele
- 9 Hálózati csatlakozókábel
- 10 Felnyitható burkolat
- 11 Habszivacs szűrő fedele
- 12 Be/ kikapcsoló gomb elektronikus szívóerő-szabályozóval
- 13 Szűrőellenőrzés-kijelző (Sensor Control)
- 14 Portartály fogantyúval
- 15 Porszívócsőtartó a készülék alsó oldalán
- 16 Pihefogó fedele
- 17 „Profi” szőnyegtisztító fej*
- 18 „Profi” réstisztító fej*
- 19 Tartozéktartó*
- 20 Szőnyegtisztító fej
- 21 Réstisztító fej
- 22 Kefekeszorú (a szőnyegtisztító fejre szerelhető)*
- 23 Szívófej fúráshoz*
- 24 Kemény padlóhoz való szívófej*

* kiviteltől függően

25 TURBO-UNIVERZÁLIS® kefe padló tisztításhoz*

26 Kemény padlóhoz való szívófej*

Pótalkatrészek és kiegészítő tartozékok

A TURBO-UNIVERZÁLIS® kefe kárpithoz BBZ42TB

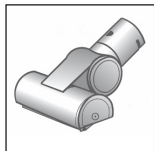

Kárpitozott bútorok, matracok, autótülések és hasonló kefék tisztításához és porszívózásához egyetlen munkamenetben. Különösen alkalmas állatszűr felszívására. A kefedob meghajtását a porszívó szívási légárama biztosítja.

Ehhez elektromos áramot nem igényel.

B TURBO-UNIVERZÁLIS® kefe padló tisztításhoz BBZ102TB



Rövid szálú szőnyegek és szőnyegpadlók, illetve mindenféle padlóburkolat kefék tisztítása és porszívózása egy munkamenetben. Különösen alkalmas állatszűr felszívására. A kefedob meghajtását a porszívó szívási légárama biztosítja. Ehhez elektromos áramot nem igényel.

C Kemény padlóhoz való szívófej BBZ123HD

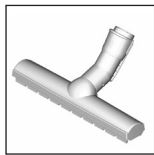

Sima padlók porszívózásához (parketta, csempe, terrakotta,...)

D Kemény padlóhoz való szívófej BBZ124HD

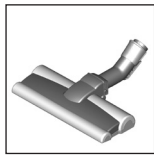

2 forgó kefehengerrel
Értékes kemény padlók ápolásához és a durva szennyeződés jobb felvételéhez.

Üzembe helyezés

1. ábra

- A szívótömlő csonkját tolja a készülék szívónyílásába, míg az hallhatóan be nem kattan a helyére.

2.* ábra

- a) Teleszkópcső tartozékösszekötés nélkül:
A markolatot tolja be kattanásig a teleszkópcsőbe.
- b) Teleszkópcső tartozékösszekötéssel:
A markolatot tolja be kattanásig a teleszkópcsőbe.

3.* ábra

- a) Szívófej tartozékösszekötés nélkül:
A teleszkópcsövet tolja a padlószívófej csőtoldalába.
- b) Szívófej tartozékösszekötéssel:
A teleszkópcsövet tolja kattanásig a padlószívófej csőtoldalába.

4.* ábra

- A csúszókarmantyút, ill. tolókapcsolót mozgassa a nyíl irányába, és reteszelve ki a teleszkópcsövet, majd állítsa be a kívánt hosszt. Szőnyegen a tolóellenállás a teleszkópcső teljesen kihúzott állásában a legalacsonyabb.

5.* ábra

- a) A tartozéktartót a megfelelő helyzetben helyezze rá a teleszkópcsőre.
- b) Helyezze a kefekeszorúval és réstisztító szívófejjel felszerelt szőnyegtisztító szívófejet felülről, ill. alulról enyhe nyomással a tartozéktartóra.

6. ábra

- Fogja meg a hálózati csatlakozókábelt a dugónál, húzza ki a kívánt hosszúsáig, és csatlakoztassa a hálózati dugót.



7. ábra

- A porszívót a be-/ kikapcsoló gombbal kapcsolja be vagy ki.

Szívóerő szabályozása

8. ábra

A szabályzó gomb elfordításával tudja a kívánt szívóerőt fokozatmentesen beállítani.

- Kis teljesítménytartomány
=> Kényes anyagok, pl. kényes kárpitok, függönyök stb. porszívózásához. 
- Közepes teljesítménytartomány
=> Napi tisztításhoz enyhe fokú szennyeződésnél. 
- Nagy teljesítménytartomány
=> Robusztus padlóborítások, kemény padló és erős szennyezettség esetén. 



Porszívózás

! Figyelem

- A padlószívófejek a kemény padló minőségétől függően (pl. érdes felületű, rusztikus csempe) bizonyos mértékű kopásnak vannak kitéve. Ezért fontos, hogy rendszeres időközönként ellenőrizze a szívófej talpírását. Ha a szívófej alja kopott, ill. szélei élességüket veszítik, könnyen megkarcolja a kényes kemény padlófelületeket, mint parketta vagy linóleum. A gyártó nem felel azokért az esetleges károkért, amelyek a kopott padlószívófej okoz.

9. ábra

Az átkapcsolható padlószívófej beállítása:

- Szőnyeg és szőnyegpadló => 
- Kemény padló / parketta => 

Ha nagyobb szennyeződést szív fel, kérjük, ügyeljen arra, hogy ezeket a szennyeződések egymás után és elővigyázatosan szívja fel, azért hogy a padló tisztítófej szivócsatornáját ne tömítse el. Előfordulhat, hogy kissé meg kell emelnie a szívófejet ahhoz, hogy a szennyeződés részecskéit könnyebben felszívhassa.

* kiviteltől függően

Porszívózás kiegészítő tartozékkal

10* ábra

Helyezze fel a használni kívánt szívófejet a szívócsőre vagy a markolatra:

- Réstisztító fej fugák és sarkok stb. porszívózásához.
- Szőnyegtisztító fej kárpított bútorok, függönyök stb. porszívózásához.
- Szőnyegtisztító szívófej kefekoszorúval felszerelve ablakkeretek, szekrények, profilok stb. porszívózásához.
Használat után helyezze vissza a réstisztító fejet és a szőnyegtisztító fejet a tartozéktartóba.
- „Profi” réstisztító fej
Extrahosszú réstisztító fej a rések, sarkok, szűk hézagok tisztításához, pl. az autóban stb.
- „Profi” szőnyegtisztító fej
Kárpított bútorok, függönyök stb. könnyű és alapos tisztításához.
Tisztításhoz a „Profi” szőnyegtisztító fejet egyszerűen porszívózza le a markolattal.
- Kemény padlóhoz való szívófej kemény padlóburkolatok (csempe, parketta stb.) tisztításához.

Kemény padlóhoz való szívófej tisztítása

11* ábra

- Tisztításként alulról porszívózza le a szívófejet.
- A rácsavarodott szálakat és haját ollóval vágja át és porszívózza le.

Szívófej fúráshoz

12* ábra

- Rögzítse a fúráshoz való szívófejet a markolatra, majd illessze a falhoz úgy, hogy a szívófej rése pontosan a kifúrandó lyuk elé kerüljön.
- Állítsa a készüléket a legalacsonyabb teljesítményszintre, majd kapcsolja be.
- A fúráshoz való szívófejet a szívóerő a kívánt helyzetben tartja. Esetleg ajánlatos a teljesítményt magasabb fokozatra állítani, a kifúrandó fal sajátosságaitól függően, így biztosítva a szívófej rögzítését és szívását. Fúráskor a finom port automatikusan felszívja.

Turbókefe

Ha az Ön készüléke turbókefével van felszerelve, kérjük olvassa el a mellékelt használati utasítás használatról és karbantartásról szóló utasításait.

13 ábra

Rövid porszívózási szüneteknél használhatja a készülék hátoldalán található leállító segédeszközt.

- A készülék kikapcsolása után helyezze a padlószívófejen lévő akasztót a porszívócsőtartó horonyba.

14 ábra

Lépcső porszívózásához a készüléket a lépcső alján kell elhelyezni. Amennyiben ez nem lenne elegendő, a készülék a tartófogantyúval vagy a portartály fogantyújával is hordozható.

Porszívózás után

15 ábra

- Kapcsolja ki a készüléket.
- Húzza ki a hálózati csatlakozódugót.
- Húzza meg egy kicsit a hálózati csatlakozókábelt és engedje el. (A kábel automatikusan feltekeredik).

16* ábra

- A tolókapcsolónak a nyíl irányába való eltolásával reteszelve ki a teleszkópcsővet, és nyomja össze.

17 ábra

A készülék tárolásához használhatja a készülék alján lévő porszívócsőtartó hornyot.

- Állítsa fel a készüléket a tömlőnél vagy a portartály fogantyújánál fogva.
- A padlószívófejen lévő akasztót csúsztassa a porszívócsőtartó horonyba.

Szét szerelés

18 ábra

- A szívótömlő kivételéhez nyomja össze a két rögzítő pecket, és húzza ki a tömlőt a készülék szívónyílásából.

19* ábra

- Teleszkópcső tartozékösszekötés nélkül:
A csatlakozás kioldásához kissé fordítsa el a markolatot, és húzza ki a teleszkópcsőből.
- Teleszkópcső tartozékösszekötéssel:
A csatlakozás kioldásához nyomja meg a reteszelőhüvelyt a teleszkópcsővön, és húzza ki a markolatot.

20* ábra

- Szívófej tartozékösszekötés nélkül:
A csatlakozás kioldásához kissé fordítsa el a teleszkópcsővet, és húzza ki a padlószívófejből.
- Szívófej tartozékösszekötéssel:
A csatlakozás kioldásához nyomja meg a reteszelőhüvelyt, és húzza ki a teleszkópcsővet a padlószívófejből.

Tisztítás és ápolás

A portartály kiürítése

21 ábra

Az optimális porszívózási eredmény érdekében a portartályt minden porszívózás után ki kell üríteni, legkésőbb azonban akkor, ha a por a tartály egy részén elérte a jelölést.

! Figyelem

- A portartály kivétele csak úgy lehetséges, ha a készülék vízszintes helyzetben van. Ezért a nyitónyomógomb használatához fektesse a készüléket a földre.

22 ábra

- Nyomja meg a nyitónyomógombot, és a fogantyú segítségével húzza ki a portartályt a készülékből.
- Vegye le a portartály fedelét, és ürítse ki a portartályt.
- Helyezze vissza a portartály fedelét.
- Távolítsa el a kidobónyílás alatt található szennyeződések is.
- Helyezze be a portartályt a készülékbe, és hallható módon pattintsa be.

A porleválasztó rendszer karbantartása

A készülék Sensor Control kijelzővel van felszerelve. Ez a funkció folyamatosan felügyeli, hogy a porszívó az optimális teljesítményszinten működik-e. 23. ábra

Normál üzemmódban

23 ábra

A kijelző (kék gyűrű) pirosan villog, ha a habszivacs szűrő tisztításra szorul. A készülék automatikusan visszaáll a legalacsonyabb teljesítményfokozatra.

Habszivacs szűrő tisztítása

Kapcsolja ki a készüléket.

24 ábra

- Otworzyć pokrywę filtra piankowego poprzez pociągnięcie dźwigni zamykającej.
- Vegye ki a szűrőkazettát a habszivacs szűrővel a fogantyúnál fogva.
- Vegye ki a habszivacs szűrőt a szűrőkazettából és ütögesse meg mindkét részt.
- Erős szennyezettség esetén mossa ki folyó víz alatt a habszivacs szűrőt és a szűrőkazettát. Az egység mosógépben is tisztítható, max. 30°C-on, kímélő programon és a legalacsonyabb centrifugafordulatszámon.
TIPP: A többi ruhanemű védelme érdekében a szűrőegységet tegye mosózsákba.
- Hagyja a habszivacs szűrőt és a szűrőkazettát legalább 24 órán át teljesen megszáradni, majd tegye vissza habszivacs szűrőt a szűrőkazettába.
- Helyezze vissza a szűrőkazettát a habszivacs szűrővel a készülékbe. Zárja vissza a habszivacs szűrő fedelét.

Figyelem

- A fedél csak behelyezett szűrővel záródik.

Zavar esetén

A Sensor Control kijelző a habszivacs szűrő megtisztítását követően is villog:

Eltömődés eltávolítása a leválasztó egységből

25 ábra

- Kapcsolja ki a készüléket.
- Fogja meg a készülék burkolatát a fogóvájtnál, és nyissa fel.
 - A burkolatot reteszelje ki az óramutató járásával ellentétes irányba történő forgatással, majd vegye ki a készülékből.
=> Távolítsa el az eltömődést a leválasztó egységből.
 - Helyezze fel a burkolatot, és reteszelje be az óramutató járásának megfelelő irányba forgatva.
=> Zárja le a készülék burkolatát.

Amennyiben a Sensor Control kijelző továbbra is pirosan villog, ellenőrizze, hogy a szívófej, a szívócső vagy a szívótömlő nincs-e eltömődve. Ez is a Sensor Control kijelző kioldásához vezethet.

Kífűvósűrő ápolása

Kivitelől függően készüléke Hepa-szűrővel 26. ábra vagy mikroszűrővel 28. ábra van ellátva.

Kivitelől függően a készülék egy kiegészítő zajsűrővel is rendelkezik a Hepa- vagy mikroszűrőn felül. Ezt nem kell megtisztítani.

Hepa-szűrő

A szűrőkereten a rendelési szám melletti feliratról leolvashatja, milyen Hepa-szűrővel van felszerelve készüléke:

- „washable” - mosható, a szűrő tisztítható.
- További felirat nélkül** a szűrőt cserélni kell.

Mosható Hepa-szűrő tisztítása

A készülék rendeltetészerű használatát esetén a „washable” felirattal ellátott Hepa-szűrőt nem kell cserélni. A kífűvósűrőt egy év után ki kell mosni, hogy a porszívó optimális teljesítményszintjén működhessen. A szűrő szűrőhatása megmarad a szűrő felületének esetleges elszíneződésétől függetlenül.

26^a ábra

- Nyissa le a kífűvósűrő fedelét a zárófül megnyomásával és meghúzásával.
- Pattintsa ki a Hepa-szűrőt, és vegye ki a készülékből.
- Ütögesse ki a port, majd mossa ki a szűrőegységet folyó víz alatt.
Az egység mosógépben is tisztítható, max. 30°C-on, kímélő programon és a legalacsonyabb centrifugafordulatszámon.
TIPP: A többi ruhanemű védelme érdekében a szűrőegységet tegye mosózsákba.
- Teljes száradás után (legalább 24 óra) helyezze vissza a Hepa-szűrőt a készülékbe, és pattintsa be.
=> Zárja be a kífűvósűrő fedelét. Ehhez nyomja felfelé a reteszt, míg az hallhatóan be nem pattan.

A Hepa-szűrő cseréje

(csak mosható Hepa-szűrő nélküli készülékek esetén)
A Hepa-szűrőt egy év után ki kell cserélni, hogy a porszívó optimális teljesítményszintjén működhessen.

27* ábra

- Nyissa le a kifúvósűrő fedelét a zárófül megnyomásával és meghúzásával.
- Pattints a ki a Hepa-sűrőt, és vegye ki a készülékből.
- A régi Hepa-sűrőt a szokásos háztartási hulladékkal együtt ártalmatlanítsa.
- Az új Hepa-sűrőt helyezze be a készülékbe és retesszel rögzítse.
=> Zárja be a kifúvósűrő fedelét. Ehhez nyomja felfelé a reteszt, míg az hallhatóan be nem pattan.

Mikrosűrő

A mikrosűrő tisztítása

A készülék rendeltetésszerű használata esetén a mikrosűrőt nem kell cserélni. A kifúvósűrőt egy év után ki kell mosni, hogy a porszívó optimális teljesítményszintjén működhessen. A sűrő szűrőhatása megmarad a sűrő felületének esetleges elszíneződésétől függetlenül.

28* ábra

- Nyissa le a kifúvósűrő fedelét a zárófül megnyomásával és meghúzásával.
- Pattints a ki a habszivacs sűrővel és mikrosűrővel ellátott sűrőegységet a zárófül meghúzásával, majd vegye ki a készülékből.
- Vegye ki a sűrő keretéből a habszivacs sűrőt és a mikrosűrőt.
- Mossa ki folyó víz alatt a habszivacs sűrőt és a mikrosűrőt. Mosógépben is tisztíthatók, max. 30°C-on, kímélő programon és a legalacsonyabb centrifugafordulatszámom.
TIPP: A többi ruhanemű védelme érdekében az egységet tegye mosózsákba.
- A habszivacs sűrőt és a mikrosűrőt csak teljes száradás után (legalább 24 óra) helyezze vissza a sűrőkeretbe.
- Helyezze be a sűrőegységet a készülékbe és hallható módon pattints a be a zárófüleket.
- Zárja be a kifúvósűrő fedelét. Ehhez nyomja felfelé a reteszt, míg az hallhatóan be nem pattan.

Tisztítási utasítások

A porszívó minden tisztítása előtt a készüléket ki kell kapcsolni, és a hálózati csatlakozódugót ki kell húzni. A porszívó és a műanyag tartozékok kereskedelmi forgalomban kapható műanyagtisztító szerrel tisztíthatók.

Figyelem:

- Ne használjon súrolószert, üveg tisztítót vagy univerzális tisztítószert. A porszívót soha ne merítse vízbe.

Műszaki változtatások joga fenntartva.

bg

Радваме се, че избрахте прахосмукачка Bosch от серията Relyu`y.

В тези указания за употреба са представени различни модели Relyu`y. Затова е възможно не всички описани характеристики и функции да се отнасят за Вашия модел. Трябва да използвате само оригинални принадлежности на Bosch, които са разработени специално за Вашата прахосмукачка, за да се постигне възможно най-добрият резултат от работата с нея.

Моля указанията за употреба да бъдат съхранявани. При предаване на прахосмукачката на трети лица моля да бъдат предавани и указанията за ползване.

Моля отгърнете страниците с фигурите!

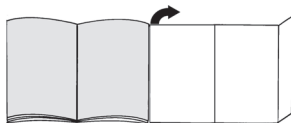

Описание на уреда

- Превключваща се подова дюза* (Външният вид на дюзата може да се отклонява от изображението при еднакво функциониране)
 - Телескопична тръба с плъзгач се елемент без връзка за принадлежности*
 - Телескопична тръба с плъзгач се маншет с връзка за принадлежности*
 - Смукателен маркуч
 - Ръкохватка
 - Филтъра от пенообразен материал
 - Помощ при поставяне от задната страна на уреда
 - Капак на издухващия филтър
 - Кабел за мрежово захранване
 - Капак на уреда
 - Капак на филтъра от пенообразен материал
 - Бутон за вкл./изкл. с електронен регулатор на силата на изсмукване
 - Контролна индикация на филтъра (Sensor Control)
 - Контейнер за прах с дръжка за носене
 - Спомагателно устройство за оставяне на долната страна на уреда
 - Капак на мрежестия филтър
 - Професионална дюза за тапицерия*
 - Професионална дюза за фуги*
 - Държач за принадлежност*
 - Дюза за тапицерия
 - Дюза за фуги
 - Венец от четина (за поставяне на дюза за тапицерия)*
- * според окомплектовката

- 23 Дюза за отвори*
- 24 Дюза за твърди подови настилки*
- 25 TURBO-UNIVERSAL® четка за подове*
- 26 Дюза за твърди подови настилки*

Резервни части и специални принадлежности

A TURBO-UNIVERSAL® четка за тапицERIA BBZ42TB

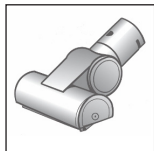

Четкане и изсмукване на праха от тапицирани мебели, матраци, автомобилни седалки, и т.н. с една работна операция. Особено подходяща за изсмукване на животински косми. Задвижването на четковия валик става чрез засмуквания поток на прахосмукачката.

Не е необходимо електрическо свързване.

B TURBO-UNIVERSAL® четка за подове BBZ102TBV



Изчеткване и изсмукване на прах от късовлакнести килими и мокеи, респ. за всички настилки с една работна операция. Особено подходяща за изсмукване на животински косми. Задвижването на четковия валик става чрез засмуквания поток на прахосмукачката.

Не е необходимо електрическо свързване.

C Дюза за твърди подове BBZ123HD

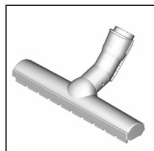

За изсмукване на праха от гладки подове (паркет, фаянсови плочки, теракота, ...)

D Дюза за твърди подове BBZ124HD

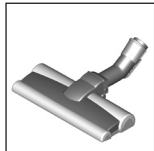

С 2 въртящи се четкови ролки
За поддържане на скъпи твърди подове и по-добро поемане на груби замърсявания.

Пускане в експлоатация

Фиг. 1

- Вкарайте накрайника на смукателния маркуч в смукателния отвор на уреда и фиксирайте с щракване.

Фиг. 2*

- a) Телескопична тръба без връзка за принадлежности:
Вкарайте ръкохватката в телескопичната тръба.
- b) Телескопична тръба с връзка за принадлежности:
Вкарайте ръкохватката до фиксиране с прищракване в телескопичната тръба.

Фиг. 3*

- a) Дюза без връзка за принадлежности:
Вкарайте телескопичната тръба в щучера на подовата дюза.
- b) Дюза с връзка за принадлежности:
Вкарайте телескопичната тръба до прищракване в щучера на подовата дюза.

Фиг. 4*

- Чрез задействане на плъзгащия бутон, респ. на плъзгащия маншет по посока на стрелката освободете телескопичната тръба и настройте желаната дължина. Съпротивлението при плъзгане по килима е най-малко при изцяло извадена телескопична тръба.

Фиг. 5*

- a) Поставете носача за принадлежностите в желаното положение върху телескопичната тръба.
- b) Поставете дюзата за тапицERIA с венец от четина и дюза за фуги отгоре, респ. отдолу с леко притискане в носача за принадлежности.

Фиг. 6

- Хванете кабела за мрежово захранване за щепсела, изтеглете до желаната дължина и пхнете щепсела в контакта.

Фиг. 7

- Чрез натискане на бутона за вкл./изкл. включватے или изключватے прахосмукачката.

Регулиране на силата на изсмукване

Фиг. 8

Чрез завъртане на регулиращия бутон може безстепенно да се регулира желаната смукателна сила.



- Нисък диапазон на мощност
=> За почистването на прах от чувствителни материали, като напр. чувствителна тапицERIA, пердета, и т.н.



- Среден диапазон на мощност
=> За ежедневно почистване при леко замърсяване.



- Висок диапазон на мощност
=> За почистване на груби подови настилки, твърди подове и силно замърсявания.

Изсмукване на прах

Внимание

- Подовите дюзи в зависимост от състоянието на Вашия твърд под (напр. грапави, рустикални фаянсови плочки) подлежат на известно износване. Затова трябва да проверявате на редовни интервали от време плъзгащата се част на дюзата. Износени, плъзгащи се части с остри ръбове могат да причинят увреждания върху чувствителни твърди подове като паркет или линолеум. Производителят не носи отговорност за евентуални повреди, които се причиняват от износена подова дюза.

Фиг. 9

Регулиране на превключващата се подова дюза:

- Килими и мокет =>
- Твърд под / паркет =>



Ако засмуквате по-големи частици, тогава внимавайте да засмуквате внимателно тези частици една след друга, за да не се запуши смукателния канал на подовата дюза.

При необходимост би трябвало да повдигнете дюзата, за да могат по-добре да се засмучат частиците замърсявания.

Изсмукване на прах с допълнителни принадлежности

Фиг. 10*

Поставете дюзите според нуждата върху смукателната тръба или ръкохватката:

- Дюза за фуги за изсмукване на прах от фуги и ъгли и т.н.
- Дюза за тапицерия за изсмукване на прах от тапицирани мебели, завеси, и т.н.
- Дюза за тапицерия с поставен отгоре венец от четина за изсмукване на праха от прозоречни рамки, шкафове, профили и т.н.
След употреба поставете дюзата за фуги и дюзата за тапицерия отново в носача за принадлежности.
- Професионална дюза за фуги
Супердълга дюза за фуги за почистване на фуги, ъгли и тесни междинни пространства, напр. в автомобил и др.
- Професионална дюза за тапицерия
За лесно и основно почистване на тапицирани мебели, пердетата, и т.н.
За почистване просто почистете с ръкохватката праха от професионалната дюза за тапицерия.
- Дюза за твърди подови настилки за изсмукване на праха от твърди подови настилки (фаянсови плочки, паркет и т.н.)

Почистване на дюзата за твърди подови настилки

Фиг. 11*

- За почистване изсмучете праха от дюзата отдолу.
- Замотани конци и косми отрежете с ножица и изсмучете.

Дюза за отвори

Фиг. 12*

- Закрепете дюзата за отвори за дръжката и поставете така върху стената, че отворът на дюзата да е директно над отворът, който ще се пробива.
- Настройте уреда на най-ниско ниво на мощност и след това включете.
- Дюзата за отвори се задържа в желаната позиция чрез силата на всмукване. Евентуално се препоръчва да се дорегулира мощността на по-висока степен, според повърхностните характеристики на стената, която се пробива, за да се гарантира пълното прилепване на дюзата за отвори.
При пробиване финият прах автоматично се всмуква.

Четка "Turbo"

Ако Вашият уред е снабден с четка "Turbo", моля прочетете указанията за използване и поддържане в приложената инструкция за ползване.

Фиг. 13

При кратки паузи при изсмукване на праха Вие можете да използвате спомагателното устройство за паркиране на обратната страна на уреда.

- След изключване на уреда вкарайте куката на подовата дюза в помощната част за поставяне на уреда на една страна.

Фиг. 14

При изсмукване на праха от стълбище уредът трябва да е разположен долу в началото на стълбището. Ако това не стига, уредът може да се транспортира и за ръкохватката за носене или за дръжката на кутията за прах.

След изсмукването

Фиг. 15

- Изключете уреда.
- Изключете щепсела от контакта.
- Издърпайте за кратко и отпуснете кабела за мрежово захранване. (Кабелът се навива автоматично).

Фиг. 16*

- Чрез задействане на плъзгащия бутон по посока на стрелката деблокирайте телескопичната тръба и я приберете.

Фиг. 17

За оставяне на уреда може да използвате спомагателно устройство за поставяне на долната страна на уреда.

- Поставете уреда във вертикално положение за маркуча или дръжката на контейнера за прах.
- Вкарайте куката на подовата дюза в помощната част за поставяне на уреда на една страна.

* според окомплектовката

Демонтаж

Фиг. 18

- За сваляне на смукателния маркуч притиснете двата фиксиращи елемента и изтеглете маркуча от отвора за всмукване на уреда.

Фиг. 19*

- а) Телескопична тръба без връзка за принадлежности:
За да освободите връзката, завъртете леко ръкохватката и я издърпайте от телескопичната тръба.
- б) Телескопична тръба с връзка за принадлежности:
За да освободите връзката, натиснете втулката за деблокиране върху телескопичната тръба и извадете ръкохватката.

Фиг. 20*

- а) Дюза без връзка за принадлежности:
За да освободите връзката, завъртете леко телескопичната тръба и изтеглете от подовата дюза.
- б) Дюза с връзка за принадлежности:
За да освободите връзката, натиснете втулката за деблокиране и извадете телескопичната тръба от подовата дюза.

Почистване и поддържане

Изпразване на контейнера за прах

Фиг. 21

За да постигнете добър резултат при смученето контейнерът за прах трябва да се изпразва след всяка процедура по смучене, но най-късно когато прахът в контейнера е достигнал до височината на маркировката.

! Внимание

- Контейнерът за прах може да се изважда само в хоризонтално положение на уреда. Ето защо оставете уреда на пода, за да можете да освободите бутона за отключване.

Фиг. 22

- а) Натиснете бутона за отключване и изтеглете контейнера за прах с помощта на ръкохватката.
- б) Свалете капака на контейнера за прах и изпразнете контейнера за прах.
- с) Поставете капака върху контейнера за прах.
- д) Отстранете евентуално наличната мръсотия под отвора за изхвърляне.
- е) Поставете контейнера за прах в уреда и го фиксирайте с прищракване.

Обслужване на системата за прахоотделяне

Вашият уред е снабден с индикация "Sensor Control". Тази функция следи постоянно дали Вашата прахосмукачка работи на оптималното си ниво на мощност. Фиг. 23

В нормален режим

Фиг. 23

Индикацията (син пръстен) мига в червено, ако филтърът от пенообразен материал трябва да се почиства. Уредът се регулира автоматично обратно на най-ниската степен на мощност.

Почистване на филтъра от пенообразен материал

Моля, изключете уреда.

Фиг. 24

- а) Отворете капака на филтъра от пенообразен материал чрез изтегляне на затварящата ръчка.
- б) Извадете филтърната касета с филтъра от пенообразен материал като държите за дръжката.
- с) Извадете филтъра от пенообразен материал от филтърната касета и изтръскайте двете части.
- д) При силно замърсяване филтърът от пенообразен материал и филтърната касета трябва да се почистват под течаща вода. Елементът може по избор да се почиства в пералня при макс. 30°C на деликатна програма и при най-ниски обороти на центрофугата.
СЪВЕТ: За защита на останалите дрехи поставяйте филтърния елемент в торбичка за пране.
- е) Оставете филтъра от пенообразен материал и филтърната касета да изсъхнат напълно за мин. 24 часа и след това поставете обратно филтъра от пенообразен материал във филтърната касета.
- ф) Поставете обратно в уреда филтърната касета с филтъра от пенообразен материал. Затворете капака на филтъра от пенообразен материал.

! Внимание

- Капакът се затваря само с поставен филтър.

При повреда

Индикацията "Sensor Control" мига и след почистването на филтъра от пенообразен материал:

Отстраняване на блокирането от отделителния елемент

Фиг. 25

- Моля, изключете уреда.
- а) Хванете капака на уреда за дръжката и отворете.
- б) Отклучете капака чрез въртене обратно на часовника и отстранете от уреда.
=> Отстранете блокирането от отделителния елемент.
- с) Поставете капака и заключете чрез въртене по посока на часовника.
=> Затворете капака на уреда.

Ако индикацията "Sensor Control" продължи да мига в червено, проверете дали дюзата, всмукателната тръба или маркуча не са запушени. И това може да доведе до активиране на индикацията "Sensor Control".

Грижа за издуващия филтър

Според модела Вашият уред е оборудван с HEPA-филтър **фиг. 26** или с микрофилтър **фиг. 28**.

Според модела Вашият уред разполага с допълнително заглушаване след HEPA-филтъра или микрофилтъра. То не трябва да се почиства.

HEPA-филтър

Можете да проверите с какъв HEPA-филтър е оборудван Вашият уред по щампата върху рамката на филтъра до артикулния номер:

- **"washable"** - може да се мие, филтърът може да се почиства.
- **Без допълнителен надпис** филтърът трябва да се сменя.

Почистване на измиващ се HEPA-филтър

HEPA-филтърът с щампа "washable" е така конструиран, че да не трябва да се сменя, ако уредът се използва по предназначение в домакинството.

За да работи прахосмукачката на оптималното й ниво на мощност, издуващият филтър трябва да се измие след една година. Филтриращото действие на филтъра се запазва, независимо от възможното оцветяване на повърхността на филтъра.

Фиг. 26*

- Отворете капака на издуващия филтър чрез натискане и завъртане на затварящата планка.
- Освободете HEPA-филтъра и го извадете от уреда.
- Изтръскайте филтриращия елемент и го измийте под течаща вода.
Елементът може по избор да се почиства в пералня при макс. 30° C на деликатна програма и при най-ниски обороти на центрофугата.
СЪВЕТ: За защита на останалите дрехи поставяйте филтриращия елемент в торбичка за пране.
- Поставете обратно в уреда HEPA-филтъра след цялостно изсъхване (мин. 24ч) и застопорете.
=> Затворете капака на издуващия филтър. При това натиснете заключването нагоре докато не прищрака.

Смяна на HEPA-филтъра

(само при уреди без измиващ се HEPA-филтър)
За да работи прахосмукачката на оптималното си ниво на мощност, HEPA-филтърът трябва да се смени след една година.

Фиг. 27*

- Отворете капака на издуващия филтър чрез натискане и завъртане на затварящата планка.
- Освободете HEPA-филтъра и го извадете от уреда.
- Изхвърлете стария HEPA-филтър като битов отпадък.
- Поставете новия HEPA-филтър в уреда и го отключете.
=> Затворете капака на издуващия филтър. При това натиснете заключването нагоре докато не прищрака.

Микрофилтър

Почистване на микрофилтъра

Микрофилтърът е така конструиран, че да не трябва да се сменя, ако уредът се използва по предназначение в домакинството.

За да работи прахосмукачката на оптималното й ниво на мощност, издуващият филтър трябва да се измие след една година. Филтриращото действие на филтъра се запазва, независимо от възможното оцветяване на повърхността на филтъра.

Фиг. 28*

- Отворете капака на издуващия филтър чрез натискане и завъртане на затварящата планка.
- Деблокирайте филтриращия елемент с филтър от пенообразен материал и микрофилтър чрез издърпване за затварящата планка и извадете от уреда.
- Извадете филтъра от пенообразен материал и микрофилтъра от рамката на филтъра.
- Изперете филтъра от пенообразен материал и микрофилтъра под течаща вода. Те могат по избор да се почистват в пералня при макс. 30° C на деликатна програма и при най-ниски обороти на центрофугата.
СЪВЕТ: За защита на останалите дрехи поставяйте филтриращия елемент в торбичка за пране.
- Поставете филтъра от пенообразен материал и микрофилтъра в рамката на филтъра едва след цялостно изсъхване (мин. 24ч).
- Поставете филтриращия елемент в уреда и фиксирайте затварящата планка с прищракане.
- Затворете капака на издуващия филтър. При това натиснете заключването нагоре докато не прищрака.

Указания за почистване

Преди всяко почистване прахосмукачката трябва да бъде изключена и мрежовия щекер изваден от контакта. Прахосмукачката и принадлежностите от пластмаса могат да бъдат почиствани с обичайните на пазара средства за почистване на пластмаси.

! Внимание:

- **Не използвайте препарат за грубо абразивно почистване, препарат за стъкло или универсален почистващ препарат. Никога не потапяйте прахосмукачката във вода.**

Правото на технически изменения е запазено.

Мы рады, что Вы остановили свой выбор на пылесосе Bosch серии Reluу`у. В настоящей инструкции по эксплуатации представлены различные модели серии Reluу`у. Поэтому возможно, что некоторые функции и принадлежности, описанные здесь, могут отсутствовать у Вашего прибора. Чтобы гарантировать оптимальный результат уборки, Вам необходимо использовать только оригинальные принадлежности Bosch, разработанные специально для Вашего пылесоса.

Сохраните инструкцию по эксплуатации. При передаче пылесоса новому владельцу не забудьте передать также инструкцию по эксплуатации.

Разверните страницы с рисунками!

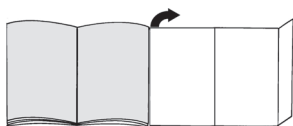

Описание прибора

- 1 Переключаемая насадка для чистки пола/ковра* (насадка может иметь те же функции, но отличаться от рисунка по внешнему виду)
- 2 Телескопическая трубка с кнопкой-ползунком без адаптера для принадлежностей*
- 3 Телескопическая трубка с муфтой-ползунком и адаптером для принадлежностей*
- 4 Всасывающий шланг
- 5 Ручка шланга
- 6 Моторный фильтр
- 7 Фиксатор для парковки трубки на задней стороне пылесоса
- 8 Крышка выпускного фильтра
- 9 Сетевой кабель
- 10 Крышка пылесоса
- 11 Крышка моторный фильтр
- 12 Выключатель с электронным регулятором мощности
- 13 Контрольный индикатор фильтра (Sensor Control)
- 14 Контейнер для сбора пыли с ручкой
- 15 Фиксатор для парковки трубки на нижней стороне пылесоса
- 16 Крышка отсека сепарации пыли (циклона)
- 17 Насадка для мягкой мебели Profi*
- 18 Щелевая насадка Profi*
- 19 Держатель для принадлежностей*
- 20 Насадка для мягкой мебели

- 21 Щелевая насадка
- 22 Щетка (для установки на насадку для мягкой мебели)*
- 23 Насадка для удаления пыли при сверлении*
- 24 Щётка для твёрдых напольных покрытий*
- 25 Турбощётка TURBO-UNIVERSAL® для полов*
- 26 Щётка для твёрдых напольных покрытий*

Специальные и дополнительные насадки

A Турбощётка TURBO-UNIVERSAL® для мягкой мебели BBZ42TB

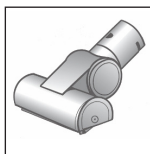

Одновременно чистит щёткой и всасывает пыль при чистке мягкой мебели, матрасов, автомобильных сидений и т. д. Особенно эффективна при удалении шерсти животных. Валик щётки приводится в движение потоком всасываемого пылесосом воздуха.

Дополнительное подключение к электросети не требуется.

B Турбощётка TURBO-UNIVERSAL® для полов BBZ102TBV

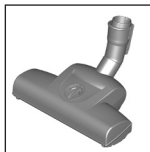

Одновременно чистит и всасывает пыль из ковров с коротким ворсом и напольных ковровых и любых других покрытий. Особенно эффективна при удалении шерсти животных. Валик щётки приводится в движение потоком всасываемого пылесосом воздуха.

Дополнительное подключение к электросети не требуется.

C Насадка для твёрдых напольных покрытий BBZ123HD

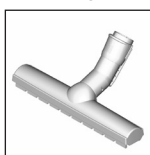

Для уборки гладких полов (паркета, кафельной или керамической плитки и т. д.)

D Насадка для твёрдых напольных покрытий BBZ124HD

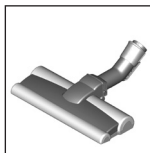

С двумя вращающимися роликовыми щётками. Для ухода за дорогими твёрдыми напольными покрытиями и оптимального удаления грубой грязи.

Подготовка к работе

Рис. 1

- Вставьте патрубок шланга во всасывающее отверстие пылесоса так, чтобы он зафиксировался со слышимым щелчком.

Рис. 2*

- а) Телескопическая трубка без адаптера для принадлежностей:
Вставьте ручку шланг в телескопическую трубку.
- б) Телескопическая трубка с адаптером для принадлежностей:
Задвиньте ручку в телескопическую трубку до ощутимой фиксации.

Рис. 3*

- а) Насадка без адаптера для принадлежностей:
Вставьте телескопическую трубку в патрубок насадки для чистки пола/ковра.
- б) Насадка с адаптером для принадлежностей:
Задвиньте телескопическую трубку в патрубок насадки для чистки пола/ковра до ощутимой фиксации.

Рис. 4*

- Нажимая на кнопку-ползунок или муфту-ползунок в направлении стрелки, разблокируйте телескопическую трубку и установите необходимую длину. Сопротивление перемещению по ковровому покрытию является минимальным при полном выдвигании телескопической трубки.

Рис. 5*

- а) Установите держатель для принадлежностей на телескопическую трубку в нужном положении.
- б) Вставьте насадку для мягкой мебели со щёткой и щелевую насадку легким нажатием сверху или снизу в держатель для принадлежностей.

Рис. 6

- Возьмитесь за вилку сетевого кабеля, вытяните кабель на нужную длину и вставьте вилку в розетку.

Рис. 7

- Включение/выключение пылесоса осуществляется нажатием выключателя.

Регулировка мощности

Рис. 8

Подходящая мощность плавно устанавливается вращением регулятора.

■ Минимальная мощность

=> для чистки деликатных материалов таких как, например, мягкая обивка мебели, занавески и т. д.

■ Средняя мощность

=> для ежедневной уборки при слабом загрязнении.

■ Максимальная мощность

=> Для очистки прочных и твёрдых напольных покрытий и при сильном загрязнении.

Уборка

! Внимание

- Насадки для чистки пола/ковра подвержены, в зависимости от качества твёрдого напольного покрытия в Вашем доме(напр., шероховатая грубая керамическая плитка), определённому износу. Поэтому необходимо регулярно проверять рабочую поверхность насадки. Изношенные, с заострившимися краями рабочие поверхности насадки могут привести к повреждению уязвимых твёрдых напольных покрытий, таких как паркет или линолеум. Производитель не несёт ответственности за возможные повреждения, которые вызваны изношенной насадкой для пола.

Рис. 9

Регулировка переключаемой насадки для чистки пола/ковра:

- для ковров и ковровых покрытий =>

- для твёрдых напольных покрытий и паркета =>

Если требуется удалить пылесосом большие частицы, следите, чтобы они всасывались по одной за раз и чтобы не забился канал насадки.

При необходимости следует поднять насадку, чтобы частицы грязи лучше засасывались пылесосом.

Уборка с использованием дополнительных принадлежностей

Рис. 10*

Установите насадки на ручку шланга или трубку:

- а) Щелевая насадка для чистки щелей, углов и т. д.
- б) Насадка для мягкой мебели для чистки мягкой мебели, штор и т. д.
- в) Насадка для мягкой мебели с установленной вставкой со щетиной для чистки оконных рам, шкафов, профилей и т. д.
По окончании уборки вставьте щелевую насадку и насадку для мягкой мебели в держатель для принадлежностей.
- д) Щелевая насадка Profi
Особенно длинная щелевая насадка для чистки щелей, углов и узких промежутков.(напр., в автомобиле, и т. д.)
- е) Насадка для мягкой мебели Profi
Для лёгкой и тщательной чистки мягкой мебели, штор и т. д.
Для очистки насадки для мягкой мебели Profi просто пропылесосьте её.
- ф) Насадка для твёрдых напольных покрытий (кафельной плитки, паркета и т. д.)

* в зависимости от комплектации

Очистка насадки для твёрдых напольных покрытий

Рис. 11*

- Для очистки насадки пропылесосьте её снизу.
- Намотавшиеся нитки и волосы разрежьте ножницами и соберите пылесосом.

Насадка для удаления пыли при сверлении

Рис. 12*

- Закрепите насадку для удаления пыли при сверлении на рукоятке и расположите её таким образом по отношению к стене, чтобы отверстие насадки находилось непосредственно над просверливаемым отверстием.
- Установите пылесос на низкий уровень мощности и затем включите его.
- Насадка для удаления пыли при сверлении будет удерживаться в требуемом положении за счёт силы всасывания. Возможно, в дальнейшем окажется необходимым увеличить мощность в зависимости от материала стены, в которой просверливается отверстие, чтобы обеспечить надёжное удаление пыли при помощи насадки. При сверлении тонкая пыль будет удаляться автоматически.

Щётка Turbo

Если ваш прибор оснащён щёткой Turbo, указания по её использованию и уходу за ней вы найдёте в прилагаемой инструкции по эксплуатации.

Рис. 13

Во время коротких перерывов в процессе уборки используйте фиксатор для парковки трубки на задней стороне прибора.

- После выключения пылесоса вставьте выступ насадки для чистки пола/ковра в фиксатор для парковки трубки.

Рис. 14

При уборке лестницы пылесос всегда должен находиться внизу, у основания лестницы. Если этого недостаточно, то пылесос можно переносить за ручку на самом пылесосе или на контейнере для сбора пыли.

После уборки

Рис. 15

- Выключите прибор.
- Выньте вилку из розетки.
- Слегка потяните за сетевой кабель и отпустите его (кабель автоматически сматывается).

Рис. 16*

- Нажатием на кнопку-ползунок в направлении, указанном стрелкой, разблокируйте трубку и сложите её.

Рис. 17

При хранении пылесоса можно использовать парковочные фиксаторы, расположенные снизу.

- Поднимите пылесос вертикально за шланг или ручку контейнера для сбора пыли.

- Вставьте выступ насадки для чистки пола/ковра в фиксатор для парковки трубки.

Разборка

Рис. 18

- Чтобы отсоединить всасывающий шланг, одновременно нажмите на оба фиксатора и извлеките шланг из всасывающего отверстия пылесоса.

Рис. 19*

- Телескопическая трубка без адаптера для принадлежностей: Для разблокировки соединения немного поверните ручку шланга и вытяните её из телескопической трубки.

- Телескопическая трубка с адаптером для принадлежностей: Для разблокировки соединения нажмите на разблокировочную муфту на телескопической трубке и извлеките ручку шланга.

Рис. 20*

- Насадка без адаптера для принадлежностей: Для разблокировки соединения немного поверните телескопическую трубку и вытяните из насадки для чистки пола/ковра.
- Насадка с адаптером для принадлежностей: Для разблокировки соединения нажмите на разблокировочную муфту и вытяните телескопическую трубку из насадки для пола/ковра.

Чистка и уход

Опорожнение контейнера для сбора пыли

Рис. 21

Для достижения хороших результатов желательно опорожнять контейнер для сбора пыли после каждой уборки, в любом случае не позднее, чем уровень пыли в контейнере достигнет специальной отметки.

! Внимание

- Контейнер для сбора пыли вынимается только при горизонтальном положении пылесоса. Поэтому следует установить пылесос на пол, чтобы разблокировать кнопку блокировки.

Рис. 22

- Нажмите кнопку блокировки и выньте контейнер для сбора пыли из пылесоса за ручку.
- Снимите крышку контейнера для сбора пыли и опорожните контейнер.
- Наденьте крышку обратно на контейнер для сбора пыли.
- При необходимости удалите грязь, скопившуюся под выпускным отверстием.
- Вставьте контейнер в пылесос и зафиксируйте до щелчка.

Уход за пылеулавливающей системой

Ваш пылесос оснащен индикатором «Sensor Control». Эта функция постоянно контролирует, работает ли пылесос на оптимальном уровне производительности. **Рис. 23**

При нормальной эксплуатации

Рис. 23

Если индикатор (синий круг) начинает мигает красным светом, это означает, что поролоновый фильтр требует очистки. Мощность пылесоса автоматически снижается до минимальной.

Очистка моторного предмоторного фильтра

Выключите пылесос.

Рис. 24

- Откройте крышку моторного фильтра, потянув защёлку.
- Выньте кассету с поролоновым фильтром за планку ручки.
- Выньте моторный фильтр из кассеты и выколотите пыль из обеих частей.
- При сильном загрязнении моторный фильтр и кассету необходимо промыть под струей воды. Или блок можно выстирать в стиральной машине при температуре не более 30 °C в режиме бережной стирки и минимальной скорости отжима.
СОВЕТ: для защиты белья в стиральной машине положите блок фильтра в мешок для стирки.
- Дайте моторному фильтру элементу и кассете полностью обсохнуть в течение минимум 24 часов и установите моторный фильтр обратно в кассету.
- Вставьте кассету с моторным фильтром обратно в пылесос. Закройте крышку моторного фильтра.

Внимание

- Крышка закрывается только при установленном фильтре.

В случае неисправности

Индикатор «Sensor Control» мигает даже после очистки поролонового фильтра:

Удалите возможное засорение из сепаратора (циклона)

Рис. 25

- Выключите пылесос.
- Откройте крышку пылесоса потянув за её выступы.
 - Разблокируйте крышку, поворачивая её против часовой стрелки, и выньте из пылесоса.
=> Удалите засорение из сепаратора.
 - Наденьте крышку и зафиксируйте, повернув её по часовой стрелке.
=> Закройте крышку пылесоса.

Если индикатор «Sensor Control» продолжает мигать красным, проверьте, не засорены ли насадка, всасывающая трубка или всасывающий шланг. Это также может быть причиной срабатывания индикатора «Sensor Control».

Уход за выпускным фильтром

В зависимости от исполнения Ваш пылесос может быть оснащен или НЕРА-фильтром **рис. 26**, или микрофильтром **рис. 28**.

В зависимости от исполнения Ваш пылесос имеет дополнительную шумоизоляцию после НЕРА-фильтра или микрофильтра. Её очищать не требуется.

НЕРА-фильтр

Тип Нера-фильтра, входящего в комплект пылесоса, указан на этикетке на рамке фильтра рядом с номером для заказа:

- «washable» - моющийся, допускается очистка фильтра.
- Если дополнительные указания отсутствуют, фильтр подлежит замене.

Очистка моющегося НЕРА-фильтра

При надлежащем использовании пылесоса замена Нера-фильтра с маркировкой «washable» в домашнем хозяйстве не требуется.

Для обеспечения оптимального уровня мощности рекомендуется промыть фильтр через год эксплуатации пылесоса. Функциональность этого фильтра сохраняется даже при возможном изменении цвета поверхности фильтра.

Рис. 26*

- Откройте крышку выпускного фильтра, нажав и потянув за защёлку.
- Потянув за защёлку, разблокируйте НЕРА-фильтр и выньте из пылесоса.
- Выколотите пыль из фильтрующего элемента и промойте под струей воды.
Или блок можно выстирать в стиральной машине при температуре не более 30 °C в режиме бережной стирки и минимальной скорости отжима.
СОВЕТ: для защиты белья в стиральной машине положите блок фильтра в мешок для стирки.
- После того, как НЕРА-фильтр высохнет (мин. 24 ч), установите его обратно в пылесос и зафиксируйте.

=> Закройте крышку выпускного фильтра. При этом отожмите защёлку вверх, так чтобы она зафиксировалась со слышимым щелчком.

Замена Нера-фильтра

(только для пылесоса без моющегося НЕРА-фильтра)

Для обеспечения оптимального уровня мощности рекомендуется заменить НЕРА-фильтр через год эксплуатации пылесоса.

* в зависимости от комплектации

Рис. 27*

- Откройте крышку выпускного фильтра, нажав и потянув за защелку.
- Потянув за защелку, разблокируйте HEPA-фильтр и выньте из пылесоса.
- Старый HEPA-фильтр утилизируйте вместе с бытовым мусором.
- Вставьте новый HEPA-фильтр в пылесос и зафиксируйте.
=> Закройте крышку выпускного фильтра. При этом отожмите защелку вверх, так чтобы она зафиксировалась со слышимым щелчком.

Микрофильтр**Очистка микрофильтра**

При надлежащем использовании пылесоса в домашнем хозяйстве замена микрофильтра не требуется.

Для обеспечения оптимального уровня мощности рекомендуется промыть фильтр через год эксплуатации пылесоса. Функциональность этого фильтра сохраняется даже при возможном изменении цвета поверхности фильтра.

Рис. 28*

- Откройте крышку выпускного фильтра, нажав и потянув за защелку.
- Разблокируйте блок фильтра с поролоновым фильтром и микрофильтром, потянув за защелку, и выньте его из пылесоса.
- Выньте поролоновый фильтр и микрофильтр из рамки.
- Промойте поролоновый фильтр и микрофильтр под струей воды. Или их можно в стиральной машине при температуре не более 30 °C в режиме бережной стирки и минимальной скорости отжима.
СОВЕТ: для защиты белья в стиральной машине положите блок фильтра в мешок для стирки.
- После того, как поролоновый фильтр и микрофильтр высохнут (мин. 24 ч), установите их в рамку фильтра.
- Вставьте блок фильтра обратно в пылесос и зафиксируйте защелки.
- Закройте крышку выпускного фильтра. При этом отожмите защелку вверх, так чтобы она зафиксировалась со слышимым щелчком.

Указания по очистке

Перед каждой чистой пылесоса выключайте его и вынимайте вилку сетевого кабеля из розетки. Пылесос и пластмассовые принадлежности можно чистить обычными средствами для чистки пластмассы.

Внимание:

- **Не используйте абразивные чистящие средства, средства для мытья стёкол или универсальные моющие средства. Не погружайте пылесос в воду.**

Оставляем за собой право на внесение технических изменений.

Ne bucurăm că v-ați decis să achiziționați un aspirator Bosch din seria Relyy'y.

În aceste instrucțiuni de utilizare sunt prezentate diverse modele Relyy'y. De aceea, este posibil ca nu toate particularitățile de dotare descrise și toate funcțiile să existe la modelul dumneavoastră. Trebuie să utilizați numai accesorii originale Bosch, care au fost dezvoltate special pentru aspiratorul dumneavoastră, pentru a obține cel mai bun rezultat la aspirare.

Vă rugăm să păstrați instrucțiunile de utilizare. În cazul predării aspiratorului unei terțe persoane, vă rugăm să înmânați totodată și instrucțiunile de utilizare.

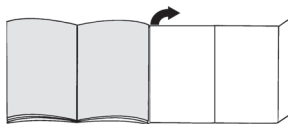
Vă rugăm să deschideți la paginile cu imagini!**Descrierea aparatului**

- 1 Perie comutabilă pentru podele* (vizualizarea periei poate fi diferită la același mod de funcționare în funcție de imagine)
- 2 Tub telescopic cu buton glisor fără legătură pentru accesorii*
- 3 Tub telescopic cu manșetă de glisare și cu legătură pentru accesorii*
- 4 Furtun de aspirare
- 5 Mâner
- 6 Filtru de spumă
- 7 Dispozitiv auxiliar de fixare, pe partea din spate a aparatului
- 8 Capac filtru pentru aerul evacuat
- 9 Cablu de legătură la rețea
- 10 Capacul aparatului
- 11 Capac filtru de spumă
- 12 Buton de pornire/ oprire cu regulator electronic al puterii de aspirare
- 13 Afișaj control filtru (Sensor Control)
- 14 Recipient de praf cu mâner de transport
- 15 Dispozitiv auxiliar pentru așezare pe partea inferioară a aparatului
- 16 Capac sită pentru scame
- 17 Duză Profi pentru tapiserie*
- 18 Duză Profi pentru locuri înguste*
- 19 Suport de accesorii*
- 20 Duză pentru tapiserie
- 21 Duză pentru locuri înguste
- 22 Coroană cu peri (pentru montare pe duza pentru tapiserie)*
- 23 Duză pentru găurit*

* în funcție de dotare

- 24 Perie pentru gresie / parchet*
- 25 Perie pentru podele TURBO-UNIVERSAL®*
- 26 Perie pentru gresie / parchet*

Piese de schimb și accesorii speciale

A Perie pentru tapiserie TURBO-UNIVERSAL® BBZ42TB

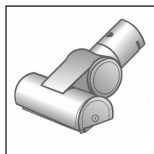

Perierea și aspirarea mobilei capitonate, saltelelor, scaunelor auto etc. într-o singură etapă de lucru. Recomandată și pentru aspirarea părului lăsat de animalele de casă. Acționarea periei circulare se realizează prin intermediul curentului de aspirare al aspiratorului. Nu este necesar niciun racord electric.

B Perie pentru podele TURBO-UNIVERSAL® BBZ102TBB



Perierea și aspirarea covoarelor și mochetelor cu peri scurți, respectiv pentru toate pardoselile într-o singură etapă de lucru. Recomandată și pentru aspirarea părului lăsat de animalele de casă. Acționarea periei circulare se realizează prin intermediul curentului de aspirare al aspiratorului. Nu este necesar niciun racord electric.

C Peria pentru gresie / parchet BBZ123HD

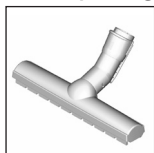

Pentru aspirarea podelelor lucioase (Parchet, gresie, teracotă,...)

D Peria pentru gresie / parchet BBZ124HD



Cu 2 role cu perie rotative Pentru întreținerea pardoselilor dure de calitate și pentru o captare mai bună a murdăriei grosiere.

Punerea în funcțiune

Fig. 1

- Introduceți și cuplați cu zgomot perceptibil ștuțul furtunului de aspirare în deschiderea de aspirare a aparatului.

Fig. 2*

- a) Tub telescopic fără legătură pentru accesorii: Glisați mânerul în tubul telescopic.
- b) Tub telescopic cu legătură pentru accesorii: Glisați mânerul până la fixare în tubul telescopic.

Fig. 3*

- a) Duză fără legătură pentru accesorii: Introduceți tubul telescopic în ștuțul periei pentru podele.
- b) Duză cu legătură pentru accesorii: Împingeți tubul telescopic până la cuplarea în ștuțul duzei pentru podele.

Fig. 4*

- Prin acționarea tastei de împingere sau a manșetei de glisare în direcția săgeții, deblocați țeava telescopică și reglați lungimea dorită. Rezistența de glisare pe covor este cea mai scăzută când tubul telescopic este extins complet.

Fig. 5*

- a) Introduceți suportul de accesorii în poziția dorită pe tubul telescopic.
- b) Așezați duza pentru tapiserie cu coroana cu peri și duza pentru locuri înguste de sus, respectiv de jos cu puțină apăsare în suportul pentru accesorii.

Fig. 6

- Apucați cablul de conectare la rețea de ștecher, trageți la lungimea dorită și introduceți ștecherul în priză.



Fig. 7

- Porniți sau opriți aspiratorul prin apăsare pe tasta de pornire/oprire.

Reglarea puterii de aspirare

Fig. 8

Prin rotirea butonului de reglaj, se poate regla progresiv forța de aspirare dorită.

- Domeniul de putere scăzută  => Pentru aspirarea materialelor sensibile, de ex. tapiserie sensibilă, perdele etc.
- Domeniul de putere medie  => Pentru curățarea zilnică în cazul unui grad redus de murdărie.
- Domeniul de putere ridicată  => Pentru curățarea mochetelor robuste, a podelelor dure și în cazul unui grad înalt de murdărie.

Aspirarea

! Atenție

- În funcție de structura podelei (de ex. gresie aspră, rustică), periile pentru podele sunt supuse unei anumite uzuri. De aceea, trebuie să verificați la intervale regulate talpa duzei. Tălpile care sunt uzate și prezintă muchii ascuțiți pot provoca deteriorări pe dușumelele sensibile cum sunt parchetul sau linoleumul. Producătorul nu răspunde pentru eventuale deteriorări cauzate de periile pentru podele uzate.

Fig. 9

Reglarea periei comutabile pentru podele:

- Covoare și mochete =>
- Pardoseală dură / parchet =>



Dacă aspirați particule mai mari, aveți în vedere să le aspirați succesiv și cu precauție, pentru a nu înfunda canalul de aspirare al periei pentru podele. Dacă este cazul trebuie să ridicați duza, pentru a putea aspira mai bine particulele de murdărie.

Aspirarea cu accesoriile suplimentare

Fig. 10*

Introduceți duzele pe tubul de aspirare sau mâner, în funcție de necesități:

- a) Duza pentru locuri înguste, utilă în aspirarea în rosturi și colțuri etc.
- b) Duza pentru tapiserie, utilă în aspirarea capitonajelor de mobilă, draperiilor etc.
- c) Duza pentru tapiserie cu coroana cu peri montată, pentru aspirarea ramelor de fereastră, dulapurilor, profilelor etc.
După folosire, așezați duza pentru locuri înguste și duza pentru tapiserie din nou în suportul pentru accesorii.
- d) Duză Profi pentru locuri înguste
Duză pentru locuri înguste extralungă pentru curățare în spații înguste, colțuri și interstii, de ex. în autoturism etc.
- e) Duză Profi pentru tapiserie
Pentru curățarea ușoară și temeinică a capitonajului mobilei, perdelelor etc.
Pentru curățare, aspirați pur și simplu duza Profi pentru tapiserie cu mânerul.
- f) Perie pentru suprafețe dure, pentru aspirarea pardoselilor dure (gresie, parchet etc.)

Curățarea periei pentru gresie / parchet

Fig. 11*

- a) Pentru curățarea duzei, aspirați-o de jos.
- b) Tăiați cu o foarfecă firele și părul înfășurate și aspirați resturile.

Duză pentru găurit

Fig. 12*

- Fixați duza pentru găurit la mâner și plasați astfel la perete, încât deschiderea găurii duzei să fie așezată direct deasupra găurii de alezat.
- Reglați aparatul pe nivelul de putere cel mai mic și apoi conectați.
- Duza pentru găurit este menținută prin puterea de aspirare în poziția dorită. Este recomandat eventual să reglați mai târziu puterea pe o treaptă mai mare, în funcție de natura suprafeței peretelui de găurit, pentru a asigura fixarea duzei pentru găurit.
La găurire, praful fin este aspirat automat.

Turboperie

Dacă aparatul dumneavoastră este dotat cu o turboperie, găsiți indicațiile referitoare la utilizare și întreținere în instrucțiunile de utilizare atașate.

Fig. 13

În cazul pauzelor scurte puteți folosi dispozitivul auxiliar de fixare, de pe partea din spate a aparatului.

- După oprirea aparatului, glisați cârligul periei pentru podele în suportul de agățare.

Fig. 14

În cazul aspirării treptelor, este necesară poziționarea aparatului la capătul de jos al acestora. Dacă nu ajunge, aparatul poate fi transportat și de mânerul de transport sau de mânerul cutiei de praf.

După aspirare

Fig. 15

- Opriți aparatul.
- Scoateți ștecherul din priză.
- Trageți scurt cablul de legătură la rețea și eliberați-l. (Cabluul se înfășoară automat.)

Fig. 16*

- Prin acționarea butonului glisor în direcția săgeții, deblocați tubul telescopic și comprimați-l.

Fig. 17

Pentru așezarea aparatului puteți utiliza dispozitivul auxiliar pentru așezare, de pe partea de jos a aparatului.

- a) Așezați aparatul pe verticală de furtun sau de mânerul recipientului de praf.
- b) Glisați cârligul de la peria pentru podele în dispozitivul auxiliar pentru așezare.

Demontare

Fig. 18

- Pentru înlăturarea furtunului de aspirare, comprimați cele două ciocuri de fixare și extrageți furtunul din deschiderea de aspirare a aparatului.

Fig. 19*

- a) Tub telescopic fără legătură pentru accesorii:
Pentru desfacerea îmbinării, rotiți puțin mânerul și scoateți-l din tubul telescopic.
- b) Tub telescopic cu legătură pentru accesorii:
Pentru desfacerea îmbinării, apăsați butonul de deblocare de la tubul telescopic și scoateți mânerul.

Fig. 20*

- a) Duză fără legătură pentru accesorii:
Pentru desfacerea îmbinării, rotiți puțin tubul telescopic și scoateți-l din peria pentru podele.
- b) Duză cu legătură pentru accesorii:
Pentru desfacerea îmbinării, apăsați butonul de deblocare și scoateți tubul telescopic din peria pentru podele.

Întreținerea & curățarea

Golirea recipientului de praf

Fig. 21

Pentru a obține un rezultat bun al aspirării, recipientul de praf trebuie golit după fiecare aspirare, cel mai târziu totuși atunci când praful din recipient a ajuns într-un punct la marcaj.

! Atenție

- Recipientul de praf poate fi scos numai în poziție orizontală a aparatului. Astfel, așezați aparatul pe podea, pentru a desface închizătoarea tastei de deblocare.

Fig. 22

- a) Apăsăți tasta de deblocare și scoateți din aparat recipientul de praf cu ajutorul mânerului.
- b) Scoateți capacul recipientului de praf și goliți recipientul de praf.
- c) Așezați capacul pe recipientul de praf.
- d) Îndepărtați murdăria eventuală existentă sub orificiul de evacuare.
- e) Introduceți recipientul de praf în aparat și înclichetați-l până se aude zgomotul caracteristic.

Întreținerea sistemului de separare a prafului

Aparatul dumneavoastră este dotat cu un afișaj Sensor Control. Această funcție supraveghează permanent dacă aspiratorul dvs. lucrează la nivelul de putere optim. Fig. 23

În regim de funcționare normală

Fig. 23

Afișajul (cerc albastru) se aprinde intermitent în roșu când filtrul de spumă trebuie curățat. Aparatul este readus automat la cea mai redusă treaptă de putere.

Curățarea filtrului de spumă

Vă rugăm deconectați aparatul.

Fig. 24

- a) Deschideți capacul filtrului de spumă trăgând de maneta de blocare
- b) Scoateți caseta filtrului cu filtrul de spumă de la ec-lisa de prindere.
- c) Scoateți filtrul de spumă din caseta filtrului și curățați ambele piese prin batere.
- d) Dacă murdăria este puternică, filtrul de spumă și caseta filtrului trebuie curățate sub jet de apă. Ansamblul poate fi curățat opțional în mașina de spălat rufe, la o temperatură maximă de 30°C, la un ciclu de spălare protector și la cea mai redusă treaptă a turației de centrifugare.
SUGESTIE: Puneți ansamblul într-un saculeț de rufe pentru a proteja restul rufelor.
- e) Lăsați materialul spongios de filtrare și caseta filtrului să se usuce complet min. 24 de ore și apoi reintroduceți filtrul de spumă în caseta filtrului.
- f) Introduceți caseta filtrului cu filtrul de spumă înapoi în aparat. Închideți capacul filtrului de spumă.

! Atenție

- Capacul se închide doar cu sacul de filtrare introdus.

În cazul unui incident

Afișajul Sensor Control se aprinde intermitent și după curățarea filtrului de spumă:

Îndepărtarea blocajului de la unitatea de separare

Fig. 25

- Vă rugăm deconectați aparatul.
- a) Prindeți capacul aparatului de decupajul mânerului și deschideți.
- b) Deblocați capacul prin rotire în sens anti-orar și scoateți-l din aparat.
=> Îndepărtați blocajul de la unitatea de separare.
- c) Așezați capacul și blocați-l prin rotire în sensul acelor de ceasornic.
=> Închideți capacul aparatului.

Dacă afișajul Sensor Control continuă să se aprindă intermitent în roșu, verificați dacă peria, tubul sau furtunul de aspirare sunt înfundate. Și acest lucru poate duce la declanșarea afișajului Sensor Control.

Îngrijirea filtrului pentru aerul evacuat

În funcție de dotare, aparatul dumneavoastră este echipat fie cu un filtru Hepa fig. 26, fie cu un microfiltru fig. 28.

În funcție de versiune, aparatul dumneavoastră dispune de o izolație fonică suplimentară conform filtrului Hepa sau microfiltrului - Aceasta nu trebuie curățată.

Filtrul Hepa

Puteți afla cu ce filtru Hepa este echipat aparatul dumneavoastră pe marcajul imprimat pe cadrul filtrului, lângă numărul de comandă:

- "washable" - se spală, filtrul poate fi curățat.
- **Fără marcaj imprimat suplimentar** filtrul trebuie înlocuit.

Curățarea filtrului Hepa care se poate spăla

Filtrul Hepa cu marcajul imprimat "se spală" este configurat astfel încât nu trebuie schimbat dacă aparatul este utilizat în regim casnic, conform destinației sale. Pentru ca aspiratorul să funcționeze la nivelul optim de putere, filtrul pentru aerul evacuat trebuie spălat după un an. Efectul de filtrare se păstrează, chiar dacă se observă o colorare a suprafeței sale.

Fig. 26

- a) Deschideți capacul filtrului pentru aerul evacuat prin apăsare și tragere de lamela de închidere.
- b) Deblocați filtrul Hepa și scoateți-l din aparat.
- c) Bateți unitatea de filtru și spălați-o sub jet de apă. Ansamblul poate fi curățat opțional în mașina de spălat rufe, la o temperatură maximă de 30°C, la un ciclu de spălare protector și la cea mai redusă treaptă a turației de centrifugare.
SUGESTIE: Puneți ansamblul într-un săculeț de rufe pentru a proteja restul rufelor.
- d) Introduceți și blocați filtrul HEPA înapoi în aparat numai după uscarea completă (min. 24 de ore).
=> Închideți capacul filtrului pentru aerul evacuat. Pentru aceasta, apăsați zăvorul în sus până când se cuplează cu zgomot.

Schimbarea filtrului Hepa

(numai la aparatele fără filtru Hepa care se poate spăla) Pentru ca aspiratorul să funcționeze la nivelul optim de putere, filtrul HEPA trebuie schimbat după un an.

Fig. 27

- a) Deschideți capacul filtrului pentru aerul evacuat prin apăsare și tragere de lamela de închidere.
- b) Deblocați filtrul Hepa și scoateți-l din aparat.
- c) Eliminați în mod ecologic vechiul filtru HEPA la gunoierul menajer.
- d) Introduceți și blocați noul filtru HEPA în aparat.
=> Închideți capacul filtrului pentru aerul evacuat. Pentru aceasta, apăsați zăvorul în sus, până când se cuplează cu zgomot.

Microfiltrul

Curățarea microfiltrului

Microfiltrul este configurat astfel încât nu trebuie schimbat dacă aparatul este utilizat în regim casnic, conform destinației sale.

Pentru ca aspiratorul să funcționeze la nivelul optim de putere, filtrul pentru aerul evacuat trebuie spălat după un an. Efectul de filtrare se păstrează, chiar dacă se observă o colorare a suprafeței sale.

Fig. 28

- a) Deschideți capacul filtrului pentru aerul evacuat prin apăsare și tragere de lamela de închidere.
- b) Deblocați unitatea de filtru cu materialul spongios de filtrare și microfiltrul prin tragere de lamela de închidere și extrageți-o din aparat.
- c) Extrageți materialul spongios de filtrare și microfiltrul din cadrul de filtrare.
- d) Spălați materialul spongios de filtrare și microfiltrul sub jet de apă. Opțional, acestea pot fi spălate în mașina de spălat rufe la un ciclu de spălare protector, la o temperatură maximă de 30°C și la cea mai redusă treaptă a turației de centrifugare
SUGESTIE: Puneți ansamblul într-un săculeț de rufe pentru a proteja restul rufelor.
- e) Introduceți materialul spongios de filtrare și microfiltrul înapoi în cadrul de filtrare numai după uscarea completă (min. 24 de ore).
- f) Introduceți unitatea de filtru în aparat și lăsați lamelele de închidere să se cupleze cu zgomot.
- g) Închideți capacul filtrului pentru aerul evacuat. Pentru aceasta, apăsați zăvorul în sus până când se cuplează cu zgomot.

Indicații de curățare

Înainte de fiecare curățare a aspiratorului, acesta trebuie deconectat și ștecherul trebuie scos din priză. Aspiratorul și accesoriile din material plastic pot fi întreținute cu ajutorul unui produs obișnuit din comerț pentru curățat materiale plastice.

! Atenție:

- **Nu folosiți detergenți abrazivi, produse pentru curățat sticlă sau produse de curățat universale. Nu scufundați niciodată aspiratorul în apă.**

Ne rezervăm dreptul la modificări tehnice.

Ми раді, що Ви обрали пилосос серії Relyu'у від Bosch.

Цю інструкцію з експлуатації було складено для різних моделей Relyu'у. Тому може статися, що не все описане устаткування та функції стосуються Вашої моделі. Щоб досягти найкращих результатів прибирання рекомендуємо застосовувати лише оригінальне приладдя від Bosch, що було спеціально розроблено для Вашого пилососу.

Зберігайте інструкцію з експлуатації. При передачі пилососа третій особі передавайте інструкцію з експлуатації разом з ним.

Розгорніть сторінки з малюнками!

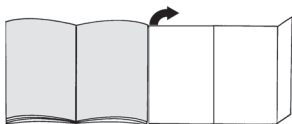

Загальні характеристики пилососа

- 1 Насадка для підлоги з перемикачем* (ззовні насадка за тієї ж функціональності може відрізнитися від зображеної на малюнку)
- 2 Трубка телескопічна з пересувною кнопкою і без адаптера для приладдя*
- 3 Трубка телескопічна зі зсувною манжетою та адаптером для приладдя*
- 4 Всмоктувальний шланг
- 5 Ручка
- 6 Пористий фільтр
- 7 Кріплення на нижньому боці пилососа для паркування між прибираннями
- 8 Кришка випускного фільтру
- 9 Кабель живлення
- 10 Кришка приладу
- 11 Кришка Пористий фільтр
- 12 Вимикач з електронним регулятором потужності всмоктування
- 13 Контрольна індикація фільтру (функція "Sensor Control")
- 14 Контейнер з ручкою для пилу
- 15 Фіксатори для паркування на нижньому боці пилососа
- 16 Захисна панель фільтрувальної сітки для волокон
- 17 Насадка Profi для м'яких меблів*
- 18 Насадка Profi для щілин*
- 19 Тримач для насадок*
- 20 Насадка для м'яких меблів
- 21 Насадка для щілин
- 22 Щітка (для встановлення на насадку для м'яких меблів)*
- 23 Насадка для свердління*
- 24 Насадка для твердої підлоги*

25 Щітка для підлоги TURBO-UNIVERSAL®*

26 Насадка для твердої підлоги*

Запасні частини та спеціальне обладнання

A Щітка TURBO-UNIVERSAL® для м'яких меблів BBZ42TB

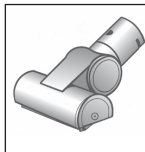

Однчасне чищення щіткою та збирання пилу з м'яких меблів, матраців, сидінь авто і т.д. Особливо зручна при чищенні від шерсті тварин. Щітка приводиться в дію потоком повітря пилососу. Електричне живлення їй не потрібне.

B Щітка TURBO-UNIVERSAL® для підлоги BBZ102TBV



Однчасне чищення щіткою та всмоктування пилу на килимах та килимових покриттях із коротким ворсом або інших схожих ерхнях. Особливо підходить для чищення від шерсті тварин. Щітка приводиться в дію потоком повітря пилососу. Електричне живлення їй не потрібне.

C Насадка для твердої підлоги BBZ123HD

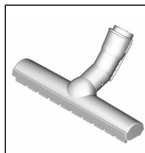

Для чищення гладенької підлоги (паркет, плитка, теракота...)

D Насадка для твердої підлоги BBZ124HD

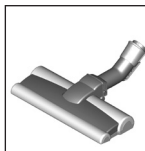

Ома очищувальними валиками, що обертаються. Для догляду за цінними твердими покриттями та кращого всмоктування грубого сміття.

Підготовка до роботи

Мал. 1

- Вставте штуцер всмоктувального шланга в гніздо пилозбірника приладу до чутного звуку фіксації.

Мал. 2*

- Телескопічна трубка без адаптера для приладдя: Вставте ручку в телескопічну трубку.
- Телескопічна трубка з адаптером для приладдя: Вставте ручку в телескопічну трубу, щоб спрацював фіксатор.

Мал. 3*

- a) Насадка без адаптера для приладдя:
Вставте телескопічну трубку в патрубок насадки для підлоги.
- b) Насадка з адаптером для приладдя:
Вставте телескопічну трубу в патрубок насадки для підлоги та поверніть.

Мал. 4*

- Натиснувши на пересувну кнопку або зсунув манжету в напрямку, показаному стрілкою, розблокуйте телескопічну трубку та встановіть бажану довжину. При повністю витягнутій телескопічній трубці опір пересування по килиму найменший.

Мал. 5*

- a) Встановіть тримач для насадок у телескопічну трубку в потрібному положенні.
- b) Легким натисканням знизу або зверху встановіть у тримач насадку для м'яких меблів зі щіткою та насадку для щілин.

Мал. 6

- Візьміть шнур живлення за вилку, витягніть на потрібну довжину та вставте вилку в розетку.



Мал. 7

- Пилосос вмикається і вимикається натисканням на кнопку увімкнення/вимкнення.

Регулювання потужності всмоктування

Мал. 8

Повертанням регулювальної кнопки можна плавно встановити потрібну потужність всмоктування.



- Режим слабкого всмоктування 
=> Для чищення делікатних матеріалів, наприклад, м'яких меблів, гардин тощо.
- Режим середньої потужності всмоктування 
=> Для щоденного чищення при незначних забрудненнях.
- Режим потужного всмоктування 
=> Для чищення сильно забрудненого килимового покриття, твердої підлоги та при стійкому забрудненні.

Чищення

Увага

- Покриття насадки для підлоги зношується в залежності від властивостей Вашої твердої підлоги наприклад, шорстка, фактурна плитка). Тому Вам потрібно регулярно перевіряти нижню (контактну) частину насадки. Зношена нижня частина насадки гострими краями може пошкодити легкоушкоджувані поверхні підлоги, наприклад, паркет або лінолеум. Виробник не відповідає за можливі збитки, спричинені зношеною насадкою для підлоги.

Мал. 9

- Регулювання насадки для підлоги з перемикачем:
- для килимів та килимових покриттів => 
 - для твердої підлоги або паркету => 

Якщо необхідно зібрати пилососом великі частини сміття, стежте, щоб всмоктування відбувалося поступово та обережно, аби не забився всмоктувальний канал насадки.

За необхідності потрібно трохи підняти насадку, щоб частки бруду всмоктувались краще.

Чищення з додатковим обладнанням

Мал. 10*

Вставте ручку або трубку в потрібну насадку:

- a) Насадка для щілин: для чищення в щілинах, кутках тощо.
- b) Насадка для м'яких меблів: для чищення м'яких меблів, гардин тощо.
- c) Насадка для м'яких меблів з установленою щіткою: для чищення віконних рам, шаф, профілів тощо.
Після використання знову встановіть у тримач насадки для щілин та для м'яких меблів.
- d) Насадка Profi для щілин*
Надзвичайно довга насадка для щілин для чищення щілин, кутів та площин в обмеженому просторі, наприклад, в автомобілі.
- e) Насадка Profi для м'яких меблів
Для легкого та ретельного чищення м'яких меблів, порт'єр тощо.
- f) М'яка щітка для корпусних меблів
Для чищення віконних рам, шаф, профілів тощо.
- g) Насадка для твердої підлоги для чищення твердого покриття (плитки, паркету тощо)

Очищення насадки для твердої підлоги

Мал. 11*

- a) Насадку слід очищати всмоктуванням знизу.
- b) Розріжте ножицями нитки та волосся, що намоталися на щітку, та зберіть їх всмоктуванням.

Насадка для свердління

Мал. 12*

- Закріпіть насадку для свердління на ручці та приставте до стіни так, щоб місце свердління опинилося прямо навпроти отвору на насадці.
- Встановіть найменшу потужність всмоктування та увімкніть пилосос.
- Насадка для свердління триматиметься на місці завдяки силі всмоктування. Аби насадка для свердління міцно трималася, можливо доведеться збільшити потужність, це залежить від якості поверхні стіни.
Під час свердління увесь дрібний пил всмоктуватиметься.

Щітка "Turbo"

Якщо Ваш пилосос оснащений щіткою "Turbo", то порядок її використання та обслуговування Ви знайдете у інструкції до щітки.

Мал. 13

Під час коротких перерв у роботі можна користуватися кріпленням для паркування, яке знаходиться на тильному боці пилососа.

- Після вимкнення пилососа вставте гачок насадки для підлоги у кріплення для паркування.

Мал. 14

Прибираючи сходи, завжди розташуйте прилад внизу перед сходами. Якщо цього недостатньо, пилосос можна перенести за ручку для транспортування або за ручку контейнера для пилу.

Після прибирання

Мал. 15

- Вимкніть прилад.
- Витягніть кабель живлення.
- Легко потягніть за кабель живлення та відпустіть його. (Він автоматично змотається).

Мал. 16*

- Натиснувши на рухому кнопку в напрямку, показаному стрілкою, розблокуйте телескопічну трубку та складіть її.

Мал. 17

Для зберігання пилососа можна використовувати фіксатори для паркування, які знаходяться на нижньому боці пилососа.

- Поставте прилад вертикально, взявшись за шланг або ручку контейнера для пилу.
- Вставте насадку для підлоги гачком у фіксатори для паркування.

Демонтаж

Мал. 18

- Для того щоб вийняти всмоктувальний шланг, натисніть одночасно на обидві фіксуючі заціпки та витягніть шланг з гнізда пилососа.

Мал. 19*

- Телескопічна трубка без адаптера для приладдя: Для від'єднання трохи поверніть ручку та витягніть із телескопічної трубки.
- Телескопічна трубка з адаптером для приладдя: Для від'єднання трохи поверніть телескопічну муфту на телескопічній трубі та витягніть трубку за ручку.

Мал. 20*

- Насадка без адаптера для приладдя: Для від'єднання трохи поверніть телескопічну трубку та витягніть її з насадки для підлоги.
- Насадка з адаптером для приладдя: Для від'єднання натисніть на розблокувальну муфту та витягніть телескопічну трубку з насадки для підлоги.

Чищення і догляд

Спорожніть контейнер для пилу

Мал. 21

Для досягнення кращих результатів, бажано спорожнювати контейнер після кожного прибирання, в будь-якому випадку – не пізніше, коли пил хоча б в одній точці контейнера досягне маркування.

Увага

- Контейнер для пилу можна виймати, лише коли прилад знаходиться в горизонтальному положенні. Тому, перш ніж натиснути на педаль розблокування, поставте пилосос на підлогу.

Мал. 22

- Натисніть на педаль розблокування й витягніть за ручку контейнер для пилу.
- Зніміть кришку з контейнера для пилу та спорожніть його.
- Встановіть кришку на контейнер для пилу.
- Видаліть бруд, який міг накопичитись біля вихідного отвору.
- Вставте контейнер для пилу в пилосос та зафіксуйте з характерним клацанням.

Обслуговування системи відведення пилу

Ваш прилад обладнаний індикатором Sensor Control. Ця функція забезпечує постійний контроль над оптимальним рівнем потужності під час роботи пилососа. Мал. 23

У звичайному режимі

Мал. 23

Індикатор (синє кільце) блимає червоним, якщо потрібно почистити пористий фільтр. Пилосос автоматично встановлюється на найнижчу ступінь потужності.

Чищення пористого фільтру

Вимкніть прилад.

Мал. 24

- Потягніть за важіль-засочку та відкрийте кришку пористого фільтру.
- Вийміть касетний фільтр з пористим фільтром, потягнувши за спеціальні вухка.
- Вийміть пористий фільтр з касетного фільтру і витрусіть обидві частини.
- При сильному забрудненні потрібно промити пористий і касетний фільтри під проточною водою. Виріб можна додатково прати при макс. 30°C в делікатному режимі і при найменшому числі обертів віджимання у пральній машині.

ПОРАДА: для захисту решти білизни періть фільтр-систему у спеціальному мішечку для прання.

- e) Фільтрувальну пористу вкладку і касетний фільтр залишіть сохнути мін. 24 години і потім знову вставте вкладку в касетний фільтр.
- f) Касетний фільтр з пористою вкладкою знову вставте в прилад. Закрийте кришку пористого фільтру.

! Увага

- Кришка закривається лише з установленим фільтром.

У випадку несправності

Індикатор Sensor Control блимає також після чищення пористого фільтру:

видалить засмічення з сепаратору

Мал. 25

- Вимкніть прилад.
- a) Відкрийте кришку приладу за допомогою ручки-жолобка.
- b) Розблокуйте захисну панель, повернувши її проти годинникової стрілки, та вийміть з пілососа.
=> Видалить засмічення з сепаратора.
- c) Установіть захисну панель та зафіксуйте її, повернувши за годинниковою стрілкою.
=> Закрийте кришку приладу.

Якщо індикатор Sensor Control продовжує блимати червоним, перевірте, чи не засмічені сопла, труба всмоктування або шланг. Це також може призвести до спрацьовування індикатора Sensor Control.

Догляд за випускним фільтром

Залежно від виконання Ваш прилад обладнаний фільтром "HEPA" мал. 26 або мікрофільтром мал. 28. Залежно від моделі приладу, після фільтру HEPA або мікрофільтру можлива наявність шумоізоляції – її не потрібно чистити.

Фільтр "HEPA"

Яким фільтром "HEPA" обладнано Ваш прилад, можна визначити по відтиску на рамі фільтру поруч з номером замовлення:

- **"washable"** – фільтр можна мити.
- **Додатково нічого не надруковано** фільтр потрібно замінити.
-

Очищення фільтру "HEPA", що миється.

Фільтр "HEPA" з позначкою "washable" має таку конструкцію, що його не потрібно міняти, якщо прилад використовується за призначенням в домашньому господарстві.

Щоб пілосос працював на своєму оптимальному рівні потужності, випускний фільтр потрібно мити щороку. Його фільтруюча дія залишається незмінною, незалежно від можливої зміни кольору поверхні.

Мал. 26*

- a) Відкрийте кришку випускного фільтру, натиснувши на ручку-засув та потягнувши за неї.
- b) Розблокуйте фільтр "HEPA" та вийміть його з пілососа.
- c) Витрусіть фільтр-систему та промийте під проточною водою.
Елементи системи можна додатково прати в пральній машині при макс. 30°C в делікатному режимі при найнижчій швидкості віджиму.
ПОРАДА: для захисту решти білизни періть фільтр-систему у спеціальному мішечку для прання.
- d) Фільтр "HEPA" після повного висихання (мін. 24 год.) знову вставити в прилад і зафіксувати.
=> Закрийте кришку випускного фільтру. При цьому натисніть на засочку догори до чутного звуку фіксації.

Заміна фільтру "HEPA"

(лише для приладів без фільтру "HEPA", який можна мити)

Щоб пілосос міг працювати на своєму оптимальному рівні потужності, фільтр "HEPA" потрібно щороку міняти.

Мал. 27*

- a) Відкрийте кришку випускного фільтру, натиснувши на ручку-засув та потягнувши за неї.
- b) Розблокуйте фільтр "HEPA" та вийміть його з пілососа.
- c) Утилізувати фільтр "HEPA" з побутовим сміттям.
- d) Вставте новий фільтр "HEPA" у прилад та зафіксуйте його.
=> Закрийте кришку випускного фільтру. При цьому натисніть на засочку догори до чутного звуку фіксації.

Мікрофільтр

Очищення мікрофільтру

Мірофільтр має таку конструкцію, що його не потрібно міняти, якщо прилад використовується відповідно до призначення в домашньому господарстві.

Щоб пілосос працював на своєму оптимальному рівні потужності, випускний фільтр потрібно мити щороку. Його фільтруюча дія залишається незмінною, незалежно від можливої зміни кольору поверхні.

Мал. 28*

- a) Відкрийте кришку випускного фільтру, натиснувши на ручку-засув та потягнувши за неї.
- b) Розблокуйте фільтр-систему із пористою вкладкою, потягнувши за ручки-засуви, та витягніть її з приладу.
- c) Вийміть фільтрувальну вкладку із мікрофільтром з рамки.
- d) Промийте мікрофільтр та пористу вкладку під проточною водою. Їх можна додатково прати в пральній машині при макс. 30°C в делікатному режимі на мінімальній швидкості віджимання.
- e) **ПОРАДА:** для захисту решти білизни періть фільтр у спеціальному мішечку для прання.
- f) Вставляйте пористу фільтрувальну вкладку і мікрофільтр лише після повного висихання (мін. 24 год.) назад в раму фільтра.
- g) Встановіть фільтр-систему назад у прилад до чутного звуку фіксації ручок-засувів.
- h) Закрийте кришку випускного фільтру. При цьому натисніть на заскок догори до чутного звуку фіксації.

Поради щодо прибирання

Перед кожним чищенням пилососу спочатку вимкніть його і вийміть мережевий штекер з розетки. За пилососом і приладдям з пластику можна доглядати за допомогою стандартного очищувача для пластику.

! УВАГА:

- **Не використовуйте абразивні засоби, мийні засоби для скла або універсальні мийні засоби. Заборонено занурювати пилосос у воду!**

Технічні характеристики можуть змінюватися без попередження.

- d) اغسل إسفنج الفلتر والميكروفلتر تحت الماء الجاري. ويمكن تنظيفهما بشكل اختياري في غسالة الأطباق في دورة غسل اقتصادية عند درجة حرارة قصوى 30°م وأدنى عدد لفات للعصر. نصيحة: ضع الوحدة في كيس غسل لغرض حماية بقية الغسيل.
- e) لا تتم بترييب إسفنج الفلتر والميكروفلتر في إطار الفلتر مرة أخرى إلا بعد أن يجف تماما (على الأقل 24 ساعة).
- f) قم بترييب وحدة الفلتر في الجهاز ودع أطراف الغلق تثبت بصوت مسموع.
- g) أغلق غطاء فلتر الطرد. وعندئذ اضغط المزلاج لأعلى حتى يثبت بصوت مسموع.

إرشادات التنظيف

قبل كل مرة يتم فيها تنظيف المكنسة يجب إيقافها ونزع القابس الكهربائي من مصدر التيار. يمكن أن تتم العناية بالمكنسة والملحقات التكميلية المصنوعة من البلاستيك باستخدام أحد منظفات البلاستيك المتداولة في الأسواق.

! تنبيه:

- لا تستخدم أية مواد خادشة أو المنظفات الخاصة بالزجاج أو تلك المنظفات التي تستخدم لجميع الأغراض. ولا تغمر المكنسة في الماء أبدا.

نحتفظ بحق إدخال أية تعديلات فنية.

(d) في حالة الاتساخ الشديد ينبغي تنظيف الفلتر الإسفنجي وخرطوشة الفلتر تحت الماء الجاري.

ويمكن تنظيف الوحدة بشكل اختياري في غسالة الأطباق في دورة غسل اقتصادية عند درجة حرارة قصوى 30°م وأدنى عدد لفات للعصر.

نصيحة: ضع وحدة الفلتر في كيس غسل لغرض حماية بقية الغسيل.

(e) اترك الفلتر الإسفنجي وخرطوشة الفلتر ليجف بشكل كامل لمدة لا تقل عن 24 ساعة وبعد ذلك أعد تركيب الفلتر الإسفنجي في خرطوشة الفلتر.

(f) أعد تركيب خرطوشة الفلتر مع الفلتر الإسفنجي في الجهاز. وأغلق غطاء الفلتر الإسفنجي.

! تنبيه

لا يمكن غلق الغطاء إلا عندما يكون الفلتر مركباً.

في حالة حدوث خلل

يومض مبین التحكم الاستشعاري حتى بعد تنظيف الفلتر الإسفنجي:

إزالة الإعاقة من وحدة الفصل

صورة 25

• يرجى إيقاف الجهاز.

(a) أمسك غطاء الجهاز من تجويف المسك وافتحه.

(b) قم بتحريك قفل الغطاء من خلال إدارته عكس اتجاه حركة عقارب الساعة واخضعه من الجهاز.

=> قم بإزالة سبب الإعاقة من وحدة الفصل.

(c) قم بتركيب الغطاء وتأمين قفله من خلال إدارته في اتجاه حركة عقارب الساعة.

=> أغلق غطاء الجهاز.

إذا استمر وميض مبین التحكم الاستشعاري باللون الأحمر، فافحص ما إذا كان هناك انسداد في رأس التنظيف أو ماسورة الشفط أو خرطوم الشفط. فهذا أيضاً يمكن أن يؤدي إلى إطلاق مبین التحكم الاستشعاري.

العناية بفلتر الطرد

تبعاً للطراز يتم تزويد جهازك إما بفلتر Hepa. صورة 26 أو الميكروفلتر صورة 28.

تبعاً للطراز يشتمل جهازك على مخمد إضافي للضجيج بعد فلتر Hepa أو الميكروفلتر - ولا يجب تنظيف هذا المخمد.

فلتر Hepa

يمكنك معرفة نوع فلتر Hepa الذي تم تزويد جهازك به من خلال الكتابة المطبوعة على إطار الفلتر بجانب رقم الطلب:

• "washable" - قابل للغسل، يمكن تنظيف الفلتر.

• بدون أية كتابة إضافية يجب تغيير الفلتر.

تنظيف فلتر Hepa القابل للغسل

فلتر Hepa المطبوع عليه البيان "washable" (قابل للغسل) مصمم بحيث لا تضطر لتغييره، إذا تم استخدام الجهاز بشكل مطابق للتعليمات في الأغراض المنزلية.

ولكي تعمل المكنتسة بمستوى قدرتها المثالي ينبغي غسل فلتر الطرد بعد مرور سنة واحدة. كما يتم الحفاظ على فعالية أداء الفلتر، بغض النظر عن احتمال تغير لون السطح الخارجي للفلتر.

صورة 26*

(a) افتح غطاء فلتر الطرد من خلال الضغط على طرف الغلق وسحبه.

(b) قم بتحريك فلتر Hepa وأخرجه من الجهاز.

(c) قم بنفض وحدة الفلتر واغسلها تحت الماء الجاري.

يمكن تنظيف الوحدة بشكل اختياري في غسالة الأطباق في دورة غسل اقتصادية عند درجة حرارة قصوى 30°م وأدنى عدد لفات للعصر.

نصيحة: ضع وحدة الفلتر في كيس غسل لغرض حماية بقية الغسيل.

(d) أعد تركيب فلتر Hepa في الجهاز بعد أن يجف تماماً (على الأقل 24 ساعة) وقم بتأمينه.

=> أغلق غطاء فلتر الطرد. وعندئذ اضغط المزلاج لأعلى حتى يثبت

بصوت مسموع.

تغيير فلتر Hepa

(فقط في الأجهزة غير المزودة بفلتر Hepa قابل للغسل)

لكي تعمل المكنتسة بمستوى قدرتها المثالي ينبغي تغيير فلتر Hepa بعد سنة واحدة.

صورة 27*

(a) افتح غطاء فلتر الطرد من خلال الضغط على طرف الغلق وسحبه.

(b) قم بتحريك فلتر Hepa وأخرجه من الجهاز.

(c) تخلص من فلتر Hepa القديم بإلقائه ضمن القمامة المنزلية.

(d) قم بتركيب فلتر Hepa الجديد في الجهاز وقم بتأمينه.

=> أغلق غطاء فلتر الطرد. وعندئذ اضغط المزلاج لأعلى حتى يثبت

بصوت مسموع.

الميكروفلتر

تنظيف الميكروفلتر

الميكروفلتر مصمم بحيث لا تضطر لتغييره إذا تم استخدام الجهاز بشكل مطابق للتعليمات في الأغراض المنزلية.

لكي تعمل المكنتسة بمستوى قدرتها المثالي ينبغي غسل فلتر الطرد بعد مرور سنة واحدة. كما يتم الحفاظ على فعالية أداء الفلتر، بغض النظر عن احتمال تغير لون السطح الخارجي للفلتر.

صورة 28*

(a) افتح غطاء فلتر الطرد من خلال الضغط على طرف الغلق وسحبه.

(b) قم بتحريك وحدة الفلتر مع إسفنجة الفلتر والميكروفلتر من خلال شد طرفي الغلق وأخرجهما من الجهاز.

(c) للقيام بذلك أخرج إسفنجة الفلتر والميكروفلتر من إطار الفلتر.

صورة* 12

- قم بتثبيت رأس تنظيف الثقب على المقبض وضعها على الجدار بحيث تكون فتحة تجويف رأس التنظيف مستقرة مباشرة على موضع الثقب المراد عمله.
- اضبط الجهاز على مستوى قدرة منخفض ثم قم بتشغيله.
- يتم تثبيت رأس تنظيف الثقب في الوضع المرغوب من خلال قوة الشفط. ويُصح أحياناً بإعادة ضبط القدرة على درجة أعلى نسبياً تبعاً لطبيعة سطح الجدار المراد عمل الثقب به، وذلك لضمان قيام رأس تنظيف الثقب بعملية الشفط بشكل ثابت.
- عند الثقب يتم أوتوماتيكياً شفط الغبار الدقيق.

الفرشاة التوربو

إذا كان جهازك مزوداً بالفرشاة التوربو، فيرجى الاطلاع على إرشادات الاستخدام والصيانة من دليل الاستخدام المرفق.

صورة 13

- عند التوقف عن التنظيف لفترات قصيرة، يمكنك استعمال مثبت الخرطوم بمؤخرة الجهاز.
- بعد إيقاف الجهاز أدخل خطاف رأس تنظيف الأرضيات في مثبت الخرطوم.

صورة 14

عند تشغيل المكبسة على السلام (الدرج) يجب وضع المكبسة أسفل عند بداية السلام. وإذا لم يكن ذلك كافياً، فمن الممكن أيضاً نقل الجهاز من مقبض الحمل أو من مقبض صندوق الغبار.

بعد الشفط

صورة 15

- أوقف الجهاز.
- ازرع القابس الكهربائي.
- اسحب كابل الكهرباء قليلاً ثم اتركه. (فيتتم لف الكابل أوتوماتيكياً).

صورة* 16

- قم بتحرير الماسورة التلسكوبية من خلال الضغط على الزر الانزلاقي في اتجاه السهم وقم بضم طرفي الماسورة.

صورة 17

لتخزين الجهاز يمكنك استخدام السنادة الموجودة بالجانب السفلي للجهاز.

- (a) أوقف الجهاز بشكل قائم عن طريق الخرطوم أو مقبض خزان تجميع الأتربة.

(b) أدخل الخطاف الموجود برأس تنظيف الأرضيات في السنادة.

الفك

صورة 18

- لفك خرطوم الشفط اضغط طرفي التثبيت معا ثم اسحب الخرطوم من فتحة الشفط الخاصة بالجهاز.

صورة* 19

- (a) الماسورة التلسكوبية بدون وصلة للملحقات التكميلية: لحل الوصلة أدر المقبض بعض الشيء، ثم اجذبه لإخراجه من الماسورة التلسكوبية.
- (b) الماسورة التلسكوبية مع وصلة للملحقات التكميلية: لحل الوصلة، اضغط على حلقة التحرير بالماسورة التلسكوبية واسحب المقبض للخارج.

صورة* 20

- (a) رأس التنظيف بدون وصلة للملحقات التكميلية: لحل الوصلة أدر الماسورة التلسكوبية بعض الشيء، ثم اسحبها من رأس تنظيف الأرضيات لإخراجها.
- (b) رأس التنظيف مع وصلة للملحقات التكميلية: لحل الوصلة اضغط حلقة التحرير ثم اسحب الماسورة التلسكوبية من رأس تنظيف الأرضيات لإخراجها.

التنظيف والعناية

تفريغ خزان تجميع الأتربة

صورة 21

للحصول على نتيجة تنظيف جيدة ينبغي تفريغ خزان تجميع الأتربة بعد كل عملية تنظيف، إلا أنه ينبغي القيام بذلك على أقصى تقدير عندما تصل الأتربة إلى موضع يرتفع العلامة في الخزان.

تنبيه

- لا يمكن إخراج خزان تجميع الأتربة من الجهاز إلا في وضع أفقي. لذلك ضع الجهاز على الأرضية حتى يمكنك فتح قفل زر التحرير.

صورة 22

- (a) اضغط على زر التحرير واسحب خزان تجميع الأتربة من الجهاز باستخدام المقبض.
- (b) اخلع غطاء خزان تجميع الأتربة وقم بتفريغ خزان تجميع الأتربة.
- (c) قم بتركيب الغطاء على خزان تجميع الأتربة.
- (d) قم بإزالة الاتساخات التي قد تكون موجودة أسفل فتحة الطرد.
- (e) قم بتركيب خزان تجميع الأتربة في الجهاز وقم بتثبيتته حتى يستقر بصوت مسموع.

صيانة نظام فصل الأتربة

جهازك مزود بمبني للتحكم الاستشعاري. تقوم هذه الوظيفة باستمرار بمراقبة ما إذا كانت مكنتك تعمل بمستوى قدرتها المثالي صورة* 23

في طريقة التشغيل الاعتيادي

صورة 23

بمجرد أن يومض المبين (الحلقة الزرقاء) باللون الأحمر يجب تنظيف الفلتر الإسفنجي. ويتم أوتوماتيكياً ضبط الجهاز على أدنى درجة قدرة.

تنظيف الفلتر الإسفنجي

يرجى إيقاف الجهاز.

صورة 24

- (a) لسهولة إخراج حيد صيدج فيريرطوع من جينفسال را رتلفلا عاطغ حتفا
- (b) أخرج خرطوشة الفلتر مع الفلتر الإسفنجي من خلال سطح المسك.
- (c) أخرج الفلتر الإسفنجي من خرطوشة الفلتر وقم بنفض كلا الجزئين.

صورة 3*

- (a) رأس التنظيف بدون وصلة للملحقات التكميلية:
أدخل الماسورة التلسكوبية في عنق رأس تنظيف الأرضيات.
- (b) رأس التنظيف مع وصلة للملحقات التكميلية:
حرك الماسورة التلسكوبية حتى تثبت في عنق رأس تنظيف الأرضيات.

صورة 4*

- قم بتحرير الماسورة التلسكوبية من خلال الضغط على الزر الانزلاقي أو الطوق الانزلاقي في اتجاه السهم واضبط الطول المرغوب. وتكون مقاومة الحركة على السجاد أقل ما يمكن عندما تكون الماسورة التلسكوبية مسحوبة للخارج تماماً.

صورة 5*

- (a) قم بتثبيت حامل الملحقات التكميلية على الماسورة التلسكوبية في الوضع المرغوب.
- (b) أدخل رأس تنظيف المفروشات مع شعر الفرشاة ورأس تنظيف الشقوق من أعلى أو من أسفل في حامل الملحقات التكميلية مع الضغط قليلاً.

صورة 6

- أمسك كابل الكهربياء من القابس، واجذبه للخارج حتى يصل إلى الطول المرغوب، ثم ضع القابس الكهربائي في المقبس.

صورة 7

- قم بتشغيل أو إيقاف المكنسة بالضغط على زر التشغيل/الإيقاف.

ضبط قوة الشفط

صورة 8

- من خلال إدارة زر التحكم يمكن ضبط قوة الشفط بسلاسة على الدرجة المرغوبة.

■ نطاق قدرة منخفض

=> لتنظيف الخامات الحساسة، مثل الفرش الحساس والستائر وخلافه.

■ نطاق قدرة متوسط

=> للتنظيف اليومي في حالة الاتساخات البسيطة.

■ نطاق قدرة مرتفع

=> لتنظيف الأرضيات المصمتة والأرضيات الصلبة وفي حالة الاتساخات الشديدة.

الشفط

! تنبيه

- تتعرض رؤوس تنظيف الأرضيات للتآكل بدرجةٍ ما تبعاً لطبيعة الأرضية الصلبة (مثلاً البلاط الخشن أو الحجري). لذا يتعين عليك فحص القاعدة المتحركة لرأس التنظيف بانتظام. القواعد المتآكلة حادة الحواف لرأس التنظيف يمكن أن تلحق أضراراً بالأرضيات الصلبة الحساسة، مثل الباركيه أو الأرضيات المشمع. الجهة الصانعة غير مسؤولة عن الأضرار التي قد تنتج عن استخدام رأس متآكلة لتنظيف الأرضيات.

صورة 9

ضبط الرأس المتحركة لتنظيف الأرضيات:

■ السجاد والمويكيت =>



■ الأرضية الصلبة/الباركيه =>



- في حالة قيامك بشفط جزينات أكبر، يرجى الحرص على شفطها على مراحل تلو بعضها وبحرص حتى لا يتعرض مجرى الشفط في رأس تنظيف الأرضيات للانسداد.
- عند اللزوم يتعين عليك رفع رأس التنظيف ليتسنى شفط جزينات الاتساخات بشكل أفضل.

التنظيف باستخدام الملحقات الإضافية

صورة 10*

قم بتثبيت رؤوس التنظيف - حسب الحاجة - إما في ماسورة الشفط أو في المقبض:

- (a) رأس تنظيف الشقوق لغرض تنظيف الشقوق والأركان وخلافه.
- (b) رأس تنظيف المفروشات لتنظيف مفروشات الأثاث والستائر وخلافه.
- (c) رأس تنظيف المفروشات ومُرَبِّب عليها شعر الفرشاة لتنظيف إطارات النوافذ و خزانات الملابس والقطاعات وخلافه.
- بعد الاستخدام، أعد تركيب رأس تنظيف الشقوق ورأس تنظيف المفروشات في حامل الملحقات التكميلية.
- (d) رأس تنظيف الشقوق للمحترفين
رأس طويلة بشكل إضافي لتنظيف الشقوق والأركان والنطاقات البينية الضيقة، مثلاً في السيارة وخلافه.
- (e) رأس تنظيف المفروشات للمحترفين
للتنظيف السهل والتام لمفروشات الأثاث والستائر وخلافه.
لغرض التنظيف قم بالشفط بسهولة برأس تنظيف المفروشات للمحترفين باستخدام المقبض.
- (f) رأس تنظيف الأرضيات الصلبة لتنظيف الأرضيات الصلبة (البلاط والباركيه وخلافه)

تنظيف رأس تنظيف الأرضيات الصلبة

صورة 11*

- (a) لغرض التنظيف قم بإجراء الشفط لرأس التنظيف من أسفل.
- (b) اقطع الخيوط المتجمعة والشعر المتجمع بمقص ثم قم بشفطها.

- 23 رأس تنظيف الثقب*
 24 رأس تنظيف الأرضيات الصلبة*
 25 الفرشاة التوربو® TURBO-UNIVERSAL للأرضيات*
 26 رأس تنظيف الأرضيات الصلبة*

قطع الغيار والملحقات التكميلية الخاصة

A الفرشاة التوربو® TURBO-UNIVERSAL للمفروشات BBZ42TB

تقوم بكس وتنظيف مفروشات الأثاث والمراتب ومقاعد السيارات وخلافه في دورة عمل واحدة. مناسبة تماما لشقط شعر الحيوانات. ويتم تشغيل بكرة الفرشاة بواسطة تيار الشفط الناتج من الممكنة.
 لا تحتاج لوصلة كهربائية خاصة.

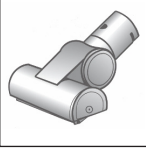

B الفرشاة التوربو® TURBO-UNIVERSAL للأرضيات BBZ102TBB

تقوم بكس وتنظيف السجاد والموكيت قصير الوبر أو أي نوع من الأرضيات في دورة عمل واحدة.
 مناسبة تماما لشقط شعر الحيوانات. ويتم تشغيل بكرة الفرشاة بواسطة تيار الشفط الناتج من الممكنة.



لا تحتاج لوصلة كهربائية خاصة.

C رأس تنظيف الأرضيات الصلبة BBZ123HD

لتنظيف الأرضيات الملساء (البازيك، البلاط، التبراكوتا...)



D رأس تنظيف الأرضيات الصلبة BBZ124HD

مزودة بفرشيتين دوارتين
 للعناية بالأرضيات الصلبة الفاخرة ولانقطاع الاتساخات الخشنة بشكل أفضل.

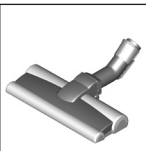

التشغيل

صورة 1

- أدخل عنق خرطوم الشفط في فتحة الشفط بالجهاز وقم بتثبيتته حتى يستقر بصوت مسموع.

صورة 2*

- (a) الماسورة التلسكوبية بدون وصلة للملحقات التكميلية:
 أدخل المقبض في الماسورة التلسكوبية.
 (b) الماسورة التلسكوبية مع وصلة للملحقات التكميلية:
 أدخل المقبض في الماسورة التلسكوبية حتى يثبت.

يسعدنا أنك قد وقع اختيارك على مكنسة ماركة Bosch من سلسلة الطرازات Rely'y.

يتناول دليل الاستخدام هذا شرح موديلات مختلفة من سلسلة الطرازات Rely'y. لذلك الوارد ألا تنطبق بعض التجهيزات والوظائف المشروحة على موديل مكنستك. ويتعين عليك الاقتصار على استخدام الملحقات التكميلية الأصلية من Bosch، حيث إنها قد تم تطويرها خصيصاً لمكنستك لتحقيق أفضل نتيجة تنظيف ممكنة.

يرجى الاحتفاظ بدليل الاستخدام. وفي حالة تسليم المكنسة لشخص آخر يرجى إعطاؤه دليل الاستخدام معها.

يرجى فرد صفحات الصور!

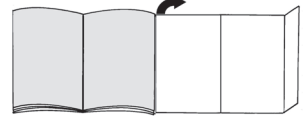

وصف الجهاز

- 1 الرأس المتحركة لتنظيف الأرضيات* (شكل رأس التنظيف يمكن أن يختلف عن الصورة مع نفس طريقة العمل)
- 2 الماسورة التلسكوبية المزودة بزر انزلاقي وبدون وصلة للملحقات التكميلية*
- 3 الماسورة التلسكوبية المزودة بطوق انزلاقي مع وصلة للملحقات التكميلية*
- 4 خرطوم الشفط
- 5 المقبض
- 6 يـجـنـفـس! رتلف
- 7 مثبت الخرطوم على مؤخرة الجهاز
- 8 غطاء فلتر الطرد
- 9 كابل الكهرباء
- 10 غطاء الجهاز
- 11 غطاء يـجـنـفـس! رتلف
- 12 زر التشغيل/الإيقاف المزود بمنظم إلكتروني لقوة الشفط
- 13 مبيّن مراقبة الفلتر (تحكم استشعاري)*
- 14 خزان تجميع الأتربة مع مقبض للحمل
- 15 السنادة على الجانب السفلي للجهاز
- 16 غطاء مصفاة الوبر
- 17 رأس تنظيف المفروشات للمحترفين*
- 18 رأس تنظيف الشقوق للمحترفين*
- 19 حامل الملحقات التكميلية*
- 20 رأس تنظيف المفروشات
- 21 رأس تنظيف الشقوق
- 22 شعر الفرشاة (للترييب على رأس تنظيف المفروشات)*

Kundendienst – Customer Service

DE Deutschland, Germany

BSH Hausgeräte Service GmbH
Zentralwerkstatt für kleine
Hausgeräte
Trautskirchener Strasse 6-8
90431 Nürnberg

Online Auftragsstatus, Filterbeutel-
Konfigurator und viele weitere
Infos unter:

www.bosch-home.de

Reparaturservice, Ersatzteile &
Zubehör, Produkt-Informationen:
Tel.: 0911 70 440 040

[mailto:cp-servicecenter@](mailto:cp-servicecenter@bshg.com)

bshg.com

Wir sind an 365 Tagen rund um die Uhr
erreichbar.

AE United Arab Emirates,

الإمارات العربية المتحدة

BSH Home Appliances FZE

Round About 13,

Plot Nr MO-0532A

Jebel Ali Free Zone – Dubai

Tel.: 04 881 4401

<mailto:service.uae@bshg.com>

www.bosch-home.com/ae

AL Republika e Shqiperise, Albania

AERTECH SH.P.K.

Rruga Qemal Stafa

Pallati i ri perball Prokuroris se
Pergjithshme

Hyrja C Kati 10

Tirana

Tel.: 066 206 47 94

<mailto:g.volina@aertech.al>

AT Österreich, Austria

BSH Hausgeräte

Gesellschaft mbH

Werkskundendienst

für Hausgeräte

Quellenstrasse 2

1100 Wien

Tel.: 0810 550 511*

Fax: 01 605 75 51 212

[mailto:vie-stoerungsannahme@](mailto:vie-stoerungsannahme@bshg.com)

bshg.com

Hotline für Espresso-Geräte:

Tel.: 0810 700 400*

www.bosch-home.at

*innerhalb Österreichs zum Regionaltarif

AU Australia

BSH Home Appliances Pty. Ltd.

7-9 Arco Lane

HEATHERTON, Victoria 3202

Tel.: 1300 368 339

<mailto:bshau-as@bshg.com>

www.bosch-home.com.au

BA Bosna i Hercegovina, Bosnia-Herzegovina

"HIGH" d.o.o.

Gradačacka 29b

71000 Sarajewo

Info-Line: 061 100 905

Fax: 033 213 513

<mailto:delicnanda@hotmail.com>

BE Belgique, België, Belgium

BSH Home Appliances S.A.

Avenue du Laerbeek 74

Laarbeeklaan 74

1090 Bruxelles – Brussel

Tel.: 070 222 141

Fax: 024 757 291

<mailto:bru-repairs@bshg.com>

www.bosch-home.be

BG Bulgaria

BSH Domakinski Uredi

Bulgaria EOOD

115K Tsarigradsko Chausse Blvd.

European Trade Center Building,

5th floor

1784 Sofia

Tel.: 02 892 90 47

Fax: 02 878 79 72

[mailto:informacia.servis-bg@](mailto:informacia.servis-bg@bshg.com)

bshg.com

www.bosch-home.bg

BH Bahrain, البحرين

Khalaifat Company

Manama

Tel.: 01 7400 553

<mailto:service@khalaifat.com>

BY Belarus, Беларусь

ООО "БСХ Бытовая техника"

тел.: 495 737 2961

<mailto:mok-kdhl@bshg.com>

CH Schweiz, Suisse, Svizzera, Switzerland

BSH Hausgeräte AG

Werkskundendienst für

Hausgeräte

Fahrweidstrasse 80

8954 Geroldswil

[mailto:ch-info.hausgeraete@](mailto:ch-info.hausgeraete@bshg.com)

bshg.com

Service Tel.: 0848 840 040

Service Fax: 0848 840 041

<mailto:ch-reparatur@bshg.com>

Ersatzteile Tel.: 0848 880 080

Ersatzteile Fax: 0848 880 081

<mailto:ch-ersatzteil@bshg.com>

www.bosch-home.com/ch

CY Cyprus, Κύπρος

BSH Ikiakes Syskeves-Service

39, Arh. Makaanriou III Str.

2407 Egomi/Nikosia (Lefkosia)

Tel.: 77 77 807

Fax: 022 658 128

[mailto:bsh.service.cyprus@](mailto:bsh.service.cyprus@cytanet.com.cy)

cytanet.com.cy

CZ Česká Republika, Czech Republic

BSH domácí spotřebiče s.r.o.

Firemní servis domácích

spotřebičů

Pekařská 10b

155 00 Praha 5

Tel.: 0251 095 546

Fax: 0251 095 549

www.bosch-home.com/cz

DK Danmark, Denmark

BSH Hvidevarer A/S

Telegrafvej 4

2750 Ballerup

Tel.: 44 89 89 85

Fax: 44 89 89 86

[mailto:BSH-Service.dk@](mailto:BSH-Service.dk@bshg.com)

bshg.com

www.bosch-home.dk

EE Eesti, Estonia

SIMSON OÜ

Raua 55

10152 Tallinn

Tel.: 0627 8730

Fax: 0627 8733

<mailto:teenindus@simson.ee>

ES España, Spain

BSH Electrodomésticos

España S.A.

Servicio Oficial del Fabricante

Parque Empresarial PLAZA,

C/ Manfredonia, 6

50197 Zaragoza

Tel.: 902 245 255

Fax: 976 578 425

<mailto:CAU-Bosch@bshg.com>

www.bosch-home.es

FI Suomi, Finland

BSH Kodinkoneet Oy

Itälahdenkatu 18 A, PL 123

00201 Helsinki

Tel.: 0207 510 700

Fax: 0207 510 780

[mailto:Bosch-Service-](mailto:Bosch-Service-FI@bshg.com)

FI@bshg.com

www.bosch-home.fi

Lankapuhelimesta 8,28 snt/puhelu

+ 7 snt/min (alv 23%)

Matkapuhelimesta 8,28 snt/puhelu

+ 17 snt/min (alv 23%)

FR France

BSH Electroménager S.A.S.
50 rue Ardoin – BP 47
93401 SAINT-OUEN cedex
Service interventions à domicile:
01 40 10 11 00

Service Consommateurs:
0 892 698 010 (0,34 € TTC/mn)
mailto:soa-bosch-conso@bshg.com

Service Pièces Détachées et
Accessoires:
0 892 698 009 (0,34 € TTC/mn)
www.bosch-home.fr

GB Great Britain

BSH Home Appliances Ltd.
Grand Union House
Old Wolverton Road
Wolverton
Milton Keynes MK12 5PT
To arrange an engineer visit, to
order spare parts and accessories
or for product advice please visit
www.bosch-home.co.uk
or call
Tel.: 0844 892 8979*

*Calls from a BT landline will be charged at
up to 3 pence per minute. A call set-up fee
of up to 6 pence may apply.

GR Greece, Ελλάδα

BSH Ikiakes Siskeves A.B.E.
Central Branch Service
17 km E.O. Athinon-Lamias &
Potamou 20
14564 Kifisia
Πανελλήνιο τηλέφωνο: 181 82
(σπτική χρέωση)
www.bosch-home.gr

HK Hong Kong, 香港

BSH Home Appliances Limited
Unit 1 & 2, 3rd Floor
North Block, Skyway House
3 Sham Mong Road
Tai Kok Tsui, Kowloon
Hong Kong
Tel.: 2565 6151
Fax: 2565 6681
mailto:bosch.hk.service@bshg.com
www.bosch-home.cn

HR Hrvatska, Croatia

BSH kućni uređaji d.o.o.
Kneza Branimira 22
10000 Zagreb
Tel.: 01 640 36 09
Fax: 01 640 36 03
mailto:informacije.servis-hr@
bshg.com
www.bosch-home.com/hr

HU Magyarország, Hungary

BSH Háztartási Készülék
Kereskedelmi Kft.
Háztartási gépek márkaszervize
Királyhágó tér 8-9
1126 Budapest
Hibabejelentés
Tel.: 01 489 5461
Fax: 01 201 8786
mailto:hibabejelentes@bsh.hu
Alkatrészrendelés
Tel.: 01 489 5463
Fax: 01 201 8786
mailto:alkatrészrendeles@bsh.hu
www.bosch-home.com/hu

IE Republic of Ireland

BSH Home Appliances Ltd.
Unit F4, Ballymount Drive
Ballymount Industrial Estate
Walkinstown
Dublin 12
Service Requests,
Spares and Accessories
Tel.: 01450 2655
Fax: 01450 2520
www.bosch-home.co.uk

IL Israel, יִשְׂרָאֵל

C/S/B Home Appliance Ltd.
Ulriel Building
2, Hamelacha St.
Industrial Park North
71293 Lod
Tel.: 08 9777 222
Fax: 08 9777 245
mailto:csb-serv@zahav.net.il
www.bosch-home.co.il

IN India, Bhārat, भारत

BSH Customer Service Front Office
Shop No.4, Everest Grande,
Opp. Shanti Nagar Bus Stop,
Mahakali Caves Road, Andheri East
Mumbai 400093

IS Iceland

Smith & Norland hf.
Noatuni 4
105 Reykjavik
Tel.: 0520 3000
Fax: 0520 3011
www.sminor.is

IT Italia, Italy

BSH Elettrodomestici S.p.A.
Via. M. Nizzoli 1
20147 Milano (MI)
Numero verde 800 829 120
mailto:info@bosch-elettrodomestici.it
www.bosch-home.com/it

KZ Kazakhstan, Қазақстан

IP Turebekov Yerzhan
Nurmanovich
Jangeldina str. 15
Shimkent 160018
Tel.: 0252 31 00 06
mailto:evrika_kz@mail.ru

LB Lebanon, لبنان

Teheni, Hana & Co.
Boulevard Dora 4043 Beyrouth
P.O. Box 90449
Jdeideh 1202 2040
Tel.: 01 255 211
mailto:Info@Teheni-Hana.com

LT Lietuva, Lithuania

Senuku prekybos centras UAB
Jonavos g. 62
44192 Kaunas
Tel.: 0372 12146
Fax: 0372 12165
www.senukai.lt

LU Luxembourg

BSH électroménagers S.A.
13-15 ZI Breedeweues
1259 Senningerberg
Tel.: 26349 300
Fax: 26349 315
mailto:lux-service.electromenager@
bshg.com
www.bosch-home.com/lu

LV Latvija, Latvia

General Serviss Limited
Bullu street 70c
1067 Riga
Tel.: 07 42 41 37
mailto:bt@olimpeks.lv

Elkor Serviss
Brivibas gatve 201
1039 Riga
Tel.: 067 0705 20; -36
Fax: 067 0705 24
mailto:domoservice@elkor.lv
www.servisacentrs.lv

MD Moldova

S.R.L. "Rialto-Studio"
ул. Щуцева 98
2012 Кишинев
тел./факс: 022 23 81 80
mailto:bosch-md@mail.ru

ME Crna Gora, Montenegro

Elektronika komerc
Ul. Slobode 17
84000 Bijelo Polje
Tel./Fax: 050 432 575
Mobil: 069 324 812
mailto:ekobosch.servis@
t-com.me

MK Macedonia, Македонија

GORENEC
Jane Sandanski 69 lok.3
1000 Skopje
Tel.: 022 454 600
Mobil: 070 697 463
mailto:gorenecc@yahoo.com

MT Malta

Oxford House Ltd.
Notabile Road
Mriehel BKR 14
Tel.: 021 442 334
Fax: 021 488 656
www.oxfordhouse.com.mt

MV Raajjeyge Jumhooriyyaa, Maldives

Lintel Investments
Ma. Maadheli, Majeedhee Magu Malé
Tel.: 0331 0742
mailto:mohamed.zuhuree@lintel.com.mv

NL Nederland, Netherlands

BSH Huishoudapparaten B.V.
Taurusavenue 36
2132 LS Hoofddorp
Storingsmelding:
Tel.: 088 424 4010
Fax: 088 424 4845
mailto:bosch-contactcenter@bshg.com

Onderdelenverkoop:
Tel.: 088 424 4010
Fax: 088 424 4801
mailto:bosch-onderdelen@bshg.com
www.bosch-home.nl

NO Norge, Norway

BSH Husholdningsapparater A/S
Grensesvingen 9
0661 Oslo
Tel.: 22 66 06 00
Fax: 22 66 05 50
mailto:Bosch-Service-NO@bshg.com
www.bosch-home.no

NZ New Zealand

BSH Home Appliances Ltd.
Unit F 2, 4 Orbit Drive
Mairangi Bay
Auckland 0632
Tel.: 09 477 0492
Fax: 09 477 2647
mailto:bshnz-cs@bshg.com
www.bosch-home.co.nz

PL Polska, Poland

BSH Sprzęt Gospodarstwa
Domowego sp. z o.o.
Al. Jerozolimskie 183
02-222 Warszawa
Centrala Serwisu
Tel.: 801 191 534
Fax: 022 572 7709
mailto:Serwis.Fabryczny@bshg.com
www.bosch-home.pl

PT Portugal

BSHP Electrodomésticos Lda.
Rua Alto do Montijo, nº 15
2790-012 Carnaxide
Tel.: 707 500 545*
Fax: 214 250 701
mailto:bosch.electrodomesticos.pt@bshg.com
www.bosch-home.pt
*(PT 0,10 €/min., Mobile 0,25 €/min)

RO România, Romania

BSH Electrocasnice srl.
Sos. Bucuresti-Ploiesti,
nr. 19-21, sect.1
13682 Bucuresti
Tel.: 021 203 9748
Fax: 021 203 9733
mailto:service.romania@bshg.com
www.bosch-home.ro

RU Russia, Россия

ООО "БСХ Бытовая техника"
Сервис от производителя
Малая Калужская 19/1
119071 Москва
тел.: 495 737 2961
mailto:mok-kdhl@bshg.com
www.bosch-home.com

SA Kingdom Saudi Arabia,

المملكة العربية السعودية
BSH Home Appliances
Saudi Arabia L.L.C.
Bin Hamran Commercial Centr.
6th Floor 603B
Jeddah 21481
Tel.: 800 124 1247
mailto:service.ksa@bshg.com
www.bosch-home.com/sa

SE Sverige, Sweden

BSH Hushållsapparater AB
Landsvägen 32
169 29 Solna
Tel.: 0771 11 22 77 local rate
mailto:Bosch-Service-SE@bshg.com
www.bosch-home.se

SG Singapore, 新加坡

BSH Home Appliances Pte. Ltd.
37 Jalan Pemimpin
Union Industrial Building
Block A, #01-03
577177 Singapore
Tel.: 6751 5000
Fax: 6751 5005
mailto:bshsgp.service@bshg.com
www.bosch-home.com.sg

SI Slovenija, Slovenia

BSH Hišni aparati d.o.o.
Litostrojska 48
1000 Ljubljana
Tel.: 01 583 07 01
Fax: 01 583 08 89
mailto:informacije.servis@bshg.com
www.bosch-home.com/si

SK Slovensko, Slovakia

BSH domácí spotřebiče s.r.o.
Organizačná zložka Bratislava
Galvaniho 17/C
821 04 Bratislava
Tel.: 02 44 45 20 41
mailto:opravy@bshg.com
www.bosch-home.com/sk

TR Türkiye, Turkey

BSH Ev Aletleri Sanayi
ve Ticaret A.Ş.
Fatih Sultan Mehmet Mahallesi
Balkan Caddesi No: 51
34771 Ümraniye, İstanbul
Tel.: 0 216 444 6333*
Fax: 0 216 528 9188
mailto:careline.turkey@bshg.com
www.bosch-home.com/tr
*Çağrı merkezini sabit hatlardan aramanın bedelli şehir içi ücretlendirme, Cep telefonlarından ise kullanılan tarifeye göre değişiklik göstermektedir

TW Taiwan, 台灣

Achelis Taiwan Co. Ltd.
4th floor, No. 112 Sec 1
Chung Hsiao E Road
Taipei ROC 100
Tel.: 02 2321 6222
mailto:Bosch@achelis.com.tw

UA Ukraine, Україна

ТОВ "БСХ Побутова Техніка"
тел.: 044 490 2095
www.bosch-home.com.ua

XK Kosovo

NTP GAMA
Rruga Mag Prishtine-Ferizaj
70000 Ferizaj
Tel.: 0290 321 434
Tel.: 00377 44 172 309
mailto:a_service@gama-electronics.com

XS Srbija, Serbia

BSH Kućni aparati d.o.o.
Milutina Milankovića 11^a
11070 Novi Beograd
Tel.: 011 205 23 97
Fax: 011 205 23 89
mailto:informacije.servis-sr@bshg.com
www.bosch-home.rs

ZA South Africa

BSH Home Appliances (Pty) Ltd.
15th Road Randjespark
Private Bag X36, Randjespark
1685 Midrand – Johannesburg
Tel.: 086 002 6724
Fax: 086 617 1780
mailto:applianceserviceza@bshg.com
www.bosch-home.com/za

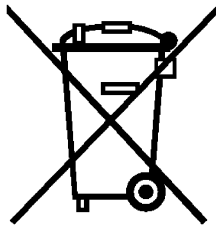

de

Dieses Gerät ist entsprechend der europäischen Richtlinie 2012/19/EU über Elektro- und Elektronikaltgeräte (waste electrical and electronic equipment - WEEE) gekennzeichnet. Die Richtlinie gibt den Rahmen für eine EU-weit gültige Rücknahme und Verwertung der Altgeräte vor.

en

This appliance is labelled in accordance with European Directive 2012/19/EU concerning used electrical and electronic appliances (waste electrical and electronic equipment - WEEE). The guideline determines the framework for the return and recycling of used appliances as applicable throughout the EU.

fr

Cet appareil est marqué selon la directive européenne 2012/19/UE relative aux appareils électriques et électroniques usagés (waste electrical and electronic equipment - WEEE). La directive définit le cadre pour une reprise et une récupération des appareils usagés applicables dans les pays de la CE.

it

Questo apparecchio dispone di contrassegno ai sensi della direttiva europea 2012/19/UE in materia di apparecchi elettrici ed elettronici (waste electrical and electronic equipment - WEEE). Questa direttiva definisce le norme per la raccolta e il riciclaggio degli apparecchi dismessi valide su tutto il territorio dell'Unione Europea.

nl

Dit apparaat is gekenmerkt in overeenstemming met de Europese richtlijn 2012/19/EU betreffende afgedankte elektrische en elektronische apparatuur (waste electrical and electronic equipment - WEEE). De richtlijn geeft het kader aan voor de in de EU geldige terugname en verwerking van oude apparaten.

da

Dette apparat er klassificeret iht. det europæiske direktiv 2012/19/EU om affald af elektrisk- og elektronisk udstyr (waste electrical and electronic equipment - WEEE). Dette direktiv angiver rammerne for indlevering og recycling af kasserede apparater gældende for hele EU.

no

Dette apparatet er klassifisert i henhold til det europeiske direktivet 2012/19/EU om avhending av elektrisk- og elektronisk utstyr (waste electrical and electronic equipment - WEEE). Direktivet angir ramme for innlevering og gjenvinning av innbytteprodukter.

sv

Denna enhet är märkt i enlighet med den europeiska direktivet 2012/19/EU om avfall som utgörs av eller innehåller elektroniska produkter (waste electrical and electronic equipment - WEEE). Direktivet anger ramarna för inom EU giltigt återtagande och korrekt återvinning av uttjänta enheter.

fi

Tämän laitteen merkintä perustuu käytettyjä sähkö- ja elektroniikkalaitteita (waste electrical and electronic equipment - WEEE) koskevaan direktiiviin 2012/19/EU. Tämä direktiivi määrittää käytettyjen laitteiden palautus- ja kierrätys-säännökset koko EU:n alueella.

es

Este aparato está marcado con el símbolo de cumplimiento con la Directiva Europea 2012/19/UE relativa a los aparatos eléctricos y electrónicos usados (Residuos de aparatos eléctricos y electrónicos RAEE). La directiva proporciona el marco general válido en todo el ámbito de la Unión Europea para la retirada y la reutilización de los residuos de los aparatos eléctricos y electrónicos.

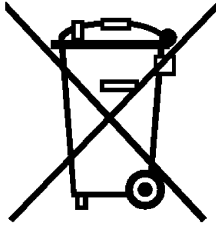

pt

Este aparelho está marcado em conformidade com a Directiva 2012/19/UE relativa aos resíduos de equipamentos eléctricos e electrónicos (waste electrical and electronic equipment - WEEE).

A directiva estabelece o quadro para a criação de um sistema de recolha e valorização dos equipamentos usados válido em todos os Estados Membros da União Europeia.

el

Αυτή η συσκευή χαρακτηρίζεται σύμφωνα με την ευρωπαϊκή οδηγία 2012/19/ΕΕ περί ηλεκτρικών και ηλεκτρονικών συσκευών (waste electrical and electronic equipment - WEEE).

Η οδηγία προκαθορίζει τα πλαίσια για μια απόσυρση και αξιοποίηση των παλιών συσκευών με ισχύ σ' όλη την ΕΕ.

tr

Bu ürün 2012/19/EU sayılı Atık Elektrikli ve Elektronik Ekipmanlar Direktifi'ne göre etiketlenmiştir. Ulusal yönetmelik (Türkiye Resmi Gazetesi No:28300 Tarih: 22.05.2012) Avrupa genelinde geçerli olan, ürünlerin geri toplanması ve geri dönüştürülmesi ile ilgili yapıyı belirtir.

pl

Urządzenie to oznaczono zgodnie z europejską wytyczną 2012/19/UE o zużytych urządzeniach elektrycznych i elektronicznych (waste electrical and electronic equipment - WEEE).

Wytyczna ta określa ramy obowiązującego w całej Unii Europejskiej odbioru i wtórnego wykorzystania starych urządzeń.

hu

Ez a készülék az elhasznált villamossági és elektronikai készülékekről szóló 2012/19/EU irányelvnek megfelelő jelölést kapott.

Ez az irányelv a már nem használt készülékek visszavételének és hasznosításának EU-szerte érvényes kereteit határozza meg.

bg

Този уред е обозначен в съответствие с европейската директива 2012/19/ЕС

за стари електрически и електронни уреди (waste electrical and electronic equipment - WEEE).

Тази директива регламентира валидните в рамките на ЕС правила за приемане и използване на стари уреди

ru

Данный прибор имеет отметку о соответствии европейским нормам 2012/19/EU утилизации электрических и электронных приборов (waste electrical and electronic equipment - WEEE).

Данные нормы определяют действующие на территории Евросоюза правила возврата и утилизации старых приборов.

ro

Acest aparat este marcat corespunzător directivei europene 2012/19/UE în privința aparatelor electrice și electronice vechi (waste electrical and electronic equipment – WEEE).

Directiva prescrie cadrul pentru o preluare înapozi, valabilă în întreaga UE, și valorificarea aparatelor vechi.

uk

Цей прилад маркіровано згідно положень європейської Директиви 2012/19/EU стосовно електронних та електроприладів, що були у використанні (waste electrical and electronic equipment - WEEE).

Директивою визначаються можливості, які є дійсними у межах Європейського союзу, щодо прийняття назад та утилізації бувших у використанні приладів.

ar

رد 2012/19/EU كى اېوړا طباوض قباظم هاگتسد ندى كى كى نورتك لدا و كى قرب ه نهك كاه هاگتسد هراب ((waste electrical and electronic equipment - WEEE

تسا ه دى صخشم

بوچ راهج ،تسا ربت عم اېوا رسارس رد هك طباوض ندى كاه هاگتسد تفابىزاب و نتفرگ سبزاب هوپش كلك دىك كم ندى عت ار ه نهك

DE Garantie

Bundesrepublik Deutschland
siehe letzte Seite.

Ausland: Für dieses Gerät gelten die von der Vertretung unseres Hauses in dem Kaufland herausgegebenen Garantiebedingungen. Einzelheiten hierüber teilt Ihnen der Händler, bei dem Sie das Gerät gekauft haben, auf Anfrage jederzeit mit.
Zur Inanspruchnahme von Garantieleistungen ist in jedem Fall aber die Vorlage des Kaufbeleges erforderlich.

GB Conditions of guarantee

For this appliance the guarantee conditions as set out by our representatives in the country of sale apply. Details regarding same may be obtained from the dealer from whom the appliance was purchased. For claims under guarantee the sales receipt must be produced.

FR Conditions de garantie

A l'étranger, les conditions de garantie applicables à cet appareil sont celles s'accordées par la filiale du pays concerné.
Celles-ci peuvent être fournies par le Revendeur auprès duquel vous avez acheté l'appareil ou directement auprès de notre filiale. Si vous aviez besoin d'utiliser la garantie, la présentation de la facture d'achat sera nécessaire.

IT Condizioni di garanzia

Per questo apparecchio valgono le condizioni di garanzia stabilite dalla ns. Rappresentanza nella rispettiva Nazione.
Il venditore dell'apparecchio è a disposizione per ulteriori chiarimenti. La garanzia viene riconosciuta soltanto se accompagnata da regolare documento fiscale di acquisto rilasciato dal venditore.

NL Garantievoorwaarden

Voor het aangeschafte apparaat gelden de garantievoorwaarden welke door de vertegenwoordiging van de moederorganisatie in het land van aankoop zijn uitgegeven.
Eventuele bijzonderheden hiervoor zal de leverancier, waarbij het apparaat is gekocht, desgevraagd verschaffen.
Om aanspraak te kunnen maken op eventuele garantie is het overleggen van de aankoopbon met koopen/of leverdatum vereist.

DK Garanti

Garantiebestemmelserne er ikke vedlagt, men fremsendes ved henvendelse til Bosch kundeservice. I øvrigt henvises til købelovens bestemmelser.

NO Leveringsbetingelse

I Norge gjelder NEL's leveringsbetingelser. Disse kan De få hos Deres forhandler eller direkte ved vårt hovedkontor.

SE Konsumentbestämmelser

I Sverige gäller av EHL antagna konsumentbestämmelser.

FI Takuuaika

Kodintekniikan tuotteille annetaan vähintään kahdentoista (12) kuukauden takuu tuotteesta riippuen. Takuuaika määritellään kunkin tuotteen osalta erikseen ja se on voimassa annetun määräajan tuotteen ostop. Tuotteen tietyille osille voidaan antaa em. määräajoina poikkeava takuu.

PT Condições de Garantia

Para este aparelho são válidas as condições de garantia emitidas pela nossa representação no país da aquisição. Mais detalhes poderão ser facultados pelo revendedor onde foi adquirido o aparelho.
Para recorrer aos serviços de garantia é imprescindível a apresentação da Fatura de Compra e bem assim, do documento de Garantia.

ES Condiciones de garantia

A este aparato son aplicables las condiciones de garantía acordadas por la representación de nuestra firma en el país de compra. Para más detalles sirvanse dirigir al correspondiente establecimiento del ramo en que se ha comprado el aparato. En caso de hacer uso de la garantía es necesario presentar el correspondiente comprobante de compra.

TR Garanti Şartları

Bu cihaz için satışın gerçekleştiği ülkedeki temsilcilüğümüz tarafından belirlenen garanti şartları geçerlidir. Garanti şartları ile ilgili detaylı bilgi için; cihazın satın alındığı bayiye ya da Tüketiciler Danışma Merkezimize başvurabilirsiniz. Garanti kapsamındaki taleplerinize cevap verilebilmesi için Yetkili Servisimize, cihaza ait faturayı veya okunaklı fotokopisini göstermeniz gerekmektedir.

PL Gwarancja

Dla urządzenia obowiązują warunki gwarancyjne wydane przez nasze przedstawicielstwo w kraju zakupu. O szczegółach możecie się Państwo dowiedzieć u sprzedawcy, u którego dokonano zakupu urządzenia. Przy korzystaniu ze świadczonych gwarancyjnych wymagane jest przedłożenie dowodu zakupu.

الضمان AE

لهذا الجهاز تسري شروط الضمان السارية والصادرة عن وكيل شركتنا في بلدكم.

يمكنكم السؤال عن الأمور التفصيلية الخاصة بهذا الشأن وفي أي وقت لدى التاجر الذي قسمتم بإقتناء هذا الجهاز عنده.

عند المطالبة باستحقاقات الضمان فإنه من الضروري وفي حال تقديم قسيمة الشراء .

RU Условия гарантийного обслуживания

Получить исчерпывающую информацию об условиях гарантийного обслуживания Вы можете в Вашем ближайшем авторизованном сервисном центре или в сервисном центре от производителя ООО «БСХ Бытовая Техника», а также найти в фирменном гарантийном талоне, выдаваемом при иродаже.

BG Гаранция

За този уред вжам условията, установени от представителството на нашата фирма в страната-купувач. Подробностите ще Ви бъдат разяснени от търговеца, от когото сте купили уреда, по всяко време при запитване. За извършване на поправки в рамките на гаранционния срок във всеки случай е необходимо представянето на касовата бележка.

HU Garanciális feltételek

A garanciális feltételeket a 151/2003. (IX.22.) Korm. rendelet szabályozza. A vásárlástól számított 72 órán belüli meghibásodás esetén a kereskedő a készülék cseréjéről dönt. Ez utáni időszakban a Vevőszolgálat gondoskodik a lehető leggyorsabb javítás elvégzéséről.

A garanciára a vásárló a kitöltött garanciajeggyel, vagy a vásárlást igazoló számlával tartathat igényt. A használati utasítás be nem tartása, a garancia elvesztését vonhatja maga után.

Minőségtanúsítás: A 2/1984. (111.10) BKM-IpM rendelete alapján, mint forgalmazó tanúsítjuk, hogy a készülék a vásárlási tájékoztatóban közölt adatoknak megfelel.

A változtatás jogát fenntartjuk.

RO Garanție

Pentru acest aparat sunt valabile prevederile de garanție acordate de reprezentantul nostru și conforme cu legislația în vigoare.

Comerciantul la care ați achiziționat aparatul, vă oferă la cerere informații amănunțite despre prevederile de garanție.

Pentru a beneficia de serviciile de garanție va trebuie însă să prezentați în orice caz bonul de cumpărare.

UK На цей пристрій поширюються гарантійні зобов'язання, надані представництвом нашої

фірми в країні придбання. Докладні відомості про гарантійні зобов'язання

можна отримати будь-коли в продавця, в якого був придбаний цей пристрій.

Під час звертання в гарантійному випадку потрібно пред'явити оригінал документу, що підтверджує купівлю пристрою.

ΟΡΟΙ ΕΓΓΥΗΣΗΣ

1. Η Εγγύηση καλής λειτουργίας των προϊόντων μας παρέχεται για χρονικό διάστημα είκοσι τεσσάρων (24) μηνών από την ημερομηνία της πρώτης αγοράς που αναγράφεται στη θεωρημένη απόδειξη αγοράς. Για την παροχή της εγγύησης απαιτείται η επίδειξη της θεωρημένης απόδειξης αγοράς στην οποία αναγράφεται ο τύπος και το μοντέλο του προϊόντος.

2. Η εταιρεία μέσα στα ανωτέρω χρονικά όρια, σε περίπτωση πλημμελούς λειτουργίας της συσκευής, αναλαμβάνει την υποχρέωση της επαναφοράς της σε ομαλή λειτουργία και της αντικατάστασης κάθε τυχόν ελαττωματικού μέρους (πλην των αναλώσιμων και των ευπαθών, όπως τα γυάλινα, λαμπτήρες κλπ). Απαραίτητη προϋπόθεση για να ισχύει η εγγύηση είναι η μη λειτουργία της συσκευής να προέρχεται από την πολυμελή κατασκευή της και όχι επί παραδείγματι από κακή χρήση, λανθασμένη εγκατάσταση, μη τήρηση των οδηγιών χρήσης της συσκευής, ακατάλληλη συντήρηση από πρόσωπα μη εξουσιοδοτημένα από την BSH Ελλάς ABE ή από εξωγενείς παράγοντες όπως διακοπές ηλεκτρικού ρεύματος ή διαφοροποίησης της τάσης κλπ

3. Στην περίπτωση που το προϊόν δεν λειτουργεί σωστά λόγω της κατασκευής του και εφόσον η πλημμελής λειτουργία εκδηλώθηκε κατά την περίοδο εγγύησης, το Εξουσιοδοτημένο Σέρβις (η το εξουσιοδοτημένο συνεργείο) της BSH Ελλάς ABE θα το επισκευάσει με σκοπό τη χρήση για την οποία κατασκευάστηκε, χωρίς να υπάρξει χρέωση για ανταλλακτικά ή την εργασία.

4. Ξεν καλύπτονται από την εγγύηση οι χρώσεις και οι κίνδυνοι που σχετίζονται με τη μεταφορά του προϊόντος προς επισκευή στον μεταπωλητή ή προς το Εξουσιοδοτημένο Σέρβις της BSH Ελλάς ABE

5. Όλες οι επισκευές της εγγύησης πρέπει να γίνονται από το Εξουσιοδοτημένο Σέρβις (η το εξουσιοδοτημένο συνεργείο) της BSH Ελλάς ABE.

6. Η εγγύηση δεν καλύπτει κανένα προϊόν που χρησιμοποιείται πέραν των προδιαγραφών για τις οποίες κατασκευάστηκε (π.χ. οικιακή χρήση).

7. Η εγγύηση καλής λειτουργίας που παρέχεται από τον κατασκευαστή παύει αν αποκολληθούν, αλλοιωθούν ή τροποποιηθούν με οποιοδήποτε τρόπο οι ταινίες ασφαλείας ή οι ειδικές διακριτικές αυτοκόλλητες ετικέτες επί των οποίων αναγράφεται ο αριθμός σειράς ή η ημερομηνία αγοράς.

8. Η εγγύηση δεν καλύπτει:

- Επισκευές, μετατροπές ή καθαρισμούς που έλαβαν χώρα σε κέντρο service μη εξουσιοδοτημένο από την BSH Ελλάς ABE
- Λάθος χρήση, υπερβολική χρήση, χειρισμό ή λειτουργία του προϊόντος κατά τρόπο μη σύμφωνο με τις οδηγίες που περιέχονται στα εγχειρίδια χρήσης και/ή στα σχετικά έγγραφα χρήσης, συμπεριλαμβανομένων της πλημμελούς φύλαξης της συσκευής, της πώσης της συσκευής κλπ.
- Προϊόντα με δυσανάγνωστο αριθμό σειράς.
- Ζημιές που προκαλούνται ενδεικτικά από αστραπές, νερό ή υγρασία, φωτιά, πόλεμο, δημόσιες αναταραχές, λάθος τάσεις του δικτύου παροχής ρεύματος, ή οποιοδήποτε λόγο που είναι πέραν από τον έλεγχο του κατασκευαστή ή του εξουσιοδοτημένου συνεργείου.

9. Η εγγύηση που προσφέρεται παύει να ισχύει εφόσον η κυριότητα της συσκευής μεταβιβαστεί σε τρίτο πρόσωπο από τον αρχικό αγοραστή το όνομα του οποίου αναγράφεται στο παραστατικό αγοράς της συσκευής.

10. Αντικατάσταση της συσκευής γίνεται μόνο εφόσον δεν είναι δυνατή η επιδιόρθωση της κατόπιν πιστοποίησης της αδυναμίας επισκευής από το Εξουσιοδοτημένο Σέρβις (η το εξουσιοδοτημένο συνεργείο) της BSH Ελλάς ABE

11. Η κάθε επισκευή ή η αντικατάσταση ελαττωματικού μέρους δεν παρατείνει τον χρόνο εγγύησης του προϊόντος.

12. Εξαρτήματα και υλικά που αντικαθίστываются κατά τη διάρκεια της εγγύησης επιστρέφονται στο συνεργείο.

BSH A.B.E. – 17ο χλμ Εθνικής οδού Αθηνών – Λαμίας & Ποταμού 20, Κηφισιά

SERVICE

Αθήνα: 17ο χλμ. Εθνικής οδού Αθηνών – Λαμίας & Ποταμού 20, Κηφισιά – τηλ.: 210-42.77.700

Θες/νίκη: 8,3ο χλμ. Εθνικής οδού Θες/νίκης – Μουδιανών, Περιοχή Θέρμη τηλ.: 2310-497.200

Πάτρα :Χαραλάμπη & Ερενστρώε – τηλ.:2610-330.478

Κρήτη: Εθνικής Αντιστάσεως 23 & Καλαμά, Ηράκλειο – τηλ.:2810-321.573

Κύπρος: Αρχ. Μακαρίου Γ΄ 39, Έγκωμη – Λευκωσία –Παγκύπριο τηλ.:7778007



**Bosch çağrı
yönetim merkezi**

444 6 333
Haftanın 7 günü hizmetinizde



BOSCH

(Sabit telefonlardan veya cep telefonlarından alan kodu çevirmeden)

Sabit telefonlardan yapılan aramalarda şehir içi arama tarifi üzerinden, cep telefonu ile yapılan aramalarda ise GSM-GSM tarifi üzerinden ücretlendirme yapılmaktadır.

Yazılı başvurular için adresimiz

BSH Ev Aletleri Sanayi ve Ticaret AŞ

Fatih Sultan Mehmet Mah. Balkan Cad. No.: 51 Ümraniye 34771 - İstanbul

Bosch'u tercih ettiğiniz için teşekkür eder, ürününüzü iyi günlerde kullanmanızı dileriz.



ELEKTRİK SÜPÜRGESİ GARANTİ BELGESİ

- Cihazınız; kullanma kılavuzunda gösterildiği şekilde kullanılması ve yetkili kıldığımız teknik servis elemanları dışındaki şahıslar tarafından bakım, onarım veya başka bir nedenle müdahale edilmemiş olması şartıyla bütün parçaları dahil olmak üzere tamamen malzeme, işçilik ve üretim hatalarına karşı **2 (iki) YIL SÜRE İLE GARANTİ EDİLMİŞTİR.**
- Arızaların giderilmesi konusunda uygulanacak teknik yöntemlerin tespiti ile değiştirilecek parçaların saptanması tamamen firmamıza aittir.
- Malın tesliminden sonraki yüklenme, boşaltma ve sevkiyat anında meydana gelecek arızalar garanti kapsamı dışındadır.
- Belge üzerine tahrifat yapıldığı, cihazın üzerindeki orijinal seri numarası kaldırıldığı veya tahrifat yapıldığı takdirde garanti geçersizdir.

GARANTİ ŞARTLARI

1. Garanti süresi malın teslim tarihinden itibaren başlar ve 2 yıldır.
2. Malın bütün parçaları dahil olmak üzere tamamı firmamızın garantisi kapsamındadır.
3. Malın garanti süresi içerisinde arızalanması durumunda, tamirde geçen süre garanti süresine eklenir. Malın tamir süresi en fazla 20 iş günüdür. Bu süre, mala ilişkin arızanın servis istasyonuna, servis istasyonunun olmaması durumunda, malın satıcısı, bayii, acentası, temsilciliği, ithalatçısı veya imalatçısından birisine bildirim tarihinden itibaren başlar. Sanayi malının arızasının 10 işgünü içerisinde giderilmesi halinde üretici veya ithalatçı, tamir tamamlanuncaya kadar, benzer özelliklerdeki başka bir ürünü tüketiciye tahsis edecektir.
4. Malın garanti süresi içerisinde, gerek malzeme ve işçilik gerekse montaj hatalarından dolayı arızalanması halinde, işçilik masrafı, değiştirilen parça bedeli ya da başka herhangi bir ad altında hiçbir ücret talep etmeksizin tamiri yapılacaktır.
5. Tüketicinin onarım hakkını kullanmasına rağmen malın;
 - Tüketicie teslim edildiği tarihten itibaren, garanti süresi içinde kalmak kaydıyla, bir yıl içerisinde en az dört defa veya imalatçı-üretici ve/veya ithalatçı tarafından belirlenen garanti süresi içerisinde altı defa arızalanmasının yanı sıra, bu arızaların maldan yararlanamamayı sürekli kılması,
 - Tamiri için gereken azami sürenin aşılması,
 - Firmanın servis istasyonunun, servis istasyonunun mevcut olmaması halinde sırasıyla satıcısı, bayii, acentası, temsilciliği, ithalatçısı veya imalatçı-üreticisinden birisinin düzenleyeceği raporla arızanın tamiri mümkün bulunmadığının belirlenmesi, durumlarında, tüketici malın ücretsiz değiştirilmesini, bedel iadesi veya ayıp oranında bedel indirimini talep edebilir.
6. Malın kullanma kılavuzunda yer alan hususlara aykırı kullanılmasından kaynaklanan arızalar garanti kapsamı dışındadır.
7. Garanti belgesi ile ilgili olarak çıkabilecek sorunlar için T.C. Gümrük ve Ticaret Bakanlığı, Tüketicinin Korunması ve Piyasa Gözetimi Genel Müdürlüğüne başvurulabilir.
Bu belgenin kullanılmasında; 4077 sayılı Tüketicinin Korunması Hakkında Kanun ve bu Kanun'a dayanılarak yürürlüğe konulan Garanti Belgesi Uygulanma Esaslarına Dair Yönetmelik uyarınca, T.C. Gümrük ve Ticaret Bakanlığı, Tüketicinin Korunması ve Piyasa Gözetimi Genel Müdürlüğü tarafından izin verilmiştir.

Bu ürün Bosch için BSH Ev Aletleri San. ve Tic. A.Ş. tarafından ithal edilmiştir.

BSH Ev Aletleri San. ve Tic. A.Ş. bir BOSCH UND SIEMENS HAUSGERÄTE GMBH kuruluşudur.

BSH EV ALETLERİ SAN. VE TİC. A.Ş.

Fatih Sultan Mehmet Mah. Balkan Cad.

No.: 51 Ümraniye 34771 - İstanbul

Tel.: (0216) 528 90 00

Faks: (0216) 528 91 88

Üretici Firma:

BSH Bosch und Siemens Hausgeräte GmbH

Carl-Wery-Str. 34

D-81739 München

Phone: +49 (89) 45 90 01

Fax: +49 (89) 45 90 21 28

Gümrük ve Ticaret Bakanlığı

Garanti Belgesi

Belge Numarası: 85222

Belge Onay Tarihi: 18.06.2010

Değerli Müşterimiz

Bosch Çağrı Yönetim Merkezi 444 6 333 no.lu telefon numarası ile, 7 gün 24 saat hizmet vermektedir. Doğrudan bu numarayı çevirerek size en yakın Yetkili Servis telefonunu öğrenebilir veya arzu ettiğiniz diğer hizmet seçeneklerimizden faydalanabilirsiniz.

Bosch Çağrı Yönetim Merkezimize ayrıca www.bosch-home.com adresindeki Müşteri Hizmetleri bölümünde bulunan Müşteri Hizmetleri Formunu doldurarak ya da 0216 528 91 88 no.lu telefona faks çekerek de ulaşabilirsiniz.

Aşağıda yer alan konularda yardımcı olmanızı rica ederiz.

1. Cihazınızı kullanma kılavuzunda belirtilen hususlara göre kullanmaya özen gösteriniz.
2. Ürününüzle ilgili hizmet talebiniz olduğunda yukarıda yazılı telefonlardan Çağrı Yönetim Merkezimizi arayınız.
3. Hizmet için gelen teknisyene "BOSCH YETKİLİ SERVİS" kimlik kartını sorunuz. Bu kimlik kartı, 18 yaşından küçük elemanlara verilmemektedir.
4. Yetkili servisimiz, cihazınızda yapılan herhangi bir işlemde sonra size servis fişini düzenleyip vermek zorundadır. Bu servis fişini mutlaka isteyiniz ve kesinlikle saklayınız.



DİKKAT

Garanti süresinin anlaşmazlık durumunda fatura tarihi esas alınacağından bu belge ile birlikte faturanın veya okunaklı fotokopisinin saklanması gereklidir.

YETKİLİ SATICI

BSH EV ALETLERİ SAN. VE TİC. A.Ş.

İmza ve kaşesi

MALIN

Cinsi :ELEKTRİK SÜPÜRGESİ.....
Markası :BOSCH.....
Modeli :
Bandrol ve Seri No. :
Teslim tarihi ve yeri :
Azami tamir süresi :
Cihaz ömrü :
Kullanım Süresi :10 YIL (Ürünün fonksiyonunu yerine getirebilmesi için gerekli yedek parça bulundurma süresi).....

SATICI FİRMANIN

Ünvanı :
Adresi :
Telefonu :
Telefaksı :
Tarih / İmza / Kaşe

Информация о бытовой технике, производимой под контролем концерна БСХ Бош унд Сименс Хаусгерете ГмБХ в соответствии с требованиями законодательства о техническом регулировании и законодательства о защите прав потребителей Российской Федерации

Продукция: пылесосы

Товарный знак: Bosch

ВНИМАНИЕ! Ассортимент продукции постоянно обновляется. Продукция регулярно проходит обязательную процедуру подтверждения соответствия согласно действующему законодательству. Информацию о реквизитах актуальных сертификатов соответствия и сроках их действия, информацию об актуальном ассортименте продукции можно получить в ООО «БСХ Бытовая техника», адрес: Москва, 119071, ул. Малая Калужская 19, стр. 1, телефон (495) 737-2777, факс (495) 737-2798. Подтверждение соответствия продукции органом по сертификации «Ростест-Москва», аттестат аккредитации РОСС RU.0001.10.АЯ46, адрес: Москва, 117418, Нахимовский просп. 31, телефон (499) 129-2600. Для продукции, реализованной изготовителем в течение срока действия сертификата соответствия, этот сертификат действителен при ее поставке, продаже и использовании (применении) в течение срока службы, установленного в соответствии со статьей 18 Закона РФ о защите прав потребителей.

В состав эксплуатационных документов, предусмотренных изготовителем для продукции, могут входить настоящая информация, инструкция (руководство) по эксплуатации, информация об условиях гарантийного и сервисного обслуживания.

Маркирование продукции осуществляется изготовителем на типовой табличке прибора, на упаковочной этикетке, непосредственно на упаковке прибора, а также может производиться иными способами, обеспечивающими доступное и наглядное представление информации о приборе в местах продаж.



Продукция, соответствие которой обязательным требованиям подтверждено российскими сертификатами в системе ГОСТ Р, либо едиными документами Таможенного союза маркируется знаком соответствия.



Продукция, которая прошла процедуру подтверждения соответствия согласно требованиям Технических Регламентов Таможенного Союза, маркируется единым знаком обращения продукции на рынке государств-членов Таможенного союза.

Эксплуатационные документы на продукцию выполняются на русском языке. Эксплуатационные документы на государственном языке государства-членов Таможенного союза, отличного от русского, при наличии соответствующих требований в законодательстве можно бесплатно получить у торгующей организации-резидента соответствующего государства-члена Таможенного союза.

Информация о комплектации продукции представлена в торговых залах, может быть запрошена по телефону бесплатной «горячей линии» (800) 200-2961, а также доступна в интернете на сайте производителя www.bosch-bt.ru.

Модель	Апробационный тип	Сертификат соответствия			Страна-изготовитель
		Регистрационный номер	Дата выдачи	Действует до	
BSG61800RU	VBBS600V00	C-DE.АЯ46.В.00504	05.04.12	04.04.17	Германия
BSG8PRO1	VBBS822V00	C-DE.АЯ46.В.00504	05.04.12	04.04.17	Германия
BSG82425	VBBS825V00	C-DE.АЯ46.В.00504	05.04.12	04.04.17	Германия
BSN1810RU	VCBS118V00	C-DE.АЯ46.В.00829	17.08.12	16.08.17	Китай
BSGL42280	VBBS600V02	C-DE.АЯ46.В.00504	05.04.12	04.04.17	Германия
BSG62185	VBBS600V02	C-DE.АЯ46.В.00504	05.04.12	04.04.17	Германия
BSG82480	VBBS825V00	C-DE.АЯ46.В.00504	05.04.12	04.04.17	Германия
BSA3100RU	VBBS550V20	C-DE.АЯ46.В.00504	05.04.12	04.04.17	Германия
BSA3125RU	VBBS550V20	C-DE.АЯ46.В.00504	05.04.12	04.04.17	Германия
BSN2100RU	VCBS122V00	C-DE.АЯ46.В.00717	26.06.12	25.06.17	Китай
BSGL32125	VBBS600V02	C-DE.АЯ46.В.00504	05.04.12	04.04.17	Германия
BSGL32383	VBBS625V00	C-DE.АЯ46.В.00504	05.04.12	04.04.17	Германия

Модель	Апробационный тип	Сертификат соответствия			Страна-изготовитель
		Регистрационный номер	Дата выдачи	Действует до	
BSGL2MOVE5	VBBS550V20	C-DE.АЯ46.В.00504	05.04.12	04.04.17	Германия
BSGL2MOVE6	VBBS550V20	C-DE.АЯ46.В.00504	05.04.12	04.04.17	Германия
BSGL2MOVE8	VBBS550V20	C-DE.АЯ46.В.00504	05.04.12	04.04.17	Германия
BSG8PRO2	VBBS822V00	C-DE.АЯ46.В.00504	05.04.12	04.04.17	Германия
BSGL52130	VBBS22Z5V0	DE.АЯ46.В07016	05.04.10	04.04.13	Германия
BSGL52233	VBBS22Z5V0	DE.АЯ46.В07016	05.04.10	04.04.13	Германия
BSGL5PRO1	VBBS15Z5V0	DE.АЯ46.В07016	05.04.10	04.04.13	Германия
BSGL42080	VBBS600V02	C-DE.АЯ46.В.00504	05.04.12	04.04.17	Германия
BSGL42180	VBBS600V02	C-DE.АЯ46.В.00504	05.04.12	04.04.17	Германия
BSG62144I	VBBS600V02	C-DE.АЯ46.В.00504	05.04.12	04.04.17	Германия
BSGL52242	VBBS22Z5V0	DE.АЯ46.В07016	05.04.10	04.04.13	Германия
BSA2882	BS55	DE.АЯ46.В01445	06.05.11	05.05.14	Германия
BGS62530	VCBS25X6V0	C-DE.АЯ46.В.00717	26.06.12	25.06.17	Китай
BGL452125	VBBS700V02	C-DE.АЯ46.В.00504	05.04.12	04.04.17	Германия
BGL452131	VBBS700V02	C-DE.АЯ46.В.00504	05.04.12	04.04.17	Германия
BSGL32530	VBBS625V00	C-DE.АЯ46.В.00504	05.04.12	04.04.17	Германия
BSGL52530	VBBS25Z5V0	DE.АЯ46.В01789	23.05.11	22.05.14	Германия
BSGL2MOV30	VBBS550V20	C-DE.АЯ46.В.00504	05.04.12	04.04.17	Германия
BSGL2MOV31	VBBS550V20	C-DE.АЯ46.В.00504	05.04.12	04.04.17	Германия
BGS6PRO2	VCBS22X6V0	C-DE.АЯ46.В.00717	26.06.12	25.06.17	Китай
BGL35MOV14	VBBS22Z35M	C-DE.АЯ46.В.00504	05.04.12	04.04.17	Германия
BGL35MOV15	VBBS22Z35M	C-DE.АЯ46.В.00504	05.04.12	04.04.17	Германия
BGL35MOV16	VBBS22Z35M	C-DE.АЯ46.В.00504	05.04.12	04.04.17	Германия
BGL35MOV17	VBBS22Z35M	C-DE.АЯ46.В.00504	05.04.12	04.04.17	Германия
BSGL32225	VBBS600V02	C-DE.АЯ46.В.00504	05.04.12	04.04.17	Германия
BGS42230	VIBS22X4V0	C-DE.АЯ46.В.00829	17.08.12	16.08.17	Турция
BGS42234	VIBS22X4V0	C-DE.АЯ46.В.00829	17.08.12	16.08.17	Турция
BGS42242	VIBS22X4V0	C-DE.АЯ46.В.00829	17.08.12	16.08.17	Турция
BGS32000	VIBS22X4V0	C-DE.АЯ46.В.00829	17.08.12	16.08.17	Турция
BGS32001	VIBS22X4V0	C-DE.АЯ46.В.00829	17.08.12	16.08.17	Турция
BGS32002	VIBS22X4V0	C-DE.АЯ46.В.00829	17.08.12	16.08.17	Турция
BGL35SPORT	VBBS25Z35M	C-DE.АЯ46.В.00924	04.10.12	03.10.17	Германия

Garantiebedingungen

DEUTSCHLAND (DE)

Die nachstehenden Bedingungen, die Voraussetzungen und Umfang unserer Garantieleistung beschreiben, lassen die Gewährleistungsverpflichtungen des Verkäufers aus dem Kaufvertrag mit dem Endabnehmer unberührt.

Für dieses Gerät leisten wir Garantie gemäß nachstehenden Bedingungen:

1. Wir beheben unentgeltlich nach Maßgabe der folgenden Bedingungen (Nr. 2 - 6) Mängel am Gerät, die nachweislich auf einem Material- und/ oder Herstellungsfehler beruhen, wenn sie uns unverzüglich nach Feststellung und innerhalb von 24 Monaten nach Lieferung an den Erstendabnehmer gemeldet werden. Zeigt sich der Mangel innerhalb von 6 Monaten ab Lieferung, wird vermutet, dass es sich um einen Material- oder Herstellungsfehler handelt.

2. Die Garantie erstreckt sich nicht auf leicht zerbrechliche Teile wie z.B. Glas oder Kunststoff bzw. Glühlampen.

Eine Garantiepflicht wird nicht ausgelöst durch geringfügige Abweichungen von der Soll-Beschaffenheit, die für Wert und Gebrauchstauglichkeit des Gerätes unerheblich sind, oder durch Schäden aus chemischen und elektrochemischen Einwirkungen von Wasser, sowie allgemein aus anomalen Umweltbedingungen oder sachfremden Betriebsbedingungen oder wenn das Gerät sonst mit ungeeigneten Stoffen in Berührung gekommen ist. Ebenso kann keine Garantie übernommen werden, wenn die Mängel am Gerät auf Transportschäden, die nicht von uns zu vertreten sind, nicht fachgerechte Installation und Montage, Fehlgebrauch, eine nicht haushaltsübliche Nutzung, mangelnde Pflege oder Nichtbeachtung von Bedienungs- oder Montagehinweisen zurückzuführen sind.

Der Garantieanspruch erlischt, wenn Reparaturen oder Eingriffe von Personen vorgenommen werden, die hierzu von uns nicht ermächtigt sind, oder wenn unsere Geräte mit Ersatzteilen, Ergänzungs- oder Zubehörteilen versehen werden, die keine Originalteile sind und dadurch ein Defekt verursacht wird.

3. Die Garantieleistung erfolgt in der Weise, dass mangelhafte Teile nach unserer Wahl unentgeltlich instandgesetzt oder durch einwandfreie Teile ersetzt werden.

Geräte, die zumutbar (z.B. im PKW) transportiert werden können, und für die unter Bezugnahme auf diese Garantie eine Garantieleistung beansprucht wird, sind unserer nächstgelegenen Kundendienststelle oder unserem Vertragskundendienst zu übergeben oder zuzusenden. Instandsetzungen am Aufstellungsort können nur für stationär betriebene (feststehende) Geräte verlangt werden.

Es ist jeweils der Kaufbeleg mit Kauf- und/oder Lieferdatum vorzulegen. Ersetzte Teile gehen in unser Eigentum über.

4. Sofern die Nachbesserung von uns abgelehnt wird oder fehlschlägt, wird innerhalb der oben genannten Garantiezeit auf Wunsch des Endabnehmers kostenfrei gleichwertiger Ersatz geliefert.

5. Garantieleistungen bewirken weder eine Verlängerung der Garantiefrist, noch setzen sie eine neue Garantiefrist in Lauf. Die Garantiefrist für eingebaute Ersatzteile endet mit der Garantiefrist für das ganze Gerät.

6. Weitergehende oder andere Ansprüche, insbesondere solche auf Ersatz außerhalb des Gerätes entstandener Schäden sind - soweit eine Haftung nicht zwingend gesetzlich angeordnet ist - ausgeschlossen.

Diese Garantiebedingungen gelten für in Deutschland gekaufte Geräte. Werden Geräte ins Ausland verbracht, die die technischen Voraussetzungen (z.B. Spannung, Frequenz, Gasarten, etc.) für das entsprechende Land aufweisen und die für die jeweiligen Klima- und Umweltbedingungen geeignet sind, gelten diese Garantiebedingungen auch, soweit wir in dem entsprechenden Land ein Kundendienstnetz haben. Für im Ausland gekaufte Geräte gelten die von unserer jeweils zuständigen Landesvertretung herausgegebenen Garantiebedingungen. Diese können Sie über Ihren Fachhändler, bei dem Sie das Gerät gekauft haben, oder direkt bei unserer Landesvertretung anfordern.

Beachten Sie unser weiteres Kundendienst-Angebot:

Auch nach Ablauf der Garantie stehen Ihnen unser Werkskundendienst und unsere Servicepartner zur Verfügung.

Robert Bosch Hausgeräte GmbH
Carl-Wery-Str. 34 / 81739 München // Germany

Für Produktinformationen sowie Anwendungs- und Bedienungsfragen aus Deutschland:

Bosch-Infoteam

(Mo-Fr: 8.00-18.00 Uhr erreichbar)

Tel.: 01 805 267242* oder unter

bosch-infoteam@bshg.com

*) 0,14 €/Min. aus dem Festnetz,

Mobilfunk max. 0,42 €/Min.

Nur für Deutschland gültig!

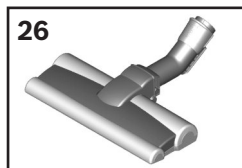
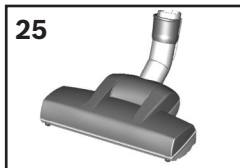
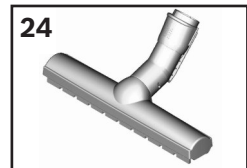
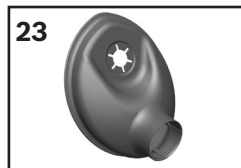
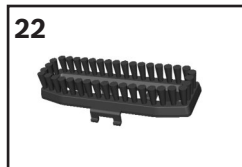
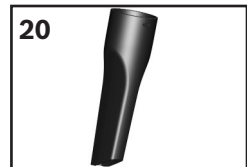
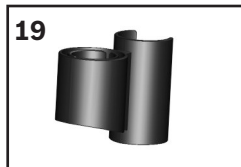
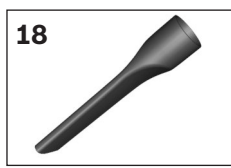
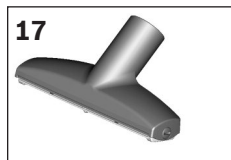
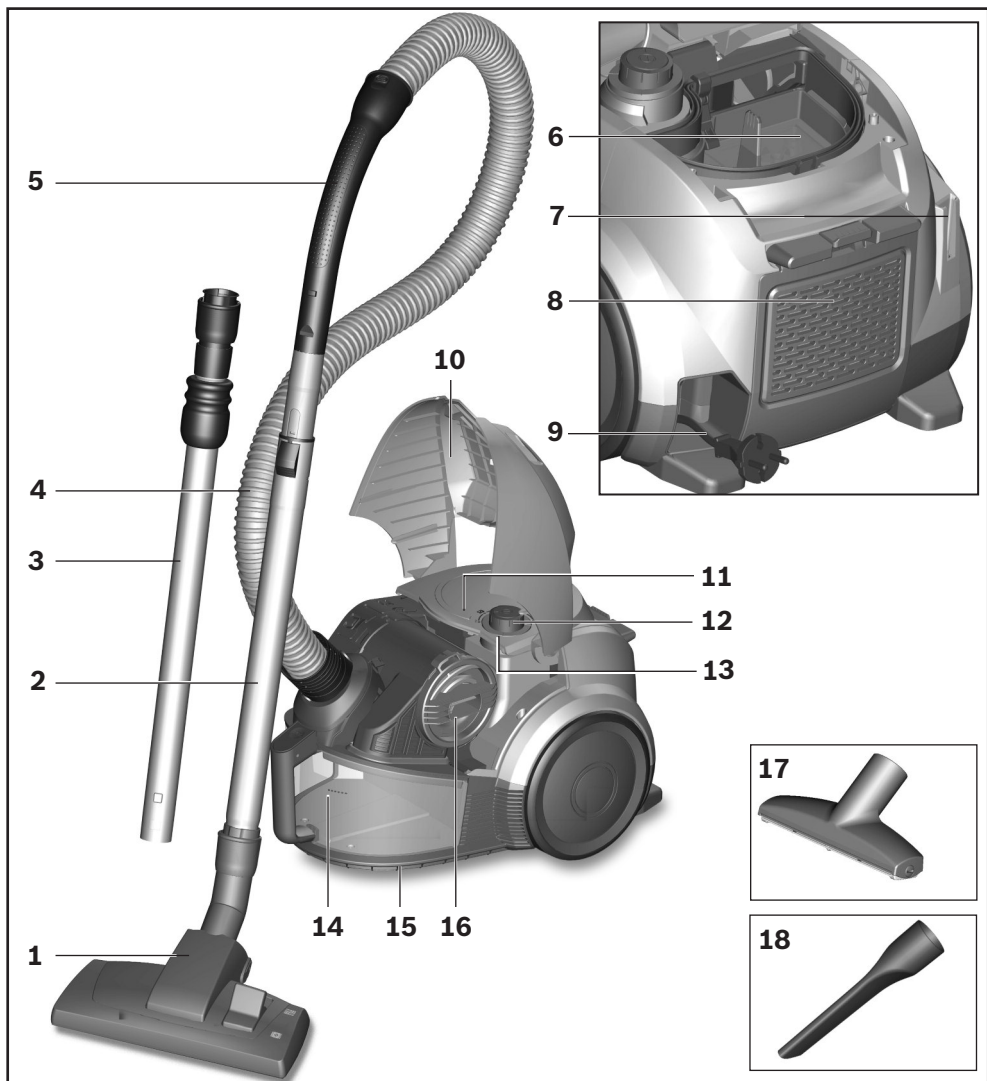

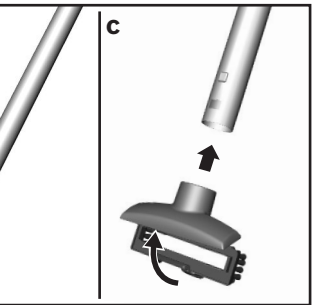
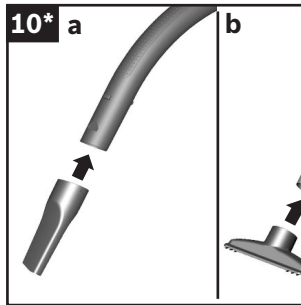
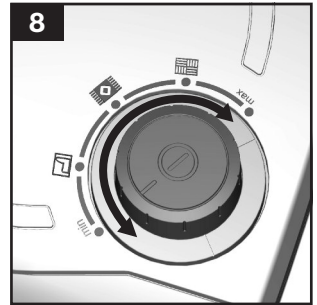
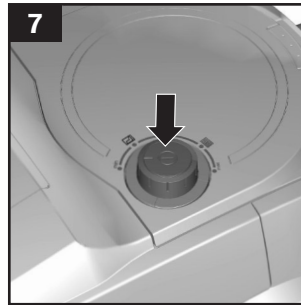
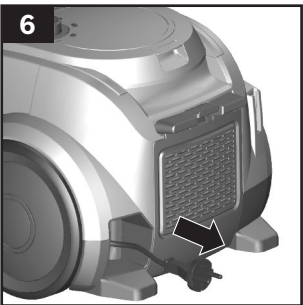
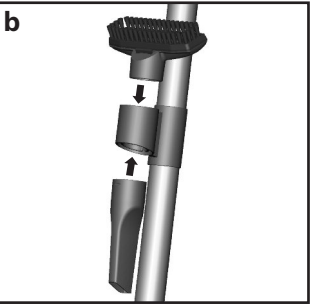
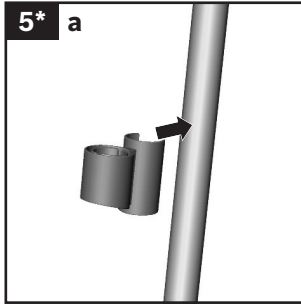
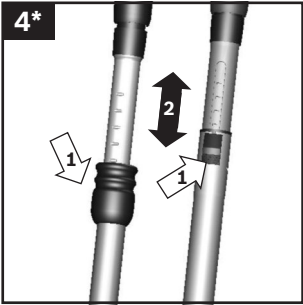
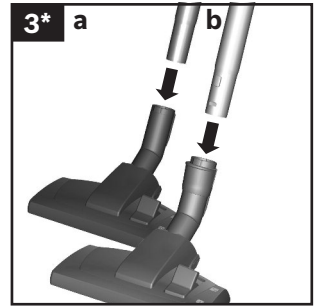
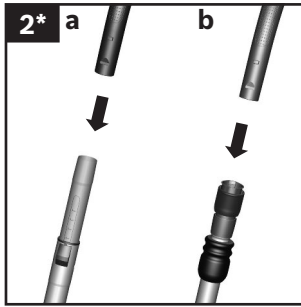
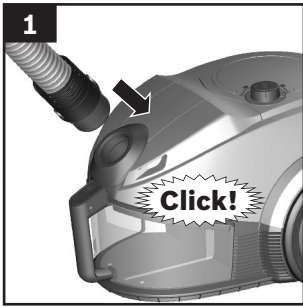

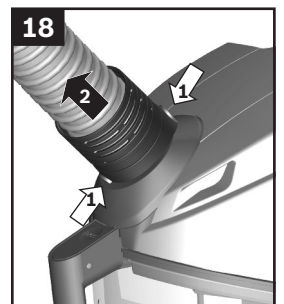
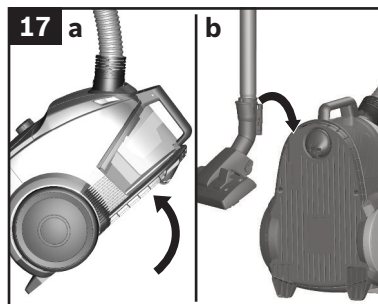
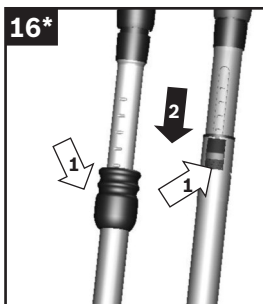
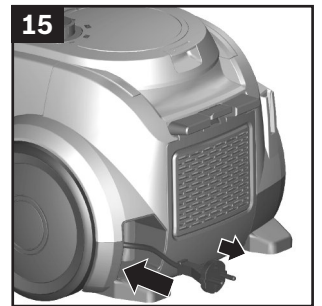
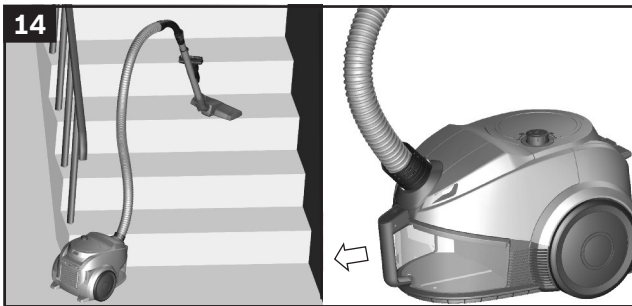
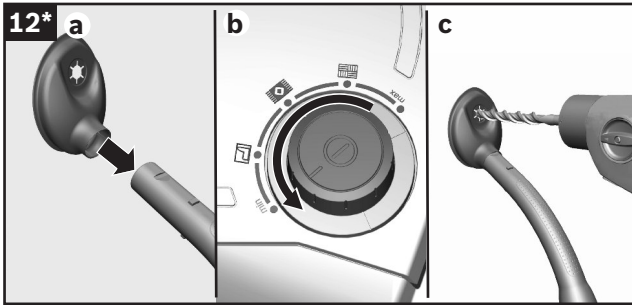
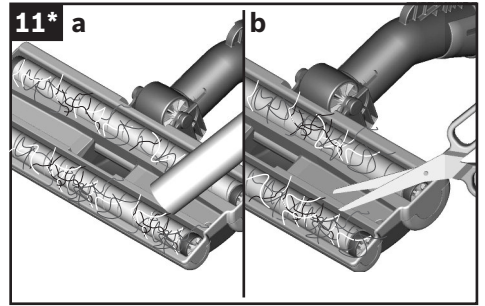
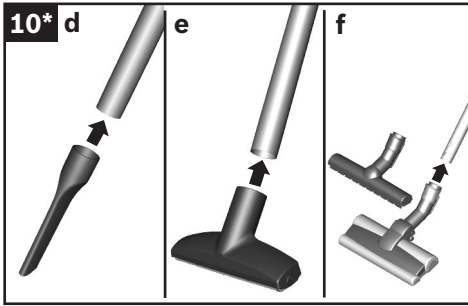

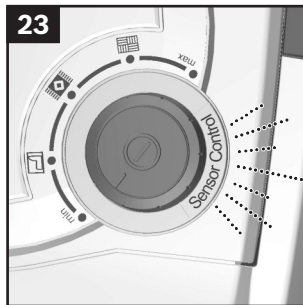
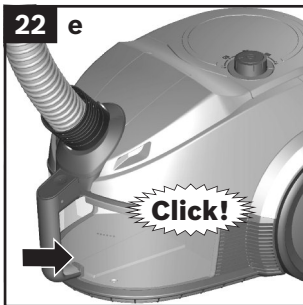
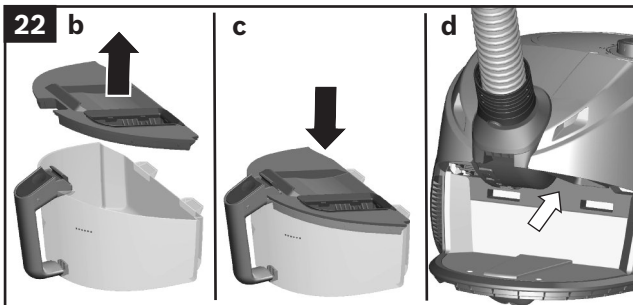
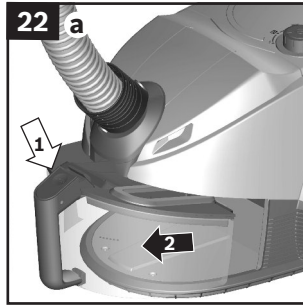
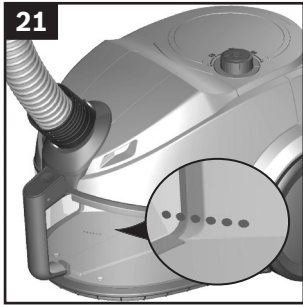
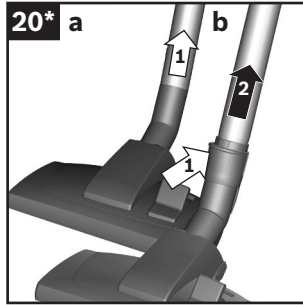
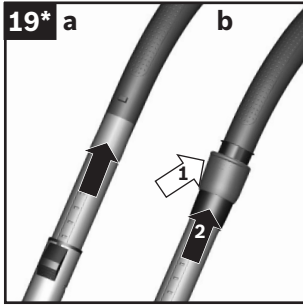

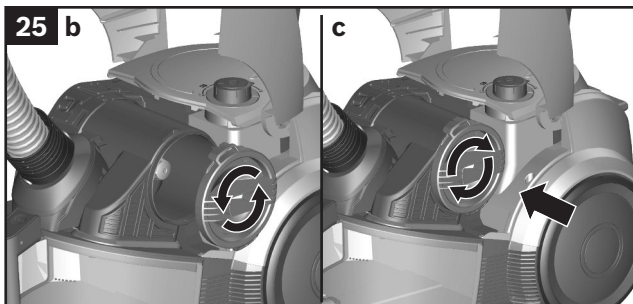
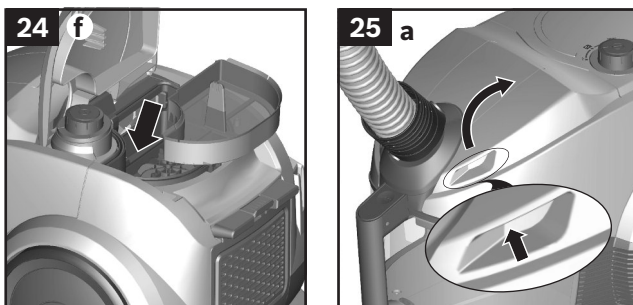
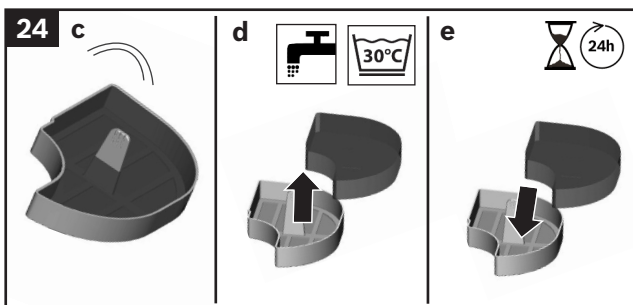
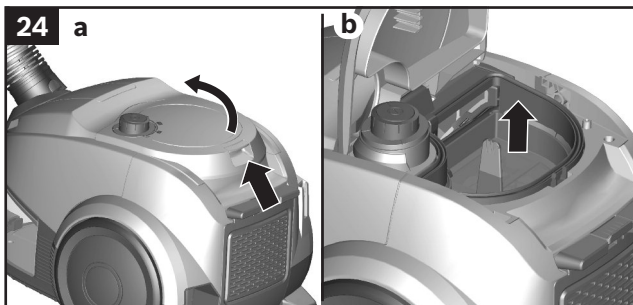

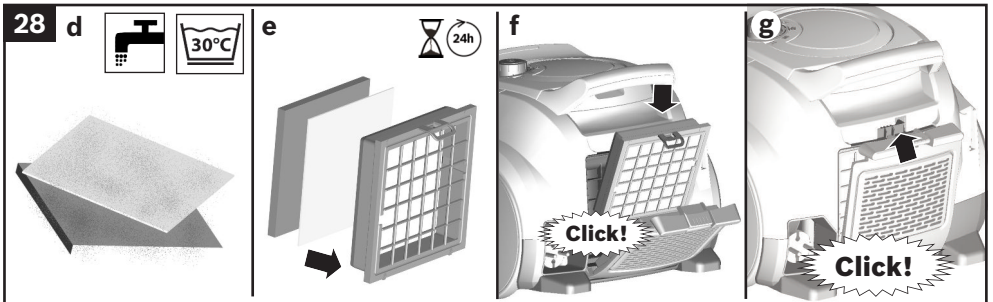
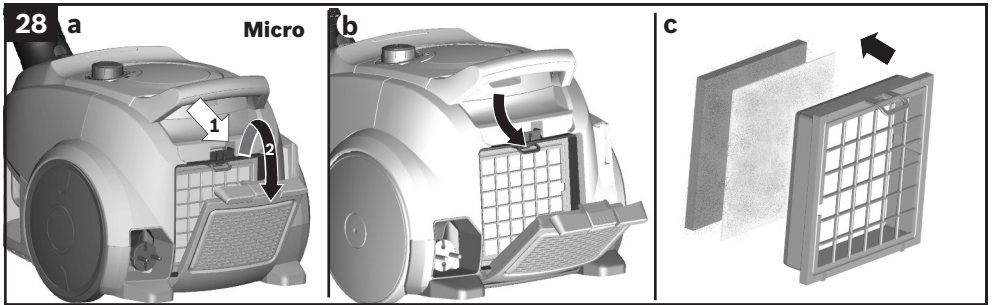
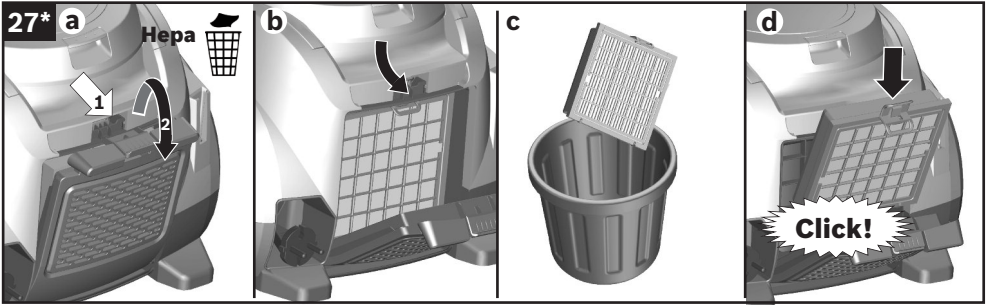
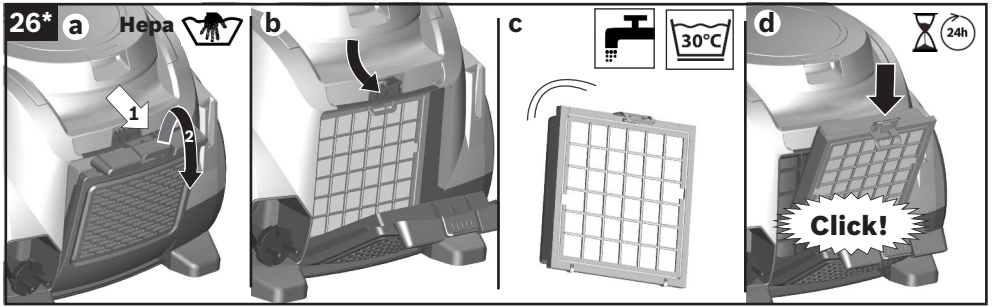

Robert Bosch Hausgeräte GmbH

Carl-Wery-Str. 34

81739 München

Germany

www.bosch-home.com