

**Robert Bosch GmbH**  
Power Tools Division  
70745 Leinfelden-Echterdingen  
Germany

[www.bosch-pt.com](http://www.bosch-pt.com)

**1 609 929 S64** (2009.04) PS / 100 EEU

## PTK 14 E



- |  |                                       |
|--|---------------------------------------|
| <b>pl</b> Instrukcja oryginalna                    | <b>ro</b> Instrucțiuni originale      |
| <b>cs</b> Původní návod k používání                | <b>bg</b> Оригинална инструкция       |
| <b>sk</b> Pôvodný návod na použitie                | <b>sr</b> Originalno uputstvo za rad  |
| <b>hu</b> Eredeti használati utasítás              | <b>sl</b> Izvirna navodila            |
| <b>ru</b> Оригинальное руководство по эксплуатации | <b>hr</b> Originalne upute za rad     |
| <b>uk</b> Оригінальна інструкція з експлуатації    | <b>et</b> Algupärane kasutusjuhend    |
|  | <b>lv</b> Instrukcijas oriģinālvalodā |
|  | <b>lt</b> Originali instrukcija       |



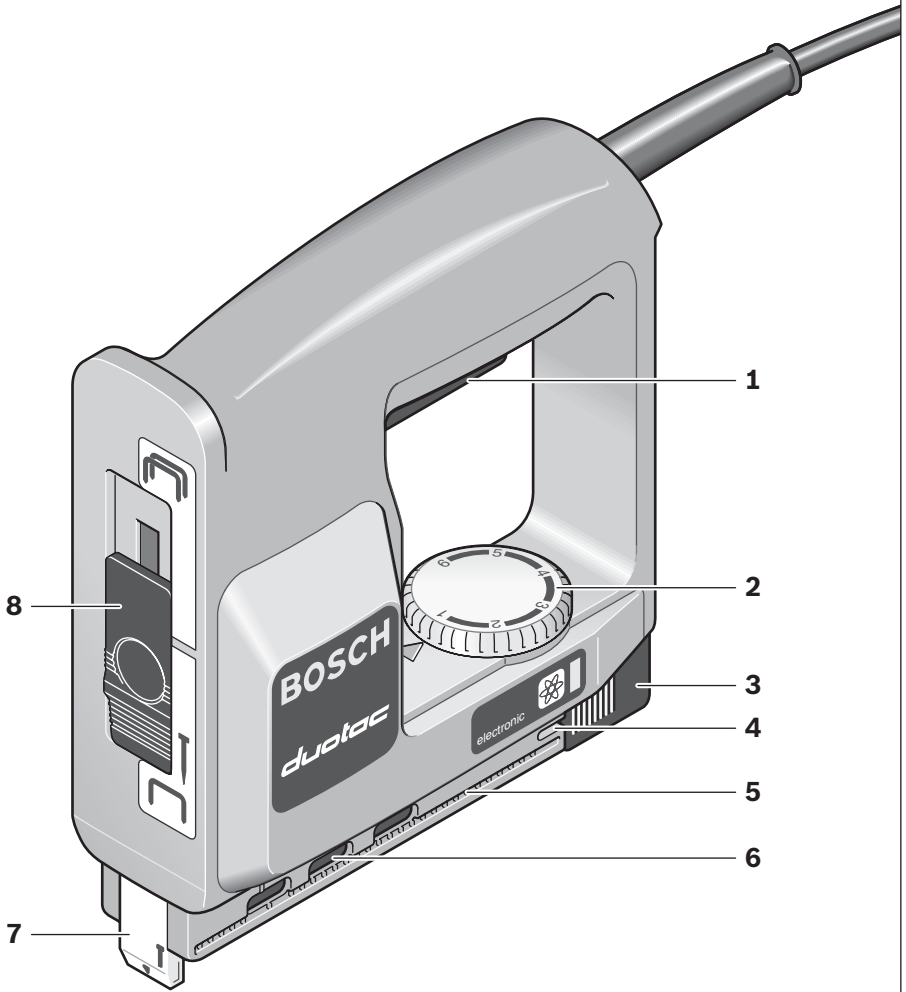

**PTK 14 E**

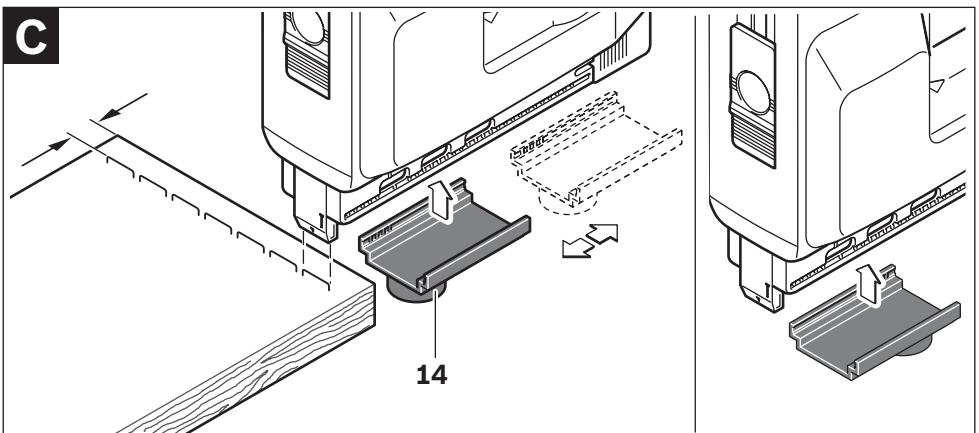
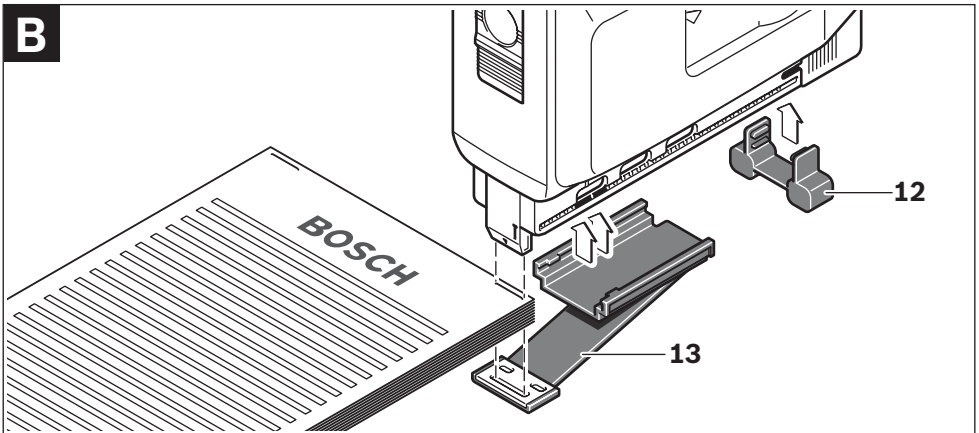
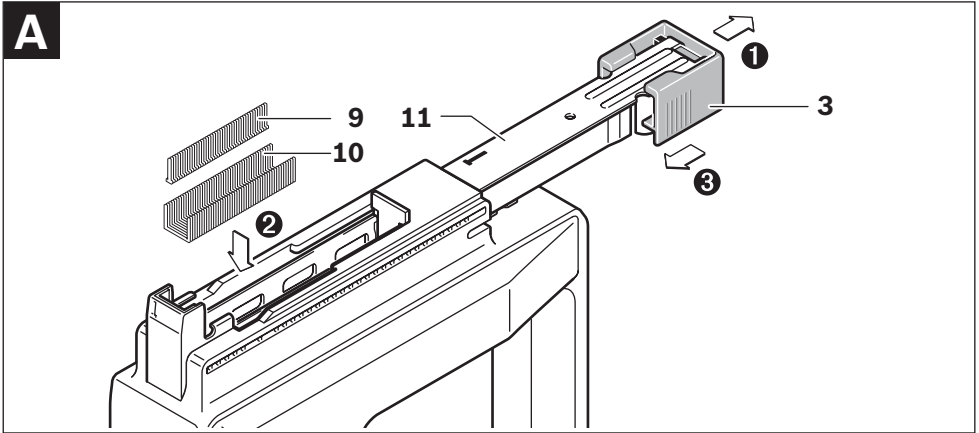

Polski .....	Strona	5
Česky .....	Strana	12
Slovensky .....	Strana	18
Magyar .....	Oldal	25
Русский .....	Страница	32
Українська .....	Сторінка	40
Română .....	Pagina	47
Български .....	Страница	54
Srpski .....	Strana	61
Slovensko .....	Stran	67
Hrvatski .....	Stranica	73
Eesti .....	Lehekülg	79
Latviešu .....	Lappuse	85
Lietuviškai .....	Puslapis	92

## Wskazówki bezpieczeństwa

### Ogólne przepisy bezpieczeństwa dla elektronarzędzi

**⚠ OSTRZEŻENIE** Należy przeczytać wszystkie wskazówki i przepisy.

Błędy w przestrzeganiu poniższych wskazówek mogą spowodować porażenie prądem, pożar i/lub ciężkie obrażenia ciała.

**Należy starannie przechowywać wszystkie przepisy i wskazówki bezpieczeństwa dla dalszego zastosowania.**

Użyte w poniższym tekście pojęcie „elektronarzędzie” odnosi się do elektronarzędzi zasilanych energią elektryczną z sieci (z przewodem zasilającym) i do elektronarzędzi zasilanych akumulatorami (bez przewodu zasilającego).

#### 1) Bezpieczeństwo miejsca pracy

**a) Stanowisko pracy należy utrzymywać w czystości i dobrze oświetlone.** Nieporządek w miejscu pracy lub nieoświetlona przestrzeń robocza mogą być przyczyną wypadków.

**b) Nie należy pracować tym elektronarzędziem w otoczeniu zagrożonym wybuchem, w którym znajdują się np. łatwopalne ciecze, gazy lub pyły.** Podczas pracy elektronarzędziem wytwarzają się iskry, które mogą spowodować zapłon.

**c) Podczas użytkowania urządzenia zwrócić uwagę na to, aby dzieci i inne osoby postronne znajdowały się w bezpiecznej odległości.** Odwrócenie uwagi może spowodować utratę kontroli nad narzędziem.

#### 2) Bezpieczeństwo elektryczne

**a) Wtyczka elektronarzędzia musi pasować do gniazda. Nie wolno zmieniać wtyczki w jakikolwiek sposób. Nie wolno używać wtyków adapterowych w przypadku elektronarzędzi z uziemieniem ochronnym.** Niezmienione wtyczki i pasujące gniazda zmniejszają ryzyko porażenia prądem.

**b) Należy unikać kontaktu z uziemionymi powierzchniami jak rury, grzejniki, piece i lodówki.** Ryzyko porażenia prądem jest większe, gdy ciało użytkownika jest uziemione.

**c) Urządzenie należy zabezpieczyć przed deszczem i wilgocią.** Przedostanie się wody do elektronarzędzia podwyższa ryzyko porażenia prądem.

**d) Nigdy nie należy używać przewodu do innych czynności. Nigdy nie należy nosić elektronarzędzia, trzymając je za przewód, ani używać przewodu do zawieszania urządzenia; nie wolno też wyciągać wtyczki z gniazdka pociągając za przewód. Przewód należy chronić przed wysokimi temperaturami, należy go trzymać z dala od oleju, ostrych krawędzi lub ruchomych części urządzenia.** Uszkodzone lub splątane przewody zwiększają ryzyko porażenia prądem.

**e) W przypadku pracy elektronarzędziem pod gołym niebem, należy używać przewodu przedłużającego, dostosowanego również do zastosowań zewnętrznych.** Użycie właściwego przedłużacza (dostosowanego do pracy na zewnątrz) zmniejsza ryzyko porażenia prądem.

**f) Jeżeli nie da się uniknąć zastosowania elektronarzędzia w wilgotnym otoczeniu, należy użyć wyłącznika ochronnego różnicowo-prądowego.** Zastosowanie wyłącznika ochronnego różnicowo-prądowego zmniejsza ryzyko porażenia prądem.

#### 3) Bezpieczeństwo osób

**a) Podczas pracy z elektronarzędziem należy zachować ostrożność, każdą czynność wykonywać uważnie i z rozważą. Nie należy używać elektronarzędzia, gdy jest się zmęczonym lub będąc pod wpływem narkotyków, alkoholu lub leków. Moment nieuwagi przy użyciu elektronarzędzia może stać się przyczyną poważnych urazów ciała.**

- b) Należy nosić osobiste wyposażenie ochronne i zawsze okulary ochronne.** Noszenie osobistego wyposażenia ochronnego – maski przeciwpyłowej, obuwia z podeszwami przeciwpoślizgowymi, kasku ochronnego lub środków ochrony słuchu (w zależności od rodzaju i zastosowania elektronarzędzia) – zmniejsza ryzyko obrażeń ciała.
- c) Należy unikać niezamierzonego uruchomienia narzędzia. Przed włożeniem wtyczki do gniazdka i/lub podłączeniem do akumulatora, a także przed podniesieniem lub przeniesieniem elektronarzędzia, należy upewnić się, że elektronarzędzie jest wyłączone.** Trzymanie palca na wyłączniku podczas przenoszenia elektronarzędzia lub podłączenie do prądu włączonego narzędzia, może stać się przyczyną wypadków.
- d) Przed włączeniem elektronarzędzia, należy usunąć narzędzia nastawcze lub klucze.** Narzędzie lub klucz, znajdujący się w ruchomych częściach urządzenia mogą doprowadzić do obrażeń ciała.
- e) Należy unikać nienaturalnych pozycji przy pracy. Należy dbać o stabilną pozycję przy pracy i zachowanie równowagi.** W ten sposób możliwa będzie lepsza kontrola elektronarzędzia w nieprzewidywanych sytuacjach.
- f) Należy nosić odpowiednie ubranie. Nie należy nosić luźnego ubrania ani biżuterii. Włosy, ubranie i rękawice należy trzymać z daleka od ruchomych części.** Luźne ubranie, biżuteria lub długie włosy mogą zostać wciągnięte przez ruchome części.
- g) Jeżeli istnieje możliwość zamontowania urządzeń odsysających i wychwytyjących pył, należy upewnić się, że są one podłączone i będą prawidłowo użyte.** Użycie urządzenia odsysającego pył może zmniejszyć zagrożenie pyłami.
- 4) Prawidłowa obsługa i eksploatacja elektro-narzędzi**
- a) Nie należy przeciążać urządzenia. Do pracy używać należy elektronarzędzia, które są do tego przewidziane.** Odpowiednio dobranym elektronarzędziem pracuje się w danym zakresie wydajności lepiej i bezpieczniej.
- b) Nie należy używać elektronarzędzia, którego włącznik/wyłącznik jest uszkodzony.** Elektronarzędzie, którego nie można włączyć lub wyłączyć jest niebezpieczne i musi zostać naprawione.
- c) Przed regulacją urządzenia, wymianą osprzętu lub po zaprzestaniu pracy narzędziem, należy wyciągnąć wtyczkę z gniazda i/lub usunąć akumulator.** Ten środek ostrożności zapobiega niezamierzonemu włączeniu się elektronarzędzia.
- d) Nieużywane elektronarzędzia należy przechowywać w miejscu niedostępnym dla dzieci. Nie należy udostępniać narzędzia osobom, które go nie znają lub nie przeczytały niniejszych przepisów.** Używane przez niedoświadczonych osoby elektronarzędzia są niebezpieczne.
- e) Konieczna jest należyta konserwacja elektronarzędzia. Należy kontrolować, czy ruchome części urządzenia działają bez zarzutu i nie są zablokowane, czy części nie są pęknięte lub uszkodzone w taki sposób, który miałby wpływ na prawidłowe działanie elektronarzędzia. Uszkodzone części należy przed użyciem urządzenia oddać do naprawy.** Wiele wypadków spowodowanych jest przez niewłaściwą konserwację elektronarzędzi.
- f) Należy stale dbać o ostrość i czystość narzędzi tnących.** O wiele rzadziej dochodzi do zakleszczenia się narzędzia tnącego, jeżeli jest ono starannie utrzymane. Zabrane narzędzia łatwiej się też prowadzi.

g) **Elektronarzędzia, osprzęt, narzędzia pomocnicze itd. należy używać zgodnie z niniejszymi zaleceniami. Uwzględnić należy przy tym warunki i rodzaj wykonywanej pracy.** Niezgodne z przeznaczeniem użycie elektronarzędzia może doprowadzić do niebezpiecznych sytuacji.

## 5) Serwis

a) **Naprawę elektronarzędzia należy zlecić jedynie wykwalifikowanemu fachowcowi i przy użyciu oryginalnych części zamiennych.** To gwarantuje, że bezpieczeństwo urządzenia zostanie zachowane.

## Wskazówki dotyczące bezpieczeństwa pracy z urządzeniami do wbijania (zszywek, gwoździ itp.)

▶ **Należy zawsze wychodzić z założenia, że w elektronarzędziu znajdują się zszywki.**

Niedbałe obchodzenie się z urządzeniem do wbijania może wywołać nieoczekiwany wyrzut zszywek i spowodować poważne obrażenia.

▶ **Nie wolno kierować elektronarzędzia w swoim kierunku ani w kierunku innych osób, znajdujących się w pobliżu.**

Nieoczekiwane uruchomienie urządzenia może wywołać wyrzut zszywki i spowodować poważne obrażenia.

▶ **Nie wolno włączać elektronarzędzia przed przyłożeniem go do obrabianego materiału.**

Jeżeli elektronarzędzie nie zostało przyłożone do obrabianego materiału, zszywka może odbić się od materiału.

▶ **Jeżeli zszywka zablokowała się w elektronarzędziu, elektronarzędzie należy odłączyć od sieci lub od akumulatora.** W przypadku podłączonego elektronarzędzia, podczas usuwania zablokowanej zszywki może dojść do niezamierzonego uruchomienia elektronarzędzia.

▶ **Podczas usuwania zablokowanej zszywki należy zachować szczególną ostrożność.**

Podczas próby uwolnienia zablokowanej zszywki może się okazać, że napięty mechanizm silnie wyrzuci zszywkę.

▶ **Nie wolno stosować niniejszego urządzenia do wbijania do mocowania przewodów elektrycznych.** Niniejsze elektronarzędzie nie jest dostosowane do mocowania

instalacji elektrycznych i może uszkodzić izolację przewodów elektrycznych, co z kolei może spowodować porażenie prądem i zagrożenie pożarowe.

▶ **Należy zabezpieczyć obrabiany przedmiot.**

Zamocowanie obrabianego przedmiotu w urządzeniu mocującym lub imadle jest bezpieczniejsze niż trzymanie go w ręku.

▶ **Nie wolno używać elektronarzędzia z uszkodzonym przewodem. Nie należy dotykać uszkodzonego przewodu; w przypadku uszkodzenia przewodu podczas pracy, należy wyciągnąć wtyczkę z gniazda.** Uszkodzone przewody podwyższają ryzyko porażenia prądem.

## Opis funkcjonowania



**Należy przeczytać wszystkie wskazówki i przepisy.** Błędy w przestrzeganiu poniższych wskazówek mogą spowodować porażenie prądem, pożar i/lub ciężkie obrażenia ciała.

## Użycie zgodne z przeznaczeniem

Urządzenie przeznaczone jest do zszywania tektury, materiałów izolacyjnych, materiałów, folii, skóry i materiałów podobnych na podłożu z drewna lub materiału drewnopodobnego. Urządzenie nie jest zdadne do mocowania okładzin ściennych i stropowych.

## Przedstawione graficznie komponenty

Numeracja przedstawionych graficznie komponentów odnosi się do schematu elektronarzędzia na stronach graficznych.

- 1 Wyzwalacz
- 2 Gałka wstępnego wyboru siły uderu
- 3 Sanie magazynku
- 4 Rowek mocowania stopki
- 5 Rowek mocowania nakładek dystansowych
- 6 Rowek mocowania szyny zaciskowej
- 7 Nosek zszywacza
- 8 Przełącznik na automatyczny rodzaj pracy „duotac“
- 9 Taśma gwoździ\*
- 10 Taśma zszywek\*
- 11 Magazynek
- 12 Stopka\*
- 13 Szyna zaciskowa\*
- 14 Nakładka dystansowa\*

\* Osprzęt ukazany na rysunkach lub opisany w instrukcji użytkownika nie wchodzi w standardowy zakres dostawy. Kompletny asortyment osprzętu można znaleźć w naszym katalogu osprzętu.

## Informacja na temat hałasu i wibracji

Wartości pomiarowe wyznaczone zgodnie z EN 50144.

Określony wg skali A poziom hałasu emitowanego przez urządzenie wynosi standardowo: poziom ciśnienia akustycznego 83 dB(A); poziom mocy akustycznej 94 dB(A). Niepewność pomiaru  $K=3$  dB.

### Stosować środki ochrony słuchu!

Drgania przenoszone na dłoń i ramię nie przekraczają zazwyczaj  $2,5 \text{ m/s}^2$ .

## Dane techniczne

Zszywacz	PTK 14 E	
Numer katalogowy		0 603 265 2..
Częstotliwość uderów	$\text{min}^{-1}$	30
Praca krótkotrwała	min	15
Szerokość zszywek	mm	11,4
Długość zszywek	mm	6–14
Gwoździe	mm	14
maks. pojemność magazynka		100
Ciężar odpowiednio do EPTA-Procedure 01/2003	kg	1,1
Klasa ochrony		□/II

Dane aktualne są dla napięcia znamionowego [U] 230/240 V. W przypadku niższych napięć, a także modeli specyficznych dla danego kraju, dane te mogą się różnić.

Należy zwracać uwagę na numer katalogowy na tabliczce znamionowej nabytego elektronarzędzia. Nazwy handlowe poszczególnych elektronarzędzi mogą się różnić.

## Deklaracja zgodności

Oświadczamy z pełną odpowiedzialnością, że produkt, przedstawiony w „Dane techniczne“, odpowiada wymaganiom następujących norm i dokumentów normatywnych:

EN 50144 – zgodnie z wymaganiami dyrektyw: 2004/108/WE, 98/37/WE (do 28.12.2009), 2006/42/WE (od 29.12.2009).

Dokumentacja techniczna:  
Robert Bosch GmbH, PT/ESC,  
D-70745 Leinfelden-Echterdingen

Dr. Egbert Schneider      Dr. Eckerhard Strötgen  
Senior Vice President      Head of Product  
Engineering                      Certification

*ppa. [Signature] i.v. [Signature]*

Robert Bosch GmbH, Power Tools Division  
D-70745 Leinfelden-Echterdingen  
03.04.2009

## Montaż

### Napełnianie magazynku (zob. rys. A)

- ▶ **Przed wszystkimi pracami przy elektro-narzędziu należy wyciągnąć wtyczkę z gniazda.**
- ▶ **Należy używać jedynie oryginalnego osprzętu firmy Bosch.** Precyzyjne części zszywacza takie jak magazynek, suwak i kanał strzału dostosowane są do zszywek, gwoździ i kołków firmy Bosch. Inni producenci używają innych gatunków stali i inne wymiary.
- ❶ Odblokować sianie magazynku **3** przez obustronny nacisk i wysunąć magazynek **11**.
- ❷ Włożyć zestaw zszywek **10** lub gwoździ **9**. Przy wkładaniu gwoździ **9** urządzenie pochylić na bok, aby gwoździe mogły się oprzeć na bocznej ścianie magazynku.
- ❸ Wsunąć magazynek **11**, aż do zaskoczenia blokady na saniach magazynku **3**.

## Praca

### Uruchomienie

- ▶ **Należy zwrócić uwagę na napięcie sieci! Napięcie źródła prądu musi zgadzać się z danymi na tabliczce znamionowej elektro-narzędzia. Elektronarzędzia przeznaczone do pracy pod napięciem 230 V można przyłączać również do sieci 220 V.**

### Włączanie/wyłączanie

**Najpierw** należy mocno nasadzić nosek zszywacza **7** na obrabiany przedmiot tak, by był on wciśnięty kilka milimetrów. **Następnie** należy nacisnąć krótko wyzwalacz **1** i zwolnić go ponownie.

Sprężona z ruchomym noskiem zszywacza **7** blokada wyzwalacza zapobiega niezamierzonemu wyzwoleniu się strzału przy przez pomyłkę wciśniętym wyzwalaczu **1**.

W trybie pracy ciągłej należy wcisnąć przycisk wyzwalacza **1** i przytrzymać go w tej pozycji. Mocno przycisnąć nosek zszywacza **7** do przedmiotu, aż do usłyszenia wystrzału. Narzędzie unieść i przestawić w następné miejsce, a następnie wyzwolić ponowny strzał dociskając nosek **7** do przedmiotu.

### Wstępny wybór siły udu

Gałką wstępnego wyboru siły udu **2** można stopniowo nastawić wstępnie wymaganą siłę udu.

Wymagana siła udu zależna jest od długości zszywek lub gwoździ i wytrzymałości materiału. Optymalne nastawienie siły udu można najlepiej wykryć w próbie praktycznej.

Dane w następującej tabeli są wartościami zalecanymi.

W przypadku wbijania dwóch zszywek (funkcja „duotac“) siła udu wybierana pokrętką **2**, ustawiona musi być o ok. jeden stopień wyżej.

Materiał	mm		Położenie pokrętki 2	
Twarde drewno (buk) 	6	-	3	4
	8	-	3-4	4
	10	-	4	5
	12	-	4	5
	14	-	4-5	5-6
-	14	6	-	
Miękkie drewno (sosna) 	6	-	1	2
	8	-	2	2-3
	10	-	2-3	3
	12	-	3	3-4
	14	-	3	4
-	14	3	-	
Płyta wiórowa 	6	-	2-3	4
	8	-	3-4	4
	10	-	3-4	4
	12	-	4	5
	14	-	4	5-6
-	14	4	-	

Materiał			Położenie pokrętła 2	
	mm	mm		
Płyta stolarska 	6	–	2	4
	8	–	3	4
	10	–	3	4–5
	12	–	3–4	5
	14	–	3–4	5
	–	14	4	–

### Funkcja „duotac“

Ten rodzaj pracy umożliwia wbicie dwóch zszywek jednocześnie. Mocowanie dwoma zszywkami równocześnie zapobiega ich wyrwaniu się, np. w przypadku delikatnych materiałów lub folii. Uruchomienie funkcji „duotac“ nie jest możliwe przy wbijaniu gwoździ.

Przełącznik **8** należy przesunąć do góry, aby mocować dwoma zszywkami równocześnie. Przesunąć przełącznik **8** do dołu, aby powrócić do normalnego trybu pracy (mocowanie jedna zszywką lub gwoździem).

### Wskazówki dotyczące pracy

- ▶ **Nie można używać do tego elektronarzędzia zszywek 19 mm. Dlatego nie należy używać elektronarzędzia w celu mocowania okładzin stropowych z drewna profilowanego lub spinaczy pazurkowych.**

Należy unikać strzałów pustych, aby zmniejszyć zużycie się stempla udarowego.

Elektronarzędzie przystosowane jest do pracy krótkotrwałej (przerwanej) i rozgrzewa się przy pracy ciągłej. Wraz ze wzrostem temperatury maleje moc. Dlatego zaleca się, by po maks. 15 minutowej pracy odłożyć elektronarzędzie i odczekać do momentu ochłodzenia.

### Szyna zaciskowa (zob. rys. B)

Za pomocą szyny zaciskowej **13** możliwe jest zszywanie grubszych dokumentów (do maks. 8 mm), np. notatek na luźnych kartkach, dokumentów szkoleniowych, cienkościennej sprasowanej tektury lub tkanin.

W zależności od zamocowania szyny **13**, ramiona zszywek będą zaginane na zewnątrz lub do wewnątrz.

Poniższa tabela przedstawia wielkości orientacyjne nastaw siły uderzenia. Dla funkcji „duotac“ wartości te należy skorygować w praktyce. Zastosowane zszywki powinny być jednak 3–4 mm dłuższe od grubości łączonych materiałów.

Długość zszywek (mm)	6	8	10	12
Grubość materiału (mm)	3	4	6	8
Położenie pokrętła 2				
– Łączenie papieru	3	3–4	5	6
– Łączenie tkanin	1	2	2–3	3

### Stopka (zob. rys. B)

Stopka **12** umożliwia dokładne prostopadłe ustawienie zszywacza.

### Nakładka dystansowa (zob. rys. C)

Nakładka dystansowa **14** umożliwia wbijanie zszywek wzgl. gwoździ w jednakowej odległości od krawędzi przedmiotu. Odległość można zmieniać skokowo zmieniając miejsce mocowania nakładki.

## Konserwacja i serwis

### Konserwacja i czyszczenie

- ▶ **Przed wszystkimi pracami przy elektronarzędziu należy wyciągnąć wtyczkę z gniazda.**
- ▶ **Aby zapewnić bezpieczną i wydajną pracę, elektronarzędzie i szczeliny wentylacyjne należy utrzymywać w czystości.**

Jeśli urządzenie, mimo dokładnej i wszechstronnej kontroli produkcyjnej ulegnie kiedykolwiek awarii, naprawę powinien przeprowadzić autoryzowany serwis elektronarzędzi firmy Bosch.

Przy wszystkich zgłoszeniach oraz zamówieniach części zamiennych konieczne jest podanie 10-cyfrowego numeru katalogowego elektronarzędzia zgodnie z danymi na tabliczce znamionowej.

### Obsługa klienta oraz doradztwo techniczne

Ze wszystkimi pytaniami, dotyczącymi naprawy i konserwacji nabytego produktu oraz dostępu do części zamiennych prosimy zwracać się do punktów obsługi klienta. Rysunki techniczne oraz informacje o częściach zamiennych można znaleźć pod adresem:

**[www.bosch-pt.com](http://www.bosch-pt.com)**

Zespół doradztwa technicznego firmy Bosch służy pomocą w razie pytań związanych z zakupem produktu, jego zastosowaniem oraz regulacją urządzeń i osprzętu.

### Polska

Robert Bosch Sp. z o.o.  
 Serwis Elektronarzędzi  
 Ul. Szyszkowa 35/37  
 02-285 Warszawa  
 Tel.: +48 (022) 715 44 60  
 Faks: +48 (022) 715 44 41  
 E-Mail: [bsc@pl.bosch.com](mailto:bsc@pl.bosch.com)  
 Infolinia Działu Elektronarzędzi:  
 +48 (801) 100 900  
 (w cenie połączenia lokalnego)  
 E-Mail: [elektronarzedzia.info@pl.bosch.com](mailto:elektronarzedzia.info@pl.bosch.com)  
[www.bosch.pl](http://www.bosch.pl)

### Usuwanie odpadów

Elektronarzędzia, osprzęt i opakowanie należy poddać utylizacji zgodnie z obowiązującymi zasadami ochrony środowiska.

#### Tylko dla państw należących do UE:



Nie należy wyrzucać elektronarzędzi do odpadów domowych!

Zgodnie z europejską wytyczną 2002/96/WE o starych, zużytych narzędziach elektrycznych i elektronicznych i jej stosowania

w prawie krajowym, wyeliminowane, niezdatne do użycia elektronarzędzia należy zbierać osobno i doprowadzić do ponownego użytkowania zgodnego z zasadami ochrony środowiska.

**Zastrzega się prawo dokonywania zmian.**

## Bezpečnostní předpisy

### Všeobecná varovná upozornění pro elektronářadí

**VAROVÁNÍ** Čtěte všechna varovná upozornění a pokyny. Zanedbání při dodržování varovných upozornění a pokynů mohou mít za následek úder elektrickým proudem, požár a/nebo těžká poranění.

### Všechna varovná upozornění a pokyny do budoucna uschovejte.

Ve varovných upozorněních použitý pojem „elektronářadí“ se vztahuje na elektronářadí provozované na el. síti (se síťovým kabelem) a na elektronářadí provozované na akumulátoru (bez síťového kabelu).

#### 1) Bezpečnost pracovního místa

- a) **Udržujte Vaše pracovní místo čisté a dobře osvětlené.** Nepořádek nebo neosvětlené pracovní oblasti mohou vést k úrazům.
- b) **S elektronářadím nepracujte v prostředí ohroženém explozí, kde se nacházejí hořlavé kapaliny, plyny nebo prach.** Elektronářadí vytváří jiskry, které mohou prach nebo páry zapálit.
- c) **Děti a jiné osoby udržujte při použití elektronářadí daleko od Vašeho pracovního místa.** Při rozptýlení můžete ztratit kontrolu nad strojem.

#### 2) Elektrická bezpečnost

- a) **Připojovací zástrčka elektronářadí musí lícovat se zásuvkou. Zástrčka nesmí být žádným způsobem upravena. Společně s elektronářadím s ochranným uzemněním nepoužívejte žádné adaptérové zástrčky.** Neupravené zástrčky a vhodné zásuvky snižují riziko úderu elektrickým proudem.
- b) **Zabraňte kontaktu těla s uzemněnými povrchy, jako např. potrubí, topení, sporáky a chladničky.** Je-li Vaše tělo uzemněno, existuje zvýšené riziko úderu elektrickým proudem.

- c) **Chraňte stroj před deštěm a vlhkem.** Vniknutí vody do elektronářadí zvyšuje nebezpečí úderu elektrickým proudem.
- d) **Dbejte na účel kabelu, nepoužívejte jej k nošení či zavěšení elektronářadí nebo k vytažení zástrčky ze zásuvky. Udržujte kabel daleko od tepla, oleje, ostrých hran nebo pohyblivých dílů stroje.** Poškozené nebo spletené kabely zvyšují riziko úderu elektrickým proudem.
- e) **Pokud pracujete s elektronářadím venku, použijte pouze takové prodlužovací kabely, které jsou způsobilé i pro venkovní použití.** Použití prodlužovacího kabelu, jež je vhodný pro použití venku, snižuje riziko úderu elektrickým proudem.
- f) **Pokud se nelze vyhnout provozu elektronářadí ve vlhkém prostředí, použijte proudový chránič.** Nasazení proudového chránič snižuje riziko úderu elektrickým proudem.

#### 3) Bezpečnost osob

- a) **Buďte pozorní, dávejte pozor na to, co děláte a přistupujte k práci s elektronářadím rozumně. Nepoužívejte žádné elektronářadí pokud jste unaveni nebo pod vlivem drog, alkoholu nebo léků.** Moment nepozornosti při použití elektronářadí může vést k vážným poraněním.
- b) **Noste osobní ochranné pomůcky a vždy ochranné brýle.** Nošení osobních ochranných pomůcek jako maska proti prachu, bezpečnostní obuv s protiskluzovou podrážkou, ochranná přilba nebo sluchátka, podle druhu nasazení elektronářadí, snižují riziko poranění.
- c) **Zabraňte neúmyslnému uvedení do provozu. Přesvědčte se, že je elektronářadí vypnuté dříve než jej uchopíte, poneseťe či připojíte na zdroj proudu a/nebo akumulátor.** Máte-li při nošení elektronářadí prst na spínači nebo pokud stroj připojíte ke zdroji proudu zapnutý, pak to může vést k úrazům.

- d) Než elektronářadí zapnete, odstraňte seřizovací nástroje nebo šroubováky.** Nástroj nebo klíč, který se nachází v otáčivém dílu stroje, může vést k poranění.
- e) Vyvarujte se abnormálního držení těla. Zajistěte si bezpečný postoj a udržujte vždy rovnováhu.** Tím můžete elektronářadí v neočekávaných situacích lépe kontrolovat.
- f) Noste vhodný oděv. Nenoste žádný volný oděv nebo šperky. Vlasy, oděv a rukavice udržujte daleko od pohybujících se dílů.** Volný oděv, šperky nebo dlouhé vlasy mohou být zachyceny pohybujícími se díly.
- g) Lze-li namontovat odsávací či zachycující přípravky, přesvědčte se, že jsou připojeny a správně použity.** Použití odsávání prachu může snížit ohrožení prachem.
- 4) Svědomité zacházení a používání elektronářadí**
- a) Stroj nepřetěžujte. Pro svou práci použijte k tomu určené elektronářadí.** S vhodným elektronářadím budete pracovat v udané oblasti výkonu lépe a bezpečněji.
- b) Nepoužívejte žádné elektronářadí, jehož spínač je vadný.** Elektronářadí, které nelze zapnout či vypnout je nebezpečné a musí se opravit.
- c) Než provedete seřízení stroje, výměnu dílů příslušenství nebo stroj odložte, vytáhněte zástrčku ze zásuvky a/nebo odstraňte akumulátor.** Toto preventivní opatření zabrání neúmyslnému zapnutí elektronářadí.
- d) Uchovávejte nepoužívané elektronářadí mimo dosah dětí. Nenechte stroj používat osobám, které se strojem nejsou seznámeny nebo nečetly tyto pokyny.** Elektronářadí je nebezpečné, je-li používáno nezkušenými osobami.
- e) Pečujte o elektronářadí svědomitě. Zkontrolujte, zda pohyblivé díly stroje bezvadně fungují a nevzpříčují se, zda díly nejsou zlomené nebo poškozené tak, že je omezena funkce elektronářadí. Poškozené díly nechte před nasazením stroje opravit.** Mnoho úrazů má příčinu ve špatně udržovaném elektronářadí.
- f) Řezné nástroje udržujte ostré a čisté.** Pečlivě ošetřované řezné nástroje s ostrými řeznými hranami se méně vzpříčují a dají se lehčeji vést.
- g) Používejte elektronářadí, příslušenství, nasazovací nástroje apod. podle těchto pokynů. Respektujte přitom pracovní podmínky a prováděnou činnost.** Použití elektronářadí pro jiné než určující použití může vést k nebezpečným situacím.
- 5) Servis**
- a) Nechte Vaše elektronářadí opravit pouze kvalifikovaným odborným personálem a pouze s originálními náhradními díly.** Tím bude zajištěno, že bezpečnost stroje zůstane zachována.

### Bezpečnostní upozornění pro zarážecí stroje

- ▶ **Vždy vycházejte z toho, že elektronářadí obsahuje sponky.** Nedbalé zacházení se zarážecím strojem může vést k neočekávanému vystřelení sponek a poranit Vás.
- ▶ **Nemiřte elektronářadím na sebe ani na jiné osoby v blízkosti.** Neočekávanou inicializací vystřelí sponka, což může vést k poranění.
- ▶ **Elektronářadí neuvádějte v činnost dříve, než je pevně posazeno na obrobek.** Pokud nemá elektronářadí žádný kontakt s obrobkem, může se sponka od místa upevňování odrazit.
- ▶ **Pokud se sponka v elektronářadí vzpříčí, odpojte elektronářadí od sítě nebo od akumulátoru.** Pokud je zarážecí stroj připojený, může být při odstraňování vzpříčené sponky nedopatřením uveden v činnost.

- ▶ **Buďte opatrní při odstraňování zablokované sponky.** Systém může být napnutý a sponka může být silou vyražena, zatímco se Vy pokoušíte odstranit vzpříčení.
- ▶ **Tento zarážecí stroj nepoužívejte pro upevňování elektrických vedení.** Není vhodný pro instalaci elektrických vedení, může poškodit izolaci elektrických kabelů a způsobit tak zásah elektrickým proudem a nebezpečí požáru.
- ▶ **Zajistěte obrobek.** Obrobek pevně uchycený upínacím přípravkem nebo svěrákem je držen bezpečněji než Vaší rukou.
- ▶ **Nepoužívejte elektronářadí s poškozeným kabelem. Pokud se kabel během práce poškodí, pak se jej nedotýkejte a vytáhněte síťovou zástrčku.** Poškozené kabely zvyšují riziko elektrického úderu.

## Funkční popis



**Čtete všechna varovná upozornění a pokyny.** Zanedbání při dodržování varovných upozornění a pokynů mohou mít za následek úraz elektrickým proudem, požár a/nebo těžká poranění.

## Určující použití

Stroj je určen k upevňování lepenky, izolačních materiálů, látek, fólií, kůže a podobných materiálů na podklad ze dřeva nebo dřevu podobnému materiálu. Stroj není vhodný pro upevňování obložení stěn a stropů.

## Zobrazené komponenty

Číslování zobrazených komponent se vztahuje na zobrazení elektronářadí na grafické straně.

- 1 Spoušť
- 2 Nastavovací kolečko předvolby síly úderu
- 3 Posuvník zásobníku
- 4 Vruby pro opěrnou patku
- 5 Vruby pro distanční držák
- 6 Vruby pro sešivací příložník
- 7 Nos sponkovačky

- 8 Přepínač pro automatiku Duotac
- 9 Pásek s hřebíky\*
- 10 Pásek se sponkami\*
- 11 Zásobník
- 12 Opěrná patka\*
- 13 Sešivací příložník\*
- 14 Distanční držák\*

**\*Zobrazené nebo popsané příslušenství nepatří k standardnímu obsahu dodávky. Kompletní příslušenství naleznete v našem programu příslušenství.**

## Technická data

Sponkovačka	PTK 14 E	
Objednací číslo		0 603 265 2..
Počet úderů	min <sup>-1</sup>	30
Krátkodobý provoz	min	15
Šířka sponky	mm	11,4
Délka sponky	mm	6 – 14
Hřebík	mm	14
max. obsah zásobníku		100
Hmotnost podle EPTA-Procedure 01/2003	kg	1,1
Třída ochrany		□/II

Údaje platí pro jmenovité napětí [U] 230/240 V. Při nižších napětích a provedení specifických pro jednotlivé země se tyto údaje mohou lišit.

Dbejte prosím objednačního čísla na typovém štítku Vašeho elektronářadí. Obchodní označení jednotlivých elektronářadí se mohou měnit.

## Informace o hluku a vibracích

Naměřené hodnoty zjištěny podle EN 50144.

Hodnocená hladina hluku stroje A činí typicky: hladina akustického tlaku 83 dB(A); hladina akustického výkonu 94 dB(A). Nepřesnost K=3 dB.

### Noste chrániče sluchu!

Vibrace paže je typicky nižší než 2,5 m/s<sup>2</sup>.

## Prohlášení o shodě

Prohlašujeme v plné naší zodpovědnosti, že v odstavci „Technická data“ popsaný výrobek je v souladu s následujícími normami nebo normativními dokumenty: EN 50144 podle ustanovení směrnice 2004/108/ES, 98/37/ES (do 28.12.2009), 2006/42/ES (od 29.12.2009).

Technická dokumentace u:  
Robert Bosch GmbH, PT/ESC,  
D-70745 Leinfelden-Echterdingen

Dr. Egbert Schneider Senior Vice President Engineering	Dr. Eckerhard Strötgen Head of Product Certification
--	--

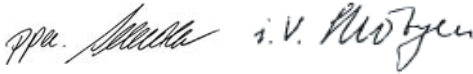

Robert Bosch GmbH, Power Tools Division  
D-70745 Leinfelden-Echterdingen  
03.04.2009

## Montáž

### Osazení zásobníku (viz obr. A)

- ▶ **Před každou prací na elektronářadí vytáhněte zástrčku ze zásuvky.**
- ▶ **Používejte pouze originální příslušenství Bosch.** Přesné díly sponkovačky jako jsou zásobník, beran a vystřelovací kanál jsou sladěny se sponkami, hřebíky a kolíky firmy Bosch. Jiní výrobci používají jinou kvalitu oceli a rozměry.
- ❶ Stlačte na bocích rýhované plochy posuvníku zásobníku **3** a vytáhněte zásobník **11** ven.
- ❷ Vložte pásek se sponkami **10** příp. pásek s hřebíky **9**. Při vkládání pásku s hřebíky **9** držte sponkovačku lehce šikmo, aby hřebíky přiléhaly na boční stěnu.
- ❸ Zásobník **11** zasuňte, až zaskočí uzávěr posuvníku zásobníku **3**.

## Provoz

### Uvedení do provozu

- ▶ **Dbejte síťového napětí! Napětí zdroje proudu musí souhlasit s údaji na typovém štítku elektronářadí. Elektronářadí označené 230 V smí být provozováno i na 220 V.**

### Zapnutí – vypnutí

Nasadte nos sponkovačky **7** **nejprve** pevně na obrobek až je tento několik milimetrů stlačen. Stlačte **následně** krátce spoušť **1** a opět ji uvolněte.

S pohyblivým nosem sponkovačky **7** spojené blokování spouště zabraňuje neúmyslnému spuštění při omylem stlačené spoušti **1**.

Pro rychlou práci můžete spoušť **1** držet stlačenou. Přitlačte nos sponkovačky **7** pevně na obrobek, až se vyvolá úder. Sponkovačku posadte na další místo a znovu přitlačte nos sponkovačky **7** pevně na obrobek.







### Předvolba síly úderu

Pomocí nastavovacího kolečka předvolby síly úderu **2** můžete stupňovitě předvolit požadovanou sílu úderu.

Požadovaná síla úderu je závislá na délce sponek popř. hřebíků a pevnosti materiálu. Optimální nastavení síly úderu lze nejlépe zjistit praktickými zkouškami.

Údaje v následující tabulce jsou doporučené hodnoty.

Při zpracovávání 2 sponek (funkce Duotac) se musí na nastavovacím kolečku předvolby **2** zvolit ca. o jeden stupeň vyšší síla úderu.

Podklad			Poloha nastavovacího kolečka 2	
	mm	mm		
Tvrdé dřevo (buk) 	6	–	3	4
	8	–	3–4	4
	10	–	4	5
	12	–	4	5
	14	–	4–5	5–6
	–	14	6	–
Měkké dřevo (borovice) 	6	–	1	2
	8	–	2	2–3
	10	–	2–3	3
	12	–	3	3–4
	14	–	3	4
	–	14	3	–
Dřevotřískové desky 	6	–	2–3	4
	8	–	3–4	4
	10	–	3–4	4
	12	–	4	5
	14	–	4	5–6
	–	14	4	–
Laťovkové desky 	6	–	2	4
	8	–	3	4
	10	–	3	4–5
	12	–	3–4	5
	14	–	3–4	5
	–	14	4	–

### Automatika Duotac

Pomocí automatiky Duotac lze podle volby zpracovávat 2 sponky současně. Současnému umístění 2 sponek zabráňuje vyhnutí, např. u jemných látek nebo fólií. Při zpracovávání hřebíků není funkce Duotac možná.

Přepínač pro automatiku Duotac **8** posuňte nahoru, aby se mohly zpracovávat 2 sponky současně. Přepínač pro automatiku Duotac **8** posuňte dolů, aby se mohla zpracovávat jedna sponka nebo hřebík.

### Pracovní pokyny

► **Tímto elektronářadím nelze zpracovávat 19 mm sponky. Nepoužívejte proto elektronářadí k upevnění obložení stropů pomocí příchytke na profilové dřevo či do spáry.**

Pro zmenšení opotřebení úderníku se vyvarujte prázdných výstřelů.

Elektronářadí je interpretováno pro krátkodobý provoz a při trvalém provozu se zahřívá. Se vzrůstajícím zahříváním se snižuje výkon. Nechte proto elektronářadí po nejvýše 15 minut trvajícím trvalém provozu ochladit.

### Sešivací příložík (viz obr. B)

Pomocí sešivacího příložíku **13** lze sešít až 8 mm silné podklady, jako např. poznámkové bloky, podklady pro semináře, tenkostěnné tiskařské lepenky nebo hmoty.

Podle polohy nastrčení sešivacího příložíku **13** budou hroty sponek ohnuty dovnitř nebo ven.

Údaje v následující tabulce jsou doporučené hodnoty. Nastavení pro použití dvou sponek (Duotac) zjistěte praktickými zkouškami. Použité sponky musí být o 3–4 mm delší než je tloušťka materiálu.

Délka sponky (mm)	6	8	10	12
Tloušťka materiálu (mm)	3	4	6	8
Poloha nastavovacího kolečka 2				
– Sešívání papíru	3	3–4	5	6
– Sešívání látky	1	2	2–3	3

### Opěrná patka (viz obr. B)

Opěrná patka **12** umožňuje přesně pravouhlé posazení elektronářadí.

### Distanční držák (viz obr. C)

Distanční držák **14** umožňuje zpracování sponek příp. hřebíků ve stejné vzdálenosti od hrany obrobku. Díky variabilním možnostem nastrčení poskytují množství odstupňování vzdálenosti.

## Údržba a servis

### Údržba a čištění

- ▶ **Před každou prací na elektronářadí vytáhněte zástrčku ze zásuvky.**
- ▶ **Udržujte elektronářadí a větrací otvory čisté, abyste pracovali dobře a bezpečně.**

Pokud dojde i přes pečlivou výrobu a náročné kontroly k poruše stroje, svěřte provedení opravy autorizovanému servisnímu středisku pro elektronářadí firmy Bosch.

Při všech dotazech a objednávkách náhradních dílů nezbytně prosím uvádějte 10-místné objednací číslo podle typového štítku elektronářadí.

### Zákaznická a poradenská služba

Zákaznická služba zodpoví Vaše dotazy k opravě a údržbě Vašeho výrobku a též k náhradním dílům. Technické výkresy a informace k náhradním dílům naleznete i na:

**[www.bosch-pt.com](http://www.bosch-pt.com)**

Tým poradenské služby Bosch Vám rád pomůže při otázkách ke koupi, používání a nastavení výrobků a příslušenství.

### Czech Republic

Robert Bosch odbytová s.r.o.  
 Bosch Service Center PT  
 K Vápence 1621/16  
 692 01 Mikulov  
 Tel.: +420 (519) 305 700  
 Fax: +420 (519) 305 705  
 E-Mail: [servis.naradi@cz.bosch.com](mailto:servis.naradi@cz.bosch.com)  
[www.bosch.cz](http://www.bosch.cz)

### Zpracování odpadů

Elektronářadí, příslušenství a obaly by měly být dodány k opětovnému zhodnocení nepoškozujícím životní prostředí.

#### Pouze pro země EU:



Nevyhazujte elektronářadí do domovního odpadu!

Podle evropské směrnice 2002/96/ES o starých

elektrických a elektronických

zařízeních a jejím prosazení v národních zákonech musí být neupotřebitelné elektronářadí rozebrané shromážděno a dodáno k opětovnému zhodnocení nepoškozujícím životní prostředí.

#### Změny vyhrazeny.

## Bezpečnostné pokyny

### Všeobecné výstražné upozornenia a bezpečnostné pokyny

**⚠ POZOR** Prečítajte si všetky Výstražné upozornenia a bezpečnostné pokyny. Zanedbanie dodržiavania Výstražných upozornení a pokynov uvedených v nasledujúcom texte môže mať za následok zásah elektrickým prúdom, spôsobiť požiar a/alebo ťažké poranenie.

Tieto Výstražné upozornenia a bezpečnostné pokyny starostlivo uschovajte na budúce použitie.

Pojem „ručné elektrické náradie“ používaný v nasledujúcom texte sa vzťahuje na ručné elektrické náradie napájané zo siete (s prírodnou šnúrou) a na ručné elektrické náradie napájané akumulátorovou batériou (bez prívodnej šnúry).

#### 1) Bezpečnosť na pracovisku

- a) **Pracovisko vždy udržiavajte čisté a dobre osvetlené.** Neporiadok a neosvetlené priestory pracoviska môžu mať za následok pracovné úrazy.
- b) **Týmto náradím nepracujte v prostredí ohrozenom výbuchom, v ktorom sa nachádzajú horľavé kvapaliny, plyny alebo horľavý prach.** Ručné elektrické náradie vytvára iskry, ktoré by mohli prach alebo pary zapáliť.
- c) **Nedovoľte deťom a iným nepovolaným osobám, aby sa počas používania ručného elektrického náradia zdržiavali v blízkosti pracoviska.** Pri odpútaní pozornosti zo strany inej osoby môžete stratiť kontrolu nad náradím.

#### 2) Elektrická bezpečnosť

- a) **Zástrčka prívodnej šnúry ručného elektrického náradia musí pasovať do použitej zásuvky. Zástrčku v žiadnom prípade nijako nemeňte. S uzemneným elektrickým náradím nepoužívajte ani žiadne zástrčkové adaptéry.** Nezmenené zástrčky a vhodné zásuvky znižujú riziko zásahu elektrickým prúdom.

- b) **Vyhýbajte sa telesnému kontaktu s uzemnenými povrchovými plochami, ako sú napr. rúry, vykurovacie telesá, sporáky a chladničky.** Keby by bolo Vaše telo uzemnené, hrozí zvýšené riziko zásahu elektrickým prúdom.

- c) **Chráňte elektrické náradie pred účinkami dažďa a vlhkosti.** Vniknutie vody do ručného elektrického náradia zvyšuje riziko zásahu elektrickým prúdom.

- d) **Nepoužívajte prírodnú šnúru mimo určený účel na nosenie ručného elektrického náradia, ani na jeho zavesenie a zástrčku nevyberajte zo zásuvky ťahaním za prírodnú šnúru. Zabezpečte, aby sa sieťová šnúra nedostala do blízkosti horúceho telesa, ani do kontaktu s olejom, s ostrými hranami alebo pohybujúcimi sa súčiastkami ručného elektrického náradia.** Poškodené alebo zauzlené prírodné šnúry zvyšujú riziko zásahu elektrickým prúdom.

- e) **Keď pracujete s ručným elektrickým náradím vonku, používajte len také predlžovacie káble, ktoré sú schválené aj na používanie vo vonkajších priestoroch.**

Použitie predlžovacieho kábla, ktorý je vhodný na používanie vo vonkajšom prostredí, znižuje riziko zásahu elektrickým prúdom.

- f) **Ak sa nedá vyhnúť použitiu ručného elektrického náradia vo vlhkom prostredí, použite ochranný spínač pri poruchových prúdoch.** Použitie ochranného spínača pri poruchových prúdoch znižuje riziko zásahu elektrickým prúdom.

#### 3) Bezpečnosť osôb

- a) **Buďte ostražitý, sústreďte sa na to, čo robíte a k práci s ručným elektrickým náradím pristupujte s rozumom. Nepracujte s ručným elektrickým náradím nikdy vtedy, keď ste unavený, alebo keď ste pod vplyvom drog, alkoholu alebo liekov.** Malý okamih nepozornosti môže mať pri používaní náradia za následok vážne poranenia.

**b) Noste osobné ochranné pomôcky a používajte vždy ochranné okuliare.**

Nosenie osobných ochranných pomôcok, ako je ochranná dýchacia maska, bezpečnostná pracovná obuv, ochranná prilba alebo chrániče sluchu, podľa druhu ručného elektrického náradia a spôsobu jeho použitia znižujú riziko poranenia.

**c) Vyhýbajte sa neúmyselnému uvedeniu ručného elektrického náradia do činnosti. Pred zasunutím zástrčky do zásuvky a/alebo pred pripojením akumulátora, pred chytením alebo prenášaním ručného elektrického náradia sa vždy presvedčte sa, či je ručné elektrické náradie vypnuté.** Ak budete mať pri prenášaní ručného elektrického náradia prst na vypínači, alebo ak ručné elektrické náradie pripojíte na elektrickú sieť zapnuté, môže to mať za následok nehodu.

**d) Skôr ako náradie zapnete, odstráňte z neho nastavovacie náradie alebo kľúče na skrutky.** Nastavovací nástroj alebo kľúč, ktorý sa nachádza v rotujúcej časti ručného elektrického náradia, môže spôsobiť vážne poranenia osôb.

**e) Vyhýbajte sa abnormálnym polohám tela. Zabezpečte si pevný postoj, a neprestajne udržiavajte rovnováhu.** Takto budete môcť ručné elektrické náradie v neočakávaných situáciách lepšie kontrolovať.

**f) Pri práci noste vhodný pracovný odev. Nenoste široké odevy a nemajte na sebe šperky. Vyvarujte sa toho, aby so Vaše vlasy, odev a rukavice dostali do blízkosti rotujúcich súčiastok náradia.** Voľný odev, dlhé vlasy alebo šperky môžu byť zachytené rotujúcimi časťami ručného elektrického náradia.

**g) Ak sa dá na ručné elektrické náradie namontovať odsávacie zariadenie a zariadenie na zachytávanie prachu, presvedčte sa, či sú dobre pripojené a správne používané.** Používanie odsávacieho zariadenia a zariadenia na zachytávanie prachu znižuje riziko ohrozenia zdravia prachom.

**4) Starostlivé používanie ručného elektrického náradia a manipulácia s ním**

**a) Ručné elektrické náradie nikdy nepreťažujte. Používajte také elektrické náradie, ktoré je určené pre daný druh práce.**

Pomocou vhodného ručného elektrického náradia budete pracovať lepšie a bezpečnejšie v uvedenom rozsahu výkonu náradia.

**b) Nepoužívajte nikdy také ručné elektrické náradie, ktoré má pokazený vypínač.**

Náradie, ktoré sa už nedá zapnúť alebo vypnúť, je nebezpečné a treba ho zveriť do opravy odborníkovi.

**c) Skôr ako začnete náradie nastavovať alebo prestavovať, vymieňať príslušenstvo alebo skôr, ako odložíte náradie, vždy vytriahnite zástrčku sieťovej šnúry zo zásuvky.** Toto preventívne opatrenie zabraňuje neúmyselnému spusteniu ručného elektrického náradia.

**d) Nepoužívané ručné elektrické náradie uschovávajte tak, aby bolo mimo dosahu detí. Nedovoľte používať pneumatické náradie osobám, ktoré s ním nie sú dôverne oboznámené, alebo ktoré si neprečítali tieto Pokyny.** Ručné elektrické náradie je nebezpečné vtedy, keď ho používajú neskúsené osoby.

**e) Ručné elektrické náradie starostlivo ošetrujte. Kontrolujte, či pohyblivé súčiastky bezchybne fungujú alebo či neblokujú, či nie sú zlomené alebo poškodené niektoré súčiastky, ktoré by mohli negatívne ovplyvňovať správne fungovanie ručného elektrického náradia. Pred použitím náradia dajte poškodené súčiastky vymeniť.** Veľa nehôd bolo spôsobených nedostatočnou údržbou elektrického náradia.

**f) Rezné nástroje udržiavajte ostré a čisté.** Starostlivo ošetrované rezné nástroje s ostrými reznými hranami majú menšiu tendenciu k zablokovaniu a ľahšie sa dajú viesť.

**g) Používajte ručné elektrické náradie, príslušenstvo, nastavovacie nástroje a pod. podľa týchto výstražných upozornení a bezpečnostných pokynov. Pri práci zohľadnite konkrétne pracovné podmienky a činnosť, ktorú budete vykonávať.** Používanie ručného elektrického náradia na iný účel ako na predpísané použitie môže viesť k nebezpečným situáciám.

## 5) Servisné práce

**a) Ručné elektrické náradie dávajte opravovať len kvalifikovanému personálu, ktorý používa originálne náhradné súčiastky.** Tým sa zabezpečí, že bezpečnosť náradia zostane zachovaná.

## Bezpečnostné pokyny pre zatĺkacie náradie

- ▶ **Pamätajte stále na to, že v tomto ručnom elektrickom náradí sa nachádzajú sponky.** Ľahostajná manipulácia so zatĺkacím náradím môže mať za následok nečakané vystrelenie sponiek a spôsobiť Vám poranenie.
- ▶ **Nemierte náradím na seba ani na žiadne iné osoby, ktoré sa nachádzajú v blízkosti.** Nečakané spustenie náradia spôsobí vystrelenie sponky, čo môže mať za následok poranenie.
- ▶ **Neužívajte toto ručné elektrické náradie do činnosti skôr, ako je priložené k obrobku.** Keď nemá toto ručné elektrické náradie kontakt s obrobkom, môže sa sponka z miesta, na ktorom má byť upevnená, odraziť.
- ▶ **V takom prípade, keď sa sponka v ručnom elektrickom náradí vzprieči, odpojte náradie od elektrickej siete alebo od akumulátora.** Keby bolo zatĺkacie náradie pripojené na zdroj elektrického napätia, mohlo by sa pri odstraňovaní vzpriečenej sponky uviesť neúmyselne do činnosti.

- ▶ **Pri odstraňovaní vzpriečených sponiek postupujte veľmi opatrne.** Systém môže byť natiahnutý a môže sponku veľkou silou vymrštiť, keď sa budete pokúšať odstrániť zablokovanie.
- ▶ **Nepoužívajte toto zatĺkacie náradie na upevňovanie elektrických vedení.** Nie je vhodné na inštalovanie elektrických vedení, môže spôsobovať poškodenie izolácie elektrických káblov a následne spôsobiť zásah elektrickým prúdom alebo byť zdrojom nebezpečenstva požiaru.
- ▶ **Zabezpečte obrobok.** Obrobok upnutý pomocou upínacieho zariadenia alebo zveráka je bezpečnejší ako obrobok pridržovaný rukou.
- ▶ **Nepoužívajte ručné elektrické náradie, ktoré má poškodenú prívodnú šnúru. Nedotýkajte sa poškodenej prívodnej šnúry a v prípade, že sa kábel počas práce s náradím poškodí, ihneď vytiahnite zástrčku zo zásuvky.** Poškodené prívodné šnúry zvyšujú riziko zásahu elektrickým prúdom.

## Popis fungovania



**Prečítajte si všetky Výstražné upozornenia a bezpečnostné pokyny.** Zanedbanie dodržiavania Výstražných upozornení a pokynov uvedeníh v nasledujúcom texte môže mať za následok zásah elektrickým prúdom, spôsobiť požiar a/alebo ťažké poranenie.

## Používanie podľa určenia

Náradie je určené na sponkovanie lepenky, izolačného materiálu, textilných látok, fólií, kože a podobných materiálov na podklad z dreva alebo na materiál podobný drevu. Výrobok nie je vhodný na upevňovanie obkladov stien alebo stropov.

## Vyobrazené komponenty

Číslovanie jednotlivých komponentov sa vzťahuje na vyobrazenie elektrického náradia na grafickej strane tohto Návodu na používanie.

- 1 Spúšť
- 2 Nastavovacie koliesko intenzity úderu
- 3 Posúvač zásobníka
- 4 Zaskakovacie priehlbinky pre prikladaciu pätku
- 5 Zaskakovacie priehlbinky pre dištančný element
- 6 Zaskakovacie priehlbinky pre sponkovaciu lištu
- 7 Sponkovací mechanizmus
- 8 Prepínač automatiky Duotac
- 9 Pásik klincov\*
- 10 Pásik sponiek\*
- 11 Zásobník
- 12 Prikladacia pätká\*
- 13 Sponkovacia lišta\*
- 14 Dištančný element\*

\*Zobrazené alebo popísané príslušenstvo nepatrí celé do základnej výbavy produktu. Kompletné príslušenstvo nájdete v našom programe príslušenstva.

## Informácia o hlučnosti/vibráciách

Namerané hodnoty zisťované na základe normy EN 50144.

Hodnotená hodnota hladiny hluku A tohto náradia je typicky: Akustický tlak 83 dB(A); Hodnota hladiny akustického tlaku 94 dB(A). Nepresnosť merania K=3 dB.

### Používajte chrániče sluchu!

Vibrácia ruky a predlaktia je typicky nižšia ako 2,5 m/s<sup>2</sup>.

## Technické údaje

Sponkovač	PTK 14 E	
Vecné číslo		0 603 265 2..
Frekvencia príklepu	min <sup>-1</sup>	30
Krátkodobé používanie	min	15
Šírka svoriek	mm	11,4
Dĺžka svoriek	mm	6–14
Klince	mm	14
max. objem zásobníka		100
Hmotnosť podľa EPTA-Procedure 01/2003	kg	1,1
Trieda ochrany		□/II
Údaje platia pre menovité napätie [U] 230/240 V. V prípade nižšieho napätia a pri vyhotoveniach špecifických pre niektorú krajinu sa môžu tieto údaje odlišovať.		
Všimnite si láskavo vecné číslo na typovom štítku svojho ručného elektrického náradia. Obchodné názvy jednotlivých produktov sa môžu odlišovať.		

## Vyhlasenie o konformite

Na vlastnú zodpovednosť vyhlasujeme, že dole popísaný výrobok „Technické údaje“ sa zhoduje s nasledujúcimi normami alebo normatívnymi dokumentami: EN 50144 podľa ustanovení smerníc 2004/108/ES, 98/37/ES (do 28.12.2009), 2006/42/ES (od 29.12.2009).

Súbory technickej dokumentácie sa nachádzajú na adrese:

Robert Bosch GmbH, PT/ESC,  
D-70745 Leinfelden-Echterdingen

Dr. Egbert Schneider  
Senior Vice President  
Engineering

Dr. Eckerhard Strötgen  
Head of Product  
Certification

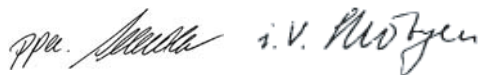

Robert Bosch GmbH, Power Tools Division  
D-70745 Leinfelden-Echterdingen  
03.04.2009

## Montáž

### Plnenie zásobníka (pozri obrázok A)

► **Pred každou prácou na ručnom elektrickom náradí vyťahnite zástrčku náradia zo zásuvky.**

► **Používajte len originálne príslušenstvo Bosch.** Používajte len originálne príslušenstvo Bosch. Precízne súčiastky sponkovača ako zásobník, šmýkadlo a vystreľovací kanálik sú dimenzované na sponky, klinge a kolíky firmy Bosch. Iní výrobcovia používajú inú kvalitu ocele a iné rozmery.

- ❶ Stlačte bočné drážkované plošky posúvača zásobníka **3** a vyťahnite zásobník **11**.
- ❷ Vložte pásik svoriek **10** alebo pásik klinec **9** do zásobníka. Pri vkladaní pásika klinec **9** pridržite sponkovač trochu šikmo, aby sa klinge dotýkali bočnej steny.
- ❸ Zasuňte zásobník **11** tak, aby uzáver posúvača zásobníka **3** zaskočil.

## Prevádzka

### Uvedenie do prevádzky

► **Všimnite si napätie siete! Napätie zdroja prúdu musí mať hodnotu zhodnú s údajmi na typovom štítku ručného elektrického náradia. Výrobky označené pre napätie 230 V sa smú používať aj s napätím 220 V.**

#### Zapínanie/vypínanie

**Najprv** priložte sponkovací mechanizmus **7** na obrobok tak, aby bol niekoľko milimetrov zatlačený. Stlačte **potom** nakrátko spúšť **1** a opäť ju ihneď uvoľnite.

S pohyblivým mechanizmom sponkovača **7** spojený blokovací mechanizmus spúšťa zabraňuje náhodnému spusteniu výstrelu sponkovacieho mechanizmu náhodným stlačením spúšťa **1**.

Ak potrebujete pracovať rýchlo, môžete držať spúšť **1** v stlačenej polohe. Prítlačte sponkovací mechanizmus **7** pevne na obrobok, až sa zaznie úder sponkovača. Priložte sponkovač na ďalšie miesto a znova prítlačte sponkovací mechanizmus **7** pevne na obrobok.

### Predvoľba intenzity výstrelu

Pomocou nastavovacieho kolieska intenzity výstrelu **2** môžete nastavovať intenzitu výstrelu po stupňoch.

Potrebná intenzita výstrelu závisí od dĺžky sponiek resp. klinec a od pevnosti materiálu. Nastavenie optimálnej intenzity výstrelu sa dá najlepšie zistiť praktickou skúškou.

Údaje v nasledujúcej tabuľke sú odporúčanými hodnotami.

Pri súčasnom zatíkaní dvoch sponiek (funkcia Duotac) je potrebné nastaviť nastavovacie koliesko intenzity úderu **2** cca o jeden stupeň vyššie.

Podklad	mm		Poloha Nastavovacie koliesko 2	
Tvrdé drevo (buk) 	6	–	3	4
	8	–	3–4	4
	10	–	4	5
	12	–	4	5
	14	–	4–5	5–6
	–	14	6	–
Mäkké drevo (borovica) 	6	–	1	2
	8	–	2	2–3
	10	–	2–3	3
	12	–	3	3–4
	14	–	3	4
	–	14	3	–

Podklad			Poloha Nastavovacie koliesko 2	
	mm	mm		
Drievotrieskové dosky	6	–	2–3	4
	8	–	3–4	4
	10	–	3–4	4
	12	–	4	5
	14	–	4	5–6
	–	14	4	–
Latovka	6	–	2	4
	8	–	3	4
	10	–	3	4–5
	12	–	3–4	5
	14	–	3–4	5
	–	14	4	–



### Automatika Duotac

Pomocou automatiky Duotac môžete podľa voľby pracovať súčasne s 2 sponkami (zatíkať 2 sponky naraz). Súčasné zatĺkanie 2 sponiek zabraňuje vytrhávaniu, napríklad pri jemných látkach alebo pri sponkovaní fólií. Pri zatĺkaní klinec sa funkcia Duotac nedá používať.

Posuňte prepínač pre automatiku Duotac **8** smerom hore, aby ste mohli spracovávať 2 sponky súčasne. Posuňte prepínač pre automatiku Duotac **8** smerom dole, aby ste mohli spracovávať jednu sponku alebo jeden klinec.

### Pokyny na používanie

- Pomocou tohto ručného elektrického náradia nemôžete zatíkať 19 mm sponky. Nepoužívajte preto toto elektrické náradie na upevňovanie stropných obkladov z profilového dreva ani škárových príchytiek.

Vyhýbajte sa výstrelom naprázdno, aby ste zabránili opotrebovaniu nárazníka.

Toto ručné elektrické náradie je konštruované na krátkodobé používanie a pri trvalom používaní sa zahrieva. S narastajúcou teplotou náradia klesá jeho výkon. Preto približne po 15 minútach trvalého používania nechajte toto ručné elektrické náradie vychladnúť.

### Sponkovacia lišta (pozri obrázok B)

Pomocou sponkovacej lišty **13** sa dajú zošívat' podklady až do hrúbky 8 mm, napríklad poznámkové papiere, seminárne zápisky, tenkostenný lisovaný kartón alebo látky.

Podľa polohy sponkovacej lišty **13** sa hroty sponiek zahýbajú smerom dovnútra alebo smerom von.

Údaje uvedené v nasledujúcej tabuľke sú odporúčanými hodnotami. Nastavenie pre dvojsponkové použitie (Duotac) si zistíte pomocou praktickej skúšky. Použitie svorky musia byť o 3–4 mm dlhšie ako hrúbka zošívateľného materiálu.

Dĺžka svoriek (mm)	6	8	10	12
Hrúbka materiálu (mm)	3	4	6	8
Poloha Nastavovacie koliesko 2				
– Zošívanie papiera	3	3–4	5	6
– Zošívanie látky	1	2	2–3	3

### Prikladacia päťka (pozri obrázok B)

Prikladacia päťka **12** umožňuje prikladanie tohto ručného elektrického náradia presne v pravom uhle.

### Dištančný element (pozri obrázok C)

Dištančný element **14** umožňuje spracovávanie (zatĺkanie) svoriek resp. klinec v rovnakých vzdialenostiach od hrany obrobka. Z variabilných možností sponkovania vyplýva veľa stupňov vzdialeností.

## Údržba a servis

### Údržba a čistenie

- **Pred každou prácou na ručnom elektrickom náradí vyťahnite zástrčku náradia zo zásuvky.**
- **Ručné elektrické náradie a jeho vetracie štrbiny udržiavajte vždy v čistote, aby ste mohli pracovať kvalitne a bezpečne.**

Ak by prístroj napriek starostlivej výrobe a kontrole predsa len prestal niekedy fungovať, treba dať opravu vykonať autorizovanej servisnej opravovni elektrického náradia Bosch.

Pri všetkých dopytoch a objednávkach náhradných súčiastok uvádzajte bezpodmienečne 10-miestne vecné číslo uvedené na typovom štítku výrobku.

### Servisné stredisko a poradenská služba pre zákazníkov

Servisné stredisko Vám odpovie na otázky týkajúce sa opravy a údržby Vášho produktu ako aj náhradných súčiastok. Rozložené obrázky a informácie k náhradným súčiastkam nájdete aj na web-stránke:

**[www.bosch-pt.com](http://www.bosch-pt.com)**

Tím poradenskej služby pre zákazníkov Bosch Vám rád pomôže aj pri problémoch týkajúcich sa kúpy a nastavenia produktov a príslušenstva.

#### Slovakia

Tel.: +421 (02) 48 703 800

Fax: +421 (02) 48 703 801

E-Mail: [servis.naradia@sk.bosch.com](mailto:servis.naradia@sk.bosch.com)

[www.bosch.sk](http://www.bosch.sk)

### Likvidácia

Ručné elektrické náradie, príslušenstvo a obal treba dať na recykláciu šetriacu životné prostredie.

#### Len pre krajiny EÚ:



Neodhadzujte ručné elektrické náradie do komunálneho odpadu! Podľa Európskej smernice 2002/96/ES o starých elektrických a elektronických výrobkoch a podľa jej aplikácií v národnom

práve sa musia už nepoužiteľné elektrické produkty zbierať separovane a dať na recykláciu zodpovedajúcu ochrane životného prostredia.

**Zmeny vyhradené.**

## Biztonsági előírások

### Általános biztonsági előírások az elektromos kéziszerszámokhoz

**⚠ FIGYELMEZTETÉS** Olvassa el az összes biztonsági figyelmeztetést és előírást. A következőkben leírt előírások betartásának elmulasztása áramütésekhez, tűzhez és/vagy súlyos testi sérülésekhez vezethet.

**Kérjük a későbbi használatra gondosan őrizze meg ezeket az előírásokat.**

Az alább alkalmazott „elektromos kéziszerszám” fogalom a hálózati elektromos kéziszerszámokat (hálózati csatlakozó kábellel) és az akkumulátoros elektromos kéziszerszámokat (hálózati csatlakozó kábel nélkül) foglalja magában.

#### 1) Munkahelyi biztonság

- a) **Tartsa tisztán és jól megvilágított állapotban a munkahelyét.** A rendetlenség és a megvilágítatlan munkaterület balesetekhez vezethet.
- b) **Ne dolgozzon a berendezéssel olyan robbanásveszélyes környezetben, ahol éghető folyadékok, gázok vagy porok vannak.** Az elektromos kéziszerszámok szikrákat keltenek, amelyek a port vagy a gőzöket meggyújthatják.
- c) **Tartsa távol a gyerekeket és az idegen személyeket a munkahelytől, ha az elektromos kéziszerszámot használja.**  
Ha elvonják a figyelmét, elvesztheti az uralmát a berendezés felett.

#### 2) Elektromos biztonsági előírások

- a) **A készülék csatlakozó dugójának bele kell illeszkednie a dugaszolóaljzatba. A csatlakozó dugót semmilyen módon sem szabad megváltoztatni. Védőföldeléssel ellátott készülékekkel kapcsolatban ne használjon csatlakozó adaptert.**  
A változtatás nélküli csatlakozó dugók és a megfelelő dugaszoló aljzatok csökkentik az áramütés kockázatát.

- b) **Kerülje el a földelt felületek, mint például csövek, fűtőtestek, kályhák és hűtőgépek megérintését.** Az áramütési veszély megnövekszik, ha a teste le van földelve.
- c) **Tartsa távol az elektromos kéziszerszámot az esőtől vagy nedvességtől.** Ha víz hatol be egy elektromos kéziszerszámba, ez megnöveli az áramütés veszélyét.
- d) **Ne használja a kábelt a rendeltetésétől eltérő célokra, vagyis a szerszámot soha ne hordozza vagy akassza fel a kábelnél fogva, és sohase húzza ki a hálózati csatlakozó dugót a kábelnél fogva. Tartsa távol a kábelt hőforrásoktól, olajtól, éles élektől és sarkaktól és mozgó gépalkatrészekről.** Egy megrongálódott vagy csomókkal teli kábel megnöveli az áramütés veszélyét.
- e) **Ha egy elektromos kéziszerszámmal a szabad ég alatt dolgozik, csak szabadban való használatra engedélyezett hosszabbítót használjon.** A szabadban való használatra engedélyezett hosszabbító használata csökkenti az áramütés veszélyét.
- f) **Ha nem lehet elkerülni az elektromos kéziszerszám nedves környezetben való használatát, alkalmazzon egy hibaáramvédőkapcsolót.** Egy hibaáramvédőkapcsoló alkalmazása csökkenti az áramütés kockázatát.

#### 3) Személyi biztonság

- a) **Munka közben mindig figyeljen, ügyeljen arra, amit csinál és meggondoltan dolgozzon az elektromos kéziszerszámmal. Ha fáradt, ha kábítószerek vagy alkohol hatása alatt áll, vagy orvosságokat vett be, ne használja a berendezést.** Egy pillanatnyi figyelmetlenség a szerszám használata közben komoly sérülésekhez vezethet.

**b) Viseljen személyi védőfelszerelést és mindig viseljen védőszemüveget.**

A személyi védőfelszerelések, mint porvédő álarc, csúszásbiztos védőcipő, védősapka és fülvédő használata az elektromos kéziszerszám használata jellegének megfelelően csökkenti a személyi sérülések kockázatát.

**c) Kerülje el a készülék akaratlan üzembe helyezését. Győződjön meg arról, hogy az elektromos kéziszerszám ki van kapcsolva, mielőtt bedugná a csatlakozó dugót a dugaszolóaljzatba, csatlakoztatná az akkumulátor-csomagot, és mielőtt felvenné és vinni kezdené az elektromos kéziszerszámot.** Ha az elektromos kéziszerszám felemelése közben az ujját a kapcsolón tartja, vagy ha a készüléket bekapcsolott állapotban csatlakoztatja az áramforráshoz, ez balesetekhez vezethet.

**d) Az elektromos kéziszerszám bekapcsolása előtt okvetlenül távolítsa el a beállítószerszámokat vagy csavarkulcsokat.** Az elektromos kéziszerszám forgó részeiben felejtett beállítószerszám vagy csavarkulcs sérüléseket okozhat.

**e) Ne becsülje túl önmagát. Kerülje el a normálistól eltérő testtartást, ügyeljen arra, hogy mindig biztosan álljon és az egyensúlyát megtartsa.** Így az elektromos kéziszerszám felett váratlan helyzetekben is jobban tud uralkodni.

**f) Viseljen megfelelő ruhát. Ne viseljen bő ruhát vagy ékszereket. Tartsa távol a haját, a ruháját és a kesztyűjét a mozgó részekről.** A bő ruhát, az ékszereket és a hosszú haját a mozgó alkatrészek magukkal ránthatják.

**g) Ha az elektromos kéziszerszámra fel lehet szerelni a por elszívásához és ös-zegyűjtéséhez szükséges berendezéseket, ellenőrizze, hogy azok megfelelő módon hozzá vannak kapcsolva a készülékhez és rendeltetésüknek megfelelően működnek.** A porgyűjtő berendezések használata csökkenti a munka során keletkező por veszélyes hatását.

**4) Az elektromos kéziszerszámok gondos kezelése és használata**

**a) Ne terhelje túl a berendezést. A munkájához csak az arra szolgáló elektromos kéziszerszámot használja.** Egy alkalmas elektromos kéziszerszámmal a megadott teljesítménytartományon belül jobban és biztonságosabban lehet dolgozni.

**b) Ne használjon olyan elektromos kéziszerszámot, amelynek a kapcsolója elromlott.** Egy olyan elektromos kéziszerszám, amelyet nem lehet sem be-, sem kikapcsolni, veszélyes és meg kell javíttatni.

**c) Húzza ki a csatlakozó dugót a dugaszolóaljzataból és/vagy az akkumulátor-csomagot az elektromos kéziszerszámból, mielőtt az elektromos kéziszerszámon beállítási munkákat végez, tartozékokat cserél vagy a szerszámot tárolásra elteszi.** Ez az elővigyázatossági intézkedés meggátolja a szerszám akaratlan üzembe helyezését.

**d) A használaton kívüli elektromos kéziszerszámokat olyan helyen tárolja, ahol azokhoz gyerekek nem férhetnek hozzá. Ne hagyja, hogy olyan személyek használják az elektromos kéziszerszámot, akik nem ismerik a szerszámot, vagy nem olvasták el ezt az útmutatót.** Az elektromos kéziszerszámok veszélyesek, ha azokat gyakorlatlan személyek használják.

**e) A készüléket gondosan ápolja. Ellenőrizze, hogy a mozgó alkatrészek kifogástalanul működnek-e, nincsenek-e beszorulva, és nincsenek-e eltörve vagy megrongálódva olyan alkatrészek, amelyek hatással lehetnek az elektromos kéziszerszám működésére. A berendezés megrongálódott részeit a készülék használata előtt javíttassa meg.** Sok olyan baleset történik, amelyet az elektromos kéziszerszám nem kielégítő karbantartására lehet visszavezetni.

**f) Tartsa tisztán és éles állapotban a vágószerszámokat.** Az éles vágóélekkel rendelkező és gondosan ápoltt vágószerszámok ritkábban ékelődnek be és azokat könnyebben lehet vezetni és irányítani.

**g) Az elektromos kéziszerszámokat, tartozékokat, betétszerszámokat stb. csak ezen előírásoknak és az adott készüléktípusra vonatkozó kezelési utasításoknak megfelelően használja. Vegye figyelembe a munkafeltételeket és a kivitelezendő munka sajátosságait.**  
Az elektromos kéziszerszám eredeti rendeltetésétől eltérő célokra való alkalmazása veszélyes helyzetekhez vezethet.

## 5) Szerviz-ellenőrzés

**a) Az elektromos kéziszerszámot csak szakképzett személyzet csak eredeti pótalkatrészek felhasználásával javíthatja.** Ez biztosítja, hogy az elektromos kéziszerszám biztonságos szerszám maradjon.

## Biztonsági előírások a beverőgépek számára

- ▶ **Mindig abból induljon ki, hogy az elektrmos kéziszerszám kapcsokat tartalmaz.** A beverőgép gondtalan használata kapcsok váratlan kilövéséhez és ennek következtében sérülésekhez vezethet.
- ▶ **Sohase célozzon az elektromos kéziszerszámmal saját magára, vagy a közelben tartózkodó más személyekre.** Egy váratlan kioldás esetén egy kapocs kerül kilövésre, amely sérüléseket okozhat.
- ▶ **A bekapcsolt elektromos kéziszerszámot ne működtesse, amíg azt szilárdan rá nem nyomta a munkadarabra.** Ha az elektromos kéziszerszám nem áll érintkezésben a munkadarabbal, a kapocs a rögzítési pontról visszapatthanat.

- ▶ **Válassza le az elektromos kéziszerszámot a hálózatról vagy az akkumulátorról, ha egy kapocs beakadt az elektromos kéziszerszámba.** Ha egy beverő szerszám csatlakoztatva van a hálózathoz, akkor egy beakadt kapocs eltávolításakor akaratlanul is működésbe léphet.
- ▶ **A beszorult kapcsok eltávolításánál óvatosan járjon el.** Lehet hogy a rendszer meg van feszítve és a kapocs nagy erővel kilökődik, miközben Ön megpróbálja eltávolítani.
- ▶ **Ne használja ezt a beverő szerszámot villamos vezetékek rögzítésére.** A szerszám nincs villamos vezetékek felszerelésére méretezve, megrongálhatja a vezetékek szigetelését és így áramütést és tűzveszélyt okozhat.
- ▶ **A megmunkálásra kerülő munkadarabot megfelelően rögzítse.** Egy befogó szerkezettel vagy satuval rögzített munkadarab biztonságosabban van rögzítve, mintha csak a kezével tartaná.
- ▶ **Sohase használja az elektromos kéziszerszámot, ha a kábel megrongálódott. Ha a hálózati csatlakozó kábel a munka során megsérül, ne érintse meg a kábelt, hanem azonnal húzza ki a csatlakozó dugót a dugaszoló aljzatból.** Egy megrongálódott kábel megnöveli az áramütés veszélyét.

## A működés leírása



### Olvassa el az összes biztonsági figyelmeztetést és előírást.

A következőkben leírt előírások betartásának elmulasztása áramütésekhez, tűzhez és/vagy súlyos testi sérülésekhez vezethet.

### Rendeltetésszerű használat

A készülék karton, szigetelőanyag, más anyagok, fóliák, bőr és hasonló anyagok fa alapra vagy fához hasonló anyagokból készült alapra való rögzítésére szolgál. A készülék fal-, vagy mennyezetborítások felerősítésére nem alkalmas.

### Az ábrázolásra kerülő komponensek

A készülék ábrázolásra kerülő komponenseinek sorszámozása az elektromos kéziszerszámnak az ábra-oldalon található képére vonatkozik.

- 1 Kioldó
- 2 Ütőerő beállító szabályozókerék
- 3 Magazintolóka
- 4 Bemélyedés a támasztóláb számára
- 5 Bemélyedés a távtartó számára
- 6 Bemélyedés a fűzősín számára
- 7 Tűzőorr
- 8 Átkapcsoló a Duotac-Automatik számára
- 9 Szögsszalag\*
- 10 Kapocsszalag\*
- 11 Tároló
- 12 Támasztóláb\*
- 13 Fűzősín\*
- 14 Távtartó\*

\*A képeken látható vagy a szövegben leírt tartozékok részben nem tartoznak a standard szállítmányhoz. Tartozékprogramunkban valamennyi tartozék megtalálható.

## Műszaki adatok

Tűzőgép	PTK 14 E	
Cikkszám		0 603 265 2..
Ütésszám	perc <sup>-1</sup>	30
Rövid időtartamú üzemelés	perc	15
Kapocs szélessége	mm	11,4
Kapocs hossza	mm	6–14
Szög	mm	14
a tár legnagyobb befogadóképessége		100
Súly az „EPTA-Procedure 01/2003” (2003/01 EPTA-eljárás) szerint	kg	1,1
Érintésvédelmi osztály		□/II

Az adatok [U] = 230/240 V névleges feszültségre vonatkoznak. Alacsonyabb feszültségek esetén és az egyes országok számára készült különleges kivitelekben ezek az adatok változhatnak.

Kérjük vegye figyelembe az elektromos kéziszerszáma típus tábláján található cikkszámot. Egyes elektromos kéziszerszámoknak több különböző kereskedelmi megnevezése is lehet.

### Zaj és vibráció értékek

A mérési eredmények az EN 50144 szabvány alkalmazásával kerültek meghatározásra.

A készülék A-értékelésű zajszintjének tipikus értékei: hangnyomásszint 83 dB(A); hangteljesítményszint 94 dB(A). Szórás K=3 dB.

#### Viseljen fülvédőt!

A kéz-kar rezgésének tipikus értéke alacsonyabb, mint 2,5 m/sec<sup>2</sup>.

## Megfelelőségi nyilatkozat

Egyedüli felelőséggel kijelentjük, hogy a „Műszaki adatok” alatt leírt termék megfelel a következő szabványoknak, illetve irányadó dokumentumoknak: EN 50144 a 2004/108/EK, 98/37/EK (2009.12.28-ig), 2006/42/EK (2009.12.29-től kezdve) irányelveknek megfelelően.

A műszaki dokumentáció a következő helyen található:

Robert Bosch GmbH, PT/ESC,  
D-70745 Leinfelden-Echterdingen

Dr. Egbert Schneider Senior Vice President Engineering	Dr. Eckerhard Strötgen Head of Product Certification
--	--

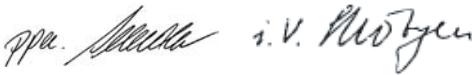

Robert Bosch GmbH, Power Tools Division  
D-70745 Leinfelden-Echterdingen  
03.04.2009

## Összeszerelés

### A tár betöltése (lásd az „A” ábrát)

- ▶ **Az elektromos kéziszerszámon végzendő bármely munka megkezdése előtt húzza ki a csatlakozó dugót a dugaszoló aljzatból.**
- ▶ **Csak eredeti Bosch gyártmányú tartozékokat használjon.** A tűzőgépet precíziós alkatrészei, mint a tár, az ütőfej és a kilövőcsatorna Bosch gyártmányú kapcsok, szögek és csapok kilövésére vannak optimalizálva. Más gyártó cégek eltérő minőségű és méretű acélalkatrészeket használnak.
- ❶ Nyomja meg oldalról a **3** magazintolóka recézett felületét és húzza ki a **11** magazint.
- ❷ Tegye be a **10** kapocsszalagot, illetve a **9** szögszalagot. A **9** szögszalag behelyezésekor tartsa a tűzőgépet kissé ferde helyzetben, hogy a szögek felfeküdjenek az oldalfalra.
- ❸ Tolja be a **11** magazint, amíg a **3** magazintolóka zárja beugrik a reteszelési helyzetbe.

## Üzemeltetés

### Üzembe helyezés

- ▶ **Ügyeljen a helyes hálózati feszültségre! Az áramforrás feszültségének meg kell egyeznie az elektromos kéziszerszám típus tábláján található adatokkal. A 230 V-os berendezéseket 220 V hálózati feszültségről is szabad üzemeltetni.**

### Be- és kikapcsolás

A tűzőorrat **7** először nyomja szorosan a munkadarabra, amíg az néhány milliméterre benyomódik. Ezután nyomja meg rövid időre, majd ismét engedje el a **1** kioldót.

A mozgatható **7** tűzőorrat összekapcsolt kioldásreteszelő meggátolja egy lövés akaratlan kiváltását, ha véletlenül megnyomják a **1** kioldót.

Gyors munkához tartsa benyomva a **1** kioldót. Nyomja rá a **7** tűzőorrat szorosan a munkadarabra, amíg ki nem oldódik az első lövés. Tegye fel a tűzőgépet a következő pontra és ismét nyomja rá szorosan a **7** tűzőorrat a munkadarabra.

### Az ütőerő előválasztása

Az **2** ütőerő előválasztó szabályozókerékkel az ütőerő több fokozatban beállítható.

A szükséges ütőerő a kapcsok, illetve szögek hosszától és az anyag keménységétől függ. Az optimális ütőerőt a legjobban gyakorlati próbákkal lehet meghatározni.

Az alábbi táblázatban található értékek javasolt értékek.

2 kapocs feldolgozása esetén (Duotac-funkció) a **2** előzetes ütőerőválasztó szabályozókeréken kb. egy fokozattal magasabb ütőerőt kell beállítani.

Alap			A 2 szabályozókerék helyzete	
	mm	mm		
Keményfa (bükfka) 	6	–	3	4
	8	–	3–4	4
	10	–	4	5
	12	–	4	5
	14	–	4–5	5–6
	–	14	6	–
Puhafa (fenyő) 	6	–	1	2
	8	–	2	2–3
	10	–	2–3	3
	12	–	3	3–4
	14	–	3	4
	–	14	3	–
Faforgács- lemezek 	6	–	2–3	4
	8	–	3–4	4
	10	–	3–4	4
	12	–	4	5
	14	–	4	5–6
	–	14	4	–
Asztaloslemez 	6	–	2	4
	8	–	3	4
	10	–	3	4–5
	12	–	3–4	5
	14	–	3–4	5
	–	14	4	–

### Duotac-automatika

A Duotac-automatikával 2 kapcsot is fel lehet egyszerre dolgozni. A 2 kapocs egyidejű elhelyezése meggátolja a például finom textilanyagoknál vagy fóliáknál előforduló kiszakadást. A Duotac-funkciót szögek belövéséhez nem lehet alkalmazni.

Tolja el a Duotac-automatika **8** átkapcsolóját felfelé, ha 2 kapcsot akar egyidejűleg feldolgozni. Ha egyidejűleg csak egy kapcsot vagy egy szöget akar feldolgozni, tolja el a Duotac-automatika **8** átkapcsolóját lefelé.

### Munkavégzési tanácsok

► **Ezzel az elektromos kéziszerszámmal nem lehet 19 mm-es kapcsokat használni. Ezért ezt az elektromos kéziszerszámot a mennyezetborításokhoz használt kapcsok belövésére ne használja.**

Az ütőfej elkopásának csökkentésére ne hozza működésbe kapcsok, illetve szögek nélkül a készüléket.

Az elektromos kéziszerszám rövid időtartamú üzemelésre van méretezve és tartós üzem esetén felmelegszik. A felmelegedés során a készülék teljesítménye csökken. Ezért hagyja az elektromos kéziszerszámot legfeljebb 15 perc tartós üzem után lehűlni.

### Fűzősín (lásd a „B” ábrát)

A **13** fűzősínnel egészen 8 mm-t elérő vastagságú anyagokat, mint például feljegyzéseket, szeminárium dokumentációt, vékonyabb kartont vagy anyagokat is össze lehet fűzni.

A **13** fűzősínt két különböző helyzetben lehet felszerelni, a kapcsok hegyei ennek megfelelően befelé vagy kifelé hajlanak.

A követő táblázat adatai csak tájékoztató jellegű, javasolt értékek. A két kapcsos munkához (Duotac) a beállításokat célszerűbb gyakorlati próbával meghatározni. A használt kapcsok hosszának mindig 3–4 mm-rel meg kell haladniuk az anyag vastagságát.

Kapocs hossza (mm)	6	8	10	12
Anyagvastagság (mm)	3	4	6	8
A 2 szabályozókerék helyzete				
– Papír fűzése	3	3–4	5	6
– Textilanyag fűzése	1	2	2–3	3

### Támasztóláb (lásd a „B” ábrát)

A **12** támasztóláb lehetővé teszi az elektromos kéziszerszám pontos derékszögben való felhelyezését.

## Távtartó (lásd a „C” ábrát)

A **14** távtartó lehetővé teszi a kapcsoknak, illetve szögeknek a munkadarab szélétől való azonos távolságban való felhelyezését. A különböző felszerelési lehetőségek révén a munkadarab éle és a belövési hely között sok különböző távolságot lehet beállítani.

## Karbantartás és szerviz

### Karbantartás és tisztítás

- ▶ **Az elektromos kéziszerszámon végzendő bármely munka megkezdése előtt húzza ki a csatlakozó dugót a dugaszoló aljzatból.**
- ▶ **Tartsa mindig tisztán az elektromos kéziszerszámot és annak szellőzőnyílásait, hogy jól és biztonságosan dolgozhasson.**

Ha az elektromos kéziszerszám a gondos gyártási és ellenőrzési eljárás ellenére egyszer mégis meghibásodna, akkor a javítással csak Bosch elektromos kéziszerszám-műhely ügyfélszolgálatát szabad megbízni.

Ha kérdései vannak, vagy pótalkatrészeket akar megrendelni, okvetlenül adja meg az elektromos kéziszerszám típus tábláján található 10-jegyű cikkszámot.

### Vevőszolgálat és tanácsadás

A vevőszolgálat a terméke javításával és karbantartásával, valamint a pótalkatrészekkel kapcsolatos kérdésekre szívesen válaszol. A tartalékalatrészekkel kapcsolatos robbantott ábrák és egyéb információ a következő címen található: **www.bosch-pt.com**

A Bosch Vevőtanácsadó Csoport szívesen segít Önnek, ha a termékek és tartozékok vásárlásával, alkalmazásával és beállításával kapcsolatos kérdései vannak.

### Magyar

Robert Bosch Kft  
1103 Budapest  
Gyömrői út. 120  
Tel.: +36 (01) 431-3835  
Fax: +36 (01) 431-3888

## Eltávolítás

Az elektromos kéziszerszámokat, a tartozékokat és a csomagolást a környezetvédelmi szempontoknak megfelelően kell újrafelhasználásra előkészíteni.

### Csak az EU-tagországok számára:



Ne dobja ki az elektromos kéziszerszámokat a háztartási szemétkébe!

A használt villamos és elektronikus berendezésekre vonatkozó 2002/96/EK sz. Európai

Irányelvnek és ennek a megfelelő országok jogharmonizációjának megfelelően a már használatatlan elektromos kéziszerszámokat külön össze kell gyűjteni és a környezetvédelmi szempontból megfelelő újra felhasználásra le kell adni.

### A változtatások joga fenntartva.

## Указания по безопасности

### Общие указания по технике безопасности для электроинструментов

**⚠ ПРЕДУПРЕЖДЕНИЕ** Прочтите все указания и инструкции по технике безопасности. Упущения, допущенные при соблюдении указаний и инструкций по технике безопасности, могут стать причиной поражения электрическим током, пожара и тяжелых травм.

**Сохраняйте эти инструкции и указания для будущего использования.**

Использованное в настоящих инструкциях и указаниях понятие «электроинструмент» распространяется на электроинструмент с питанием от сети (с сетевым шнуром) и на аккумуляторный электроинструмент (без сетевого шнура).

#### 1) Безопасность рабочего места

- а) Содержите рабочее место в чистоте и хорошо освещенным.** Беспорядок или неосвещенные участки рабочего места могут привести к несчастным случаям.
- б) Не работайте с этим электроинструментом во взрывоопасном помещении, в котором находятся горючие жидкости, воспламеняющиеся газы или пыль.** Электроинструменты искрят, что может привести к воспламенению пыли или паров.
- в) Во время работы с электроинструментом не допускайте близко к Вашему рабочему месту детей и посторонних лиц.** Отвлечшись, Вы можете потерять контроль над электроинструментом.

#### 2) Электробезопасность

- а) Штепсельная вилка электроинструмента должна подходить к штепсельной розетке. Ни в коем случае не изменяйте штепсельную вилку. Не применяйте переходные штекеры для электроинструментов с защитным заземлением.** Неизмененные штепсельные вилки и подходящие штепсельные розетки снижают риск поражения электротоком.
- б) Предотвращайте телесный контакт с заземленными поверхностями, как то: с трубами, элементами отопления, кухонными плитами и холодильниками.** При заземлении Вашего тела повышается риск поражения электротоком.
- в) Защищайте электроинструмент от дождя и сырости.** Проникновение воды в электроинструмент повышает риск поражения электротоком.
- г) Не допускается использовать шнур не по назначению, например, для транспортировки или подвески электроинструмента, или для вытягивания вилки из штепсельной розетки. Защищайте шнур от воздействия высоких температур, масла, острых кромок или подвижных частей электроинструмента.** Поврежденный или спутанный шнур повышает риск поражения электротоком.
- д) При работе с электроинструментом под открытым небом применяйте пригодные для этого кабели-удлинители.** Применение пригодного для работы под открытым небом кабеля-удлинителя снижает риск поражения электротоком.
- е) Если невозможно избежать применения электроинструмента в сыром помещении, то подключайте электроинструмент через УЗО.** Применение УЗО снижает риск электрического поражения.

### 3) Безопасность людей

- а) **Будьте внимательными, следите за тем, что Вы делаете, и продуманно начинайте работу с электроинструментом. Не пользуйтесь электроинструментом в усталом состоянии или если Вы находитесь в состоянии наркотического или алкогольного опьянения или под воздействием лекарств.** Один момент невнимательности при работе с электроинструментом может привести к серьезным травмам.
- б) **Применяйте средства индивидуальной защиты и всегда защитные очки.** Использование средств индивидуальной защиты, как то: защитной маски, обуви на нескользящей подошве, защитного шлема или средств защиты органов слуха, – в зависимости от вида работы электроинструмента снижает риск получения травм.
- в) **Предотвращайте непреднамеренное включение электроинструмента. Перед подключением электроинструмента к электропитанию и/или к аккумулятору убедитесь в выключенном состоянии электроинструмента.** Если Вы при транспортировке электроинструмента держите палец на выключателе или включенный электроинструмент подключаете к сети питания, то это может привести к несчастному случаю.
- г) **Убирайте установочный инструмент или гаечные ключи до включения электроинструмента.** Инструмент или ключ, находящийся во вращающейся части электроинструмента, может привести к травмам.
- д) **Не принимайте неестественное положение корпуса тела. Всегда занимайте устойчивое положение и сохраняйте равновесие.** Благодаря этому Вы можете лучше контролировать электроинструмент в неожиданных ситуациях.

- е) **Носите подходящую рабочую одежду. Не носите широкую одежду и украшения. Держите волосы, одежду и рукавицы вдали от движущихся частей.** Широкая одежда, украшения или длинные волосы могут быть затянуты вращающимися частями.
- ж) **При наличии возможности установки пылеотсасывающих и пылесборных устройств проверяйте их присоединение и правильное использование.** Применение пылеотсоса может снизить опасность, создаваемую пылью.

### 4) Применение электроинструмента и обращение с ним

- а) **Не перегружайте электроинструмент. Используйте для Вашей работы предназначенный для этого электроинструмент.** С подходящим электроинструментом Вы работаете лучше и надежнее в указанном диапазоне мощности.
- б) **Не работайте с электроинструментом при неисправном выключателе.** Электроинструмент, который не поддается включению или выключению, опасен и должен быть отремонтирован.
- в) **До начала наладки электроинструмента, перед заменой принадлежностей и прекращением работы отключайте штепсельную вилку от розетки сети и/или выньте аккумулятор.** Эта мера предосторожности предотвращает непреднамеренное включение электроинструмента.
- г) **Храните электроинструменты в недоступном для детей месте. Не разрешайте пользоваться электроинструментом лицам, которые не знакомы с ним или не читали настоящих инструкций.** Электроинструменты опасны в руках неопытных лиц.
- д) **Тщательно ухаживайте за электроинструментом. Проверяйте безупречную функцию и ход движущихся частей электроинструмента, отсутствие поломок или повреждений, отрицательно влияющих на функцию электроинстру-**

мента. Поврежденные части должны быть отремонтированы до использования электроинструмента. Плохое обслуживание электроинструментов является причиной большого числа несчастных случаев.

**е) Держите режущий инструмент в заточенном и чистом состоянии.** Заботливо ухоженные режущие инструменты с острыми режущими кромками реже заклиниваются и их легче вести.

**ж) Применяйте электроинструмент, принадлежность, рабочие инструменты и т. п. в соответствии с настоящими инструкциями. Учитывайте при этом рабочие условия и выполняемую работу.** Использование электроинструментов для непредусмотренных работ может привести к опасным ситуациям.

## 5) Сервис

**а) Ремонт Вашего электроинструмента поручайте только квалифицированному персоналу и только с применением оригинальных запасных частей.** Этим обеспечивается сохранность безопасности электроинструмента.

## Указания по технике безопасности для скобозабивных пистолетов

- ▶ **Всегда исходите из того, что в электроинструменте находятся скобы.** Неосторожное обращение со скобозабивным пистолетом может привести к неожиданному выталкиванию скоб, что чревато травмами.
- ▶ **Не наводите электроинструмент на себя и других находящихся поблизости лиц.** В результате неожиданного приведения в действие происходит выталкивание скобы, что может привести к травмам.

- ▶ **Не приводите электроинструмент в действие до тех пор, пока он не будет приставлен к обрабатываемой заготовке.** При отсутствии контакта между электроинструментом и заготовкой возможно отскакивание скобы от места закрепления.
- ▶ **При заклинивании скобы в электроинструменте отсоедините электроинструмент от сети или вытащите аккумуляторную батарею.** Если скобозабивной пистолет подключен к источнику питания, при удалении застрявшей скобы он может быть случайно приведен в действие.
- ▶ **Будьте осторожны при вытягивании застрявшей скобы.** Механизм может находиться на взводе и скоба может быть с силой вытолкнута, когда Вы будете пытаться убрать застрявшую скобу.
- ▶ **Не используйте этот скобозабивной пистолет для закрепления электропроводки.** Он не предназначен для прокладки электропроводки, может повредить изоляцию электрокабеля и привести к электрическому удару и опасности пожара.
- ▶ **Крепление заготовки.** Заготовка, установленная в зажимное приспособление или в тиски, удерживается более надежно, чем в Вашей руке.
- ▶ **Не работайте с электроинструментом с поврежденным шнуром питания. Не касайтесь поврежденного шнура, отсоедините вилку от штепсельной розетки, если шнур был поврежден во время работы.** Поврежденный шнур повышает риск поражения электротоком.

## Описание функции



### Прочтите все указания и инструкции по технике безопасности.

Упущения, допущенные при соблюдении указаний и инструкций по технике безопасности, могут стать причиной поражения электрическим током, пожара и тяжелых травм.

## Применение по назначению

Настоящий электроинструмент предназначен для прихватывания и сшивания картона, изолирующего материала, текстиля, кожи и подобных материалов с подложкой из древесины или сходных с древесиной материалов. Настоящий электроинструмент не пригоден для крепления обшивки стен или потолка.

## Изображенные составные части

Нумерация представленных компонентов выполнена по изображению на странице с иллюстрациями.

- 1 Спусковой курок
- 2 Установочное колесико силы удара
- 3 Толкатель магазина
- 4 Фиксатор опорной лапки
- 5 Фиксатор для проставки
- 6 Фиксатор подгибочной шины
- 7 Рабочий канал
- 8 Выключатель автоматки Duotac
- 9 Обойма гвоздей\*
- 10 Блок скоб\*
- 11 Магазин
- 12 Опорная лапка\*
- 13 Шина подгибочная\*
- 14 Проставка\*

\* Изображенные или описанные принадлежности не входят в стандартный объем поставки. Полный ассортимент принадлежностей Вы найдете в нашей программе принадлежностей.

## Технические данные

Скобосшиватель	РТК 14 E	
Товарный №		0 603 265 2..
Число ударов	мин <sup>-1</sup>	30
Кратковременный режим работы	мин	15
Ширина скобы	мм	11,4
Длина скобы	мм	6–14
Гвоздь	мм	14
Вместимость магазина, макс.		100
Вес согласно EPTA-Procedure 01/2003	кг	1,1
Класс защиты		□/II

Параметры указаны для номинального напряжения 230/240 В. Для более низких напряжений и специальных видов исполнения для отдельных стран эти параметры могут изменяться.

Пожалуйста, учитывайте товарный номер на заводской табличке Вашего электроинструмента. Торговые названия отдельных электроинструментов могут различаться.

## Данные по шуму и вибрации

Измерения выполнены согласно стандарту EN 50144.

A-взвешенный уровень шума от инструмента составляет типично: уровень звукового давления 83 дБ(A); уровень звуковой мощности 94 дБ(A). Недостоверность K=3 дБ.

### Применяйте средства защиты органов слуха!

Взвешенное ускорение, обычно, менее 2,5 м/с<sup>2</sup>.

## Заявление о соответствии

С полной ответственностью мы заявляем, что описанный в разделе «Технические данные» продукт соответствует нижеследующим стандартам или нормативным документам: EN 50144 согласно положениям Директив 2004/108/ЕС, 98/37/ЕС (до 28.12.2009), 2006/42/ЕС (начиная с 29.12.2009).

Техническая документация:  
Robert Bosch GmbH, PT/ESC,  
D-70745 Leinfelden-Echterdingen

Dr. Egbert Schneider Senior Vice President Engineering	Dr. Eckerhard Strötgen Head of Product Certification
--	--

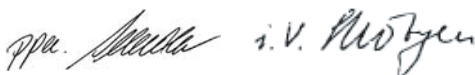

Robert Bosch GmbH, Power Tools Division  
D-70745 Leinfelden-Echterdingen  
03.04.2009

## Сборка

### Зарядка магазина (см. рис. А)

- ▶ **До начала работ по обслуживанию и настройке электроинструмента отсоединяйте вилку шнура сети от штепсельной розетки.**
- ▶ **Применяйте только оригинальные принадлежности Bosch.** Прецизионные части скобосшивателя, как то, магазин, толкатель и выходной канал выполнены из скоб, гвоздей и штифтов фирмы Bosch. Другие изготовители применяют другие марки стали и размеры.
- ❶ Нажмите с обеих сторон на рифленные поверхности толкателя магазина **3** и вытяните магазин **11**.
- ❷ Вложите блок скоб **10** или полоску гвоздей **9**. При вкладывании полоски гвоздей **9** держите скобосшиватель с небольшим наклоном так, чтобы гвозди прилегали к боковой стенке.
- ❸ Вставьте магазин **11** до фиксирования запора на толкателе магазина **3**.

## Работа с инструментом

### Включение электроинструмента

- ▶ **Учитывайте напряжение сети!**  
**Напряжение источника тока должно соответствовать данным на заводской табличке электроинструмента.**  
**Электроинструменты на 230 В могут работать также и при напряжении 220 В.**

### Включение/выключение

**Сначала** надавите рабочим каналом **7** на деталь. **Затем** коротко нажмите на курок **1** и отпустите его.

Связанная с подвижным рабочим каналом **7** блокировка спускового курка предотвращает непреднамеренный выстрел при случайном нажатии на курок **1**.

Для быстрой работы Вы можете постоянно держать спусковой курок **1** вжатым. Крепко прижмите ствол скобосшивателя **7** к детали для выстрела. Переставьте скобосшиватель **7** на следующее места и снова прижмите ствол крепко к детали.

### Выбор силы удара

Установочным колесиком силы удара **2** Вы можете ступенчато, заранее установить силу удара.

Необходимая сила удара зависит от длины скобы или гвоздя и прочности материала. Оптимальную силу удара лучше всего определить опытным путем.

Данные в следующей таблице являются рекомендуемыми значениями.

При шивании 2 скобами (функция Duotac) предварительная настройка силы удара на установочном колесике **2** должна быть выбрана приibl. на одну ступень выше.

Подложка	↓ ↑		Позиция установочного колесика 2	
	мм	мм		
Твердая древесина (бук)	6	–	3	4
	8	–	3–4	4
	10	–	4	5
	12	–	4	5
	14	–	4–5	5–6
	–	14	6	–
Мягкая древесина (сосна)	6	–	1	2
	8	–	2	2–3
	10	–	2–3	3
	12	–	3	3–4
	14	–	3	4
	–	14	3	–
Стружечная плита	6	–	2–3	4
	8	–	3–4	4
	10	–	3–4	4
	12	–	4	5
	14	–	4	5–6
	–	14	4	–
Столярная плита	6	–	2	4
	8	–	3	4
	10	–	3	4–5
	12	–	3–4	5
	14	–	3–4	5
	–	14	4	–

### Duotac-Automatik

На режиме Duotac-Automatik можно одновременно сшивать 2-мя скобами. Одновременное вбивание 2-х скоб предотвращает разрыв тонких тканей или пленок. При вбивании гвоздей функция Duotac невозможна.

Передвиньте выключатель режима Duotac-Automatik **8** вверх для одновременного вбивания 2-х скоб. Передвиньте переключатель режима Duotac-Automatik **8** вниз для вбивания одной скобы или одного гвоздя.

### Указания по применению

► **Этим электроинструментом невозможно забивать 19-миллиметровые скобы. Поэтому не пользуйтесь этим электроинструментом для обшивки потолков с помощью захватных устройств и когтей для вагонки.**

Для снижения износа ударного пуансона сократите число холостых выстрелов.

Настоящий электроинструмент выполнен для кратковременного режима работы и нагревается при продолжительном режиме. С увеличением температуры нагрева уменьшается мощность инструмента. Поэтому дайте инструменту остыть после максимальной продолжительности непрерывной работы в 15 минут.

### Подгибочная шина (см. рис. В)

С помощью подгибочной шины **13** можно сшивать пачки документов, как то, блокноты, документы для лекция, прессбод с толщиной до 8 мм.

В зависимости от позиции вставленной подгибочной шины **13** концы скобы загибаются вовнутрь или наружу.

Данные в следующей таблице являются рекомендуемыми значениями. Настройку инструмента для вбивания двух скоб (Duotac) следует определить на практике. Применяемые скобы должны быть на 3–4 мм длинее чем толщина материала.

Длина скобы (мм)	6	8	10	12
Толщина материала (мм)	3	4	6	8
Позиция установочного колесика <b>2</b>				
– Сшивание бумаги	3	3–4	5	6
– Сшивание ткани	1	2	2–3	3

### Опорная лапка (см. рис. В)

Опорная лапка **12** позволяет устанавливать электроинструмент точно под прямым углом.

### Проставка (см. рис. С)

Проставка **14** позволяет вбивать скобы или гвозди с одинаковым расстоянием к кромкам детали. Благодаря возможности изменения места фиксирования создается большое число расстояний.

## Техобслуживание и сервис

### Техобслуживание и очистка

- ▶ **До начала работ по обслуживанию и настройке электроинструмента отсоединяйте вилку шнура сети от штепсельной розетки.**
- ▶ **Для обеспечения качественной и безопасной работы следует постоянно содержать электроинструмент и вентиляционные прорези в чистоте.**

Если электроинструмент, несмотря на тщательные методы изготовления и испытания, выйдет из строя, то ремонт следует производить силами авторизованной сервисной мастерской для электроинструментов фирмы Bosch.

Пожалуйста, во всех запросах и заказах запчастей обязательно указывайте 10-значный товарный номер по заводской табличке электроинструмента.

### Сервисное обслуживание и консультация покупателей

Сервисный отдел ответит на все Ваши вопросы по ремонту и обслуживанию Вашего продукта и также по запчастям. Монтажные чертежи и информацию по запчастям Вы найдете также по адресу:

**www.bosch-pt.ru**

Коллектив консультантов Bosch охотно поможет Вам в вопросах покупки, применения и настройки продуктов и принадлежностей.

#### Россия

ООО «Роберт Бош»  
Сервисный центр по обслуживанию электроинструмента  
ул. Академика Королева 13, строение 5  
129515, Москва  
Тел.: +7 (495) 9 35 88 06  
Факс: +7 (495) 9 35 88 07  
E-Mail: rbru\_pt\_asa\_mk@ru.bosch.com

ООО «Роберт Бош»  
Сервисный центр по обслуживанию электроинструмента  
ул. Швецова, 41  
198095, Санкт-Петербург  
Тел.: +7 (812) 4 49 97 11  
Факс: +7 (812) 4 49 97 11  
E-Mail: rbru\_pt\_asa\_spb@ru.bosch.com

ООО «Роберт Бош»  
Сервисный центр по обслуживанию электроинструмента  
Горский микрорайон, 53  
630032, Новосибирск  
Тел.: +7 (383) 3 59 94 40  
Факс: +7 (383) 3 59 94 65  
E-Mail: rbru\_pt\_asa\_nob@ru.bosch.com

ООО «Роберт Бош»  
Сервисный центр по обслуживанию электроинструмента  
Ул. Фронтных бригад, 14  
620017, Екатеринбург  
Тел.: +7 (343) 3 65 86 74  
Тел.: +7 (343) 3 78 77 56  
Факс: +7 (343) 3 78 79 28

## Беларусь

ИП «Роберт Бош» ООО  
220035, г.Минск  
ул. Тимирязева, 65А-020  
Тел.: +375 (17) 2 54 78 71  
Тел.: +375 (17) 2 54 79 15  
Тел.: +375 (17) 2 54 79 16  
Факс: +375 (17) 2 54 78 75  
E-Mail: bsc@by.bosch.com

---

## Утилизация

Отслужившие свой срок электроинструменты, принадлежности и упаковку следует сдавать на экологически чистую рекуперацию отходов.

### Только для стран-членов ЕС:



Не выбрасывайте электроинструменты в бытовые отходы! Согласно Европейской Директиве 2002/96/ЕС о старых электрических и электронных инструментах и приборах и

адекватному предписанию национального права, отслужившие свой срок электроинструменты должны отдельно собираться и сдаваться на экологически чистую утилизацию.

Возможны изменения.



ME77

## Вказівки з техніки безпеки

### Загальні застереження для електроприладів

**⚠ ПОПЕРЕДЖЕННЯ** Прочитайте всі застереження і вказівки.

Недотримання застережень і вказівок може призвести до удару електричним струмом, пожежі та/або серйозних травм.

**Добре зберігайте на майбутнє ці попередження і вказівки.**

Під поняттям «електроприлад» в цих застереженнях мається на увазі електроприлад, що працює від мережі (з електрокабелем) або від акумуляторної батареї (без електрокабелю).

#### 1) Безпека на робочому місці

**а) Тримайте своє робоче місце в чистоті і забезпечте добре освітлення робочого місця.** Безлад або погане освітлення на робочому місці можуть призвести до нещасних випадків.

**б) Не працюйте з електроприладом у середовищі, де існує небезпека вибуху внаслідок присутності горючих рідин, газів або пилу.** Електроприлади можуть породжувати іскри, від яких може займатися пил або пари.

**в) Під час праці з електроприладом не підпускайте до робочого місця дітей та інших людей.** Ви можете втратити контроль над приладом, якщо Ваша увага буде відвернута.

#### 2) Електрична безпека

**а) Штепсель електроприладу повинен пасувати до розетки. Не дозволяється що-небудь міняти в штепселі. Для роботи з електроприладами, що мають захисне заземлення, не використовуйте адаптери.** Використання оригінального штепселя та належної розетки зменшує ризик удару електричним струмом.

**б) Уникайте контакту частин тіла із заземленими поверхнями, як напр., трубами, батареями опалення, плитами та холодильниками.** Коли Ваше тіло заземлене,

існує збільшена небезпека удару електричним струмом.

**в) Захищайте прилад від дощу і вологи.** Попадання води в електроприлад збільшує ризик удару електричним струмом.

**г) Не використовуйте кабель для перенесення електроприладу, підвішування або витягування штепселя з розетки. Захищайте кабель від спеки, олії, гострих країв та деталей приладу, що рухаються.** Пошкоджений або закручений кабель збільшує ризик удару електричним струмом.

**д) Для зовнішніх робіт обов'язково використовуйте лише такий подовжувач, що придатний для зовнішніх робіт.**

Використання подовжувача, що зберігається на зовнішні роботи, зменшує ризик удару електричним струмом.

**е) Якщо не можна запобігти використанню електроприладу у вологому середовищі, використовуйте пристрій захисного вимкнення.** Використання пристрою захисного вимкнення зменшує ризик удару електричним струмом.

#### 3) Безпека людей

**а) Будьте уважними, слідкуйте за тим, що Ви робите, та розсудливо поведіться під час роботи з електроприладом. Не користуйтеся електроприладом, якщо Ви стомлені або знаходитеся під дією наркотиків, спиртних напоїв або ліків.** Мить неувважності при користуванні електроприладом може призвести до серйозних травм.

**б) Вдягайте особисте захисне спорядження та обов'язково вдягайте захисні окуляри.** Вдягання особистого захисного спорядження, як напр., – в залежності від виду робіт – захисної маски, спецзуття, що не ковзається, каски та навушників, зменшує ризик травм.

**в) Уникайте ненавмисного вмикання.** Перш ніж ввімкнути електроприлад в електромережу або під'єднати акумуляторну батарею, брати його в руки або переносити, впевніться в тому, що

**електроприлад вимкнутий.** Тримання пальця на вимикачі під час перенесення електроприладу або підключення в розетку увімкненого приладу може призвести до травм.

- г) **Перед тим, як вмикати електроприлад, приберіть налагоджувальні інструменти та гайковий ключ.** Перебування налагоджувального інструмента або ключа в частині приладу, що обертається, може призвести до травм.
  - д) **Уникайте неприродного положення тіла. Зберігайте стійке положення та завжди зберігайте рівновагу.** Це дозволить Вам краще зберігати контроль над електроприладом у несподіваних ситуаціях.
  - е) **Вдягайте придатний одяг. Не вдягайте просторий одяг та прикраси. Не підставляйте волосся, одяг та рукавиці до деталей приладу, що рухаються.** Просторий одяг, довге волосся та прикраси можуть потрапити в деталі, що рухаються.
  - ж) **Якщо існує можливість монтувати пиловідсмоктувальні або пилоуловлюючі пристрої, переконайтеся, щоб вони були добре під'єднані та правильно використовувалися.** Використання пиловідсмоктувального пристрою може зменшити небезпеки, зумовлені пилом.
- 4) **Правильне поводження та користування електроприладами**
- а) **Не перевантажуйте прилад. Використовуйте такий прилад, що спеціально призначений для відповідної роботи.** З придатним приладом Ви з меншим ризиком отримаєте кращі результати роботи, якщо будете працювати в зазначеному діапазоні потужності.
  - б) **Не користуйтеся електроприладом з пошкодженням вимикачем.** Електроприлад, який не можна увімкнути або вимкнути, є небезпечним і його треба відремонтувати.

в) **Перед тим, як регулювати що-небудь на приладі, міняйте приладдя або ховати прилад, витягніть штепсель із розетки та/або витягніть акумуляторну батарею.** Ці попереджувальні заходи з техніки безпеки зменшують ризик ненавмисного запуску приладу.

г) **Ховайте електроприлади, якими Ви саме не користуєтесь, від дітей. Не дозволяйте користуватися електроприводом особам, що не знайомі з його роботою або не читали ці вказівки.** У разі застосування недосвідченими особами прилади несуть в собі небезпеку.

д) **Старанно доглядайте за електроприладом. Перевіряйте, щоб рухомі деталі приладу бездоганно працювали та не заїдали, не були пошкодженими або настільки пошкодженими, щоб це могло вплинути на функціонування електроприладу. Пошкоджені деталі треба відремонтувати, перш ніж користуватися ними знову.** Велика кількість нещасних випадків спричиняється поганим доглядом за електроприладами.

е) **Тримайте різальні інструменти нагостреними та в чистоті.** Старанно доглянуті різальні інструменти з гострим різальним краєм менше застряють та легші в експлуатації.

ж) **Використовуйте електроприлад, приладдя до нього, робочі інструменти т.і. відповідно до цих вказівок. Беріть до уваги при цьому умови роботи та специфіку виконуваної роботи.** Використання електроприладів для робіт, для яких вони не передбачені, може призвести до небезпечних ситуацій.

## 5) Сервіс

а) **Віддавайте свій прилад на ремонт лише кваліфікованим фахівцем та лише з використанням оригінальних запчастин.** Це забезпечить безпечність приладу на довгий час.

## Вказівки з техніки безпеки для скобозабивних пістолетів

- ▶ **Завжди виходьте з того, що в електроприладі є закріпки.** Необережне поводження із скобозабивним пістолетом може призвести до несподіваного виштовхування закріпок, внаслідок чого Ви можете отримати травми.
- ▶ **Не спрямовуйте електроінструмент на себе та на інших людей поблизу.** Внаслідок несподіваного приведення в дію скріпка виштовхується, що може призвести до травм.
- ▶ **Не приводьте електроприлад в дію до тих пір, поки він не буде приставлений до оброблюваної заготовки.** Якщо між електроприладом і заготовкою немає контакту, закріпка може відскочити від місця закріплення.
- ▶ **Якщо закріпка застрягла в електроприладі, від'єднайте електроприлад від мережі або вийміть акумуляторну батарею.** Якщо скобозабивний пістолет буде під'єднаний до живлення, під час витягування скріпки можливе випадкове приведення його в дію.
- ▶ **Будьте обережними при витягуванні скріпки, що застрягла.** Механізм може знаходитися на зводі і скріпка може бути з силою виштовхнута, коли Ви будете пробувати витягти її.
- ▶ **Не використовуйте цей скобозабивний пістолет для закріплення електропроводки.** Він не призначений для прокладення електропроводки, може пошкодити ізоляцію електрокабелю і призвести внаслідок цього до електричного удару та небезпеки пожежі.
- ▶ **Закріплюйте оброблюваний матеріал.** За допомогою затискного пристрою або лещат оброблюваний матеріал фіксується надійніше ніж при триманні його в руці.

- ▶ **Не користуйтеся електроприладом з пошкодженим електрошнуром.** Якщо під час роботи електрошнур буде пошкоджено, не торкайтеся пошкодженого електрошнура і витягніть штепсель з розетки. Пошкоджений електрошнур збільшує небезпеку удару електричним струмом.

## Описання принципу роботи



**Прочитайте всі застереження і вказівки.** Недотримання застережень і вказівок може призвести до удару електричним струмом, пожежі та/або серйозних травм.

## Призначення приладу

Прилад призначений для закріплення картону, ізоляційного матеріалу, тканин, плівок, шкіри та подібних матеріалів на дерев'яній або подібній до деревини основі. Прилад не призначений для закріплення настінних або стельових обшивок.

## Зображені компоненти

Нумерація зображених компонентів посилається на зображення електроприладу на сторінці з малюнком.

- 1 Пускова кнопка
- 2 Коліщатко регулювання сили удару
- 3 Движок магазину
- 4 Гніздо для опорної ніжки
- 5 Гніздо для дистанційної опори
- 6 Гніздо для рейки
- 7 Носик скобозабивного пістолета
- 8 Перемикач на автоматику Duotac
- 9 Штапель цвяхів\*
- 10 Штапель закріпок\*
- 11 Магазин
- 12 Опорна ніжка\*
- 13 Рейка\*
- 14 Дистанційна опора\*

\*Зображене або описане приладдя не входить в стандартний обсяг поставки. Повний асортимент приладдя Ви знайдете в нашій програмі приладдя.

## Технічні дані

Скобозабивний пістолет		РТК 14 E
Товарний номер		0 603 265 2..
Кількість ударів	хвил. <sup>-1</sup>	30
Короткочасний режим роботи	хвил.	15
Ширина закріпок	мм	11,4
Довжина закріпок	мм	6–14
Цвяхи	мм	14
Макс. місткість магазина		100
Вага відповідно до EPTA-Procedure 01/2003	кг	1,1
Клас захисту		□/II

Дані зазначені для номінальної напруги [U] 230/240 В. При меншій напрузі і в спеціальних конструкціях для певних країн ці дані могут відрізнятися.

Будь ласка, зважайте на товарний номер, зазначений на заводській табличці Вашого електроприладу.

Торговельна назва деяких приладів може відрізнятися.

## Інформація щодо шуму і вібрації

Результати вимірювання отримані відповідно до EN 50144.

Оцінений як А рівень звукового тиску від приладу, як правило, становить: звукове навантаження 83 дБ(А); звукова потужність 94 дБ(А). Похибка K=3 дБ.

### Вдягайте навушники!

Вібрація руки звичайно менша за 2,5 м/с<sup>2</sup>.

## Заява про відповідність

Ми заявляємо під нашу виключну відповідальність, що описаний в «Технічні дані» продукт відповідає таким нормам або нормативним документам: EN 50144 у відповідності до положень директив 2004/108/EG, 98/37/EG (до 28.12.2009 р.), 2006/42/EG (після 29.12.2009 р.).

Технічні документи в:  
Robert Bosch GmbH, PT/ESC,  
D-70745 Leinfelden-Echterdingen

Dr. Egbert Schneider  
Senior Vice President  
Engineering

Dr. Eckerhard Strötgen  
Head of Product  
Certification

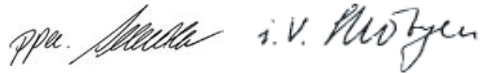

Robert Bosch GmbH, Power Tools Division  
D-70745 Leinfelden-Echterdingen  
03.04.2009

## Монтаж

### Заповнення магазина (див. мал. А)

- ▶ **Перед будь-якими маніпуляціями з електроприладом витягніть штепсель з розетки.**
- ▶ **Використовуйте лише оригінальне приладдя Bosch.** Прецизійно точні деталі скобозабивного пістолета, як, напр., магазин, штовхач, канал виштовхування, розраховані для закріпок, цвяхів та шпильок Bosch. Інші виробники використовують сталь іншої якості та інші розміри комплектуючих.
  - ❶ Натисніть збоку на рифлені поверхні движка магазина **3** та витягніть магазин **11**.
  - ❷ Вложіть штапель закріпок **10** або цвяхів **9**. Коли будете укладати штапель з цвяхами **9**, тримайте скобозабивний пістолет злегка нахиленим, щоб цвяхи щільно прилягали до бокової стінки.
  - ❸ Встроміть магазин **11**, щоб движок магазина зайшов у зачеплення **3**.

## Робота

### Початок роботи

- ▶ **Зважайте на напругу в мережі! Напруга джерела струму повинна відповідати значенню, що зазначене на таблиці з характеристиками електроприладу. Електроприлад, що розрахований на напругу 230 В, може працювати також і при 220 В.**

### Вмикання/вимикання

Приставте носик скобозабивного пістолета **7 спочатку** міцно до оброблювального матеріалу, щоб він вдавився на декілька міліметрів. Натисніть **потім** коротко пускову кнопку **1** та знову відпустіть її.

Під'єднаний до рухомого носика скобозабивного пістолета **7** блокуатор спрацювання запобігає ненавмисному пострілу при помилково натиснутій пусковій кнопці **1**.

Для швидкої роботи Ви можете тримати пускову кнопку **1** натиснутою. Притисніть носик скобозабивного пістолета **7** міцно до оброблювального матеріалу, щоб відбувся постріл. Приставте скобозабивний пістолет у наступному місці та знов притисніть носик скобозабивного пістолета **7** міцно до оброблювального матеріалу.

### Регулювання сили удару

За допомогою коліщатка для регулювання сили удару **2** можна плавно регулювати необхідну силу удару.

Необхідна сила удару залежить від довжини закріпок або цвяхів та твердості матеріалу. Оптимальну настройку сили удару краще за все встановлювати практичним способом.

Дані, що містяться в нижчеподаній таблиці, – лише рекомендація.

Якщо Ви заганяєте по дві закріпки (функція Duotac), коліщатко для регулювання сили удару **2** треба встановити прибл. на одну ступінь вище.

Матеріал			Положення коліщатка 2	
	мм	мм		
Тверда деревина (бук)	6	–	3	4
	8	–	3–4	4
	10	–	4	5
	12	–	4	5
	14	–	4–5	5–6
	–	14	6	–
М'яка деревина (сосна)	6	–	1	2
	8	–	2	2–3
	10	–	2–3	3
	12	–	3	3–4
	14	–	3	4
	–	14	3	–
Деревостружк ові плити	6	–	2–3	4
	8	–	3–4	4
	10	–	3–4	4
	12	–	4	5
	14	–	4	5–6
	–	14	4	–
Столярна плита	6	–	2	4
	8	–	3	4
	10	–	3	4–5
	12	–	3–4	5
	14	–	3–4	5
	–	14	4	–

### Автоматика Duotac

Завдяки автоматичній Duotac можна за необхідністю заганяти одночасно по дві закріпки. Закріпленням двома закріпками можна запобігти розриванню, напр., тонких матеріалів та плівок. З цвяхами функція Duotac неможлива.

Потягніть перемикач автоматичної Duotac **8** угору, щоб одночасно заганяти по дві закріпки. Потягніть перемикач автоматичної Duotac **8** вниз, щоб заганяти по одній закріпці або по одному цвяху.

## Вказівки щодо роботи

- ▶ Цей електроприлад не може працювати з закріпками 19 мм. Тому не застосовуйте цей електроприлад для закріплення стельових обшивок кітjami для профільних дерев'яних рейок та для швів.

Уникайте холостих прострілів, щоб зменшити спрацювання бойка.

Електроприлад розрахований на короткочасну роботу, і при безперервній експлуатації він нагрівається. В міру нагрівання його потужність зменшується. Тому давайте електроприладу охолонути максимум через 15 хвилин безперервної експлуатації.

### Рейка (див. мал. В)

Рейка **13** дозволяє зшивати матеріали завтовшки до 8 мм, як, напр., блокноти для нотування, документацію для семінарів, тонкий прес-картон або тканини.

В залежності від способу встановлення рейки **13** кінці закріпок загинаються всередину або вгору.

Дані, що містяться в нижчеподаній таблиці, – лише рекомендація. При зшиванні парами закріпок (Duotac) необхідну настройку можна визначити практичним способом. Закріпки повинні бути на 3–4 мм довшими за товщину матеріалу.

Довжина закріпок (мм)	6	8	10	12
Товщина матеріалу (мм)	3	4	6	8
Положення коліщатка <b>2</b>				
– Зшивання паперу	3	3–4	5	6
– Зшивання тканин	1	2	2–3	3

### Опорна ніжка (див. мал. В)

Опорна ніжка **12** дозволяє приставляти електроприлад точно перпендикулярно.

### Дистанційна опора (див. мал. С)

Дистанційна опора **14** дозволяє заганяти закріпки або цвяхи на рівній відстані від краю матеріалу. Завдяки різним способам встановлення можливі чотири ступені відстані.

## Технічне обслуговування і сервіс

### Технічне обслуговування і очищення

- ▶ Перед будь-якими маніпуляціями з електроприладом витягніть штепсель з розетки.
- ▶ Щоб електроприлад працював якісно і надійно, тримайте прилад і вентиляційні отвори в чистоті.

Якщо незважаючи на ретельну технологію виготовлення і перевірки прилад все-таки вийде з ладу, його ремонт дозволяється виконувати лише в авторизованій сервісній майстерні для електроприладів Bosch.

При всіх запитаннях і при замовленні запчастин, будь ласка, обов'язково зазначайте 10-значний товарний номер, що знаходиться на заводській таблиці електроприладу.

### Сервісна майстерня і обслуговування клієнтів

В сервісній майстерні Ви отримаєте відповідь на Ваші запитання стосовно ремонту і технічного обслуговування Вашого продукту. Малюнки в деталях і інформацію щодо запчастин можна знайти за адресою:

**www.bosch-pt.com**

Консультанти Bosch з радістю допоможуть Вам при запитаннях стосовно купівлі, застосування і налагодження продуктів і приладдя до них.

### Україна

Бош Сервіс Центр Електроінструментів

вул. Крайня, 1, 02660, Київ-60

Тел.: +38 (044) 5 12 03 75

Тел.: +38 (044) 5 12 04 46

Тел.: +38 (044) 5 12 05 91

Факс: +38 (044) 5 12 04 46

E-Mail: service@bosch.com.ua

Адреса Регіональних гарантійних сервісних майстерень зазначена в Національному гарантійному талоні.

## Утилізація

Електроприлади, приладдя і упаковку треба здавати на екологічно чисту повторну переробку.

### Лише для країн ЄС:



Не викидайте електроприлади в побутове сміття!

Відповідно до європейської директиви 2002/96/ЄС про відпрацьовані електро- і електронні прилади і її перетворення в

національному законодавстві електроприлади, що вийшли з вживання, повинні здаватися окремо і утилізуватися екологічно чистим способом.

### Можливі зміни.

# Instrucțiuni privind siguranța și protecția muncii

## Indicații generale de avertizare pentru scule electrice

**⚠️ AVERTISMENT** Citiți toate indicațiile de avertizare și instrucțiunile.

Nerespectarea indicațiilor de avertizare și a instrucțiunilor poate provoca electrocutare, incendii și/sau răniri grave.

**Păstrați toate indicațiile de avertizare și instrucțiunile în vederea utilizărilor viitoare.**

Termenul de „sculă electrică“ folosit în indicațiile de avertizare se referă la sculele electrice alimentate de la rețea (cu cablu de alimentare) și la sculele electrice cu acumulator (fără cablu de alimentare).

### 1) Siguranța la locul de muncă

- a) **Mențineți-vă sectorul de lucru curat și bine iluminat.** Dezordinea sau sectoarele de lucru neluminate pot duce la accidente.
- b) **Nu lucrați cu scula electrică în mediu cu pericol de explozie, în care există lichide, gaze sau pulberi inflamabile.** Sculele electrice generează scânteii care pot aprinde praful sau vaporii.
- c) **Nu permiteți accesul copiilor și al altor persoane în timpul utilizării sculei electrice.** Dacă vă este distrasă atenția puteți pierde controlul asupra mașinii.

### 2) Siguranță electrică

- a) **Ștecherul sculei electrice trebuie să fie potrivit prizei electrice. Nu este în nici un caz permisă modificarea ștecherului. Nu folosiți fișe adaptoare la sculele electrice legate la pământ de protecție.** Ștecherele nemodificate și prizele corespunzătoare diminuează riscul de electrocutare.
- b) **Evitați contactul corporal cu suprafețe legate la pământ ca țevi, instalații de încălzire, sobe și frigider.** Există un risc crescut de electrocutare atunci când corpul vă este legat la pământ.

- c) **Feriți mașina de ploaie sau umezeală.** Pătrunderea apei într-o sculă electrică mărește riscul de electrocutare.
- d) **Nu schimbați destinația cablului folosindu-l pentru transportarea sau suspendarea sculei electrice ori pentru a trage ștecherul afară din priză. Feriți cablul de căldură, ulei, muchii ascuțite sau componente aflate în mișcare.** Cablurile deteriorate sau încurcate măresc riscul de electrocutare.
- e) **Atunci când lucrați cu o sculă electrică în aer liber, folosiți numai cabluri prelungitoare adecvate și pentru mediul exterior.** Folosirea unui cablu prelungitor adecvat pentru mediul exterior diminuează riscul de electrocutare.
- f) **Atunci când nu poate fi evitată utilizarea sculei electrice în mediu umed, folosiți un întrerupător automat de protecție împotriva tensiunilor periculoase.** Întrebuițarea unui întrerupător automat de protecție împotriva tensiunilor periculoase reduce riscul de electrocutare.

### 3) Siguranța persoanelor

- a) **Fiți atenți, aveți grijă de ceea ce faceți și procedați rațional atunci când lucrați cu o sculă electrică. Nu folosiți scula electrică atunci când sunteți oboșiți sau vă aflați sub influența drogurilor, a alcoolului sau a medicamentelor.** Un moment de neatenție în timpul utilizării mașinii poate duce la răniri grave.
- b) **Purtați echipament personal de protecție și întotdeauna ochelari de protecție.** Purtarea echipamentului personal de protecție, ca masca pentru praf, încălțăminte de siguranță antiderapantă, casca de protecție sau protecția auditivă, în funcție de tipul și utilizarea sculei electrice, diminuează riscul rănilor.
- c) **Evitați o punere în funcțiune involuntară. Înainte de a introduce ștecherul în priză și/sau de a introduce acumulatorul în scula electrică, de a o ridica sau de a o transporta, asigurați-vă că aceasta este**

**oprită.** Dacă atunci când transportați scula electrică țineți degetul pe întrerupător sau dacă porniți scula electrică înainte de a o recorda la rețeaua de curent, puteți provoca accidente.

**d) Înainte de pornirea sculei electrice îndepărtați dispozitivele de reglare sau cheile fixe din aceasta.** Un dispozitiv sau o cheie lăsată într-o componentă de mașină care se rotește poate duce la răniri.

**e) Evitați o ținută corporală nefirească. Adoptați o poziție stabilă și mențineți-vă întotdeauna echilibrul.** Astfel veți putea controla mai bine mașina în situații neașteptate.

**f) Purtați îmbrăcăminte adecvată. Nu purtați îmbrăcăminte largă sau podoabe. Feriți părul, îmbrăcăminte și mănușile de piesele aflate în mișcare.** Îmbrăcăminte largă, părul lung sau podoabele pot fi prinse în piesele aflate în mișcare.

**g) Dacă pot fi montate echipamente de aspirare și colectare a prafului, asigurați-vă că acestea sunt racordate și folosite în mod corect.** Folosirea unei instalații de aspirare a prafului poate duce la reducerea poluării cu praf.

#### 4) Utilizarea și manevrarea atentă a sculelor electrice

**a) Nu suprasolicitați mașina. Folosiți pentru executarea lucrării dv. scula electrică destinată aceluși scop.** Cu scula electrică potrivită lucrați mai bine și mai sigur în domeniul de putere indicat.

**b) Nu folosiți scula electrică dacă aceasta are întrerupător defect.** O sculă electrică, care nu mai poate fi pornită sau oprită, este periculoasă și trebuie reparată.

**c) Scoateți ștecherul afară din priză și/sau îndepărtați acumulatorul, înainte de a executa reglaje, a schimba accesoriul sau de a pune mașina la o parte.** Această măsură de prevedere împiedică pornirea involuntară a sculei electrice.

**d) Păstrați sculele electrice nefolosite la loc inaccesibil copiilor. Nu lăsați să lucreze cu mașina persoane care nu sunt familiarizate cu aceasta sau care nu au citit aceste instrucțiuni.** Sculele electrice devin periculoase atunci când sunt folosite de persoane lipsite de experiență.

**e) Întrețineți-vă scula electrică cu grijă. Controlați dacă componentele mobile ale sculei electrice funcționează impecabil și dacă nu se blochează, sau dacă există piese rupte sau deteriorate astfel încât să afecteze funcționarea sculei electrice. Înainte de utilizare dați la reparație piesele deteriorate.** Cauza multor accidente a fost întreținerea necorespunzătoare a sculelor electrice.

**f) Mențineți bine ascuțite și curate dispozitivele de tăiere.** Dispozitivele de tăiere întreținute cu grijă, cu tășuri ascuțite se înțepenesc în mai mică măsură și pot fi conduse mai ușor.

**g) Folosiți scula electrică, accesoriile, dispozitivele de lucru etc. conform prezențelor instrucțiuni. Țineți cont de condițiile de lucru și de activitatea care trebuie desfășurată.** Folosirea sculelor electrice în alt scop decât pentru utilizările prevăzute, poate duce la situații periculoase.

#### 5) Service

**a) Încredințați scula electrică pentru reparare numai personalului de specialitate, calificat în acest scop, repararea făcându-se numai cu piese de schimb originale.** Astfel veți fi siguri că este menținută siguranța mașinii.

## Instrucțiuni privind siguranța și protecția muncii pentru capsatoare

- ▶ **Plecați întotdeauna de la premisa că scula electrică conține capse.** Manevrarea neatență a capsatorului poate duce la împușcarea neașteptată a capselor și vă poate răni.
- ▶ **Nu îndreptați scula electrică asupra propriei persoane și nici asupra altor persoane din apropiere.** Printr-o declanșare neașteptată a percuției poate fi împușcată o capsă, ceea ce poate duce la răniri.
- ▶ **Nu acționați scula electrică înainte de a fi așezat-o și fixat-o bine pe piesa de lucru.** Dacă scula electrică nu are contact cu piesa de lucru, capsele pot ricoșa din locul de fixare.
- ▶ **Deconectați alimentarea sculei electrice de la rețea sau de la acumulator în cazul în care capsele s-au blocat în scula electrică.** În cazul în care capsatorul este conectat, el poate fi acționat accidental în timpul îndepărtării unei capse blocate.
- ▶ **Fiți precauți atunci când îndepărtați capsele blocate.** Sistemul poate fi armat iar capsele vor fi împușcate în forță în timp ce dumneavoastră încercați să înlăturați blocajul.
- ▶ **Nu folosiți acest capsator pentru fixarea conductorilor electrice.** El nu este adecvat pentru instalarea de conductori electrice, putând deteriora izolația cablurilor electrice și ducând astfel la electrocutare și incendii.
- ▶ **Asigurați piesa de lucru.** O piesă de lucru fixată cu dispozitive de prindere sau într-o menghină este ținută mai sigur decât cu mâna dumneavoastră.
- ▶ **Nu folosiți scula electrică dacă are cablul deteriorat. Nu atingeți cablul deteriorat și trageți ștecherul de alimentare afară din priză dacă cablul se deteriorează în timpul lucrului.** Cablurile deteriorate măresc riscul de electrocutare.

## Descrierea funcționării



**Citiți toate indicațiile de avertizare și instrucțiunile.** Nerespectarea indicațiilor de avertizare și a instrucțiunilor poate provoca electrocutare, incendii și/sau răniri grave.

## Utilizare conform destinației

Mașina este destinată capsării cartonului, materialului de izolație, materialelor textile, foliilor, pielii și materialelor asemănătoare pe suport din lemn sau dintr-un material asemănător lemnului. Mașina nu este adecvată pentru fixarea lambriurilor de perete sau a tavanelor false.

## Elemente componente

Numerotarea elementelor componente se referă la schița sculei electrice de pe pagina grafică.

- 1 Buton de declanșare
- 2 Rozetă de reglare pentru preselecția energiei de percuție
- 3 Ghidaj magazine
- 4 Orificiu de fixare pentru picior de sprijin
- 5 Orificiu de fixare pentru distanțier
- 6 Orificiu de fixare pentru șină de capsare
- 7 Ciocul capsatorului
- 8 Comutator pentru funcție automată duotac
- 9 Bandă de cuie\*
- 10 Bandă de capse\*
- 11 Magazine
- 12 Picior de sprijin\*
- 13 Șină de capsare\*
- 14 Distanțier\*

\*Accesoriiile ilustrate sau descrise nu sunt cuprinse în setul de livrare standard. Puteți găsi accesoriiile complete în programul nostru de accesorii.

## Date tehnice

Capsator		PTK 14 E
Număr de identificare		0 603 265 2..
Număr percuții	min <sup>-1</sup>	30
Funcționare de scurtă durată	min	15
Lățime capse	mm	11,4
Lungime capse	mm	6–14
Cuie	mm	14
Capacitate maximă magazie		100
Greutate conform EPTA-Procedure 01/2003	kg	1,1
Clasa de protecție		<input type="checkbox"/> /II

Datele sunt valabile pentru tensiuni nominale [U] de 230/240 V. În caz de tensiuni mai joase și la execuțiile specifice anumitor țări, aceste date pot varia.

Vă rugăm să rețineți numărul de identificare de pe plăcuța indicatoare a tipului sculei dumneavoastră electrice. Denumirile comerciale ale sculelor electrice pot varia.

## Informație privind zgomotul/vibrațiile

Valorile măsurate au fost determinate conform EN 50144.

Nivelul presiunii sonore evaluat A al sculei electrice este în mod normal: nivel presiune sonoră 83 dB(A); nivel putere sonoră 94 dB(A). Incertitudine K=3 dB.

### Purtați aparat de protecție auditivă!

Vibrația mână-braț este în mod normal inferioară valorii de 2,5 m/s<sup>2</sup>.

## Declarație de conformitate

Declarăm pe proprie răspundere că produsul descris la paragraful „Date tehnice” este în conformitate cu următoarele standarde și documente normative: EN 50144 conform prevederilor Directivelor 2004/108/CE, 98/37/CE (până la 28.12.2009), 2006/42/CE (începând cu 29.12.2009).

Documentație tehnică la:  
Robert Bosch GmbH, PT/ESC,  
D-70745 Leinfelden-Echterdingen

Dr. Egbert Schneider Senior Vice President Engineering	Dr. Eckerhard Strötgen Head of Product Certification
--	--

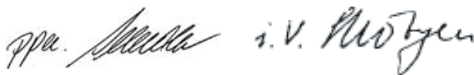

Robert Bosch GmbH, Power Tools Division  
D-70745 Leinfelden-Echterdingen  
03.04.2009

## Montare

### Alimentarea magaziei (vezi figura A)

- ▶ **Înainte oricărui intervenții asupra sculei electrice scoateți cablul de alimentare afară din priză.**
- ▶ **Folosiți numai accesoriile originale Bosch.** Componentele de precizie ale capsatorului precum magazia, percutorul și canalul de tragere sunt adaptate la capsele, cuiele și știfturile de la Bosch. Alți producători folosesc alte calități și dimensiuni de oțel.
- ❶ Apăsați lateral zonele striate ale ghidajului magaziei **3** și extrageți magazia **11**.
- ❷ Introduceți banda de capse **10** respectiv banda de cuie **9**. La introducerea benzii de cuie **9** înclinați puțin capsatorul, astfel încât cuiele să se sprijine pe peretele lateral.
- ❸ Împingeți magazia **11** înăuntru, până când zăvorul de pe ghidajul magaziei **3** se închidează.

## Funcționare

### Punere în funcțiune

- **Atenție la tensiunea rețelei de alimentare!** Tensiunea sursei de curent trebuie să coincidă cu datele de pe plăcuța indicatoare a tipului sculei electrice. Sculele electrice inscripționate cu 230 V pot funcționa și racordate la 220 V.

### Pornire/oprire

Mai întâi așezați și presăți ciocul capsatorului 7 pe piesa de lucru până când aceasta se turtește cu câțiva milimetri. În continuare **apăsăți** scurt butonul de declanșare 1 și eliberați-l din nou.

Dispozitivul de blocare a declanșării cuplat la ciocul mobil al capsatorului 7 împiedică împușcarea involuntară în cazul apăsării accidentale a butonului de declanșare 1.

Pentru a lucra repede puteți ține apăsat butonul de declanșare 1. Apăsăți ciocul capsatorului 7 fixându-l strâns pe piesa de lucru până când se declanșează tragerea. Așezați capsatorul în punctul de prindere următor și apăsați din nou ciocul capsatorului 7 fixându-l strâns pe piesa de lucru.





### Preselecția energiei de percuție

Cu rozeta de reglare pentru preselecția energiei de percuție 2 puteți preselecți în trepte energia de percuție necesară.

Energia de percuție necesară depinde de lungimea capselor resp. a cuielor precum și de rezistența materialului. Reglajul optim al energiei de percuție se determină cel mai bine prin probe practice.

Cifrele din tabelul următor sunt valori recomandate.

În cazul folosirii a 2 capse (funcție duotac), la rozeta de reglare pentru preselecția energiei de percuție 2 trebuie selectată o energie de percuție cu o treaptă mai mare.

Material suport	mm		Pozitie de reglare 2	
				
Lemn de esență tare (fag)	6	–	3	4
	8	–	3–4	4
	10	–	4	5
	12	–	4	5
	14	–	4–5	5–6
	–	14	6	–
Lemn de esență moale (pin)	6	–	1	2
	8	–	2	2–3
	10	–	2–3	3
	12	–	3	3–4
	14	–	3	4
	–	14	3	–
PAL	6	–	2–3	4
	8	–	3–4	4
	10	–	3–4	4
	12	–	4	5
	14	–	4	5–6
	–	14	4	–
Placă de tâmplărie	6	–	2	4
	8	–	3	4
	10	–	3	4–5
	12	–	3–4	5
	14	–	3–4	5
	–	14	4	–

### Funcția automată duotac

Funcția automată duotac permite aplicarea simultană a 2 capse. Aplicarea simultană a 2 capse împiedică o eventuală smulgere, de exemplu, la materialele fine sau la folii. În cazul împușcării cuielor funcția duotac nu este posibilă.

Împingeți în sus comutatorul pentru funcția automată duotac 8, în scopul de a împușca 2 capse simultan. Împingeți în jos comutatorul din poziția destinată funcției automate duotac 8, în scopul de a împușca o capsă sau un cui.

## Instrucțiuni de lucru

- ▶ **Cu această sculă electrică nu pot fi împușcate capse de 19 mm. De aceea, nu folosiți scula electrică la fixarea tavanelor false cu gheare de lemn profilat sau gheare pentru rosturi.**

Evitați tragerile în gol, pentru a limita uzura poansonului percutor.

Scula electrică este concepută pentru o utilizare de scurtă durată și se încălzește atunci când este folosită în regim de utilizare continuă. Cu cât se încălzește mai mult, performanțele sale scad. De aceea, după maximum 15 minute de utilizare continuă, lăsați scula electrică să se răcească.

### Șină de capsare (vezi figura B)

Cu șina de capsare **13** pot fi capsate documentații având o grosime de până la 8 mm, ca de exemplu blocnotesuri, documentații pentru seminare, carton presat subțire sau material textil.

În funcție de poziția de montaj a șinei de capsare **13** vârfulurile capselor vor fi îndoite spre interior sau spre exterior.

Datele cuprinse în tabelele următoare sunt valori recomandate. Stabiliți printr-o probă practică reglajele pentru împușcarea simultană a două capse (duotac). Capselle folosite trebuie să fie cu 3–4 mm mai lungi decât grosimea materialului.

Lungime capse (mm)	6	8	10	12
Grosimea materialului (mm)	3	4	6	8
Poziție de reglare <b>2</b>				
– Capsarea hârtiei	3	3–4	5	6
– Capsarea materialului textil	1	2	2–3	3

### Picior de sprijin (vezi figura B)

Piciorul de sprijin **12** permite poziționarea perfect perpendiculară a sculei electrice.

### Distanțier (vezi figura C)

Distanțierul **14** permite aplicarea de capse respectiv cuie la o distanță constantă față de marginile piesei de lucru. Ca urmare a posibilităților de montare variabile, există multe poziții de fixare a acestei distanțe.

## Întreținere și service

### Întreținere și curățare

- ▶ **Înainte oricăror intervenții asupra sculei electrice scoateți cablul de alimentare afară din priză.**
- ▶ **Pentru a lucra bine și sigur păstrați curate scula electrică și fantele de aerisire.**

Dacă în ciuda procedeelelor de fabricație și control riguroase mașina are totuși o pană, repararea acesteia se va face numai la un atelier de asistență service autorizat pentru scule electrice Bosch.

În caz de reclamații și comenzi de piese de schimb vă rugăm să indicați neapărat numărul de identificare compus din 10 cifre, conform plăcuței indicatoare a tipului sculei electrice.

### Serviciu de asistență tehnică post-vânzări și consultanță clienți

Serviciul nostru de asistență tehnică post-vânzări răspunde întrebărilor dumneavoastră privind întreținerea și repararea produsului dumneavoastră cât și privitor la piesele de schimb. Desene descompuse ale ansamblelor cât și informații privind piesele de schimb găsiți și la: **www.bosch-pt.com**

Echipa de consultanță clienți Bosch răspunde cu plăcere la întrebările privind cumpărarea, utilizarea și reglarea produselor și accesoriilor lor.

## România

Robert Bosch SRL  
Bosch Service Center  
Str. Horia Măcelariu Nr. 30–34,  
013937 București  
Tel. Service scule electrice: +40 (021) 4 05 75 40  
Fax: +40 (021) 4 05 75 66  
E-Mail: infoBSC@ro.bosch.com  
Tel. Consultanță tehnică: +40 (021) 4 05 75 39  
Fax: +40 (021) 4 05 75 66  
E-Mail: infoBSC@ro.bosch.com  
www.bosch-romania.ro

---

## Eliminare

Sculele electrice, accesoriile și ambalajele trebuie direcționate către o stație de revalorificare ecologică.

### Numai pentru țările UE:



Nu aruncați sculele electrice în gunoiul menajer!  
Conform Directivei Europene 2002/96/CE privind mașinile și aparatele electrice și electronice uzate și transpunerea acesteia în

legislația națională, sculele electrice scoase din uz trebuie colectate separat și direcționate către o stație de revalorificare ecologică.

### Sub rezerva modificărilor.

## Указания за безопасна работа

### Общи указания за безопасна работа

**⚠ ВНИМАНИЕ** Прочетете внимателно всички указания. Неспазването на приведените по-долу указания може да доведе до токов удар, пожар и/или тежки травми.

**Съхранявайте тези указания на сигурно място.**

Използваният по-долу термин «електроинструмент» се отнася до захранвани от електрическата мрежа електроинструменти (със захранващ кабел) и до захранвани от акумулаторна батерия електроинструменти (без захранващ кабел).

#### 1) Безопасност на работното място

- а) **Поддържайте работното си място чисто и добре осветено.** Безпорядъкът и недостатъчното осветление могат да спомогнат за възникването на трудова злополука.
- б) **Не работете с електроинструмента в среда с повишена опасност от възникване на експлозия, в близост до леснозапалими течности, газове или прахообразни материали.** По време на работа в електроинструментите се отделят искри, които могат да възпламенят прахообразни материали или пари.
- в) **Дръжте деца и странични лица на безопасно разстояние, докато работите с електроинструмента.** Ако вниманието Ви бъде отклонено, може да загубите контрола над електроинструмента.

#### 2) Безопасност при работа с електрически ток

- а) **Щепселът на електроинструмента трябва да е подходящ за ползвания контакт. В никакъв случай не се допуска изменение на конструкцията на щепсела. Когато работите със занулен електроуреди, не използвайте адаптери за щепсела.** Ползването на оригинални щепсели и контакти намалява риска от възникване на токов удар.

б) **Избягвайте допира на тялото Ви до заземени тела, напр. тръби, отоплителни уреди, пещи и хладилници.** Когато тялото Ви е заземено, рискът от възникване на токов удар е по-голям.

в) **Предпазвайте електроинструмента си от дъжд и влага.** Проникването на вода в електроинструмента повишава опасността от токов удар.

г) **Не използвайте захранващия кабел за цели, за които той не е предвиден, напр. за да носите електроинструмента за кабела или да извадите щепсела от контакта. Предпазвайте кабела от нагряване, омасляване, допир до остри ръбове или до подвижни звена на машини.** Повредени или усукани кабели увеличават риска от възникване на токов удар.

д) **Когато работите с електроинструмент навън, използвайте само удължителни кабели, подходящи за работа на открито.** Използването на удължител, предназначен за работа на открито, намалява риска от възникване на токов удар.

е) **Ако се налага използването на електроинструмента във влажна среда, използвайте предпазен прекъсвач за утечни токове.** Използването на предпазен прекъсвач за утечни токове намалява опасността от възникване на токов удар.

#### 3) Безопасен начин на работа

а) **Бъдете концентрирани, следете внимателно действията си и постъпвайте предпазливо и разумно. Не използвайте електроинструмента, когато сте уморени или под влиянието на наркотични вещества, алкохол или упойващи лекарства.** Един миг разсеяност при работа с електроинструмент може да има за последствие изключително тежки наранявания.

**б) Работете с предпазващо работно облекло и винаги с предпазни очила.**

Носенето на подходящи за ползвания електроинструмент и извършваната дейност лични предпазни средства, като дихателна маска, здрави плътнотатворени обувки със стабилен грайфер, защитна каска или шумозаглушители (антифони), намалява риска от възникване на трудова злополука.

**в) Избягвайте опасността от включване на електроинструмента по невнимание. Преди да включите щепсела в захранващата мрежа или да поставите акумулаторната батерия, се уверявайте, че пусковият прекъсвач е в положение «изключено».**

Ако, когато носите електроинструмента, държите пръста си върху пусковия прекъсвач, или ако подавате захранващо напрежение на електроинструмента, когато е включен, съществува опасност от възникване на трудова злополука.

**г) Преди да включите електроинструмента, се уверявайте, че сте отстранили от него всички помощни инструменти и гаечни ключове.** Помощен инструмент, забравен на въртящо се звено, може да причини травми.

**д) Избягвайте неестествените положения на тялото. Работете в стабилно положение на тялото и във всеки момент поддържайте равновесие.** Така ще можете да контролирате електроинструмента по-добре и по-безопасно, ако възникне неочаквана ситуация.

**е) Работете с подходящо облекло. Не работете с широки дрехи или украшения. Дръжте косата си, дрехите и ръкавици на безопасно разстояние от въртящи се звена на електроинструментите.** Широките дрехи, украшенията, дългите коси могат да бъдат захванати и увлечени от въртящи се звена.

**ж) Ако е възможно използването на външна аспирационна система, се уверявайте, че тя е включена и функционира изправно.** Използването на аспирационна система намалява рисковете, дължащи се на отделящата се при работа прах.

**4) Грижливо отношение към електроинструментите**

**а) Не претоварвайте електроинструмента. Използвайте електроинструментите само съобразно тяхното предназначение.** Ще работите по-добре и по-безопасно, когато използвате подходящия електроинструмент в зададения от производителя диапазон на натоварване.

**б) Не използвайте електроинструмент, чиито пусков прекъсвач е повреден.** Електроинструмент, който не може да бъде изключван и включван по предвидения от производителя начин, е опасен и трябва да бъде ремонтиран.

**в) Преди да промените настройките на електроинструмента, да замените работни инструменти и допълнителни приспособления, както и когато продължително време няма да използвате електроинструмента, изключвайте щепсела от захранващата мрежа и/или изваждайте акумулаторната батерия.** Тази мярка премахва опасността от задействане на електроинструмента по невнимание.

**г) Съхранявайте електроинструментите на места, където не могат да бъдат достигнати от деца. Не допускайте те да бъдат използвани от лица, които не са запознати с начина на работа с тях и не са прочели тези инструкции.** Когато са в ръцете на неопитни потребители, електроинструментите могат да бъдат изключително опасни.

**д) Поддържайте електроинструментите си грижливо. Проверявайте дали подвижните звена функционират безукорно, дали не заклинват, дали има счупени или повредени детайли, които нарушават или изменят функциите на елек-**

троинструмента. Преди да използвате електроинструмента, се погрижете повредените детайли да бъдат ремонтирани. Много от трудовите злополуки се дължат на недобре поддържани електроинструменти и уреди.

е) **Поддържайте режещите инструменти винаги добре заточени и чисти.** Добре поддържаните режещи инструменти с остри ръбове оказват по-малко съпротивление и се водят по-леко.

ж) **Използвайте електроинструментите, допълнителните приспособления, работните инструменти и т.н., съобразно инструкциите на производителя.** При това се съобразявайте и с конкретните работни условия и операции, които трябва да изпълните. Използването на електроинструменти за различни от предвидените от производителя приложения повишава опасността от възникване на трудови злополуки.

## 5) Поддържане

а) **Допускайте ремонтът на електроинструментите Ви да се извършва само от квалифицирани специалисти и само с използването на оригинални резервни части.** По този начин се гарантира съхраняване на безопасността на електроинструмента.

## Указания за безопасна работа за машини за забиване

- ▶ **Винаги предполагайте, че в машината има заредени скоби.** Невнимателното боравене с машината за забиване може да доведе до неволно изстрелване на скоби, които да Ви наранят.
- ▶ **Никога не насочвайте електроинструмента към себе си или към намиращи се наблизо лица.** При неволно задействане на спусъка се изстрелва скоба, която може да предизвика травми.

- ▶ **Не задействайте спусъка, преди да сте поставили електроинструмента върху обработвания детайл.** Ако електроинструментът не контактува с детайла, скобата може да отскочи от повърхността.
- ▶ **Ако в електроинструмента се заклини скоба, го изключвайте от захранващата мрежа, респ. изваждайте акумулаторната батерия.** Когато електроинструментът има захранващо напрежение, при отстраняване на заклинената скоба може по невнимание да бъде задействан.
- ▶ **При изваждане на заклинена скоба бъдете внимателни.** Възможно е скобата да е под напрежение и да бъде изстреляна с голяма сила, докато се опитвате да я освободите.
- ▶ **Не използвайте този инструмент за забиване за закрепване на електрически проводници.** Той не е подходящ за инсталиране на електрически проводници, може да повреди izolацията на кабелите и да причини токов удар и/или пожар.
- ▶ **Осигурявайте обработвания детайл.** Детайл, захванат с подходящи приспособления или скоби, е застопорен по-здраво и сигурно, отколкото, ако го държите с ръка.
- ▶ **Не използвайте електроинструмента, когато захранващият кабел е повреден. Ако по време на работа кабелът бъде повреден, не го допирайте; незабавно изключете щепсела от контакта.** Повредени захранващи кабели увеличават риска от токов удар.

## Функционално описание



**Прочетете внимателно всички указания.** Неспазването на приведените по-долу указания може да доведе до токов удар, пожар и/или тежки травми.

### Предназначение на електроинструмента

Електроинструментът е предназначен за захващане на картони, изолационни материали, плат, фолио, кожа и др. п. материали към основа от дърво или дървесни материали. Електроинструментът не е подходящ за закрепване на плоскости за стени или тавани.

### Изобразени елементи

Номерирането на елементите на електроинструмента се отнася до изображенията на страниците с фигурите.

- 1 Пусков прекъсвач
- 2 Потенциометър за избор на силата на удара
- 3 Тласкач на магазина
- 4 Канал за захващане на опората
- 5 Канал за захващане на дистанционна пластина
- 6 Канал за захващане на шина за подшиване
- 7 Нос на телбода
- 8 Превключвател за механизма Duotac
- 9 Стек пирони\*
- 10 Стек скоби\*
- 11 Магазин
- 12 Опорна пета\*
- 13 Шина за подшиване\*
- 14 Дистанционна пластина\*

\*Изобразените на фигурите и описаните допълнителни приспособления не са включени в стандартната окомплектовка на уреда. Изчерпателен списък на допълнителните приспособления можете да намерите съответно в каталога ни за допълнителни приспособления.

### Технически данни

Електрически телбод	РТК 14 Е	
Каталожен номер		0 603 265 2..
Честота на ударите	min <sup>-1</sup>	30
Продължителност на включване	min	15
Широчина на скобите	mm	11,4
Дължина на скобите	mm	6–14
Пирони	mm	14
Макс. капацитет на магазина		100
Маса съгласно EPTA-Procedure 01/2003	kg	1,1
Клас на защита		□/II

Приведените данни се отнасят за номинално напрежение на захранващата мрежа [U] 230/240 V. При по-ниски напрежения, както и при специфични изпълнения за някои страни те могат да се различават.

Моля, обърнете внимание на каталожния номер на Вашия електроинструмент, написан на табелката му. Търговските наименования на някои електроинструменти могат да бъдат променяни.

### Информация за излъчван шум и вибрации

Стойностите са определени съгласно EN 50144.

Равнището A на генерирания шум обикновено е: равнище на звуковото налягане 83 dB(A); мощност на звука 94 dB(A). Неопределеност K=3 dB.

#### Работете с шумозаглушители!

Предаваните на ръцете вибрации обикновено са по-слаби от 2,5 m/s<sup>2</sup>.

## Декларация за съответствие

С пълна отговорност ние декларираме, че описаният в «Технически данни» продукт съответства на следните стандарти или нормативни документи: EN 50144 съгласно изискванията на Директиви 2004/108/ЕО, 98/37/ЕГ (до 28.12.2009), 2006/42/ЕО (от 29.12.2009).

Подробни технически описания при:

Robert Bosch GmbH, PT/ESC,  
D-70745 Leinfelden-Echterdingen

Dr. Egbert Schneider Senior Vice President Engineering	Dr. Eckerhard Strötgen Head of Product Certification
--	--

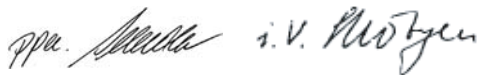

Robert Bosch GmbH, Power Tools Division  
D-70745 Leinfelden-Echterdingen  
03.04.2009

## Монтиране

### Зареждане на магазина (вижте фиг. А)

- ▶ **Преди извършване на каквито и да е дейности по електроинструмента изключвайте щепсела от захранващата мрежа.**
- ▶ **Използвайте само оригинални допълнителни приспособления и консумативи на Бош.** Прецизните механични елементи на електрическия телбод, напр. магазинът, тласкачът и цевта, са оптимизирани за ползване на скоби и пирони на Бош. Други производители използват при изработването им други марки стомани и размери.
- Натиснете странично награвените повърхности на плъзгача за магазина **3** и издърпайте магазина **11** навън.
- Поставете стек със скоби **10**, респ. стек с пирони **9**. При поставянето на стек с пирони **9** дръжте електрическия телбод леко странично, за да се допрат пироните до страничната стена.

- Вкарайте магазина **11**, докато усетите прещракването на захващания механизъм на тласкача на магазина **3**.

## Работа с електроинструмента

### Пускане в експлоатация

- ▶ **Внимавайте за напрежението на захранващата мрежа! Напрежението на захранващата мрежа трябва да съответства на данните, посочени на табелката на електроинструмента. Уреди, обозначени с 230 V, могат да бъдат захранвани и с напрежение 220 V.**

### Включване и изключване

**Първо** допрете носа на такера **7** здраво до повърхността на детайла, така че да потъне няколко милиметра. **След това** натиснете краткотрайно и отпуснете пусковия прекъсвач **1**.

Свързаната с подвижния нос на телбода **7** блокировка предотвратява изстрелването на скоби и пирони при задействане по невнимание на пусковия прекъсвач **1**.

За по-бърза работа можете да задържите спусъка **1** натиснат. Притиснете носа **7** на електрическия телбод здраво към детайла до задействането на изстрел. Поставете електрическия телбод на следващото място и притиснете носа **7** отново здраво към детайла.

### Избор на силата на изстрелване

С потенциометъра **2** можете да регулирате силата на изстрелване на степени.

Подходящата сила на изстрелване зависи от дължината на скобите, респ. пироните и якостта на материала. Оптималната за всеки конкретен случай скорост на изстрелване се определя най-добре чрез изпробване.

Стойностите в таблицата по-долу са препоръчителни.

При работа с две скоби (функция Duotac) потенциометърът за силата на изстрелване **2** трябва да бъде установен приibl. с една позиция по-високо.

Основа	↓ / ↑ mm		Позиция на потенциометъра 2	
	mm	mm		
Твърда дървесина (бук)	6	–	3	4
	8	–	3–4	4
	10	–	4	5
	12	–	4	5
	14	–	4–5	5–6
	–	14	6	–
Мека дървесина (бор)	6	–	1	2
	8	–	2	2–3
	10	–	2–3	3
	12	–	3	3–4
	14	–	3	4
	–	14	3	–
Шперплат	6	–	2–3	4
	8	–	3–4	4
	10	–	3–4	4
	12	–	4	5
	14	–	4	5–6
	–	14	4	–
Мебелна плоскост	6	–	2	4
	8	–	3	4
	10	–	3	4–5
	12	–	3–4	5
	14	–	3–4	5
	–	14	4	–

### Автоматичен механизъм Duotac

С помощта на механизма Duotac могат при необходимост да бъдат изстрелвани 2 скоби едновременно. Едновременното изстрелване на 2 скоби предотвратява разкъсване, напр. при фин текстил или фолии. При работа с пирони функцията Duotac не е възможна.

Придвигнете превключвателя за автоматичния механизъм Duotac **8** нагоре, за да работите едновременно с две скоби. Придвигнете превключвателя за автоматичния механизъм Duotac **8** надолу, за да работите с една скоба или един пирон.

### Указания за работа

- **Този електроинструмент не може да работи със скоби 19 mm. Затова не го използвайте за закрепване на ламперии с профилни ленти или със скрити скоби.**

За да избегнете преждевременното износване на тласкача, избягвайте да предизвиквате изстрели без поставени скоби или пирони.

Електроинструментът е предназначен за кратковременна работа и при голяма продължителност на включване се нагрява. С увеличаване на температурата намалява производителността му. Затова най-много след 15 минути непрекъснатата работа го оставяйте да се охлади.

### Шина за подшиване (вижте фиг. В)

С шината за подшиване **13** могат да бъдат подшивани листове с обща дебелина до 8 mm, напр. бележници, семинарни материали, тънкостенен пресован картон или плат.

В зависимост от позицията на шината за подшиване **13** връхчетата на скобите се подвиват навътре или навън.

Стойностите в таблицата по-долу са препоръчителни. Определете параметрите при работа с две скоби (Duotac) чрез изпробване на практика. Използваните скоби трябва да са с 3–4 mm по-дълги от дебелината на детайла.

Дължина на скобите (mm)	6	8	10	12
	Дебелина на детайла (mm)			
	3	4	6	8
Позиция на потенциометъра 2				
– Подшиване на хартия	3	3–4	5	6
– Захващане на плат	1	2	2–3	3

### Опорна пета (вижте фиг. В)

Опорната пета **12** позволява прецизното перпендикулярно ориентиране на електроинструмента.

### Дистанционна пластина (вижте фиг. С)

Дистанционната пластина **14** позволява изстрелването на скоби, респ. пирони на постоянно разстояние от ръба на детайла. Благодарение на различните позиции, в които може да се постави, се получават различни степени на разстоянието.

## Поддържане и сервис

### Поддържане и почистване

- ▶ **Преди извършване на каквито и да е дейности по електроинструмента изключвайте щепсела от захранващата мрежа.**
- ▶ **За да работите качествено и безопасно, поддържайте електроинструмента и вентилационните отвори чисти.**

Ако въпреки прецизното производство и внимателно изпитване възникне повреда, електроинструментът трябва да се занесе за ремонт в оторизиран сервис за електроинструменти на Бош.

Когато се обръщате с Въпроси към представителите, моля, непременно посочвайте 10-цифрения каталожен номер, означен на табелката на електроинструмента.

### Сервис и консултации

Сервизът ще отговори на въпросите Ви относно ремонти и поддръжка на закупения от Вас продукт, както и относно резервни части. Монтажни чертежи и информация за резервни части можете да намерите също и на

**[www.bosch-pt.com](http://www.bosch-pt.com)**

Екипът от консултанти на Бош ще Ви помогне с удоволствие при въпроси относно закупуване, приложение и възможности за настройване на различни продукти от производствената гама на Бош и допълнителни приспособления за тях.

### Роберт Бош ЕООД – България

Бош Сервиз Център  
Гаранционни и извънгаранционни ремонти  
ул. Сребърна № 3–9  
1907 София  
Тел.: +359 (02) 962 5302  
Тел.: +359 (02) 962 5427  
Тел.: +359 (02) 962 5295  
Факс: +359 (02) 62 46 49

### Бракуване

С оглед опазване на околната среда електроинструментът, допълнителните приспособления и опаковката трябва да бъдат подложени на подходяща преработка за повторното използване на съдържашите се в тях суровини.

#### Само за страни от ЕС:



Не изхвърляйте електроинструменти при битовите отпадъци! Съгласно Директивата на ЕС 2002/96/ЕО относно бракувани електрически и електронни устройства и утвърждаването ѝ като национален закон електроинструментите, които не могат да се използват повече, трябва да се събират отделно и да бъдат подлагани на подходяща преработка за оползотворяване на съдържашите се в тях вторични суровини.

**Правата за изменения запазени.**

## Uputstva o sigurnosti

### Opšta upozorenja za električne alate

**⚠ UPOZORENJE** Čitajte sva upozorenja i uputstva. Propusti kod

pridržavanja upozorenja i uputstava mogu imati za posledicu električni udar, požar i/ili teške povrede.

### Čuvajte sva upozorenja i uputstva za budućnost.

Pojam upotrebljen u upozorenjima „električni alat“ odnosi se na električne alate sa radom na mreži (sa mrežnim kablom) i na električne alate sa radom na akumulator (bez mrežnog kabla).

#### 1) Sigurnost na radnom mestu

**a) Držite Vaše radno područje čisto i dobro osvetljeno.** Nered ili neosvetljena radna područja mogu voditi nesrećama.

**b) Ne radite sa električnim alatom u okolini ugroženoj eksplozijom, u kojoj se nalaze zapaljive tečnosti, gasovi ili prašine.** Električni alati prave varnice koje mogu zapaliti prašinu ili isparenja.

**c) Držite podalje decu i druge osobe za vreme korišćenja električnog alata.** Prilikom rada možete izgubiti kontrolu nad aparatom.

#### 2) Električna sigurnost

**a) Priključni utikač električnog alata mora odgovarati utičnici. Utikač nesme nikako da se menja. Ne upotrebljavajte adaptere utikača zajedno sa električnim alatima zaštićenim uzemljenjem.** Ne promenjeni utikači i odgovarajuće utičnice smanjuju rizik električnog udara.

**b) Izbegavajte kontakt telom sa uzemljenim površinama kao cevi, grejanja, šporet i rashladni ormani.** Postoji povećani rizik od električnog udara ako je Vaše telo uzemljeno.

**c) Držite aparat što dalje od kiše ili vlage.** Prodor vode u električni alat povećava rizik od električnog udara.

**d) Ne nosite električni alat za kabl, ne vešajte ga ili ne izvlačite ga iz utičnice. Držite kabl dalje od vreline, ulja, oštrih ivica ili delova aparata koji se pokreću.** Oštećeni ili uvrnuti kablovi povećavaju rizik električnog udara.

**e) Ako sa električnim alatom radite u prirodi, upotrebljavajte samo produžne kablove koji su pogodni za spoljnu upotrebu.** Upotreba produžnog kabla uzemljenog za spoljnu upotrebu smanjuje rizik od električnog udara.

**f) Ako rad električnog alata ne može da se izbegne u vlažnoj okolini, koristite prekidač strujne zaštite pri kvaru.** Upotreba prekidača strujne zaštite pri kvaru smanjuje rizik od električnog udara.

#### 3) Sigurnost osoblja

**a) Budite pažljivi, pazite na to, šta radite i idite razumno na posao sa Vašim električnim alatom. Ne koristite električni alat ako ste umorni ili pod uticajem droge, alkohola ili lekova.** Momenat nepažnje kod upotrebe električnog alata može voditi ozbiljnim povredama.

**b) Nosite ličnu zaštitnu opremu i uvek zaštitne naočare.** Nošenje lične zaštitne opreme, kao maske za prašinu, sigurnosne cipele koje ne kližu, zaštitni šlem ili zaštitu za sluh, zavisno od vrste i upotrebe električnog alata, smanjuju rizik od povreda.

**c) Izbegavajte nenamerno puštanje u rad. Uverite se da je električni alat isključen, pre nego što ga priključite na struju i/ili na akumulator, uzmete ga ili nosite.** Ako prilikom nošenja električnog alata držite prst na prekidaču ili aparat uključen priključujete na struju, može ovo voditi nesrećama.

**d) Uklonite alate za podešavanje ili ključeve za zavrtnje, pre nego što uključite električni alat.** Neki alat ili ključ koji se nalazi u rotirajućem delu aparata, može voditi nesrećama.

- e) Izbegavajte nenormalno držanje tela. Pobrinite se uvek da stabilno stojite i održavajte u svako doba ravnotežu.** Na taj način možete bolje kontrolisati električni alat u neočekivanim situacijama.
- f) Nosite pogodnu odeću. Ne nosite široku odeću ili nakit. Držite kosu, odeću i rukavice dalje od pokretnih delova.** Opušteno odelo, dugu kosu ili nakit mogu zahvatiti rotirajući delovi.
- g) Ako mogu da se montiraju uredjaji za usisavanje i skupljanje prašine, uverite se da li su priključeni i upotrebljeni kako treba.** Upotreba usisavanja prašine može smanjiti opasnosti od prašine.
- 4) Brižljiva upotreba i ophodjenje sa električnim alatima**
- a) Ne preopterećujte aparat. Upotrebljavajte za Vaš posao električni alat odredjen za to.** Sa odgovarajućim električnim alatom radite bolje i sigurnije u navedenom području rada.
- b) Ne koristite nikakav električni alat čiji je prekidač u kvaru.** Električni alat koji se ne može više uključiti ili isključiti, je opasan i mora se popraviti.
- c) Izvucite utikač iz utičnice i/ili uklonite akumulator pre nego što preduzmete podešavanja na aparatu, promenu delova pribora ili ostavite aparat.** Ova mera opreza sprečava nenameran start električnog alata.
- d) Čuvajte nekorišćene električne alate izvan dometa dece. Ne dozvoljavajte korišćenje aparata osobama koje ne poznaju aparat ili nisu pročitale ova uputstva.** Električni alati su opasni, kada ih koriste neiskusne osobe.
- e) Održavajte brižljivo električni alat. Kontrolišite da li pokretni delovi aparata besprekorno funkcionišu i ne „lepe“, da li su delovi polomljeni ili su tako oštećeni da je oštećena funkcija električnog alata. Popravite ove oštećene delove pre upotrebe.** Mnoge nesreće imaju svoje uzroke u loše održavanim električnim alatima.
- f) Održavajte alate za sečenja oštre i čiste.** Brižljivo održavani alati za sečenja sa oštrim ivicama manje „slepljuju“ i lakše se vode.
- g) Upotrebljavajte električni alat, pribor, alate koji se umeću itd. prema ovim uputstvima. Obratite pažnju pritom na uslove rada i posao koji morate obaviti.** Upotreba električnih alata za druge namene koje nisu predviđene, može voditi opasnim situacijama.
- 5) Servisi**
- a) Neka Vam Vaš električni alat popravljaju samo kvalifikovano osoblje i samo sa originalnim rezervnim delovima.** Tako se obezbeđuje, da ostane sačuvana sigurnost aparata.

---

### Sigurnosna uputstva za uredjaje za ukucavanje

- ▶ **Podjite uvek od toga, da električni alat sadrži spjalice.** Bezbrizno rukovanje uredjajem za ukucavanje može se uticati na neočekivano ispaljivanje spjalica i Vas povrediti.
- ▶ **Ne gadjajte sa električnim alatom na sebe samog ili druge osobe u blizini.** Neočekivanim oslobadjanjem se izbacuje spjalica, što može uticati na povrede.
- ▶ **Ne aktivirajte električni alat, pre nego što stavite na radni komad.** Ako električni alat nema nikakav kontakt sa radnim komadom, može se spjalica odbiti od mesta za pričvršćivanje.
- ▶ **Odojve električni alat od drveta ili akumulatora, ako je spjalica zaglavljena u električnom alatu.** Ako je uredjaj za ukucavanje priključen, može se greškom aktivirati pri uklanjanju jedne zaglavljene spjalice.
- ▶ **Budite oprezni pri uklanjanju zaglavljene spjalice.** Sistem može biti zategnut i spjalica se može snažno izbaciti, dok pokušavate ukloniti zaglavljivanje.

- ▶ **Ne upotrebljavajte ovaj uređaj za pričvršćivanje električnih vodova.** Nije pogodan za instalaciju električnih vodova, može oštetiti izolaciju električnih kablova i tako prouzrokovati električni udar i opasnosti od požara.
- ▶ **Obezbedite radni komad.** Radni komad kojeg čvrsto drže zatezni uređaji ili stega sigurnije se drži nego sa Vašom rukom.
- ▶ **Ne koristite električni alat sa oštećenim kablom. Ne dodirujte oštećeni kabl i izvucite mrežni utikač ako je kabl za vreme rada oštećen.** Oštećeni kabl povećava rizik od električnog udara.

## Opis funkcija



### Čitajte sva upozorenja i uputstva.

Propusti kod pridržavanja upozorenja i uputstava mogu imati za posledicu električni udar, požar i/ili teške povrede.

## Upotreba prema svrsi

Uređaj je odredjen za spajanje kartona, izolacionog materijala, materijala, folija, kože i sličnih materijala na podlozi od drveta ili materijala sličnog drvetu. Uređaj nije pogodan za pričvršćivanje zidnih i plafonskih obloga.

## Komponente sa slike

Označavanje brojevima komponenti sa slika odnosi se na prikaz električnog alata na grafičkoj strani.

- 1 Okidač
- 2 Točkić za biranje sile udarca
- 3 Klizač magacina
- 4 Urez za nožicu za naleganje
- 5 Urez za držač rastojanja
- 6 Urez za spojnu šinu
- 7 Glava heftalice

- 8 Preklopnik za Duotac-Automatik
- 9 Linija eksera\*
- 10 Linija spajalica\*
- 11 Magazin
- 12 Nalegajuća nožica\*
- 13 Spojna šina\*
- 14 Držač rastojanja\*

\*Prikazani ili opisani pribor ne spada u standardno pakovanje. Kompletni pribor možete da nađete u našem programu pribora.

## Tehnički podaci

Električna heftalica	PTK 14 E	
Broj predmeta		0 603 265 2..
Broj udaraca	min <sup>-1</sup>	30
Kratkotrajni rad	min	15
Širina spajalica	mm	11,4
Dužina spajalica	mm	6 – 14
Ekseri	mm	14
Maks. kapacitet zahvatanja magacina		100
Težina prema EPTA-Procedure 01/2003	kg	1,1
Klasa zaštite		□/II

Podaci važe za nominalne napone [U] 230/240 V. Kod nižih napona i konstrukcija specifičnih za zemlje mogu ovi podaci varirati.

Molimo da obratite pažnju na broj predmeta na tipskoj tablici Vašeg električnog alata. Trgovačke oznake pojedinih električnih alata mogu varirati.

## Informacije o šumovima/vibracijama

Merne vrednosti dobijene prema EN 50144.

Nivo šumova uređaja označen sa A iznosi tipično: Nivo zvučnog pritiska 83 dB(A); Nivo snage zvuka 94 dB(A). Nesigurnost K=3 dB.

### Nosite zaštitu za sluh!

Vibracija na ruci je tipično niža od 2,5 m/s<sup>2</sup>.

## Izjava o usaglašenosti

Izjavljujemo na vlastitu odgovornost da je dole „Tehnički podaci“ opisani proizvod usaglašen sa sledećim standardima ili normativnim aktima: EN 50144 prema odredbama smernica 2004/108/EG, 98/37/EG (do 28.12.2009), 2006/42/EG (od 29.12.2009).

Tehnička dokumentacija kod:  
Robert Bosch GmbH, PT/ESC,  
D-70745 Leinfelden-Echterdingen

Dr. Egbert Schneider Senior Vice President Engineering	Dr. Eckerhard Strötgen Head of Product Certification
--	--



Robert Bosch GmbH, Power Tools Division  
D-70745 Leinfelden-Echterdingen  
03.04.2009

## Montaža

### Opremanje magacina (pogledajte sliku A)

- ▶ **Izvucite pre svih radova na električnom alatu mrežni utikač iz utičnice.**
- ▶ **Upotrebjavajte samo originalan Bosch-pribor.** Precizni delovi heftalice kao magacin, potiskivač i kanal magacina su prilagodjeni spajalicama, ekserima i čivijicama Bosch-a. Drugi proizvođači upotrebljavaju druge kvalitete čelika i dimenzije.
- ❶ Pritisnite sa strane na izbrazdane površine klizača magacina **3** i izvucite magacin **11** napolje.
- ❷ Ubacite liniju sa spajalicama **10** odnosno liniju sa ekserima **9**. Držite heftalicu pri ubacivanju linije sa ekserima **9** malo ukoso, da bi ekseri nalegli na bočni zid.
- ❸ Ubacite magacin **11**, da uskoči zatvarač klizača magacina **3**.

## Rad

### Puštanje u rad

- ▶ **Obratite pažnju na napon mreže! Napon strujnog izvora mora biti usaglašen sa podacima tipske tablice električnog alata. Električni alati označeni sa 230 V mogu da rade i sa 220 V.**

### Uključivanje-isključivanje

Stavite **najpre** glavu heftalice **7** čvrsto na radni komad da bude utisnut nekoliko mm. Na **kraju** pritisnite kratko okidač **1** i ponovo ga pustite.

Blokada okidanja spojena sa pokretnom glavom heftalice **7** sprečava nenameravano aktiviranje kod greškom pritisnutog okidača **1**.

Za brzi rad možete držati okidač **1** pritisnut. Pritisnite vrh heftalice **7** čvrsto na radni komad, sve dok punjenje ne izadje. Postavite heftalicu na sledeće mesto i ponovo čvrsto pritisnite vrh heftalice **7** na radni komad.







### Biranje sile udarca

Sa točkićem za podešavanje biranja sile udarca **2** možete stupnjevito birati potrebnu silu udarca.

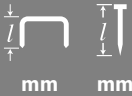
Potrebna sila udarca je zavisna od dužine spajalica odnosno eksera i čvrstoće materijala. Optimalno podešavanje sile udarca može se najbolje dobiti praktičnom probom.

Podaci na sledećoj tabeli su preporučene vrednsoti.

Pri radu sa 2 spajalice (Duotac-funkcija) mora se na točkiću za podešavanje snage udarca **2** izabrati ca. jedan viši stepen.

Podloga			Pozicija točkića za podešavanje 2	
	mm	mm		
Tvrdno drvo (bukva) 	6	–	3	4
	8	–	3–4	4
	10	–	4	5
	12	–	4	5
	14	–	4–5	5–6
	–	14	6	–
Meko drvo (bor) 	6	–	1	2
	8	–	2	2–3
	10	–	2–3	3
	12	–	3	3–4
	14	–	3	4
	–	14	3	–
Iverica 	6	–	2–3	4
	8	–	3–4	4
	10	–	3–4	4
	12	–	4	5
	14	–	4	5–6
	–	14	4	–
Stolarska ploča 	6	–	2	4
	8	–	3	4
	10	–	3	4–5
	12	–	3–4	5
	14	–	3–4	5
	–	14	4	–

### Duotac-Automatik

Sa Duotac-Automatik možete raditi sa 2 spajalice istovremeno. Istovremeni rad sa 2 spajalice sprečava kidanje, naprimer kod finih materijala, naprimer kod finih štofova ili folija. Pri radu sa ekserima Duotac-funkcija nije moguća.

Pomerite preklopnik za Duotac-Automatiku **8** na gore, da bi mogli da radite sa 2 spajalice istovremeno. Pomerite preklopnik za Duotac-Automatiku **8** na dole, da bi radili jednu spajalicu ili jedan ekser.

### Uputstva za rad

- ▶ Sa ovim električnim priborom ne mogu se raditi spajalice od 19 mm. Ne upotrebljavajte zato električni pribor za pričvršćivanje obloga tavanice sa spajalicama za profilno drvo ili fugne.

Izbegavajte okidanja na prazno, da bi sprečili habanje udarnog pečata.

Električni alat je konstruisan za kratkotrajan rad i zagreva se u trajnom radu. Sa rastućim zagrevanjem smanjuje se snaga. Zato posle maksimalnih 15 minuta trajnog rada ohladite električni alat.

### Šina spojnica (pogledajte sliku B)

Sa šinom spojnicom **13** možete heftati do 8 mm debele podloge, kao naprimer papir za pribelješke, dokumentaciju za seminare, presovani karton tankih listova ili štofove.

Zavisno od nameštene pozicije šine za spajanje **13** povijaju se vrhovi spajalice prema unutra ili spolja.

Podaci na sledećoj tabeli su preporučene vrednosti. Saznajte podešavanja za primenu dve spajalice (Duotac) praktičnom probom.

Upotrebljene spajalice moraju 3–4 mm biti duže od debljine materijala.

Dužina spajalice (mm)	6	8	10	12
Debljina materijala (mm)	3	4	6	8

Pozicija točkića za podešavanje 2

– Spajanje papira	3	3–4	5	6
– Spajanje štofa	1	2	2–3	3

### Nožica za naleganje (pogledajte sliku B)

Nožica za naleganje **12** omogućava tačno pravougaono naleganje električnog alata.

### Držać rastojanja (pogledajte sliku C)

Držać rastojanja **14** omogućava rad sa spajalicama odnosno ekserima sa uvek istim rastojanjem do ivice radnog komada. Različitim mogućnostima montiranja dobijaju se mnogi stupnjevi rastojanja.

## Održavanje i servis

### Održavanje i čišćenje

- ▶ **Izvučite pre svih radova na električnom alatu mrežni utikač iz utičnice.**
- ▶ **Držite električni alat i proreze za ventilaciju čiste, da bi dobro i sigurno radili.**

Ako bi električni alat i pored brižljivog postupka izrade i kontrole nekada otkazao, popravku mora vršiti neki autorizovani servis za Bosch-električne alate.

Molimo navedite neizostavno kod svih pitanja i naručivanja rezervnih delova broj predmeta sa 10 brojčanih mesta prema tipskoj tablici električnog alata.

### Servis i savetovanja kupaca

Servis odgovara na Vaša pitanja u vezi popravke i održavanja Vašeg proizvoda kao i u vezi rezervnih delova. Šematske prikaze i informacije u vezi rezervnih delova naći ćete i pod:

**[www.bosch-pt.com](http://www.bosch-pt.com)**

Bosch-ov tim savetnika će Vam pomoći kod pitanja u vezi kupovine, primene i podešavanja proizvoda i pribora.

### Srpski

Bosch-Service  
Dimitrija Tucovića 59  
11000 Beograd  
Tel./Fax: +381 (011) 244 85 45  
E-Mail: [asboschz@EUnet.yu](mailto:asboschz@EUnet.yu)

### Uklanjanje djubreta

Električni pribori, pribor i pakovanja treba da se odvoze regeneraciji koja odgovara zaštiti čovekove sredine.

#### Samo za EU-zemlje:



Ne bacajte električni pribor u kućno djubre!

Prema evropskim smernicama 2002/96/EG o starim električnim i elektronskim uređajima i njihovim pretvaranju u nacionalno dobro ne

moraju više upotrebljivi električni pribori da se odvojeno sakupljaju i odvoze nekoj regeneraciji koja odgovara zaštiti čovekove okoline.

#### Zadržavamo pravo na promene.

## Varnostna navodila

### Splošna varnostna navodila za električna orodja

**⚠ OPOZORILO** Preberite vsa opozorila in napotila. Napake zaradi neupoštevanja spodaj navedenih opozoril in napotil lahko povzročijo električni udar, požar in/ali težke telesne poškodbe.

**Vsa opozorila in napotila shranite, ker jih boste v prihodnje še potrebovali.**

Pojem „električno orodje“, ki se pojavlja v nadaljnjem besedilu, se nanaša na električna orodja z električnim pogonom (z električnim kablom) in na akumulatorska električna orodja (brez električnega kabla).

#### 1) Varnost na delovnem mestu

- a) **Delovno področje naj bo vedno čisto in dobro osvetljeno.** Nered in neosvetljena delovna področja lahko povzročijo nezgode.
- b) **Ne uporabljajte električnega orodja v okolju, kjer lahko pride do eksplozij oziroma tam, kjer se nahajajo vnetljive tekočine, plini ali prah.** Električna orodja povzročajo iskrenje, zaradi katerega se lahko prah ali para vnameta.
- c) **Prosimo, da med uporabo električnega orodja ne dovolite otrokom ali drugim osebam, da bi se Vam približali.** Odvratanje Vaše pozornosti drugim lahko povzroči izgubo kontrole nad napravo.

#### 2) Električna varnost

- a) **Priključni vtikač električnega orodja se mora prilegati vtičnici. Spreminjanje vtičača na kakršenkoli način ni dovoljeno. Pri ozemljenih električnih orodjih ne uporabljajte vtičačev z adapterji.** Nespremenjeni vtičači in ustrezne vtičnice zmanjšujejo tveganje električnega udara.
- b) **Izogibajte se telesnemu stiku z ozemljenimi površinami kot so na primer cevi, grelci, štedilniki in hladilniki.** Tveganje električnega udara je večje, če je Vaše telo ozemljeno.

- c) **Prosimo, da napravo zavarujete pred dežjem ali vlago.** Vdor vode v električno orodje povečuje tveganje električnega udara.
- d) **Ne uporabljajte kabla za nošenje ali obešanje električnega orodja in ne vlecite za kabel, če želite vtičač izvleči iz vtičnice. Kabel zavarujte pred vročino, oljem, ostrimi robovi ali premikajočimi se deli naprave.** Poškodovani ali zapleteni kabli povečujejo tveganje električnega udara.
- e) **Kadar uporabljate električno orodje zunaj, uporabljajte samo kabske podaljške, ki so primerni za delo na prostem.** Uporaba kabskega podaljška, ki je primeren za delo na prostem, zmanjšuje tveganje električnega udara.
- f) **Če je uporaba električnega orodja v vlažnem okolju neizogibna, uporabljajte stikalo za zaščito pred kvarnim tokom.** Uporaba zaščitnega stikala zmanjšuje tveganje električnega udara.

#### 3) Osebna varnost

- a) **Bodite pozorni, pazite kaj delate ter se dela z električnim orodjem lotite z razumom. Ne uporabljajte električnega orodja, če ste utrujeni oziroma če ste pod vplivom mamil, alkohola ali zdravil.** Trenutek nepazljivosti med uporabo električnega orodja je lahko vzrok za resne telesne poškodbe.
- b) **Uporabljajte osebno zaščitno opremo in vedno nosite zaščitna očala.** Nošenje osebne zaščitne opreme, na primer maske proti prahu, nedrsečih zaščitnih čevljev, varnostne čelade ali zaščitnih glušnikov, kar je odvisno od vrste in načina uporabe električnega orodja, zmanjšuje tveganje telesnih poškodb.
- c) **Izogibajte se nenamernemu zagonu. Pred priključitvijo električnega orodja na električno omrežje in/ali na akumulator in pred dviganjem ali nošenjem se prepričajte, če je električno orodje izklopljeno.** Prenašanje naprave s prstom na stikalu ali priključitev vklopljenega električnega orodja na električno omrežje je lahko vzrok za nezgodo.

- d) **Pred vklapljanjem električnega orodja odstranite nastavitvena orodja ali izvijače.** Orodje ali ključ, ki se nahaja v vrtečem se delu naprave, lahko povzroči telesne poškodbe.
- e) **Izogibajte se nenormalni telesni drži. Poskrbite za trdno stojišče in za stalno ravnotežje.** Tako boste v nepričakovanih situacijah električno orodje lahko bolje nadzorovali.
- f) **Nosite primerna oblačila. Ne nosite ohlapnih oblačil in nakita. Lase, oblačila in rokavice ne približujte premikajočim se delom naprave.** Premikajoči se deli naprave lahko zagrabijo ohlapno oblačilo, dolge lase ali nakit.
- g) **Če je na napravo možno montirati priprave za odsesavanje ali prestrezanje prahu, se prepričajte, če so le-te priključene in če se pravilno uporabljajo.** Uporaba priprave za odsesavanje prahu zmanjšuje zdravstveno ogroženost zaradi prahu.
- 4) **Skrbna uporaba in ravnanje z električnimi orodji**
- a) **Ne preobremenjujte naprave. Pri delu uporabljajte električna orodja, ki so za to delo namenjena.** Z ustreznim električnim orodjem boste v navedenem zmogljivostnem področju delali bolje in varneje.
- b) **Ne uporabljajte električnega orodja s pokvarjenim stikalom.** Električno orodje, ki se ne da več vklopiti ali izklopiti, je nevarno in ga je potrebno popraviti.
- c) **Pred nastavljanjem naprave, zamenjavo delov pribora ali odlaganjem naprave izvlecite vtiaka iz električne vtičnice in/ali odstranite akumulator.** Ta previdnostni ukrep preprečuje nenameren zagon električnega orodja.
- d) **Električna orodja, katerih ne uporabljate, shranjujte izven dosega otrok. Osebam, ki naprave ne poznajo ali niso prebrale teh navodil za uporabo, naprave ne dovolite uporabljati.** Električna orodja so nevarna, če jih uporabljajo neizkušene osebe.
- e) **Skrbno negujte električno orodje. Kontrolirajte brezhibno delovanje premičnih delov naprave, ki se ne smejo zatikati. Če so ti deli zlomljeni ali poškodovani do te mere, da ovirajo delovanje električnega orodja, jih je potrebno pred uporabo naprave popraviti.** Slabo vzdrževana električna orodja so vzrok za mnoge nezgode.
- f) **Rezalna orodja vzdržujte tako, da bodo vedno ostra in čista.** Skrbno negovana rezalna orodja z ostrimi robovi se manj zatikajo in so lažje vodljiva.
- g) **Električna orodja, pribor, vsadna orodja in podobno uporabljajte ustrezno tem navodilom. Pri tem upoštevajte delovne pogoje in dejavnost, ki jo boste opravljali.** Uporaba električnih orodij v namene, ki so drugačni od predpisanih, lahko privede do nevarnih situacij.
- 5) **Servisiranje**
- a) **Vaše električno orodje naj popravlja samo kvalificirano strokovno osebje ob obvezni uporabi originalnih rezervnih delov.** Tako bo zagotovljena ohranitev varnosti naprave.

---

## Varnostna opozorila za zabijalne naprave

- ▶ **Vedno izhajajte iz tega, da se v električnem orodju nahajajo sponke.** Brezkrbno rokovanje z zabijalno napravo lahko vodi k nepričakovani izstrelitvi sponk in vas poškoduje.
- ▶ **S svojim električnim orodjem ne ciljajte na svoje telo ali na druge osebe v bližini.** Z nepričakovano sprostitvijo se izvržejo sponke, kar lahko vodi k poškodbam.
- ▶ **Ne aktivirajte električnega orodja, preden ga ne postavite fiksno na obdelovanec.** Če električno orodje nima stika z obdelovancem, se lahko sponka odbije od pritrdilnega mesta.

- ▶ **Če se sponka v električnem orodju zatakne, ločite električno orodje od omrežja ali od akumulatorske baterije.** Če je zabijalna naprava priključena, jo lahko pri odstranitvi zataknjene sponke pomotoma aktivirate.
- ▶  **Bodite previdni pri odstranitvi zataknjene sponke.** Sistem je lahko napet in sponka se lahko močno izstreli, medtem ko poskušate odstraniti zataknitev.
- ▶ **Zabijalne naprave ne uporabljajte za pritrditev električnih vodnikov.** Naprava ni primerna za instalacijo električnih vodnikov, saj lahko poškoduje izolacijo električnih kablov in tako povzroči električni udar in nevarnosti požara.
- ▶ **Zavarujte obdelovanec.** Obdelovanec bo proti premikanju bolje zavarovan z vpenjalnimi pripravami ali s primežem, kot če bi ga držali z roko.
- ▶ **Ne uporabljajte električnega orodja s poškodovanim kablom. Ne dotikajte se poškodovanega električnega kabla. Če se kabel poškoduje med delom, izvalcite omrežni vtikač iz vtičnice.** Poškodovani kabli povečujejo tveganje električnega udara.

## Opis delovanja



**Preberite vsa opozorila in napotila.** Napake zaradi neupoštevanja spodaj navedenih opozoril in napotil lahko povzročijo električni udar, požar in/ali težke telesne poškodbe.

## Uporaba v skladu z namenom

Naprava je namenjena za spenjanje lepenke, izolacijskega materiala, blaga, usnja in podobnih materialov na leseno ali lesu podobno podlago. Za pritrdjevanje stenskih ali stropnih oblog naprava ni primerna.

## Komponente na sliki

Oštevilčenje komponent, ki so prikazane na sliki, se nanaša na prikaz električnega orodja na strani z grafikom.

- 1 Sprožilec
- 2 Kolo za prednastavitev udarne moči
- 3 Pomikalo vlagalnika
- 4 Zaskočitev oporne noge
- 5 Zaskočitev distančnika
- 6 Zaskočitev spenjalne tirnice
- 7 Nastavek pribijača
- 8 Preklopnik za Duotac-avtomatiko
- 9 Trak z žebliji\*
- 10 Trak s sponkami\*
- 11 Vlagalnik
- 12 Oporna noga\*
- 13 Spenjalna tirnica\*
- 14 Distančnik\*

\*Prikazan ali opisan pribor ni del standardnega obsega dobave. Celoten pribor je del našega programa pribora.

## Tehnični podatki

Pribijač	PTK 14 E	
Številka artikla		0 603 265 2..
Število udarcev	min <sup>-1</sup>	30
Kratkotrajno delovanje	min	15
Širina sponk	mm	11,4
Dolžina sponk	mm	6–14
Žebliji	mm	14
maks. kapaciteta vlagalnika		100
Teža po EPTA-Procedure 01/2003	kg	1,1
Zaščitni razred		□/II

Podatki veljajo za nazivne napetosti [U] 230/240 V. Pri nižjih napetostih in pri specifičnih izvedbah za posamezno državo lahko ti podatki med seboj odstopajo.

Prosimo, da upoštevate številko artikla na tipski ploščici Vašega električnega orodja. Trgovske oznake posameznih električnih orodij so lahko drugačne.

## Podatki o hrupu/vibracijah

Merske vrednosti so izračunane v skladu z EN 50144.

Nivo hrupa naprave po vrednotenju A tipično znaša: nivo zvočnega tlaka 83 dB(A); nivo jakosti hrupa 94 dB(A). Nezanosljivost meritve  $K=3$  dB.

### Nosite zaščitne glušnike!

Vibriranje rok in lahti je tipično nižje od  $2,5 \text{ m/s}^2$ .

## Izjava o skladnosti

Izjavljamo pod izključno odgovornostjo, da proizvod pod „Tehnični podatki“ ustreza naslednjim standardom oz. standardiziranim dokumentom: EN 50144 v skladu z določili Direktiv 2004/108/ES, 98/37/ES (do 28.12.2009), 2006/42/ES (od 29.12.2009).

Tehnična dokumentacija se nahaja pri:  
Robert Bosch GmbH, PT/ESC,  
D-70745 Leinfelden-Echterdingen

Dr. Egbert Schneider Senior Vice President Engineering	Dr. Eckerhard Strötgen Head of Product Certification
--	--

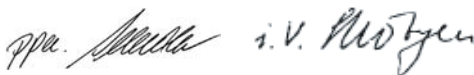

Robert Bosch GmbH, Power Tools Division  
D-70745 Leinfelden-Echterdingen  
03.04.2009

## Montaža

### Polnjenje vlagalnika (glejte sliko A)

- ▶ **Pred začetkom kakršnih koli del na električnem orodju izvlcite omrežni vtikač iz vtičnice.**
- ▶ **Uporabljajte samo originalni pribor Bosch.** Precizni deli pribijača, na primer vlagalnik, tolkač in strelni kanal so usklajeni s sponkami, žebliji in zatiči Bosch. Drugi proizvajalci uporabljajo jeklo drugačne kakovosti in drugačne dimenzije.

- ❶ Od strani pritisnite na narebričeni ploskvi pomikala vlagalnika **3** in potegnite vlagalnik **11** ven.
- ❷ Vložite trak s sponkami **10** oziroma z žebliji **9**. Pri vlaganju traku z žebliji **9** držite pribijač nekoliko postrani, da bodo žebliji nalegli ob stranico vlagalnika.
- ❸ Vlagalnik **11** potisnite v pribijač in počakajte, da pomikalo vlagalnika **3** zaskoči.

## Delovanje

### Zagon

- ▶ **Upoštevajte omrežno napetost! Napetost vira električne energije se mora ujemati s podatki na tipski ploščici električnega orodja. Orodje, ki je označeno z 230 V, lahko priključite tudi na napetost 220 V.**

### Vklop/izklop

Nastavek pribijača **7 najprej** trdno pritisnite na obdelovanec, tako da se bo nastavek vgreznil za nekaj milimetrov navznoter. **Nato** kratko pritisnite na sprožilec **1** in ga spet spustite.

S premičnim nastavkom pribijača **7** je povezana protisprožilna zapora, ki preprečuje nenamerno sprožitev naprave v primeru nenamernega pritiskanja na sprožilec **1**.

Za hitrejšo delo lahko sprožilec **1** držite ves čas pritisnjen. Nastavek pribijača **7** trdno pritiskajte na obdelovanec, dokler se pribijač ne sproži. Nato namestite pribijač na naslednje mesto in ponovno pritisnite nastavek **7** na obdelovanec.







### Prednastavitev udarne moči

S pomočjo kolesa za prednastavitev udarne moči **2** lahko udarno moč predhodno stopenjsko nastavite.

Pravilna udarna moč je odvisna od dolžine sponk oziroma žeblijev in trdnosti materiala. Optimalno nastavitev udarne moči lahko ugotovite s praktičnim preizkusom.

Podatki v spodnji tabeli so priporočene vrednosti.

Pri delu z 2 sponkama (funkcija Duotac) je treba kolo za prednastavitev udarne moči **2** nastaviti približno za eno stopnjo višje.

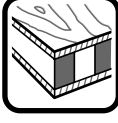
Podlaga	↓ ↑		↑ ↓		Položaj nastavitvenega kolesa 2	
	mm	mm				
Trd les (bukev) 	6	–	3	4		
	8	–	3–4	4		
	10	–	4	5		
	12	–	4	5		
	14	–	4–5	5–6		
	–	14	6	–		
Mehek les (bor) 	6	–	1	2		
	8	–	2	2–3		
	10	–	2–3	3		
	12	–	3	3–4		
	14	–	3	4		
	–	14	3	–		
Iverne plošče 	6	–	2–3	4		
	8	–	3–4	4		
	10	–	3–4	4		
	12	–	4	5		
	14	–	4	5–6		
	–	14	4	–		
Panelke 	6	–	2	4		
	8	–	3	4		
	10	–	3	4–5		
	12	–	3–4	5		
	14	–	3–4	5		
	–	14	4	–		

### Duotac-avtomatika

Z avtomatiko Duotac je odvisno od izbire možno delati z 2 sponkama hkrati. Istočasno pribijanje 2 sponk preprečuje, da bi se tanko blago ali folija izpulili iz podlage. Pri zabijanju žebeljev funkcija Duotac ni možna.

Preklopnik Duotac-avtomatike **8** potisnite navzgor, kar bo omogočilo delo z 2 sponkama hkrati. Če želite delati z eno sponko ali enim žebeljem, potisnite preklopnik Duotac-avtomatike **8** navzdol.

### Navodila za delo

- ▶ **S tem električnim orodjem ni možno delo s sponkami dolžine 19 mm. Orodja zato ne uporabljajte za pritrdjevanje stropnih oblog s krempljastimi sponkami za profilni les ali fuge.**

Izogibajte se praznih strelav, ki pospešijo obrabo prebijala.

Električno orodje je predvideno za kratkotrajno uporabo in se v primeru daljšega delovanja zelo segreje. Hkrati s segrevanjem se moč pribijača zmanjšuje. Po največ 15 minutah neprekinjene uporabe je treba električno orodje ohladiti.

### Spjenjalna tirnica (glejte sliko B)

S pomočjo spjenjalne tirnice **13** lahko spenjate dokumente do debeline 8 mm, na primer zapiske, seminarsko gradivo, tanko lepenko ali blago.

Glede na to, v kakšnem položaju je nataktna spjenjalna tirnica **13**, se konice sponk obračajo navznoter ali navzven.

Podatki v spodnji tabeli pomenijo priporočene vrednosti. Nastavitev za uporabo dveh sponk (Duotac) morate ugotoviti s praktičnim poskusom. Uporabljajte sponke, ki so 3–4 mm daljše od debeline materiala.

Dolžina sponk (mm)	6	8	10	12
Debelina materiala (mm)	3	4	6	8
Položaj nastavitvenega kolesa 2				
– Spenjanje papirja	3	3–4	5	6
– Spenjanje blaga	1	2	2–3	3

### Oporna noga (glejte sliko B)

Oporna noga **12** omogoča natančno pravokotno namestitvev električnega orodja.

### Distančnik (glejte sliko C)

Distančnik **14** omogoča pribijanje sponk oziroma žebeljev v enaki razdalji od roba obdelovanca. Nataknete ga lahko v različnih variantah, kar omogoča veliko število razčlenitev na stopinje.

## Vzdrževanje in servisiranje

### Vzdrževanje in čiščenje

- ▶ **Pred začetkom kakršnih koli del na električnem orodju izvlecite omrežni vtičač iz vtičnice.**
- ▶ **Električno orodje in prežračevalne reže naj bodo vedno čisti, kar bo zagotovilo dobro in varno delo.**

Če bi kljub skrbnim postopkoma izdelave in preizkušanja prišlo do izpada delovanja električnega orodja, naj popravilo opravi servisna delavnica, pooblaščen za popravila Boschevih električnih orodij.

V primeru dodatnih vprašanj in pri naročanju nadomestnih delov brezpogojno navedite 10-mestno številko artikla, ki je navedena na tipski ploščici naprave.

### Servis in svetovanje

Servis vam bo dal odgovore na vaša vprašanja glede popravila in vzdrževanja izdelka ter nadomestnih delov. Prikaze razstavljenega stanja in informacije glede nadomestnih delov se nahajajo tudi na internetnem naslovu:

**[www.bosch-pt.com](http://www.bosch-pt.com)**

Skupina svetovalcev podjetja Bosch vam bo z veseljem na voljo pri vprašanih glede nakupa, uporabe in nastavitve izdelka in pribora.

### Slovensko

Top Service d.o.o.  
 Celovška 172  
 1000 Ljubljana  
 Tel.: +386 (01) 5194 225  
 Tel.: +386 (01) 5194 205  
 Fax: +386 (01) 5193 407

### Odlaganje

Električno orodje, pribor in embalažo je treba dostaviti v okolju prijazno ponovno predelavo.

#### Samo za države EU:



Električnih orodij ne odlagajte med hišne odpadke!

V skladu z Direktivo 2002/96/ES Evropskega Parlamenta in Sveta o odpadni električni in elektronski opremi (OEEO) in njeni uresničitvi

v nacionalnem pravu se morajo električna orodja, ki niso več v uporabi, ločeno zbirati ter okolju prijazno reciklirati.

**Pridržujemo si pravico do sprememb.**

## Upute za sigurnost

### Opće upute za sigurnost za električne alate

**⚠ UPOZORENJE** Treba pročitati sve napomene o sigurnosti i upute.

Ako se ne bi poštivale napomene o sigurnosti i upute to bi moglo uzrokovati strujni udar, požar i/ili teške ozljede.

#### Sačuvajte sve napomene o sigurnosti i upute za buduću primjenu.

U daljnjem tekstu korišten pojam „Električni alat“ odnosi se na električne alate s priključkom na električnu mrežu (s mrežnim kabelom) i na električne alate s napajanjem iz aku baterije (bez mrežnog kabela).

#### 1) Sigurnost na radnom mjestu

- a) **Održavajte vaše radno mjesto čistim i dobro osvijetljenim.** Nered ili neosvijetljeno radno mjesto mogu uzrokovati nezgode.
- b) **Ne radite s električnim alatom u okolini ugroženoj eksplozijom, u kojoj se nalaze zapaljive tekućine, plinovi ili prašina.** Električni alati proizvode iskre koje mogu zapaliti prašinu ili pare.
- c) **Tijekom uporabe električnog alata djecu i ostale osobe držite dalje od mjesta rada.** U slučaju skretanja pozornosti mogli bi izgubiti kontrolu nad uređajem.

#### 2) Električna sigurnost

- a) **Priključni utikač električnog alata mora odgovarati utičnici. Na utikaču se ni na koji način ne smiju izvoditi izmjene. Ne koristite adapterski utikač zajedno sa zaštitno uzemljenim električnim alatom.** Utikač na kojem nisu vršene izmjene i odgovarajuća utičnica smanjuju opasnost od strujnog udara.
- b) **Izbjegavajte dodir tijela s uzemljenim površinama, kao što su cijevi, radijatori, štednjaci i hladnjaci.** Postoji povećana opasnost od električnog udara ako bi vaše tijelo bilo uzemljeno.

- c) **Uređaj držite dalje od kiše ili vlage.** Prodiranje vode u električni alat povećava opasnost od strujnog udara.
  - d) **Ne zloupotrebljavajte priključni kabel za nošenje, vješanje električnog alata ili za izvlačenje utikača iz mrežne utičnice. Priključni kabel držite dalje od izvora topline, ulja, oštih rubova ili pomičnih dijelova uređaja.** Oštećen ili usukan priključni kabel povećava opasnost od strujnog udara.
  - e) **Ako sa električnim alatom radite na otvorenom, koristite samo produžni kabel koji je prikladan za uporabu na otvorenom.** Primjena produžnog kabela prikladnog za rad na otvorenom smanjuje opasnost od strujnog udara.
  - f) **Ako se ne može izbjeći uporaba električnog alata u vlažnoj okolini, koristite zaštitnu sklopku struje kvara.** Primjenom zaštitne sklopke struje kvara izbjegava se opasnost od električnog udara.
- #### 3) Sigurnost ljudi
- a) **Budite pažljivi, pazite što činite i postupajte oprezno kod rada s električnim alatom. Ne koristite električni alat ako ste umorni ili pod utjecajem droga, alkohola ili lijekova.** Trenutak nepažnje kod uporabe električnog alata može uzrokovati teške ozljede.
  - b) **Nosite osobnu zaštitnu opremu i uvijek nosite zaštitne naočale.** Nošenje osobne zaštitne opreme, kao što je maska za prašinu, sigurnosna obuća koja ne kliže, zaštitna kaciga ili štitnik za sluh, ovisno od vrste i primjene električnog alata, smanjuje opasnost od ozljeda.
  - c) **Izbjegavajte nehotično puštanje u rad. Prije nego što ćete utaknuti utikač u utičnicu i/ili staviti aku-bateriju, provjerite je li električni alat isključen.** Ako kod nošenja električnog alata imate prst na prekidaču ili se uključen uređaj priključi na električno napajanje, to može dovesti do nezgoda.

- d) Prije uključivanja električnog alata uklonite alate za podešavanje ili vijčani ključ.** Alat ili ključ koji se nalazi u rotirajućem dijelu uređaja može dovesti do nezgoda.
- e) Izbjegavajte neuobičajene položaje tijela. Zauzmite siguran i stabilan položaj tijela i u svakom trenutku održavajte ravnotežu.** Na taj način možete električni alat bolje kontrolirati u neočekivanim situacijama.
- f) Nosite prikladnu odjeću. Ne nosite široku odjeću ili nakit. Kosu, odjeću i rukavice držite dalje od pomičnih dijelova.** Nepričvršćenu odjeću, dugu kosu ili nakit mogu zahvatiti pomični dijelovi.
- g) Ako se mogu montirati naprave za usisavanje i hvatanje prašine, provjerite da li su iste priključene i da li se mogu ispravno koristiti.** Primjena naprave za usisavanje može smanjiti ugroženost od prašine.
- 4) Brižljiva uporaba i ophođenje s električnim alatima**
- a) Ne preopterećujte uređaj. Za vaš rad koristite za to predviđen električni alat.** S odgovarajućim električnim alatom radit ćete bolje i sigurnije u navedenom području učinka.
- b) Ne koristite električni alat čiji je prekidač neispravan.** Električni alat koji se više ne može uključivati i isključivati opasan je i mora se popraviti.
- c) Izvucite utikač iz mrežne utičnice i/ili izvadite aku-bateriju prije podešavanja uređaja, zamjene pribora ili odlaganja uređaja.** Ovim mjerama opreza izbjeci će se nehotično pokretanje električnog alata.
- d) Električni alat koji ne koristite spremite izvan dosega djece. Ne dopustite rad s uređajem osobama koje nisu s njim upoznate ili koje nisu pročitale ove upute.** Električni alati su opasni ako s njima rade neiskusne osobe.
- e) Održavajte električni alat s pažnjom. Kontrolirajte da li pomični dijelovi uređaja besprijekorno rade i da nisu zaglavljani, da li su dijelovi polomljeni ili tako oštećeni da se ne može osigurati funkcija električnog alata. Prije primjene ove oštećene dijelove treba popraviti.** Mnoge nezgode imaju svoj uzrok u slabo održanim električnim alatima.
- f) Rezne alate održavajte oštrim i čistim.** Pažljivo održavani rezni alati s oštrim oštricama manje će se zaglaviti i lakše se s njima radi.
- g) Električni alat, pribor, radne alate, itd. koristite prema ovim uputama i na način kako je to propisano za poseban tip uređaja. Kod toga uzmete u obzir radne uvjete i izvođene radove.** Uporaba električnih alata za druge primjene nego što je to predviđeno, može dovesti do opasnih situacija.
- 5) Servisiranje**
- a) Popravlak vašeg električnog alata prepustite samo kvalificiranom stručnom osoblju ovlaštenog servisa i samo s originalnim rezervnim dijelovima.** Na taj će se način osigurati da ostane sačuvana sigurnost uređaja.

---

### Upute za sigurnost za uređaje za zabijanje

- ▶ **Polazite uvijek od toga da električni alat sadrži spjalice.** Nepažljivo rukovanje sa uređajem za zabijanje može dovesti do neočekivanog izbacivanja spjalica i do ozljeda.
- ▶ **Električni alat ne usmjeravajte prema sebi ili drugim osobama u blizini.** Neočekivanim aktiviranjem električnog alata izbacit će se spjalica, što može dovesti do ozljeda.
- ▶ **Ne aktivirajte električni alat prije nego što se čvrsto prisloni na izradak.** Ako električni alat nema kontakt sa izratkom, spjalica bi se mogla odbiti od mjesta pričvršćenja.

- ▶ **Ako bi se spajalica zaglavila u električnom alatu, električni alat odspojite sa mreže ili sa aku-baterije.** Ako je uređaj za zabijanje priključen, kod uklanjanja zaglavljene spajalice mogao bi se nehotično aktivirati.
- ▶ **Budite oprezni kod uklanjanja zaglavljene spajalice.** Sustav može biti prednapregnut i spajalica bi se mogla silovito izbaciti dok pokušavate odstraniti zaglavljenu spajalicu.
- ▶ **Ovaj uređaj za zabijanje ne koristite za pričvršćenje električnih vodova.** On nije prikladan za polaganje električnih vodova, jer se može oštetiti izolacija električnih kablova i može doći do strujnog udara i opasnosti od požara.
- ▶ **Osigurajte izradak.** Izradak stegnut pomoću stezne naprave ili škipca sigurnije će se držati nego s vašom rukom.
- ▶ **Električni alat ne koristite sa oštećenim kablom. Oštećeni kabel ne dodirujte i izvucite mrežni utikač ako bi se kabel tijekom rada oštetio.** Oštećeni kabel povećava opasnost od električnog udara.

## Opis djelovanja



**Treba pročitati sve napomene o sigurnosti i upute.** Ako se ne bi poštivale napomene o sigurnosti i upute to bi moglo uzrokovati strujni udar, požar i/ili teške ozljede.

## Uporaba za određenu namjenu

Uređaj je predviđen za spajanje kartona, izolacijskih materijala, tkanina, folija, kože i sličnih materijala, na podlogu od drva ili materijala sličnih drvu. Uređaj nije prikladan za pričvršćenje zidnih ili stropnih obloga.

## Prikazani dijelovi uređaja

Numeriranje prikazanih dijelova odnosi se na prikaz električnog alata na stranici sa slikama.

- 1 Okidač
- 2 Kotačić za predbiranje udarne sile
- 3 Zasun magazina
- 4 Zaustavljač za stopalo nalijeganja
- 5 Zaustavljač za distantni držač
- 6 Zaustavljač za šinu za spajanje
- 7 Vrh pribijača
- 8 Preklopka za Duotac-Automatik
- 9 Trake čavlića\*
- 10 Trake spajalica\*
- 11 Magazin
- 12 Stopalo nalijeganja\*
- 13 Šina za spajanje\*
- 14 Distantni držač\*

\*Prikazan ili opisan pribor ne pripada standardnom opsegu isporuke. Potpuni pribor možete naći u našem programu pribora.

## Tehnički podaci

Pribijač	PTK 14 E	
Kataloški br.		0 603 265 2..
Broj udaraca	min <sup>-1</sup>	30
Kratkotrajni rad	min	15
Širina spajalice	mm	11,4
Dužina spajalice	mm	6–14
Čavlići	mm	14
Max. kapacitet magazina		100
Težina odgovara EPTA-Procedure 01/2003	kg	1,1
Klasa zaštite		□/II

Podaci vrijede za nazivne napone [U] 230/240 V. Kod nižih napona i specifičnih izvedbi za određene zemlje, ovi podaci mogu varirati.

Molimo pridržavajte se kataloškog broja sa tipske pločice vašeg električnog alata. Trgovačke oznake pojedinih električnih alata mogu varirati.

## Informacije o buci i vibracijama

Izmjerene vrijednosti određene su prema EN 50144.

Prag buke uređaja vrednovan s A iznosi obično: prag zvučnog tlaka 83 dB(A); prag učinka buke 94 dB(A). Nesigurnost K=3 dB.

### Nosite štitnike za sluh!

Vibracije na šaci-ruci su obično manje od  $2,5 \text{ m/s}^2$ .

## Izjava o usklađenosti

Izjavljujemo uz punu odgovornost da je ovaj proizvod opisan u „Tehnički podaci“ usklađen sa slijedećim normama ili normativnim dokumentima: EN 50144, prema odredbama smjernica 2004/108/EG, 98/37/EG (do 28.12.2009), 2006/42/EG (od 29.12.2009).

Tehnička dokumentacija se može dobiti kod: Robert Bosch GmbH, PT/ESC, D-70745 Leinfelden-Echterdingen

Dr. Egbert Schneider Senior Vice President Engineering	Dr. Eckerhard Strötgen Head of Product Certification
--	--

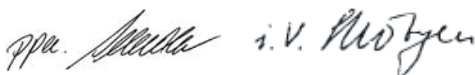

Robert Bosch GmbH, Power Tools Division  
D-70745 Leinfelden-Echterdingen  
03.04.2009

## Montaža

### Punjenje magazina (vidjeti sliku A)

- ▶ **Prije svih radova na električnom alatu izvucite mrežni utikač iz utičnice.**
- ▶ **Koristite samo originalni Bosch pribor.** Precizni dijelovi kao što su magazin, udarač i udarni kanal, prilagođeni su Bosch spajalicama, čavličima i zaticima. Ostali proizvođači koriste ostale kvalitete čelika i dimenzije.

- ❶ Pritisnite bočno na nareckanu površinu zasuna magazina **3** i izvucite magazin **11** van.
- ❷ Umetnite traku sa spajalicama **10**, odnosno traku sa čavličima **9**. Kod umetanja traka sa čavličima **9**, pribijač držite malo koso, kako bi čavli nalijegali na bočni zid.
- ❸ Uvucite magazin **11** sve dok zatvarač ne uskoči na zasunu magazina **3**.

## Rad

### Puštanje u rad

- ▶ **Pridržavajte se mrežnog napona! Napon izvora struje mora se podudarati s podacima na tipskoj pločici električnog alata. Električni alati označeni s 230 V mogu raditi i na 220 V.**

### Uključivanje/isključivanje

Vrh pribijača **7** **najprije** čvrsto priljubite na izradak, sve dok se nekoliko minuta ne utisne.

**Nakon toga** kratko pritisnite okidač **1** i ponovno ga otpustite.

S pomičnim vrhom pribijača **7** povezan zapor okidanja, sprječava aktiviranje hica bez nadzora, kod nehotično pritisnutog okidača **1**.

Za brzi rad možete držati pritisnut okidač **1**. Pritisnite nos pribijača **7** čvrsto na izradak, sve dok se ne aktivira hitac. Stavite pribijač na slijedeće mjesto i ponovno čvrsto pritisnite nos pribijača **7** na izradak.









### Predbiranje udarne sile

Sa kotačićem za predbiranje udarne sile **2** možete prethodno odabrati potrebnu udarnu silu u stupnjevima.

Potrebna udarna sila ovisna je od dužine spajalica odnosno čavlića i čvrstoće materijala. Optimalno namještanje udarne sile može se najbolje odrediti praktičnim pokusima.

Podaci u donjoj tablici su preporučene vrijednosti.

Kod zabijanja dvije spajalice (Duotac-funkcija), na kotačiću za namještanje se predbiranje sile udaraca **2** mora odabrati za cca. jedan stupanj više.

Podloga	mm		Položaj kotačića 2	
				
Tvrdo drvo (bukva) 	6	–	3	4
	8	–	3–4	4
	10	–	4	5
	12	–	4	5
	14	–	4–5	5–6
	–	14	6	–
Meko drvo (bor) 	6	–	1	2
	8	–	2	2–3
	10	–	2–3	3
	12	–	3	3–4
	14	–	3	4
	–	14	3	–
Iverice 	6	–	2–3	4
	8	–	3–4	4
	10	–	3–4	4
	12	–	4	5
	14	–	4	5–6
	–	14	4	–
Stolarska ploča 	6	–	2	4
	8	–	3	4
	10	–	3	4–5
	12	–	3–4	5
	14	–	3–4	5
	–	14	4	–

### Duotac-Automatik

Sa Duotac-Automatik možete po izboru istodobno zabijati 2 spajalice. Istodobnim zabijanjem 2 spajalice sprječava se izvlačenje, npr. na finim materijalima ili folijama. Kod rada sa čavličima nije moguća Duotac-funkcija.

Za istodoban rad sa 2 spajalice pomaknite preklopu za Duotac-Automatik **8** prema gore. Za zabijanje jedne spajalice ili jednog čavlića pomaknite preklopu za Duotac-Automatik **8** prema gore.

### Upute za rad

- ▶ **Sa ovim električnim alatom ne mogu se koristiti 19 mm spajalice. Zbog toga električni alat ne koristite za pričvršćenje stropnih obloga sa profilnim letvicama.**

Izbjegavajte hice na prazno, kako bi se spriječilo trošenje udarnog žiga.

Električni alat predviđen je za kratkotrajni rad i zagrijava se kod duljeg rada. Sa povećanim zagrijavanjem smanjuje se učinak. Zbog toga nakon max.15 minuta stalnog rada, isključite električni alat i ostavite ga da se ohladi.

### Šina za spajanje (vidjeti sliku B)

Sa šinom za spajanje **13** možete spajati do 8 mm debele podloge, kao npr. papire za bilješke, podloge za seminare, tankostijene prešane ljepenke ili tkanine.

Ovisno od nasadnog položaja šine za spajanje **13**, vrhovi spajalice se savijaju prema unutra ili van.

Podaci u donjoj tablici su preporučene vrijednosti. Praktičnim pokusom odredite namještanja za primjenu dvije spajalice (Duotac). Korištene spajalice moraju biti za 3–4 mm dulje od debljine materijala.

Dužina spajalice (mm)	6	8	10	12
Debljina materijala (mm)	3	4	6	8
Položaj kotačića 2				
– Spajanje papira	3	3–4	5	6
– Spajanje tkanine	1	2	2–3	3

### Stopalo nalijeganja (vidjeti sliku B)

Stopalo nalijeganja **12** omogućava postavljanje električnog alata točno pod pravim kutom.

### Distantni držač (vidjeti sliku C)

Distantni držač **14** omogućava zabijanje spajalice odnosno čavlića na jednakim razmacima od rubova izradaka. Promjenjivim nasadnim mogućnostima postiže se veliki broj stupnjevanja razmaka.

## Održavanje i servisiranje

### Održavanje i čišćenje

- ▶ **Prije svih radova na električnom alatu izvucite mrežni utikač iz utičnice.**
- ▶ **Električni alat i otvore za hlađenje održavajte čistim kako bi se moglo dobro i sigurno raditi.**

Ako bi električni alat unatoč brižljivih postupaka izrade i ispitivanja ipak prestao raditi, popravak treba prepustiti ovlaštenom servisu za Bosch električne alate.

Za slučaj povratnih upita ili naručivanja rezervnih dijelova, molimo vas neizostavno navedite 10-znamenasti kataloški broj sa tipske pločice električnog alata.

### Servis za kupce i savjetovanje kupaca

Naš servis će odgovoriti na vaša pitanja o popravku i održavanju vašeg proizvoda, kao i o rezervnim dijelovima. Crteže u rastavljenom obliku i informacije o rezervnim dijelovima možete naći i na našoj adresi:

**[www.bosch-pt.com](http://www.bosch-pt.com)**

Tim Bosch savjetnika za kupce rado će odgovoriti na vaša pitanja o kupnji, primjeni i podešavanju proizvoda i pribora.

### Hrvatski

Robert Bosch d.o.o  
Kneza Branimira 22  
10040 Zagreb  
Tel.: +385 (01) 295 80 51  
Fax: +386 (01) 5193 407

### Zbrinjavanje

Električni alat, pribor i ambalažu treba dovesti na ekološki prihvatljivu ponovnu primjenu.

#### Samo za zemlje EU:



Ne bacajte električni alat u kućni otpad!

Prema Europskim smjericama 2002/96/EG za električne i električne stare uređaje, električni alati koji više nisu uporabivi

moraju se odvojeno sakupiti i dovesti na ekološki prihvatljivu ponovnu primjenu.

**Zadržavamo pravo na promjene.**

## Ohutusnõuded

### Üldised ohutusjuhised

**TÄHELEPANU** Kõik ohutusnõuded ja juhised tuleb läbi lugeda.

Ohutusnõuete ja juhiste eiramise tagajärjeks võib olla elektrilöökk, tulekahju ja/või rasked vigastused.

**Hoidke kõik ohutusnõuded ja juhised edasiseks kasutamiseks hoolikalt alles.**

Allpool kasutatud mõiste „Elektriline tööriist“ käib võrgutoitega (toitejuhtmega) elektriliste tööriistade ja akutoitega (ilma toitejuhtmeta) elektriliste tööriistade kohta.

#### 1) Ohutusnõuded tööpiirkonnas

- a) **Töökoht peab olema puhas ja hästi valgustatud.** Töökohas valitsev segadus ja hämarus võib põhjustada õnnetusi.
- b) **Ärge kasutage elektrilist tööriista plahvatusohtlikus keskkonnas, kus leidub tuleohtlikke vedelikke, gaase või tolmu.** Elektrilistest tööriistadest lööb sädemeid, mis võivad tolmu või auru süüdata.
- c) **Elektrilise tööriista kasutamise ajal hoidke lapsed ja teised isikud töökohast eema.** Kui Teie tähelepanu kõrvale juhitakse, võib seade Teie kontrolli alt väljuda.

#### 2) Elektriohutus

- a) **Elektrilise tööriista pistik peab pistikupessa sobima.** Pistiku kallal ei tohi teha mingeid muudatusi. Ärge kasutage kaitsemaandusega elektriliste tööriistade puhul adapterpistikuid. Muutmata pistikud ja sobivad pistikupesad vähendavad elektrilöögi saamise riski.
- b) **Vältige kehakontakti maandatud pindadega, nagu torud, radiaatorid, pliidid ja külmikud.** Kui Teie keha on maandatud, on elektrilöögi oht suurem.
- c) **Hoidke seadet vihma ja niiskuse eest.** Kui elektrilisse tööriista on sattunud vett, on elektrilöögi oht suurem.

- d) **Ärge kasutage toitejuhet otstarvetel, milleks see ei ole ette nähtud, näiteks elektrilise tööriista kandmiseks, ülesriputamiseks või pistiku pistikupesast väljatõmbamiseks.** Hoidke toitejuhet kuumuse, õli, teravate servade ja seadme liikuvate osade eest. Kahjustatud või keerdulainud toitejuhtmed suurendavad elektrilöögi ohtu.
- e) **Kui töötate elektrilise tööriistaga vabas õhus, kasutage ainult selliseid pikendusjuhtmeid, mida on lubatud kasutada ka välistingimustes.** Välistingimustes kasutamiseks sobiva pikendusjuhtme kasutamine vähendab elektrilöögi ohtu.
- f) **Kui elektrilise tööriista kasutamine niiskes keskkonnas on vältimatu, kasutage rikkevoolukaitseülilülitit.** Rikkevoolukaitseülilülitit kasutamine vähendab elektrilöögi ohtu.

#### 3) Inimeste turvalisus

- a) **Olge tähelepanelik, jälgige, mida Te teete, ning toimige elektrilise tööriistaga töötades kaalutletult. Ärge kasutage elektrilist tööriista, kui olete väsinud või uimastite, alkoholi või ravimite mõju all.** Hetkeline tähelepanematus seadme kasutamisel võib põhjustada tõsiseid vigastusi.
- b) **Kandke isikukaitsevahendeid ja alati kaitseprille.** Isikukaitsevahendite, näiteks tolumumaski, libisemiskindlate turvajalatsite, kaitsekiivri või kuulmiskaitsevahendite kandmine – sõltuvalt elektrilise tööriista tüübist ja kasutusalaalt – vähendab vigastuste ohtu.
- c) **Vältige seadme tahtmatut käivitamist. Enne pistiku ühendamist pistikupessa, aku ühendamist seadme külge, seadme ülestõstmist ja kandmist veenduge, et elektriline tööriist on välja lülitatud.** Kui hoiate elektrilise tööriista kandmisel sõrme lülilil või ühendate vooluvõrku sisselülitatud seadme, võivad tagajärjeks olla õnnetused.

- d) **Enne elektrilise tööriista sisselülitamist eemaldage selle küljest reguleerimis- ja mutrivõtmed.** Seadme pöörleva osa küljes olev reguleerimis- või mutrivõti võib põhjustada vigastusi.
- e) **Vältige ebatavalist kehaasendit. Võtke stabiilne tööasend ja hoidke kogu aeg tasakaalu.** Nii saate elektrilist tööriista ootamatutes olukordades paremini kontrollida.
- f) **Kandke sobivat rõivastust. Ärge kandke laiu riideid ega ehteid. Hoidke juuksed, rõivad ja kindad seadme liikuvatest osadest eemal.** Lotendavad riided, ehted või pikad juuksed võivad sattuda seadme liikuvate osade vahele.
- g) **Kui on võimalik paigaldada tolmueemaldus- ja tolmutõukumisseadiseid, veenduge, et need on seadmega ühendatud ja et neid kasutatakse õigesti.** Tolmueemaldusseadise kasutamine vähendab tolmust põhjustatud ohte.

#### 4) Elektriliste tööriistade hoolikas käsitsemine ja kasutamine

- a) **Ärge koormake seadet üle. Kasutage töö tegemiseks selleks ettenähtud elektrilist tööriista.** Sobiva elektrilise tööriistaga töötate ettenähtud jõudluspiirides efektiivsemalt ja ohutumalt.
- b) **Ärge kasutage elektrilist tööriista, mille lüliti on rikkis.** Elektriline tööriist, mida ei ole enam võimalik lülitist sisse ja välja lülitada, on ohtlik ning tuleb parandada.
- c) **Tõmmake pistik pistikupesast välja ja/või eemaldage seadmest aku enne seadme reguleerimist, tarvikute vahetamist ja seadme ärapanekut.** See ettevaatusabinõu väldib elektrilise tööriista soovimatut käivitamist.
- d) **Kasutusvälisel ajal hoidke elektrilisi tööriistu lastele kättesaamatus kohas. Ärge laske seadet kasutada isikutel, kes seadet ei tunne või pole siintoodud juhiseid lugenud.** Asjatundmatute isikute käes on elektrilised tööriistad ohtlikud.

- e) **Hoolitsege seadme eest korralikult. Kontrollige, kas seadme liikuvad osad töötavad veatult ega kiildu kiini. Veenduge, et seadme detailid ei ole murdunud või kahjustatud määral, mis mõjutab seadme töökindlust. Laske kahjustatud detailid enne seadme kasutamist parandada.** Paljude õnnetuste põhjuseks on halvasti hooldatud elektrilised tööriistad.
- f) **Hoidke löiketarvikud teravad ja puhtad.** Hoolikalt hooldatud, teravate löikeservadega löiketarvikud kiilduvad harvemini kinni ja neid on lihtsam juhtida.
- g) **Kasutage elektrilist tööriista, lisavarustust, tarvikuid jne vastavalt siintoodud juhistele ning nii, nagu konkreetse seadmetüübi jaoks ette nähtud. Arvestage seejuures töötingimuste ja teostatava töö iseloomuga.** Elektriliste tööriistade nõuetevastane kasutamine võib põhjustada ohtlikke olukordi.

#### 5) Teenindus

- a) **Laske elektrilist tööriista parandada ainult kvalifitseeritud spetsialistidel, kes kasutavad originaalvaruosi.** Nii tagate püsivalt seadme ohutu töö.

#### Ohutusnõuded klambripüstolite kasutamisel

- ▶ **Lähtuge alati sellest, et seade sisaldab klambreid.** Klambripüstoli hooletul käsitsemisel võivad klambrid soovimatult välja paiskuda ja Teid või teisi inimesi vigastada.
- ▶ **Ärge suunake seadet iseenda ega läheduses viibivate inimeste poole.** Juhuslik vajutamine päästikule toob kaasa klambri väljatulistamise, mis võib põhjustada vigastusi.
- ▶ **Käsitsege seadet alles siis, kui see on asetatud kindlalt tooriku peale.** Kui seade ei ole toorikuga kindlas kokkupuutes, võib klamber kinnituskohalt tagasi pörkuda.

- ▶ **Juhul kui klamber kiilub seadmesse kinni, lahutage seade vooluvõrgust või eemaldage seadmest aku.** Kui klambripüstol on vooluvõrku ühendatud, võib juhtuda, et kinnikiilunud klambri eemaldamisel rakendate seadme soovimatult tööle.
- ▶ **Kinnikiilunud klambri eemaldamisel olge äärmiselt ettevaatlik.** Süsteem võib olla pinge all ja klamber võib suure jõuga välja paiskuda.
- ▶ **Ärge kasutage seda klambripüstolit elektrijuhtmete kinnitamiseks.** Seade ei sobi elektriinstallatsioonitöödeks, kuna võib vigastada elektrijuhtmete isolatsiooni ja tekitada elektrilöögi ja tulekahju ohtu.
- ▶ **Kinnitage töödeldav toorik.** Kinnitusseadmete või kruustangidega kinnitatud toorik püsib kindlamalt kui käega hoides.
- ▶ **Ärge kasutage elektrilist tööriista, mille toitejuhe on vigastatud. Ärge puudutage vigastatud toitejuhet; kui toitejuhe saab töötamise ajal vigastada, tõmmake pistik kohe pistikupesast välja.** Vigastatud toitejuhe suurendab elektrilöögi ohtu.

## Tööpõhimõtte kirjeldus



**Kõik ohutusnõuded ja juhised tuleb läbi lugeda.** Ohutusnõuete ja juhiste eiramise tagajärjeks võib olla elektrilöök, tulekahju ja/või rasked vigastused.

## Nõuetekohane kasutamine

Seade on ette nähtud papi, isolatsioonimaterjali, kangaste, fooliumi, naha ja teiste sarnaste materjalide kinnitamiseks puidust või puidusarnasest materjalist pinnale. Seade ei sobi seinale või lae voodrilaudade kinnitamiseks.

## Seadme osad

Seadme osade numeratsiooni aluseks on jooniste leheküljel toodud numbrid.

- 1 Päästik
- 2 Löögijõu regulaator
- 3 Salve lükkur
- 4 Tugijala kinnituskoht
- 5 Distantsihoidja kinnituskoht
- 6 Kinnitussiini kinnituskoht
- 7 Klambrilööja nina
- 8 Duotac-automaatika ümberlülit
- 9 Naelalint\*
- 10 Klambrilint\*
- 11 Salv
- 12 Tugijalg\*
- 13 Kinnitussiin\*
- 14 Distantsihoidja\*

\*Tarnekomplekt ei sisalda kõiki kasutusjuhendis olevatel joonistel kujutatud või kasutusjuhendis nimetatud lisatarvikuid. Lisatarvikute täieliku loetelu leiata meie lisatarvikute kataloogist.

## Tehnilised andmed

Klambrilööja	PTK 14 E	
Tootenumber		0 603 265 2..
Löökide arv	min <sup>-1</sup>	30
Lühiajaline töörežiim	min	15
Klambri laius	mm	11,4
Klambri pikkus	mm	6–14
Naelad	mm	14
Salve max maht		100
Kaal EPTA-Procedure 01/2003 järgi	kg	1,1
Kaitseaste		□/II

Andmed kehtivad nimipingetel [U] 230/240 V. Madalamatel pingetel ja kasutusriigis spetsiifiliste mudelite puhul võivad toodud andmed varieeruda.

Pöörake palun tähelepanu oma tööriista andmesildil toodud tootenumbri. Seadmete kaubanduslik tähistus võib olla erinev.

## Andmed müra/vibratsiooni kohta

Mõõtmised teostatud vastavalt standardile EN 50144.

Seadme A-karakteristikuga mõõdetud müratase on üldjuhul: helirõhu tase 83 dB(A); müravõimsuse tase 94 dB(A). Mõõteviiga K=3 dB.

### Kasutage kuulmiskaitsevahendeid!

Käe-randme-vibratsioon on tavaliselt alla 2,5 m/s<sup>2</sup>.

## Vastavus normidele

Kinnitame ainuvastutajana, et punktis „Tehnilised andmed“ kirjeldatud toode vastab järgmistele standarditele või normdokumentidele: EN 50144 vastavalt direktiivide 2004/108/EÜ, 98/37/EÜ (kuni 28.12.2009), 2006/42/EÜ (alates 29.12.2009).

Tehniline toimik saadaval aadressil:  
Robert Bosch GmbH, PT/ESC,  
D-70745 Leinfelden-Echterdingen

Dr. Egbert Schneider Senior Vice President Engineering	Dr. Eckerhard Strötgen Head of Product Certification
--	--

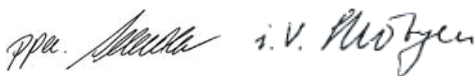

Robert Bosch GmbH, Power Tools Division  
D-70745 Leinfelden-Echterdingen  
03.04.2009

## Montaaž

### Salve täitmine (vt joonist A)

- ▶ **Enne mistahes tööde teostamist elektrilise tööriista kallal tõmmake pistik pistikupesast välja.**
- ▶ **Kasutage üksnes Boschi originaalvarvikuid.** Klambriööja täppisdetailid nagu salv, päästik ja löögikanal on kohandatud Boschi klambrite, naelte ja tihvtide jaoks. Teised tootjad toodavad teist tüüpi terasest ja teiste mõõtmetega kinnitusvahendeid.

- ❶ Vajutage külgedelt salve lükkuri **3** rihveldatud pindadele ja tõmmake salv **11** välja.
- ❷ Asetage sisse klambri lint **10** või naelalint **9**. Naelalindi **9** sissepanekul hoidke klambriööjat pisut kaldu, et naelad toetuksid vastu külgeina.
- ❸ Lükake salv **11** sisse, kuni salve lükkuri **3** lukustus kohale fikseerub.

## Kasutus

### Seadme kasutuselevõtt

- ▶ **Pöörake tähelepanu võrgupingele! Võrgupinge peab ühtima tööriista andmesildil märgitud pingega. Andmesildil toodud 230 V seadmeid võib kasutada ka 220 V võrgupinge korral.**

### Sisse-/väljalülitus

Asetage klambriööja nina **7 kõigepealt** tugevasti toorikule, kuni see on mõne millimeetri sügavusele sisse tunginud. **Seejärel** vajutage korraks päästikule **1** ja vabastage see siis.

Klambriööja liikuva ninaga **7** ühendatud vallandustõkis hoiab ära löögi soovimatu vallandamise juhul, kui kogemata vajutatakse päästikule **1**.







Töö kiirendamiseks võite hoida päästikut **1** sissevajutatuna. Vajutage klambriööja nina **7** tugevasti vastu toorikut, kuni vallandub löök. Asetage klambriööja järgmisele kohale ja vajutage klambriööja nina **7** uuesti tugevasti vastu toorikut.

### Löögijõu reguleerimine

Löögijõu regulaatoriga **2** saab soovitud löögijõudu astmeliselt reguleerida.

Vajalik löögijõud sõltub klambrite või naelte pikkusest ja materjali tugevusest. Sobiva löögijõu saab kindlaks teha praktilise katse teel. Järgnevas tabelis toodud andmed on soovituslikud.

2 klambri löömisel (duotac-funktsioon) tuleb löögijõud löögijõu regulaatorist **2** umbes ühe astme võrra kõrgemaks reguleerida.

Aluspind	↓ ↑		Regulaatori 2 asend	
	mm	mm		
Kõva puit (pöök) 	6	–	3	4
	8	–	3–4	4
	10	–	4	5
	12	–	4	5
	14	–	4–5	5–6
	–	14	6	–
Pehme puit (määnd) 	6	–	1	2
	8	–	2	2–3
	10	–	2–3	3
	12	–	3	3–4
	14	–	3	4
	–	14	3	–
Laastplaadid 	6	–	2–3	4
	8	–	3–4	4
	10	–	3–4	4
	12	–	4	5
	14	–	4	5–6
	–	14	4	–
Tisleriplaat 	6	–	2	4
	8	–	3	4
	10	–	3	4–5
	12	–	3–4	5
	14	–	3–4	5
	–	14	4	–

### Duotac-automaatika

Duotac-automaatikaga saab valikuliselt lüüa 2 klambrit ühel ja samal ajal. 2 klambri üheaegne löömine hoiab ära rebenemise, nt õhukeste kangaste või kile puhul. Naelte löömisel ei saa duotac-funktsiooni kasutada.

2 klambri üheaegseks löömiseks lükake duotac-automaatika lüliti **8** üles. Ühe klambri või naela löömiseks lükake duotac-automaatika lüliti **8** alla.

### Tööjuhised

- ▶ **Antud seadmega ei saa kinnitada 19-mm klambreid. Seetõttu ärge kasutage seadet laelaudade kinnitamiseks profiilpuidukinnititega.**

Vältige tühilaske, et vähendada löögimatriitsi kulumist.

Elektriline tööriist on ette nähtud kasutamiseks lühiajalisel töörežiimil. Pideval kasutamisel seade soojeneb. Soojeneses väheneb seadme võimsus. Seetõttu laske seadmel pärast 15-minutilist pidevat kasutamist jahtuda.

### Kinnitussiin (vt joonist B)

Kinnitussiiniga **13** saab kinnitada kuni 8 mm paksust materjali, nt märkmepabereid, seminarimaterjale, õhukest pressitud pappi või kangaid.

Sõltuvalt kinnitussiini **13** asendist painutatakse klambriotsad sisse- või väljapoole.

Järgnevas tabelis toodud andmed on soovituslikud. Andmed 2 klambri üheaegseks löömiseks (duotac) tehke kindlaks praktilise katsega. Kasutatavad klambrid peavad kinnitava materjali paksusega võrreldes olema 3–4 mm pikemad.

Klambri pikkus (mm)	6	8	10	12
Materjali paksus (mm)	3	4	6	8
Regulaatori <b>2</b> asend				
– Paberi kinnitamine	3	3–4	5	6
– Kanga kinnitamine	1	2	2–3	3

### Tugijalg (vt joonist B)

Tugijalg **12** võimaldab seadet kohale asetada pinnaga täpselt täisnurga all.

### Distantsihoidja (vt joonist C)

Distantsihoidja **14** võimaldab lüüa klambreid ja/või naelu nii, et vahemaa tooriku servani on kogu aeg ühesugune. Tänu erinevatele kinnitusvõimalustele saab valida mitmesugust vahemaad tooriku servani.

## Hooldus ja teenindus

### Hooldus ja puhastus

- ▶ Enne mistahes tööde teostamist elektrilise tööriista kallal tõmmake pistik pistikupesast välja.
- ▶ Seadme laitmatu ja ohutu töö tagamiseks hoidke seade ja selle ventilatsiooniavad puhtad.

Antud seade on hoolikalt valmistatud ja testitud. Kui seade sellest hoolimata rikki läheb, tuleb see lasta parandada Boschi elektriliste käsitööriistade volitatud remonditöökojas. Järelepärimiste esitamisel ja tagavaraosade tellimisel näidake kindlasti ära seadme andmesildil olev 10-kohaline tootenumber.

### Müüjärgne teenindus ja nõustamine

Müügiesindajad annavad vastused toote paranduse ja hooldusega ning varuosadega seotud küsimustele. Joonised ja lisateabe varuosade kohta leiate ka veebiaadressilt: **www.bosch-pt.com**

Boschi müügiesindajad nõustavad Teid toodete ja lisatarvikute ostmise, kasutamise ja seadistamisega seotud küsimustes.

### Eesti Vabariik

Mercantile Group AS  
 Boschi elektriliste käsitööriistade remont ja hooldus  
 Pärnu mnt. 549  
 76401 Saue vald, Laagri  
 Tel.: + 372 (0679) 1122  
 Fax: + 372 (0679) 1129

### Kasutuskõlbmatuks muutunud seadmete käitlus

Elektriseadmed, lisatarvikud ja pakendid tuleks keskkonnasäästlikult ringlusse võtta.

#### Üksnes EL liikmesriikidele:



Ärge käidelize kasutuskõlbmatuks muutunud elektrilisi tööriistu koos olmejäätmetega! Vastavalt Euroopa Parlamendi ja nõukogu direktiivile 2002/96/EÜ elektri- ja elektroonikaseadmete jäätmete kohta ning direktiivi kohaldamisele liikmesriikides tuleb kasutuskõlbmatuks muutunud elektrilised tööriistad eraldi kokku koguda ja keskkonnasäästlikult korduskasutada või ringlusse võtta.

Tootja jätab endale õiguse muudatuste tegemiseks.

## Drošības noteikumi

### Vispārējie drošības noteikumi darbam ar elektroinstrumentiem

**⚠ BRĪDINĀJUMS** Rūpīgi izlasiet visus drošības noteikumus. Seit sniegto drošības noteikumu un norādījumu neievērošana var izraisīt aizdegšanos un būt par cēloni elektriskajam triecienam vai nopietnam savainojumam.

#### Pēc izlasīšanas uzglabājiet šos noteikumus turpmākai izmantošanai.

Turpmākajā izklāstā lietotais apzīmējums „elektroinstrumenti” attiecas gan uz tīkla elektroinstrumentiem (ar elektrokabeļi), gan arī uz akumulatora elektroinstrumentiem (bez elektrokabeļa).

#### 1) Drošība darba vietā

- a) **Sekoieties, lai darba vieta būtu tīra un sakārtota.** Nekārtīgā darba vietā un sliktā apgaismojumā var viegli notikt nelaimes gadījums.
- b) **Nelietojiet elektroinstrumentu eksplozīvu vai ugunsnedrošu vielu tuvumā un vietās ar paaugstinātu gāzes vai putekļu saturu gaisā.** Darba laikā elektroinstrumenti nedaudz dzirksteļo, un tas var izsaukt viegli degošu putekļu vai tvaiku aizdegšanos.
- c) **Lietojot elektroinstrumentu, neļaujiet nepiederošām personām un jo īpaši bērniem tuvoties darba vietai.** Citu personu klātbūtne var novērst uzmanību, kā rezultātā jūs varat zaudēt kontroli pār elektroinstrumentu.

#### 2) Elektrodrošība

- a) **Elektroinstrumenta kontaktdakšai jābūt piemērotai elektrotīkla kontaktligzdai. Kontaktdakšas konstrukciju nedrīkst nekādā veidā mainīt. Nelietojiet kontaktdakšas salāgotājus, ja elektroinstru-**

**ments caur kabeļi tiek savienots ar aizsargzēmējuma ķēdi.** Neizmainītas konstrukcijas kontaktdakša, kas piemērota kontaktligzdai, ļauj samazināt elektriskā trieciena saņemšanas risku.

- b) **Darba laikā nepieskarieties sazēmētiem priekšmetiem, piemēram, caurulēm, radiatoriem, plītiņiem vai ledusskapjiem.** Pieskaroties sazēmētām virsmām, pieaug risks saņemt elektrisko triecienu.
- c) **Nelietojiet elektroinstrumentu lietus laikā, neturiet to mitrumā.** Mitrumam iekļūstot elektroinstrumentā, pieaug risks saņemt elektrisko triecienu.
- d) **Nenesiet un nepiekariet elektroinstrumentu aiz elektrokabeļa. Neraujiet aiz kabeļa, ja vēlaties atvienot instrumentu no elektrotīkla kontaktligzdas. Sargājiet elektrokabeļi no karstuma, eļļas, asām šķautnēm un elektroinstrumenta kustīgajām daļām.** Bojāts vai samezgļojies elektrokabeļis var būt par cēloni elektriskajam triecienam.
- e) **Darbinot elektroinstrumentu ārpus telpām, izmantojiet tā pievienošanai vienīgi tādus pagarinātājkaabeļus, kuru lietošana ārpus telpām ir atļauta.** Lietojot elektrokabeļi, kas piemērots darbam ārpus telpām, samazinās risks saņemt elektrisko triecienu.
- f) **Ja elektroinstrumentu tomēr nepieciešams lietot vietās ar paaugstinātu mitrumu, izmantojiet tā pievienošanai noplūdes strāvas aizsargreleju.** Lietojot noplūdes strāvas aizsargreleju, samazinās risks saņemt elektrisko triecienu.

#### 3) Personiskā drošība

- a) **Darba laikā saglabājiet paškontroli un rīkojieties saskaņā ar veselo saprātu. Pārtrauciet darbu, ja jūtaties noguris vai atrodaties alkohola, narkotiku vai medikamentu izraisītā reibumā.** Strādājot ar elektroinstrumentu, pat viens neuzmanības mirklis var būt par cēloni nopietnam savainojumam.

- b) Izmantojiet individuālos darba aizsardzības līdzekļus. Darba laikā nēsājiet aizsargbrilles.** Individuālo darba aizsardzības līdzekļu (putekļu maskas, neslidošu apavu un aizsargķiveres vai ausu aizsargu) pielietošana atbilstoši elektroinstrumenta tipam un veicamā darba raksturam ļauj izvairīties no savainojumiem.
- c) Nepieļaujiet elektroinstrumenta patvaļīgu ieslēgšanos. Pirms elektroinstrumenta pievienošanas elektrotīklam, akumulatora ievietošanas vai izņemšanas, kā arī pirms elektroinstrumenta pārnesšanas pārlicinieties, ka tas ir izslēgts.** Pārnesot elektroinstrumentu, ja pirksts atrodas uz ieslēdzēja, kā arī pievienojot to elektrobarošanas avotam laikā, kad elektroinstrumenti ir ieslēgti, var viegli notikt nelaimes gadījums.
- d) Pirms elektroinstrumenta ieslēgšanas neaizmirstiet izņemt no tā regulējošos instrumentus vai atslēgas.** Regulējošais instruments vai atslēga, kas ieslēgšanas brīdī atrodas elektroinstrumenta kustīgajās daļās, var radīt savainojumu.
- e) Darba laikā izvairieties ieņemt neērtu vai nedabisku ķermeņa stāvokli. Vienmēr ieturiet stingru stāju un centieties saglabāt līdzsvaru.** Tas atvieglo elektroinstrumenta vadību neparedzētās situācijās.
- f) Izvēlieties darbam piemērotu apģērbu. Darba laikā nenēsājiet brīvi plandošas drēbes un rotaslietas. Netuviniet matus, apģērbu un aizsargcimdus elektroinstrumenta kustīgajām daļām.** Elektroinstrumenta kustīgajās daļās var ieķerties vaļīgas drēbes, rotaslietas un gari mati.
- g) Ja elektroinstrumenta konstrukcija ļauj tam pievienot ārējo putekļu uzsūkšanas vai savākšanas/uzkrāšanas ierīci, sekojiet, lai tā būtu pievienota un pareizi darbotos.** Pielietojot putekļu uzsūkšanu vai savākšanu/uzkrāšanu, samazinās to kaitīgā ietekme uz strādājošās personas veselību.
- 4) Saudzējoša apiešanās un darbs ar elektroinstrumentiem**
- a) Nepārslogojiet elektroinstrumentu. Katram darbam izvēlieties piemērotu elektroinstrumentu.** Elektroinstrumenti darbojas labāk un drošāk pie nominālās slodzes.
- b) Nelietojiet elektroinstrumentu, ja ir bojāts tā ieslēdzējs.** Elektroinstrumenti, ko nevar ieslēgt un izslēgt, ir bīstami lietošanai un to nepieciešams remontēt.
- c) Pirms elektroinstrumenta apkopes, regulēšanas vai darbinstrumenta nomaiņas atvienojiet tā kontaktdakšu no barojošā elektrotīkla vai izņemiet no tā akumulatoru.** Šādi iespējams novērst elektroinstrumenta nejaūšu ieslēgšanos.
- d) Ja elektroinstrumenti netiek lietoti, uzglabājiet to piemērotā vietā, kur elektroinstrumenti nav sasniedzami bērniem un personām, kuras neprot ar to rīkoties vai nav iepazinušas ar šiem noteikumiem.** Ja elektroinstrumentu lieto nekompetentas personas, tas var apdraudēt cilvēku veselību.
- e) Rūpīgi veiciet elektroinstrumenta apkalpošanu. Pārbaudiet, vai kustīgās daļas darbojas bez traucējumiem un nav iespiestas, vai kāda no daļām nav salauzta vai bojāta, vai katra no tām pareizi funkcionē un pilda tai paredzēto uzdevumu. Nodrošiniet, lai bojātās daļas tiktu savlaicīgi nomainītas vai remontētas pilnvarotā remonta darbnīcā.** Daudzi nelaimes gadījumi notiek tāpēc, ka elektroinstrumenti pirms lietošanas nav pienācīgi apkalpoti.
- f) Savlaicīgi notīriet un uzasiniet griezošos darbinstrumentus.** Rūpīgi kopti elektroinstrumenti, kas apgādāti ar asiem griezējumiem, ļauj strādāt daudz ražīgāk un ir vieglāk vadāmi.

- g) Lietojiet vienīgi tādu elektroinstrumentus, papildpiederumus, darbinstrumentus utt., kas atbilst šeit sniegtajiem norādījumiem, ņemot vērā arī konkrētos darba apstākļus un pielietojuma īpatnības.** Elektroinstrumentu lietošana citiem mērķiem, nekā tiem, kuriem to ir paredzējusi ražotājfirma, ir bīstama un var novest pie neparedzamām sekām.
- 5) Apkalpošana**
- a) Nodrošiniet, lai elektroinstrumenta remontu veiktu kvalificēts personāls, nomaiņai izmantojot oriģinālās rezerves daļas un piederumus.** Tikai tā iespējams panākt un saglabāt vajadzīgo darba drošības līmeni.

## Drošības noteikumi skavošanas iekārtām

- ▶ **Pirms darba vienmēr pārlicinieties, ka elektroinstrumentā ir iepildītas skavas.** Neuzmanīga apiešanās ar skavošanas iekārtu var būt par cēloni pēkšņai skavas izmešanai, kas var izraisīt savainojumu.
- ▶ **Nevērsiet elektroinstrumentu pret sevi vai citām tuvumā esošajām personām.** Pēkšņi nostrādājot triecienmehānismam, var tikt izmesta skava, kas var izraisīt savainojumu.
- ▶ **Nenospiediet palaišanas taustiņu, pirms elektroinstrumenta triecienizvads nav piespiests stiprināmajam priekšmetam.** Ja elektroinstrumenti neatrodas saskarē ar stiprināmo priekšmetu, izmestā skava var atlekt no stiprināšanas vietas.
- ▶ **Atvienojiet elektroinstrumentu no elektrotīkla vai no akumulatora, ja tajā ir iestrēgusi skava.** Ja skavošanas iekārta ir pievienota pie elektrobarošanas avota, iestrēgušās skavas izņemšanas laikā var nejauši iedarboties triecienmehānisms.
- ▶ **Ievērojiet piesardzību, mēģinot izņemt stingri iestrēgušo skavu.** Šādā gadījumā sistēma ir nospriegota, un, mēģinot izņemt stingri iestrēgušo skavu, tā var tikt izmesta ar lielu spēku.

- ▶ **Nelietojiet šo skavošanas iekārtu elektrisko vadu stiprināšanai.** Tā nav paredzēta elektrisko vadu uzstādīšanai, jo skava var bojāt vada izolāciju, radot elektriskā trieciena saņemšanas un aizdegšanās risku.
- ▶ **Nostipriniet apstrādājamo priekšmetu.** Iestiprinot apstrādājamo priekšmetu skrūvspīlēs vai citā stiprinājuma ierīcē, strādāt ir drošāk, nekā tad, ja tas tiek turēts ar rokām.
- ▶ **Nelietojiet elektroinstrumentu, ja ir bojāts tā elektrokabelis. Ja elektrokabelis tiek bojāts darba laikā, nepieskarieties tam, bet izvelciet kabeļa kontaktdakšu no elektrotīkla kontaktligzdas.** Strādājot ar instrumentu, kuram ir bojāts elektrokabelis, pieaug risks saņemt elektrisko triecienu.

## Funkciju apraksts



**Rūpīgi izlasiet visus drošības noteikumus.** Šeit sniegto drošības noteikumu un norādījumu neievērošana var izraisīt aizdegšanos un būt par cēloni elektriskajam triecienam vai nopietnam savainojumam.

## Pielietojums

Šis instruments ir paredzēts kartona, auduma, folijas, ādas un citu līdzīgu materiālu piestiprināšanai pie koka vai kokam līdzīgiem materiāliem. Tas nav lietojams sienu un griestu pārklājumu stiprināšanai.

## Attēlotās sastāvdaļas

Attēloto sastāvdaļu numerācija atbilst numuriem elektroinstrumenta attēlā, kas sniegts ilustratīvajā lappusē.

- 1 Palaišanas taustiņš
- 2 Triecienu stipruma regulators
- 3 Magazīnas rokturis
- 4 Ierobe balsta stiprināšanai
- 5 Ierobe distancera stiprināšanai
- 6 Ierobe atlocīšanas atdures stiprināšanai
- 7 Triecienizvads
- 8 Pārslēdzējs pārejai režīmā Duotac

- 9 Naglu lente\*
- 10 Skavu lente\*
- 11 Magazīna
- 12 Balsts\*
- 13 Atlocīšanas atdure\*
- 14 Distancers\*

\*Šeit attēlotie vai aprakstītie piederumi neietilpst standarta piegādes komplektā. Pilns pārskats par izstrādājuma piederumiem ir sniegts mūsu piederumu katalogā.

## Tehniskie parametri

Skavotājs	PTK 14 E	
Izstrādājuma numurs		0 603 265 2..
Triecienu biežums	min. <sup>-1</sup>	30
Darba cikla ilgums	min.	15
Skavu platums	mm	11,4
Skavu garums	mm	6–14
Naglu garums	mm	14
Maks. magazīnas ietilpība		100
Svars atbilstoši EPTA-Procedure 01/2003	kg	1,1
Elektroaizsardzības klase		□/II

Šādi parametri tiek nodrošināti pie nominālā elektrobraušanas sprieguma [U] 230/240 V. Instrumentiem, kas paredzēti zemākam spriegumam vai ir modificēti atbilstoši nacionālajiem standartiem, šie parametri var atšķirties.

Lūdzam vadīties pēc elektroinstrumenta izstrādājuma numura. Atsevišķiem izstrādājumiem tirdzniecības apzīmējumi var mainīties.

## Informācija par troksni un vibrāciju

Izmērītās parametru vērtības ir noteiktas atbilstoši standartam EN 50144.

Instrumenta radītā trokšņa parametru pēc raksturliiknes A izsvērtās tipiskās vērtības ir šādas: trokšņa spiediena līmenis 83 dB(A); trokšņa jaudas līmenis 94 dB(A). Mērījumu izkliede K=3 dB.

### Nēsājiet ausu aizsargus!

Vibrācija, kas iedarbojas uz strādājošās personas rokām, tipiskā gadījumā nepārsniedz 2,5 m/s<sup>2</sup>.



## Atbilstības deklarācija

Mēs ar pilnu atbildību paziņojam, ka sadaļā „Tehniskie parametri“ aprakstītais izstrādājums atbilst šādiem standartiem vai normatīvajiem dokumentiem: EN 50144, kā arī direktīvām 2004/108/EK, 98/37/EK (līdz 28.12.2009) un 2006/42/EK (no 29.12.2009).

Tehniskais pamatojums no:  
Robert Bosch GmbH, PT/ESC,  
D-70745 Leinfelden-Echterdingen

Dr. Egbert Schneider  
Senior Vice President  
Engineering

Dr. Eckerhard Strötgen  
Head of Product  
Certification

Robert Bosch GmbH, Power Tools Division  
D-70745 Leinfelden-Echterdingen  
03.04.2009

## Montāža

### Magazīnas uzpildīšana (skatīt attēlu A)

- ▶ **Pirms elektroinstrumenta apkopes vai apkalpošanas izvelciet tā elektrokabeļa kontaktdakšu no barojošā elektrotīkla kontaktligzdas.**
- ▶ **Lietojiet vienīgi Bosch oriģinālos piederumus.** Skavatāja precīzās daļas, piemēram, magazīna, triecienstienis un padeves kanāls ir piemērotas vienīgi firmā Bosch ražotajām skavām, naglām un stieņiem. Citās firmās tiek ražoti stiprinājuma elementi ar citādiem izmēriem un no citādas kvalitātes tērauda.
- ❶ No abām pusēm nospiediet magazīnas roktura **3** rievotās sānu virsmas un izvelciet magazīnu **11** no instrumenta.
- ❷ Ievietojiet magazīnā skavu lenti **10** vai naglu lenti **9**. Ievietojot naglu lenti **9**, turiet skavatāju nedaudz slīpi, lai naglas piegultu magazīnas sānu sienai.
- ❸ Iebīdīet magazīnu **11** instrumentā, līdz magazīnas roktura **3** fiksators to fiksē instrumenta korpusā.

## Lietošana

### Uzsākot lietošanu

- ▶ **Pievadiet instrumentam pareizu spriegumu! Spriegumam elektrotīklā jāatbilst vērtībai, kas norādīta instrumenta marķējuma plāksnītē. Elektroinstrumenti, kas paredzēti 230 V spriegumam, var darboties arī no 220 V elektrotīkla.**

### Ieslēgšana un izslēgšana

**Vispirms** cieši piespiediet triecienizvadu **7** stiprināmajam priekšmetam, līdz triecienizvads atvirzās par dažiem milimetriem. Tad uz īsu brīdi **nospiediet** palaišanas taustiņu **1** un tūlīt to atlaidiet.

Ar kustīgo triecienizvadu **7** ir savienota ierīce palaišanas bloķēšanai, kas ļauj novērst neparedzētu instrumenta iedarbošanos, nejausī nospiežot palaišanas taustiņu **1**.

Lai paātrinātu darbu, palaišanas taustiņu **1** var turēt pastāvīgi nospiestu. Šādā gadījumā cieši piespiediet triecienizvadu **7** stiprināmajam priekšmetam, līdz instruments iedarbojas, izdarot triecienu. Tad pārvietojiet skavatāju uz nākošo stiprināšanas vietu un no jauna cieši piespiediet triecienizvadu **7** stiprināmajam priekšmetam.





### Triecienu stipruma izvēle





Triecienu stipruma regulators **2** ļauj pakāpveidā izvēlēties vajadzīgo triecienu spēku.

Vēlamais triecienu spēks ir atkarīgs no skavu vai naglu garuma un stiprināmā materiāla. Optimālo triecienu stipruma iestādījumu vislabāk izvēlēties praktisku mēģinājumu ceļā.

Ieteicamās elektroinstrumenta darbības ātruma vērtības ir sniegtas sekojošajā tabulā.

Veicot stiprināšanu ar 2 skavām (režīms Duotac), triecienu stipruma regulatora **2** iestādījumi jāpalielina par vienu iedaļu.

	Pamatne		Regulatora 2 stāvoklis	
	mm	mm		
Ciets koks (skābardis) 	6	–	3	4
	8	–	3–4	4
	10	–	4	5
	12	–	4	5
	14	–	4–5	5–6
	–	14	6	–
Mīksts koks (priede) 	6	–	1	2
	8	–	2	2–3
	10	–	2–3	3
	12	–	3	3–4
	14	–	3	4
	–	14	3	–

Pamatne			Regulatora 2 stāvoklis	
	mm	mm		
Skaidu plāksnes	6	–	2–3	4
	8	–	3–4	4
	10	–	3–4	4
	12	–	4	5
	14	–	4	5–6
	–	14	4	–
Galdnieku plāksnes	6	–	2	4
	8	–	3	4
	10	–	3	4–5
	12	–	3–4	5
	14	–	3–4	5
	–	14	4	–

### Darbs režīmā Duotac

Izmantojot režīmu Duotac, stiprināšanu var izdarīt uzreiz ar 2 skavām. Materiāla stiprināšana vienlaicīgi ar divām skavām ļauj novērst materiāla plaisāšanu vai plīšanu, piemēram, stiprinot plānus audumus vai foliju. Veicot materiālu stiprināšanu ar naglām, režīms Duotac nav izmantojams.

Lai piestiprinātu materiālus uzreiz ar 2 skavām, pārbīdriet pārslēdzēju pārejai režīmā Duotac **8** augšējā stāvoklī. Ja vēlaties veikt stiprināšanu ar vienu skavu vai naglu, pārbīdriet pārslēdzēju pārejai režīmā Duotac **8** apakšējā stāvoklī.

### Norādījumi darbam

- ▶ Šajā elektroinstrumentā nav paredzēts izmantot 19 mm skavas. Tāpēc nelietojiet elektroinstrumentu griestu pārklājuma stiprināšanai, izmantojot koka figūrlīstes vai stūru līstes.

Lai samazinātu triecienstieņa nolietošanos, izvairieties darbināt instrumentu tukšgaitā.

Elektroinstrumenta nav paredzēts ilgstošai darbībai, jo tas darbojoties karst, kas izsauc triecienu enerģijas samazināšanos. Tāpēc pēc maksimāli 15 minūšu ilgas nepārtrauktas elektroinstrumenta lietošanas pārtrauciet darbu un ļaujiet tam atdzist.

### Atlocīšanas atdure (skatīt attēlu B)

Izmantojot atlocīšanas atduri **13**, iespējams sastiprināt līdz 8 mm biezas materiāla paketes, piemēram, piezīmes, konspektus, plānsienīņu prespājē un audumu.

Atkarībā no atlocīšanas atdures **13** pievienošanas veida, skavu gali tiek noliekti uz ārpusi vai uz iekšpusi.

Šajā tabulā sniegtajiem datiem ir vienīgi ieteicots raksturs. Optimālo triecienu stiprumu stiprināšanai ar divām skavām (režīms Duotac) izvēlieties praktisku mēģinājumu ceļā. Izmantojamajām skavām jābūt par 3–4 mm garākām, nekā sastiprināmā materiāla biežums.

Skavu garums (mm)	6	8	10	12
<b>Materiāla biežums (mm)</b>	<b>3</b>	<b>4</b>	<b>6</b>	<b>8</b>
Regulatora 2 stāvoklis				
– Papīra sastiprināšana paketēs	3	3–4	5	6
– Auduma sastiprināšana paketēs	1	2	2–3	3

### Balsts (skatīt attēlu B)

Balsts **12** ļauj novietot elektroinstrumentu uz stiprināmā priekšmeta virsmas precīzi taisnā leņķī.

### Distancers (skatīt attēlu C)

Distancers **14** nodrošina skavu vai naglu iedzišanu precīzi vienādā attālumā no priekšmeta malas. Distancers ir nostiprināms uz instrumenta dažādos stāvokļos, kas ļauj iegūt vairākas atšķirīgas iedzišanas attāluma vērtības.

## Apkalpošana un apkope

### Apkalpošana un tīrīšana

- ▶ **Pirms elektroinstrumenta apkopes vai apkalpošanas izvelciet tā elektrokabeļa kontaktdakšu no barojošā elektrotīkla kontaktligzdas.**
- ▶ **Lai nodrošinātu elektroinstrumenta ilgstošu un nevainojamu darbību, uzturiet tīru tā korpusu un ventilācijas atveres.**

Ja, neraugoties uz augsto izgatavošanas kvalitāti un rūpīgo pēcražošanas pārbaudi, elektroinstrumenti tomēr sabojājas, tas nogādājams remontam firmas Bosch pilnvarotā elektroinstrumentu remonta darbnīcā.

Pieprasot konsultācijas un pasūtīt rezerves daļas, noteikti paziņojiet 10 zīmju izstrādājuma numuru, kas atrodams uz elektroinstrumenta marķējuma plāksnītes.

### Tehniskā apkalpošana un konsultācijas klientiem

Klientu apkalpošanas dienests atbildēs uz Jūsu jautājumiem par izstrādājumu remontu un apkalpošanu, kā arī par to rezerves daļām. Kopsalikuma attēlus un informāciju par rezerves daļām var atrast arī interneta vietnē:

**[www.bosch-pt.com](http://www.bosch-pt.com)**

Bosch klientu konsultāciju grupa centīsies Jums palīdzēt vislabākajā veidā, atbildot uz jautājumiem par izstrādājumu un to piederumu iegādi, lietošanu un regulēšanu.

#### Latvijas Republika

Robert Bosch SIA  
 Bosch elektroinstrumentu servisa centrs  
 Dzelzavas ielā 120 S  
 LV-1021 Rīga  
 Tālr.: + 371 67 14 62 62  
 Telefakss: + 371 67 14 62 63  
 E-pasts: [service-pt@lv.bosch.com](mailto:service-pt@lv.bosch.com)

### Atbrīvošanās no nolietotajiem izstrādājumiem

Nolietotie elektroinstrumenti, to piederumi un iesaiņojuma materiāli jānodod otrreizējai pārstrādei apkārtējai videi nekaitīgā veidā.

#### Tikai ES valstīm



Neizmetiet nolietotos elektroinstrumentus sadzīves atkritumu tvertnē!

Saskaņā ar Eiropas Savienības direktīvu 2002/96/EK par nolietotajām elektriskajām un elektroniskajām ierīcēm un šīs direktīvas atspoguļojumiem nacionālajā likumdošanā, lietošanai nederīgie elektroinstrumenti jāsavāc, jāizjauc un jānodod otrreizējai pārstrādei apkārtējai videi nekaitīgā veidā.

**Tiesības uz izmaiņām tiek saglabātas.**

## Saugos nuorodos

### Bendrosios darbo su elektriniais įrankiais saugos nuorodos

#### **⚠️ ĮSPĖJIMAS** Perskaitykite visas šias saugos nuorodas ir reikalavimus.

Jei nepaisysite žemiau pateiktų saugos nuorodų ir reikalavimų, gali trenkti elektros smūgis, kilti gaisras ir galite sunkiai susižaloti arba sužaloti kitus asmenis.

#### **Išsaugokite šias saugos nuorodas ir reikalavimus, kad ir ateityje galėtumėte jais pasinaudoti.**

Toliau pateiktame tekste vartojama sąvoka „Elektrinis įrankis“ apibūdina įrankius, maitinamus iš elektros tinklo (su maitinimo laidu), ir akumuliatorinius įrankius (be maitinimo laido).

#### 1) Darbo vietos saugumas

- a) **Darbo vieta turi būti švari ir gerai apšviesta.** Netvarkinga arba blogai apšviesta darbo vieta gali tapti nelaimingų atsitikimų priežastimi.
- b) **Nedirbkite su elektriniu įrankiu aplinkoje, kurioje yra degių skysčių, dujų ar dulkių.** Elektriniai įrankiai gali kibirkščiuoti, o nuo kibirkščių dulkės arba susikaupę garai gali užsidegti.
- c) **Dirbdami su elektriniu įrankiu neleiskite šalia būti žiūrovams, vaikams ir lankytojams.** Nukreipę dėmesį į kitus asmenis galite nebesuvaldyti prietaiso.

#### 2) Elektrosauga

- a) **Elektrinio įrankio maitinimo laido kištukas turi atitikti tinklo kištukinio lizdo tipą. Kištuko jokiu būdu negalima modifikuoti. Nenaudokite kištuko adapterių su įžemintais elektriniais įrankiais.** Originalūs kištukai, tiksliai tinkantys elektros tinklo kištukiniam lizdui, sumažina elektros smūgio pavojų.
- b) **Saugokitės, kad neprisiliestumėte prie įžemintų paviršių, pvz., vamzdžių, šildytuvų, viryklių ar šaldytuvų.** Kai jūsų kūnas yra įžemintas, padidėja elektros smūgio rizika.

c) **Saugokite elektrinį įrankį nuo lietaus ir drėgmės.** Jei į elektrinį įrankį patenka vandens, padidėja elektros smūgio rizika.

d) **Nenaudokite maitinimo laido ne pagal paskirtį, t.y. neneškite elektrinio įrankio paėmę už laido, nekabinkite ant laido, netraukite už jo, jei norite iš kištukinio lizdo ištraukti kištuką. Laidą patieskite taip, kad jo neveiktų karštis, jis neišsiptėtų ar alyva ir jo nepažeistų aštrios detalės ar judančios prietaiso dalys.**

Pažeisti arba susipynę laidai gali tapti elektros smūgio priežastimi.

e) **Jeį su elektriniu įrankiu dirbate lauke, naudokite tik tokius ilginamuosius laidus, kurie tinka ir lauko darbams.** Naudojant lauko darbams pritaikytus ilginamuosius laidus, sumažėja elektros smūgio pavojus.

f) **Jeį su elektriniu įrankiu neišvengiamai reikia dirbti drėgnoje aplinkoje, naudokite nuotėkio srovės saugiklį.** Dirbant su nuotėkio srovės saugikliu sumažėja elektros smūgio pavojus.

#### 3) Žmonių sauga

- a) **Būkite atidūs, sutelkite dėmesį į tai, ką jūs darote ir, dirbdami su elektriniu įrankiu, vadovaukitės sveiku protu. Nedirbkite su elektriniu įrankiu, jei esate pavargę arba vartojote narkotikų, alkoholio ar medikamentų.** Akimirksnio neatidumas dirbant su elektriniu įrankiu gali tapti sunkių sužalojimų priežastimi.
- b) **Visada dirbkite su asmens apsaugos priemonėmis ir apsauginiais akiniais.** Naudojant asmens apsaugos priemones, pvz., respiratorių ar apsauginę kaukę, nešlystančius batus, apsauginį šalną, klausos apsaugos priemones ir kt., rekomenduojamas atitinkamai pagal naudojamą elektrinį įrankį, sumažėja rizika susižeisti.
- c) **Saugokitės, kad elektrinio įrankio neįjungtumėte atsitiktinai. Prieš prijungdami elektrinį įrankį prie elektros tinklo ir/arba akumuliatoriaus, prieš pakeldami ar nešdami įsitikinkite, kad jis**

**yra išjungtas.** Jeigu nešdami elektrinį įrankį pirštą laikysite ant jungiklio arba prietaisą įjungsite į elektros tinklą, kai jungiklis yra įjungtas, gali įvykti nelaimingas atsitikimas.

- d) Prieš įjungdami elektrinį įrankį pašalinkite reguliavimo įrankius arba veržlinius raktus.** Prietaiso besisukančioje dalyje esantis įrankis ar raktas gali sužaloti.
  - e) Stenkitės, kad kūnas visada būtų normalioje padėtyje.** Dirbdami stovėkite saugiai ir visada išlaikykite pusiausvyrą. Tvirtai stovėdami ir gerai išlaikydami pusiausvyrą galėsite geriau kontroliuoti elektrinį įrankį netikėtose situacijose.
  - f) Dėvėkite tinkamą aprangą. Nedėvėkite plačių drabužių ir papuošalų. Saugokite plaukus, drabužius ir pirštines nuo besisukančių elektrinio įrankio dalių.** Laisvus drabužius, papuošalus bei ilgus plaukus gali įtraukti besisukančios dalys.
  - g) Jei yra numatyta galimybė prijungti dulkių nusiurbimo ar surinkimo įrenginius, visada įsitikinkite, ar jie yra prijungti ir ar tinkamai naudojami.** Naudojant dulkių nusiurbimo įrenginius sumažėja kenksmingas dulkių poveikis.
- 4) rūpestinga elektrinių įrankių priežiūra ir naudojimas**
- a) Neperkraukite prietaiso. Naudokite Jūsų darbui tinkamą elektrinį įrankį.** Su tinkamu elektriniu įrankiu jūs dirbsite geriau ir saugiau, jei neviršysite nurodyto galingumo.
  - b) Nenaudokite elektrinio įrankio su sugedusiu jungikliu.** Elektrinis įrankis, kurio nebegalima įjungti ar išjungti, yra pavojingas ir jį reikia remontuoti.
  - c) Prieš reguliuodami prietaisą, keisdami darbo įrankius ar prieš valydami prietaisą, iš elektros tinklo lizdo ištraukite kištuką ir/arba išimkite akumuliatorių.** Ši atsargumo priemonė apsaugos jus nuo netikėto elektrinio įrankio įsijungimo.

- d) Nenaudojamą elektrinį įrankį sandėliuokite vaikams ir nemokantiems juo naudotis asmenims neprieinamoje vietoje.** Elektriniai įrankiai yra pavojingi, kai juos naudoja nepatyrę asmenys.
- e) Rūpestingai prižiūrėkite elektrinį įrankį. Patikrinkite, ar besisukančios prietaiso dalys tinkamai veikia ir niekur nestringa, ar nėra sulūžusių ar pažeistų dalių, kurios trikdytų elektrinio įrankio veikimą. Prieš vėl naudojant prietaisą, pažeistos prietaiso dalys turi būti sutaisytos.** Daugelio nelaimingų atsitikimų priežastis yra blogai prižiūrimi elektriniai įrankiai.
- f) Pjovimo įrankiai turi būti aštrūs ir švarūs.** Rūpestingai prižiūrėti pjovimo įrankiai su aštriomis pjaunamosiomis briaunomis mažiau stringa ir juos yra lengviau valdyti.
- g) Elektrinį įrankį, papildomą įrangą, darbo įrankius ir t. t. naudokite taip, kaip nurodyta šioje instrukcijoje, ir atsižvelkite į darbo sąlygas ir atliekamą darbą.** Naudojant elektrinius įrankius ne pagal paskirtį, gali susidaryti pavojingos situacijos.

## 5) Aptarnavimas

- a) Elektrinį įrankį turi remontuoti tik kvalifikuoti specialistai ir naudoti tik originalias atsargines dalis.** Taip galima garantuoti, jog elektrinis įrankis išliks saugus naudoti.

## Saugos nuorodos dirbantiems su kalimo prietaisais

- ▶ **Visada turėkite omenyje, kad elektriniame įrankyje gali būti sąsagėlių.** Neatsargiai elgiantis su kalimo prietaisu, gali netikėtai iššauti sąsagėlė ir jus sužaloti.
- ▶ **Nenukreipkite elektrinio įrankio į save ar netoli esančius žmones.** Netikėtai įjungus, iššauka sąsagėlė, galinti sužaloti.
- ▶ **Nespauskite elektrinio įrankio jungiklio, kol tvirtai neįrėmėte įrankio į ruošinį.** Jei elektrinis įrankis nėra prisilietęs prie ruošinio, sąsagėlė nuo tvirtinimo vietos gali atšokti.
- ▶ **Jei sąsagėlė užstrigo elektriniame įrankyje, įrankį atjunkite nuo tinklo ar akumulatoriaus.** Jei kalimo prietaisas yra prijungtas, šalinant užstrigusią sąsagėlę gali būti netikėtai paspaudžiamas prietaiso jungiklis.
- ▶ **Būkite atsargūs šalindami įstrigusią sąsagėlę.** Sistemoje gali būti įtempis ir, jums bandant pašalinti kliūtį, sąsagėlė gali būti su didele energija iššaukama.
- ▶ **Šio kalimo prietaiso nenaudokite elektros laidams tvirtinti.** Jis nėra skirtas elektros laidų instaliacijai, gali pažeisti elektros laidų izoliaciją ir sukelti elektros smūgį bei gaisrą.
- ▶ **Įtvirtinkite ruošinį.** Veržimo įranga arba spaustuvais įtvirtintas ruošinys yra užfiksuojamas žymiai patikimiau nei laikant ruošinį ranka.
- ▶ **Niekuomet nedirbkite su elektriniu įrankiu, jeigu maitinimo laidas yra pažeistas. Jeigu darbo metu bus pažeistas ar nutrūks maitinimo laidas, jo nelieskite, bet tuojau pat ištraukite kištuką iš elektros tinklo lizdo.** Pažeisti laidai padidina elektros smūgio riziką.

## Funkcijų aprašymas



**Perskaitykite visas šias saugos nuorodas ir reikalavimus.** Jei nepaisysite žemiau pateiktų saugos nuorodų ir reikalavimų, gali trenkti elektros smūgis, kilti gaisras ir galite sunkiai susižaloti arba sužaloti kitus asmenis.

### Elektrinio įrankio paskirtis

Prietaisas yra skirtas kartono, izoliacinių medžiagų, audinių, plėvelės, odos ir panašių medžiagų tvirtinimui prie medinių ar kitokių panašių paviršių. Jis taip pat tinka sienų bei lubų apdailos lentelėms tvirtinti.

### Pavaizduoti prietaiso elementai

Numeriais pažymėtus elektrinio įrankio elementus rasite šios instrukcijos puslapiuose pateiktuose paveikslėliuose.

- 1 Paleidimo mygtukas
- 2 Smūgio jėgos regulatoriaus ratukas
- 3 Apkabos stūmiklis
- 4 Fiksuojamasis išpjovos atraminei kojelei
- 5 Fiksuojamasis išpjovos ribotuviui
- 6 Fiksuojamasis išpjovos susegimo juostelei
- 7 Segtuvo noselė
- 8 „Duotac“ automatinio įtaiso perjungiklis
- 9 Vinučių juostelė\*
- 10 Sąsagėlių juostelė\*
- 11 Apkaba
- 12 Atraminė kojelė\*
- 13 Susegimo juostelė\*
- 14 Ribotuvas\*

\*Pavaizduoti ar aprašyti priedai į tiekiamą standartinį komplektą neįeina. Visą papildomą įrangą rasite mūsų papildomos įrangos projamoje.

## Techniniai duomenys

Segiklis	PTK 14 E	
Gaminio numeris		0 603 265 2..
Smūgių skaičius	min <sup>-1</sup>	30
Trumpalaikis veikimo režimas	min	15
Sąsagėlių plotis	mm	11,4
Sąsagėlių ilgis	mm	6–14
Vinutės	mm	14
maks. apkabos talpa		100
Svoris pagal „EPTA-Procedure 01/2003“	kg	1,1

Apsaugos klasė □/II

Pateikti duomenys galioja tuo atveju, kai nominali įtampa [U] yra lygi 230/240 V. Esant mažesnei įtampai, o taip pat priklausomai nuo elektrinio įrankio modifikacijos šie duomenys gali skirtis nuo aukščiau pateiktųjų.

Atkreipkite dėmesį į jūsų elektrinio įrankio gaminio numerį, nes kai kurių elektrinių įrankių modelių pavadinimai gali skirtis.

## Informacija apie triukšmą ir vibraciją

Pateiktos matavimo vertės nustatytos pagal EN 50144.

Pagal A skalę išmatuotas elektrinio įrankio triukšmo lygis tipiniu atveju siekia: garso slėgio lygis 83 dB(A); garso galios lygis 94 dB(A). Paklaida K=3 dB.

### Dirbkite su klausos apsaugos priemonėmis!



Išmatuotas vibracijos pagreitis rankos plaštakos srityje tipiniu atveju yra mažesnis nei 2,5 m/s<sup>2</sup>.

## Atitikties deklaracija

Atsakingai pareiškiame, kad skyriuje „Techniniai duomenys“ aprašytas gaminys atitinka žemiau pateiktas normas arba norminius dokumentus: EN 50144 pagal direktyvų 2004/108/EB, 98/37/EB (iki 2009-12-28), 2006/42/EB (nuo 2009-12-29) reikalavimus.

Techninė byla laikoma:  
Robert Bosch GmbH, PT/ESC,  
D-70745 Leinfelden-Echterdingen

Dr. Egbert Schneider      Dr. Eckerhard Strötgen  
Senior Vice President      Head of Product  
Engineering                      Certification

Robert Bosch GmbH, Power Tools Division  
D-70745 Leinfelden-Echterdingen  
03.04.2009

## Montavimas

### Apkabos užpildymas (žiūr. pav. A)

- ▶ **Prieš atliekant bet kokius elektrinio įrankio reguliavimo ar priežiūros darbus reikia ištraukti kištuką iš elektros tinklo lizdo.**
- ▶ **Naudokite tik originalius Bosch priedus.** Precizinės prietaiso dalys (apakaba, stūmiklis, šūvio kanalas) yra pritaikyti tik Bosch sąsagėlėms, vinutėms ir kaiščiams. Kiti gamintojai naudoja kitokios kokybės plieną ir matmenis.
- ❶ Paspauskite apkabos stūmiklio **3** šonus ir ištraukite apkabą **11**.
- ❷ Įdėkite sąsagėlių juostelę **10** arba vinučių juostelę **9**. Įdėdami vinučių juostelę **9**, segiklį laikykite šiek tiek pasvirusį, kad vinutės priglustų prie šoninės sienelės.
- ❸ Stumkite apkabą **11**, kol įsistatys ant apkabos stūmiklio **3** esantis fiksatorius.

## Naudojimas

### Paruošimas naudoti

- **Atkreipkite dėmesį į tinklo įtampą! Elektros tinklo įtampa turi atitikti elektrinio įrankio firminėje lentelėje nurodytą įtampą. 230 V pažymėtus elektrinius įrankius galima jungti ir į 220 V įtampos elektros tinklą.**

### Įjungimas ir išjungimas

**Pirmiausiai** prispauskite segtuvo noselę **7** prie ruošinio, kad jo paviršius keletą milimetrų įdubtų. **Tada** trumpam nuspauskite ir vėl atleiskite paleidimo mygtuką **1**.

Su judančia segtuvo noselė **7** sujungtas paleidimo jungiklio blokatorius leidžia išvengti netikėto šūvio, kuris galėtų įvykti netyčia nuspaudus paleidimo mygtuką **1**.

Norėdami dirbti greitai, paleidimo mygtuką **1** laikykite nuspausta. Tvirtai spauskite segiklio noselę **7** prie ruošinio, kol išsausite. Pastatykite segiklį kitoje vietoje ir vėl tvirtai spauskite segiklio noselę **7** į ruošinį.









### Smūgio jėgos reguliavimas

Smūgio jėgos reguliavimo ratuku **2** galite pasirinkti reikiamą smūgio jėgos pakopą.

Reikiama smūgio jėga turi būti parenkama pagal sąsagėlių, vinučių ar kaiščių ilgį bei ruošinio medžiagos kietumą. Geriausia yra optimalią smūgio jėgą parinkti atliekant praktinius bandymus.

Duomenys žemiau pateiktoje lentelėje yra rekomendacinio pobūdžio.

Šaunant dvi sąsagėles („Duotac“ funkcija), smūgio jėgos reguliatoriaus ratuku **2** reikia nustatyti viena pakopa didesnę smūgio jėgą.

Pagrindas	mm		Regulatoriaus ratuko 2 padėtis	
				
Kietmedis (bukas) 	6	–	3	4
	8	–	3–4	4
	10	–	4	5
	12	–	4	5
	14	–	4–5	5–6
–	14	6	–	
Minkštasis medis (pušis) 	6	–	1	2
	8	–	2	2–3
	10	–	2–3	3
	12	–	3	3–4
	14	–	3	4
–	14	3	–	
Drožlių plokštės 	6	–	2–3	4
	8	–	3–4	4
	10	–	3–4	4
	12	–	4	5
	14	–	4	5–6
–	14	4	–	
Stalio plokštė 	6	–	2	4
	8	–	3	4
	10	–	3	4–5
	12	–	3–4	5
	14	–	3–4	5
–	14	4	–	

### „Duotac“ automatinis įtaisas

Su „Duotac“ automatinio įtaisu vienu metu pasirinktinai galima šauti 2 sąsagėles. Vienu metu iššaunant 2 sąsagėles išvengiama, pvz., plonų medžiagų arba plėvelių išplyšimo. Šaunant vinutes, „Duotac“ funkcijos pasirinkti negalima.

Norėdami vienu metu šauti 2 sąsagėles, pastumkite „Duotac“ automatinio įtaiso perjungiklį **8** aukštyn. Norėdami šauti vieną sąsagėlę arba vinutę, pastumkite „Duotac“ automatinio įtaiso perjungiklį **8** žemyn.

## Darbo patarimai

- Su šiuo prietaisu negalima naudoti 19 mm ilgio sąsagėlių. Todėl šio prietaiso nenaudokite lubų apdailos dailylentėms specialiomis tvirtinimo apkabomis tvirtinti.

Smūgiuojančio elemento nusidėvėjimą sumažinsite, jei vengsite tuščių šuvių.

Elektrinis prietaisas sukonstruotas veikti trumpalaikiu veikimo režimu, o veikdamas ilgalaikiu veikimo režimu įkaista. Prietaisui kaistant, jo galia mažėja. Todėl po 15 minučių nuolatinio veikimo leiskite prietaisui atvėsti.

### Susegimo juostelė (žiūr. pav. B)

Su susegimo juostele **13** galite susegti iki 8 mm storio dokumentus, pvz., užrašų lapus, seminarų dokumentus, ploną kartoną ar medžiagas.

Atitinkamai pagal susegimo juostelės **13** įstatymo padėį sąsagėlių galiukai užlenkiami į vidų arba į išorę.

Žemiau pateiktoje lentelėje esančių duomenų vertės yra rekomendacinės. Kaip sureguliuoti prietaisą dviem sąsagėlėms vienu metu šaudyti („DuoTac“), nustatykite praktiniais bandymais. Naudojamos sąsagėlės turi būti 3–4 mm ilgesnės už medžiagos storį.

Sąsagėlių ilgis (mm)	6	8	10	12
Medžiagos storis (mm)	3	4	6	8
Regulatoriaus ratuko 2 padėtis				
– Popieriui susegti	3	3–4	5	6
– Audiniui susegti	1	2	2–3	3

### Atraminė kojėlė (žiūr. pav. B)

Su atramine kojėle **12** elektrinį prietaisą galima tiksliai uždėti stačiu kampu.

### Ribotuvus (žiūr. pav. C)

Su ribotuvu **14** sąsagėles ar vinutes galima šaudyti vienodu atstumu nuo ruošinio krašto. Kadangi kojėlę galima įstatyti įvairiose padėtyse, yra daug atstumo nuo krašto variantų.

## Priežiūra ir servisas

### Priežiūra ir valymas

- **Prieš atliekant bet kokius elektrinio įrankio reguliavimo ar priežiūros darbus reikia ištraukti kištuką iš elektros tinklo lizdo.**
- **Reguliariai valykite elektrinį įrankį ir ventiliacines angas jo korpuse, tuomet galėsite dirbti kokybiškai ir saugiai.**

Jeigu elektrinis įrankis, nepaisant gamykloje atliekamo kruopštaus gamybos ir kontrolės proceso, vis dėlto sugestų, jo remontas turi būti atliekamas įgaliotame Bosch elektrinių įrankių klientų aptarnavimo skyriuje.

leškant informacijos ir užsakant atsargines dalis būtina nurodyti dešimtženklį gaminio užsakymo numerį.

### Klientų aptarnavimo skyrius ir klientų konsultavimo tarnyba

Klientų aptarnavimo skyriuje gausite atsakymus į klausimus, susijusius su jūsų gaminio remontu, technine priežiūra bei atsarginėmis dalimis. Detalius brėžinius ir informaciją apie atsargines dalis rasite čia:

**www.bosch-pt.com**

Bosch klientų konsultavimo tarnybos specialistai mielai jums patars gaminių ir papildomos įrangos pirkimo, naudojimo bei nustatymo klausimais.

### Lietuva

Bosch įrankių servisas

Informacijos tarnyba: +370 (037) 713350

Įrankių remontas: +370 (037) 713352

Faksas: +370 (037) 713354

El. paštas: service-pt@lv.bosch.com

## Šalinimas

Elektrinis įrankis, papildoma įranga ir pakuotė yra pagaminti iš medžiagų, tinkančių antriniam perdirbimui, ir vėliau privalo būti atitinkamai perdirbti.

### Tik ES šalims:





Nemeskite elektrinių įrankių į buitinių atliekų konteinerius!

Pagal Europos direktyvą 2002/96/EB dėl elektros ir elektroninės įrangos atliekų ir šios direktyvos perkėlimo į nacionalinę

teisę aktus, naudoti nebetinkami elektriniai įrankiai turi būti surenkami atskirai ir perdirbami aplinkai nekenksmingu būdu.

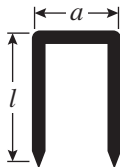
### Galimi pakeitimai.

	mm <i>a</i>	mm <i>l</i>
	11,4	6
	11,4	8
	11,4	10
	11,4	12
	11,4	14
		14



2 608 110 002



2 607 000 098

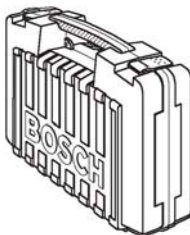
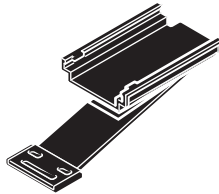
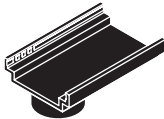

1 605 438 044