

EEU

EEU

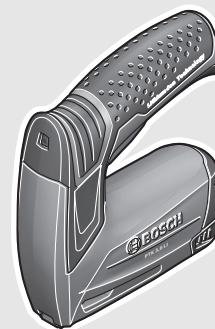

Robert Bosch GmbH
Power Tools Division
70745 Leinfelden-Echterdingen
Germany

www.bosch-pt.com

1 609 92A 097 (2013.05) PS / 241 EEU



1 609 92A 097

PTK 3,6 LI



BOSCH

- | | |
|--|---|
| pl Instrukcja oryginalna | bg Оригинална инструкция |
| cs Původní návod k používání | mk Оригинално упатство за работа |
| sk Pôvodný návod na použitie | sr Originalno uputstvo za rad |
| hu Eredeti használati utasítás | sl Izvirna navodila |
| ru Оригинальное руководство по эксплуатации | hr Originalne upute za rad |
| uk Оригінальна інструкція з експлуатації | et Algupärane kasutusjuhend |
| kk Пайдалану нұсқаулығының түпнұсқасы | lv Instrukcijas oriģinālvalodā |
| ro Instrucțiuni originale | lt Originali instrukcija |



**2 |**

Polski	Strona	7
Česky	Strana	22
Slovensky	Strana	35
Magyar	Oldal	50
Русский	Страница	65
Українська	Сторінка	82
Қазақша	Бет	97
Română	Pagina	112
Български	Страница	126
Македонски	Страна	143
Srpski	Strana	158
Slovensko	Stran	171
Hrvatski	Stranica	184
Eesti	Lehekülg	198
Latviešu	Lappuse	211
Lietuviškai	Puslapis	226

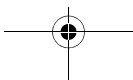

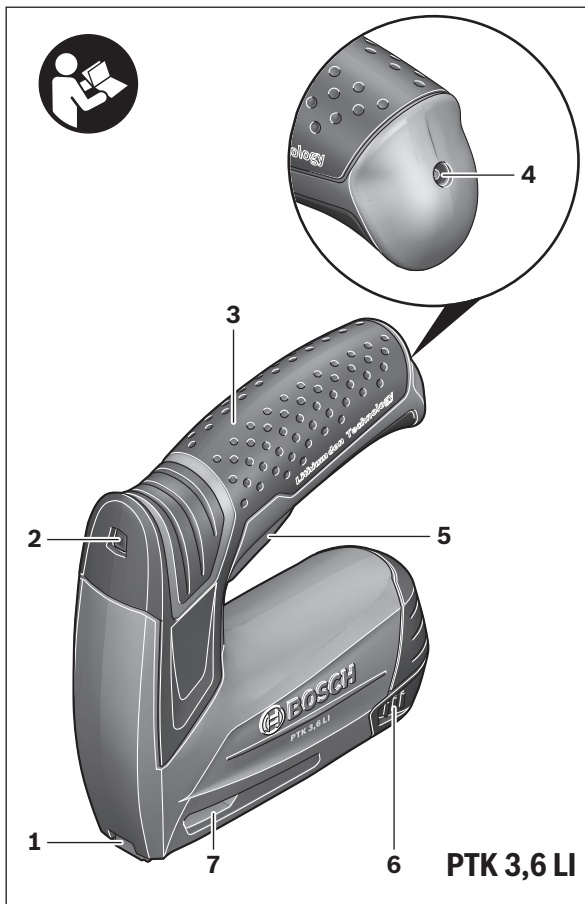

4 |

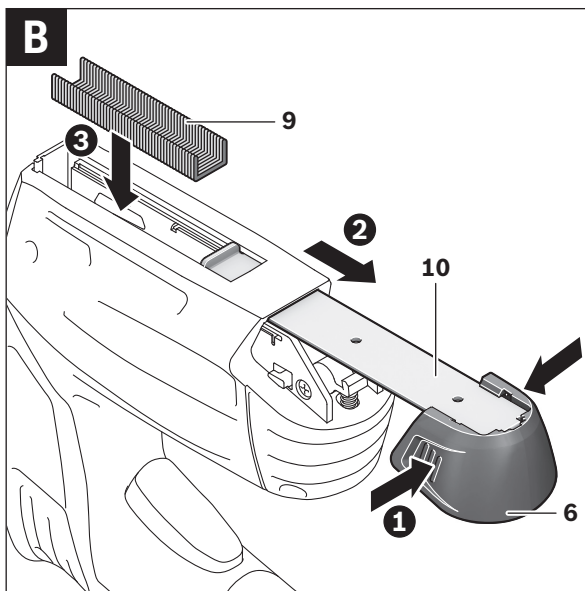
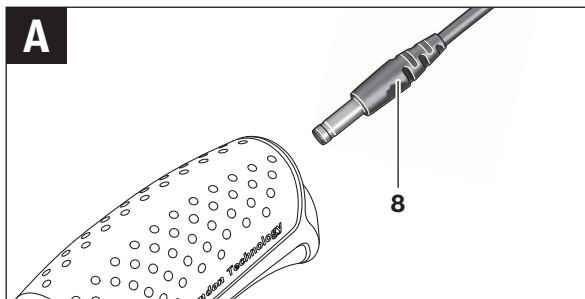

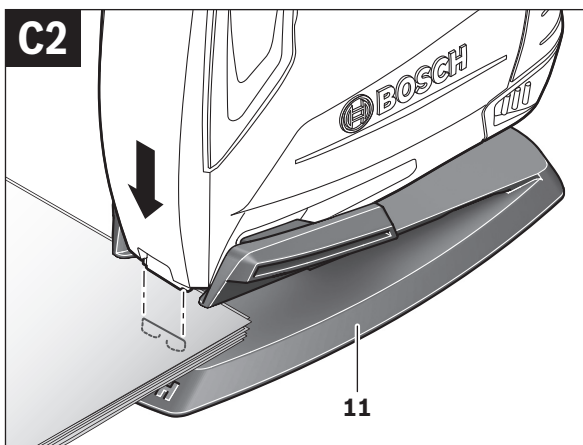
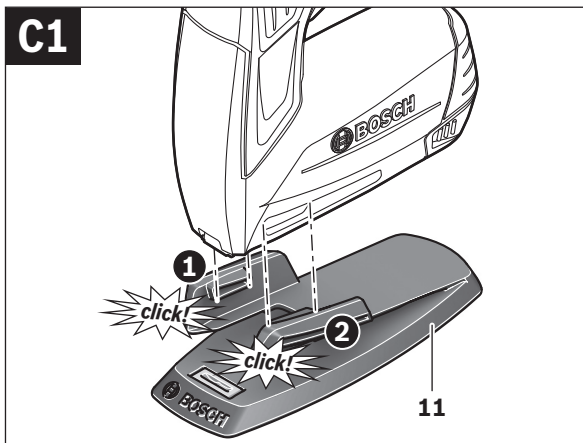

6 |

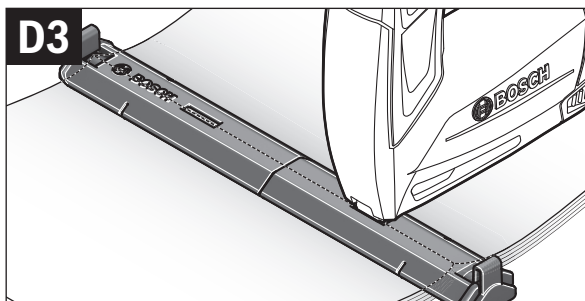
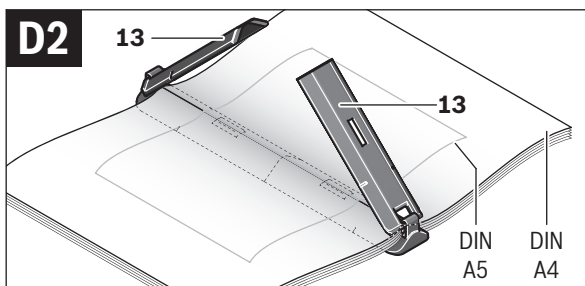
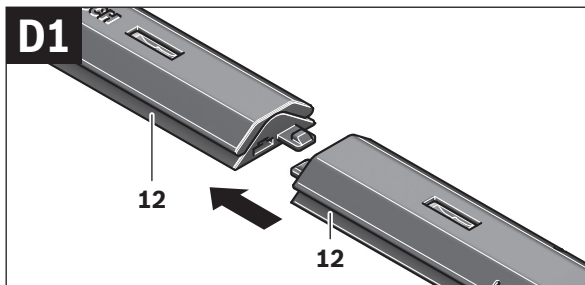

Polski

Wskazówki bezpieczeństwa

Ogólne przepisy bezpieczeństwa dla elektronarzędzi

⚠ OSTRZEŻENIE Należy przeczytać wszystkie wskazówki i przepisy. Błędy w przestrzeganiu poniższych wskazówek mogą spowodować porażenie prądem, pożar i/lub ciężkie obrażenia ciała.

Należy starannie przechowywać wszystkie przepisy i wskazówki bezpieczeństwa dla dalszego zastosowania.

Użyte w poniższym tekście pojęcie „elektronarzędzie” odnosi się do elektronarzędzi zasilanych energią elektryczną z sieci (z przewodem zasilającym) i do elektronarzędzi zasilanych akumulatorami (bez przewodu zasilającego).

Bezpieczeństwo miejsca pracy

- ▶ **Stanowisko pracy należy utrzymywać w czystości i dobrze oświetlone.** Nieporządek w miejscu pracy lub nieoświetlona przestrzeń robocza mogą być przyczyną wypadków.
- ▶ **Nie należy pracować tym elektronarzędziem w otoczeniu zagrożonym wybuchem, w którym znajdują się np. łatwopalne ciecze, gazy lub pyły.** Podczas pracy elektronarzędziem wytwarzają się iskry, które mogą spowodować zapłon.
- ▶ **Podczas użytkowania urządzenia zwrócić uwagę na to, aby dzieci i inne osoby postronne znajdowały się w bezpiecznej odległości.** Odwrócenie uwagi może spowodować utratę kontroli nad narzędziem.

Bezpieczeństwo elektryczne

- ▶ **Wtyczka elektronarzędzia musi pasować do gniazda. Nie wolno zmieniać wtyczki w jakikolwiek sposób. Nie wolno używać wtyków adapterowych w przypadku elektronarzędzi z uzziemieniem ochronnym.** Niezmienione wtyczki i pasujące gniazda zmniejszają ryzyko porażenia prądem.
- ▶ **Należy unikać kontaktu z uzziemionymi powierzchniami jak rury, grzejniki, piece i lodówki.** Ryzyko porażenia prądem jest większe, gdy ciało użytkownika jest uzziemione.

8 | Polski

- ▶ **Urządzenie należy zabezpieczyć przed deszczem i wilgocią.** Przedostanie się wody do elektronarzędzia podwyższa ryzyko porażenia prądem.
- ▶ **Nigdy nie należy używać przewodu do innych czynności. Nigdy nie należy nosić elektronarzędzia, trzymając je za przewód, ani używać przewodu do zawieszania urządzenia; nie wolno też wyciągać wtyczki z gniazdka pociągając za przewód. Przewód należy chronić przed wysokimi temperaturami, należy go trzymać z dala od oleju, ostrych krawędzi lub ruchomych części urządzenia.** Uszkodzone lub splątane przewody zwiększają ryzyko porażenia prądem.
- ▶ **W przypadku pracy elektronarzędziem pod gołym niebem, należy używać przewodu przedłużającego, dostosowanego również do zastosowań zewnętrznych.** Użycie właściwego przedłużacza (dostosowanego do pracy na zewnątrz) zmniejsza ryzyko porażenia prądem.
- ▶ **Jeżeli nie da się uniknąć zastosowania elektronarzędzia w wilgotnym otoczeniu, należy użyć wyłącznika ochronnego różnicowo-prądowego.** Zastosowanie wyłącznika ochronnego różnicowo-prądowego zmniejsza ryzyko porażenia prądem.

Bezpieczeństwo osób

- ▶ **Podczas pracy z elektronarzędziem należy zachować ostrożność, każdą czynność wykonywać uważnie i z rozumą. Nie należy używać elektronarzędzia, gdy jest się zmęczonym lub będąc pod wpływem narkotyków, alkoholu lub leków.** Moment nieuwagi przy użyciu elektronarzędzia może stać się przyczyną poważnych urazów ciała.
- ▶ **Należy nosić osobiste wyposażenie ochronne i zawsze okulary ochronne.** Noszenie osobistego wyposażenia ochronnego – maski przeciwpyłowej, obuwia z podeszwami przeciwpoślizgowymi, kasku ochronnego lub środków ochrony słuchu (w zależności od rodzaju i zastosowania elektronarzędzia) – zmniejsza ryzyko obrażeń ciała.
- ▶ **Należy unikać niezamierzonego uruchomienia narzędzia. Przed włożeniem wtyczki do gniazdka i/lub podłączeniem do akumulatora, a także przed podniesieniem lub przeniesieniem elektronarzędzia, należy upewnić się, że elektronarzędzie jest wyłączone.** Trzymanie palca na wyłączniku podczas przenoszenia elektronarzędzia lub podłączenie do prądu włączanego narzędzia, może stać się przyczyną wypadków.

- ▶ **Przed włączeniem elektronarzędzia, należy usunąć narzędzia nastawcze lub klucze.** Narzędzie lub klucz, znajdujący się w ruchomych częściach urządzenia mogą doprowadzić do obrażeń ciała.
- ▶ **Należy unikać nienaturalnych pozycji przy pracy. Należy dbać o stabilną pozycję przy pracy i zachowanie równowagi.** W ten sposób możliwa będzie lepsza kontrola elektronarzędzia w nieprzewidywanych sytuacjach.
- ▶ **Należy nosić odpowiednie ubranie. Nie należy nosić luźnego ubrania ani biżuterii. Włosy, ubranie i rękawice należy trzymać z daleka od ruchomych części.** Luźne ubranie, biżuteria lub długie włosy mogą zostać wciągnięte przez ruchome części.
- ▶ **Jeżeli istnieje możliwość zamontowania urządzeń odsysających i wchwytyjących pył, należy upewnić się, że są one podłączone i będą prawidłowo użyte.** Użycie urządzenia odsysającego pył może zmniejszyć zagrożenie pyłami.

Prawidłowa obsługa i eksploatacja elektronarzędzi

- ▶ **Nie należy przeciążać urządzenia. Do pracy używać należy elektronarzędzia, które są do tego przewidziane.** Odpowiednio dobranym elektronarzędziem pracuje się w danym zakresie wydajności lepiej i bezpieczniej.
- ▶ **Nie należy używać elektronarzędzia, którego włącznik/wyłącznik jest uszkodzony.** Elektronarzędzie, którego nie można włączyć lub wyłączyć jest niebezpieczne i musi zostać naprawione.
- ▶ **Przed regulacją urządzenia, wymianą osprzętu lub po zaprzestaniu pracy narzędziem, należy wyciągnąć wtyczkę z gniazda i/lub usunąć akumulator.** Ten środek ostrożności zapobiega niezamierzonemu włączeniu się elektronarzędzia.
- ▶ **Nie używane elektronarzędzia należy przechowywać w miejscu niedostępnym dla dzieci. Nie należy udostępniać narzędzia osobom, które go nie znają lub nie przeczytały niniejszych przepisów.** Używane przez niedoświadczonych osoby elektronarzędzia są niebezpieczne.
- ▶ **Konieczna jest należyta konserwacja elektronarzędzia. Należy kontrolować, czy ruchome części urządzenia działają bez zarzutu i nie są zablokowane, czy części nie są pęknięte lub uszkodzone w taki sposób, który miałby wpływ na prawidłowe działanie elektronarzędzia. Uszkodzone części należy przed użyciem urządzenia**

10 | Polski

oddać do naprawy. Wiele wypadków spowodowanych jest przez niewłaściwą konserwację elektronarzędzi.

- ▶ **Należy stale dbać o ostrość i czystość narzędzi tnących.** O wiele rzadziej dochodzi do zakleszczenia się narzędzia tnącego, jeżeli jest ono starannie utrzymane. Zadbane narzędzia łatwiej się też prowadzi.
- ▶ **Elektronarzędzia, osprzęt, narzędzia pomocnicze itd. należy używać zgodnie z niniejszymi zaleceniami. Uwzględnić należy przy tym warunki i rodzaj wykonywanej pracy.** Niezgodne z przeznaczeniem użycie elektronarzędzia może doprowadzić do niebezpiecznych sytuacji.

Prawidłowa obsługa i eksploatacja narzędzi akumulatorowych

- ▶ **Akumulatory należy ładować tylko w ładowarkach, zalecanych przez producenta.** W przypadku użycia ładowarki, przystosowanej do ładowania określonego rodzaju akumulatorów, w sposób niezgodny z przeznaczeniem, istnieje niebezpieczeństwo pożaru.
- ▶ **W elektronarzędziach można używać jedynie przewidzianych do tego celu akumulatorów.** Użycie innych akumulatorów może spowodować obrażenia ciała i zagrożenie pożarem.
- ▶ **Nieużywany akumulator należy trzymać z dala od spinaczy, monet, kluczy, gwoździ, śrub lub innych małych przedmiotów metalowych, które mogłyby spowodować zmostkowanie styków.** Zwarcie pomiędzy stykami akumulatora może spowodować oparzenia lub pożar.
- ▶ **Przy niewłaściwym użyciu możliwe jest wydostanie się elektrolitu z akumulatora. Należy unikać kontaktu z nim, a w przypadku niezamierzonego zetknięcia się z elektrolitem, należy umyć dane miejsce ciała wodą. Jeżeli ciecz dostała się do oczu, należy dodatkowo skonsultować się z lekarzem.** Elektrolit może doprowadzić do podrażnienia skóry lub oparzeń.

Serwis

- ▶ **Naprawę elektronarzędzia należy zlecić jedynie wykwalifikowanemu fachowcowi i przy użyciu oryginalnych części zamiennych.** To gwarantuje, że bezpieczeństwo urządzenia zostanie zachowane.

Wskazówki dotyczące bezpieczeństwa pracy z urządzeniami do wbijania (zszywek, gwoździ itp.), zasilanych akumulatorami

- ▶ **Należy zawsze wychodzić z założenia, że w elektronarzędziu znajdują się zszywki.** Niedbałe obchodzenie się z urządzeniem do wbijania może wywołać nieoczekiwany wyrzut zszywek i spowodować poważne obrażenia.
- ▶ **Nie wolno kierować elektronarzędzia w swoim kierunku ani w kierunku innych osób, znajdujących się w pobliżu.** Nieoczekiwane uruchomienie urządzenia może wywołać wyrzut zszywki i spowodować poważne obrażenia.
- ▶ **Nie wolno włączać elektronarzędzia przed przyłożeniem go do obrabianego materiału.** Jeżeli elektronarzędzie nie zostało przyłożone do obrabianego materiału, zszywka może odbić się od materiału.
- ▶ **Jeżeli zszywka zablokowała się w elektronarzędziu, elektronarzędzie należy odłączyć od sieci lub od akumulatora.** W przypadku podłączonego elektronarzędzia, podczas usuwania zablokowanej zszywki może dojść do niezamierzonego uruchomienia elektronarzędzia.
- ▶ **Podczas usuwania zablokowanej zszywki należy zachować szczególną ostrożność.** Podczas próby uwolnienia zablokowanej zszywki może się okazać, że napięty mechanizm silnie wyrzuci zszywkę.
- ▶ **Nie wolno stosować niniejszego urządzenia do wbijania do mocowania przewodów elektrycznych.** Niniejsze elektronarzędzie nie jest dostosowane do mocowania instalacji elektrycznych i może uszkodzić izolację przewodów elektrycznych, co z kolei może spowodować porażenie prądem i zagrożenie pożarowe.
- ▶ **Należy używać odpowiednich przyrządów poszukiwawczych w celu lokalizacji ukrytych przewodów zasilających, lub poprosić o pomoc zakłady miejskie.** Kontakt z przewodami znajdującymi się pod napięciem może doprowadzić do powstania pożaru i porażenia elektrycznego. Uszkodzenie przewodu gazowego może doprowadzić do wybuchu. Przebiecie przewodu wodociągowego powoduje szkody rzeczowe.
- ▶ **Należy zabezpieczyć obrabiany przedmiot.** Zamocowanie obrabianego przedmiotu w urządzeniu mocującym lub imadle jest bezpieczniejsze niż trzymanie go w rękę.



Elektronarzędzie należy chronić przed wysokimi temperaturami, np. przed stałym nasłonecznieniem, przed ogniem, wodą i wilgocią. Istnieje ryzyko wybuchu.

- ▶ **W przypadku uszkodzenia i niewłaściwego użytkowania akumulatora może dojść do wydzielania się gazów. Wywietrzyć pomieszczenie i w razie dolegliwości skonsultować się z lekarzem.** Gazy mogą uszkodzić drogi oddechowe.

Wskazówki bezpieczeństwa dla ładowarek



Chronić ładowarkę przed deszczem i wilgocią. Przedostanie się wody do ładowarki zwiększa ryzyko porażenia prądem.

- ▶ **Ładować wolno tylko akumulatory litowo-jonowe firmy Bosch względnie akumulatory litowo-jonowe wbudowane w wyroby firmy Bosch. Napięcie akumulatora musi być zgodne z napięciem ładowania akumulatora ładowarki.** W przeciwnym wypadku istnieje zagrożenie pożarem lub wybuchem.
- ▶ **Ładowarkę należy utrzymywać w czystości.** Zabrudzenie może stać się przyczyną porażenia elektrycznego.
- ▶ **Przed użyciem każdorazowo sprawdzić stan ładowarki, przewodu i wtyku. Nie używać ładowarki w przypadku stwierdzenia uszkodzeń. Nie otwierać samodzielnie ładowarki. Naprawa powinna zostać przeprowadzona wyłącznie przez wykwalifikowany personel serwisu przy użyciu oryginalnych części zamiennych.** Uszkodzone ładowarki, przewody i wtyki zwiększają ryzyko porażenia elektrycznego.
- ▶ **Niniejsza ładowarka może być obsługiwana przez dzieci powyżej lat 8, a także przez osoby ograniczone fizycznie, emocjonalnie, lub psychicznie, a także przez osoby z niewystarczającym doświadczeniem i/lub niedostateczną wiedzą tylko w przypadku, gdy osoby te znajdują się pod nadzorem osoby odpowiedzialnej za ich bezpieczeństwo lub gdy zostały one poinstruowane, jak w bezpieczny sposób posługiwać się ładowarką i jakie ewentualne niebezpieczeństwa są z obsługą tego urządzenia związane.** W przeciwnym wypadku istnieje niebezpieczeństwo niewłaściwego zastosowania ładowarki, a także możliwość doznania urazów.
- ▶ **Dzieci powinny znajdować się pod nadzorem.** Tylko w ten sposób można zagwarantować, że nie będą się one bawiły ładowarką.

▶ **Dzieci mogą czyścić i konserwować ładowarkę jedynie pod nadzorem.**

Opis urządzenia i jego zastosowania



Należy przeczytać wszystkie wskazówki i przepisy. Błędy w przestrzeganiu poniższych wskazówek mogą spowodować porażenie prądem, pożar i/lub ciężkie obrażenia ciała.

Użycie zgodne z przeznaczeniem

Urządzenie przeznaczone jest do przypinania tkanin, skóry, tektury, folii, materiałów izolacyjnych i innych podobnych materiałów do miękkiego podłoża, na przykład drewna lub drewnopodobnych materiałów. Urządzenie to nie jest dostosowane do mocowania okładzin ściennych i sufitowych.

Przedstawione graficznie komponenty

Numeracja przedstawionych graficznie komponentów odnosi się do schematu elektronarzędzia na stronach graficznych.

- 1 Nosek zszywacza
- 2 Wskaźnik stanu naładowania akumulatora
- 3 Uchwyt
- 4 Gniazdo ładowarki
- 5 Wyzwalacz
- 6 Zwalnianie blokady magazynka
- 7 Wskaźnik konieczności dopełnienia
- 8 Wtyczka ładowania ładowarki
- 9 Taśma zszywek*
- 10 Magazynek
- 11 Zszywacz do papieru*
- 12 Zszywacz do broszur*
- 13 Uchwyt

*Przedstawiony na rysunkach lub opisany w instrukcji użytkownika osprzęt nie wchodzi w skład wyposażenia standardowego. Kompletny asortyment wyposażenia dodatkowego można znaleźć w naszym katalogu osprzętu.

14 | Polski

Dane techniczne

Zszywacz akumulatorowy		PTK 3,6 LI
Numer katalogowy		3 603 J68 1..
Napięcie znamionowe	V=	3,6
Częstotliwość udarów	min ⁻¹	30
Element mocujący (wbijany)		Type 53
- Pas zszywek		
- Szerokość	mm	11,4
- Długość	mm	4 - 10
maks. pojemność magazynka		100
Ciężar odpowiednio do EPTA-Procedure 01/2003	kg	0,8
Akumulator		litowo-jonowy
Pojemność	Ah	1,3
Liczba ogniw akumulatora		1
Ładowarka		
Numer katalogowy		
- UE		2 609 003 263
- WB		2 609 003 265
Napięcie ładowania akumulatorów	V=	5,0
Prąd ładowania	mA	400
Dopuszczalny zakres temperatur ładowania	°C	0 - 45
Czas ładowania (przy rozładowanym akumulatorze)	h	3 - 5
Ciężar odpowiednio do EPTA-Procedure 01/2003	kg	0,1
Klasa ochrony		□/II

Informacja na temat hałasu i wibracji

Wartości pomiarowe hałasu określono zgodnie z normą EN 60745.

Mierzony wg skali A poziom ciśnienia akustycznego, emitowanego przez urządzenie wynosi standardowo 76 dB(A). Niepewność pomiaru K = 3 dB.

Poziom hałas na stanowisku pracy może przekroczyć 80 dB(A).

Stosować środki ochrony słuchu!

Wartości łączne drgań a_{H1} i niepewność pomiaru K oznaczone zgodnie z normą EN 60745 wynoszą:

$$a_{H1} < 2,5 \text{ m/s}^2, K = 1,5 \text{ m/s}^2.$$

Podany w niniejszej instrukcji poziom drgań pomierzony został zgodnie z określoną przez normę EN 60745 procedurą pomiarową i może zostać użyty do porównywania elektronarzędzi. Można go też użyć do wstępnej oceny ekspozycji na drgania.

Podany poziom drgań jest reprezentatywny dla podstawowych zastosowań elektronarzędzia. Jeżeli elektronarzędzie użyte zostanie do innych zastosowań lub z innymi narzędziami roboczymi, a także jeśli nie będzie wystarczająco konserwowane, poziom drgań może odbiegać od podanego. Podane powyżej przyczyny mogą spowodować podwyższenie ekspozycji na drgania podczas całego czasu pracy.

Aby dokładnie ocenić ekspozycję na drgania, trzeba wziąć pod uwagę także okresy, gdy urządzenie jest wyłączone, lub gdy jest wprawdzie włączone, ale nie jest używane do pracy. W ten sposób łączna (obliczana na pełny wymiar czasu pracy) ekspozycja na drgania może okazać się znacznie niższa.

Należy wprowadzić dodatkowe środki bezpieczeństwa, mające na celu ochronę operatora przed skutkami ekspozycji na drgania, np.: konserwacja elektronarzędzia i narzędzi roboczych, zabezpieczenie odpowiedniej temperatury rąk, ustalenie kolejności operacji roboczych.

Deklaracja zgodności

Oświadczamy z pełną odpowiedzialnością, że produkt, przedstawiony w „Dane techniczne”, odpowiada wymaganiom następujących norm i dokumentów normatywnych: EN 60745 (urządzenia akumulatorowe) wzgl. EN 60335 (ładowarki do urządzeń akumulatorowych) – zgodnie z wymaganiami dyrektyw: 2011/65/UE, 2006/95/WE, 2004/108/WE, 2006/42/WE.

Dokumentacja techniczna (2006/42/WE):

Robert Bosch GmbH, PT/ETM9,
D-70745 Leinfelden-Echterdingen

 07

16 | Polski

Henk Becker
Executive Vice President
Engineering

Helmut Heinzelmann
Head of Product Certification
PT/ETM9

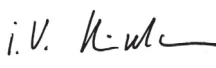
PPA.
 i. V. 

Robert Bosch GmbH, Power Tools Division
D-70745 Leinfelden-Echterdingen
Leinfelden, 31.05.2013

Montaż

Ładowanie akumulatora (zob. rys. A)

W momencie dostawy akumulator jest naładowany częściowo.

Aby zagwarantować wykorzystanie najwyższej wydajności akumulatora, należy przed pierwszym użyciem całkowicie naładować akumulator w (min. 3 – 5 godz.).

Akumulator litowo-jonowy można doładować w dowolnej chwili, nie powodując tym skrócenia jego żywotności. Przerwanie procesu ładowania nie niesie za sobą ryzyka uszkodzenia ogniw akumulatora.

Dzięki systemowi elektronicznej ochrony ogniw „Electronic Cell Protection (ECP)” akumulator litowo-jonowy jest zabezpieczony przed głębokim rozładowaniem. Przy rozładowanym akumulatorze elektronarzędzie wyłączone jest przez układ ochronny.

⚠ UWAGA Po automatycznym wyłączeniu urządzenia nie naciśkać ponownie wyzwalacza. Można w ten sposób uszkodzić akumulator.

Nowy, lub przez dłuższy czas nieużywany akumulator osiąga swoją pełną wydajność dopiero po ok. 5 cyklach ładowania i wyładowania.

Jeżeli podczas użytkowania wskaźnik naładowania akumulatora **2** pali się **czerwonym** światłem, oznacza to, że pojemność akumulatora spadła poniżej 30% i akumulator powinien zostać naładowany.

- Kabel sieciowy ładowarki włożyć do gniazdka, a wtyczkę ładowania **8** do gniazda **4**, znajdującego się z tyłu rękojeści.

Wskaźnik ładowania akumulatora **2** ukazuje stopień naładowania. Podczas trwającego procesu ładowania wskaźnik **miga** kolorem **zielonym**. Jeżeli wskaźnik świeci się **zielonym światłem ciągłym**, oznacza to, że akumulator jest całkowicie naładowany.

Wskaźnik ładowania akumulatora

	czerwony 	zielony	Znaczenie
Ładowanie akumulatora	–	●	Akumulator jest ładowany
	–	○	Akumulator jest całkowicie naładowany
Praca	–	○	Pojemność akumulatora przekracza 30%.
	○	–	Pojemność akumulatora spadła poniżej 30%; akumulator należy naładować

● Miganie ○ Światło ciągłe

Wskazówka: Podczas procesu ładowania elektronarzędzia nie można używać. Jeżeli elektronarzędzie nie funkcjonuje podczas procesu ładowania, nie oznacza to, że jest ono uszkodzone.

Podczas ładowania nagrzewa się rękojeść elektronarzędzia. Jest to zjawisko normalne.

W przypadku dłuższych przerw w użytkowaniu należy odłączyć ładowarkę od sieci.

► **Chronić ładowarkę przed wilgocią!**

Przestrzegać wskazówek dotyczących usuwania odpadów.

Napełnianie magazynku (zob. rys. B)

► **Należy stosować wyłącznie oryginalny osprzęt firmy Bosch.** Drobne elementy zszywacza, takie jak magazynek, suwak, czy kanał strzelniczy przystosowane zostały do klamer wyprodukowanych przez firmę Bosch. Elementy mocujące innych producentów mają inne wymiary i wyprodukowane zostały z innego rodzaju stali.

- Obrócić elektronarzędzie.
- Zwolnić blokadę **6** i wyjąć magazynek **10**, pociągając go równocześnie do tyłu.
- Włożyć pas klamer **9**.
- Wsunąć magazynek **10** tak, by zaskoczył on w zapadce.

► **Podczas otwierania, ładowania i zamykania magazynka nie należy stosować siły.**

Praca

Uruchamianie

Włączanie/wyłączanie

- **Najpierw** mocno przyłożyć nosek zszywacza **1** do obrabianego materiału, wciskając go na parę milimetrów.
Nie zmniejszając docisku na krótko uruchomić wyzwalacz **5**.
Gdy zszywka będzie całkowicie wbita w materiał, zwolnić wyzwalacz **5** i podnieść nosek zszywacza **1**, odrywając go od materiału.

Sprężona z ruchomym noskiem zszywacza **1** blokada wyzwalacza zapobiega niezamierzonemu wyzwoleniu się strzału przy przez pomyłkę wciśniętym wyzwalaczu **5**.

Wskazówki dotyczące pracy

- ▶ **Nie można używać do tego elektronarzędzia zszywek 19 mm. Dlatego nie należy używać elektronarzędzia w celu mocowania okładzin stropowych z drewna profilowanego lub spinaczy pazurkowych.**
- ▶ **Jeżeli w elektronarzędziu zablokowała się zszywka, nie wolno trzymać palca na wyzwalaczu.** Podczas usuwania zablokowanej zszywki może dojść do przypadkowego uruchomienia wyzwalacza.

Należy unikać strzałów pustych, aby zmniejszyć zużycie się stempla udarowego.

Ostrożnie przyłożyć nosek zszywacza **1** do materiału. Mocne przyłożenie zszywacza mogłoby uszkodzić miękki materiał (np. drewno sosny).

Osprzęt do zszywania papieru

Przy zastosowaniu odpowiedniego osprzętu zszywacz akumulatorowy można użyć do zszywania papieru.

Aksesoria dostosowane są **tylko** do pracy z modelem PTK 3,6 LI.

- Za pomocą **zszywacza papieru 11** można łączyć do 60 arkuszy papieru.
- Za pomocą **zszywacza do broszur 12** można zszywać do 30 arkuszy w jedną broszurę, łącząc je za pomocą dwóch zszywek. Maksymalny format arkuszy może wynosić DIN A4 (szerokość 210 mm). Do zszywania arkuszy papieru w formacie DIN A5 pośrodku, zszywacz zaopatrzony został w specjalne znaczniki.

Wskazówka: Zszywki do zszywacza akumulatorowego są mocniejsze niż dostępne w handlu zszywki biurowe i dlatego dają się one jedynie z trudem ponownie wyjąć z papieru.

- ▶ **Należy stosować wyłącznie oryginalny osprzęt firmy Bosch.** Drobne elementy zszywacza, takie jak magazynek, suwak, czy kanał strzelniczy przystosowane zostały do klamer wyprodukowanych przez firmę Bosch. Elementy mocujące innych producentów mają inne wymiary i wyprodukowane zostały z innego rodzaju stali.

Zalecenie dot. długości zszywek	Ilość arkuszy papieru (80 g/m ² papieru)	
	Zszywacz do papieru	Zszywacz do broszur
4 mm	2 – 10	2 – 10
6 mm	2 – 20	2 – 20
8 mm	10 – 40	10 – 30
10 mm	20 – 60	20 – 30

Zszywanie papieru (zob. rys. C1 – C2)

- Włożyć odpowiednie zszywki **9** do zszywacza.
- Noski zszywacza do papieru **11** umieścić kolejno w bocznych otworach elektronarzędzia.
- Włożyć plik papieru do zszywacza **11** i ustawić nosek nad miejscem, które ma zostać zszyte.
- Docisnąć elektronarzędzie mocno do dołu, wciskając nosek zszywacza **1** na parę milimetrów w materiał.
- Nie zmniejszając docisku na krótko uruchomić wyzwalacz **5**. Gdy zszywka będzie całkowicie wbita w materiał, zwolnić wyzwalacz **5** i podnieść nosek zszywacza **1**, odrywając go od papieru.

Wskazówka: Aby załadować magazynek, konieczne jest wymontowanie zszywacza do papieru ze zszywacza akumulatorowego.

Zszywanie broszur (zob. rys. D1 – D3)

- Przed przystąpieniem do użytkowania przystawki, należy złożyć obie części zszywacza do broszur **12**. Zszywacza do broszur nie da się zdemontować.
- Włożyć odpowiednie zszywki **9** do zszywacza.
- Zgiąć górny arkusz papieru (okładkę) pliku przeznaczonego do zszywania, co pozwoli uzyskać linię potrzebną do oznaczenia pozycji zszywek.

20 | Polski

- Odgiąć uchwyt **13** zszywacza do broszur **12** i umieścić w zszywaczu plik papieru tak, aby okładka znajdowała się na górze.
- Ponownie złożyć uchwyt **13**.
Przesunąć plik papieru w taki sposób, aby linia oznaczająca środek arkusza widoczna była przez szczeliny znajdujące się w uchwycie.
- **Najpierw** mocno przyłożyć nosek zszywacza **1** do jednej ze szczelin, wciskając go na parę milimetrów w papier.
- Nie zmniejszając docisku na krótko uruchomić wyzwalacz **5**.
Gdy zszywka będzie całkowicie wbita w materiał, zwolnić wyzwalacz **5** i odsunąć nosek zszywacza **1** od uchwytu.
- Powtórzyć wszystkie czynności przy drugiej ze szczelin.
- Odsunąć uchwyt **13**, podnosząc go do góry, wyjąć zszyty plik papieru i zagiąć go pośrodku.

Konserwacja i serwis

Konserwacja i czyszczenie

- ▶ **Utrzymywanie elektronarzędzia w czystości gwarantuje jego prawidłowe funkcjonowanie i bezpieczną pracę.**

Obsługa klienta oraz doradztwo dotyczące użytkowania

Przy wszystkich zgłoszeniach oraz zamówieniach części zamiennych konieczne jest podanie 10-cyfrowego numeru katalogowego elektronarzędzia zgodnie z danymi na tabliczce znamionowej.

W punkcie obsługi klienta można uzyskać odpowiedzi na pytania dotyczące napraw i konserwacji nabytego produktu, a także dotyczące części zamiennych. Rysunki rozłożeniowe oraz informacje dotyczące części zamiennych można znaleźć również pod adresem:

www.bosch-pt.com

Nasz zespół doradztwa dotyczącego użytkowania odpowie na wszystkie pytania związane z produktami firmy Bosch oraz ich osprzętem.

Polska

Robert Bosch Sp. z o.o.
Serwis Elektronarzędzi
Ul. Szyszkowa 35/37
02-285 Warszawa

Tel.: 22 7154460
Faks: 22 7154441
E-Mail: bsc@pl.bosch.com
Infolinia Działu Elektronarzędzi: 801 100900
(w cenie połączenia lokalnego)
E-Mail: elektronarzedzia.info@pl.bosch.com
www.bosch.pl

Transport

Załączone w dostawie akumulatory litowo jonowe podlegają wymaganiom przepisów dotyczących towarów niebezpiecznych. Akumulatory mogą być transportowane drogą lądową przez użytkownika bez konieczności spełnienia jakichkolwiek dalszych warunków.

W przypadku przesyłki przez osoby trzecie (np. transport drogą powietrzną lub za pośrednictwem firmy spedycyjnej) należy dostosować się do szczególnych wymogów dotyczących opakowania i znaczenia towaru. W takim wypadku podczas przygotowywania towaru do wysyłki należy skonsultować się z ekspertem d/s towarów niebezpiecznych.

Akumulatory można wysyłać tylko wówczas, gdy ich obudowa nie jest uszkodzona. Odsłonięte styki należy zakleić, a akumulator zapakować w taki sposób, aby nie mógł on się poruszać (przesuwać) w opakowaniu. Należy wziąć też pod uwagę ewentualne przepisy prawa krajowego.

Usuwanie odpadów



Elektronarzędzia, akumulatory, osprzęt i opakowanie należy oddać do powtórnego przetworzenia zgodnego z obowiązującymi przepisami w zakresie ochrony środowiska.

Elektronarzędzia i akumulatora/baterii nie wolno wyrzucać do odpadów domowych!

Tylko dla państw należących do UE:



Zgodnie z europejską wytyczną 2012/19/UE, niezdatne do użytku elektronarzędzia, a zgodnie z europejską wytyczną 2006/66/WE uszkodzone lub zużyte akumulatory/baterie, należy zbierać osobno i doprowadzić do ponownego przetworzenia zgodnego z zasadami ochrony środowiska.

22 | Česky

Akumulatory/Baterie:**Li-Ion:**

Proszę stosować się do wskazówek, znajdujących się w rozdziale „Transport“, str. 21.

Zastrzega się prawo dokonywania zmian.

Česky

Bezpečnostní upozornění

Všeobecná varovná upozornění pro elektronářadí

VAROVÁNÍ Čtěte všechna varovná upozornění a pokyny. Zanedbání při dodržování varovných upozornění a pokynů mohou mít za následek zásah elektrickým proudem, požár a/nebo těžká poranění.

Všechna varovná upozornění a pokyny do budoucna uschovejte.

Ve varovných upozorněních použitý pojem „elektronářadí“ se vztahuje na elektronářadí provozované na el. síti (se síťovým kabelem) a na elektronářadí provozované na akumulátoru (bez síťového kabelu).

Bezpečnost pracovního místa

- ▶ **Udržujte Vaše pracovní místo čisté a dobře osvětlené.** Neoprádek nebo neosvětlené pracovní oblasti mohou vést k úrazům.
- ▶ **S elektronářadím nepracujte v prostředí ohroženém explozí, kde se nacházejí hořlavé kapaliny, plyny nebo prach.** Elektronářadí vytváří jiskry, které mohou prach nebo páry zapálit.
- ▶ **Děti a jiné osoby udržujte při použití elektronářadí daleko od Vašeho pracovního místa.** Při rozptýlení můžete ztratit kontrolu nad strojem.

Elektrická bezpečnost

- ▶ **Přípojovací zástrčka elektronářadí musí lícovat se zásuvkou. Zástrčka nesmí být žádným způsobem upravena. Společně s elektronářadím s ochranným uzemněním nepoužívejte žádné adaptérové zástrčky.** Neupravené zástrčky a vhodné zásuvky snižují riziko zásahu elektrickým proudem.
- ▶ **Zabraňte kontaktu těla s uzemněnými povrchy, jako např. potrubí, topení, sporáky a chladničky.** Je-li Vaše tělo uzemněno, existuje zvýšené riziko zásahu elektrickým proudem.
- ▶ **Chraňte stroj před deštěm a vlhkem.** Vniknutí vody do elektronářadí zvyšuje nebezpečí zásahu elektrickým proudem.
- ▶ **Dbejte na účel kabelu, nepoužívejte jej k nošení či zavěšení elektronářadí nebo k vytažení zástrčky ze zásuvky. Udržujte kabel daleko od tepla, oleje, ostrých hran nebo pohyblivých dílů stroje.** Poškozené nebo spletené kabely zvyšují riziko zásahu elektrickým proudem.
- ▶ **Pokud pracujete s elektronářadím venku, použijte pouze takové prodlužovací kabely, které jsou způsobilé i pro venkovní použití.** Použití prodlužovacího kabelu, jež je vhodný pro použití venku, snižuje riziko zásahu elektrickým proudem.
- ▶ **Pokud se nelze vyhnout provozu elektronářadí ve vlhkém prostředí, použijte proudový chránič.** Nasazení proudového chrániče snižuje riziko zásahu elektrickým proudem.

Bezpečnost osob

- ▶ **Buďte pozorní, dávejte pozor na to, co děláte a přistupujte k práci s elektronářadím rozumně. Nepoužívejte žádné elektronářadí pokud jste unaveni nebo pod vlivem drog, alkoholu nebo léků.** Moment nepozornosti při použití elektronářadí může vést k vážným poraněním.
- ▶ **Noste osobní ochranné pomůcky a vždy ochranné brýle.** Nošení osobních ochranných pomůcek jako maska proti prachu, bezpečnostní obuv s protiskluzovou podrážkou, ochranná přilba nebo sluchátka, podle druhu nasazení elektronářadí, snižují riziko poranění.
- ▶ **Zabraňte neúmyslnému uvedení do provozu. Přesvědčte se, že je elektronářadí vypnuté dříve než jej uchopíte, poneseťe či připojíte na zdroj proudu a/nebo akumulátor.** Máte-li při nošení elektronářadí prst na spínači nebo pokud stroj připojíte ke zdroji proudu zapnutý, pak to může vést k úrazům.

24 | Česky

- ▶ **Než elektronářadí zapnete, odstraňte seřizovací nástroje nebo šroubováky.** Nástroj nebo klíč, který se nachází v otáčivém dílu stroje, může vést k poranění.
- ▶ **Vyvarujte se abnormálního držení těla. Zajistěte si bezpečný postoj a udržujte vždy rovnováhu.** Tím můžete elektronářadí v neočekávaných situacích lépe kontrolovat.
- ▶ **Noste vhodný oděv. Nenoste žádný volný oděv nebo šperky. Vlasy, oděv a rukavice udržujte daleko od pohybujících se dílů.** Volný oděv, šperky nebo dlouhé vlasy mohou být zachyceny pohybujícími se díly.
- ▶ **Lze-li namontovat odsávací či zachycující přípravky, přesvědčte se, že jsou připojeny a správně použity.** Použití odsávání prachu může snížit ohrožení prachem.

Svědomité zacházení a používání elektronářadí

- ▶ **Stroj nepřetěžujte. Pro svou práci použijte k tomu určené elektronářadí.** S vhodným elektronářadím budete pracovat v udané oblasti výkonu lépe a bezpečněji.
- ▶ **Nepoužívejte žádné elektronářadí, jehož spínač je vadný.** Elektronářadí, které nelze zapnout či vypnout je nebezpečné a musí se opravit.
- ▶ **Než provedete seřízení stroje, výměnu dílů příslušenství nebo stroj odložíte, vytáhněte zástrčku ze zásuvky a/nebo odstraňte akumulátor.** Toto preventivní opatření zabrání neúmyslnému zapnutí elektronářadí.
- ▶ **Uchovávejte nepoužívané elektronářadí mimo dosah dětí. Nechte stroj používat osobám, které se strojem nejsou seznámeny nebo nečetly tyto pokyny.** Elektronářadí je nebezpečné, je-li používáno nezkušenými osobami.
- ▶ **Pečujte o elektronářadí svědomitě. Zkontrolujte, zda pohyblivé díly stroje bezvadně fungují a nevzpříčují se, zda díly nejsou zlomené nebo poškozené tak, že je omezena funkce elektronářadí. Poškozené díly nechte před nasazením stroje opravit.** Mnoho úrazů má příčinu ve špatně udržovaném elektronářadí.
- ▶ **Řezné nástroje udržujte ostré a čisté.** Pečlivě ošetřované řezné nástroje s ostrými řeznými hranami se méně vzpříčují a dají se lehčeji vést.

- ▶ **Používejte elektronářadí, příslušenství, nasazovací nástroje apod. podle těchto pokynů. Respektujte přitom pracovní podmínky a prováděnou činnost.** Použití elektronářadí pro jiné než určující použití může vést k nebezpečným situacím.

Svědomitě zacházení a používání akumulátorového nářadí

- ▶ **Akumulátory nabíjejte pouze v nabíječce, která je doporučena výrobcem.** Pro nabíječku, která je vhodná pro určitý druh akumulátorů, existuje nebezpečí požáru, je-li používána s jinými akumulátory.
- ▶ **Do elektronářadí používejte pouze k tomu určené akumulátory.** Použití jiných akumulátorů může vést k poraněním a požárům.
- ▶ **Nepoužívaný akumulátor uchovávejte mimo kancelářské sponky, mince, klíče, hřebíky, šrouby nebo jiné drobné kovové předměty, které mohou způsobit přemostění kontaktů.** Zkrat mezi kontakty akumulátoru může mít za následek opálení nebo požár.
- ▶ **Při špatném použití může z akumulátoru vytéci kapalina. Zabraňte kontaktu s ní. Při náhodném kontaktu opláchněte místo vodou. Pokud kapalina vnikne do očí, navštivte navíc i lékaře.** Vytékající akumulátorová kapalina může způsobit podráždění pokožky nebo popáleniny.

Servis

- ▶ **Nechte Vaše elektronářadí opravit pouze kvalifikovaným odborným personálem a pouze s originálními náhradními díly.** Tím bude zajištěno, že bezpečnost stroje zůstane zachována.

Bezpečnostní upozornění pro akumulátorové zářezací stroje

- ▶ **Vždy vycházejte z toho, že elektronářadí obsahuje sponky.** Nedbalé zacházení se zářezacím strojem může vést k neočekávanému vystřelení sponek a poranit Vás.
- ▶ **Nemiřte elektronářadím na sebe ani na jiné osoby v blízkosti.** Neočekávanou inicializací vystřelí sponka, což může vést k poranění.
- ▶ **Elektronářadí neuvádějte v činnost dřívě, než je pevně posazeno na obrobek.** Pokud nemá elektronářadí žádný kontakt s obrobkem, může se sponka od místa upevňování odrazit.
- ▶ **Pokud se sponka v elektronářadí vzpříčí, odpojte elektronářadí od sítě nebo od akumulátoru.** Pokud je zářezací stroj připojený, může být při odstraňování vzpříčené sponky nedopatřením uveden v činnost.

26 | Česky

- ▶ **Buďte opatrní při odstraňování zablokované sponky.** Systém může být napnutý a sponka může být silou vyražena, zatímco se Vy pokoušíte odstranit vzpříčení.
- ▶ **Tento zářezací stroj nepoužívejte pro upevňování elektrických vedení.** Není vhodný pro instalaci elektrických vedení, může poškodit izolaci elektrických kabelů a způsobit tak zásah elektrickým proudem a nebezpečí požáru.
- ▶ **Použijte vhodná hledací zařízení k vyhledání skrytých rozvodných vedení nebo přivězte místní dodavatelskou společnost.** Kontakt s elektrickým vedením může vést k požáru a elektrickému úderu. Poškození plynového vedení může vést k explozi. Proniknutí do vodovodního potrubí způsobí věcné škody.
- ▶ **Zajistěte obrobek.** Obrobek pevně uchycený upínacím přípravkem nebo svěrákem je držen bezpečněji než Vaší rukou.



Chraňte elektronářadí před horkem, např. i před trvalým slunečním zářením, před ohněm, vodou a vlhkostí. Existuje nebezpečí výbuchu.

- ▶ **Při poškození a nesprávném použití akumulátoru mohou vystupovat páry. Přivádějte čerstvý vzduch a při potížích vyhledejte lékaře.** Páry mohou dráždit dýchací cesty.

Bezpečnostní upozornění pro nabíječky



Chraňte nabíječku před deštěm a vlhkem. Vniknutí vody do nabíječky zvyšuje riziko úrazu elektrickým proudem.

- ▶ **Nabíjejte pouze akumulátory Li-ion firmy Bosch nebo akumulátory Li-ion zabudované ve výrobcích Bosch. Napětí akumulátoru musí vyhovovat nabíjecímu napětí nabíječky.** Jinak existuje nebezpečí požáru a výbuchu.
- ▶ **Udržujte nabíječku čistou.** Znečištěním vzniká nebezpečí úrazu elektrickým proudem.
- ▶ **Před každým použitím zkontrolujte nabíječku, kabel a zástrčku. Pokud jste zjistili závady, nabíječku nepoužívejte. Nabíječku sami neotvírejte a nechte ji opravit pouze kvalifikovaným odborným personálem a originálními náhradními díly.** Poškozená nabíječka, kabel a zástrčka zvyšují riziko úrazu elektrickým proudem.
- ▶ **Tuto nabíječku mohou používat děti od 8 a více let a též osoby s omezenými fyzickými, smyslovými nebo duševními schopnostmi či nedostatečnými zkušenostmi a vědomostmi, pokud jsou pod do-**

hledem nebo byly instruovány ohledně bezpečného zacházení s nabíječkou a chápou s tím spojená nebezpečí. V opačném případě existuje nebezpečí chybné obsluhy a zranění.

- ▶ **Dohlížejte na děti.** Tím bude zajištěno, že si děti s nabíječkou nehrají.
- ▶ **Čištění a údržba nabíječky dětmi se nesmí dít bez dohledu.**

Popis výrobku a specifikací



Čtěte všechna varovná upozornění a pokyny. Zanedbání při dodržování varovných upozornění a pokynů mohou mít za následek úraz elektrickým proudem, požár a/nebo těžká poranění.

Určené použití

Stroj je určen k připevňování látek, kůže, lepenky, fólií, izolačních materiálů a podobných materiálů na měkký podklad, například dřevo nebo dřevu podobný materiál. Stroj není vhodný pro upevňování obložení stěn a stropů.

Zobrazené komponenty

Číslování zobrazených komponent se vztahuje na zobrazení elektronářadí na grafické straně.

- 1 Nos sponkovačky
- 2 Ukazatel stavu nabití akumulátoru
- 3 Rukojeť
- 4 Zdířka nabíjecí zástrčky
- 5 Spoušť
- 6 Odjištění zásobníku
- 7 Ukazatel doplnění
- 8 Nabíjecí zástrčka nabíječky
- 9 Pásek se sponkami*
- 10 Zásobník
- 11 Sešíváčka*
- 12 Sešíváčka brožur*
- 13 Držák

***Zobrazené nebo popsané příslušenství nepatří k standardnímu obsahu dodávky. Kompletní příslušenství naleznete v našem programu příslušenství.**

28 | Česky

Technická data

Akumulátorová sponkovačka		PTK 3,6 LI
Objednáací číslo		3 603 J68 1..
Jmenovité napětí	V=	3,6
Počet úderů	min ⁻¹	30
Zatlocovaný předmět		
- Pásek se sponkami		Type 53
- Šířka	mm	11,4
- Délka	mm	4 - 10
max. obsah zásobníku		100
Hmotnost podle EPTA-Procedure 01/2003	kg	0,8
Akumulátor		Li-Ion
Kapacita	Ah	1,3
Počet článků akumulátoru		1
Nabíječka		
Objednáací číslo		
- EU		2 609 003 263
- UK		2 609 003 265
Nabíjecí napětí akumulátoru	V=	5,0
Nabíjecí proud	mA	400
Dovolený rozsah teploty nabíjení	°C	0 - 45
Doba nabíjení (vybitý akumulátor)	h	3 - 5
Hmotnost podle EPTA-Procedure 01/2003	kg	0,1
Třída ochrany		□/II

Informace o hluku a vibracích

Naměřené hodnoty hluku zjištěny podle EN 60745.

Hodnocená hladina akustického tlaku A stroje činí typicky 76 dB(A). Ne-
přesnost K = 3 dB.

Hladina hluku může při práci překročit 80 dB(A).

Noste ochranu sluchu!

Celkové hodnoty vibrací $a_{h\gamma}$ a nepřesnost K stanoveny podle EN 60745:
 $a_{h\gamma} < 2,5 \text{ m/s}^2$, $K = 1,5 \text{ m/s}^2$.

V těchto pokynech uvedená úroveň vibrací byla změřena podle měřících metod normovaných v EN 60745 a může být použita pro vzájemné porovnání elektronářadí. Hodí se i pro předběžný odhad zatížení vibracemi. Uvedená úroveň vibrací reprezentuje hlavní použití elektronářadí. Pokud ovšem bude elektronářadí nasazeno pro jiná použití, s odlišnými nasazovacími nástroji nebo s nedostatečnou údržbou, může se úroveň vibrací lišit. To může zatížení vibracemi po celou pracovní dobu zřetelně zvýšit. Pro přesný odhad zatížení vibracemi by měly být zohledněny i doby, v nichž je stroj vypnutý nebo sice běží, ale fakticky není nasazen. To může zatížení vibracemi po celou pracovní dobu zřetelně zredukovat. Stanovte dodatečná bezpečnostní opatření k ochraně obsluhy před účinky vibrací jako např.: údržba elektronářadí a nasazovacích nástrojů, udržování teplých rukou, organizace pracovních procesů.

Prohlášení o shodě

Prohlašujeme v plné naší zodpovědnosti, že v odstavci „Technická data“ popsaný výrobek je v souladu s následujícími normami nebo normativními dokumenty: EN 60745 (akumulátorové přístroje) resp. EN 60335 (nabíječky akumulátorů) podle ustanovení směrnice 2011/65/EU, 2006/95/ES, 2004/108/ES, 2006/42/ES.

Technická dokumentace (2006/42/ES) u:

Robert Bosch GmbH, PT/ETM9,
 D-70745 Leinfelden-Echterdingen

 07

Henk Becker
 Executive Vice President
 Engineering

Helmut Heinzelmann
 Head of Product Certification
 PT/ETM9

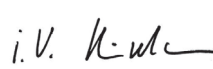
PPa.
 i.V. 

Robert Bosch GmbH, Power Tools Division
 D-70745 Leinfelden-Echterdingen
 Leinfelden, 31.05.2013

30 | Česky

Montáž

Nabíjení akumulátoru (viz obr. A)

Akumulátor se dodává částečně nabitý.

Pro zajištění plného výkonu akumulátor před prvním nasazením zcela nabijte (minimálně 3 – 5 hod.).

Akumulátor Li-ion lze bez zkrácení životnosti kdykoli nabít. Přerušení procesu nabíjení nepoškozuje akumulátor.

Akumulátor Li-ion je díky „Electronic Cell Protection (ECP)“ chráněný proti hlubokému vybití. Při vybitém akumulátoru se elektronářadí pomocí ochranného obvodu vypne.

⚠ POZOR Po automatickém vypnutí elektronářadí už dále netlačte na spoušť. Akumulátor se může poškodit.

Nový nebo dlouhou dobu nepoužívaný akumulátor dává svůj plný výkon až po ca. 5 nabíjecích a vybíjecích cyklech.

Rozsvítí-li ukazatel stavu nabití akumulátoru **2** během provozu **červeně**, má akumulátor méně než 30 % své kapacity a měl by se nabít.

– Zastrčte síťovou zástrčku nabíječky do zásuvky a nabíjecí zástrčku **8** do zdířky **4** na zadní straně rukojeti.

Ukazatel stavu nabití akumulátoru **2** indikuje postup nabíjení. Při procesu nabíjení **bliká** ukazatel **zeleně**. Svítí-li ukazatel **trvale zeleně**, je akumulátor plně nabitý.

Ukazatel nabíjení akumulátoru

	červeně		zeleně	Význam
Nabíjení akumulátoru	–		●	Akumulátor se nabíjí
	–		○	Akumulátor je plně nabitý
Provoz	–		○	Akumulátor má více než 30 % své kapacity
		○	–	Akumulátor má méně než 30 % své kapacity a měl by se nabít

● Blikání ○ Trvalé světlo

Upozornění: Elektronářadí nelze během procesu nabíjení používat; není to závada, když během procesu nabíjení nefunguje.

Při procesu nabíjení se zahřívá držadlo elektronářadí. To je normální.

Při delší době nepoužívání odpojte prosím nabíječku od sítě.

► **Chraňte nabíječku před vlhkem!**

Dbejte upozornění k zpracování odpadu.

Osazení zásobníku (viz obr. B)

► **Používejte pouze originální příslušenství Bosch.** Přesné díly sponkovačky jako zásobník, úderník a vystřelovací kanál jsou sladěny se sponkami firmy Bosch. Jiní výrobci používají ocel jiné kvality a jiné rozměry.

- Elektronářadí otočte.
- Stiskněte odjištění **6** a vytáhněte přitom zásobník **10** ven směrem dozadu.
- Vložte pásek se sponkami **9**.
- Zasuňte zásobník **10** nazpět, až zaskočí.

► **Při otevírání, osazování a uzavírání zásobníku nepoužívejte žádné násilí.**

Provoz

Uvedení do provozu

Zapnutí – vypnutí

- **Nejprve** nasadte nos sponkovačky **1** pevně na výrobek tak, aby byl několik milimetrů zatlačený.
Udržujte přítlak a krátce stiskněte spoušť **5**.
Po úplném nastřelení sponky uvolněte spoušť **5** a zvedněte nos sponkovačky **1** z výrobku.

S pohyblivýmnosem sponkovačky **1** spojené blokování spouště zabraňuje neúmyslnému spuštění při omylem stlačené spoušti **5**.

Pracovní pokyny

- **Tímto elektronářadím nelze zpracovávat 19 mm sponky. Nepoužívejte proto elektronářadí k upevnění obložení stropů pomocí příchtek na profilové dřevo či do spáry.**
- **Pokud je v elektronářadí vzpříčená sponka, nedržte elektronářadí na spoušti.** Při odstraňování vzpříčené sponky může být totiž omylem aktivována.

32 | Česky

Pro zmenšení opotřebení úderníku se vyvarujte prázdných výstřelů.

Nos sponkovačky **1** pokládejte opatně. Měkké obrobky (např. borové dřevo) se mohou díky příliš pevnému přitisknutí poškodit.

Příslušenství pro sešívání papíru

Se speciálním příslušenstvím lze akumulátorovou sponkovačku používat k sešívání papíru.

Příslušenství je vhodné **pouze** pro PTK 3,6 LI.

- Pomocí **sešíváčky 11** můžete sešít až 60 papírů.
- Pomocí **sešíváčky brožur 12** můžete až 30 listů sešít uprostřed dvěma sponkami a vytvořit tak brožuru. Maximální formát sešíváných listů je DIN A4 (šířka 210 mm). Pro sešívání listů o formátu DIN A5 uprostřed jsou zde značky.

Upozornění: Sponky do sponkovačky jsou pevnější než běžné sešívací sponky, a lze je proto z papíru špatně odstranit.

- **Používejte pouze originální příslušenství Bosch.** Přesné díly sponkovačky jako zásobník, úderník a vystřelovací kanál jsou sladěny se sponkami firmy Bosch. Jiní výrobci používají ocel jiné kvality a jiné rozměry.

Doporučená délka sponek	Počet listů (papír 80 g/m ²)	
	Sešíváčka	Sešíváčka brožur
4 mm	2 – 10	2 – 10
6 mm	2 – 20	2 – 20
8 mm	10 – 40	10 – 30
10 mm	20 – 60	20 – 30

Sešívání papírů (viz obr. C1 – C2)

- Vložte vhodný pásek se sponkami **9**.
- Zaczvakněte postupně výstupky sešíváčky **11** do postranních vybrání na elektrickém nářadí.
- Vložte do sešíváčky **11** stoh papírů a umístěte nos sponkovačky nad sešívané místo.
- Zatlačte elektrické nářadí pevně dolů tak, aby byl nos sponkovačky **1** několik milimetrů zatlačený.
- Udržujte přítlak a krátce stiskněte spoušť **5**.
Po úplném nastřelení sponky uvolněte spoušť **5** a zvedněte nos sponkovačky **1** ze stohu papíru.

Upozornění: Pro naplnění zásobníku musíte sešivačku z akumulátorové sponkovačky demontovat.

Sešívání brožur (viz obrázky D1 – D3)

- Před prvním použitím do sebe musíte zasunout obě poloviny sešivačky brožur **12**.
Sešivačku brožur nyní již nelze demontovat.
- Vložte vhodný pásek se sponkami **9**.
- Přeložte uprostřed horní list (obálku) sešívaného stohu papírů, abyste získali vyznačení místa sponek.
- Nacvakněte držáky **13** sešivačky brožur **12** a vložte stoh papírů obálkou nahoru.
- Držáky **13** sklopte dolů.
Vyrovnajte stoh papírů tak, aby bylo vyznačení vidět otvory v držácích.
- **Nejprve** nasadte nos sponkovačky **1** pevně na jeden z otvorů tak, aby byl několik milimetrů zatlačený.
- Udržujte přítlak a krátce stiskněte spoušť **5**.
Po úplném nastřelení sponky uvolněte spoušť **5** a zvedněte nos sponkovačky **1** z držáku.
- Opakujte pracovní kroky u druhého otvoru.
- Odklopte držáky **13** nahoru, vyjměte sešitý stoh papírů a uprostřed ho přehněte.

Údržba a servis

Údržba a čištění

► **Udržujte elektronářadí čisté, abyste pracovali dobře a bezpečně.**

Zákaznická a poradenská služba

Při všech dotazech a objednávkách náhradních dílů nezbytně prosím uváďte 10-místné objednací číslo podle typového štítku elektronářadí.

Zákaznická služba zodpoví Vaše dotazy k opravě a údržbě Vašeho výrobku a též k náhradním dílům. Technické výkresy a informace k náhradním dílům naleznete i na:

www.bosch-pt.com

Tým poradenské služby Bosch Vám rád pomůže při otázkách k našim výrobkům a jejich příslušenství.

34 | Česky**Czech Republic**

Robert Bosch odbytová s.r.o.
 Bosch Service Center PT
 K Vápence 1621/16
 692 01 Mikulov
 Tel.: 519 305700
 Fax: 519 305705
 E-Mail: servis.naradi@cz.bosch.com
 www.bosch.cz

Přeprava

Obsažené lithium-iontové akumulátory podléhají požadavkům zákona o nebezpečných nákladech. Tyto akumulátory mohou být bez dalších podmínek přepravovány uživatelem po silnici.

Při zaslání prostřednictvím třetí osoby (např.: letecká přeprava nebo spedice) je třeba brát zřetel na zvláštní požadavky na balení a označení. Zde musí být při přípravě zásilky nezbytně přizván expert na nebezpečné náklady.

Akumulátory zasílejte pouze tehdy, pokud je těleso nepoškozené. Otevřené kontakty přelepte lepicí páskou a akumulátor zabalte tak, aby se v obalu nemohl pohybovat.

Dbejte prosím i případných navazujících národních předpisů.

Zpracování odpadů

Elektronářadí, akumulátory, příslušenství a obaly mají být dodány k opětovnému zhodnocení nepoškozujícím životní prostředí.

Elektronářadí a akumulátory/baterie neodhazujte do domovního odpadu!

Pouze pro země EU:

Podle evropské směrnice 2012/19/EU musí být neupotřebitelné elektronářadí a podle evropské směrnice 2006/66/ES vadné nebo opotřebované akumulátory/baterie rozobrané shromážděny a dodány k opětovnému zhodnocení nepoškozujícím životní prostředí.

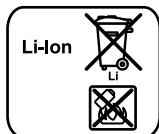
Akumulátory/baterie:**Li-Ion:**

Prosím dbejte upozornění v odstavci „Přeprava“, strana 34.

Změny vyhrazeny.

Slovensky

Bezpečnostné pokyny

Všeobecné výstražné upozornenia a bezpečnostné pokyny

⚠ POZOR **Prečítajte si všetky Výstražné upozornenia a bezpečnostné pokyny.** Zanedbanie dodržiavania Výstražných upozornení a pokynov uvedených v nasledujúcom texte môže mať za následok zásah elektrickým prúdom, spôsobiť požiar a/alebo ťažké poranenie.

Tieto Výstražné upozornenia a bezpečnostné pokyny starostlivo uschovajte na budúce použitie.

Pojem „ručné elektrické náradie“ používaný v nasledujúcom texte sa vzťahuje na ručné elektrické náradie napájané zo siete (s prívodnou šnúrou) a na ručné elektrické náradie napájané akumulátorovou batériou (bez prívodnej šnúry).

Bezpečnosť na pracovisku

- ▶ **Pracovisko vždy udržiavajte čisté a dobre osvetlené.** Neporiadok a neosvetlené priestory pracoviska môžu mať za následok pracovné úrazy.
- ▶ **Týmto náradím nepracujte v prostredí ohrozenom výbuchom, v ktorom sa nachádzajú horľavé kvapaliny, plyny alebo horľavý prach.** Ručné elektrické náradie vytvára iskry, ktoré by mohli prach alebo pary zapáliť.

36 | Slovensky

- ▶ **Nedovoľte deťom a iným nepovolánym osobám, aby sa počas používania ručného elektrického náradia zdržiavali v blízkosti pracoviska.** Pri odpútaní pozornosti zo strany inej osoby môžete stratiť kontrolu nad náradím.

Elektrická bezpečnosť

- ▶ **Zástrčka prírodnej šnúry ručného elektrického náradia musí pasovať do použitej zásuvky. Zástrčku v žiadnom prípade nijako nemeňte. S uzemneným elektrickým náradím nepoužívajte ani žiadne zástrčkové adaptéry.** Nezmenené zástrčky a vhodné zásuvky znižujú riziko zásahu elektrickým prúdom.
- ▶ **Vyhýbajte sa telesnému kontaktu s uzemnenými povrchovými plochami, ako sú napr. rúry, vykurovacie telesá, sporáky a chladničky.** Keby by bolo Vaše telo uzemnené, hrozí zvýšené riziko zásahu elektrickým prúdom.
- ▶ **Chráňte elektrické náradie pred účinkami dažďa a vlhkosti.** Vniknutie vody do ručného elektrického náradia zvyšuje riziko zásahu elektrickým prúdom.
- ▶ **Nepoužívajte prírodnú šnúru mimo určený účel na nosenie ručného elektrického náradia, ani na jeho zavesenie a zástrčku nevyberajte zo zásuvky ťahaním za prírodnú šnúru. Zabezpečte, aby sa sieťová šnúra nedostala do blízkosti horúceho telesa, ani do kontaktu s olejom, s ostrými hranami alebo pohybujúcimi sa súčiastkami ručného elektrického náradia.** Poškodené alebo zauzlené prírodné šnúry zvyšujú riziko zásahu elektrickým prúdom.
- ▶ **Keď pracujete s ručným elektrickým náradím vonku, používajte len také predĺžovacie káble, ktoré sú schválené aj na používanie vo vonkajších priestoroch.** Použitie predĺžovacieho kábla, ktorý je vhodný na používanie vo vonkajšom prostredí, znižuje riziko zásahu elektrickým prúdom.
- ▶ **Ak sa nedá vyhnúť použitiu ručného elektrického náradia vo vlhkom prostredí, použite ochranný spínač pri poruchových prúdoch.** Použitie ochranného spínača pri poruchových prúdoch znižuje riziko zásahu elektrickým prúdom.

Bezpečnosť osôb

- ▶ **Buďte ostražitý, sústreďte sa na to, čo robíte a k práci s ručným elektrickým náradím pristupujte s rozumom. Nepracujte s ručným elektrickým náradím nikdy vtedy, keď ste unavený, alebo keď ste**

pod vplyvom drog, alkoholu alebo liekov. Malý okamih nepozornosti môže mať pri používaní náradia za následok vážne poranenia.

- ▶ **Noste osobné ochranné pomôcky a používajte vždy ochranné okuliare.** Nosenie osobných ochranných pomôcok, ako je ochranná dýchacia maska, bezpečnostná pracovná obuv, ochranná prilba alebo chrániče sluchu, podľa druhu ručného elektrického náradia a spôsobu jeho použitia znižujú riziko poranenia.
- ▶ **Vyhýbajte sa neúmyselnému uvedeniu ručného elektrického náradia do činnosti. Pred zasunutím zástrčky do zásuvky a/alebo pred pripojením akumulátora, pred chytením alebo prenášaním ručného elektrického náradia sa vždy presvedčte sa, či je ručné elektrické náradie vypnuté.** Ak budete mať pri prenášaní ručného elektrického náradia prst na vypínači, alebo ak ručné elektrické náradie pripojíte na elektrickú sieť zapnuté, môže to mať za následok nehodu.
- ▶ **Skôr ako náradie zapnete, odstráňte z neho nastavovacie náradie alebo kľúče na skrutky.** Nastavovací nástroj alebo kľúč, ktorý sa nachádza v rotujúcej časti ručného elektrického náradia, môže spôsobiť vážne poranenia osôb.
- ▶ **Vyhýbajte sa abnormálnym polohám tela. Zabezpečte si pevný postoj, a neprestajne udržiavajte rovnováhu.** Takto budete môcť ručné elektrické náradie v neočakávaných situáciách lepšie kontrolovať.
- ▶ **Pri práci noste vhodný pracovný odev. Nenoste široké odevy a nemajte na sebe šperky. Vyvarujte sa toho, aby sa Vaše vlasy, odev a rukavice dostali do blízkosti rotujúcich súčiastok náradia.** Voľný odev, dlhé vlasy alebo šperky môžu byť zachytené rotujúcimi časťami ručného elektrického náradia.
- ▶ **Ak sa dá na ručné elektrické náradie namontovať odsávacie zariadenie a zariadenie na zachytávanie prachu, presvedčte sa, či sú dobre pripojené a správne používané.** Používanie odsávacieho zariadenia a zariadenia na zachytávanie prachu znižuje riziko ohrozenia zdravia prachom.

Starostlivé používanie ručného elektrického náradia a manipulácia s ním

- ▶ **Ručné elektrické náradie nikdy nepreťažujte. Používajte také elektrické náradie, ktoré je určené pre daný druh práce.** Pomocou vhodného ručného elektrického náradia budete pracovať lepšie a bezpečnejšie v uvedenom rozsahu výkonu náradia.

38 | Slovensky

- ▶ **Nepoužívajte nikdy také ručné elektrické náradie, ktoré má pokažený vypínač.** Náradie, ktoré sa už nedá zapnúť alebo vypnúť, je nebezpečné a treba ho zveriť do opravy odborníkovi.
- ▶ **Skôr ako začnete náradie nastavovať alebo prestavovať, vymieňať príslušenstvo alebo skôr, ako odložíte náradie, vždy vytiahnite zástrčku sieťovej šnúry zo zásuvky.** Toto preventívne opatrenie zabraňuje neúmyselnému spusteniu ručného elektrického náradia.
- ▶ **Nepoužívané ručné elektrické náradie uschovávajte tak, aby bolo mimo dosahu detí. Nedovoľte používať toto náradie osobám, ktoré s ním nie sú dôverne oboznámené, alebo ktoré si neprečítali tieto Pokyny.** Ručné elektrické náradie je nebezpečné vtedy, keď ho používajú neskúsené osoby.
- ▶ **Ručné elektrické náradie starostlivo ošetrujte. Kontrolujte, či pohyblivé súčiastky bezchybne fungujú alebo či neblokujú, či nie sú zlomené alebo poškodené niektoré súčiastky, ktoré by mohli negatívne ovplyvňovať správne fungovanie ručného elektrického náradia. Pred použitím náradia dajte poškodené súčiastky vymeniť.** Veľa nehôd bolo spôsobených nedostatočnou údržbou elektrického náradia.
- ▶ **Rezné nástroje udržiavajte ostré a čisté.** Starostlivo ošetrované rezné nástroje s ostrými reznými hranami majú menšiu tendenciu k zablokovaniu a ľahšie sa dajú viesť.
- ▶ **Používajte ručné elektrické náradie, príslušenstvo, nastavovacie nástroje a pod. podľa týchto výstražných upozornení a bezpečnostných pokynov. Pri práci zohľadnite konkrétne pracovné podmienky a činnosť, ktorú budete vykonávať.** Použitie ručného elektrického náradia na iný účel ako na predpísané použitie môže viesť k nebezpečným situáciám.

Starostlivé používanie akumulátorového ručného elektrického náradia a manipulácia s ním

- ▶ **Akumulátory nabíjajte len v takých nabíjačkách, ktoré odporúča výrobca akumulátora.** Ak sa používa nabíjačka, určená na nabíjanie určitého druhu akumulátorov, na nabíjanie iných akumulátorov, hrozí nebezpečenstvo požiaru.
- ▶ **Do elektrického náradia používajte len príslušné určené akumulátory.** Používanie iných akumulátorov môže mať za následok poranenie a nebezpečenstvo požiaru.

- ▶ **Nepoužívané akumulátory neuschovávajte tak, aby mohli prísť do styku s kancelárskymi sponkami, mincami, kľúčmi, klíncami, skrutkami alebo s inými drobnými kovovými predmetmi, ktoré by mohli spôsobiť premostenie kontaktov.** Skrat medzi kontaktmi akumulátora môže mať za následok popálenie alebo vznik požiaru.
- ▶ **Z akumulátora môže pri nesprávnom používaní vytekať kvapalina. Vyhýbajte sa kontaktu s touto kvapalinou. Po náhodnom kontakte miesto opláchnite vodou. Ak sa dostane kvapalina z akumulátora do kontaktu s očami, po výplachu očí vyhľadajte aj lekára.** Unikajúca kvapalina z akumulátora môže mať za následok podráždenie pokožky alebo popáleniny.

Servisné práce

- ▶ **Ručné elektrické náradie dávajte opravovať len kvalifikovanému personálu, ktorý používa originálne náhradné súčiastky.** Tým sa za bezpečí, že bezpečnosť náradia zostane zachovaná.

Bezpečnostné pokyny pre zatĺkacie náradie napájané akumulátormi

- ▶ **Pamätajte stále na to, že v tomto ručnom elektrickom náradí sa nachádzajú sponky.** Lahostajná manipulácia so zatĺkacím náradím môže mať za následok nečakané vystrelenie sponiek a spôsobiť Vám poranenie.
- ▶ **Nemierte náradím na seba ani na žiadne iné osoby, ktoré sa nachádzajú v blízkosti.** Nečakané spustenie náradia spôsobí vystrelenie sponky, čo môže mať za následok poranenie.
- ▶ **Neuvádzajte toto ručné elektrické náradie do činnosti skôr, ako je priložené k obrobku.** Keď nemá toto ručné elektrické náradie kontakt s obrobkom, môže sa sponka z miesta, na ktorom má byť upevnená, odraziť.
- ▶ **V takom prípade, keď sa sponka v ručnom elektrickom náradí vzpriechi, odpojte náradie od elektrickej siete alebo od akumulátora.** Keby bolo zatĺkacie náradie pripojené na zdroj elektrického napätia, mohlo by sa pri odstraňovaní vzpriechenej sponky uviesť neúmyselne do činnosti.
- ▶ **Pri odstraňovaní vzpriechených sponiek postupujte veľmi opatrne.** Systém môže byť natiahnutý a môže sponku veľkou silou vymrštíť, keď sa budete pokúšať odstrániť zablokovanie.

40 | Slovensky

- ▶ **Nepoužívajte toto zatŕkacie náradie na upevňovanie elektrických vedení.** Nie je vhodné na inštalovanie elektrických vedení, môže spôsobovať poškodenie izolácie elektrických káblov a následne spôsobiť zásah elektrickým prúdom alebo byť zdrojom nebezpečenstva požiaru.
 - ▶ **Používajte vhodné prístroje na vyhľadávanie skrytých elektrickým vedení a potrubí, aby ste ich nenavrtali, alebo sa obráťte na miestne energetické podniky.** Kontakt s elektrickým vodičom pod napätím môže spôsobiť požiar alebo mať za následok zásah elektrickým prúdom. Poškodenie plynového potrubia môže mať za následok explóziu. Preniknutie do vodovodného potrubia spôsobí vecnú škodu.
 - ▶ **Zabezpečte obrobok.** Obrobok upnutý pomocou upínacieho zariadenia alebo zveráka je bezpečnejší ako obrobok pridržiavaný rukou.
-  **Chrňte ručné elektrické náradie pred horúčavou, napr. aj pred trvalým slnečným žiarením, ohňom a pred vodou a vlhkosťou.** Hrozí nebezpečenstvo výbuchu.
- ▶ **Po poškodení akumulátora alebo v prípade neodborného používania môžu z akumulátora vystupovať škodlivé výpary. Zabezpečte prívod čerstvého vzduchu a v prípade nevoľnosti vyhľadajte lekársku pomoc.** Tieto výpary môžu podráždiť dýchacie cesty.

Bezpečnostné pokyny pre nabíjačky

-  **Chrňte nabíjačku pred účinkami dažďa a vlhkosti.** Vniknutie vody do nabíjačky zvyšuje riziko zásahu elektrickým prúdom.
- ▶ **Nabíjajte len lítiovo-iónové akumulátory Bosch alebo lítiovo-iónové akumulátory zabudované do výrobkov Bosch.** Napätie akumulátora musí byť vhodné pre napätie nabíjačky. V opačnom prípade hrozí nebezpečenstvo požiaru a výbuchu.
 - ▶ **Udržujte nabíjačku v čistote.** Následkom znečistenia hrozí nebezpečenstvo zásahu elektrickým prúdom.
 - ▶ **Pred každým použitím produktu prekontrolujte nabíjačku, prívodnú šnúru aj zástrčku.** Nepoužívajte nabíjačku v prípade, ak ste zistili nejaké poškodenie. Nabíjačku sami neotvárajte a dávajte ju oparovať len kvalifikovanému personálu a výlučne iba s použitím originálnych náhradných súčiastok. Poškodené nabíjačky, prívodné šnúry a zástrčky zvyšujú riziko zásahu elektrickým prúdom.
 - ▶ **Túto nabíjačku smú používať deti od 8 rokov a staršie, ako aj osoby s obmedzenými psychickými, senzorickými alebo duševnými schopnosťami alebo s chýbajúcimi skúsenosťami a vedomosťami**

len vtedy, ak na nich kvôli ich bezpečnosti dohliada kompetentná osoba, alebo ak dostanú od takejto osoby presné pokyny o bezpečnom používaní nabíjačky a pochopia informácie o nebezpečenstve, kt ore sú s tým spojené. V opačnom prípade hrozí nebezpečenstvo nesprávnej obsluhy a poranenia.

- ▶ **Dávajte pozor na deti.** Takýmto spôsobom zabezpečíte, aby sa deti nehrali s nabíjačkou.
- ▶ **Deti nesmú vykonávať čistenie a údržbu nabíjačky bez dohľadu.**

Popis produktu a výkonu



Prečítajte si všetky Výstražné upozornenia a bezpečnostné pokyny. Zanedbanie dodržiavania Výstražných upozornení a pokynov uvedených v nasledujúcom texte môže mať za následok zásah elektrickým prúdom, spôsobíť požiar a/alebo ťažké poranenie.

Používanie podľa určenia

Toto náradie je určené na upevňovanie (prišívanie sponkami) látok, kože, lepenky, fólií, izolačných materiálov a podobných materiálov na mäkký podklad, napríklad na drevo alebo na iný podobný materiál. Toto náradie nie je vhodné na upevňovanie na stenu alebo na obklady stropov.

Vyobrazené komponenty

Číslovanie jednotlivých komponentov sa vzťahuje na vyobrazenie elektrického náradia na grafickej strane tohto Návodu na používanie.

- 1 Sponkovací mechanizmus
- 2 Indikácia stavu nabitia akumulátora
- 3 Rukoväť
- 4 Zásuvka pre zástrčku nabíjačky
- 5 Spúšť
- 6 Uvoľnenie zásobníka
- 7 Ukazovateľ potreby naplnenia zásobníka
- 8 Nabíjací kontakt nabíjačky
- 9 Pásik sponiek*

42 | Slovensky

10 Zásobník

11 Zošívacia papiera*

12 Zošívacia brožúr*

13 Pridržiavacie ramená

*Zobrazené alebo popísané príslušenstvo nepatrí celé do základnej výbavy produktu. Kompletné príslušenstvo nájdete v našom programe príslušenstva.

Technické údaje

Akumulátorový sponkovač		PTK 3,6 LI
Vecné číslo		3 603 J68 1..
Menovité napätie	V=	3,6
Frekvencia príklepu	min ⁻¹	30
Zatŕkací predmet		Type 53
- Pásik sponiek		
- Šírka	mm	11,4
- Dĺžka	mm	4 - 10
max. objem zásobníka		100
Hmotnosť podľa EPTA-Procedure 01/2003	kg	0,8
Akumulátor		lítiovo-iónový
Kapacita	Ah	1,3
Počet akumulátorových článkov		1
Nabíjačka		
Vecné číslo		
- EU		2 609 003 263
- UK		2 609 003 265
Nabíjacie napätie	V=	5,0
Nabíjací prúd	mA	400
Prípustný rozsah teploty nabíjania	°C	0 - 45
Nabíjacia doba (akumulátor vybitý)	h	3 - 5
Hmotnosť podľa EPTA-Procedure 01/2003	kg	0,1
Trieda ochrany		<input type="checkbox"/> I / <input checked="" type="checkbox"/> II

Informácia o hlučnosti/vibráciách

Namerané hodnoty hluku zistené podľa normy EN 60745.

Hodnotená hladina akustického tlaku A tohto náradia je typicky 76 dB(A).

Nepresnosť merania K = 3 dB.

Hladina hluku môže pri práci dosahovať hodnotu nad 80 dB(A).

Používajte chrániče sluchu!

Celkové hodnoty vibrácií a_h a nepresnosť merania K zisťované podľa normy EN 60745:

$a_h < 2,5 \text{ m/s}^2$, $K = 1,5 \text{ m/s}^2$.

Úroveň kmitov uvedená v týchto pokynoch bola nameraná podľa meracieho postupu uvedeného v norme EN 60745 a možno ju používať na vzájomné porovnávanie rôznych typov ručného elektrického náradia medzi sebou. Hodí sa aj na predbežný odhad zaťaženia vibráciami.

Uvedená hladina vibrácií reprezentuje hlavné druhy používania tohto ručného elektrického náradia. Avšak v takých prípadoch, keď sa toto ručné elektrické náradie použije na iné druhy použitia, s odlišnými pracovnými nástrojmi alebo sa podrobuje nedostatočnej údržbe, môže sa hladina zaťaženia vibráciami od týchto hodnôt odlišovať. To môže výrazne zvýšiť zaťaženie vibráciami počas celej pracovnej doby.

Na presný odhad zaťaženia vibráciami počas určitého časového úseku práce s náradím treba zohľadniť doby, počas ktorých je ručné elektrické náradie vypnuté alebo doby, keď náradie síce beží, ale v skutočnosti sa nepoužíva. To môže výrazne redukovať zaťaženie vibráciami počas celej pracovnej doby.

Na ochranu osoby pracujúcej s náradím pred účinkami zaťaženia vibráciami vykonajte ďalšie bezpečnostné opatrenia, ako sú napríklad: údržba ručného elektrického náradia a používaných pracovných nástrojov, zabezpečenie zachovania teploty rúk, organizácia jednotlivých pracovných úkonov.

Vyhlasenie o konformite

Na vlastnú zodpovednosť vyhlasujeme, že dole popísaný výrobok „Technické údaje“ sa zhoduje s nasledujúcimi normami alebo normatívnymi dokumentami: EN 60745 (akumulátorové náradie) resp. EN 60335 (akumulátorové nabíjačky) podľa ustanovení smerníc 2011/65/EÚ, 2006/95/ES, 2004/108/ES, 2006/42/ES.

44 | Slovensky

Súbor technickej dokumentácie (2006/42/ES) sa nachádza u:

Robert Bosch GmbH, PT/ETM9,
D-70745 Leinfelden-Echterdingen

CE 07

Henk Becker
Executive Vice President
Engineering

Helmut Heinzelmann
Head of Product Certification
PT/ETM9

ppa.

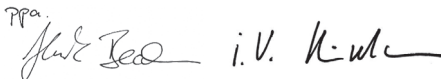

Robert Bosch GmbH, Power Tools Division
D-70745 Leinfelden-Echterdingen
Leinfelden, 31.05.2013

Montáž

Nabíjanie akumulátorov (pozri obrázok A)

Akumulátor sa dodáva v čiastočne nabitom stave.

Aby ste dosiahli plný výkon akumulátora, pred prvým použitím akumulátor úplne nabite (nabíjacia doba minimálne 3 – 5 hodín).

Lítiovo-iónové akumulátory možno kedykoľvek dobíjať bez toho, aby to negatívne ovplyvnilo ich životnosť. Prerušenie nabíjania takýto akumulátor nepoškodzuje.

Lítiovo-iónový akumulátor je chránený proti hlbokému vybitiu prostredníctvom elektronickej ochrany článku „ECP (Electronic Cell Protection)“. Keď je akumulátor vybitý, ručné elektrické náradie sa prostredníctvom ochranného obvodu vypne.

⚠ POZOR **Po automatickom vypnutí ručného elektrického náradia už viac spúšť nestláčajte.** Akumulátor by sa mohol poškodiť.

Nový akumulátor alebo akumulátor, ktorý sa dlhší čas nepoužíval, dáva plný výkon až po cca 5 nabíjaciach a vybíjaciach cykloch.

Keď sa rozsvietí indikácia stavu nabitia akumulátora **2** počas prevádzky **červeným svetlom**, kapacita akumulátora poklesla pod hodnotu 30 % a akumulátor by ste mali dať nabíjať.

- Zastrčte zástrčku nabíjačky do elektrickej zásuvky a nabíjaciú zástrčku (nabíjací kontakt) **8** do zásuvky pre nabíjaciú zástrčku **4** na zadnej strane rukoväte.

Indikácia stavu nabitia akumulátora **2** poskytuje informáciu o postupe nabíjania. Pri nabíjaní **blíká** indikácia **zeleno**. Keď svieti zelená indikácia **trvalo**, je akumulátor úplne nabitý.

Indikácia nabíjania akumulátora

	červená	zelená	Význam
Nabíjanie akumulátorov	–	●	Akumulátor sa nabíja
	–	○	Akumulátor je úplne nabitý
	–	○	Akumulátor má viac ako 30 % svojej kapacity
Prevádzka	○	–	Kapacita akumulátora má nižšiu hodnotu ako 30 % a akumulátor by bolo treba dať nabíjať

● Blikanie ○ Trvalé svietenie

Upozornenie: Toto ručné elektrické náradie sa počas nabíjania nedá používať; ak náradie počas nabíjania nefunguje, nie je to známkou žiadnej poruchy náradia.

Pri nabíjaní sa rukoväť ručného elektrického náradia zohrieva. To je normálne.

Pri dlhšom nepoužívaní odpojte nabíjačku od elektrickej siete.

► Nabíjačku chráňte pred vlhkom!

Dodržiavajte pokyny na likvidáciu.

Plnenie zásobníka (pozri obrázok B)

► Používajte s náradím len originálne príslušenstvo značky Bosch.

Precízne vyrobené súčiastky sponkovaca, ako zásobník, šmýkadlo hôneho noža a vystrelovací kanálik sú konštruované pre používanie svoriek značky Bosch. Iní výrobcovia používajú inú kvalitu ocele a iné rozmery svoriek.

- Ručné elektrické náradie otočte.
- Stlačte uvoľňovacie tlačidlo **6** a vytiahnite pritom zásobník **10** von smerom dozadu.
- Založte pásik svoriek **9**.
- Zasuňte zásobník **10** späť tak, aby zaskočil.

► Nepoužívajte pri otváraní, plnení a uzavieraní zásobníka žiadnu neprimeranú silu.

Prevádzka

Uvedenie do prevádzky

Zapínanie/vypínanie

- Sponkovací mechanizmus **1 najskôr** pevne priložte na obrobok, až po-
kiaľ nie je o niekoľko milimetrov zatlačený.
Udržiavajte prítlak a krátko stlačte spúšť **5**.
Po úplnom zasunutí sponky uvoľnite spúšť **5** a zdvihnite sponkovací
mechanizmus **1** z obrobku.

S pohyblivým mechanizmom sponkovača **1** spojený blokovací mechaniz-
mus spúšte zabraňuje náhodnému spusteniu výstrelu sponkovacieho me-
chanizmu náhodným stlačením spúšte **5**.

Pokyny na používanie

- ▶ **Pomocou tohto ručného elektrického náradia nemôžete zatíkať
19 mm sponky. Nepoužívajte preto toto elektrické náradie na
upevňovanie stropných obkladov z profilového dreva ani škáro-
vých príchytiek.**
- ▶ **Nedržte ručné elektrické náradie s prstom na spúšti, keď sa v ná-
radí zasekla sponka.** Pri odstraňovaní zaseknutej sponky by mohlo
dôjsť k neúmyselnému stlačeniu spúšte.

Vyhýbajte sa výstrelom naprázdno, aby ste zabránili opotrebovaniu ná-
razníka.

Sponkovací mechanizmus **1** prikladajte na materiál opatrne. Mäkké ob-
robky (napr. borovicové drevo) sa môžu pri neprimerane silnom prítlač-
ní poškodiť.

Príslušenstvo na zošívanie papiera

So špeciálnym príslušenstvom sa dá akumulátorová sponkovačka použí-
vať na zošívanie papiera.

Príslušenstvo a doplnky sú vhodné **len** pre náradie PTK 3,6 LI.

- So **zošivačkou papiera 11** môžete zošívať až 60 listov.
- So **zošivačkou brožúr 12** môžete zošívať až 30 listov v strede, dvomi
sponkami a vytvoriť tak brožúru. Maximálny formát zošívaných listov je
DIN A4 (široké 210 mm). Pre zošívanie listov vo formáte DIN A5
v strede, sú dostupné značky.

Upozornenie: Sponky do sponkovačky sú stabilnejšie ako bežne dostupné zošívacie sponky a z papiera sa preto dajú opäť odstrániť iba ťažko.

- **Používajte s náradím len originálne príslušenstvo značky Bosch.** Precízne vyrobené súciastky sponkovaca, ako zásobník, šmýkadlo nohého noža a vystrelovací kanálik sú konštruované pre používanie svoriek značky Bosch. Iní výrobcovia používajú inú kvalitu ocele a iné rozmery svoriek.

Odporúčanie pre dĺžku sponiek	Počet listov (80 g/m ² papiera)	
	Zošívačka papiera	Zošívačka brožúr
4 mm	2 – 10	2 – 10
6 mm	2 – 20	2 – 20
8 mm	10 – 40	10 – 30
10 mm	20 – 60	20 – 30

Zošívanie papierov (pozri obrázky C1 – C2)

- Vložte vhodný pásik sponiek **9**.
- Zacvaknite predné výčnelky zošívačky papiera **11** jeden za druhým do bočných výrezov na elektrickom náradí.
- Vložte stoh papiera do zošívačky papiera **11** a nastavte pozíciu sponkovacieho mechanizmu nad oblasťou papiera, ktorú chcete zošiť.
- Zatlačte elektrické náradie pevne nadol, až pokiaľ nebude sponkovací mechanizmus **1** zatlačený o niekoľko milimetrov.
- Udržujte prítlak a krátko stlačte spúšť **5**.
Po úplnom zasunutí sponky uvoľnite spúšť **5** a zdvihnite sponkovací mechanizmus **1** zo stohu papiera.

Upozornenie: Na osadenie zásobníka musíte zošívačku papiera demonstovať z akumulátorovej sponkovačky.

Zošívanie brožúr (pozri obrázky D1 – D3)

- Pred prvým uvedením do prevádzky musíte obidve polovice zošívačky brožúr **12** spojiť dohromady.
Zošívačka brožúr sa teraz už nedá demontovať.
- Vložte vhodný pásik sponiek **9**.
- Zložte najvrchnejší list (obálku) zošívaného stohu papiera v strede, aby ste si vytvorili líniu na označenie pozície sponky.
- Odklopte pridržiavacie ramená **13** zošívačky brožúr **12** a vložte stoh papiera obálkou nahor.

48 | Slovensky

- Sklopte pridržiavacie ramená **13** nadol.
Vyrovnajte stoh papiera tak, aby bolo možné vidieť líniu so značkou cez štrbinu v pridržiavacích ramenách.
- Sponkovací mechanizmus **1 najskôr** pevne priložte na jednu štrbinu, až pokiaľ nie je o niekoľko milimetrov zatlačený.
- Udržiavajte prítlak a krátko stlačte spúšť **5**.
Po úplnom zasunutí sponky uvoľnite spúšť **5** a zdvihnite sponkovací mechanizmus **1** z pridržiavacieho ramena.
- Pri druhej štrbine zopakujte pracovné úkony.
- Odklopte pridržiavacie ramená **13**, vyberte zošitý stoh papiera a zložte ho v strede.

Údržba a servis

Údržba a čistenie

- **Udržiavajte ručné elektrické náradie vždy v čistote, aby ste mohli pracovať kvalitne a bezpečne.**

Servisné stredisko a poradenstvo pri používaní

Pri všetkých dopytoch a objednávkach náhradných súčiastok uvádzajte bezpodmienečne 10-miestne vecné číslo uvedené na typovom štítku výrobku.

Servisné stredisko Vám odpovie na otázky týkajúce sa opravy a údržby Vášho produktu ako aj náhradných súčiastok. Rozložené obrázky a informácie k náhradným súčiastkam nájdete aj na web-stránke:

www.bosch-pt.com

Tím poradcov Bosch Vám s radosťou poskytne pomoc pri otázkach týkajúcich sa našich produktov a ich príslušenstva.

Slovakia

Tel.: (02) 48 703 800

Fax: (02) 48 703 801

E-Mail: servis.naradia@sk.bosch.com

www.bosch.sk

Transport

Priložené lítiovo-iónové akumulátory podliehajú požiadavkám pre transport nebezpečného nákladu. Tieto akumulátory smie používateľ nariadenia prepravovať po cestách bez ďalších opatrení.

Pri zasielaní tretími osobami (napr.: leteckou dopravou alebo prostredníctvom špedície) treba rešpektovať osobitné požiadavky na obaly a označenie. V takomto prípade treba pri príprave zásielky bezpodmienečne konzultovať s expertom pre prepravu nebezpečného tovaru.

Akumulátory zasielajte iba vtedy, ak nemajú poškodený obal. Otvorené kontakty prelepte a akumulátor zabaľte tak, aby sa v obale nemohol posúvať.

Rešpektujte aj prípadné doplňujúce národné predpisy.

Likvidácia



Ručné elektrické náradie, príslušenstvo a obal treba dať na recykláciu zodpovedajúcu ochrane životného prostredia.

Neodhadzujte ručné elektrické náradie ani akumulátory/batérie do komunálneho odpadu!

Len pre krajiny EÚ:



Podľa Európskej smernice 2012/19/EÚ sa musia nepoužiteľné ručné elektrické náradie (elektrospotrebiče) a podľa európskej smernice 2006/66/ES sa musia poškodené alebo opotrebované akumulátory/batérie zbierať separovane a treba ich dávať na recykláciu zodpovedajúcu ochrane životného prostredia.

Akumulátory/batérie:



Li-Ion:

Všimnite si láskavo pokyny v odseku „Transport“, strana 49.

Zmeny vyhradené.

Magyar

Biztonsági előírások

Általános biztonsági előírások az elektromos kéziszerszámokhoz

⚠ FIGYELMEZTETÉS Olvassa el az összes biztonsági figyelmeztetést és előírást. A következőkben leírt előírások betartásának elmulasztása áramütésekhez, tűzhöz és/vagy súlyos testi sérülésekhez vezethet.

Kérjük a későbbi használatra gondosan őrizze meg ezeket az előírásokat.

Az alább alkalmazott „elektromos kéziszerszám” fogalom a hálózati elektromos kéziszerszámokat (hálózati csatlakozó kábellel) és az akkumulátoros elektromos kéziszerszámokat (hálózati csatlakozó kábel nélkül) foglalja magában.

Munkahelyi biztonság

- ▶ **Tartsa tisztán és jól megvilágított állapotban a munkahelyét.** A rendtelenség és a megvilágítatlan munkaterület balesetekhez vezethet.
- ▶ **Ne dolgozzon a berendezéssel olyan robbanásveszélyes környezetben, ahol éghető folyadékok, gázok vagy porok vannak.** Az elektromos kéziszerszámok szikrákat keltenek, amelyek a port vagy a gőzöket meggyújthatják.
- ▶ **Tartsa távol a gyerekeket és az idegen személyeket a munkahelytől, ha az elektromos kéziszerszámot használja.** Ha elvonják a figyelmét, elvesztheti az uralmát a berendezés felett.

Elektromos biztonsági előírások

- ▶ **A készülék csatlakozó dugójának bele kell illeszkednie a dugaszolóaljzatba. A csatlakozó dugót semmilyen módon sem szabad megváltoztatni. Védőföldeléssel ellátott készülékekkel kapcsolatban ne használjon csatlakozó adaptert.** A változtatás nélküli csatlakozó dugók és a megfelelő dugaszoló aljzatok csökkentik az áramütés kockázatát.
- ▶ **Kerülje el a földelt felületek, mint például csövek, fűtőtestek, kályhák és hűtőgépek megérintését.** Az áramütési veszély megnövekszik, ha a teste le van földelve.

- ▶ **Tartsa távol az elektromos kéziszerszámot az esőtől vagy nedveségtől.** Ha víz hatol be egy elektromos kéziszerszámba, ez megnöveli az áramütés veszélyét.
- ▶ **Ne használja a kábelt a rendeltetésétől eltérő célokra, vagyis a szerszámot soha ne hordozza vagy akassza fel a kábelnél fogva, és sohasé húzza ki a hálózati csatlakozó dugót a kábelnél fogva. Tartsa távol a kábelt hőforrásoktól, olajtól, éles élektől és sarkoktól és mozgó gépalkatrészekről.** Egy megrongálódott vagy csomókkal teli kábel megnöveli az áramütés veszélyét.
- ▶ **Ha egy elektromos kéziszerszámmal a szabad ég alatt dolgozik, csak szabadban való használatra engedélyezett hosszabbítót használjon.** A szabadban való használatra engedélyezett hosszabbítót használata csökkenti az áramütés veszélyét.
- ▶ **Ha nem lehet elkerülni az elektromos kéziszerszám nedves környezetben való használatát, alkalmazzon egy hibaáram-védőkapcsolót.** Egy hibaáram-védőkapcsoló alkalmazása csökkenti az áramütés kockázatát.

Személyi biztonság

- ▶ **Munka közben mindig figyeljen, ügyeljen arra, amit csinál és megfontoltan dolgozzon az elektromos kéziszerszámmal. Ha fáradt, ha kábítószerek vagy alkohol hatása alatt áll, vagy orvosságokat vett be, ne használja a berendezést.** Egy pillanatnyi figyelmetlenség a szerszám használata közben komoly sérülésekhez vezethet.
- ▶ **Viseljen személyi védőfelszerelést és mindig viseljen védőszemüveget.** A személyi védőfelszerelések, mint porvédő álarc, csúszásbiztos védőcipő, védősapka és fülvédő használata az elektromos kéziszerszám használata jellegének megfelelően csökkenti a személyi sérülések kockázatát.
- ▶ **Kerülje el a készülék akaratlan üzembe helyezését. Győződjön meg arról, hogy az elektromos kéziszerszám ki van kapcsolva, mielőtt bedugná a csatlakozó dugót a dugaszolóaljzatba, csatlakoztatná az akkumulátor-csomagot, és mielőtt felvenné és vinni kezdené az elektromos kéziszerszámot.** Ha az elektromos kéziszerszám felemelése közben az újjat a kapcsolón tartja, vagy ha a készüléket bekapcsolt állapotban csatlakoztatja az áramforráshoz, ez balesetekhez vezethet.

52 | Magyar

- ▶ **Az elektromos kéziszerszám bekapcsolása előtt okvetlenül távolítsa el a beállítószerszámokat vagy csavarkulcsokat.** Az elektromos kéziszerszám forgó részeiben felejtett beállítószerszám vagy csavarkulcs sérüléseket okozhat.
- ▶ **Ne becsülje túl önmagát. Kerülje el a normálistól eltérő testtartást, ügyeljen arra, hogy mindig biztosan álljon és az egyensúlyát megtartsa.** Így az elektromos kéziszerszám felett váratlan helyzetekben is jobban tud uralkodni.
- ▶ **Viseljen megfelelő ruhát. Ne viseljen bő ruhát vagy ékszereket. Tartsa távol a haját, a ruháját és a kesztyűjét a mozgó részekről.** A bő ruhát, az ékszereket és a hosszú haját a mozgó alkatrészek magukkal rántathatják.
- ▶ **Ha az elektromos kéziszerszámra fel lehet szerelni a por elszívásához és összegyűjtéséhez szükséges berendezéseket, ellenőrizze, hogy azok megfelelő módon hozzá vannak kapcsolva a készülékhez és rendeltetésüknek megfelelően működnek.** A porgyűjtő berendezések használata csökkenti a munka során keletkező por veszélyes hatását.

Az elektromos kéziszerszámok gondos kezelése és használata

- ▶ **Ne terhelje túl a berendezést. A munkájához csak az arra szolgáló elektromos kéziszerszámot használja.** Egy alkalmas elektromos kéziszerszámmal a megadott teljesítménytartományon belül jobban és biztonságosabban lehet dolgozni.
- ▶ **Ne használjon olyan elektromos kéziszerszámot, amelynek a kapcsolója elromlott.** Egy olyan elektromos kéziszerszám, amelyet nem lehet sem be-, sem kikapcsolni, veszélyes és meg kell javíttatni.
- ▶ **Húzza ki a csatlakozó dugót a dugaszolóaljzatból és/vagy az akkumulátor-csomagot az elektromos kéziszerszámból, mielőtt az elektromos kéziszerszámon beállítási munkákat végez, tartozékokat cserél vagy a szerszámot tárolásra elteszi.** Ez az elővigyázatossági intézkedés meggátolja a szerszám akaratlan üzembe helyezését.
- ▶ **A használaton kívüli elektromos kéziszerszámokat olyan helyen tárolja, ahol azokhoz gyerekek nem férhetnek hozzá. Ne hagyja, hogy olyan személyek használják az elektromos kéziszerszámot, akik nem ismerik a szerszámot, vagy nem olvasták el ezt az útmutatót.** Az elektromos kéziszerszámok veszélyesek, ha azokat gyakorlatlan személyek használják.

- ▶ **A készüléket gondosan ápolja. Ellenőrizze, hogy a mozgó alkatrészek kifogástalanul működnek-e, nincsenek-e beszorulva, és nincsenek-e eltörve vagy megrongálódva olyan alkatrészek, amelyek hatással lehetnek az elektromos kéziszerszám működésére. A berendezés megrongálódott részeit a készülék használata előtt javíttassa meg.** Sok olyan baleset történik, amelyet az elektromos kéziszerszám nem kielégítő karbantartására lehet visszavezetni.
- ▶ **Tartsa tisztán és éles állapotban a vágószerszámokat.** Az éles vágóélekkel rendelkező és gondosan ápolott vágószerszámok ritkábban ékelődnek be és azokat könnyebben lehet vezetni és irányítani.
- ▶ **Az elektromos kéziszerszámokat, tartozékokat, betétszerszámokat stb. csak ezen előírásoknak és az adott készüléktípusra vonatkozó kezelési utasításoknak megfelelően használja. Vegye figyelembe a munkafeltételeket és a kivitelezendő munka sajátosságait.** Az elektromos kéziszerszám eredeti rendeltetésétől eltérő célokra való alkalmazása veszélyes helyzetekhez vezethet.

Az akkumulátoros elektromos kéziszerszámok gondos kezelése és használata

- ▶ **Az akkumulátort csak a gyártó által ajánlott töltőkészülékekben töltsse fel.** Ha egy bizonyos akkumulátortípus feltöltésére szolgáló töltőkészülékben egy másik akkumulátort próbál feltölteni, tűz keletkezhet.
- ▶ **Az elektromos kéziszerszámban csak az ahhoz tartozó akkumulátort használja.** Más akkumulátorok használata személyi sérüléseket és tüzet okozhat.
- ▶ **Tartsa távol a használaton kívüli akkumulátort bármely fémtárgytól, mint például irodai kapcsoktól, pénzérméktől, kulcsoktól, szögektől, csavaroktól és más kisméretű fémtárgyaktól, amelyek áthidalhatják az érintkezőket.** Az akkumulátor érintkezői közötti rövidzárlat égési sérüléseket vagy tüzet okozhat.
- ▶ **Hibás alkalmazás esetén az akkumulátorból folyadék léphet ki. Kerülje el az érintkezést a folyadékkal. Ha véletlenül mégis érintkezésbe kerül az akkumulátorfolyadékkal, azonnal öblítse le vízzel az érintett felületet. Ha a folyadék a szemébe jutott, keresen fel ezen kívül egy orvost.** A kilépő akkumulátorfolyadék irritációkat vagy égésszerű sérüléseket okozhat.

Szervíz-ellenőrzés

- ▶ **Az elektromos kéziszerszámot csak szakképzett személyzet csak eredeti pótalkatrészek felhasználásával javíthatja.** Ez biztosítja, hogy az elektromos kéziszerszám biztonságos maradjon.

Biztonsági előírások az akkumulátoros beverőgépek számára

- ▶ **Mindig abból induljon ki, hogy az elektromos kéziszerszámot tartalmaz.** A beverőgép gondtalan használata kapcsok váratlan kilövéséhez és ennek következtében sérülésekhez vezethet.
- ▶ **Sohase célozzon az elektromos kéziszerszámmal saját magára, vagy a közelben tartózkodó más személyekre.** Egy váratlan kioldás esetén egy kapocs kerül kilövésre, amely sérüléseket okozhat.
- ▶ **A bekapcsolt elektromos kéziszerszámot ne működtesse, amíg azt szilárdan rá nem nyomta a munkadarabra.** Ha az elektromos kéziszerszám nem áll érintkezésben a munkadarabbal, a kapocs a rögzítési pontról visszapatthanat.
- ▶ **Válassza le az elektromos kéziszerszámot a hálózatról vagy az akkumulátorról, ha egy kapocs beakadt az elektromos kéziszerszámba.** Ha egy beverő szerszám csatlakoztatva van a hálózathoz, akkor egy beakadt kapocs eltávolításakor akaratlanul is működésbe léphet.
- ▶ **A beszorult kapcsok eltávolításánál óvatosan járjon el.** Lehet hogy a rendszer meg van feszítve és a kapocs nagy erővel kilöködik, miközben Ön megpróbálja eltávolítani.
- ▶ **Ne használja ezt a beverő szerszámot villamos vezetékek rögzítésére.** A szerszám nincs villamos vezetékek felszerelésére méretezve, megrongálhatja a vezetékek szigetelését és így áramütést és tüzezhelyt okozhat.
- ▶ **A rejtett vezetékek felkutatásához használjon alkalmas fémkereső készüléket, vagy kérje ki a helyi energiaellátó vállalat tanácsát.** Ha egy elektromos vezeték a berendezéssel megérint, az tűzhoz és áramütéshez vezethet. Egy gázvezeték megrongálása robbanást eredményezhet. Ha egy vízvezeték szakít meg, anyagi károk keletkeznek.
- ▶ **A megmunkálásra kerülő munkadarabot megfelelően rögzítse.** Egy befogó szerkezettel vagy satuval rögzített munkadarab biztonságosabban van rögzítve, mintha csak a kezével tartaná.



Óvja meg az elektromos kéziszerszámot a forróságtól, például a tartós napsgárgástól, a tüztől, a víztől és a nedvességtől.

Ellenkező esetben robbanásveszély áll fenn.

- ▶ **Az akkumulátor megrongálódása vagy szakszerűtlen kezelése esetén abból gőzök léphetnek ki. Azonnal juttasson friss levegőt a helyiségbe, és ha panaszai vannak, keressen fel egy orvost.** A gőzök ingerelhetik a légutakat.

Biztonsági előírások a töltőkészülékek számára



Tartsa távol a töltőkészüléket az esőtől vagy nedvességtől. Ha víz hatol be egy töltőkészülékbe, ez megnöveli az áramütés veszélyét.

- ▶ **Csak Bosch gyártmányú Li-ion-akkumulátorokat vagy Bosch-termékekbe beépített Li-ion-akkumulátorokat töltsön. Az akkumulátor feszültségének meg kell felelnie a töltőkészülék akkumulátor töltő feszültségének.** Ellenkező esetben tűz- és robbanásveszély áll fenn.
- ▶ **Tartsa tisztán a töltőkészüléket.** Elszennyeződés esetén megnövekedik az áramütés veszélye.
- ▶ **Minden használat előtt ellenőrizze a töltőkészüléket, a kábelt és a csatlakozó dugót. Ha valamilyen megrongálódást észlel, ne használja a töltőkészüléket. Sohase nyissa fel saját maga a töltőkészüléket, és csak megfelelően kiképzett szakembereket bízson meg a töltőkészülék javításával. A javításhoz csak eredeti alkatrészeket szabad használni.** Egy megrongálódott töltőkészülék, kábel, vagy csatlakozó dugó megnöveli az áramütés veszélyét.
- ▶ **Ezt a töltőkészüléket 8 éves és idősebb gyermekek és olyan személyek is használhatják, akiknek a fizikai, érzékelési, vagy értelmi képességeik korlátozottak, vagy nincsenek meg a megfelelő tapasztalataik, illetve tudásuk, ha az ilyen személyekre egy más személy felügyel, vagy utasításokat ad arra, hogyan kell biztonságosan használni a elektromos kéziszerszámot és megértik a szerszám használatával kapcsolatos veszélyeket.** Ellenkező esetben hibás kezelés és sérülések veszélye áll fenn.
- ▶ **Ügyeljen a gyerekekre.** Ez biztosítja, hogy a gyerekek ne játszhassanak a töltőkészülékkel.
- ▶ **A töltőkészülék tisztítását és karbantartását gyerekek felügyelet nélkül nem végezhetik.**

A termék és alkalmazási lehetőségeinek leírása



Olvassa el az összes biztonsági figyelmeztetést és előírást. A következőkben leírt előírások betartásának elmulasztása áramütésekhez, tűzhöz és/vagy súlyos testi sérülésekhez vezethet.

Rendeltetészerű használat

A készülék szövetek, bőr, karton, fóliák, szigetelőanyagok és hasonló anyagok fa alapra vagy fához hasonló anyagokból készült alapra való rögzítésére szolgál. A készülék fal-, vagy mennyezetborítások felerősítésére nem alkalmas.

Az ábrázolásra kerülő komponensek

A készülék ábrázolásra kerülő komponenseinek sorszámozása az elektromos kéziszerszámnak az ábra-oldalon található képére vonatkozik.

- 1 Tűzőorr
- 2 Akkumulátor feltöltési kijelző
- 3 Fogantyú
- 4 Hüvely a töltőkészülék csatlakozódugójához
- 5 Kioldó
- 6 Magazin reteszelés kioldása
- 7 Utántöltési kijelzés
- 8 A töltőkészülék töltő csatlakozó dugója
- 9 Kapocsszalag*
- 10 Tároló
- 11 Papírkötő*
- 12 Brosúrakötő*
- 13 Tartókengyel

*A képeken látható vagy a szövegben leírt tartozékok részben nem tartoznak a standard szállítmányhoz. Tartozékprogramunkban valamennyi tartozék megtalálható.

Műszaki adatok

Akkumulátoros tűzőgép		PTK 3,6 LI
Cikkszám		3 603 J68 1..
Névleges feszültség	V=	3,6
Ütésszám	perc ⁻¹	30
Belövendő tárgy		Type 53
– Kapocsszalag		
– Szélesség	mm	11,4
– Hosszúság	mm	4 – 10
a tár legnagyobb befogadóképessége		100
Súly az „EPTA-Procedure 01/2003” (2003/01 EPTA-eljárás) szerint	kg	0,8
Akkumulátor		Li-ion
Kapacitás	Aó	1,3
Akkucellák száma		1
Töltőkészülék		
Cikkszám		
– EU		2 609 003 263
– UK		2 609 003 265
Akkumulátor töltési feszültség	V=	5,0
Töltőáram	mA	400
Megengedett töltési hőmérséklet tartomány	°C	0 – 45
Töltési idő (kimerült akkumulátor esetén)	óra	3 – 5
Súly az „EPTA-Procedure 01/2003” (2003/01 EPTA-eljárás) szerint	kg	0,1
Érintésvédelmi osztály		□/II

Zaj és vibráció értékek

A zajmérési eredmények az EN 60745 szabványnak megfelelően kerültek meghatározásra.

A készülék A-értékelésű tipikus hangnyomásszintje 76 dB(A). Bizonytalanság K = 3 dB.

A munkavégzés alatti zajszint túllépheti a 80 dB(A)-t.

Viseljen fülvédőt!

58 | Magyar

a_h rezgési összértékek és K bizonytalanság az EN 60745 szabvány szerint: $a_h < 2,5 \text{ m/s}^2$, $K = 1,5 \text{ m/s}^2$.

Az ezen előírásokban megadott rezgésszint az EN 60745 szabványban rögzített mérési módszerrel került meghatározásra és az elektromos kéziszerszámok összehasonlítására ez az érték felhasználható. Ez az érték a rezgési terhelés ideiglenes becslésére is alkalmas.

A megadott rezgésszint az elektromos kéziszerszám fő alkalmazási területein való használat során fellépő érték. Ha az elektromos kéziszerszámot más alkalmazásokra, eltérő betétszerszámokkal vagy nem kielégítő karbantartás mellett használják, a rezgésszint a fenti értéktől eltérhet. Ez az egész munkaidőre vonatkozó rezgési terhelést lényegesen megnövelheti. A rezgési terhelés pontos megbecsléséhez figyelembe kell venni azokat az időszakokat is, amikor a berendezés kikapcsolt állapotban van, vagy amikor be van ugyan kapcsolva, de nem kerül ténylegesen használatra. Ez az egész munkaidőre vonatkozó rezgési terhelést lényegesen csökkentheti.

Hozzon kiegészítő biztonsági intézkedéseket a kezelőnek a rezgések hatása elleni védelmére, például: Az elektromos kéziszerszám és a betétszerszámok karbantartása, a kezek melegen tartása, a munkamenetek megszervezése.

Megfelelőségi nyilatkozat 



Egyedüli felelőséggel kijelentjük, hogy a „Műszaki adatok” alatt leírt termék megfelel a következő szabványoknak, illetve irányadó dokumentumoknak: EN 60745 (akkumulátoros készülékek) illetve EN 60335 (akkumulátor-töltőberendezések) a 2011/65/EU, 2006/95/EK, 2004/108/EK, 2006/42/EK irányelveknek megfelelően.

A műszaki dokumentációja (2006/42/EK) a következő helyen található:
Robert Bosch GmbH, PT/ETM9,
D-70745 Leinfelden-Echterdingen

CE 07

Henk Becker
Executive Vice President
Engineering

Helmut Heinzelmann
Head of Product Certification
PT/ETM9

ppa.
 i. V. 

Robert Bosch GmbH, Power Tools Division
D-70745 Leinfelden-Echterdingen
Leinfelden, 31.05.2013

Összeszerelés

Az akkumulátor feltöltése (lásd az „A” ábrát)

Az akkumulátor részben feltöltve kerül kiszállításra.

Az akkumulátor teljes teljesítményének biztosítására az első alkalmazás előtt tölts fel teljesen az akkumulátort a töltőkészülékben (feltöltési időtartam: legalább 3 – 5 óra).

A Li-ion-akkumulátort bármikor fel lehet tölteni, anélkül, hogy ez megrövidítené az élettartamát. A töltési folyamat megszakítása nem árt az akkumulátornak.

A lithium-ionos akkumulátort elektronikus cellavédelem (ECP) védi a kisléstől. Ha az akkumulátor lemerült, egy védőkapcsoló kikapcsolja az elektromos kéziszerszámot.

⚠ FIGYELEM

Az elektromos kéziszerszám automatikus kikapcsolása után ne nyomja tovább a kioldót. Ez megrongálhatja az akkumulátort.

Egy új, vagy hosszabb ideig használaton kívüli akkumulátor csak kb. 5 teljes feltöltési és kisütési ciklus után éri el a teljes teljesítményét.

Ha a **2** akkumulátor töltési szint jelző üzem közben **piros** színben világít, akkor az akkumulátor eredeti kapacitásának már csak kevesebb mint 30 %-a áll rendelkezésre, ezért az akkumulátort célszerű feltölteni.

- Dugja be a töltőkészülék hálózati csatlakozó dugóját a csatlakozó aljzatba és a **8** töltődugót a fogantyú hátoldalán elhelyezett **4** hüvelybe.

A **2** akkumulátor töltési szint kijelző mutatja a töltési folyamat előrehaladását. A kijelző a töltési folyamat során **zöld** színben **villog**. Ha a kijelző **tartósan zöld** színben világít, az akkumulátor teljesen fel van töltve.

60 | Magyar

Akkumulátor töltéskijelző

	piros 	zöld	Magyarázat
Az akkumulátor feltöltése	-	●	Az akkumulátor töltése folyamatban van
	-	○	Az akkumulátor teljesen fel van töltve
Üzemeltetés	-	○	Az akkumulátor kapacitása 30% felett van.
	○	-	Az akkumulátor kapacitása 30% alá süllyedt, fel kell tölteni

● Villogás ○ Folytonos fény

Megjegyzés: Az elektromos kéziszerszámot a töltés közben nem lehet használni; tehát nincs elromolva, ha a töltési folyamat közben nem működik.

A töltési folyamat közben az elektromos kéziszerszám fogantyúja felmelegszik. Ez egy normális jelenség.

Ha a töltőkészüléket hosszabb ideig nem használja, válassza azt le a villamos hálózatról.

► **Óvja meg a töltőkészüléket a nedvesség hatásától!**

Vegye figyelembe a hulladékba való eltávolítással kapcsolatos előírásokat.

A tár betöltése (lásd a „B” ábrát)

► **Csak eredeti Bosch gyártmányú tartozékokat használjon.** A tűzőgép precíziós alkatrészei, mint a tár, az ütőfej és a kilövőcsatorna Bosch gyártmányú kapcsok kilövésére vannak optimalizálva. Más gyártó cégek eltérő minőségű és méretű acélalkatrészeket használnak.

- Fordítsa meg az elektromos kéziszerszámot.
- Nyomja meg a **6** reteszelés feloldót és húzza ki hátrafelé a **10** magazint.
- Tegye be a **9** kapocsszalagot.
- Tolja vissza a **10** magazint, amíg az bepattan a helyére.

► **A magazin felnyitásakor, megtöltéskor és lezárásakor ne alkalmazzon erőszakot.**

Üzemeltetés

Üzembe helyezés

Be- és kikapcsolás

- **Először** tegye rá az **1** tűzőrrort szorosan a munkadarabra, amíg az néhány milliméternyire benyomódik. Tartsa fent a készülékre gyakorolt nyomást és nyomja meg röviden az **5** kioldót. Miután a készülék teljesen behajtotta a kapcsot, engedje el az **5** kioldót és emelje le az **1** tűzőrrort a munkadarabról.

A mozgatható **1** tűzőrral összekapcsolt kioldásreteszelő meggátolja egy lövés akaratlan kiváltását, ha véletlenül megnyomják az **5** kioldót.

Munkavégzési tanácsok

- ▶ **Ezzel az elektromos kéziszerszámmal nem lehet 19 mm-es kapcsokat használni. Ezért ezt az elektromos kéziszerszámot a mennyezetborításokhoz használt kapcsok belövésére ne használja.**
- ▶ **Ne tartsa az elektromos kéziszerszámot a kioldónál fogva, ha egy kapocs beakadt az elektromos kéziszerszámba.** Egy beakadt kapocs eltávolításakor a kioldó véletlenül is működésbe léphet.

Az ütőfej elkopásának csökkentésére ne hozza működésbe kapcsok, illetve szögek nélkül a készüléket.

Óvatosan tegye fel az **1** tűzőrrort. A puha munkadarabokat (pl. fenyőfa) a túl erős rányomás megrongálhatja.

Papírkötő tartozék

Az akkumulátoros tűzőgép egy speciális tartozékkal papírkötésre is használható.

A tartozékok **csak** aPTK 3,6 LI számára megfelelőek.

- A **11 papírkötővel** legfeljebb60 lapot lehet összefűzni.
- A **12 brosúrakötővel** legfeljebb30 lapot lehet a közepén belefűzött két kapocssal egy brosúrává összefűzni. Az összefűzésre kerülő lapok maximális formátuma DIN A4 (210 mm széles). A lapok közepén való összefűzéshez, DIN A5-formátumban, megfelelő jelek állnak rendelkezésre.

Megjegyzés: A tűzőgép kapcsok stabilabbak, mint a kereskedelemben kapható fűzőkapcsok, és csak nehezen lehet a papírból ismét eltávolítani.

62 | Magyar

- **Csak eredeti Bosch gyártmányú tartozékokat használjon.** A tűzőgép precíziós alkatrészei, mint a tár, az ütőfej és a kilövőcsatorna Bosch gyártmányú kapcsok kilövésére vannak optimalizálva. Más gyártó cégek eltérő minőségű és méretű acélalkatrészeket használnak.

A kapcsok ajánlott hossza	A lapok száma (80 g/m ² papír)	
	Papírkötő	Brosúrakötő
4 mm	2 – 10	2 – 10
6 mm	2 – 20	2 – 20
8 mm	10 – 40	10 – 30
10 mm	20 – 60	20 – 30

Papírlapok összefűzése (lásd a C1 – C2 ábrát)

- Helyezzen be egy hozzáillő **9** kapocsrudat.
- Pattintsa be egymásután a **11** papírkötő kiemelkedéseit az elektromos kéziszerszám oldalsó bemélyedéseibe.
- Tegye be a papírköteget a **11** papírkötőbe és állítsa be a tűzőorrot az összefűzésre kerülő papírterület fölé.
- Nyomja rá az **1** tűzőorrot szorosan a papírkötegre, amíg az néhány milliméternyire benyomódik.
- Tartsa fent a készülékre gyakorolt nyomást és nyomja meg röviden az **5** kioldót.

Miután a készülék teljesen behajtotta a kapcsot, engedje el az **5** kioldót és emelje le az **1** tűzőorrot a papírkötegről.

Megjegyzés: A magazin feltöltéséhez a papírkötőt le kell szerelni az akkumulátoros tűzőgépről.

Brosúra összefűzése (lásd a „D1” – „D3” ábrát)

- Az első üzembe helyezés előtt dugaszolja össze a **12** brosrakötő két felét.
A brosrakötőt most már nem lehet szétszerelni.
- Helyezzen be egy hozzáillő **9** kapocsrudat.
- Hajtsa össze közepén az összefűzésre kerülő papírköteg legfelső lapját (a borítólapot), hogy legyen egy megjelölt vonala a kapcsok helyzeté számára.
- Hajtsa fel a **12** brosrakötő **13** tartókengyelét és tegye bele a borító-lappal legfelül a papírköteget.
- Hajtsa le a **13** tartókengyelt.
Állítsa be úgy a papírköteget, hogy a résen keresztül pontosan a jelölő-vonalat lássa.

- **Először** tegye rá az **1** tűzőorrot szorosan az egyikésre, amíg az néhány milliméternyire benyomódik.
- Tartsa fent a készülékre gyakorolt nyomást és nyomja meg röviden az **5** kioldót.
Miután a készülék teljesen behajtotta a kapcsot, engedje el az **5** kioldót és emelje le az **1** tűzőorrot a tartókengyelről.
- Ismétlje meg ezeket a munkavégzési lépéseket a második résnél.
- Hajtsa fel a **13** tartókengyelt, vegye ki az összefűzött papírköteget és középen hajtsa össze.

Karbantartás és szerviz

Karbantartás és tisztítás

- ▶ **Az elektromos kéziszerszámot tartsa tisztán, hogy jól és biztonságosan dolgozhasson.**

Vevőszolgálat és használati tanácsadás

Ha kérdései vannak, vagy pótalkatrészeket akar megrendelni, okvetlenül adja meg az elektromos kéziszerszám típusábláján található 10-jegyű cikkszámot.

A Vevőszolgálat választ ad a termékének javításával és karbantartásával, valamint a pótalkatrészekkel kapcsolatos kérdéseire. A tartalékalkatrészekkel kapcsolatos robbantott ábrák és egyéb információk a címen található:

www.bosch-pt.com

A Bosch Használati Tanácsadó Team szívesen segít, ha termékeinkkel és azok tartozékaival kapcsolatos kérdései vannak.

Magyarország

Robert Bosch Kft.
1103 Budapest
Gyömrői út. 120.
Tel.: (061) 431-3835
Fax: (061) 431-3888

64 | Magyar

Szállítás

A benne található lithium-ionos-akkumulátorokra a veszélyes árukra vonatkozó előírások érvényesek. A felhasználók az akkumulátorokat a közúti szállításban minden további nélkül szállíthatják.

Ha az akkumulátorok szállításával harmadik személyt (például: légi vagy egyéb szállító vállalatot) bízna meg, akkor figyelembe kell venni a csomagolásra és a megjelölésre vonatkozó különleges követelményeket. Ebben az esetben a küldemény előkészítésébe be kell vonni egy veszélyes áru szakembert.

Csak akkor küldje el az akkumulátort, ha a háza nincs megrongálódva. Ragassza le a nyitott érintkezőket és csomagolja be úgy az akkumulátort, hogy az a csomagoláson belül ne mozoghasson.

Vegye figyelembe az adott országon belüli, az előbbieknél esetleg szigorúbb helyi előírásokat.

Eltávolítás

Az elektromos kéziszerszámokat, az akkumulátorokat, a tartozékokat és a csomagolást a környezetvédelmi szempontoknak megfelelően kell újrafelhasználásra előkészíteni.

Ne dobja ki az elektromos kéziszerszámokat és az akkumulátorokat/elemekeket a háztartási szemétkbe!

Csak az EU-tagországok számára:

Az elhasznált villamos és elektronikus berendezésekre vonatkozó 2012/19/EU európai irányelvnek és az elromlott vagy elhasznált akkumulátorokra/elemekre vonatkozó 2006/66/EK európai irányelvnek megfelelően a már nem használható akkumulátorokat/elemekeket külön össze kell gyűjteni és a környezetvédelmi szempontoknak megfelelően kell újrafelhasználásra leadni.

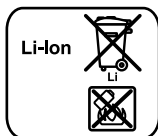
Akkumulátorok/elemek:**Li-ion:**

Kérjük vegye figyelembe az „Szállítás” fejezetben, a 64 oldalon leírtakat.

A változtatások joga fenntartva.

Русский



Номер Сертификата о соответствии

C-DE.ME77.V.00601

Срок действия сертификата о соответствии

08.12.2016

ООО «Центр по сертификации стандартизации и систем качества электро-машиностроительной продукции»

141400 Химки Московской области,

ул. Ленинградская, 29

Сертификаты о соответствии хранятся по адресу:

ООО «Роберт Бош»

ул. Акад. Королева, 13, стр. 5

Россия, 129515, Москва

Указания по безопасности

Общие указания по технике безопасности для электроинструментов



ПРЕДУПРЕЖДЕНИЕ

Прочтите все указания и инструкции по технике безопасности. Несоблюдение указаний и инструкций по технике безопасности может стать причиной поражения электрическим током, пожара и тяжелых травм.

Соблюдение указаний и инструкций по технике безопасности может стать причиной поражения электрическим током, пожара и тяжелых травм.

Сохраняйте эти инструкции и указания для будущего использования.

Использованное в настоящих инструкциях и указаниях понятие «электроинструмент» распространяется на электроинструмент с питанием от сети (с сетевым шнуром) и на аккумуляторный электроинструмент (без сетевого шнура).

Безопасность рабочего места

▶ **Содержите рабочее место в чистоте и хорошо освещенным.**

Беспорядок или неосвещенные участки рабочего места могут привести к несчастным случаям.

▶ **Не работайте с этим электроинструментом во взрывоопасном помещении, в котором находятся горючие жидкости, воспламеняющиеся газы или пыль.** Электроинструменты искрят, что может привести к воспламенению пыли или паров.

66 | Русский

- ▶ **Во время работы с электроинструментом не допускайте близко к Вашему рабочему месту детей и посторонних лиц.** Отвлечись, Вы можете потерять контроль над электроинструментом.

Электробезопасность

- ▶ **Штепсельная вилка электроинструмента должна подходить к штепсельной розетке. Ни в коем случае не изменяйте штепсельную вилку. Не применяйте переходные штекеры для электроинструментов с защитным заземлением.** Неизмененные штепсельные вилки и подходящие штепсельные розетки снижают риск поражения электротоком.
- ▶ **Предотвращайте телесный контакт с заземленными поверхностями, как то: с трубами, элементами отопления, кухонными плитами и холодильниками.** При заземлении Вашего тела повышается риск поражения электротоком.
- ▶ **Защищайте электроинструмент от дождя и сырости.** Проникновение воды в электроинструмент повышает риск поражения электротоком.
- ▶ **Не разрешается использовать шнур не по назначению, например, для транспортировки или подвески электроинструмента, или для вытягивания вилки из штепсельной розетки. Защищайте шнур от воздействия высоких температур, масла, острых кромок или подвижных частей электроинструмента.** Поврежденный или спутанный шнур повышает риск поражения электротоком.
- ▶ **При работе с электроинструментом под открытым небом применяйте пригодные для этого кабели-удлинители.** Применение пригодного для работы под открытым небом кабеля-удлинителя снижает риск поражения электротоком.
- ▶ **Если невозможно избежать применения электроинструмента в сыром помещении, подключайте электроинструмент через устройство защитного отключения.** Применение устройства защитного отключения снижает риск электрического поражения.

Безопасность людей

- ▶ **Будьте внимательными, следите за тем, что Вы делаете, и продуманно начинайте работу с электроинструментом. Не пользуйтесь электроинструментом в усталом состоянии или если Вы находитесь в состоянии наркотического или алкогольного**

опьянения или под воздействием лекарств. Один момент невнимательности при работе с электроинструментом может привести к серьезным травмам.

- ▶ **Применяйте средства индивидуальной защиты и всегда защитные очки.** Использование средств индивидуальной защиты, как то: защитной маски, обуви на нескользящей подошве, защитного шлема или средств защиты органов слуха, – в зависимости от вида работы с электроинструментом снижает риск получения травм.
- ▶ **Предотвращайте непреднамеренное включение электроинструмента. Перед подключением электроинструмента к электропитанию и/или к аккумулятору убедитесь в выключенном состоянии электроинструмента.** Удержание пальца на выключателе при транспортировке электроинструмента и подключение к сети питания включенного электроинструмента чревато несчастными случаями.
- ▶ **Убирайте установочный инструмент или гаечные ключи до включения электроинструмента.** Инструмент или ключ, находящийся во вращающейся части электроинструмента, может привести к травмам.
- ▶ **Не принимайте неестественное положение корпуса тела. Всегда занимайте устойчивое положение и сохраняйте равновесие.** Благодаря этому Вы можете лучше контролировать электроинструмент в неожиданных ситуациях.
- ▶ **Носите подходящую рабочую одежду. Не носите широкую одежду и украшения. Держите волосы, одежду и рукавицы вдали от движущихся частей.** Широкая одежда, украшения или длинные волосы могут быть затянуты вращающимися частями.
- ▶ **При наличии возможности установки пылеотсасывающих и пылесборных устройств проверяйте их присоединение и правильное использование.** Применение пылеотсоса может снизить опасность, создаваемую пылью.

Применение электроинструмента и обращение с ним

- ▶ **Не перегружайте электроинструмент. Используйте для Вашей работы предназначенный для этого электроинструмент.** С подходящим электроинструментом Вы работаете лучше и надежнее в указанном диапазоне мощности.

68 | Русский

- ▶ **Не работайте с электроинструментом при неисправном выключателе.** Электроинструмент, который не поддается включению или выключению, опасен и должен быть отремонтирован.
- ▶ **До начала наладки электроинструмента, перед заменой принадлежности и прекращением работы отключайте штепсельную вилку от розетки сети и/или выньте аккумулятор.** Эта мера предосторожности предотвращает непреднамеренное включение электроинструмента.
- ▶ **Храните электроинструменты в недоступном для детей месте. Не разрешайте пользоваться электроинструментом лицам, которые не знакомы с ним или не читали настоящих инструкций.** Электроинструменты опасны в руках неопытных лиц.
- ▶ **Тщательно ухаживайте за электроинструментом. Проверяйте безупречную функцию и ход движущихся частей электроинструмента, отсутствие поломок или повреждений, отрицательно влияющих на функцию электроинструмента. Поврежденные части должны быть отремонтированы до использования электроинструмента.** Плохое обслуживание электроинструментов является причиной большого числа несчастных случаев.
- ▶ **Держите режущий инструмент в заточенном и чистом состоянии.** Заботливо ухоженные режущие инструменты с острыми режущими кромками режут заклиниваются и их легче вести.
- ▶ **Применяйте электроинструмент, принадлежности, рабочие инструменты и т. п. в соответствии с настоящими инструкциями. Учитывайте при этом рабочие условия и выполняемую работу.** Использование электроинструментов для непредусмотренных работ может привести к опасным ситуациям.

Применение и обслуживание аккумуляторного инструмента

- ▶ **Заряжайте аккумуляторы только в зарядных устройствах, рекомендуемых изготовителем.** Зарядное устройство, предусмотренное для определенного вида аккумуляторов, может привести к пожарной опасности при использовании его с другими аккумуляторами.
- ▶ **Применяйте в электроинструментах только предусмотренные для этого аккумуляторы.** Использование других аккумуляторов может привести к травмам и пожарной опасности.

- ▶ **Защищайте неиспользуемый аккумулятор от канцелярских скрепок, монет, ключей, гвоздей, винтов и других маленьких металлических предметов, которые могут замкнутить полюса.** Короткое замыкание полюсов аккумулятора может привести к ожогам или пожару.
- ▶ **При неправильном использовании из аккумулятора может потечь жидкость. Избегайте соприкосновения с ней. При случайном контакте промойте соответствующее место водой. Если эта жидкость попадет в глаза, то дополнительно обратитесь за помощью к врачу.** Вытекающая аккумуляторная жидкость может привести к раздражению кожи или к ожогам.

Сервис

- ▶ **Ремонт Вашего электроинструмента поручайте только квалифицированному персоналу и только с применением оригинальных запасных частей.** Этим обеспечивается безопасность электроинструмента.

Указания по технике безопасности для аккумуляторных скобозабивных пистолетов

- ▶ **Всегда исходите из того, что в электроинструменте находятся скобы.** Неосторожное обращение со скобозабивным пистолетом может привести к неожиданному выталкиванию скоб, что чревато травмами.
- ▶ **Не наводите электроинструмент на себя и других находящихся поблизости лиц.** В результате неожиданного приведения в действие происходит выталкивание скобы, что может привести к травмам.
- ▶ **Не приводите электроинструмент в действие до тех пор, пока он не будет приставлен к обрабатываемой заготовке.** При отсутствии контакта между электроинструментом и заготовкой возможно отскакивание скобы от места закрепления.
- ▶ **При заклинивании скобы в электроинструменте отсоедините электроинструмент от сети или вытащите аккумуляторную батарею.** Если скобозабивной пистолет подключен к источнику питания, при удалении застрявшей скобы он может быть случайно приведен в действие.

70 | Русский

- ▶ **Будьте осторожны при вытягивании застрявшей скобы.** Механизм может находиться на взводе и скоба может быть с силой вытолкнута, когда Вы будете пытаться убрать застрявшую скобу.
- ▶ **Не используйте этот скобозабивной пистолет для закрепления электропроводки.** Он не предназначен для прокладки электропроводки, может повредить изоляцию электрокабеля и привести к электрическому удару и опасности пожара.
- ▶ **Применяйте соответствующие металлоискатели для нахождения скрытых систем электро-, газо- и водоснабжения или обращайтесь за справкой в местное предприятие коммунального снабжения.** Контакт с электропроводкой может привести к пожару и поражению электротоком. Повреждение газопровода может привести к взрыву. Повреждение водопровода ведет к нанесению материального ущерба.
- ▶ **Закрепляйте заготовку.** Заготовка, установленная в зажимное приспособление или в тиски, удерживается более надежно, чем в Вашей руке.



Защитайте электроинструмент от высоких температур, напр., от длительного нагревания на солнце, от огня, воды и влаги. Существует опасность взрыва.

- ▶ **При повреждении и ненадлежащем использовании аккумулятора может выделиться газ. Обеспечьте приток свежего воздуха и при возникновении жалоб обратитесь к врачу.** Газы могут вызвать раздражение дыхательных путей.

Указания по технике безопасности для зарядных устройств



Защитайте зарядное устройство от дождя и сырости. Проникновение воды в зарядное устройство повышает риск поражения электротоком.

- ▶ **Заряжайте только литиево-ионные аккумуляторы Bosch или литиево-ионные аккумуляторы, используемые в инструментах Bosch.** Напряжение аккумулятора должно подходить к зарядному напряжению зарядного устройства для аккумулятора. В противном случае возникает опасность возгорания и взрыва.

- ▶ **Содержите зарядное устройство в чистоте.** Загрязнения вызывают опасность поражения электротоком.
- ▶ **Перед каждым использованием проверяйте зарядное устройство, кабель и штепсельную вилку. Не пользуйтесь зарядным устройством с обнаруженными повреждениями. Не вскрывайте самостоятельно зарядное устройство, а поручайте ремонт квалифицированному специалисту и обязательно с использованием оригинальных запчастей.** Поврежденные зарядные устройства, кабель и штепсельная вилка повышают риск поражения электротоком.
- ▶ **Пользоваться этим зарядным устройством детям старше 8 лет и лицам с ограниченными физическими, сенсорными или умственными способностями или недостаточным опытом и знаниями разрешается только под присмотром или если они прошли инструктаж на предмет надежного использования зарядного устройства и понимают, какие опасности исходят от него.** Иначе существует опасность неправильного использования или получения травм.
- ▶ **Смотрите за детьми.** Дети не должны играть с зарядным устройством.
- ▶ **Производить очистку и техническое обслуживание зарядного устройства детям разрешается только под присмотром.**

Описание продукта и услуг



Прочтите все указания и инструкции по технике безопасности. Упущения в отношении указаний и инструкций по технике безопасности могут стать причиной поражения электрическим током, пожара и тяжелых травм.

Применение по назначению

Инструмент предназначен для крепления тканей, кожи, картона, пленок, изоляционного материала и подобных материалов к мягкому основанию, напр., древесине или подобному древесине материалу. Инструмент не предназначен для крепления обшивки стен или потолка.

Изображенные составные части

Нумерация представленных компонентов выполнена по изображению на странице с иллюстрациями.

- 1 Носик скобозабивного пистолета
- 2 Индикатор заряженности аккумулятора
- 3 Рукоятка
- 4 Гнездо для штекера зарядного устройства
- 5 Спусковой крючок
- 6 Кнопка разблокировки магазина
- 7 Индикатор заполнения магазина
- 8 Вилка зарядного устройства
- 9 Обойма скоб*
- 10 Магазин
- 11 Скоросшиватель для бумаги*
- 12 Скоросшиватель для брошюр*
- 13 Крепежная скоба

*Изображенные или описанные принадлежности не входят в стандартный объем поставки. Полный ассортимент принадлежностей Вы найдете в нашей программе принадлежностей.

Технические данные

Аккумуляторный скобозабиватель		РТК 3,6 Li
Товарный №		3 603 J68 1..
Номинальное напряжение	V=	3,6
Число ударов	мин ⁻¹	30
Крепежный материал		Type 53
– Обойма скоб		
– Ширина	мм	11,4
– Длина	мм	4 – 10
Вместимость магазина, макс.		100
Вес согласно ЕРТА-Procedure 01/2003	кг	0,8
Аккумулятор		литий-ионный
Емкость	A-ч	1,3
Число элементов аккумулятора		1

Русский | 73

Зарядное устройство

Товарный №		
– ЕС		2 609 003 263
– Великобритания		2 609 003 265
Зарядное напряжение аккумулятора	V=	5,0
Зарядный ток	mA	400
Допустимый диапазон температуры при зарядке	°C	0 – 45
Продолжительность зарядки (аккумулятор разряжен)	ч	3 – 5
Вес согласно EPTA-Procedure 01/2003	кг	0,1
Класс защиты		□/II

Данные по шуму и вибрации

Уровень шума определен в соответствии с европейской нормой EN 60745.

Измеренный A-взвешенный уровень звукового давления электроинструмента составляет, как правило, 76 дБ(A). Недостоверность измерения $K = 3$ дБ.

Уровень шума на рабочем месте может превышать 80 дБ(A).

Пользуйтесь средствами защиты органов слуха!

Суммарная вибрация a_h и погрешность K определены в соответствии с EN 60745:

$a_h < 2,5 \text{ м/с}^2$, $K = 1,5 \text{ м/с}^2$.

Указанный в настоящих инструкциях уровень вибрации измерен по методике измерения, прописанной в стандарте EN 60745, и может быть использован для сравнения электроинструментов. Он пригоден также для предварительной оценки вибрационной нагрузки.

Уровень вибрации указан для основных видов работы с электроинструментом. Однако если электроинструмент будет использован для выполнения других работ с применением рабочих инструментов, не предусмотренных изготовителем, или техническое обслуживание не будет отвечать предписаниям, то уровень вибрации может быть иным. Это может значительно повысить вибрационную нагрузку в течение всей продолжительности работы.

Для точной оценки вибрационной нагрузки в течение определенного временного интервала нужно учитывать также и время, когда инстру-

74 | Русский

мент выключен или, хотя и включен, но не находится в работе. Это может значительно сократить нагрузку от вибрации в расчете на полное рабочее время.

Предусмотрите дополнительные меры безопасности для защиты оператора от воздействия вибрации, например: техническое обслуживание электроинструмента и рабочих инструментов, меры по поддержанию рук в тепле, организация технологических процессов.

Заявление о соответствии **CE**

С полной ответственностью мы заявляем, что описанный в разделе «Технические данные» продукт соответствует нижеследующим стандартам или нормативным документам: EN 60745 (аккумуляторные инструменты) или EN 60335 (зарядные устройства для аккумуляторов) согласно положениям Директив 2011/65/EC, 2006/95/EC, 2004/108/EC, 2006/42/EC.



Техническая документация (2006/42/EC):

Robert Bosch GmbH, PT/ETM9,
D-70745 Leinfelden-Echterdingen

CE 07

Henk Becker
Executive Vice President
Engineering

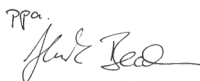
Helmut Heinzlmann
Head of Product Certification
PT/ETM9

PPA.
 i. V. 

Robert Bosch GmbH, Power Tools Division
D-70745 Leinfelden-Echterdingen
Leinfelden, 31.05.2013

Сборка**Зарядка аккумулятора (см. рис. А)**

Аккумуляторная батарея поставляется частично заряженной.

Для достижения полной емкости аккумуляторной батареи полностью зарядите аккумуляторную батарею перед первым использованием электроинструмента (минимум 3 – 5 часов).

Литий-ионный аккумулятор может быть заряжен в любое время без сокращения срока службы. Прекращение процесса зарядки не наносит вреда аккумулятору.

Литиево-ионные аккумуляторные батареи защищены от глубокой разрядки системой «Electronic Cell Protection (ECP)». При разряженной аккумуляторной батарее электроинструмент выключается благодаря схеме защиты.

⚠ ВНИМАНИЕ После автоматического отключения электроинструмента не нажимайте больше на спусковой крючок. Вы можете повредить аккумуляторную батарею.





Новый или долгое время не использовавшийся аккумулятор достигает свою полную емкость только приблизительно после 5 циклов зарядки-разрядки.



Если индикатор заряженности аккумулятора **2** загорается во время эксплуатации **красным светом**, в аккумуляторе осталось меньше 30% от его емкости и его необходимо зарядить.

– Вставьте вилку сети зарядного устройства в штепсельную розетку и штекер зарядки **8** в гнездо **4** на обратной стороне рукоятки.

Индикатор заряженности аккумуляторной батареи **2** показывает, как продвигается зарядка. Во время зарядки индикатор **мигает зеленым цветом**. Если индикатор светится **непрерывным зеленым цветом**, это значит, что аккумуляторная батарея заряжена полностью.

Индикатор заряда аккумуляторной батареи

	красный	 зеленый	Значение
Зарядка аккумулятора	–		Аккумуляторная батарея заряжается
	–		Аккумуляторная батарея полностью заряжена
Работа с инструментом	–		Емкость аккумуляторной батареи больше 30%
		–	Емкость аккумуляторной батареи составляет меньше 30%, батарею необходимо зарядить

 мигание  постоянное свечение

76 | Русский

Указание: Электроинструментом нельзя пользоваться во время его зарядки; если электроинструмент не работает во время зарядки, это не является свидетельством его неисправности.

При зарядке нагревается рукоятка электроинструмента. Это нормально.

При продолжительном простое отсоедините, пожалуйста, зарядное устройство от сети.

► Защищайте зарядное устройство от сырости!

Учитывайте указания по утилизации.

Заполнение магазина (см. рис. В)

► **Используйте только оригинальные принадлежности фирмы Bosch.** Прецизионные детали скобозабивного пистолета, напр., магазин, толкатель, канал выталкивания, рассчитаны на скобы производства Bosch. Другие производители используют сталь другого качества и другие размеры комплектующих.

- Переверните электроинструмент.
- Нажмите кнопку разблокировки **6** и одновременно вытащите магазин **10** назад.
- Вставьте обойму скоб **9**.
- Опять задвиньте магазин **10**, чтобы он вошел в зацепление.

► **Не применяйте силу при открытии, наполнении и закрытии магазина.**

Работа с инструментом

Включение электроинструмента

Включение/выключение

- Приставьте носик скобозабивного пистолета **1** сначала крепко к обрабатываемой заготовке, чтобы он вдавился на несколько миллиметров.

Продолжайте нажимать на инструмент и коротко нажмите на спусковой крючок **5**.

После полного вхождения скрепки отпустите спусковой крючок **5** и приподнимите носик скобозабивного пистолета **1** над обрабатываемой заготовкой.

Привязанная к подвижному носику скобозабивного пистолета **1** блокировка спускового крючка предотвращает непреднамеренное срабатывание при случайном нажатии на спусковой крючок **5**.

Указания по применению

- ▶ **Этим электроинструментом невозможно забивать 19-миллиметровые скобы. Поэтому не пользуйтесь этим электроинструментом для обшивки потолков с помощью захватных устройств и когтей для вагонки.**
- ▶ **Не держите электроинструмент за спусковой крючок, если скоба застряла в электроинструменте.** При удалении застрявшей скобы Вы можете случайно нажать на спусковой крючок.

В целях меньшего износа бойка сократите число холостых выстрелов.

Осторожно приставьте носик скобозабивного пистолета **1** к детали. Мягкие заготовки (напр., сосновая древесина) могут повредиться, если на них сильно нажимать.

Принадлежности для сшивания бумаги

Со специальными принадлежностями аккумуляторный скобозабивной пистолет можно использовать для сшивания бумаги.

Принадлежности пригодны **только** для РТК 3,6 LI.

- С помощью **скоросшивателя для бумаги 11** можно сшивать до 60 листов.
- С помощью **скоросшивателя для брошюр 12** можно сшивать двумя скобами до 30 листов в брошюру. Максимальный формат сшиваемых листов - DIN A4 (ширина 210 мм). Для сшивания посередине листов формата DIN A5 предусмотрена маркировка.

Указание: Скобы для скобозабивного пистолета прочнее чем обычные скобы для сшивания бумаги и лишь с трудом вынимаются из бумаги.

- ▶ **Используйте только оригинальные принадлежности фирмы Bosch.** Прецизионные детали скобозабивного пистолета, напр., магазин, толкатель, канал выталкивания, рассчитаны на скобы производства Bosch. Другие производители используют сталь другого качества и другие размеры комплектующих.

78 | Русский

Рекомендуемая длина скоб	Количество листов (бумага 80 г/м ²)	
	Скоросшиватель для бумаги	Скоросшиватель для брошюр
4 мм	2 – 10	2 – 10
6 мм	2 – 20	2 – 20
8 мм	10 – 40	10 – 30
10 мм	20 – 60	20 – 30

Сшивание бумаги (см. рис. C1 – C2)

- Вложите обойму подходящих скоб **9**.
- Вставьте носики скоросшивателя для бумаги **11** один за другим в пазы по бокам электроинструмента.
- Положите пачку бумаги в скоросшиватель для бумаги **11** и расположите носик скобозабивного пистолета над скрепляемым местом.
- Крепко прижмите электроинструмент вниз, чтобы носик скобозабивного пистолета **1** вдавился на несколько миллиметров.
- Продолжайте нажимать на инструмент и коротко нажмите на спусковой крючок **5**.
После полного вхождения скрепки отпустите спусковой крючок **5** и приподнимите носик скобозабивного пистолета **1** над пачкой бумаги.

Указание: Для заполнения магазина нужно снять скоросшиватель для бумаги с аккумуляторного скобозабивного пистолета.

Сшивание брошюр (см. рис. D1 – D3)

- Перед первым использованием нужно прочно соединить обе половины скоросшивателя для брошюр **12**.
Теперь скоросшиватель для брошюр снять уже невозможно.
- Вложите обойму подходящих скоб **9**.
- Сложите верхний лист (обложку) сшиваемой пачки бумаги пополам, чтобы получилась разметочная линия для положения скрепок.
- Поднимите крепежные скобы **13** скоросшивателя для брошюр **12** и положите пачку бумаги обложкой вверх.
- Опустите крепежные скобы **13**.
Выворачивайте пачку бумаги таким образом, чтобы разметочная линия была видна через прорези в крепежных скобах.

- Приставьте носик скобозабивного пистолета **1** сначала крепко к одной из прорезей, чтобы он вдавился на несколько миллиметров.
- Продолжайте нажимать на инструмент и коротко нажмите на спусковой крючок **5**.
После полного вхождения скрепки отпустите спусковой крючок **5** и приподнимите носик скобозабивного пистолета **1** над крепежной скобой.
- Прделайте то же самое со второю прорезью.
- Поднимите крепежные скобы **13**, уберите шитую пачку бумаги и сложите ее пополам.

Техобслуживание и сервис

Техобслуживание и очистка

- Для обеспечения качественной и безопасной работы содержите электроинструмент в чистоте.

Сервис и консультирование на предмет использования продукции

Пожалуйста, во всех запросах и заказах запчастей обязательно указывайте 10-значный товарный номер по заводской табличке электроинструмента.

Сервисная мастерская ответит на все Ваши вопросы по ремонту и обслуживанию Вашего продукта и по запчастям. Монтажные чертежи и информацию по запчастям Вы найдете также по адресу:

www.bosch-pt.com

Коллектив сотрудников Bosch, предоставляющий консультации на предмет использования продукции, с удовольствием ответит на все Ваши вопросы относительно нашей продукции и ее принадлежностей.

Для региона: Россия, Беларусь, Казахстан

Гарантийное обслуживание и ремонт электроинструмента, с соблюдением требований и норм изготовителя производятся на территории всех стран только в фирменных или авторизованных сервисных центрах «Роберт Бош».

ПРЕДУПРЕЖДЕНИЕ! Использование контрафактной продукции опасно в эксплуатации, может привести к ущербу для Вашего здоровья.

80 | Русский

Изготовление и распространение контрафактной продукции преследуется по Закону в административном и уголовном порядке.

Россия

ООО «Роберт Бош»

Сервисный центр по обслуживанию электроинструмента

ул. Академика Королева, стр. 13/5

129515, Москва

Россия

Тел.: 8 800 100 8007

E-Mail: pt-service.ru@bosch.com

Полную информацию о расположении сервисных центров Вы можете получить на официальном сайте www.bosch-pt.ru либо по телефону справочно-сервисной службы Bosch 8-800-100-8007 (звонок бесплатный).

Беларусь

ИП «Роберт Бош» ООО

Сервисный центр по обслуживанию электроинструмента

ул. Тимирязева, 65А-020

220035, г. Минск

Беларусь

Тел.: +375 (17) 254 78 71

Тел.: +375 (17) 254 79 15/16

Факс: +375 (17) 254 78 75

E-Mail: pt-service.by@bosch.com

Официальный сайт: www.bosch-pt.by

Казахстан

ТОО «Роберт Бош»

Сервисный центр по обслуживанию электроинструмента

г. Алматы

Казахстан

050050

пр. Райымбека 169/1

уг. ул. Коммунальная

Тел.: +7 (727) 232 37 07

Факс: +7 (727) 233 07 87

E-Mail: info.powertools.ka@bosch.com

Официальный сайт: www.bosch.kz; www.bosch-pt.kz

Транспортировка

На вложенные литиево-ионные аккумуляторные батареи распространяются требования в отношении транспортировки опасных грузов. Аккумуляторные батареи могут перевозиться самим пользователем автомобильным транспортом без необходимости соблюдения дополнительных норм.

При перевозке с привлечением третьих лиц (напр.: самолетом или транспортным экспедитором) необходимо соблюдать особые требования к упаковке и маркировке. В этом случае при подготовке груза к отправке необходимо участие эксперта по опасным грузам.

Отправляйте аккумуляторную батарею только с неповрежденным корпусом. Заклейте открытые контакты и упакуйте аккумуляторную батарею так, чтобы она не перемещалась внутри упаковки.

Пожалуйста, соблюдайте также возможные дополнительные национальные предписания.

Утилизация



Электроинструменты, аккумуляторные батареи, принадлежности и упаковку нужно сдавать на экологически чистую рециркуляцию.

Не выбрасывайте электроинструменты и аккумуляторные батареи/батарейки в бытовой мусор!

Только для стран-членов ЕС:



В соответствии с европейской директивой 2012/19/EU отслужившие электроинструменты и в соответствии с европейской директивой 2006/66/EC поврежденные либо использованные аккумуляторы/батарейки нужно собирать отдельно и сдавать на экологически чистую рециркуляцию.

Аккумуляторы, батареи:

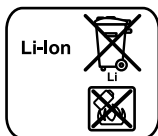

Li-Ion:

Пожалуйста, учитывайте указание в разделе «Транспортировка», стр. 81.

Возможны изменения.

Українська

Вказівки з техніки безпеки

Загальні застереження для електроприладів

⚠ ПОПЕРЕДЖЕННЯ Прочитайте всі застереження і вказівки. Недотримання застережень і вказівок може призвести до ураження електричним струмом, пожежі та/або серйозних травм.

Добре зберігайте на майбутнє ці попередження і вказівки.

Під поняттям «електроприлад» в цих застереженнях мається на увазі електроприлад, що працює від мережі (з електрокабелем) або від акумуляторної батареї (без електрокабелю).

Безпека на робочому місці

- ▶ **Тримайте своє робоче місце в чистоті і забезпечте добре освітлення робочого місця.** Безлад або погане освітлення на робочому місці можуть призвести до нещасних випадків.
- ▶ **Не працюйте з електроприладом у середовищі, де існує небезпека вибуху внаслідок присутності горючих рідин, газів або пилу.** Електроприлади можуть породжувати іскри, від яких може займатися пил або пари.
- ▶ **Під час праці з електроприладом не підпускайте до робочого місця дітей та інших людей.** Ви можете втратити контроль над приладом, якщо Ваша увага буде відвернута.

Електрична безпека

- ▶ **Штепсель електроприладу повинен підходити до розетки. Не дозволяється міняти щось в штепселі. Для роботи з електроприладами, що мають захисне заземлення, не використовуйте адаптери.** Використання оригінального штепселя та належної розетки зменшує ризик ураження електричним струмом.
- ▶ **Уникайте контакту частин тіла із заземленими поверхнями, як напр., трубами, батареями опалення, плитами та холодильниками.** Коли Ваше тіло заземлене, існує збільшена небезпека ураження електричним струмом.

- ▶ **Захищайте прилад від дощу і вологи.** Попадання води в електроприлад збільшує ризик ураження електричним струмом.
- ▶ **Не використовуйте кабель для перенесення електроприладу, підвішування або витягування штепселя з розетки. Захищайте кабель від тепла, олії, гострих країв та деталей приладу, що рухаються.** Пошкоджений або закручений кабель збільшує ризик ураження електричним струмом.
- ▶ **Для зовнішніх робіт обов'язково використовуйте лише такий подовжувач, що придатний для зовнішніх робіт.** Використання подовжувача, що розрахований на зовнішні роботи, зменшує ризик ураження електричним струмом.
- ▶ **Якщо не можна запобігти використанню електроприладу у вологому середовищі, використовуйте пристрій захисного вимкнення.** Використання пристрою захисного вимкнення зменшує ризик ураження електричним струмом.

Безпека людей

- ▶ **Будьте уважними, слідкуйте за тим, що Ви робите, та розсудливо поведіться під час роботи з електроприладом. Не користуйтеся електроприладом, якщо Ви стомлені або знаходитесь під дією наркотиків, спиртних напоїв або ліків.** Мить неухважності при користуванні електроприладом може призвести до серйозних травм.
- ▶ **Вдягайте особисте захисне спорядження та обов'язково вдягайте захисні окуляри.** Вдягання особистого захисного спорядження, як напр., – в залежності від виду робіт – захисної маски, спецвзуття, що не ковзається, каски та навушників, зменшує ризик травм.
- ▶ **Уникайте випадкового вмикання. Перш ніж ввімкнути електроприлад в електромережу або під'єднати акумуляторну батарею, брати його в руки або переносити, впевніться в тому, що електроприлад вимкнений.** Тримання пальця на вимикачі під час перенесення електроприладу або підключення в розетку увімкнутого приладу може призвести до травм.
- ▶ **Перед тим, як вмикати електроприлад, приберіть налагоджувальні інструменти та гайковий ключ.** Перебування налагоджувального інструмента або ключа в частині приладу, що обертається, може призвести до травм.

84 | Українська

- ▶ **Уникайте неприродного положення тіла. Зберігайте стійке положення та завжди зберігайте рівновагу.** Це дозволить Вам краще зберігати контроль над електроприладом у несподіваних ситуаціях.
- ▶ **Вдягайте придатний одяг. Не вдягайте просторий одяг та прикраси. Не підставляйте волосся, одяг та рукавиці до деталей приладу, що рухаються.** Просторий одяг, довге волосся та прикраси можуть потрапити в деталі, що рухаються.
- ▶ **Якщо існує можливість монтувати пиловідсмоктувальні або пилоуповлюючі пристрої, переконайтеся, щоб вони були добре під'єднані та правильно використовувалися.**
Використання пиловідсмоктувального пристрою може зменшити небезпеки, зумовлені пилом.

Правильне поводження та користування електроприладами

- ▶ **Не перевантажуйте прилад. Використовуйте такий прилад, що спеціально призначений для відповідної роботи.** З придатним приладом Ви з меншим ризиком отримаєте кращі результати роботи, якщо будете працювати в зазначеному діапазоні потужності.
- ▶ **Не користуйтеся електроприладом з пошкодженим вимикачем.** Електроприлад, який не можна увімкнути або вимкнути, є небезпечним і його треба відремонтувати.
- ▶ **Перед тим, як регулювати що-небудь на приладі, міняти приладдя або ховати прилад, витягніть штепсель із розетки та/або витягніть акумуляторну батарею.** Ці попереджувальні заходи з техніки безпеки зменшують ризик випадкового запуску приладу.
- ▶ **Ховайте електроприлади, якими Ви саме не користуєтесь, від дітей. Не дозволяйте користуватися електроприладом особам, що не знайомі з його роботою або не читали ці вказівки.** У разі застосування недосвідченими особами прилади несуть в собі небезпеку.
- ▶ **Старанно доглядajte за електроприладом. Перевіряйте, щоб рухомі деталі приладу бездоганно працювали та не заїдали, не були пошкодженими або настільки пошкодженими, щоб це могло вплинути на функціонування електроприладу. Пошкоджені деталі треба відремонтувати, перш ніж**

користуватися ними знов. Велика кількість нещасних випадків спричиняється поганим доглядом за електроприладами.

- ▶ **Тримайте різальні інструменти нагостреними та в чистоті.** Старанно доглянуті різальні інструменти з гострим різальним краєм менше застряють та легші в експлуатації.
- ▶ **Використовуйте електроприлад, приладдя до нього, робочі інструменти т. і. відповідно до цих вказівок. Беріть до уваги при цьому умови роботи та специфіку виконуваної роботи.** Використання електроприладів для робіт, для яких вони не передбачені, може призвести до небезпечних ситуацій.

Правильне поводження та користування приладами, що працюють на акумуляторних батареях

- ▶ **Заряджайте акумуляторні батареї лише в заряджувальних пристроях, рекомендованих виготовлювачем.** Використання заряджувального пристрою для акумуляторних батарей, для яких він не передбачений, може призводити до пожежі.
- ▶ **Використовуйте в електроприладах лише рекомендовані акумуляторні батареї.** Використання інших акумуляторних батарей може призводити до травм та пожежі.
- ▶ **Не зберігайте акумуляторну батарею, якою Ви саме не користуєтесь, поряд із канцелярськими скріпками, ключами, гвіздками, гвинтами та іншими невеликими металевими предметами, які можуть спричинити перемикання контактів.** Коротке замикання між контактами акумуляторної батареї може спричинити опіки або пожежу.
- ▶ **При неправильному використанні з акумуляторної батареї може потекти рідина. Уникайте контакту з нею. При випадковому контакті промийте відповідне місце водою. Якщо рідина потрапила в очі, додатково зверніться до лікаря.** Акумуляторна рідина може спричинити подразнення шкіри або опіки.

Сервіс

- ▶ **Віддавайте свій прилад на ремонт лише кваліфікованим фахівцям та лише з використанням оригінальних запчастин.** Це забезпечить безпечність приладу на довгий час.

Вказівки з техніки безпеки для акумуляторних скобозабивних пістолетів

- ▶ **Завжди виходьте з того, що в електроприладі є закріпки.**
Необережне поводження із скобозабивним пістолетом може призвести до несподіваного виштовхування закріпок, внаслідок чого Ви можете отримати травми.
- ▶ **Не спрямовуйте електроінструмент на себе та на інших людей поблизу.** Внаслідок несподіваного приведення в дію скріпка виштовхується, що може призвести до травм.
- ▶ **Не приводьте електроприлад в дію до тих пір, поки він не буде приставлений до оброблюваної заготовки.** Якщо між електроприладом і заготовкою немає контакту, закріпка може відскочити від місця закріплення.
- ▶ **Якщо закріпка застрягла в електроприладі, від'єднайте електроприлад від мережі або вийміть акумуляторну батарею.** Якщо скобозабивний пістолет буде під'єднаний до живлення, під час витягування скріпки можливе випадкове приведення його в дію.
- ▶ **Будьте обережними при витягуванні скріпки, що застрягла.** Механізм може знаходитися на зводі і скріпка може бути з силою виштовхнута, коли Ви будете пробувати витягти її.
- ▶ **Не використовуйте цей скобозабивний пістолет для закріплення електропроводки.** Він не призначений для прокладення електропроводки, може пошкодити ізоляцію електрокабелю і призвести внаслідок цього до електричного удару та небезпеки пожежі.
- ▶ **Для знаходження труб і проводки використовуйте придатні прилади або зверніться в місцеве підприємство електро-, газота водопостачання.** Зачеплення електропроводки може призводити до пожежі та ураження електричним струмом. Зачеплення газової труби може призводити до вибуху. Зачеплення водопровідної труби може завдати шкоду матеріальним цінностям.
- ▶ **Закріплітьте оброблюваний матеріал.** За допомогою затискного пристрою або лещат оброблюваний матеріал фіксується надійніше ніж при триманні його в руці.



Захищайте електроінструмент від тепла, зокрема, напр., від сонячних променів, вогню, води та вологи. Існує небезпека вибуху.

- ▶ **При пошкодженні або неправильній експлуатації акумуляторної батареї може виходити пар. Впустіть свіже повітря і – у разі скарг – зверніться до лікаря.** Пар може подразнювати дихальні шляхи.

Вказівки з техніки безпеки для зарядних пристроїв



Захищайте зарядний пристрій від дощу і вологи.

Потрапляння води в зарядний пристрій збільшує ризик ураження електричним струмом.

- ▶ **Заряджайте лише літієво-іонні акумулятори Bosch або літієво-іонні акумулятори, якими оснащені інструменти Bosch. Напруга акумулятора повинна підходити до зарядної напруги зарядного пристрою для акумуляторів.** В іншому випадку існує небезпека пожежі і вибуху.
- ▶ **Тримайте зарядний пристрій в чистоті.** Забруднення можуть призводити до ураження електричним струмом.
- ▶ **Кожний раз перед використанням перевіряйте зарядний пристрій, кабель і штепсель. Не користуйтеся зарядним пристроєм, якщо помітите пошкодження. Не розкривайте зарядний пристрій самостійно; ремонтувати його дозволяється лише кваліфікованим фахівцям з використанням оригінальних запчастин.** Пошкоджений зарядний пристрій, шнур або штепсель збільшує ризик ураження електричним струмом.
- ▶ **Користуватися цим зарядним пристроєм дітям віком від 8 років та особам з обмеженими фізичними, сенсорними та розумовими здібностями або недостатнім досвідом та знаннями дозволяється лише під наглядом або якщо вони отримали відповідні вказівки щодо безпечного використання зарядного пристрою і розуміють, які небезпеки надходять від нього.** Інакше існує небезпека неправильного використання та одержання травм.
- ▶ **Дивіться за дітьми.** Діти не повинні гратися з зарядним пристроєм.

88 | Українська

▶ Дітям дозволяється очищати зарядний пристрій та виконувати його технічне обслуговування лише під наглядом.

Опис продукту і послуг



Прочитайте всі застереження і вказівки. Недотримання застережень і вказівок може призвести до ураження електричним струмом, пожежі та/або серйозних травм.

Призначення приладу

Інструмент призначений для закріплення тканин, шкіри, картону, плівок, ізоляційного матеріалу та подібних матеріалів до м'якої основи, напр., деревини або подібного до деревини матеріалу. Інструмент не призначений для закріплення настінної або стельової обшивки.

Зображені компоненти

Нумерація зображених компонентів посилається на зображення електроприладу на сторінці з малюнком.

- 1 Носик скобозабивного пістолета
- 2 Індикатор зарядженості акумуляторної батареї
- 3 Рукоятка
- 4 Гніздо для заряджання
- 5 Пусковий гачок
- 6 Кнопка розблокування магазину
- 7 Індикатор заповнення магазину
- 8 Зарядний штекер
- 9 Штапель закріпок*
- 10 Магазин
- 11 Швидкозшивач для паперу*
- 12 Швидкозшивач для брошур*
- 13 Затискна скоба

*Зображене або описане приладдя не входить в стандартний обсяг поставки. Повний асортимент приладдя Ви знайдете в нашій програмі приладдя.

Українська | 89

Технічні дані

Акумуляторний скобозабивний пістолет		РТК 3,6 ЛІ
Товарний номер		3 603 J68 1..
Ном. напруга	V=	3,6
Кількість ударів	хвил. ⁻¹	30
Кріпильний матеріал		Type 53
– Обойма закріпок		
– Ширина	мм	11,4
– Довжина	мм	4 – 10
Макс. місткість магазина		100
Вага відповідно до EPTA-Procedure 01/2003	кг	0,8
Акумуляторна батарея		іонно-літієва
Ємність	Агод.	1,3
Кількість акумуляторних елементів		1
Зарядний пристрій		
Товарний номер		
– ЄС		2 609 003 263
– Великобританія		2 609 003 265
Зарядна напруга акумуляторної батареї	V=	5,0
Зарядний струм	мА	400
Допустимий температурний діапазон заряджання	°C	0 – 45
Тривалість заряджання (розряджена акумуляторна батарея)	год.	3 – 5
Вага відповідно до EPTA-Procedure 01/2003	кг	0,1
Клас захисту		□/II

90 | Українська

Інформація щодо шуму і вібрації

Рівень шумів визначений відповідно до європейської норми EN 60745.

Оцінений як А рівень звукового тиску від приладу становить, як правило 76 дБ(А). Похибка К = 3 дБ.

Рівень шуму при роботі може перевищувати 80 дБ(А).

Вдягайте навушники!

Сумарна вібрація a_h та похибка К визначені відповідно до EN 60745: $a_h < 2,5 \text{ м/с}^2$, $K = 1,5 \text{ м/с}^2$.

Зазначений в цих вказівках рівень вібрації вимірювався за процедурою, визначеною в EN 60745; нею можна користуватися для порівняння приладів. Він придатний також і для попередньої оцінки вібраційного навантаження.

Зазначений рівень вібрації стосується головних робіт, для яких застосовується електроприлад. Однак при застосуванні електроприладу для інших робіт, роботі з іншими робочими інструментами або при недостатньому технічному обслуговуванні рівень вібрації може бути іншим. В результаті вібраційне навантаження протягом всього інтервалу використання приладу може значно зростати.

Для точної оцінки вібраційного навантаження треба враховувати також і інтервали часу, коли прилад вимкнтий або, хоч і увімкнтий, але саме не в роботі. Це може значно зменшити вібраційне навантаження протягом всього інтервалу використання приладу. Визначте додаткові заходи безпеки для захисту від вібрації працюючого з приладом, як напр.: технічне обслуговування електроприладу і робочих інструментів, нагрівання рук, організація робочих процесів.

Заява про відповідність **CE**

Ми заявляємо під нашу виключну відповідальність, що описаний в «Технічні дані» продукт відповідає таким нормам або нормативним документам: EN 60745 (акумуляторні прилади) або EN 60335 (зарядні пристрої) відповідності до положень директив 2011/65/ЄС, 2006/95/ЄС, 2004/108/ЄС, 2006/42/ЄС.

Технічна документація (2006/42/ЄС):

Robert Bosch GmbH, PT/ETM9,
D-70745 Leinfelden-Echterdingen

CE 07

Henk Becker
Executive Vice President
Engineering

Helmut Heinzelmann
Head of Product Certification
PT/ETM9

Henk Becker *i.V. Heinzelmann*

Robert Bosch GmbH, Power Tools Division
D-70745 Leinfelden-Echterdingen
Leinfelden, 31.05.2013

Монтаж

Заряджання акумуляторної батареї (див. мал. А)

Акумулятор постачається частково зарядженим.

Щоб акумуляторна батарея змогла реалізувати свою повну ємність, перед першим використанням приладу акумуляторну батарею треба повністю зарядити (щонайменше 3 – 5 годин).

Літєво-іонний акумулятор можна заряджати коли завгодно, це не скорочує його експлуатаційний ресурс. Переривання процесу заряджання не пошкоджує акумулятор.

Літєво-іонний акумулятор захищений від глибокого розряджання за допомогою «Electronic Cell Protection (ECP)». При розрядженому акумуляторі електроінструмент вимикається завдяки схемі захисту.

⚠ УВАГА Після автоматичного вимикання електроінструменту більше не натискайте на пусковий гачок. Це може пошкодити акумулятор.

Новий акумулятор або такий, що не використовувався протягом тривалого часу, потребує для досягнення своєї повної ємності приблизно 5 циклів заряджання/розряджання.

Якщо індикатор зарядженості акумуляторної батареї **2** загоряється під час експлуатації **червоним кольором**, в акумуляторній батареї залишилося менше 30% від її ємності і її треба зарядити.

– Встроміть штепсель зарядного пристрою в розетку і штепсель **8** у гніздо **4** з заднього боку рукоятки.

Індикатор зарядженості акумуляторної батареї **2** показує, як просувається заряджання. Під час заряджання індикатор **мигає зеленим кольором**. Якщо індикатор світиться **безперервним зеленим кольором**, акумуляторна батарея повністю зарядилася.

92 | Українська

Індикатор заряджання акумуляторної батареї

	чер- воний		зеле- ний	Значення
Заряджання акумуляторної батареї	-		●	Акумуляторна батарея заряджається
	-		○	Акумуляторна батарея повністю заряджена
	-		○	В акумуляторній батареї більше 30% від її ємності
Робота	○		-	Ємність акумуляторної батареї складає менше 30%, батарею необхідно зарядити

● мигання ○ безперервне світіння

Вказівка: Не можна користуватися електроприладом під час заряджання; якщо він не працює під час заряджання, це не означає, що він вийшов з ладу.

Під час заряджання ручка електроприладу нагрівається. Це нормально.

Якщо зарядний пристрій не буде потрібний протягом тривалого часу, будь ласка, витягніть штепсель з розетки.

► Захищайте зарядний пристрій від вологи!

Зважайте на вказівки щодо видалення.

Заповнення магазина (див. мал. В)

► Використовуйте лише оригінальне приладдя Bosch. Прецизійно точні деталі скобозабивного пістолета, як, напр., магазин, штовхач, канал виштовхування, розраховані для закріпок виробництва Bosch. Інші виробники використовують сталь іншої якості та інші розміри комплектуючих.

- Переверніть електроінструмент.
- Натисніть кнопку розблокування **6** і одночасно витягніть магазин **10** назад.
- Вставте штапель закріпок **9**.
- Знову засуньте магазин **10**, щоб він зайшов у зачеплення.

► Не застосовуйте силу при відкритті, наповненні та закритті магазину.

Робота

Початок роботи

Вмикання/вимикання

- Приставте носик скобозабивного пістолета **1 спочатку** до оброблюваної заготовки, щоб він втиснувся на декілька міліметрів.
Продовжуйте натискувати на інструмент і натисніть на пусковий гачок **5**.
Після того, як скріпка буде повністю забита, відпустіть пусковий гачок **5** і підніміть носик скобозабивного пістолета **1** від оброблюваної заготовки.

Під'єднаний до рухомого носика скобозабивного пістолета **1** блокатор спрацювання запобігає ненавмисному пострілу при помилково натиснутій пусковій кнопці **5**.

Вказівки щодо роботи

- ▶ **Цей електроприлад не може працювати з закріпками 19 мм. Тому не застосовуйте цей електроприлад для закріплення стельових обшивок кігтями для профільних дерев'яних рейок та для швів.**
- ▶ **Не тримайте електроінструмент за пусковий гачок, якщо закріпка застрягла в електроінструменті.** При видаленні закріпки, що застрягла в електроінструменті, Ви можете ненароком натиснути пусковий гачок.

Уникайте холостих пострілів, щоб зменшити спрацювання бойка. Обережно приставляйте носик скобозабивного пістолета **1**. М'які заготовки (напр., сосна) можуть пошкодитися, якщо на них сильно натискувати.

Приладдя для зшивання паперу

Із спеціальним приладдям акумуляторний скобозабивний пістолет можна використовувати для зшивання паперу.

Приладдя придатне **лише** для РТК 3,6 LI.

- За допомогою **швидкозшивача для паперу 11** можна зшивати до 60 аркушів.

94 | Українська

- За допомогою **швидкозшивача для брошур 12** можна зшивати посередині двома скріпками до 30 аркушів у брошуру. Максимальний формат аркушів - DIN A4 (ширина 210 мм). Для зшивання посередині аркушів формату DIN A5 передбачені позначки.

Вказівка: Скріпки для скобозабивного пістолета міцніші за звичайні скріпки для паперу і дуже важко витягуються з паперу.

- **Використовуйте лише оригінальне приладдя Bosch.** Прецизійно точні деталі скобозабивного пістолета, як, напр., магазин, штовхач, канал виштовхування, розраховані для закріпок виробництва Bosch. Інші виробники використовують сталь іншої якості та інші розміри комплектуючих.

Рекомендована довжина скріпок	Кількість аркушів (папір 80 г/м ²)	
	Швидкозшивач для паперу	Швидкозшивач для брошур
4 мм	2 – 10	2 – 10
6 мм	2 – 20	2 – 20
8 мм	10 – 40	10 – 30
10 мм	20 – 60	20 – 30

Зшивання паперу (див. малюнки С1 – С2)

- Покладіть штапель відповідних скріпок **9**.
- По черзі вставте виступи швидкозшивача для паперу **11** в прорізи по боках електроінструменту.
- Покладіть пачку паперу у швидкозшивач для паперу **11** і розташуйте носик скобозабивного пістолета над скріплюваною ділянкою.
- Притисніть електроінструмент міцно донизу, щоб носик скобозабивного пістолета **1** втиснувся на декілька міліметрів.
- Продовжуйте натискувати на інструмент і натисніть на пусковий гачок **5**.
Після того, як скріпка буде повністю забита, відпустіть пусковий гачок **5** і підніміть носик скобозабивного пістолета **1** від пачки паперу.

Вказівка: Для заповнення магазину швидкозшивач для паперу треба зняти з акумуляторного скобозабивного пістолета.

Зшивання брошур (див. мал. D1 – D3)

- Перед першим використанням Вам треба з'єднати обидві половинки швидкозшивача для брошур **12**.
Тепер швидкозшивач для брошур більше не знімається.
- Покладіть штапель відповідних скріпок **9**.
- Згорніть верхню сторінку (обкладинку) пачки паперу навпіл, щоб отримати лінію розмітки середини для розташування скріпок.
- Підніміть затискні скоби **13** швидкозшивача для брошур **12** і покладіть пачку паперу обкладинкою догори.
- Опустіть затискні скоби **13**.
Розташуйте пачку паперу таким чином, щоб лінію розмітки було видно через прорізи у затискних скобах.
- Приставте носик скобозабивного пістолета **1 спочатку** до одного прорізу, щоб він втиснувся на декілька міліметрів.
- Продовжуйте натискувати на інструмент і натисніть на пусковий гачок **5**.
Після того, як скріпка буде повністю забита, відпустіть пусковий гачок **5** і підніміть носик скобозабивного пістолета **1** від затискної скоби.
- Повторіть те саме також і для іншого прорізу.
- Відкрийте затискні скоби **13**, вийміть прошиту пачку паперу і згорніть її посередині.

Технічне обслуговування і сервіс

Технічне обслуговування і очищення

- ▶ Для якісної і безпечної роботи тримайте електроприлад в чистоті.

Сервіс та надання консультацій щодо використання продукції

При всіх запитаннях і при замовленні запчастин, будь ласка, обов'язково зазначаєте 10-значний товарний номер, що знаходиться на заводській табличці електроприладу.

Сервісна майстерня відповість на запитання стосовно ремонту і технічного обслуговування Вашого виробу. Малюнки в деталях і інформацію щодо запчастин можна знайти за адресою:

www.bosch-pt.com

96 | Українська

Команда співробітників Bosch з надання консультацій щодо використання продукції із задоволенням відповість на Ваші запитання стосовно нашої продукції та приладдя до неї.

Гарантійне обслуговування і ремонт електроінструменту здійснюються відповідно до вимог і норм виготовлювача на території всіх країн лише у фірмових або авторизованих сервісних центрах фірми «Роберт Бош».

ПОПЕРЕДЖЕННЯ! Використання контрафактної продукції небезпечне в експлуатації і може мати негативні наслідки для здоров'я. Виготовлення і розповсюдження контрафактної продукції переслідується за Законом в адміністративному і кримінальному порядку.

Україна

ТОВ «Роберт Бош»

Сервісний центр електроінструментів

вул. Крайня, 1, 02660, Київ-60

Україна

Тел.: (044) 4 90 24 07 (багатоканальний)

E-Mail: pt-service.ua@bosch.com

Офіційний сайт: www.bosch-powertools.com.ua

Адреса Регіональних гарантійних сервісних майстерень зазначена в Національному гарантійному талоні.

Транспортування

На додані літєво-іонні акумуляторні батареї розповсюджуються вимоги щодо транспортування небезпечних вантажів. Акумуляторні батареї можуть перевозитися користувачем автомобільним транспортом без необхідності виконання додаткових норм.

При пересилці третіми особами (напр.: повітряним транспортом або транспортним експедитором) потрібно додержуватися особливих вимог щодо упаковки та маркування. В цьому випадку при підготовці посилки повинен приймати участь експерт з небезпечних вантажів.

Відсилайте акумуляторну батарею лише з непошкодженим корпусом. Заклейте відкриті контакти та запакуйте акумуляторну батарею так, щоб вона не совалася в упаковці.

Дотримуйтеся, будь ласка, також можливих додаткових національних приписів.

Утилізація



Електроприлади, акумуляторні батареї, приладдя і упаковку треба здавати на екологічно чисту повторну переробку.

Не викидайте електроприлади та акумуляторні батареї/батарейки в побутове сміття!

Лише для країн ЄС:



Відповідно до європейської директиви 2012/19/EU та європейської директиви 2006/66/EC відпрацьовані електроінструменти, пошкоджені акумуляторні батареї/батарейки або акумуляторні батареї/батарейки, що відпрацювали себе, повинні здаватися окремо і утилізуватися екологічно чистим способом.

Акумулятори/батарейки:



Літєво-іонні:

Будь ласка, зважайте на вказівки в розділі «Транспортування», стор. 96.

Можливі зміни.

Қазақша

Қауіпсіздік нұсқаулары

Електр құралдарының жалпы қауіпсіздік нұсқаулықтары



ЕСКЕРТУ Барлық қауіпсіздік нұсқаулықтарын және ескертпелерді оқыңыз. Техникалық қауіпсіздік нұсқаулықтарын және ескертпелерді сақтамау тоқтың соғуына, өрт және/немесе ауыр жарақаттануларға алып келуі мүмкін.

Болашақ жұмыстар үшін қауіпсіздік нұсқаулықтары мен ескертпелерді сақтап қойыңыз.

98 | Қазақша

Қауіпсіздік нұсқаулықтарында пайдаланылған „Электр құрал“ атауының желіден қуат алатын электр құралдарына (желілік кабелі менен) және аккумуляторден қуат алатын электр құралдарына (желілік кабелі жоқ) қатысы бар.

Жұмыс орнының қауіпсіздігі

- ▶ **Жұмыс орнын таза және жақсы жарықталған жағдайда ұстаңыз.** Тәртіп немесе жарық болмаған жұмыс аймақтары жазатайым оқиғаларға алып келуі мүмкін.
- ▶ **Жанатын сұйықтықтар, газдар немесе шаң жылған жарылыс қауіпі бар қоршауда электр құралды пайдаланбаңыз.** Электр құралдары ұшқын шығарып, шаң немесе буларды жандыруы мүмкін.
- ▶ **Электр құралдарын пайдалану кезінде балалар және басқа адамдарды ұзақ жерге шеттетіңіз.** Ауытқу кезінде құрал бақылауын жоғалтуыңыз мүмкін.

Электр қауіпсіздігі

- ▶ **Электр құрал штепселінің айыры розеткаға сыюы қажет. Айырды ешқандай өзгерту мүмкін емес. Жерге қосулы электр құралдармен ешқандай адаптерлік айырды пайдаланбаңыз.** Өзгертілмеген айыр және жарамды розеткаларды пайдалану электр тоқ соғу қауіпін төмендетеді.
- ▶ **Құбыр, жылытатын жабдық, плита және суытқыш сияқты жерге қосулы құралдар сыртына тиеңіз.** Егер денеңіз жерге қосулы болса, электр тоғының соғу қауіпі артады.
- ▶ **Электр құралдарын ылғалдан, сыздан сақтаңыз.** Электр құралының ішіне су кірсе, ол электр тоғының соғу қауіпін арттырады.
- ▶ **Электр құралды алып жүру, асып қою немесе айырын розеткадан шығару үшін кабельді пайдаланбаңыз. Кабельді ыстықтан, майдан, өткір шеттерден немесе құралдың жылжыма бөлектерінен алыс жерде ұстаңыз.** Зақымдалған немесе шиеленіскен кабель электр тоғының соғу қауіпін арттырады.
- ▶ **Электр құралымен ашық жерде жұмыс істесеңіз, тек сыртта пайдалануға арналған ұзартқышты пайдаланыңыз.** Сыртта пайдалануға арналған ұзартқышты пайдалану электр тоғының соғу қауіпін төмендетеді.

- ▶ **Электр құралын ылғалды қоршауда пайдалану қажет болса, автоматты сақтандырғыш ажыратқышын пайдаланыңыз.**
Автоматты сақтандырғыш ажыратқышты пайдалану тоқ соғу қаупін төмендетеді.

Адамдар қауіпсіздігі

- ▶ **Сақ болып, не істеп жатқаныңызға айрықша көңіл бөліп, электр құралын ретімен пайдаланыңыз. Шаршаған жағдайда немесе еліткіш, алкоголь немесе дәрі әсері астында электр құралды пайдаланбаңыз.** Электр құралды пайдалануда секундтық абайсыздық қатты жарақаттануларға алып келуі мүмкін.
- ▶ **Жеке сақтайтын киімді және әрдайым қорғаныш көзілдірікті киіңіз.** Электр құрал түріне немесе пайдалануына байланысты шаңтұтқыш, сырғудан сақтайтын бәтеңке, сақтайтын шлем немесе құлақ сақтағышы сияқты жеке қорғаныс жабдықтарын кию жарақаттану қаупін төмендетеді.
- ▶ **Байқаусыз пайдаланудан аулақ болыңыз. Электр құралын тоққа және/немесе аккумуляторға қосуда, оны көтергенде немесе алып жүргенде, өшірулі болуына көз жеткізіңіз.** Электр құралын көтеріп тұрғанда, бармақты ажыратқышта ұстау немесе құрылғыны қосулы күйде тоққа қосу, жазатайым оқиғалға алып келуі мүмкін.
- ▶ **Электр құралын қосудан алдын реттейтін аспаптарды және ғайка кілттерін алыстатыңыз.** Айналатын бөлшекте тұрған аспап немесе кілт жарақаттануларға алып келуі мүмкін.
- ▶ **Қалыпсыз дене күйінде тұрмаңыз. Тірек күйде тұрып, әрқашан өзіңізді сенімді ұстаңыз.** Осылай сіз күтпеген жағдайда электр құралды жақсырақ бақылайсыз.
- ▶ **Жұмысқа жарамды киім киіңіз. Кең немесе сәнді киім кимеңіз. Шашыңызды, киім және қолғапты қозғалмалы бөлшектерден алыс ұстаңыз.** Кең киім, әшекей немесе ұзын шаш қозғалмалы бөлшектерге тиюі мүмкін.
- ▶ **Шаңсорғыш және шаңтұтқыш жабдықтарды құрғанда, олардың қосылғандығына және дұрыс пайдалынуына көз жеткізіңіз.** Шаңсорғышты пайдалану шаң себебінен болатын қауіптерді азайтады.

100 | Қазақша**Электр құралдарын пайдалану және күту**

- ▶ **Құралды аса көп жүктемеңіз. Жұмысыңыз үшін жарамды электр құралын пайдаланыңыз.** Жарамды электр құралымен керекті жұмыс аймағында дұрыс әрі сенімді жұмыс істейсіз.
- ▶ **Ажыратқышы дұрыс емес электр құралын пайдаланбаңыз.** Қосуға немесе өшіруге болмайтын электр құралы қауіпті болып, оны жөндеу қажет болады.
- ▶ **Жабдықтарды реттеу, бөлшектерін алмастыру немесе құралды алып қоюдан алдын айырды розеткадан шығарыңыз және/немесе аккумуляторды алып тастаңыз.** Бұл сақтық әрекеті электр құралдың байқаусыз қосылуына жол бермейді.
- ▶ **Пайдаланылмайтын электр құралдарды балалар қолы жетпейтін жайға қойыңыз. Осыларды білмейтін немесе осы ескертпелерді оқымаған адамдарға бұл құралды пайдалануға жол бермеңіз.** Тәжірибесіз адамдар қолында электр құралдары қауіпті болады.
- ▶ **Электр құралдарын ұқыпты күтіңіз. Қозғалмалы бөлшектердің кедергісіз істеуіне және кептеліп қалмауына, бөлшектердің ақаусыз немесе зақымдалмаған болуына, электр құралының зақымдалмағанына көз жеткізіңіз. Зақымдалған бөлшектері бар құралды пайдаланудан алдын жөндеңіз.** Электр құралдарының дұрыс күтілмеуі жазатайым оқиғаларға себеп болып жатады.
- ▶ **Кескіш аспаптарды өткір және таза күйде сақтаңыз.** Дұрыс күтілген және кескіш жиектері өткір кескіш аспаптар аз кептеліп, кесілетін бетке оңай бағытталады.
- ▶ **Электр құралын, жабдықтарды, алмалы-салмалы аспаптарды және т.б. осы нұсқауларға сай пайдаланыңыз. Сонымен жұмыс шарттарымен орындайтын әрекеттерге назар аударыңыз.** Электр құралдарын арналмаған жұмыстарда пайдалану қауіпті.

Аккумуляторды пайдалану және күту

- ▶ **Аккумуляторлық батареяны тек өндіруші көрсеткен зарядтау құрылғысымен зарядтаңыз.** Зарядтау құрылғысы белгілі бір аккумуляторлар түріне арналған, оны басқа аккумуляторларды зарядтау үшін пайдалану өрт қаупін тудырады.

- ▶ **Электр құралдарына арналған аккумуляторларды ғана пайдаланыңыз.** Басқа аккумуляторларды пайдалану жарақаттарға немесе өртке әкелуі мүмкін.
- ▶ **Пайдаланылмайтын аккумуляторды түйіспелерді тұйықтауы мүмкін қыстырғыштардан, тиындардан, кілттерден, шегелерден, винттерден және басқа ұсақ темір заттардан сақтаңыз.** Аккумулятор түйіспелерінің арасындағы қысқа тұйықталу күйіктерге немесе өртке әкелуі мүмкін.
- ▶ **Дұрыс пайдаланбағандықтан, аккумулятордан сұйықтық ағуы мүмкін. Оған тиімеңіз. Кездейсоқ тигенде, сол жерді сумен шайыңыз. Сұйықтық көзге тисе, медициналық көмек алыңыз.** Аккумулятордағы сұйықтық теріні тітіркендіруі немесе күйдіруі мүмкін.

Қызмет

- ▶ **Электр құралыңызды тек білікті маманға және арнаулы бөлшектермен жөндетіңіз.** Сол арқылы электр құралының қауіпсіздігін сақтайсыз.

Аккумуляторлық қапсырма қаққыш құралдарына арналған қауіпсіздік нұсқаулары

- ▶ **Электр құралында қапсырмалар бар екенін әрдайым есте сақтаңыз.** Құралды ұқыпсыз пайдалану қапсырмалардың кездейсоқ атылуына және жарақаттауға әкелуі мүмкін.
- ▶ **Электр құралды өзіңізге немесе маңайдағы басқа адамдарға бағыттамаңыз.** Ұқыпсыз іске қосудан қапсырма шығып кетіп, жарақаттарға әкеліп соғуы мүмкін.
- ▶ **Электр құралын бұйымда берік бекітілгенше пайдаланбаңыз.** Электр құралы бұйымға тимей тұрса, қапсырма бекіту орнынан ыршуы мүмкін.
- ▶ **Қапсырма қысылып қалса, электр құралын желіден немесе аккумулятордан ажыратыңыз.** Құрылғы қосулы кезде қашықтықтан бекітілген қапсырманы әрекет етуге әкелуі мүмкін.
- ▶ **Бекітілген қапсырманы шығарғанда сақ болыңыз.** Бұғатталуды жоюға тырысып жатқанда, жүйе қысылып қалуы және қапсырма қатты ыршып шығуы мүмкін.
- ▶ **Бұл құрылғыны электр сымдарды бекіту үшін пайдаланбаңыз.** Ол электр сымдарды орнату үшін жарамайды, электр кабельдің оқшаулануын зақымдауы және ток соғу себебі мен тұтану қаупін тудыруы мүмкін.

102 | Қазақша

- ▶ **Қажетті іздеу құралдарын пайдаланып жасырынған қорек сымдарын табыңыз немесе жергілікті қорек ұйымдарын шақырыңыз.** Электр сымдарына тию өрт немесе тоқ соғуына алып келуі мүмкін. Газ құбырын зақымдау жарылысқа алып келуі мүмкін. Су құбырын зақымдау материалдық зиянға алып келуі мүмкін.
 - ▶ **Дайындаманы бекітіңіз.** Қысу құралына немесе қысқышқа орнатылған дайындама қолыңызбен салыстырғанда, берік ұсталады.
-  **Электр құралын жылудан, мысалы, үздіксіз күн жарығынан, оттан, судан және ылғалдан қорғаңыз.**
Жарылу қаупі бар.
- ▶ **Аккумулятордан зақымданған немесе дұрыс пайдаланбаған жағдайда бу шығуы мүмкін.** Бұл жағдайда ішке таза ауа кіргізіңіз және шағымдар болса, медициналық көмек алыңыз. Булар тыныс алу жолдарын тітіркендіруі мүмкін.

Зарядтау құралдары үшін қауіпсіздік нұсқаулықтары**Зарядтау құралын жаңбырдан, сыздан қорғаңыз.**

Зарядтау құралының ішіне су кірсе, ол электр тоғының соғу қаупін арттырады.

- ▶ **Тек қана Bosch литий-иондық аккумуляторлерді немесе Bosch өнімдерінде орнатылған литий-иондық аккумуляторларды зарядтаңыз.** Аккумулятор қуаты зарядтау құралының аккумуляторды зарядтау қуатына сәйкес болуы қажет. Кері жағдайда өрт немесе жарылу қаупі пайда болады.
- ▶ **Зарядтау құралын таза ұстаңыз.** Құралдың ластануы тоқ соғуы қаупін туындатады.
- ▶ **Әр пайдаланудан алдын зарядтау құралын, кабельді және айырды тексеріңіз.** Ақауды байқасаңыз зарядтау құралын пайдаланбаңыз. Зарядтау құралын өзіңіз ашпаңыз, оны тек білікті маманға және түпнұсқалы бөлшектермен жөндетіңіз. Зақымдалған зарядтау құралы, кабель және айыр электр тоғының соғу қаупін арттырады.
- ▶ **Осы зарядтау құралын 8 жастан асқан балалардың және дене, сезім немесе ойлау қабілеттері шектелген немесе тәжірибесі мен білімі аз адамдардың құралды қауіпсіз пайдалану туралы нұсқаусыз және жауапты адамның бақылауынсыз**

пайдалануы аса қауіпті. Кері жағдайда дұрыс пайдаланбау және жарақаттанулар қауіп пайда болады.

- ▶ **Балаларға абай болыңыз.** Балалардың зарядтау құралымен ойнамауына көз жеткізіңіз.
- ▶ **Балалардың зарядтау құралын тазалауына немесе жөндеуіне жол бермеңіз.**

Өнім және қызмет сипаттамасы



Барлық қауіпсіздік нұсқаулықтарын және ескертпелерді оқыңыз.

Техникалық қауіпсіздік нұсқаулықтарын және ескертпелерді сақтамау тоқтың соғуына, өрт және/немесе ауыр жарақаттануларға алып келуі мүмкін.

Тағайындалу бойынша қолдану

Құрылғы маталар, тері, картон, фольга, оқшауланған материалдар мен басқа ұқсас материалдарды ағаштан не болмаса ағашқа ұқсайтын материалдардан жасалған табанмен бекіту үшін пайдаланылады. Құрылғы қабырға немесе қаптайтын материалдарды бекіту үшін пайдаланылмайды.

Бейнеленген құрамды бөлшектер

Көрсетілген құрамдастар нөмірленген суреттері бар беттегі электр құралының сипаттамасына сай.

- 1 Стеллер тиегі
- 2 Аккумулятордың зарядталу күйі индикаторы
- 3 Қол тұтқасы
- 4 Зарядтау айырының науасы
- 5 Жібери құрылғысы
- 6 Қорабын босату
- 7 Толтыру көрсеткіші
- 8 Зарядтау құралының зарядтау айыры
- 9 Қапсырмалар жолағы*
- 10 Қорап
- 11 Қағаз бекіткіші*

104 | Қазақша**12** Брошюра бекіткіші***13** Ұстағыш ілгек

*Бейнеленген немесе сипатталған жабдықтар стандартты жеткізу көлемімен қамтылмайды. Толық жабдықтарды біздің жабдықтар бағдарламамыздан табасыз.

Техникалық мәліметтер

Аккумуляторлық степлер		PTK 3,6 Li
Өнім нөмірі		3 603 J68 1..
Жұмыс кернеуі	B=	3,6
Қағулар саны	мин ⁻¹	30
Қағылатын зат		
– Қапсырмалар тілкемі		Түре 53
– Ені	мм	11,4
– Ұзындық	мм	4 – 10
Патрон қорабының ең жоғары күші		100
ЕРТА-Procedure 01/2003 құжатына сай салмағы	кг	0,8
Аккумулятор		литий иондық
Қуаты	A/cap	1,3
Аккумулятор көздерінің саны		1
Зарядталу құралы		
Өнім нөмірі		
– EU		2 609 003 263
– UK		2 609 003 265
Аккумулятордың зарядталу қуаты	B=	5,0
Зарядтау тоғы	mA	400
Рұқсат етілген зарядтау температурасы аймағы	°C	0 – 45
Аккумуляторды толтыру уақыты (аккумулятор тоқсыз)	с	3 – 5
ЕРТА-Procedure 01/2003 құжатына сай салмағы	кг	0,1
Сақтық сыныпы		□/II

Шуыл және дірілдеу туралы ақпарат

Шу деңгейі EN 60745 стандартына сай анықталған.

Өлшенген А-өлшенген дыбыстық қысым деңгейі әдетте 76 дБ(А) құрайды. Өлшеу дәлсіздігі $K = 3$ дБ.

Жұмыс орнындағы шу деңгейі 80 дБ(А) мәнінен асуы мүмкін.

Құлақты қорғау құралдарын киіңіз!

Жалпы тербеліс жиілігі, және қауіп К EN 60745 стандартына сай анықталады:

$$a_{\text{car}} < 2,5 \text{ м/с}^2, K = 1,5 \text{ м/с}^2.$$

Осы ескертпелерде берілген дірілдеу пәрмені EN 60745 ережесінде мөлшерленген өлшеу әдісі бойынша есептелген болып электр құралдарды бір-бірімен салыстыру үшін пайдаланылуы мүмкін. Ол және дірілдеу қуатын шамалап өлшеу үшін жарамды.

Берілген діріл көлемі электр құралының негізгі жұмыстары үшін берілген. Егер электр құрал басқа жұмыстар үшін басқа алмалы-салмалы аспаптар менен немесе жетімсіз күтумен пайдаланылса дірілдеу көлемдері өзгереді. Бұл дірілдеу қуатын бүкіл жұмыс уақытында қатты жоғарылатады.

Дірілдеу қуатын нақты есептеу үшін құрал өшірілген және қосылған болып пайдаланылмаған уақыттарды да ескеру қажет. Бұл дірілдеу қуатын бүкіл жұмыс уақытында қатты төмендетеді.

Пайдаланушыны дірілдеу әсерінен сақтау үшін қосымша қауіпсіздік шараларын қолдану қажет, мысалы: электр құралды және алмалы-салмалы аспаптарды күту, қолдарды ыстық ұстау, жұмыс әдістерін ұйымдыстыру.

Сәйкестік мәлімдемесі

Жеке жауапкершілікпен біз „Техникалық мәліметтер“ де сипатталған өнімнің төмендегі ереже немесе нормативті құжаттарға сәйкес екенін білдіреміз: EN 60745 (аккумулятор құрылғысы) және EN 60335 (аккумулятор зарядтау құралы), 2011/65/EU, 2006/95/EG, 2004/108/EG, 2006/42/EG ережелеріндегі анықтамалары бойынша.

Техникалық құжаттар (2006/42/EC) төмендегідей:

Robert Bosch GmbH, PT/ETM9,
D-70745 Leinfelden-Echterdingen

 07

106 | Қазақша

Henk Becker
Executive Vice President
Engineering

Helmut Heinzelmann
Head of Product Certification
PT/ETM9

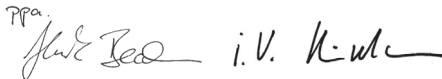
ppa.

Robert Bosch GmbH, Power Tools Division
D-70745 Leinfelden-Echterdingen
Leinfelden, 31.05.2013

Жинау**Аккумуляторды зарядтау (А суретін қараңыз)****Аккумулятор жарты зарядталған күйде жеткізіледі.**

Аккумулятордың толық қуатын пайдалану үшін оны алғаш рет пайдаланудан алдын толық зарядтаңыз (кемінде 3 – 5 сағат).

Литий-иондық аккумуляторды пайдалану мерзімін қысқартусыз кез келген уақытта зарядтауға болады. Зарядтау процесін үзу аккумулятордың зақымдалуына әкелмейді.

Литий-иондық аккумулятор „Electronic Cell Protection (ECP)“ арқылы терең заряд жоғалтудан қорғалған. Аккумулятордың тогы бітсе, қорғау жүйесі электр құралын өшіреді.

⚠ НАЗАР АУДАРЫҢЫЗ **Электр құралы автоматты өшкеннен соң іске қосу құрылғысын енді**

басушы болмаңыз. Аккумулятор зақымдалуы мүмкін.

Жаңа немесе ұзақ уақыт бойы пайдаланылмаған аккумулятор толық сыйымдылығына шамамен 5 зарядтау-заряды таусылу циклынан кейін жетеді.

Пайдалану кезіндегі аккумулятордың зарядталу күйі индикаторының **2 қызыл** реңде жануы, аккумулятордың 30% -дық қуатының қалғанын білдіреді, демек оны зарядтау керек.

– Зарядтау құралының желі айырын розеткаға ал зарядтау айырын **8 қолтұтқасының** артындағы **4** науасына салыңыз.

Аккумулятор зарядтау күйі индикаторы **2** зарядтау дамуын көрсетеді. Зарядтау әдісінде көрсеткіш **жасыл** реңде **жыпылықтайды**.

Индикатор **үздіксіз жасыл** реңде жанса аккумулятор толық зарядталған болады.

Аккумулятордың зарядталу күйі индикаторы

	қызыл	 жасыл	Мағына
Аккумуляторды зарядтау	–		Аккумулятор зарядталып жатыр
	–		Аккумулятор толық зарядталған
Пайдалану	–		Аккумулятордың 30% қуаты қалған
		–	Аккумулятор қуатының 30% кемі қалған, зарядтау керек

 Жыпылықтау  Үздіксіз жану

Ескертпе: Электр құралын зарядтау кезінде пайдалануға болмайды және зарядтау кезінде істемесе бұзылған болып табылмайды.

Зарядтау әдісінде электр құралының тұтқасы қызып кетеді. Бұл қалыпты жағдай.

Ұзақ уақыт пайдаланбаса зарядтау құралын тоқ желісінен ажыратыңыз.

▶ Зарядтау құралын сыздан сақтаңыз!

Қоқыстарды қайта өңдеу туралы нұсқауларды орындаңыз.

Қорап жабдығы (B суретін қараңыз)

▶ Тек түпнұсқа Bosch керек-жарақтарын пайдаланыңыз.

Степлер қорабы, қапсырмалар итергіші және итергіш канал сияқты қосалқы бөлшектері Bosch фирмасының қапсырмаларына арналған. Басқа өндірушілер сапасы басқа болаты және өлшемдерді пайдаланады.

- Электр құралын аударыңыз.
- Бұғаттаудан **6** ашу түймесін басып қорабын **10** артқа тартыңыз.
- Қапсырма тілігін **9** салыңыз.
- Қорабын **10** артқа тірелгенше жылжытыңыз.

▶ Ашуда, салуда және қорабын жабуда күш салмаңыз.

Пайдалану

Пайдалануға ендіру

Қосу/өшіру

- Алдымен степлер тиегін **1 бұйымға** тұрақты етіп, бірнеше миллиметр басылғанша қойыңыз.
 - Басу күшін сақтап іске қосу құрылғысын қысқа басыңыз **5**.
 - Қапсырмаларды толық салғаннан соң іске қосу құрылғысын **5** жіберіңіз де, степлер үшін **1** дайындамадан ары көтеріңіз.
- Степлер тиегін **1** кездейсоқ басқанда, іске қосу түймесінің сақтандырғышы іске қосу құрылғысының **5** кездейсоқ атуын болдырмайды.

Пайдалану нұсқаулары

- ▶ **Осы электр құралымен 19 мм қапсырмаларды өңдеу мүмкін емес. Сондықтан бұл электр құралды профильдік рейкалардан жасалған қаптайтын жабындарды немесе жіктердегі ұстағыштарды бекіту үшін пайдаланбаңыз.**
- ▶ **Қапсырма электр құралында тұрып қалса электр құралын іске қосу құрылғысынан ұстамаңыз.** Тұрып қалған қапсырманы алуда іске қосу құрылғысын кездейсоқ істету мүмкін.

Соққыштың тозуын азайту үшін бос атуларды болдырмаңыз.

Степлер ұшын **1** абайлап салыңыз. Жұмсақ дайындамаларды (мысалы қарағай ағашы) өте қатты басу нәтижесінде зақымдануы мүмкін.

Қағазды бекіту жабдығы

Арнайы жабдық арқылы аккумуляторлық степлерді қағазды бекіту үшін пайдалануға болады.

Жабдықтар **тек** РТК 3,6 LI үшін арналған.

- **Қағаз бекіткішімен 11** 60 параққа дейін бекітуге болады.
- **Брошюра бекіткішімен 12** 30 параққа шейін ортасында екі қапсырмамен жалпы брошюра етіп бекіту мүмкін. Бекітілетін парақтардың максималды пішіні DIN A4 (ені 210 мм). DIN A5 пішініндегі парақтарды ортасынан бекіту үшін белгілер бар.

Ескерте: Степлер қапсырмалары стандартты қапсырмалардан бекем болып, қағаздан жай шықпайды.

► **Тек түпнұсқа Bosch керек-жарақтарын пайдаланыңыз.**

Степлер қорабы, қапсырмалар итергіші және итергіш канал сияқты қосалқы бөлшектері Bosch фирмасының қапсырмаларына арналған. Басқа өндірушілер сапасы басқа болатын және өлшемдерді пайдаланады.

Қапсырма ұзындығы бойынша ұсыныс	Парақтар саны (80 г/м ² қағаз) Қағаз бекіткіші	Брошюралар бекіткіші
4 мм	2 – 10	2 – 10
6 мм	2 – 20	2 – 20
8 мм	10 – 40	10 – 30
10 мм	20 – 60	20 – 30

Қағаздарды бекіту (C1 – C2 суреттерін қараңыз)

- Сәйкес қапсырмалар тілігін **9** салыңыз.
- Қағаз бекіткішінің **11** ұштарын дәйекті түрде электр құралының бүйір кесіктеріне салыңыз.
- Бір десте қағазды қағаз бекіткішіне **11** салып степлер ұшын бекітілетін қағаз аймағының жоғарысынан орналастырыңыз.
- Электр құралын қатты төменге басып степлер ұшын **1** бірнеше миллиметрге басыңыз.
- Басу күшін сақтап іске қосу құрылғысын қысқа басыңыз **5**. Қапсырманы толық жылжытқаннан соң іске қосу құрылғысын **5** босатыңыз да степлер ұшын **1** қағаз дестесінен көтеріңіз.

Ескертпе: Қорапты толтыру үшін қағаз бекіткішін аккумуляторлық степлерден шешіңіз.

Брошюраларды бекіту (D1 – D3 суреттерін қараңыз)

- Бірінші іске қосудан алдын брошюра бекіткішінің екі жартысы **12** бірге болуы керек. Брошюра бекіткішін енді шешуге болмайды.
- Сәйкес қапсырмалар тілігін **9** салыңыз.
- Бекітілетін қағаз дестесінің жоғарғы парағын (мұқаба) бүктеп, қапсырма орнына белгі сызығын жасаңыз.
- **12** Брошюра бекіткішінің **13** ұстағыш ілгегін ашып қағаз дестесін мұқабасымен жоғарыға салыңыз.
- Ұстағыш ілгегін **13** төменге жабыңыз. Қағаз дестесін белгі сызығы ұстағыш ілгегінің кесіктеріне көрінетін етіп бұраңыз.

110 | Қазақша

- Алдымен степлер ұшын **1 алдымен** тұрақты етіп, бірнеше миллиметр басылғанша қойыңыз.
- Басу күшін сақтап іске қосу құрылғысын қысқа басыңыз **5**. Қапсырмаларды толық салғаннан соң іске қосу құрылғысын **5** жіберіңіз де, степлер үшін **1** ұстағыш ілмегінен ары көтеріңіз.
- Екінші кесікте жұмыс басқыштарын қайталаңыз.
- Ұстағыш ілмегін **13** ашып бекітілген қағаз дестесін алып ортасынан бүктеңіз.

Техникалық күтім және қызмет

Қызмет көрсету және тазалау

- **Жақсы әрі сенімді жұмыс істеу үшін электр құралын таза ұстаңыз.**

Тұтынушыға қызмет көрсету және пайдалану кеңестері

Барлық сұраулар мен қосалқы бөлшектерге тапсырыс беру кезінде міндетті түрде электр құрал зауыттық тақтайшасындағы 10-орынды өнім нөмірін жазыңыз.

Қызмет көрсету шеберханасы өнімді жөндеу және күту, сондай-ақ қосалқы бөлшектер туралы сұрақтарға жауап береді. Қажетті сызбалар мен қосалқы бөлшектер туралы ақпаратты мына мекенжайдан табасыз:

www.bosch-pt.com

Keңес беруші Bosch қызметкерлері өнімді пайдалану және олардың қосалқы бөлшектері туралы сұрақтарыңызға тиянақты жауап береді.

Өндіруші талаптары мен нормаларының сақталуымен электр құралын жөндеу және кепілді қызмет көрсету барлық мемлекеттер аумағында тек „Роберт Бош“ фирмалық немесе авторизацияланған қызмет көрсету орталықтарында орындалады.

ЕСКЕРТУ! Заңсыз жолмен әкелінген өнімдерді пайдалану қауіпті, денсаулығыңызға зиян келтіруі мүмкін. Өнімдерді заңсыз жасау және тарату әкімшілік және қылмыстық тәртіп бойынша Заңмен қудаланады.

Қазақстан

ЖШС „Роберт Бош“

Электр құралдарына қызмет көрсету орталығы

Алматы қаласы

Қазақстан

050050

Райымбек данғылы

Коммунальная көшесінің бұрышы, 169/1

Тел.: +7 (727) 232 37 07

Факс: +7 (727) 233 07 87

E-Mail: info.powertools.ka@bosch.com

Ресми сайты: www.bosch.kz; www.bosch-pt.kz

Тасымалдау

Бұл литий-иондық аккумуляторлар қауіпті тауарларға қойылатын талаптарға сай болуы керек. Пайдаланушы аккумуляторларды көшеде қосымша құжаттарсыз тасымалдай алады.

Үшінші тұлғалар (мысалы, әуе көлігі немесе жіберу) орамаға және маркаларға қойылатын арнайы талаптарды сақтау керек. Жіберуге дайындау кезінде қауіпті жүктер маманына хабарласу керек.

Аккумуляторды корпусы зақымдалған болса ғана жіберіңіз. Ашық түйіспелерді желімдеңіз және аккумуляторды орамада қозғалмайтындай ораңыз.

Қажет болса, қосымша ұлттық ережелерді сақтаңыз.

Кәдеге жарату



Электр құралдарды, аккумуляторларды, керек-жарақтарды және орау материалдарын экологиялық тұрғыдан дұрыс утилизациялауға тапсыру керек.

Электр құралдарды және аккумуляторларды/батареяларды үй қоқысына тастамаңыз!

Тек қана ЕО елдері үшін:



Еуропа 2012/19/EU ережесі бойынша жарамсыз электр құралдары және Еуропа 2006/66/EC ережесі бойынша зақымдалған немесе ескі аккумулятор/батареялар бөлек жиналып кәдеге жаратылуы қажет.

112 | Română

Акумуляторлар/батареялар:**Литий-иондық:**

„Тасымалдау” тараындағы, 111 бетіндегі нұсқауларды орындаңыз.

Техникалық өзгерістер енгізу құқығы сақталады.

Română

Instrucțiuni privind siguranța și protecția muncii

Indicații generale de avertizare pentru scule electrice

⚠️ AVERTISMENT Citiți toate indicațiile de avertizare și instrucțiunile. Nerespectarea indicațiilor de avertizare și a instrucțiunilor poate provoca electrocutare, incendii și/sau răni grave.

Păstrați toate indicațiile de avertizare și instrucțiunile în vederea utilizărilor viitoare.

Termenul de „sculă electrică” folosit în indicațiile de avertizare se referă la sculele electrice alimentate de la rețea (cu cablu de alimentare) și la sculele electrice cu acumulator (fără cablu de alimentare).

Siguranța la locul de muncă

- ▶ **Mențineți-vă sectorul de lucru curat și bine iluminat.** Dezordinea sau sectoarele de lucru neluminate pot duce la accidente.
- ▶ **Nu lucrați cu scula electrică în mediu cu pericol de explozie, în care există lichide, gaze sau pulberi inflamabile.** Sculele electrice generează scânteii care pot aprinde praful sau vaporii.
- ▶ **Nu permiteți accesul copiilor și al altor persoane în timpul utilizării sculei electrice.** Dacă vă este distrasă atenția puteți pierde controlul asupra mașinii.

Siguranță electrică

- ▶ **Ștecherul sculei electrice trebuie să fie potrivit prizei electrice. Nu este în nici un caz permisă modificarea ștecherului. Nu folosiți fișe adaptoare la sculele electrice legate la pământ de protecție.** Ștecherule nemodificate și prizele corespunzătoare diminuează riscul de electrocutare.
- ▶ **Evitați contactul corporal cu suprafețe legate la pământ ca țevi, instalații de încălzire, sobe și frigider.** Există un risc crescut de electrocutare atunci când corpul vă este legat la pământ.
- ▶ **Feriți mașina de ploaie sau umezeală.** Pătrunderea apei într-o sculă electrică mărește riscul de electrocutare.
- ▶ **Nu schimbați destinația cablului folosindu-l pentru transportarea sau suspendarea sculei electrice ori pentru a trage ștecherul afară din priză. Feriți cablul de căldură, ulei, muchii ascuțite sau componente aflate în mișcare.** Cablurile deteriorate sau încurcate măresc riscul de electrocutare.
- ▶ **Atunci când lucrați cu o sculă electrică în aer liber, folosiți numai cabluri prelungitoare adecvate și pentru mediul exterior.** Folosirea unui cablu prelungitor adecvat pentru mediul exterior diminuează riscul de electrocutare.
- ▶ **Atunci când nu poate fi evitată utilizarea sculei electrice în mediu umed, folosiți un întrerupător automat de protecție împotriva tensiunilor periculoase.** Întrebuițarea unui întrerupător automat de protecție împotriva tensiunilor periculoase reduce riscul de electrocutare.

Siguranța persoanelor

- ▶ **Fiți atenți, aveți grijă de ceea ce faceți și procedați rațional atunci când lucrați cu o sculă electrică. Nu folosiți scula electrică atunci când sunteți oboșiți sau vă aflați sub influența drogurilor, a alcoolului sau a medicamentelor.** Un moment de neatenție în timpul utilizării mașinii poate duce la răni grave.
- ▶ **Purtați echipament personal de protecție și întotdeauna ochelari de protecție.** Purtarea echipamentului personal de protecție, ca masa pentru praf, încălțăminte de siguranță antiderapantă, casca de protecție sau protecția auditivă, în funcție de tipul și utilizarea sculei electrice, diminuează riscul rănilor.

114 | Română

- ▶ **Evitați o punere în funcțiune involuntară. Înainte de a introduce ștecherul în priză și/sau de a introduce acumulatorul în scula electrică, de a o ridica sau de a o transporta, asigurați-vă că aceasta este oprită.** Dacă atunci când transportați scula electrică țineți degetul pe întrerupător sau dacă porniți scula electrică înainte de a o racorda la rețeaua de curent, puteți provoca accidente.
- ▶ **Înainte de pornirea sculei electrice îndepărtați dispozitivele de reglare sau cheile fixe din aceasta.** Un dispozitiv sau o cheie lăsată într-o componentă de mașină care se rotește poate duce la răniri.
- ▶ **Evitați o ținută corporală nefirească. Adoptați o poziție stabilă și mențineți-vă întotdeauna echilibrul.** Astfel veți putea controla mai bine mașina în situații neașteptate.
- ▶ **Purtați îmbrăcăminte adecvată. Nu purtați îmbrăcăminte largă sau podoabe. Feriți părul, îmbrăcăminte și mănușile de piesele aflate în mișcare.** Îmbrăcăminte largă, părul lung sau podoabele pot fi prinse în piesele aflate în mișcare.
- ▶ **Dacă pot fi montate echipamente de aspirare și colectare a prafului, asigurați-vă că acestea sunt racordate și folosite în mod corect.** Folosirea unei instalații de aspirare a prafului poate duce la reducerea poluării cu praf.

Utilizarea și manevrarea atentă a sculelor electrice

- ▶ **Nu suprasolicitați mașina. Folosiți pentru executarea lucrării dv. scula electrică destinată aceluși scop.** Cu scula electrică potrivită lucrați mai bine și mai sigur în domeniul de putere indicat.
- ▶ **Nu folosiți scula electrică dacă aceasta are întrerupătorul defect.** O sculă electrică, care nu mai poate fi pornită sau oprită, este periculoasă și trebuie reparată.
- ▶ **Scoateți ștecherul afară din priză și/sau îndepărtați acumulatorul, înainte de a executa reglaje, a schimba accesorii sau de a pune mașina la o parte.** Această măsură de prevedere împiedică pornirea involuntară a sculei electrice.
- ▶ **Păstrați sculele electrice nefolosite la loc inaccesibil copiilor. Nu lăsați să lucreze cu mașina persoane care nu sunt familiarizate cu aceasta sau care nu au citit aceste instrucțiuni.** Sculele electrice devin periculoase atunci când sunt folosite de persoane lipsite de experiență.

- ▶ **Întrețineți-vă scula electrică cu grijă. Controlați dacă componentele mobile ale sculei electrice funcționează impecabil și dacă nu se blochează, sau dacă există piese rupte sau deteriorate astfel încât să afecteze funcționarea sculei electrice. Înainte de utilizare dați la reparat piesele deteriorate.** Cauza multor accidente a fost întreținerea necorespunzătoare a sculelor electrice.
- ▶ **Mențineți bine ascuțite și curate dispozitivele de tăiere.** Dispozitivele de tăiere întreținute cu grijă, cu tăișuri ascuțite se înțepenesesc în mai mică măsură și pot fi conduse mai ușor.
- ▶ **Folosiți scula electrică, accesoriile, dispozitivele de lucru etc. conform prezentelor instrucțiuni. Țineți cont de condițiile de lucru și de activitatea care trebuie desfășurată.** Folosirea sculelor electrice în alt scop decât pentru utilizările prevăzute, poate duce la situații periculoase.

Manevrarea și utilizarea atentă a sculelor electrice cu acumulator

- ▶ **Încărcați acumulatorii numai în încărcătoarele recomandate de producător.** Dacă un încărcător destinat unui anumit tip de acumulator este folosit la încărcarea altor tipuri de acumulator decât cele prevăzute pentru el, există pericol de incendiu.
- ▶ **Folosiți numai acumulatori special destinați sculelor electrice respective.** Utilizarea altor acumulatori poate duce la răni și pericol de incendiu.
- ▶ **Feriți acumulatorii nefolosiți de agrafele de birou, monede, chei, cuie, șuruburi sau alte obiecte metalice mici, care ar putea provoca șuntarea contactelor.** Un scurtcircuit între contactele acumulatorului poate duce la arsuri sau incendiu.
- ▶ **În caz de utilizare greșită, din acumulator se poate scurge lichid. Evitați contactul cu acesta. În caz de contact accidental clătiți bine cu apă. Dacă lichidul vă intră în ochi, consultați și un medic.** Lichidul scurs din acumulator poate duce la iritații ale pielii sau la arsuri.

Service

- ▶ **Încredințați scula electrică pentru reparare numai personalului de specialitate, calificat în acest scop, repararea făcându-se numai cu piese de schimb originale.** Astfel veți fi siguri că este menținută siguranța mașinii.

Instrucțiuni de siguranță pentru capsatoarele cu acumulator

- ▶ **Plecați întotdeauna de la premisa că scula electrică conține capse.** Manevrarea neatență a capsatorului poate duce la împușcarea neașteptată a capselor și vă poate răni.
- ▶ **Nu îndreptați scula electrică asupra propriei persoane și nici asupra altor persoane din apropiere.** Printr-o declanșare neașteptată a percuției poate fi împușcată o capsă, ceea ce poate duce la răniri.
- ▶ **Nu acționați scula electrică înainte de a fi așezat-o și fixat-o bine pe piesa de lucru.** Dacă scula electrică nu are contact cu piesa de lucru, capsele pot ricoșa din locul de fixare.
- ▶ **Deconectați alimentarea sculei electrice de la rețea sau de la acumulator în cazul în care capsele s-au blocat în scula electrică.** În cazul în care capsatorul este conectat, el poate fi acționat accidental în timpul îndepărtării unei capse blocate.
- ▶ **Fiți precauți atunci când îndepărtați capsele blocate.** Sistemul poate fi armat iar capsele vor fi împușcate în forță în timp ce dumneavoastră încercați să înlăturați blocajul.
- ▶ **Nu folosiți acest capsator pentru fixarea conductorilor electri.** El nu este adecvat pentru instalarea de conductori electri, putând deteriora izolația cablurilor electrice și ducând astfel la electrocutare și incendii.
- ▶ **Folosiți detectoare adecvate pentru a depista conductori și conducte de alimentare ascunse sau adresați-vă în acest scop regiei locale furnizoare de utilități.** Atingerea conductorilor electri poate duce la incendiu și electrocutare. Deteriorarea unei conducte de gaz poate duce la explozie. Străpungerea unei conducte de apă provoacă pagube materiale.
- ▶ **Asigurați piesa de lucru.** O piesă de lucru fixată cu dispozitive de prindere sau într-o menhină este ținută mai sigur decât cu mâna dumneavoastră.



Protejați scula electrică împotriva căldurii, de exemplu și împotriva expunerii îndelungate la radiații solare, împotriva focului, apei și umezelii. Există pericol de explozie.

- ▶ **În cazul deteriorării sau utilizării necorespunzătoare a acumulatorului se pot degaja vapori. Aerișiți cu aer proaspăt iar dacă vi se face rău consultați un medic.** Vaporii pot irita căile respiratorii.

Instrucțiuni privind siguranța pentru încărcătoare



Feriți încărcătorul de ploaie sau umerzeală. Pătrunderea apei în încărcător mărește riscul de electrocutare.

- ▶ **Încărcați numai acumulatori Li-Ion Bosch sau acumulatori Li-Ion integrați în produse Bosch. Tensiunea acumulatorului trebuie să se potrivească cu tensiunea de încărcare a încărcătorului.** În caz contrar există pericol de incendiu și explozie.
- ▶ **Păstrați încărcătorul curat.** Prin murdărire crește pericolul de electrocutare.
- ▶ **Înainte de utilizare controlați întotdeauna încărcătorul, cablul și ștecherul. Nu folosiți încărcătorul, în cazul în care constatați deteriorarea acestuia. Nu deschideți singuri încărcătorul și nu permiteți repararea acestuia decât de către personal de specialitate și numai cu piese de schimb originale.** Încărcătoarele, cablurile și ștecherurile deteriorate măresc riscul de electrocutare.
- ▶ **Acest încărcător poate fi folosit de copiii cu vârsta de peste 8 ani cât și de persoane cu capacități fizice, senzoriale și intelectuale limitate sau lipsite de experiență și cunoștințe, numai sub supraveghere sau dacă au fost instruite cu privire la manevrarea sigură a încărcătorului și înțeleg pericolurile aferente.** În caz contrar există pericol de manevrare greșită și de răniri.
- ▶ **Supravegheați copiii.** Astfel veți fi siguri că aceștia nu se joacă cu încărcătorul.
- ▶ **Copiii nu au voie să curețe și să întrețină încărcătorul fără a fi supravegheați.**

Descrierea produsului și a performanțelor



Citiți toate indicațiile de avertizare și instrucțiunile. Nerespectarea indicațiilor de avertizare și a instrucțiunilor poate provoca electrocutare, incendii și/sau răniri grave.

Utilizare conform destinației

Scula electrică este destinată prinderii materialelor textile, a pielii, cartoului, foliilor, materialului de izolație și altor materiale asemănătoare de un substrat moale, de exemplu lemn sau materiale similare lemnului. Scula electrică nu este destinată fixării acoperirilor pentru pereți sau tavane.

118 | Română**Elemente componente**

Numerotarea elementelor componente se referă la schița sculei electrice de pe pagina grafică.

- 1 Ciocul capsatorului
- 2 Indicator al nivelului de încărcare al acumulatorului
- 3 Mâner
- 4 Priză pentru conectorul de încărcare
- 5 Trăgaci
- 6 Buton deblocare magazie
- 7 Indicator umplere
- 8 Fișa de încărcare a încărcătorului
- 9 Bandă de capse*
- 10 Magazie
- 11 Dispozitiv capsare hârtie*
- 12 Dispozitiv capsare broșuri*
- 13 Clame de fixare

*Accesoriiile ilustrate sau descrise nu sunt cuprinse în setul de livrare standard. Puteți găsi accesoriile complete în programul nostru de accesorii.

Date tehnice

Capsator cu acumulator		PTK 3,6 LI
Număr de identificare		3 603 J68 1..
Tensiune nominală	V=	3,6
Număr percuții	min ⁻¹	30
Element de fixare		
– Bandă de capse		Type 53
– Lățime	mm	11,4
– Lungime	mm	4 – 10
Capacitate maximă magazie		100
Greutate conform EPTA-Procedura 01/2003	kg	0,8
Acumulator		Tehnologie litiu-ion
Capacitate	Ah	1,3
Număr celule de acumulator		1

Încărcător

Număr de identificare		
- EU		2 609 003 263
- UK		2 609 003 265
Tensiune de încărcare acumulator	V=	5,0
Curent de încărcare	mA	400
Domeniu admis al temperaturilor de încărcare	°C	0 - 45
Timp de încărcare (acumulator descărcat)	h	3 - 5
Greutate conform EPTA-Procedure 01/2003	kg	0,1
Clasa de protecție		 /II

Informație privind zgomotul/vibrațiile

Valorile măsurate pentru zgomot au fost determinate conform EN 60745.

Nivelul presiunii sonore evaluat A al sculei electrice este în mod normal de 76 dB(A). Incertitudine K = 3 dB.

Nivelul zgomotului poate depăși 80 dB(A) în timpul lucrului.

Purtați aparat de protecție auditivă!

Valorile totale ale vibrațiilor a_h și incertitudinea K au fost determinate conform EN 60745:

$$a_h < 2,5 \text{ m/s}^2, K = 1,5 \text{ m/s}^2.$$

Nivelul vibrațiilor specificat în prezentele instrucțiuni a fost măsurat conform unei proceduri de măsurare standardizate în EN 60745 și poate fi utilizat la compararea diferitelor scule electrice. El poate fi folosit și pentru evaluarea provizorie a solicitării vibratorii.

Nivelul specificat al vibrațiilor se referă la cele mai frecvente utilizări ale sculei electrice. În eventualitatea în care scula electrică este utilizată pentru alte aplicații, împreună cu alte accesorii decât cele indicate sau nu beneficiază de o întreținere satisfăcătoare, nivelul vibrațiilor se poate abate de la valoarea specificată. Aceasta poate amplifica considerabil solicitarea vibratorie de-a lungul întregului interval de lucru.

Pentru o evaluare exactă a solicitării vibratorii ar trebui luate în calcul și intervalele de timp în care scula electrică este deconectată sau funcționează, dar nu este utilizată efectiv. Această metodă de calcul ar putea duce la reducerea considerabilă a valorii solicitării vibratorii pe întreg intervalul de lucru.

120 | Română

Stabiliți măsuri de siguranță suplimentare pentru protejarea utilizatorului împotriva efectului vibrațiilor, ca de exemplu: întreținerea sculei electrice și a accesoriilor, menținerea căldurii mâinilor, organizarea proceselor de muncă.

Declarație de conformitate 

Declarăm pe proprie răspundere că produsul descris la paragraful „Date tehnice” este în conformitate cu următoarele standarde și documente normative: EN 60745 (aparate electrice cu acumulatori) resp. EN 60335 (încărcătoare pentru acumulatori) conform prevederilor Directivelor 2011/65/UE, 2006/95/CE, 2004/108/CE, 2006/42/CE.

Documentație tehnică (2006/42/CE) la:

Robert Bosch GmbH, PT/ETM9,
D-70745 Leinfelden-Echterdingen

CE 07

Henk Becker
Executive Vice President
Engineering

Helmut Heinzelmann
Head of Product Certification
PT/ETM9

Henk Becker
Helmut Heinzelmann

Robert Bosch GmbH, Power Tools Division
D-70745 Leinfelden-Echterdingen
Leinfelden, 31.05.2013

Montare**Încărcarea acumulatorului (vezi figura A)**

Acumulatorul este parțial încărcat la livrare.

Pentru a asigura furnizarea puterii nominale a acumulatorului, înainte de prima utilizare, încărcați complet acumulatorul (cel puțin 3 – 5 ore).

Acumulatorul cu tehnologie litiu-ion poate fi încărcat în orice moment, fără ca prin aceasta să i se reducă durata de viață. O întrerupere a procesului de încărcare nu dăunează acumulatorului.

Acumulatorul Li-Ion este protejat împotriva descărcării profunde prin sistemul „Electronic Cell Protection (ECP)”. Atunci când acumulatorul este descărcat, scula electrică este oprită din funcționare prin intermediul unui întrerupător de protecție.

⚠ ATENȚIE Nu mai apăsați trăgaciul după oprirea automată a sculei electrice. Acumulatorul s-ar putea defecta.

Un acumulator nou sau nefolosit o perioadă mai îndelungată, atinge capacitatea maximă numai după aprox. 5 cicluri de încărcare-descărcare.

Dacă în timpul funcționării indicatorul nivelului de încărcare al acumulatorului **2** se aprinde și luminează în **roșu**, acumulatorul s-a descărcat la mai puțin de 30% din capacitate și trebuie reîncărcat.

- Introduceți ștecherul încărcătorului în priză de curent iar conectorul de încărcare **8** în priză pentru conectorul de încărcare **4** de pe partea superioară a mânerului.

Indicatorul nivelului de încărcare a acumulatorului **2** arată stadiul de încărcare al acestuia. În timpul procesului de încărcare indicatorul **clipește cu lumină verde**. Atunci când indicatorul **emite lumină continuă de culoare verde** înseamnă că acumulatorul este complet încărcat.

Indicator de încărcare acumulator

	roșu		verde	Semnificație
Încărcarea acumulatorului	–		●	Acumulatorul se încarcă
	–		○	Acumulatorul este complet încărcat
Funcționare	–		○	Acumulatorul este încărcat la peste 30% din capacitate
		○	–	Acumulatorul mai este încărcat la mai puțin de 30% din capacitate și ar trebui reîncărcat

● Clipește ○ Luminează continuu

Indicație: Scula electrică nu poate fi folosită pe durata procesului de încărcare; nu înseamnă că este defectă dacă nu funcționează în timpul procesului de încărcare.

În timpul procesului de încărcare mânerul sculei electrice se încălzește. Aceasta este normal.

În caz de neutilizare mai îndelungată vă rugăm să scoateți încărcătorul din priză.

► **Protejați încărcătorul împotriva umezelii!**

Respectați instrucțiunile privind eliminarea.

Alimentarea magaziei (vezi figura B)

- ▶ **Folosiți numai accesorii originale Bosch.** Componentele de precizie ale capsatorului, cum ar fi magazia, percutorul și canalul de tragere sunt adaptate capselor de la Bosch. Alți producători întrebuințează alte sortimente de oțel și alte dimensiuni.
 - Întoarceți scula electrică.
 - Apăsăți butonul de deblocare **6** trăgând totodată spre spate magazia **10** pentru a o extrage.
 - Introduceți banda de capse **9**.
 - Împingeți la loc magazia **10**, până se închidează.
- ▶ **Nu folosiți forță la deschiderea, alimentarea sau închiderea magaziei.**

Funcționare

Punere în funcțiune

Pornire/oprire

- Sprijiniți ferm vârful capsatorului **1 mai întâi** pe piesa de lucru, până când va pătrunde prin presare câțiva milimetri în aceasta. Mențineți presiunea de apăsare și apăsați scurt butonul de declanșare **5**. După inserarea completă a capselor eliberați butonul de declanșare **5** și ridicați vârful capsatorului **1** de pe piesa de lucru.

Dispozitivul de blocare a declanșării cuplat la ciocul mobil al capsatorului **1** împiedică împușcarea involuntară în cazul apăsării accidentale a butonului de declanșare **5**.

Instrucțiuni de lucru

- ▶ **Cu această sculă electrică nu pot fi împușcate capse de 19 mm. De aceea, nu folosiți scula electrică la fixarea tavanelor false cu gheare de lemn profilat sau gheare pentru rosturi.**
- ▶ **Nu prindeți scula electrică ținând-o de declanșator atunci când o capsă se blochează în scula electrică.** În momentul îndepărtării unei capse blocate declanșatorul ar putea fi acționat din greșeală.

Evitați tragerile în gol, pentru a limita uzura poansonului percutor.

Așezați cu grijă pe piesa de lucru ciocul capsatorului **1**. Piese de lucru moi (de exemplu din lemn de pin) se pot deteriora în cazul în care ciocul capsatorului este apăsat prea tare pe suprafața lor.

Accesorii pentru capsarea hârtiei

Cu accesoriile speciale, capsatorul cu acumulator poate fi utilizat la capsarea hârtiei.

Accesoriile sunt adecvate **numai** pentru PTK 3,6 LI.

- Cu **dispozitivul pentru capsarea hârtiei 11** puteți capsă până la 60 coli.
- Cu **dispozitivul de capsare broșuri 12** puteți realiza broșuri prin capsarea cu câte două cleme de capsare, aplicate median, a unui număr de până la 30 coli. Formatul maxim al colilor care pot fi capsate este DIN A4 (lățime 210 mm). Sunt prevăzute marcaje pentru capsarea mediană a colilor în format DIN A5.

Indicație: Clemele pentru capsator sunt mai stabile decât capsele uzuale din comerț și de aceea pot fi îndepărtate cu dificultate din hârtie.

- ▶ **Folosiți numai accesoriile originale Bosch.** Componentele de precizie ale capsatorului, cum ar fi magazia, percutorul și canalul de tragere sunt adaptate capselor de la Bosch. Alți producători întrebuințează alte sortimente de oțel și alte dimensiuni.

Lungime recomandată cleme de capsare	Numări coli (hârtie 80 g/m ²)	
	Dispozitiv capsare hârtie	Dispozitiv capsare broșuri
4 mm	2 – 10	2 – 10
6 mm	2 – 20	2 – 20
8 mm	10 – 40	10 – 30
10 mm	20 – 60	20 – 30

Capsarea colilor de hârtie (vezi figurile C1 – C2)

- Introduceți o bandă de capse **9** potrivit.
- Fixați prin clic, unul după altul, vârful dispozitivului de capsare hârtie **11** în degajările laterale ale sculei electrice.
- Introduceți topul de hârtie în dispozitivul de capsare hârtie **11** și poziționați vârful capsatorului deasupra zonei de capsare a hârtiei.
- Împingeți ferm în jos scula electrică până când vârful capsatorului **1** va pătrunde prin presare câțiva milimetri în suprafață.

124 | Română

- Mențineți presiunea de apăsare și apăsați scurt butonul de declanșare **5**.

După inserarea completă a capselor eliberați butonul de declanșare **5** și ridicați ciocul capsatorului **1** de pe topul de hârtie.

Indicație: Pentru a putea alimenta magazia trebuie să demontați dispozitivul de capsare hârtie de pe capsatorul de acumulator.

Capsare broșuri (vezi figurile D1 – D3)

- Înainte de prima punere în funcțiune trebuie să asamblați cele două jumătăți ale dispozitivului de capsare broșuri **12**.

Acum dispozitivul de capsare broșuri nu mai poate fi demontat.

- Introduceți o bandă de capse **9** potrivită.
- Pliați median coala cea mai de sus (coperta) a topului de hârtie care trebuie capsat, pentru a obține o linie de marcare a poziției capselor.
- Deschideți clamele de fixare **13** ale dispozitivului de capsare broșuri **12** și introduceți topul de hârtie cu coperta în partea de sus.
- Închideți clamele de fixare **13**.

Orientați astfel topul de hârtie, încât linia de marcare să poată fi văzută prin sloturile clamelor de fixare.

- Sprijiniți ferm ciocul capsatorului **1** mai întâi pe unul din sloturi, până când va pătrunde prin presare câțiva milimetri în acesta.
- Mențineți presiunea de apăsare și apăsați scurt butonul de declanșare **5**.

După inserarea completă a capselor eliberați butonul de declanșare **5** și ridicați ciocul capsatorului **1** de pe clama de fixare.

- Repetați pașii de lucru la cel de-al doilea slot.
- Deschideți clamele de fixare **13**, scoateți topul capsat de hârtie și pliați-l median.

Întreținere și service**Întreținere și curățare**

- Pentru a putea lucra bine și sigur, păstrați curată scula electrică.

Asistență clienți și consultanță privind utilizarea

În caz de reclamații și comenzi de piese de schimb vă rugăm să indicați neapărat numărul de identificare compus din 10 cifre, conform plăcuței indicatoare a tipului sculei electrice.

Serviciul de asistență clienți vă răspunde la întrebări privind repararea și întreținerea produsului dumneavoastră cât și piesele de schimb. Găsiți desenele de ansamblu și informații privind piesele de schimb și la:

www.bosch-pt.com

Echipa de consultanță Bosch vă răspunde cu plăcere la întrebări privind produsele noastre și accesoriile acestora.

România

Robert Bosch SRL

Centru de service Bosch

Str. Horia Măcelariu Nr. 30 – 34

013937 București

Tel. service scule electrice: (021) 4057540

Fax: (021) 4057566

E-Mail: infoBSC@ro.bosch.com

Tel. consultanță clienți: (021) 4057500

Fax: (021) 2331313

E-Mail: infoBSC@ro.bosch.com

www.bosch-romania.ro

Transport

Acumulatorii Li-Ion integrați respectă cerințele legislației privind transportul mărfurilor periculoase. Acumulatorii pot fi transportați rutier fără restricții de către utilizator.

În cazul transportului de către terți (de exemplu: transport aerian sau prin firmă de expediții) trebuie respectate cerințe speciale privind ambalarea și marcarea. În această situație, la pregătirea expedierii trebuie consultat un expert în transportul mărfurilor periculoase.

Expediați acumulatorii numai în cazul în care carcasa acestora este intactă. Acoperiți cu bandă de lipit contactele deschise și ambalați astfel acumulatorul încât să nu se poată deplasa în interiorul ambalajului.

Vă rugăm să respectați eventualele norme naționale suplimentare.

Eliminare



Sculele electrice, acumulatorii, accesoriile și ambalajele trebuie direcționate către o stație de revalorificare ecologică.

Nu aruncați sculele electrice și acumulatorii/bateriile în gunoii menajer!

126 | Български

Numai pentru țările UE:

Conform Directivei Europene 2012/19/UE sculele electrice scoase din uz, iar conform Directivei Europene 2006/66/CE, acumulatorii/bateriile defecte sau consumate trebuie colectate separat și direcționate către o stație de reciclare ecologică.

Acumulatori/baterii:**Li-Ion:**

Vă rugăm să respectați indicațiile de la paragraful „Transport”, pagina 125.

Sub rezerva modificărilor.

Български

Указания за безопасна работа

Общи указания за безопасна работа

⚠ ВНИМАНИЕ Прочетете внимателно всички указания. Неспазването на приведените по-долу указания може да доведе до токов удар, пожар и/или тежки травми.

Съхранявайте тези указания на сигурно място.

Използваният по-долу термин «електроинструмент» се отнася до захранвани от електрическата мрежа електроинструменти (със захранващ кабел) и до захранвани от акумулаторна батерия електроинструменти (без захранващ кабел).

Безопасност на работното място

► **Поддържайте работното си място чисто и добре осветено.** Безпорядъкът и недостатъчното осветление могат да спомогнат за възникването на трудова злополука.

- ▶ **Не работете с електроинструмента в среда с повишена опасност от възникване на експлозия, в близост до леснозапалими течности, газове или прахообразни материали.** По време на работа в електроинструментите се отделят искри, които могат да възпламенят прахообразни материали или пари.
- ▶ **Дръжте деца и странични лица на безопасно разстояние, докато работите с електроинструмента.** Ако вниманието Ви бъде отклонено, може да загубите контрола над електроинструмента.

Безопасност при работа с електрически ток

- ▶ **Щепселът на електроинструмента трябва да е подходящ за ползвания контакт. В никакъв случай не се допуска изменение на конструкцията на щепсела. Когато работите със занулени електроуреди, не използвайте адаптери за щепсела.** Ползването на оригинални щепсели и контакти намалява риска от възникване на токов удар.
- ▶ **Избягвайте допира на тялото Ви до заземени тела, напр. тръби, отоплителни уреди, пещи и хладилници.** Когато тялото Ви е заземено, рискът от възникване на токов удар е по-голям.
- ▶ **Предпазвайте електроинструмента си от дъжд и влага.** Проникването на вода в електроинструмента повишава опасността от токов удар.
- ▶ **Не използвайте хранящия кабел за цели, за които той не е предвиден, напр. за да носите електроинструмента за кабела или да извадите щепсела от контакта. Предпазвайте кабела от нагриване, омасляване, допир до остри ръбове или до подвижни звена на машини.** Повредени или усукани кабели увеличават риска от възникване на токов удар.
- ▶ **Когато работите с електроинструмент навън, използвайте само удължителни кабели, подходящи за работа на открито.** Използването на удължител, предназначен за работа на открито, намалява риска от възникване на токов удар.
- ▶ **Ако се налага използването на електроинструмента във влажна среда, използвайте предпазен прекъсвач за утечни токове.** Използването на предпазен прекъсвач за утечни токове намалява опасността от възникване на токов удар.

128 | Български

Безопасен начин на работа

- ▶ **Бъдете концентрирани, следете внимателно действията си и постъпвайте предпазливо и разумно. Не използвайте електроинструмента, когато сте уморени или под влиянието на наркотични вещества, алкохол или упойващи лекарства.** Един миг разсеяност при работа с електроинструмент може да има за последиствие изключително тежки наранявания.
- ▶ **Работете с предпазващо работно облекло и винаги с предпазни очила.** Носенето на подходящи за ползвания електроинструмент и извършваната дейност лични предпазни средства, като дишателна маска, здрави плътнотзатоворени обувки със стабилен грайфер, защитна каска или шумозаглушители (антифони), намалява риска от възникване на трудова злополука.
- ▶ **Избягвайте опасността от включване на електроинструмента по невнимание. Преди да включите щепсела в захранващата мрежа или да поставите акумулаторната батерия, се уверявайте, че пусковият прекъсвач е в положение «изключено».** Ако, когато носите електроинструмента, държите пръста си върху пусковия прекъсвач, или ако подавате захранващо напрежение на електроинструмента, когато е включен, съществува опасност от възникване на трудова злополука.
- ▶ **Преди да включите електроинструмента, се уверявайте, че сте отстранили от него всички помощни инструменти и гаечни ключове.** Помощен инструмент, забравен на въртящо се звено, може да причини травми.
- ▶ **Избягвайте неестествените положения на тялото. Работете в стабилно положение на тялото и във всеки момент поддържайте равновесие.** Така ще можете да контролирате електроинструмента по-добре и по-безопасно, ако възникне неочаквана ситуация.
- ▶ **Работете с подходящо облекло. Не работете с широки дрехи или украшения. Дръжте косата си, дрехите и ръкавици на безопасно разстояние от въртящи се звена на електроинструментите.** Широките дрехи, украшенията, дългите коси могат да бъдат захванати и увлечени от въртящи се звена.
- ▶ **Ако е възможно използването на външна аспирационна система, се уверявайте, че тя е включена и функционира изправно.** Използването на аспирационна система намалява рисковете, дължащи се на отделящата се при работа прах.

Грижливо отношение към електроинструментите

- ▶ **Не претоварвайте електроинструмента. Използвайте електроинструментите само съобразно тяхното предназначение.** Ще работите по-добре и по-безопасно, когато използвате подходящия електроинструмент в зададения от производителя диапазон на натоварване.
- ▶ **Не използвайте електроинструмент, чиито пусков прекъсвач е повреден.** Електроинструмент, който не може да бъде изключван и включван по предвидения от производителя начин, е опасен и трябва да бъде ремонтиран.
- ▶ **Преди да промените настройките на електроинструмента, да замените работни инструменти и допълнителни приспособления, както и когато продължително време няма да използвате електроинструмента, изключвайте щепсела от захранващата мрежа и/или изваждайте акумулаторната батерия.** Тази мярка премахва опасността от задействане на електроинструмента по невнимание.
- ▶ **Съхранявайте електроинструментите на места, където не могат да бъдат достигнати от деца. Не допускайте те да бъдат използвани от лица, които не са запознати с начина на работа с тях и не са прочели тези инструкции.** Когато са в ръцете на неопитни потребители, електроинструментите могат да бъдат изключително опасни.
- ▶ **Поддържайте електроинструментите си грижливо. Проверявайте дали подвижните звена функционират безукорно, дали не заклинват, дали има счупени или повредени детайли, които нарушават или изменят функциите на електроинструмента. Преди да използвате електроинструмента, се погрижете повредените детайли да бъдат ремонтирани.** Много от трудовете злополуки се дължат на недобре поддържани електроинструменти и уреди.
- ▶ **Поддържайте режещите инструменти винаги добре заточени и чисти.** Добре поддържаните режещи инструменти с остри ръбове оказват по-малко съпротивление и се водят по-леко.
- ▶ **Използвайте електроинструментите, допълнителните приспособления, работните инструменти и т. н., съобразно инструкциите на производителя. При това се съобразявайте и с конкретните работни условия и операции, които трябва да изпълните.**

130 | Български

Използването на електроинструменти за различни от предвидените от производителя приложения повишава опасността от възникване на трудови злополуки.

Грижливо отношение към акумулаторни електроинструменти

- ▶ **За зареждането на акумулаторните батерии използвайте само зарядните устройства, препоръчвани от производителя.** Когато използвате зарядни устройства за зареждане на неподходящи акумулаторни батерии, съществува опасност от възникване на пожар.
- ▶ **За захранване на електроинструментите използвайте само предвидените за съответния модел акумулаторни батерии.** Използването на различни акумулаторни батерии може да предизвика трудова злополука и/или пожар.
- ▶ **Предпазвайте неизползваните акумулаторни батерии от контакт с големи или малки метални предмети, напр. кламери, монети, ключове, пирони, винтове и др.п., тъй като те могат да предизвикат късо съединение.** Последствията от късото съединение могат да бъдат изгаряния или пожар.
- ▶ **При неправилно използване от акумулаторна батерия от нея може да изтече електролит. Избягвайте контакта с него. Ако въпреки това на кожата Ви попадне електролит, изплакнете мястото обилно с вода. Ако електролит попадне в очите Ви, незабавно се обърнете за помощ към очен лекар.** Електролитът може да предизвика изгаряния на кожата.

Поддържане

- ▶ **Допускайте ремонтът на електроинструментите Ви да се извършва само от квалифицирани специалисти и само с използването на оригинални резервни части.** По този начин се гарантира съхраняване на безопасността на електроинструмента.

Указания за безопасна работа с акумулаторни електроинструменти за забиване

- ▶ **Винаги предполагайте, че в машината има заредени скоби.** Невнимателното боравене с машината за забиване може да доведе до неволно изстрелване на скоби, които да Ви наранят.
- ▶ **Никога не насочвайте електроинструмента към себе си или към намиращи се наблизо лица.** При неволно задействане на спуська се изстрелва скоба, която може да предизвика травми.

- ▶ **Не задействайте спусъка, преди да сте поставили електроинструмента върху обработвания детайл.** Ако електроинструментът не контактува с детайла, скобата може да отскочи от повърхността.
 - ▶ **Ако в електроинструмента се заклини скоба, го изключвайте от захранващата мрежа, респ. изваждайте акумулаторната батерия.** Когато електроинструментът има захранващо напрежение, при отстраняване на заклинената скоба може по невнимание да бъде задействан.
 - ▶ **При изваждане на заклинена скоба бъдете внимателни.** Възможно е скобата да е под напрежение и да бъде изстреляна с голяма сила, докато се опитвате да я освободите.
 - ▶ **Не използвайте този инструмент за забиване за закрепване на електрически проводници.** Той не е подходящ за инсталиране на електрически проводници, може да повреди изолацията на кабелите и да причини токов удар и/или пожар.
 - ▶ **Използвайте подходящи уреди, за да проверите за наличието на скрити под повърхността електро- и/или тръбопроводи, или се обърнете за информация към съответните местни снабдителни служби.** Влизането на работния инструмент в съприкосновение с електропроводи може да предизвика пожар или токов удар. Увреждането на газопровод може да предизвика експлозия. Увреждането на водопровод предизвиква значителни материални щети.
 - ▶ **Осигурявайте обработвания детайл.** Детайл, захванат с подходящи приспособления или скоби, е застопорен по здраво и сигурно, отколкото, ако го държите с ръка.
-  **Предпазвайте електроинструмента от нагорещаване, на пр. също и от продължително въздействие на пряка слънчева светлина и от огън; предпазвайте го също от овлажняване и намокряне.** Съществува опасност от експлозии.
- ▶ **При повреждане и неправилна експлоатация от акумулаторната батерия могат да се отделят пари. Проветрете помещението и, ако се почувствате неразположени, потърсете лекарска помощ.** Парите могат да раздразнят дихателните пътища.

Указания за безопасна работа със зарядни устройства



Предпазвайте зарядното устройство от дъжд и овлажняване. Проникването на вода в зарядното устройство увеличава опасността от токов удар.

- ▶ **Зареждайте само литиево-йонни акумулаторни батерии на Бош или литиево-йонни акумулаторни батерии, вградени в продукти на Бош. Номиналното напрежение на акумулаторната батерия трябва да съответства на това на зарядното устройство.** В противен случай съществува опасност от пожар и експлозия.
- ▶ **Поддържайте зарядното устройство чисто.** Съществува опасност от възникване на токов удар вследствие на замърсяване на зарядното устройство.
- ▶ **Винаги преди употреба проверявайте зарядното устройство, захранващия кабел и щепсела. Не използвайте зарядното устройство в случай, че откриете повреди. Не отваряйте зарядното устройство, оставете ремонтите да бъдат извършвани само от квалифицирани техници и с оригинални резервни части.** Повреди на зарядното устройство, захранващия кабел или щепсела увеличават опасността от токов удар.
- ▶ **Допуска се това зарядно устройство да се ползва от деца над 8 годишна възраст, както и лица с ограничени физически, сензорни или душевни възможности или лица с недостатъчни опит и знания само под контрол или ако са били обучени за безопасния начин на работа със зарядното устройство и са запознати с евентуалните опасности.** В противен случай съществува опасност от неправилно обслужване и травми.
- ▶ **Децата трябва да са под постоянен надзор.** Така предотвратяват опасността децата да играят със зарядното устройство.
- ▶ **Не се допуска почистването и техническото обслужване на зарядното устройство да се извършва от деца, които не са под пряк надзор.**

Описание на продукта и възможностите му



Прочетете внимателно всички указания. Неспазването на приведените долу указания може да доведе до токов удар, пожар и/или тежки травми.

Предназначение на електроинструмента

Електроинструментът е предназначен за захващане на плат, кожа, хартия, фолии, изолационни материали и др.п. върху мека основа, напр. дърво или дървесни материали. Електроинструментът не е предназначен за захващане на материали за облицоване на тавани или стени.

Изобразени елементи

Номерирането на елементите на електроинструмента се отнася до изображенията на страниците с фигурите.

- 1 Нос на телбода
- 2 Индикатор за състоянието на акумулаторната батерия
- 3 Ръкохватка
- 4 Куллунг за щекера на зарядното устройство
- 5 Пусков прекъсвач
- 6 Бутон за освобождаване на магазина
- 7 Указател за степента на запълване
- 8 Куллунг на зарядното устройство
- 9 Стек скоби*
- 10 Магазин
- 11 Приставка за захващане на хартия*
- 12 Приспособление за подшиване на брошури*
- 13 Придържача скоба

*Изобразените на фигурите и описаните допълнителни приспособления не са включени в стандартната окомплектовка на уреда. Изчерпателен списък на допълнителните приспособления можете да намерите съответно в каталога ни за допълнителни приспособления.

134 | Български**Технически данни**

Акумулаторен електрически телбод		РТК 3,6 Li
Каталожен номер		3 603 J68 1..
Номинално напрежение	V=	3,6
Честота на ударите	min ⁻¹	30
Крепещ елемент		Тип 53
– Лента със скоби		
– Ширина	mm	11,4
– Дължина	mm	4 – 10
Макс. капацитет на магазина		100
Маса съгласно EPTA-Procedure 01/2003	kg	0,8
Акумулаторна батерия		Литиево-йонна
Капацитет	Ah	1,3
Брой на клетките в акумулаторната батерия		1
Зарядно устройство		
Каталожен номер		
– EU		2 609 003 263
– UK		2 609 003 265
Зарядно напрежение	V=	5,0
Заряден ток	mA	400
Допустим температурен диапазон на зареждане	°C	0 – 45
Време за зареждане (при напълно разреждана акумулаторна батерия)	h	3 – 5
Маса съгласно EPTA-Procedure 01/2003	kg	0,1
Клас на защита		□/II

Информация за излъчван шум и вибрации

Стойностите за шума са определени съгласно EN 60745.

Равнището A на звуковото налягане обикновено е 76 dB(A). Неопределеност K = 3 dB.

По време на работа равнището на излъчвания шум може да надхвърли 80 dB(A).

Работете с шумозаглушители!

Пълната стойност на вибрациите a_h и неопределеността K са определени съгласно EN 60745: $a_h < 2,5 \text{ m/s}^2$, $K = 1,5 \text{ m/s}^2$.

Равнището на генерираните вибрации, посочено в това Ръководство за експлоатация, е определено съгласно процедурата, дефинирана в EN 60745, и може да бъде използвано за сравняване с други електроинструменти. То е подходящо също и за предварителна ориентировъчна преценка на натоварването от вибрации.

Посоченото ниво на генерираните вибрации е представително за най-честите приложения на електроинструмента. Все пак, ако електроинструментът се използва за други дейности, с други работни инструменти или ако не бъде поддържан, както е предписано, равнището на генерираните вибрации може да се промени. Това би могло да увеличи значително сумарното натоварване от вибрации в процеса на работа.

За точната преценка на натоварването от вибрации трябва да бъдат взимани предвид и периодите, в които електроинструментът е изключен или работи, но не се ползва. Това би могло значително да намали сумарното натоварване от вибрации.

Предписвайте допълнителни мерки за предпазване на работещия с електроинструмента от въздействието на вибрациите, например: техническо обслужване на електроинструмента и работните инструменти, поддържане на ръцете топли, целесъобразна организация на работните стъпки.

Декларация за съответствие

С пълна отговорност ние декларираме, че описаният в «Технически данни» продукт съответства на следните стандарти или нормативни документи: EN 60745 (Машини с акумулаторни батерии), респ. EN 60335 (Зарядни устройства за акумулаторни батерии) съгласно изискванията на Директиви 2011/65/ЕС, 2006/95/ЕО, 2004/108/ЕО, 2006/42/ЕО.

136 | Български

Техническа документация (2006/42/EO) при:

Robert Bosch GmbH, PT/ETM9,
D-70745 Leinfelden-Echterdingen

CE 07

Henk Becker
Executive Vice President
Engineering

Helmut Heinzelmann
Head of Product Certification
PT/ETM9

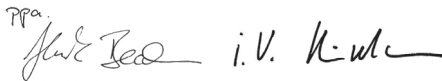
ppa.

Robert Bosch GmbH, Power Tools Division
D-70745 Leinfelden-Echterdingen
Leinfelden, 31.05.2013

Монтиране

Зареждане на акумулаторната батерия (вижте фиг. А)

Акумулаторната батерия се доставя частично заредена.

За да осигурите пълната производителност на акумулаторната батерия, преди пускане в експлоатация я заредете напълно (в продължение на не по-малко от 3 – 5 часа).

Литиево-йонната акумулаторна батерия може да бъде зареждана по всяко време, без това да съкращава дълготрайността ѝ. Прекъсване на зареждането също не ѝ вреди.

Литиево-йонната акумулаторна батерия е защитена от дълбоко разреждане чрез системата «Electronic Cell Protection (ECP)». При разреждане акумулаторна батерия електроинструментът се изключва автоматично от предпазен прекъсвач.

⚠ ВНИМАНИЕ След автоматично изключване на електроинструмента не продължавайте да натискате спусъка. Акумулаторната батерия може да бъде повредена.

Нова или продължително време неизползвана акумулаторна батерия достига пълния си капацитет едва след прибл. 5 цикъла на зареждане и разреждане.

Ако по време на работа светодиодът **2** светне с **червена** светлина, акумулаторната батерия има по-малко от 30 % от капацитета си и трябва да бъде заредена.

- Вкарайте щепсела на зарядното устройство в контакта на захранващата мрежа и куплунга на зарядното устройство **8** в куплунга **4** от задната страна на ръкохватката.

Светодиодът **2** указва прогреса на зареждането. Докато акумулаторната батерия се зарежда, светодиодът **мига** със **зелена светлина**. Ако светодиодът **свети непрекъснато зелено** акумулаторната батерия е заредена напълно.

Светлинен индикатор

	чер- вено		зеле- но	Значение
Зареждане на акумулаторната батерия	–		●	Акумулаторната батерия се зарежда
	–		○	Акумулаторната батерия заредена напълно
Работа с електроинструмента	–		○	Акумулаторната батерия има повече от 30 % от капацитета си
		○	–	Акумулаторната батерия разполага с по-малко от 30 % от капацитета си и трябва да бъде заредена

● мигане ○ непрекъснато светене

Упътване: По време на зареждане на акумулаторната батерия електроинструментът не може да бъде използван; ако той не работи по време на зареждане, това не е признак за дефект.

При зареждане ръкохватката на електроинструмента се нагрява. Това е нормално.

Когато продължително време не използвате зарядното устройство, го изключвайте от захранващата мрежа.

► **Предпазвайте зарядното устройство от навлажняване!**

Спазвайте указанията за бракуване.

Зареждане на магазина (вижте фиг. В)

- ▶ **Използвайте само оригинални допълнителни приспособления на Бош.** Детайлите с висока точност, като магазина, буталото и изстрелващия канал са с размери, подходящи за скобите, пироните и щифтовете, производство на Бош. Другите производители използват други марки стомана с различни свойства и други размери и класове на точност.
 - Завъртете електроинструмента.
 - Натиснете освобождаващия бутон **6** и едновременно извадете магазина **10** назад и навън.
 - Поставете лента със скоби **9**.
 - Вкарайте обратно магазина **10**, докато бъде захванат с прещцраква-не.
- ▶ **Не прилагайте сила при отваряне, зареждане и затваряне на магазина.**

Работа с електроинструмента

Пускане в експлоатация

Включване и изключване

- **Първо** притиснете силно носа на телбода **1** към детайла, така че да се прибере няколко милиметра.
Задръжте електроинструмента притиснат и натиснете спусъка **5** краткотрайно.
След забиването на скобата отпуснете спусъка **5** и отделете носа на телбода **1** от детайла.

Свързаната с подвижния нос на телбода **1** блокировка предотвратява изстрелването на скоби и пирони при задействане по невнимание на пусковия прекъсвач **5**.

Указания за работа

- ▶ **Този електроинструмент не може да работи със скоби 19 mm. Затова не го използвайте за закрепване на ламперии с профилни ленти или със скрити скоби.**
- ▶ **Ако скобата се заклини в електроинструмента, не продължавайте да държите пръста си върху спусъка.** Съществува опасност при отстраняване на заклинената скоба да задействате неволно спусъка.

За да избегнете преждевременното износване на тласкача, избягвайте да предизвиквате изстрели без поставени скоби или пирони.

Внимателно допрете носа на такера **1**. Детайли от мека дървесина (напр. от бор) могат да бъдат повредени вследствие на силно притискане.

Приставка за захващане на хартия

Със специална приставка акумулаторният телбод може да се използва и за захващане на хартия.

Приставката е предназначена **само** за ползване с модела РТК 3,6 LI.

- С **приставката за захващане на хартия 11** можете да захващате до 60 листа.
- С **приспособлението за подшиване на брошури 12** можете да подшивате до 30 листа с две скоби в средата. Максималният размер на подшиваните листове е DIN A4 (широчина 210 mm). За подшиването в средата на листове с размер DIN A5 има поставени маркировки.

Упътване: Скобите на този телбод са по-здрави от скобите на обикновените ръчни телбоди за хартия и поради това се премахват от захванатата хартия по-трудно.

- ▶ **Използвайте само оригинални допълнителни приспособления на Бош.** Детайлите с висока точност, като магазина, буталото и изстрелващия канал са с размери, подходящи за скобите, пироните и щифтовете, производство на Бош. Другите производители използват други марки стомана с различни свойства и други размери и класове на точност.

Препоръчителна дължина на скобите	Брой листове (офсетова хартия 80 g/m ²)	
	Приставка за захващане на хартия	Приспособление за подшиване на брошури
4 mm	2 – 10	2 – 10
6 mm	2 – 20	2 – 20
8 mm	10 – 40	10 – 30
10 mm	20 – 60	20 – 30

140 | Български**Захващане на листове (вижте фигури C1 – C2)**

- Поставете в електроинструмента подходяща лента скоби **9**.
- Захванете последователно езичетата на приставката за захващане на хартия **11** в страничните отвори на електроинструмента.
- Поставете захващаните листове хартия в приставката **11** и след това носа на телбода над зоната, където трябва да бъде поставена скобата.
- Притиснете електроинструмента здраво надолу, докато носът **1** се прибере няколко милиметра.
- Задръжте електроинструмента притиснат и натиснете спусъка **5** краткотрайно.
След забиването на скобата отпуснете спусъка **5** и отделете носа на телбода **1** от листовете хартия.

Упътване: За зареждане на магазина трябва първо да демонтирате приставката за захващане на листове хартия от електроинструмента.

Подшиване на брошури (вижте фигури D1 – D3)

- Преди започване на работа трябва да съедините двете половини на приспособлението за подшиване на брошури **12**.
След това приспособлението за подшиване на брошури не може да бъде демонтирано.
- Поставете в електроинструмента подходяща лента скоби **9**.
- Сгънете на две през средата най-горния лист (корицата) на листовете хартия, които подшивате на брошура, за да имате линия за позицията на скобите.
- Отворете придържащата скоба **13** на приспособлението за подшиване на брошури **12** и поставете в него листовете, като корицата е най-отгоре.
- Затворете придържащата скоба **13** надолу.
Подравнете листовете за подшиване така, че линията на прегъване да се вижда през продълговатите отвори в придържащата скоба.
- **Първо** притиснете здраво носа на телбода **1** към един от продълговатите отвори, докато се прибере няколко милиметра.
- Задръжте електроинструмента притиснат и натиснете спусъка **5** краткотрайно.
След забиването на скобата отпуснете спусъка **5** и отделете носа на телбода **1** от придържащата скоба.
- Повторете процедурата за втория продълговат отвор.

- Отворете придържащата скоба **13**, извадете подшитите листове хартия и ги прегънете през средата.

Поддържане и сервиз

Поддържане и почистване

- ▶ **За да работите качествено и сигурно, поддържайте електроинструмента чист.**

Сервиз и технически съвети

Когато се обръщате с Въпроси към представителите, моля, непременно посочвайте 10-цифрения каталожен номер, означен на табелката на електроинструмента.

Отговори на въпросите си относно ремонта и поддръжката на Вашия продукт можете да получите от нашия сервизен отдел. Монтажни чертежи и информация за резервни части можете да намерите също на адрес: **www.bosch-pt.com**

Екипът на Бош за технически съвети и приложения ще отговори с удоволствие на въпросите Ви относно нашите продукти и допълнителни приспособления за тях.

Роберт Бош ЕООД – България

Бош Сервиз Център

Гаранционни и извънгаранционни ремонти

бул. Черни връх 51-Б

FPI Бизнес център 1407

1907 София

Тел.: (02) 9601061

Тел.: (02) 9601079

Факс: (02) 9625302

www.bosch.bg

Транспортиране

Включените в комплектовката литиево-йонни акумулаторни батерии са в обхвата на изискванията на нормативните документи, касаещи продукти с повишена опасност. Акумулаторните батерии могат да бъдат транспортирани от потребителя на публични места без допълнителни разрешителни.

142 | Български

При транспортиране от трети страни (напр. при въздушен транспорт или ползване на куриерски услуги) има специални изисквания към опаковането и обозначаването им. За целта се консултирайте с експерт в съответната област.

Изпращайте акумулаторни батерии само ако корпусът им не е повреден. Изолирайте открити контактни клеми с лепящи ленти и опаковайте акумулаторните батерии така, че да не могат да се изместват в опаковката си.

Моля, спазвайте също и допълнителни национални предписания.

Бракуване

Електроинструментите, акумулаторните батерии и допълнителните приспособления трябва да бъдат предавани за оползотворяване на съдържащите се в тях суровини.

Не изхвърляйте електроинструменти и акумулаторни или обикновени батерии при битовите отпадъци!

Само за страни от ЕС:

Съгласно Европейска директива 2012/19/ЕС относно излязла от употреба електрическа и електронна апаратура и съгласно Европейска директива 2006/66/ЕО акумулаторни или обикновени батерии, които не могат да се използват повече, трябва да се събират отделно и да бъдат подлагани на подходяща преработка за оползотворяване на съдържащите се в тях суровини.

да се събират отделно и да бъдат подлагани на подходяща преработка за оползотворяване на съдържащите се в тях суровини.

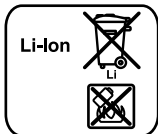
Акумулаторни или обикновени батерии:**Li-Ion:**

Моля, спазвайте указанията в раздел «Транспортиране», страница 141.

Правата за изменения запазени.

Македонски

Безбедносни напмени

Општи напмени за безбедност за електричните апарати

⚠ ПРЕДУПРЕДУВАЊЕ Прочитајте ги сите напмени и упатства за безбедност. Грешките настанати како резултат од непридржување до безбедносните напмени и упатства може да предизвикаат електричен удар, пожар и/или тешки повреди.

Зачувајте ги безбедносните напмени и упатства за користење и за во иднина.

Поимот „електричен алат“ во напомените за безбедност се однесува на електрични апарати што користат струја (со струен кабел) и електрични апарати што користат батерии (без струен кабел).

Безбедност на работното место

- ▶ **Работниот простор секогаш нека биде чист и добро осветлен.** Неуредниот или неосветлен работен простор може да доведе до несреќи.
- ▶ **Не работете со електричниот апарат во околина каде постои опасност од експлозија, каде има запаливи течности, гас или прашина.** Електричните апарати создаваат искри, кои може да ја запалат правта или пареата.
- ▶ **Држете ги децата и другите лица подалеку за време на користењето на електричниот апарат.** Доколку нешто Ви го попречи вниманието, може да ја изгубите контролата над уредот.

Електрична безбедност

- ▶ **Приклучокот на електричниот апарат мора да одговара на приклучокот во ѕидната дозна. Приклучокот во никој случај не смее да се менува. Не употребувајте прекинувач со адаптер заедно со заземјениот електричен апарат.** Немениувањето на прекинувачот и соодветните ѕидни дозни го намалуваат ризикот од електричен удар.

144 | Македонски

- ▶ **Избегнувајте физички контакт со заземјените површини на цевки, радијатори, шпорет и фрижидери.** Постои зголемен ризик од електричен удар, доколку Вашето тело е заземјено.
- ▶ **Електричните апарати држете ги подалеку од дожд и влага.** Навлегувањето на вода во електричниот апарат го зголемува ризикот од електричен удар.
- ▶ **Не го користите кабелот за друга намена, за да го носите електричниот апарат, за да го закачите или да го влечете приклучокот од ѕидната дозна. Држете го кабелот понастрана од топлина, масло, остри рабови или подвижните компоненти на уредот.** Оштетениот или свиткан кабел го зголемува ризикот за електричен удар.
- ▶ **Доколку со електричниот апарат работите на отворено, користете само продолжен кабел што е погоден за користење на надворешен простор.** Користењето на соодветен продолжен кабел на отворено го намалува ризикот од електричен удар.
- ▶ **Доколку користењето на електричниот апарат во влажна околина не може да се избегне, користете заштитен уред со диференцијална струја.** Употребата на заштитниот уред со диференцијална струја го намалува ризикот од електричен удар.

Безбедност на лица

- ▶ **Бидете внимателни како работите и разумно користете го електричниот апарат. Не користете електрични апарати, доколку сте уморни или под влијание на дрога, алкохол или лекови.** Еден момент на невнимание при употребата на електричниот апарат може да доведе до сериозни повреди.
- ▶ **Носете заштитна опрема и секогаш носете заштитни очила.** Носењето на заштитна опрема, како на пр. маска за прав, обувки за заштита од лизгање, заштитен шлем или заштита за слухот, во зависност од видот и примената на електричниот апарат, го намалува ризикот од повреди.
- ▶ **Избегнувајте неконтролирано користење на апаратите. Осигурете се, дека е исклучен електричниот апарат, пред да го приклучите на напојување со струја и/или на батерија, пред да го земете или носите.** Доколку при носењето на апаратот, сте го ставиле прстот на прекинувачот или сте го приклучиле уредот додека е вклучен на напојување со струја, ова може да предизвика несреќа.

- ▶ **Извадете ги алатите за подесување или клучевите за зашрафување, пред да го вклучите електричниот апарат.** Доколку има алат или клуч во некој од деловите на уредот што се вртат, ова може да доведе до повреди.
- ▶ **Избегнувајте абнормално држење на телото. Застанете во сигурна положба и постојано држете рамнотежа.** На тој начин ќе може подобро да го контролирате електричниот апарат во неочекувани ситуации.
- ▶ **Носете соодветна облека. Не носете широка облека или накит. Тргнете ја косата, облеката и ракувиците подалеку од подвижните делови.** Лесната облека, накитот или долгата коса може да се зафатат од подвижните делови.
- ▶ **Доколку треба да се инсталираат уреди за вшмукување прав, осигурете се дека тие правилно се приклучени и прикладно се користат.** Користењето на вшмукувач за прав не ја намалува опасноста од прав.

Користење и ракување со електричниот апарат

- ▶ **Не го преоптоварувајте уредот. Користете го соодветниот електричен апарат за Вашата работа.** Со соодветниот електричен апарат ќе работите подобро и посигурно во зададениот домен на работа.
- ▶ **Не користете го електричниот апарат, доколку има дефектен прекинувач.** Апаратот кој повеќе не може да се вклучи или исклучи, ја загрозува безбедноста и мора да се поправи.
- ▶ **Извлечете го приклучокот од ѕидната дозна и/или извадете ја батеријата, пред да ги смените поставките на уредот, да ги замените деловите или да го тргнете настрана уредот.** Овие мерки за предупредување го спречуваат невнимателниот старт на електричниот уред.
- ▶ **Чувајте ги подалеку од дофатот на деца електричните апарати кои не ги користите. Овој уред не смее да го користат лица кои не се запознаени со него или не ги имаат прочитано овие упатства.** Електричните апарати се опасни, доколку ги користат неискусни лица.
- ▶ **Одржувајте ги грижливо електричните апарати. Проверете дали подвижните делови функционираат беспрекорно и не се заглавени, дали се скршени или оштетени, што може да ја**

146 | Македонски

попречи функцијата на електричниот апарат. Поправете ги оштетените делови пред користењето на уредот. Многу несреќи својата причина ја имаат во лошо одржуваните електрични апарати.

- ▶ **Алатот за сечење одржувајте го остар и чист.** Внимателно одржуваните алати за сечење со остри рабови за сечење помалку се заглавуваат и со нив полесно се работи.
- ▶ **Користете ги електричните апарати, опремата, додатоците за алатите итн. во согласност со ова упатство. Притоа земете ги во обзир работните услови и дејноста што треба да се изврши.** Користењето на електрични апарати за друга употреба освен наведената може да доведе до опасни ситуации.

Користење и ракување на батерискиот апарат

- ▶ **Батериите полнете ги со полначи што се препорачани исклучиво од производителот.** Доколку полначот кој е прилагоден на еден соодветен вид батерии, го користите со други батерии, постои опасност од пожар.
- ▶ **Затоа користете батерии кои се предвидени за електричниот апарат.** Користењето друг вид батерии може да доведе до повреди и опасност од пожар.
- ▶ **Неупотребената батерија држете ја подалеку од канцелариски спојувалки, клучеви, железни пари, клинци, шрафови или други мали метални предмети, што може да предизвикаат премостување на контактите.** Краток спој меѓу контактите на батеријата може да предизвика изгореници или пожар.
- ▶ **При погрешно користење, може да истече течноста од батеријата. Избегнувајте контакт со неа. Доколку случајно дојдете во контакт со течноста, исплакнете ја со вода. Доколку течноста дојде во контакт со очите, побарајте лекарска помош.** Истечената течност од батеријата може да предизвика кожни иритации или изгореници.

Сервис

- ▶ **Поправката на Вашиот електричен апарат смее да биде извршена само од страна на квалификуван стручен персонал и само со користење на оригинални резервни делови.** Само на тој начин ќе бидете сигурни во безбедноста на електричниот апарат.

Безбедносни напомени за батериски пневматски уреди со муниција

- ▶ **Појдете секогаш од тоа, дека електричниот апарат секогаш мора да има муниција.** Невнимателното ракување со пневматскиот уред со муниција може да доведе до неочекувано исфрлување на муницијата и да ве повреди.
- ▶ **Не го усмерувајте електричниот апарат кон себе или кон други лица во близина.** При неочекувано активирање на апаратот ќе се исфрли иглица, што може да доведе до повреда.
- ▶ **Не го користете електричниот апарат, пред добро да го зацврстите на делот што се обработува.** Доколку електричниот апарат нема контакт со делот што се обработува, хефт иглицата може да се одбие од местото на зацврстување.
- ▶ **Доколку се заглави хефт иглицата во електричниот апарат, исклучете го од мрежа или извадете ја батеријата.** Доколку пневматскиот уред со муниција е приклучен, при вадењето на заглавената хефт иглица би можел несакано да се вклучи.
- ▶ **Бидете внимателни при вадењето на заглавени хефт иглици.** Системот може да се преоптовари и хефт иглицата да се исфрли со голема јачина, додека се обидувате да ја одглавите.
- ▶ **Не го користете пневматскиот уред со муниција за зацврстување на електрични кабли.** Таа не е наменета за инсталација на електрични кабли, може да ја оштети изолацијата на електричниот кабел и на тој начин да предизвика електричен удар и опасност од пожар.
- ▶ **Користете соодветни уреди за пребарување, за да ги пронајдете скриените електрични кабли или консултирајте се со локалното претпријатие за снабдување со електрична енергија.** Контактот со електрични кабли може да доведе до пожар и електричен удар. Оштетувањето на гасоводот може да доведе до експлозија. Навлегувањето во водоводни цевки предизвикува оштетување.
- ▶ **Зацврстете го парчето што се обработува.** Доколку го зацврстите со уред за затегнување или менгеме, тогаш парчето што се обработува се држи поцврсто отколку со Вашата рака.



Заштитете го електричниот апарат од топлина, на пр. од долготрајно изложување на сончеви зраци, оган, вода и влага. Постои опасност од експлозија.

- ▶ **Доколку се оштети батеријата или не се користи правилно, од неа може да излезе пара.** Внесете свеж воздух и доколку има повредени однесете ги на лекар. Парата може да ги надрзми дишните патишта.

Безбедносни напомени за полначи



Полначот држете го подалеку од дожд и влага.

Навлегувањето на вода во полначот го зголемува ризикот од електричен удар.

- ▶ **Полнете само Bosch литиум-јонски батерии или вградени литиум-јонски батерии во производите на Bosch.** Напонот на батеријата мора да одговара на напонот за полнење на батеријата. Инаку постои опасност од пожар и експлозија.
- ▶ **Одржувајте ја чистотата на полначот.** Доколку се извалка, постои опасност од електричен удар.
- ▶ **Пред секое користење, проверете го полначот, кабелот и приклучокот.** Не го користете полначот, доколку приметите оштетувања. Не го отворајте сами полначот и оставете го на поправка кај квалификуван стручен персонал кој ќе користи само оригинални резервни делови. Оштетениот полнач, кабел и приклучок го зголемува ризикот за електричен удар.
- ▶ **Овој уред може да го користат деца над 8 години како и лица со намалени физички, сензорни и ментални способности или недоволно искуство и знаење, доколку се под надзор или се подучени за безбедно ракување со полначот и ги разбираат опасностите кои може да произлезат поради тоа.** Инаку постои опасност од погрешна употреба и повреди.
- ▶ **Не ги оставајте децата без надзор.** Така ќе се осигурате дека децата нема да си играат со полначот.
- ▶ **Не ги оставајте децата без надзор за време на чистењето или одржувањето на полначот.**

Опис на производот и моќноста



Прочитајте ги сите напомени и упатства за безбедност. Грешките настанати како резултат од непридржување до безбедносните напомени и упатства може да предизвикаат електричен удар, пожар и/или тешки повреди.

Употреба со соодветна намена

Уредот е наменет за хефтање на материјали, кожа, картон, фолии, изолационен материјал и сличен материјал на мека подлога, на пр. дрво или материјал сличен на дрво. Уредот не е наменет за зацврстување на сидни и тавански облоги.

Илустрација на компоненти

Нумерирањето на сликите со компоненти се однесува на приказот на електричните апарати на графичката страница.

- 1 Клуч за хефтање
- 2 Приказ за наполнетоста на батеријата
- 3 Дршка
- 4 Отвор за приклучокот за полнење
- 5 Чкрапало
- 6 Механизам за отклучување на муницијата
- 7 Приказ за дополнување
- 8 Приклучок за полнење на полначот
- 9 Ленти со хефт иглици*
- 10 Магацин
- 11 Хефталка за хартија*
- 12 Хефталка за брошури*
- 13 Заштитен држач

*Опишаната опрема прикажана на сликите не е дел од стандардниот обем на испорака. Комплетната опрема може да ја најдете во нашата Програма за опрема.

150 | Македонски

Технички податоци

Батериска пневматска хефталка		РТК 3,6 LI
Број на дел/артикл		3 603 J68 1..
Номинален напон	волти =	3,6
Број на удари	min ⁻¹	30
Елемент за прицврстување		Type 53
– Сет хефт-иглици		
– Ширина	мм	11,4
– Должина	мм	4 – 10
макс. капацитет на зафатување		100
Тежина согласно EPTA-Procedure 01/2003	кг	0,8
Батерија		Литиум-јонска
Капацитет	Ач	1,3
Број на батериски ќелии		1
Полнач		
Број на дел/артикл		
– EU		2 609 003 263
– UK		2 609 003 265
Напон на полнење на батеријата	волти =	5,0
Струја за полнење	mA	400
Дозволени граници на температура за полнење	°C	0 – 45
Време на полнење (празна батерија)	ч	3 – 5
Тежина согласно EPTA-Procedure 01/2003	кг	0,1
Класа на заштита		<input type="checkbox"/> I / <input type="checkbox"/> II

Изјава за сообразност 

Тврдиме на наша одговорност, дека опишаните производи во „Технички податоци“ се сообразни со следните норми или нормативни документи: EN 60745 (батериски уред) и EN 60335 (полнач за батерии) според одредбите на регулативите 2011/65/EU, 2006/95/EG, 2004/108/EG, 2006/42/EG.

Техничка документација (2006/42/EC) при:

Robert Bosch GmbH, PT/ETM9,
D-70745 Leinfelden-Echterdingen

CE 07

Henk Becker
Executive Vice President
Engineering

Helmut Heinzelmann
Head of Product Certification
PT/ETM9

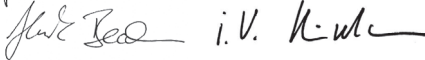
PPA.

Robert Bosch GmbH, Power Tools Division
D-70745 Leinfelden-Echterdingen
Leinfelden, 31.05.2013

Информации за бучава/вибрации

Мерни вредности за бучава во согласност со EN 60745.

Нивото на звучниот притисок на уредот, оценето со A, типично изнесува 76 dB(A). Несигурност K = 3 dB.

Нивото на звучниот притисок при работењето може да пречекори и 80 dB(A). **Носете заштита за слухот!**

Максималните вредности на осцилација a_h и несигурност K се дадени според EN 60745:

$a_h < 2,5 \text{ m/s}^2$, K = 1,5 m/s^2 .

Нивото на вибрации наведено во овие упатства е измерено со нормирана постапка според EN 60745 и може да се користи за меѓусебна споредба на електрични апарати. Исто така може да се прилагоди за предвремена процена на оптеретувањето со вибрации. Наведеното ниво на вибрации е за основната примена на електричниот апарат. Доколку електричниот апарат се користи за други примени, алатот што се вметнува отстапува од нормите или недоволно се одржува, може да отстапува нивото на вибрации. Ова може значително да го зголеми оптоварувањето со вибрации во периодот на целокупното работење.

За прецизно одредување на оптеретувањето со вибрации, треба да се земе во обзир периодот во кој уредот е исклучен или едвај работи, а не во моментот кога е во употреба. Ова може значително да го намали оптоварувањето со вибрации во периодот на целокупното работење.

152 | Македонски

Утврдете ги дополнителните мерки за безбедност за заштита на корисникот пред да влијанието од вибрациите, како на пр.: одржувајте ги внимателно електричните апарати и алатот за вметнување, одржувајте ја топлината на дланките, организирајте го текот на работата.

Монтажа

Полнење на батеријата (види слика А)

Батеријата се испорачува делумно наполнета.

За да обезбедите максимален капацитет на батеријата, пред првата употреба наполнете ја целосно (најмалку 3 – 5 часа).

Литиум-јонските батерии може да се наполнат во секое време, без да се намали нивниот рок на употреба. Прекилот при полнењето не и наштетува на батеријата.

Литиум-јонската батерија е заштитена со „Електронска заштита на ќелиите (ЕСР)“ од длабинско празнење. Доколку батеријата е испразнета, електричниот апарат се исклучува со заштитен прекинувач.

⚠ ВНИМАНИЕ По автоматското исклучување на електричниот апарат, не притискајте на **чкрапалото**. Батеријата може да се оштети.

Новата батерија или батеријата што не е употребувана подолго време, полната јачина ја достигнува по околу 5 циклуси на полнење и празнење.

Доколку приказот за наполнетост на батеријата **2** за време на работата свети **црвено**, батеријата има помалку од 30% од нејзиниот капацитет и треба да се наполни.

– Ставете го струјниот приклучок на полначот во сидната дозна и приклучокот за полнење **8** во отворот **4** на задната страна од дршката.

Приказот за наполнетост на батерија **2** го покажува напредокот на полнењето. За време на процесот на полнење, приказот **трепка зелено**. Доколку приказот свети **непрекинато зелено** батеријата е целосно наполнета.

Приказ за наполнетост на батеријата

	црвено	 зелено	Значење
Полнење на батеријата	–	●	Батеријата се полни
	–	○	Батеријата е наполнета
Употреба	–	○	Батеријата е наполнета над 30% од нејзиниот капацитет
	○	–	Батеријата има помалку од 30% од нејзиниот капацитет и треба да се наполни

● Трепкање ○ Непрекинато светење

Напомена: Електричниот апарат не може да се користи за време на процесот на полнење; тој не е дефектен, доколку за време на процесот на полнење не функционира.

За време на процесот на полнење, дршката на електричниот апарат се затоплува. Ова е нормално.

Доколку не го употребувате, извадете го полначот од струја.

► **Заштитете го полначот од влага!**

Внимавајте на напомените за отстранување.

Полнење на магацинот (види слика В)

► **Користете само оригинална Bosch опрема.** Прецизните делови на пневматската хефталка како магацинот, делот за туркање и каналот за пукање се прилагодени на хефт-иглиците на Bosch. Другите производители употребуваат друг квалитет на челик и димензии.

- Свртете го електричниот апарат.
- Притиснете го механизмот за отклучување **6** и извлекете го магацинот **10** наназад.
- Ставете го внатре сетот со хефт-иглици **9**.
- Ставете го магацинот **10** повторно назад, додека не се вклопи.

► **При отворањето, полнењето и затворањето на магацинот не употребувајте сила.**

Употреба

Ставање во употреба

Вклучување/исклучување

- Поставете го цврсто клунот за хефтање **1** **најпрво** на делот што се обработува, додека не се притисне неколку милиметри.
Насочете го право притисокот и кратко притиснете на чкрапалото **5**.
Откако ќе ги искористите сите хефт-иглици, отпуштете го чкрапалото **5** и подигнете го клунот за хефтање **1** од делот што се обработува.

Блокадата на чкрапалото што е поврзано со подвижниот клун за хефтање **1** го спречува ненамерното испукување доколку ненамерно се притисне чкрапалото **5**.

Совети при работењето

- ▶ **Со овој електричен апарат може да работите со 19 мм хефт иглици. Затоа не го користете електричниот апарат за зацврстување на тавански облоги со стеги за дрвени профили или фуги.**
- ▶ **Не го држете електричниот апарат на чкрапалото, доколку се заглави хефт-иглица во електричниот апарат.** При отстранување на заглавена хефт-иглица, чкрапалото може случајно да се активира.

Избегнете испукување во празно, за да избегнете иззабување на втиснувачот.

Внимателно поставувајте го клунот за хефтање **1**. Меките делови за обработка (на пр. борово дрво) може да се оштетат доколку се употреби преголем притисок.

Опрема за хефтање на хартија

Со користење на специјалната опрема, батериската пневматска хефталка може да се искористи за хефтање на хартија.

Опремата е прилагодена **само** за РТК 3,6 LI.

- Со **хефталката за хартија 11** може да захефтите до 60 листови.

- Со **хефталката за брошури 12** може да захефтите до 30 листови во средината со две хефт-иглици за една брошура. Максималниот формат за листовите што треба да се захефтаат е DIN A4 (210 мм ширина). За хефтање на средината на листовите во DIN A5-формат постојат ознаки.

Напомена: Хефт-иглиците на пневматската хефталка се постабилни отколку вообичаените комерцијални хефт-иглици за хефталки и поради тоа може тешко да се отстранат од хартијата.

- ▶ **Користете само оригинална Bosch опрема.** Прецизните делови на пневматската хефталка како магацинот, делот за туркање и каналот за пукање се прилагодени на хефт-иглиците на Bosch. Другите производители употребуваат друг квалитет на челик и димензии.

Препорачана должина на хефт-иглиците	Број на листови (80 г/м ² хартија)	
	Хафталка за хартија	Хефталка за брошури
4 мм	2 – 10	2 – 10
6 мм	2 – 20	2 – 20
8 мм	10 – 40	10 – 30
10 мм	20 – 60	20 – 30

Хефтање на хартија (погледнете ги сликите C1 – C2)

- Ставете го внатре соодветниот сет на хефт-иглици **9**.
- Притиснете ги едно по друго клуновите на хефталката за хартија **11** во страничните отвори на електричниот апарат.
- Ставете го купот хартија во хефталката за хартија **11** и позиционирајте го клунот за хефтање над хартијата на местото каде треба да се хефта.
- Цврсто притиснете го надолу електричниот апарат, додека клунот за хефтање **1** не се притисне неколку милиметри.
- Насочете го право притисокот и кратко притиснете на чкрапалото **5**.

Откако ќе ги искористите сите хефт-иглици, отпуштете го чкрапалото **5** и подигнете го клунот за хефтање **1** од купот хартија.

Напомена: За полнење на магацинот, хефталката за хартија мора да се демонтира од батерискиот алат за хефтање.

156 | Македонски**Хефтање на брошури (види слики D1 – D3)**

- Пред првата употреба, мора да ги споите двете половини на хефталката за брошури **12**.
Сега, хефталката за брошури не може да се демонира.
- Ставете го внатре соодветниот сет на хефт-иглици **9**.
- Најгорниот лист (корицата) од купот со хартија превитајте го на пола, за да означите линија за позицијата на хефтање.
- Отворете го заштитниот држач **13** на хефталката за брошури **12** и поставете го купот хартија со корицата нагоре.
- Затворете го заштитниот држач **13** надолу.
Насочувајте го купот хартија, така што превитканата линија ќе се гледа низ процепот во заштитниот држач.
- Поставете го цврсто клунот за хефтање **1 најпрво** на едниот од процепите, додека не се притисне неколку милиметри.
- Насочете го право притисокот и кратко притиснете на чкрапалото **5**.
Откако ќе ги искористите сите хефт-иглици, отпуштете го чкрапалото **5** и подигнете го клунот за хефтање **1** од заштитниот држач.
- Повторете ја работната постапка за вториот процеп.
- Отворете го заштитниот држач **13**, извадете го захефтираниот куп хартија и превитајте го на средината.

Одржување и сервис**Одржување и чистење**

- **Одржувајте ја чистотата на електричниот апарат , за да може добро и безбедно да работите.**

Сервисна служба и совети при користење

За сите прашања и нарачки на резервни делови, Ве молиме наведете го 10-цифрениот број од спецификационата плочка на уредот.

Сервисната служба ќе одговори на Вашите прашања во врска со поправката и одржувањето на Вашиот производ како и резервните делови. Експлозивен цртеж и информации за резервни делови ќе најдете на:

www.bosch-pt.com

Тимот за советување при користење на Bosch ќе ви помогне доколку имате прашања за нашите производи и опрема.

Македонија

Д.Д.Електрис
Сава Ковачевиќ 47Њ, број 3
1000 Скопје
Е-пошта: dimce.dimcev@servis-bosch.mk
Интернет: www.servis-bosch.mk
Тел./факс: 02/ 246 76 10
Моб.: 070 595 888

Транспорт

Литиум-јонските батерии подлежат на барањата на Законот за опасни материјали. Батериите може да се транспортираат само од страна на корисникот, без потреба од дополнителни квалификации.

При пренос на истите од страна на трети лица (на пр. воздушен транспорт или шпедиција) неопходно е да се внимава на специјалните напомени на амбалажата и ознаките. Во таков случај, при подготовката на пратката мора да се повика експерт за опасни супстанции.

Транспортирајте ги батериите само доколку куќиштето е нешоштетено. Залепете ги отворените контакти и спакувајте ја батеријата на тој начин што нема да се движи во амбалажата.

Ве молиме внимавајте на евентуалните дополнителни национални прописи.

Отстранување



Електричните апарати, батериите, опремата и амбалажите треба да се отстранат на еколошки прифатлив начин.

Не ги фрлајте електричните апарати и батериите во домашната канта за ѓубре!

Само за земји во рамки на ЕУ



Според европската регулатива 2012/19/EU електричните апарати што се вон употреба и дефектните или искористените батерии според регулативата 2006/66/EC мора одделно да се соберат и да се рециклираат за повторна употреба.

158 | Srpski

Батерији:**Литиум-јонски:**

Ве молиме внимавајте на напомените во дел „Транспорт“, Страна 157.

Се задржува правото на промена.

Srpski

Uputstva o sigurnosti

Opšta upozorenja za električne alate

⚠ UPOZORENJE Čitajte sva upozorenja i uputstva. Propusti kod pridržavanja upozorenja i uputstava mogu imati za posledicu električni udar, požar i/ili teške povrede.

Čuvajte sva upozorenja i uputstva za budućnost.

Pojam upotrebljen u upozorenjima „električni alat“ odnosi se na električne alate sa radom na mreži (sa mrežnim kablom) i na električne alate sa radom na akumulator (bez mrežnog kabla).

Sigurnost na radnom mestu

- ▶ **Držite Vaše radno područje čisto i dobro osvetljeno.** Nered ili neosvetljena radna područja mogu voditi nesrećama.
- ▶ **Ne radite sa električnim alatom u okolini ugroženoj eksplozijom, u kojoj se nalaze zapaljive tečnosti, gasovi ili prašine.** Električni alati prave varnice koje mogu zapaliti prašinu ili isparenja.
- ▶ **Držite podalje decu i druge osobe za vreme korišćenja električnog alata.** Prilikom rada možete izgubiti kontrolu nad aparatom.

Električna sigurnost

- ▶ **Priključni utikač električnog alata mora odgovarati utičnici. Utikač nesme nikako da se menja. Ne upotrebljavajte adaptere utikača zajedno sa električnim alatima zaštićenim uzemljenjem.** Ne promenjeni utikači i odgovarajuće utičnice smanjuju rizik električnog udara.

- ▶ **Izbegavajte kontakt telom sa uzemljenim površinama kao cevi, grejanja, šporet i rashladni ormani.** Postoji povećani rizik od električnog udara ako je Vaše telo uzemljeno.
- ▶ **Držite aparat što dalje od kiše ili vlage.** Prodor vode u električni alat povećava rizik od električnog udara.
- ▶ **Ne nosite električni alat za kabl, ne vešajte ga ili ne izvlačite ga iz utičnice. Držite kabl dalje od vreline, ulja, oštih ivica ili delova aparata koji se pokreću.** Oštećeni ili uvrnuti kablovi povećavaju rizik električnog udara.
- ▶ **Ako sa električnim alatom radite u prirodi, upotrebljavajte samo produžne kablove koji su pogodni za spoljnu upotrebu.** Upotreba produžnog kabla uzemljenog za spoljnu upotrebu smanjuje rizik od električnog udara.
- ▶ **Ako rad električnog alata ne može da se izbegne u vlažnoj okolini, koristite prekidač strujne zaštite pri kvaru.** Upotreba prekidača strujne zaštite pri kvaru smanjuje rizik od električnog udara.

Sigurnost osoblja

- ▶ **Budite pažljivi, pazite na to, šta radite i idite razumno na posao sa Vašim električnim alatom. Ne koristite električni alat ako ste umorni ili pod uticajem droge, alkohola ili lekova.** Momenat nepažnje kod upotrebe električnog alata može voditi ozbiljnim povredama.
- ▶ **Nosite ličnu zaštitnu opremu i uvek zaštitne naočare.** Nošenje lične zaštitne opreme, kao maske za prašinu, sigurnosne cipele koje ne kliču, zaštitni šlem ili zaštitu za sluh, zavisno od vrste i upotrebe električnog alata, smanjuju rizik od povreda.
- ▶ **Izbegavajte nenamerno puštanje u rad. Uverite se da je električni alat isključen, pre nego što ga priključite na struju i/ili na akumulator, uzmete ga ili nosite.** Ako prilikom nošenja električnog alata držite prst na prekidaču ili aparat uključen priključujete na struju, može ovo voditi nesrećama.
- ▶ **Uklonite alate za podešavanje ili ključeve za zavrtnje, pre nego što uključite električni alat.** Neki alat ili ključ koji se nalazi u rotirajućem delu aparata, može voditi nesrećama.
- ▶ **Izbegavajte nenormalno držanje tela. Pobrinite se uvek da stabilno stojite i održavajte u svako doba ravnotežu.** Na taj način možete bolje kontrolisati električni alat u neočekivanim situacijama.

160 | Srpski

- ▶ **Nosite pogodnu odeću. Ne nosite široku odeću ili nakit. Držite kosu, odeću i rukavice dalje od pokretnih delova.** Opušteno odelo, dugu kosu ili nakit mogu zahvatiti rotirajući delovi.
- ▶ **Ako mogu da se montiraju uredjaji za usisavanje i skupljanje prašine, uverite se da li su priključeni i upotrebljeni kako treba.** Upotreba usisavanja prašine može smanjiti opasnosti od prašine.

Brižljiva upotreba i ophodjenje sa električnim alatima

- ▶ **Ne preopterećujte aparat. Upotrebljavajte za Vaš posao električni alat odredjen za to.** Sa odgovarajućim električnim alatom radite bolje i sigurnije u navedenom području rada.
- ▶ **Ne koristite nikakav električni alat čiji je prekidač u kvaru.** Električni alat koji se ne može više uključiti ili isključiti, je opasan i mora se popraviti.
- ▶ **Izvcite utikač iz utičnice i/ili uklonite akumulator pre nego što preduzmete podešavanja na aparatu, promenu delova pribora ili ostavite aparat.** Ova mera opreza sprečava nenameran start električnog alata.
- ▶ **Čuvajte nekorišćene električne alate izvan dometa dece. Ne dozvoljavajte korišćenje aparata osobama koje ne poznaju aparat ili nisu pročitale ova uputstva.** Električni alati su opasni, kada ih koriste neiskusne osobe.
- ▶ **Održavajte brižljivo električni alat. Kontrolišite da li pokretni delovi aparata besprekorno funkcionišu i ne „lepe“, da li su delovi polomljeni ili su tako oštećeni da je oštećena funkcija električnog alata. Popravite ove oštećene delove pre upotrebe.** Mnoge nesreće imaju svoje uzroke u loše održavanim električnim alatima.
- ▶ **Održavajte alate za sečenja oštre i čiste.** Brižljivo održavani alati za sečenja sa oštrim ivicama manje „slepljuju“ i lakše se vode.
- ▶ **Upotrebljavajte električni alat, pribor, alate koji se usmeću itd. prema ovim uputstvima. Obratite pažnju pritom na ulovu rada i posao koji morate obaviti.** Upotreba električnih alata za druge namene koje nisu predviđene, može voditi opasnim situacijama.

Brižljivo ophodjenje i upotreba akku-alata

- ▶ **Punite akku samo u aparatima za punjenje, koje je preporučio proizvođač.** Za aparat za punjenje koji je pogodan za određenu vrstu baterija, postoji opasnost od požara, ako se upotrebljava sa drugim baterijama.

- ▶ **Upotrebljavajte samo akku predviđene za to u električnim alatima.** Upotreba drugih baterija može voditi povredama i požaru.
- ▶ **Držite ne korišćeni akku dalje od kancelarijskih spajalica, novčića, ključeva, eksera, zavrtnja ili drugih malih metalnih predmeta, koji mogu prouzrokovati premošćavanje kontakata.** Kratak spoj između kontakata baterije može imati za posledicu opekotine ili vatru.
- ▶ **Kod pogrešne primene može tečnost da izadje iz akku. Izbegavajte kontakt sa njom. Kod slučajnog kontakta isperite sa vodom. Ako tečnost dospe u oči, iskoristite i dodatnu lekarsku pomoć.** Tečnost baterije koja izlazi može voditi nadražajima kože ili opekotinama.

Servisi

- ▶ **Neka Vam Vaš električni alat popravlja samo kvalifikovano osoblje i samo sa originalnim rezervnim delovima.** Tako se obezbeđuje, da ostane sačuvana sigurnost aparata.

Sigurnosna uputstva za uredjaje za ukucavanje sa pogonom na akumulator

- ▶ **Podijte uvek od toga, da električni alat sadrži spajalice.** Bezbržno rukovanje uredjajem za ukucavanje može se uticati na neočekivano ispaljivanje spajalica i Vas povrediti.
- ▶ **Ne gadajte sa električnim alatom na sebe samog ili druge osobe u blizini.** Neočekivanim oslobadanjem se izbacuje spajalica, što može uticati na povrede.
- ▶ **Ne aktivirajte električni alat, pre nego što stavite na radni komad.** Ako električni alat nema nikakav kontakt sa radnim komadom, može se spajalica odbiti od mesta za pričvršćivanje.
- ▶ **Odvojte električni alat od drveta ili akumulatora, ako je spajalica zaglavljena u električnom alatu.** Ako je uredjaj za ukucavanje priključen, može se greškom aktivirati pri uklanjanju jedne zaglavljene spajalice.
- ▶ **Budite oprezni pri uklanjanju zaglavljene spajalice.** Sistem može biti zategnut i spajalica se može snažno izbaciti, dok pokušavate ukloniti zaglavljivanje.
- ▶ **Ne upotrebljavajte ovaj uredjaj za pričvršćivanje električnih vodova.** Nije pogodan za instalaciju električnih vodova, može oštetiti izolaciju električnih kablova i tako prouzrokovati električni udar i opasnosti od požara.

162 | Srpski

► **Upotrebljavajte pogodne aparate za detekciju, da bi ušli u trag skrivenim vodovima snabdevanja, ili pozovite za to mesno društvo za napajanje.** Kontakt sa električnim vodovima može voditi vatri i električnom udaru. Oštećenje nekog gasovoda može voditi eksploziji. Prodiranje u vod sa vodom prouzrokuje oštećenje predmeta.

► **Obezbedite radni komad.** Radni komad kojeg čvrsto drže zatezni uredjaji ili stega sigurnije se drži nego sa Vašom rukom.



Zaštitite električni alat od toplote, na primer i od trajnog sunčevog zračenja, vatre, vode i vlage. Postoji opasnost od eksplozije.

► **Kod oštećenja i nestručne upotrebe akumulatora mogu izlaziti pare. Dovedite svež vazduh i potražite lekara ako dodje do tegoba.** Para može nadražiti disajne puteve.

Sigurnosna uputstva za uredjaje za punjenje



Držite aparat za punjenje što dalje od kiše i vlage. Prodiranje vode u aparat za punjenje povećava rizik od električnog udara.

► **Punite samo Bosch Li-jonske akumulatorne ili Li-jonske akumulatorne ugradjene u Bosch-proizvode. Napon akumulatora mora odgovarati naponu punjenja akumulatora uredjaja za punjenje.** Inače postoji opasnost od požara i eksplozije.

► **Držite aparat za punjenje čist.** Prljanjem aparata postoji opasnost od električnog udara.

► **Prokontrolišite pre svakog korišćenja aparat za punjenje, kabl i utikač. Ne koristite aparat za punjenje ako se konstatuju oštećenja. Ne otvarajte aparat sami i neka Vam ga popravlja samo stručno osoblje i samo sa originalnim rezervnim delovima.** Oštećeni aparati za punjenje, kablovi i utikači povećavaju rizik od električnog udara.

► **Ovaj punjače smeju da koriste deca starija od 8 godina, kao i lica sa ograničenim fizičkim, senzorskim ili duševnim sposobnostima ili sa nedovoljnim iskustvom i znanjem, ako se nalaze pod nadzorom ili su upoznata sa bezbednim rukovanjem punjača i sa opasnostima koje su povezane sa time.** U suprotnom postoji opasnost od pogrešnog rukovanja i povreda.

► **Kontrolišite decu.** Time se obezbedjuje da se deca ne igraju sa uredjajem za punjenje.

► **Čišćenje i održavanje punjača ne smeju da obavljaju deca bez kontrole odraslog lica.**

Opis proizvoda i rada



Čitajte sva upozorenja i uputstva.

Propusti kod pridržavanja upozorenja i uputstava mogu imati za posledicu električni udar, požar i/ili teške povrede.

Upotreba prema svrsi

Uredjaj je odredjen za heftanje štofova, kože, kartona, folija, izolacionog materijala i sličnih materijala na nekoj mekoj podlozi, na primer drvetu ili sličnom materijalu. Uredjaj nije pogodan za pričvšćivanje zidnih ili plafonskih obloga.

Komponente sa slike

Označavanje brojevima komponenti sa slika odnosi se na prikaz električnog alata na grafičkoj strani.

- 1 Glava heftalice
- 2 Akku-pokazivanje stanja punjenja
- 3 Drška
- 4 Utičnica za utikač punjenja
- 5 Okidač
- 6 Deblokada magacina
- 7 Pokazivač dopune
- 8 Utikač za punjenje uredjaja za punjenje
- 9 Linija spajalica*
- 10 Magazin
- 11 Heftalica za papir*
- 12 Heftalica za brošure*
- 13 Lučni držač

***Prikazani ili opisani pribor ne spada u standardno pakovanje. Kompletni pribor možete da nadete u našem programu pribora.**

164 | Srpski

Tehnički podaci

Akku heftalica		PTK 3,6 LI
Broj predmeta		3 603 J68 1..
Nominalni napon	V=	3,6
Broj udaraca	min ⁻¹	30
Predmet za zakivanje		Type 53
– Traka sa stegom		
– Širina	mm	11,4
– Dužina	mm	4 – 10
Maks. kapacitet zahvatanja magacina		100
Težina prema EPTA-Procedure 01/2003	kg	0,8
Baterija		Li-joni
Kapacitet	Ah	1,3
Broj akumulatorskih ćelija		1
Uredjaj za punjenje		
Broj predmeta		
– EU		2 609 003 263
– UK		2 609 003 265
Napon za punjenje akumulatora	V=	5,0
Struja punjenja	mA	400
Dozvoljeno područje temperature punjenja	°C	0 – 45
Vreme punjenja (ispražnjene aku-baterije)	h	3 – 5
Težina prema EPTA-Procedure 01/2003	kg	0,1
Klasa zaštite		<input type="checkbox"/> I / <input type="checkbox"/> II

Informacije o šumovima/vibracijama

Izmerene vrednosti buke utvrđene su u skladu sa EN 60745.

Nivo pritiska zvuka uredjaja vrednovan sa A tipično iznosi 76 dB(A).

Nesigurnost K = 3 dB.

Nivo buke pri radu može prekoračiti 80 dB(A). **Nosite zaštitu za sluh!**

Ukupne vrednosti vibracija a_h i nesigurnost K su dobijeni prema EN 60745: $a_h < 2,5 \text{ m/s}^2$, $K = 1,5 \text{ m/s}^2$.

Nivo vibracija naveden u ovim uputstvima je izmeren prema mernom postupku koji je standardizovan u EN 60745 i može da se koristi za poredjenje električnih alata jedan sa drugim. Pogodan je i za privremenu procenu opterećenja vibracijama.

Navedeni nivo vibracija predstavlja prvenstveno primenu električnog alata. Ako se svakako električni alat upotrebljava za druge namene sa drugim upotrebjenim alatima ili nedovoljno održavanja, može doći do odstupanja nivoa vibracija. Ovo može u značajnoj meri povećati opterećenje vibracijama preko celog radnog vremena.

Za tačnu procenu opterećenja vibracijama trebalo bi uzeti u obzir i vreme, u kojem je uređaj uključen ili radi, međutim nije stvarno u upotrebi. Ovo može značajno redukovati opterećenje vibracijama preko celog radnog vremena.

Utvrđite dodatne mere sigurnosti radi zaštite radnika pre delovanja vibracija kao na primer: Održavanje električnog alata i upotrebjeni alati, održavanje toplih ruku, organizacija odvijanja posla.

Izjava o usaglašenosti

Izjavljujemo na vlastitu odgovornost da je dole „Tehnički podaci“ opisani proizvod usaglašen sa sledećim standardima ili normativnim aktima: EN 60745 (akku aparati) odnosno EN 60335 (akku aparati za punjenje) prema odredbama smernica 2011/65/EU, 2006/95/EG, 2004/108/EG, 2006/42/EG.



Tehnička dokumentacija (2006/42/EC) kod:

Robert Bosch GmbH, PT/ETM9,
D-70745 Leinfelden-Echterdingen

 07

Henk Becker
Executive Vice President
Engineering

Helmut Heinzlmann
Head of Product Certification
PT/ETM9

PPA
 i.v. 

Robert Bosch GmbH, Power Tools Division
D-70745 Leinfelden-Echterdingen
Leinfelden, 31.05.2013

166 | Srpski

Montaža

Punjenje akumulatora (pogledajte sliku A)

Akumulator se isporučuje delimično napunjen.

Da bi obezbedili punu snagu akumulatora, napunite ga potpuno pre prve upotrebe (najmanje 3 – 5 sati).

Li-jonski akumulator može da se puni u svako doba, a da ne skraćujemo životni vek. Prekidanje radnje punjenja ne šteti akumulatoru.

Litijum jonski akumulator je zaštićen preko „Electronic Cell Protection (ECP)“ od dubokog pražnjenja. Kod ispražnjenog akumulatora isključuje se električni alat preko zaštitne veze.

**POZOR**

Ne pritiskajte dalje okidač posle automatskog isključenja električnog alata. Akumulator može da se ošteti.

Nova ili duže vremena neupotrebljena baterija daje tek posle oko 5 ciklusa punjenja i pražnjenja svoju punu snagu.

Ako pokazivač stanja punjenja akumulatora svetli **2** za vreme rada **crveno**, ima akumulator manje od 30% svoga kapaciteta i trebao bi se napuniti.

- Utaknite mrežni utikač uredjaja za punjenje u utičnicu i utikač za punjenje **8** u utičnicu **4** na poledjini drške.

Pokazivač stanja punjenja akumulatora **2** pokazuje napredovanje punjenja. Pri radnji punjenja **treperi** pokazivač **zeleno**. Ako pokazivač svetli **trajno zeleno** znači da je akumulator potpuno napunjen.

Pokazivač punjenja akumulatora

	crveno		zeleno	Značenje
Punjenje akumulatora	–		●	Aku se puni
	–		○	Aku je napunjen
Rad	–		○	Akumulator ima više od 30% svoga kapaciteta
		○	–	Aku ima manje od 30% kapaciteta i trebalo bi ga napuniti

● treperenje ○ Trajno svetlo

Uputstvo: Električni alat za vreme radnje punjenja ne može da se koristi. Nije pokvaren ako za vreme radnje punjenja ne funkcioniše.

Kod punjenja zagreva se drška električnog alata. Ovo je normalno.
Kod duže neupotrebe odvojite aparat za punjenje od strujne mreže.

► **Zaštitite aparat za punjenje od vlage!**

Obratite pažnju na uputstva za uklanjanje djubreta.

Opremanje magacina (pogledajte sliku B)

► **Koristite samo originalan Bosch pribor.** Precizni delovi heftalice kao magacin, planžer i kanal za ispaljivanje su usaglašeni sa sponama Bosch-a. Drugi proizvođači koriste druge kvaliteta čelika i dimenzije.

- Okrenite električni alat.
- Pritisnite deblokadu **6** i izvucite pritom magacin **10** unatrag i napolje.
- Ubacite traku spona **9**.
- Vratite nazad magacin **10** da uskoči na svoje mesto.

► **Ne upotrebljavajte kod otvaranja, opremanja i zatvaranja magacina silu.**

Rad

Puštanje u rad

Uključivanje-isključivanje

- Vrh heftalice **1 najpre** čvrsto postavite na radni komad tako da bude utisnut nekoliko milimetara.
Održavajte potisni pritisak i kratko pritisnite okidač **5**.
Pošto se klamericu u potpunosti utisnuli, otpustite okidač **5** i podignite vrh heftalice **1** sa radnog komada.

Blokada okidanja spojena sa pokretnom glavom heftalice **1** sprečava nenameravano aktiviranje kod greškom pritisnutog okidača **5**.

Uputstva za rad

- **Sa ovim električnim priborom ne mogu se raditi spajalice od 19 mm. Ne upotrebljavajte zato električni pribor za pričvršćivanje obloga tavanice sa spajalicama za profilno drvo ili fugne.**
- **Ne držite električni alat za okidač, kada se zaglavi spona u električnom alatu.** Pri uklanjanju jedne zaglavljene spona može okidač greškom da se aktivira.

Izbegavajte okidanja na prazno, da bi sprečili habanje udarnog pečata.

168 | Srpski

Postavite prednji deo heftalice **1** oprezno. Meke komade drveta (na primer B. drvo bora) možete oštetiti usled prejakog pritiskanja.

Pribor za heftanje papira

Pomoću specijalnog pribora akumulatorsku heftalicu možete da upotrebljavate za heftanje papira.

Pribor je namenjen **samo** za PTK 3,6 LI.

- Pomoću **heftalice za papir 11** možete da uheftate do 60 listova.
- Pomoću **heftalice za brošure 12** možete da uheftate do 30 listova u sredini pomoću dve klamerice za jednu brošuru. Maksimalan format listova koji treba da se uheftaju je DIN A4 (210 mm širok). Za heftanje listova u sredini u DIN A5 formatu postoje markeri.

Uputstvo: Klamerice za heftalicu su stabilnije od u prodaji uobičajenih klamerica i iz tog razloga ih teško možete ukloniti sa papira.

- **Koristite samo originalan Bosch pribor.** Precizni delovi heftalice kao magacin, planžer i kanal za ispaljivanje su usaglašeni sa sponama Bosch-a. Drugi proizvođači koriste druge kvaliteta čelika i dimenzije.

Preporuka za dužinu klamerica	Broj lista (80 g/m ² papir)	
	Heftalice za papir	Heftalice za brošure
4 mm	2 – 10	2 – 10
6 mm	2 – 20	2 – 20
8 mm	10 – 40	10 – 30
10 mm	20 – 60	20 – 30

Heftanje papira (pogledajte slike C1 – C2)

- Ubacite odgovarajuću traku klamerica **9**.
- Jedan za drugim utisnite vrhove heftalice za papir **11** u bočne otvore na električnom alatu.
- Ubacite paletu papira u heftalicu za papir **11**, a vrh heftalice pozicionirajte preko dela papira koji treba da se zahefta.
- Električni alat snažno pritiskajte na dole sve dok vrh heftalice **1** ne bude utisnut za nekoliko milimetara.
- Održavajte potisni pritisak i kratko pritisnite okidač **5**.
Pošto se klamericu u potpunosti utisnuli, otpustite okidač **5** i podignite vrh heftalice **1** sa palete papira.

Uputstvo: Za opremanje magazina heftalicu za papir morate da demontirate sa akumulatorske heftalice.

Heftanje brošura (pogledajte slike D1 – D3)

- Pre prvog puštanja u rad morate da sastavite obe polovine heftalice za brošure **12**.
Heftalicu za brošure sada više ne možete da demontirate.
- Ubacite odgovarajuću traku klamerica **9**.
- Prvi list odozgo (omot) palete papira koji treba da se zahefta savijte po sredini, kako biste dobili liniju obeležavanja pozicije klamerice.
- Otklopite lučni držač **13** heftalice za brošure **12** i ubacite paletu papira sa omotom odozgo.
- Spustite lučni držač **13**.
Paletu papira usmerite tako da linija obeležavanja može da se vidi kroz proreze u lučnim držačima.
- Vrh heftalice **1 najpre** čvrsto postavite na jedan od proreza tako da bude utisnut nekoliko milimetara.
- Održavajte potisni pritisak i kratko pritisnite okidač **5**.
Pošto se klamericu u potpunosti utisnuli, otpustite okidač **5** i podignite vrh heftalice **1** sa lučnog držača.
- Kod drugog proreza ponovite iste radne korake.
- Otklopite lučni držač **13**, uzmite zaheftanu paletu papira i presavijte je po sredini.

Održavanje i servis

Održavanje i čišćenje

- ▶ **Držite električni alat čist, da bi dobro i sigurno radio.**

Servisna služba i savetovanje o upotrebi

Molimo navedite neizostavno kod svih pitanja i naručivanja rezervnih delova broj predmeta sa 10 brojčanih mesta prema tipskoj tablici električnog alata.

Servisna služba odgovoriće na vaša pitanja o popravcima i održavanju vašeg proizvoda i o rezervnim delovima. Uvećane crteže i informacije o rezervnim delovima možete naći na našoj adresi:

www.bosch-pt.com

Bosch tim za savetovanje o upotrebi će vam rado pomoći ako imate pitanja o našim proizvodima i priboru.

170 | Srpski**Srpski**

Bosch-Service
 Dimitrija Tucovića 59
 11000 Beograd
 Tel.: (011) 2448546
 Fax: (011) 2416293
 E-Mail: asboschz@EUnet.yu

Transport

Akumulatori koji sadrže litijum jon podležu zahtevima prava o opasnim materijama. Akumulatore može korisnik transportovati na putu bez drugih pakovanja.

Kod slanja preko trećih lica (na primer vazdušnih transportom ili špedicijom) mora se obratiti pažnja na posebne zahteve u pogledu pakovanja i označavanja. Ovde se mora pozvati kod pripreme komada za slanje ekspert za opasne materije.

Šaljite akumulatore samo ako kućište nije oštećeno. Odlepite otvorene kontakte i upakujte akumulator tako, da se ne pokreće u paketu. Molimo da obratite pažnju na eventualne dalje nacionalne propise.

Uklanjanje djubreta

Električne alate, akumulatore, pribor i pakovanja treba odvoziti reciklaži koja odgovara zaštiti čovekove sredine.

Ne bacajte električne alate i akumulatore/baterije u kućno djubre!

Samo za EU-zemlje:

Prema evropskoj smernici 2012/19/EU ne moraju više neupotrebljivi električni alati a prema evropskoj smernici 2006/66/EC moraju akumulatori/baterije koji su u kvaru ili istrošeni odvojeno da se sakupljaju i odvoze reciklaži koja odgovara zaštiti čovekove sredine.

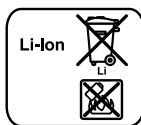
Aku/baterije:**Li-jonska:**

Molimo da obratite pažnju na uputstva u odeljku „Transport“, stranici 170.

Zadržavamo pravo na promene.

Slovensko

Varnostna navodila

Splošna varnostna navodila za električna orodja

⚠ OPOZORILO Preberite vsa opozorila in napotila. Napake zaradi neupoštevanja spodaj navedenih opozoril in napotil lahko povzročijo električni udar, požar in/ali težke telesne poškodbe.

Vsa opozorila in napotila shranite, ker jih boste v prihodnje še potrebovali.

Pojem „električno orodje“, ki se pojavlja v nadaljnjem besedilu, se nanaša na električna orodja z električnim pogonom (z električnim kablom) in na akumulatorska električna orodja (brez električnega kabla).

Varnost na delovnem mestu

- ▶ **Delovno področje naj bo vedno čisto in dobro osvetljeno.** Nered in neosvetljena delovna področja lahko povzročijo nezgode.
- ▶ **Ne uporabljajte električnega orodja v okolju, kjer lahko pride do eksplozij oziroma tam, kjer se nahajajo vnetljive tekočine, plini ali prah.** Električna orodja povzročajo iskre, zaradi katerega se lahko prah ali para vnameta.
- ▶ **Prosimo, da med uporabo električnega orodja ne dovolite otrokom ali drugim osebam, da bi se Vam približali.** Odvrčanje Vaše pozornosti drugam lahko povzroči izgubo kontrole nad napravo.

Električna varnost

- ▶ **Priključni vtikač električnega orodja se mora prilegati vtičnici. Spreminjanje vtičnika na kakršenkoli način ni dovoljeno. Pri ozemljenih električnih orodjih ne uporabljajte vtičačev z adapterji.** Nespremenjeni vtičniki in ustrezne vtičnice zmanjšujejo tveganje električnega udara.
- ▶ **Izogibajte se telesnemu stiku z ozemljenimi površinami kot so na primer cevi, grelci, štedilniki in hladilniki.** Tveganje električnega udara je večje, če je Vaše telo ozemljeno.
- ▶ **Prosimo, da napravo zavarujete pred dežjem ali vlago.** Vdor vode v električno orodje povečuje tveganje električnega udara.

172 | Slovensko

- ▶ **Ne uporabljajte kabla za nošenje ali obešanje električnega orodja in ne vlecite za kabel, če želite vtičnik izvleči iz vtičnice. Kabel zavaruje pred vročino, oljem, ostrimi robovi ali premikajočimi se deli naprave.** Poškodovani ali zapleteni kabli povečujejo tveganje električnega udara.
- ▶ **Kadar uporabljate električno orodje zunaj, uporabljajte samo kabelske podaljške, ki so primerni za delo na prostem.** Uporaba kabelskega podaljška, ki je primeren za delo na prostem, zmanjšuje tveganje električnega udara.
- ▶ **Če je uporaba električnega orodja v vlažnem okolju neizogibna, uporabljajte stikalo za zaščito pred kvarnim tokom.** Uporaba zaščitnega stikala zmanjšuje tveganje električnega udara.

Osebna varnost

- ▶ **Bodite pozorni, pazite kaj delate ter se dela z električnim orodjem lotite z razumom. Ne uporabljajte električnega orodja, če ste utrujeni oziroma če ste pod vplivom mamil, alkohola ali zdravil.** Trenutek nepazljivosti med uporabo električnega orodja je lahko vzrok za resne telesne poškodbe.
- ▶ **Uporabljajte osebno zaščitno opremo in vedno nosite zaščitna očala.** Nošenje osebne zaščitne opreme, na primer maske proti prahu, nedorsečih zaščitnih čevljev, varnostne čelade ali zaščitnih glušnikov, kar je odvisno od vrste in načina uporabe električnega orodja, zmanjšuje tveganje telesnih poškodb.
- ▶ **Izogibajte se nenamernemu zagonu. Pred priključitvijo električnega orodja na električno omrežje in/ali na akumulator in pred dviganjem ali nošenjem se prepričajte, če je električno orodje izklopljeno.** Prenašanje naprave s prstom na stikalu ali priključitev vklopljenega električnega orodja na električno omrežje je lahko vzrok za nezgodo.
- ▶ **Pred vklapljanjem električnega orodja odstranite nastavitvena orodja ali izvijače.** Orodje ali ključ, ki se nahaja v vrtečem se delu naprave, lahko povzroči telesne poškodbe.
- ▶ **Izogibajte se nenormalni telesni drži. Poskrbite za trdno stojišče in za stalno ravnotežje.** Tako boste v nepričakovanih situacijah električno orodje lahko bolje nadzorovali.
- ▶ **Nosite primerna oblačila. Ne nosite ohlapnih oblačil in nakita. Lase, oblačila in rokavice ne približujte premikajočim se delom na-**

prave. Premikajoči se deli naprave lahko zagrabijo ohlapno oblačilo, dolge lase ali nakit.

- ▶ **Če je na napravo možno montirati priprave za odsesavanje ali prestrazanje prahu, se prepričajte, če so le-te priključene in če se pravilno uporabljajo.** Uporaba priprave za odsesavanje prahu zmanjšuje zdravstveno ogroženost zaradi prahu.

Skrbna uporaba in ravnanje z električnimi orodji

- ▶ **Ne preobremenjujte naprave. Pri delu uporabljajte električna orodja, ki so za to delo namenjena.** Z ustreznim električnim orodjem boste v navedenem zmogljivostnem področju delali bolje in varneje.
- ▶ **Ne uporabljajte električnega orodja s pokvarjenim stikalom.** Električno orodje, ki se ne da več vklopiti ali izklopiti, je nevarno in ga je potrebno popraviti.
- ▶ **Pred nastavljanjem naprave, zamenjavo delov pribora ali odlaganjem naprave izvlcite vtičak iz električne vtičnice in/ali odstranite akumulator.** Ta previdnostni ukrep preprečuje nenameren zagon električnega orodja.
- ▶ **Električna orodja, katerih ne uporabljate, shranjujte izven dosega otrok. Osebam, ki naprave ne poznajo ali niso prebrale teh navodil za uporabo, naprave ne dovolite uporabljati.** Električna orodja so nevarna, če jih uporabljajo neizkušene osebe.
- ▶ **Skrbno negujte električno orodje. Kontrolirajte brezhibno delovanje premičnih delov naprave, ki se ne smejo zatikati. Če so ti deli zlomljeni ali poškodovani do te mere, da ovirajo delovanje električnega orodja, jih je potrebno pred uporabo naprave popraviti.** Slabo vzdrževana električna orodja so vzrok za mnoge nezgode.
- ▶ **Rezalna orodja vzdržujte tako, da bodo vedno ostra in čista.** Skrbno negovana rezalna orodja z ostrimi robovi se manj zatikajo in so lažje vodljiva.
- ▶ **Električna orodja, pribor, vsadna orodja in podobno uporabljajte ustrezno tem navodilom. Pri tem upoštevajte delovne pogoje in dejavnost, ki jo boste opravljali.** Uporaba električnih orodij v name, ki so drugačni od predpisanih, lahko privede do nevarnih situacij.

Skrbno ravnanje in uporaba akumulatorskih orodij

- ▶ **Akumulatorske baterije polnite samo v polnilnikih, ki jih priporoča proizvajalec.** Polnilnik, ki je namenjen določeni vrsti akumulatorskih

174 | Slovensko

baterij, se lahko vname, če ga boste uporabljali skupaj z drugačnimi akumulatorskimi baterijami.

- ▶ **V električnih orodjih uporabljajte le akumulatorske baterije, ki so zanje predvidene.** Uporaba drugih akumulatorskih baterij lahko povzroči telesne poškodbe ali požar.
- ▶ **Akumulatorska baterija, katere ne uporabljate, ne sme priti v stik s pisarniškiimi sponkami, kovanci, žebli, vijaki in drugimi manjšimi kovinskimi predmeti, ki bi lahko povzročili premostitev kontaktov.** Kratek stik med akumulatorskimi kontakti lahko ima za posledico opekline ali požar.
- ▶ **V primeru napačne uporabe lahko iz akumulatorske baterije izteče tekočina. Izogibajte se kontaktu z njo. Pri naključnem kontaktu s kožo spirajte z vodo. Če pride tekočina v oko, dodatno poiščite tudi zdravniško pomoč.** Iztekajoča akumulatorska tekočina lahko povzroči draženje kože ali opekline.

Servisiranje

- ▶ **Vaše električno orodje naj popravlja samo kvalificirano strokovno osebje ob obvezni uporabi originalnih rezervnih delov.** Tako bo zagotovljena ohranitev varnosti naprave.

Varnostna opozorila za akumulatorske zabijalne naprave

- ▶ **Vedno izhajajte iz tega, da se v električnem orodju nahajajo sponke.** Brezkrbno rokovanje z zabijalno napravo lahko vodi k nepričakovani izstrelitvi sponk in vas poškoduje.
- ▶ **S svojim električnim orodjem ne ciljajte na svoje telo ali na druge osebe v bližini.** Z nepričakovano sprostitvijo se izvržejo sponke, kar lahko vodi k poškodbam.
- ▶ **Ne aktivirajte električnega orodja, preden ga ne postavite fiksno na obdelovanec.** Če električno orodje nima stika z obdelovancem, se lahko sponka odbije od pritrdilnega mesta.
- ▶ **Če se sponka v električnem orodju zatakne, ločite električno orodje od omrežja ali od akumulatorske baterije.** Če je zabijalna naprava priključena, jo lahko pri odstranitvi zataknjene sponke pomotoma aktivirate.
- ▶ **Bodite previdni pri odstranitvi zataknjene sponke.** Sistem je lahko napet in sponka se lahko močno izstrelji, medtem ko poskušate odstraniti zataknitev.

- ▶ **Zabijalne naprave ne uporabljajte za pritrditev električnih vodnikov.** Naprava ni primerna za instalacijo električnih vodnikov, saj lahko poškoduje izolacijo električnih kablov in tako povzroči električni udar in nevarnosti požara.
- ▶ **Za iskanje skritih oskrbovalnih vodov uporabljajte ustrezne iskalne naprave oziroma se o tem pozanimajte pri lokalnem podjetju za oskrbo z elektriko, plinom in vodo.** Stik z vodi, ki so pod napetostjo, lahko povzroči požar ali električni udar. Poškodbe plinskega voda so lahko vzrok za eksplozijo, vdor v vodovodno omrežje pa ima za posledico materialno škodo.
- ▶ **Zavarujte obdelovanec.** Obdelovanec bo proti premikanju bolje zavarovan z vpenjalnimi pripravami ali s primežem, kot če bi ga držali z roko.



Zaščitite električno orodje pred vročino, npr. tudi pred stalnim sončnim obsevanjem, ognjem, vodo in vlažnostjo. Obstaja nevarnost eksplozije.

- ▶ **Če je akumulatorska baterija poškodovana ali če jo nepravilno uporabljate, lahko iz nje uhajajo pare. Poskrbite za dovod svežega zraka in pri težavah poiščite zdravnika.** Pare lahko povzročijo draženje dihalnih poti.

Varnostna opozorila za polnilne naprave



Zavarujte polnilnik pred dežjem ali vlago. Vdor vode v polnilnik povečuje tveganje električnega udara.

- ▶ **Polnite izključno litij-ionske akum. baterije Bosch ali litij-ionske akum. baterije, ki so vgrajene v izdelke podjetja Bosch. Napetost akum. baterije se mora skladati s polnilno napetostjo za akum. baterije polnilne naprave.** Sicer obstaja nevarnost požara in eksplozije.
- ▶ **Polnilnik naj bo vedno čist.** Zaradi umazanije lahko pride do električnega udara.
- ▶ **Pred vsako uporabo je potrebno polnilnik, kabel in vtikač preizkusiti. Če ugotovite poškodbe, polnilnika ne uporabljajte. Polnilnika ne odpirajte, popravila pa naj opravi samo kvalificirano strokovno osebje s pomočjo originalnih nadomestnih delov.** Poškodovani polnilniki, kabli in vtikači povečujejo nevarnost električnega udara.

176 | Slovensko

- ▶ **To polnilno napravo lahko uporabljajo osebe, ki so starejše od 8 let in več ter osebe z omejenimi fizičnimi, senzoričnimi ali umskimi sposobnostmi ali pomanjkljivimi izkušnjami in pomanjkljivim znanjem v primeru, da so pod nadzorom ali da so bili podučeni glede rokovanja s polnilno napravo in razumejo nevarnosti, ki so povezane z njo.** V nasprotnem primeru obstaja nevarnost napačne uporabe in poškodb.
- ▶ **Nadzorujte otroke.** S tem je zagotovljeno, da se otroci ne igrajo s polnilno napravo.
- ▶ **Otroci ne smejo čistiti in vzdrževati polnilne naprave brez nadzora.**

Opis in zmogljivost izdelka

Preberite vsa opozorila in napotila. Napake zaradi neupoštevanja spodaj navedenih opozoril in napotil lahko povzročijo električni udar, požar in/ali težke telesne poškodbe.

Uporaba v skladu z namenom

Naprava je namenjena za spenjanje blaga, usnja, lepenke, folij, izolirnega materiala in podobnih materialov na mehki podlagi, npr. lesu ali lesu podobnem materialu. Naprava ni primerna pritrjevanje stenskih ali stropnih oblog.

Komponente na sliki

Oštevilčenje komponent, ki so prikazane na sliki, se nanaša na prikaz električnega orodja na strani z grafiko.

- 1 Nastavek spenjalnika
- 2 Prikaz napoljenosti akumulatorske baterije
- 3 Ročaj
- 4 Puša za vtikač polnilnika
- 5 Sprožilec
- 6 Deblokiranje vlagalnika
- 7 Prikaz za napolnitev
- 8 Vtikač v polnilniku

Slovensko | 177

- 9 Trak s sponkami*
- 10 Vlagalnik
- 11 Spenjalnik papirja*
- 12 Spenjalnik brošur*
- 13 Ročaj

*Prikazan ali opisan pribor ni del standardnega obsega dobave. Celoten pribor je del našega programa pribora.

Tehnični podatki

Akumulatorski spenjalnik		PTK 3,6 LI
Številka artikla		3 603 J68 1..
Nazivna napetost	V=	3,6
Število udarcev	min ⁻¹	30
Zabijalni predmet		Type 53
– Trak s sponkami		
– Širina	mm	11,4
– Dolžina	mm	4 – 10
maks. kapaciteta vlagalnika		100
Teža po EPTA-Procedure 01/2003	kg	0,8
Akumulator		Litijevio-ionski
Kapaciteta	Ah	1,3
Število akumulatorskih celic		1
Polnilnik		
Številka artikla		
– EU		2 609 003 263
– UK		2 609 003 265
Polnilna napetost akumulatorja	V=	5,0
Polnilni tok	mA	400
Dovoljeno temperaturno področje polnjenja	°C	0 – 45
Čas polnjenja (akumulator izpraznjen)	h	3 – 5
Teža po EPTA-Procedure 01/2003	kg	0,1
Zaščitni razred		□/II

178 | Slovensko**Podatki o hrupu/vibracijah**

Merilne vrednosti hrupa izračunane v skladu z EN 60745.

Nivo zvočnega tlaka naprave po vrednotenju A znaša tipično 76 dB(A).

Netočnost K = 3 dB.

Nivo hrupa lahko pri delu preseže 80 dB(A).

Uporabljajte zaščitne glušnike!

Skupne vrednosti vibracij a_h in negotovost K se izračunajo v skladu z EN 60745:

$$a_h < 2,5 \text{ m/s}^2, K = 1,5 \text{ m/s}^2.$$

Podane vrednosti nivoja vibracij v teh navodilih so se izmerile v skladu s standardiziranim merilnim postopkom po EN 60745 in se lahko uporabljajo za primerjavo električnih orodij med seboj. Primeren je tudi za začetno oceno obremenjenosti z vibracijami.

Naveden nivo vibracij predstavlja glavne uporabe električnega orodja. Če pa se električno orodje uporablja še v druge namene, z odstopajočimi vstavnimi orodji ali pri nezadostnem vzdrževanju, lahko nivo vibracij odstopa. To lahko obremenjenosti z vibracijami med določenim obdobjem uporabe občutno poveča.

Za natančnejšo oceno obremenjenosti z vibracijami morate upoštevati tudi tisti čas, ko je naprava izklopljena in teče, vendar dejansko ni v uporabi. To lahko obremenjenost z vibracijami preko celotnega obdobja dela občutno zmanjša.

Določite dodatne varnostne ukrepe za zaščito upravljalca pred vpljivi vibracij, npr. Vzdrževanje električnega orodja in vstavnih orodij, zegrevanje rok, organizacija delovnih postopkov.

Izjava o skladnosti 

Izjavljamo pod izključno odgovornostjo, da proizvod pod „Tehnični podatki“ ustreza naslednjim standardom oz. standardiziranim dokumentom: EN 60745 (akumulatorska orodja) oz. EN 60335 (polnilniki) v skladu z določili Direktiv 2011/65/EU, 2006/95/ES, 2004/108/ES, 2006/42/ES.

Tehnična dokumentacija (2006/42/ES) pri:

Robert Bosch GmbH, PT/ETM9,
D-70745 Leinfelden-Echterdingen

 07

Henk Becker
Executive Vice President
Engineering

Helmut Heinzelmann
Head of Product Certification
PT/ETM9

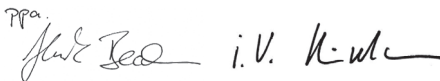
ppa.

Robert Bosch GmbH, Power Tools Division
D-70745 Leinfelden-Echterdingen
Leinfelden, 31.05.2013

Montaža

Polnjenje akumulatorske baterije (glejte sliko A)

Akumulatorsko baterijo dobavimo delno izpraznjeno.

Da bi lahko akumulatorska baterija razvila svojo polno zmogljivost, jo morate pred prvo uporabo v celoti napolniti (najmanj 3 – 5 ur).

Litij-ionsko akumulatorsko baterijo lahko kadarkoli napolnite, ne da bi pri tem skrajšali življenjsko dobo. Prekinitev postopka polnjenja akumulatorske baterije ne poškoduje.

Litij-ionske akumulatorske baterije so zavarovane pred globoko izpraznitvijo z „Electronic Cell Protection (ECP)“. Pri izpraznjeni akumulatorski bateriji zaščitno stikalo izklopi električno orodje.



POZOR Po avtomatskem izklopu naprave ne smete ponovno pritisniti na sprožilec. Lahko bi poškodovali akumulatorsko baterijo.

Nova akumulatorska baterija ali baterija, ki dalj časa ni bila v uporabi, pridobi polno zmogljivost šele po približno petih ciklih polnjenja in praznjenja.

Če zasveti prikaz napoljenosti akumulatorske baterije **2** med delovanjem **rdeče**, se je akumulatorska baterija izpraznila pod 30 % svoje kapacitete in jo morate napolniti.

- Potisnite omrežni vtič polnilne naprave v vtičnico in vtičač **8** v dozo **4** na hrbtni strani ročaja.

S prikazom napoljenosti akumulatorske baterije **2** je razviden napredek pri polnjenju. Pri postopku polnjenja prikaz **utripa zeleno**. Če je prikaz **trajno zelen**, je akumulator v celoti napolnjen.

180 | Slovensko

Prikaz polnjenja akumulatorske baterije

	rdeča	 zelena	Pomen
Polnjenje akumulatorske baterije	-	●	Akumulatorska baterija se polni
	-	○	Akumulatorska baterija je v celoti napolnjena
	-	○	Akumulatorska baterija ima nad 30 % kapacitete
Delovanje	○	-	Akumulatorska baterija ima manj kot 30 % kapacitete in jo morate napolniti

● Utripanje ○ Trajno svetljenje

Opozorilo: Med postopkom polnjenja električnega orodja ne morete uporabljati. To pomeni, da ni okvarjeno, če med postopkom polnjena ne deluje.

Med postopkom polnjenja se ročaj električnega orodja segreje. To je nekaj povsem normalnega.

V primeru daljše neuporabe ločite polnilnik od električnega omrežja.

► **Zavarujte polnilnik pred vlago!**

Upoštevajte navodila za odstranjevanje odsluženih naprav.

Polnjenje vlagalnika (glejte sliko B)

► **Uporabite le originalni pribor podjetja Bosch.** Precizijski deli spenjalnika kot npr. vlagalnik, pehalo in strelni kanal so usklajeni s sponkami podjetja Bosch. Drugi proizvajalci uporabljajo druge kakovosti jekla in dimenzije.

- Obrnite električno orodje.
- Sprostite deblokado **6** in pri tem potegnite vlagalnik **10** v smeri nazaj ven.
- Vložite trak s sponkami **9**.
- Potisnite vlagalnik **10** nazaj, dokler ne zaskoči.

► **Pri odpiranju, polnjenju in zapiranju vlagalnika ne uporabljajte sile.**

Delovanje

Zagon

Vklop/izklop

- Nos spenjalnika **1 najprej** namestite na obdelovanec tako, da je ta za nekaj milimetrov vtisnjen. Sila pritiskanja naj bo navpična, na kratko pritisnite sprožilec **5**. Po končanem zabijanju sponk spustite sprožilec **5** in nos spenjalnika **1** dvignite z obdelovanca.

S premičnim nastavkom spenjalnika **1** je povezana protisprožilna zapora, ki preprečuje nenamerno sprožitev naprave v primeru nenamernega pritiskanja na sprožilec **5**.

Navodila za delo

- ▶ **S tem električnim orodjem ni možno delo s sponkami dolžine 19 mm. Orodja zato ne uporabljajte za pritrjevanje stropnih oblog s krempljastimi sponkami za profilni les ali fuge.**
- ▶ **Če se sponka v električnem orodju zatakne, električnega orodja ne smete držati na sprožilcu.** Pri odstranjevanju zatakne sponke bi se lahko zgodilo, da pomotoma aktivirate sprožilec.

Izogibajte se praznih strelav, ki pospešijo obrabo prebijala.

Previdno namestite nastavek spenjalnika **1**. Mehke obdelovance (npr. borov les) bi lahko s premočnim pritiskanjem poškodovali.

Pribor za spenjanje papirja

S posebnim priborom lahko akumulatorske spenjalnike uporabljate za spenjanje papirja.

Pribori so primerni **samo** za PTK 3,6 LI.

- S **spenjalnikom papirja 11** lahko spnete do 60 listov.
- S **spenjalnikom brošur 12** lahko do 30 listov na sredini z dvema sponkama spnete v eno brošuro. Največji format listov, ki jih lahko spnete, je DIN A4 (širina 210 mm). Za sredinsko spenjanje listov formata DIN A5 so na voljo oznake.

Opozorilo: Sponke spenjalnika so stabilnejše od običajnih sponk in jih je zato tudi težje odstraniti iz papirja.

182 | Slovensko

- **Uporabite le originalni pribor podjetja Bosch.** Precizijski deli spenjalnika kot npr. vlagalnik, pehalo in strelni kanal so usklajeni s sponkami podjetja Bosch. Drugi proizvajalci uporabljajo druge kakovosti jekla in dimenzije.

Priporočena dolžina sponk	Število listov (80 g/m ² papir)	
	Spenjalnik papirja	Spenjalnik brošur
4 mm	2 – 10	2 – 10
6 mm	2 – 20	2 – 20
8 mm	10 – 40	10 – 30
10 mm	20 – 60	20 – 30

Spenjanje papirja (glejte slike C1 – C2)

- Vstavite ustrezen komplet sponk **9**.
- Nosove spenjalnika papirja **11** drugega za drugim vstavite v reže na električnem orodju, tako da zaslišite klik.
- Kup papirja vstavite v spenjalnik papirja **11** in nos spenjalnika namestite nad papir, ki ga želite speti.
- Električno orodje močno pritisnite navzdol, da se nos spenjalnika **1** za nekaj milimetrov vtisne v papir.
- Sila pritiskanja naj bo navpična, na kratko pritisnite sprožilec **5**. Po končanem zabijanju sponk spustite sprožilec **5** in nos spenjalnika **1** dvignite s kupa papirja.

Opozorilo: Če želite v magazin vstaviti dodatne sponke, je treba spenjalnik papirja demontirati z akumulatorskega spenjalnika.

Spenjanje brošur (glejte slike D1 – D3)

- Pred prvo uporabo morate združiti polovici spenjalnika brošur **12**. Spenjalnika brošur zdaj ni več mogoče demontirati.
- Vstavite ustrezen komplet sponk **9**.
- Zgornji list (ovitek) na kupu papirja, ki ga želite speti, prepognite na sredini, da določite linijo spenjanja.
- Dvignite ročaje **13** spenjalnika brošur **12** in vanj vstavite vkup papirja tako, da je ovitek na vrhu.
- Preklopite ročaje **13** navzdol. Kup papirja namestite tako, da lahko linijo spenjanja vidite skozi zarezo v ročajih.
- Nos spenjalnika **1 najprej** namestite na zarezo, tako da je za nekaj milimetrov vtisnjen.

- Sila pritiskanja naj bo navpična, na kratko pritisnite sprožilec **5**. Po končanem zabijanju sponk spustite sprožilec **5** in nos spenjalnika **1** dvignite z ročaja.
- Postopek ponovite tudi pri drugi zarezi.
- Dvignite ročaje **13**, odstranite spet kup papirja in ga prepognite na sredini.

Vzdrževanje in servisiranje

Vzdrževanje in čiščenje

- ▶ **Za dobro in varno delovanje morate poskrbeti za to, da bo električno orodje vselej čisto in suho.**

Servis in svetovanje o uporabi

V primeru dodatnih vprašanj in pri naročanju nadomestnih delov brezplačno navedite 10-mestno številko artikla, ki je navedena na tipski plošči ci naprave.

Servis Vam bo dal odgovore na Vaša vprašanja glede popravila in vzdrževanja izdelka ter nadomestnih delov. Risbe razstavljenega stanja in informacije o nadomestnih delih se nahajajo tudi na spletu pod:

www.bosch-pt.com

Skupina svetovalcev o uporabi podjetja Bosch Vam bo z veseljem v pomoč pri vprašanjih o naših izdelkih in njihovega pribora.

Slovensko

Top Service d.o.o.

Celovška 172

1000 Ljubljana

Tel.: (01) 519 4225

Tel.: (01) 519 4205

Fax: (01) 519 3407

Transport

Priložene litij-ionske akumulatorske baterije so podvržene zahtevam zakona o nevarnih snoveh. Uporabnik lahko akumulatorske baterije brez nadaljnjih pogojev transportina na cesti.

Pri pošiljkah s strani tretjih (npr.: zračni transport ali špedicija) se morajo upoštevati posebne zahteve glede embalaže in označitve. Pri pripravi odpreme mora biti obvezno nujno vključen strokovnjak za nevarne snovi.

184 | Hrvatski

Akumulatorske baterije pošiljajte samo, če je ohišje nepoškodovano. Prelepitate odprte kontakte in zapakirajte akumulatorske baterije tako, da se v embalaži ne premika.

Prosimo upoštevajte tudi morebitne druge nacionalne predpise.

Odlaganje

Električna orodja, akumulatorske baterije, pribor in embalažo morate reciklirati v skladu z varstvom okolja.

Akumulatorskih baterij/baterij ne smete odvreči med hišne odpadke!

Samo za države EU:

V skladu z Direktivo 2012/19/EU se morajo električna orodja, ki niso več v uporabi ter v skladu z Direktivo 2006/66/ES morate okvarjene ali obrabljene akumulatorske baterije/baterije zbirati ločeno in jih okolju prijazno reciklirati.

Akumulatorji/baterije:**Li-ion:**

Prosimo upoštevajte navodila v odstavku „Transport“, stran 183.

Pridržujemo si pravico do sprememb.

Hrvatski**Upute za sigurnost****Opće upute za sigurnost za električne alate**

UPOZORENJE Treba pročitati sve napomene o sigurnosti i upute. Ako se ne bi poštivale napomene o sigurnosti i upute to bi moglo uzrokovati strujni udar, požar i/ili teške ozljede.

Sačuvajte sve napomene o sigurnosti i upute za buduću primjenu.

U daljnjem tekstu korišten pojam „Električni alat“ odnosi se na električne alate s priključkom na električnu mrežu (s mrežnim kabelom) i na električne alate s napajanjem iz aku baterije (bez mrežnog kabela).

Sigurnost na radnom mjestu

- ▶ **Održavajte vaše radno mjesto čistim i dobro osvijetljenim.** Nered ili neosvijetljeno radno mjesto mogu uzrokovati nezgode.
- ▶ **Ne radite s električnim alatom u okolini ugroženoj eksplozijom, u kojoj se nalaze zapaljive tekućine, plinovi ili prašina.** Električni alati proizvode iskre koje mogu zapaliti prašinu ili pare.
- ▶ **Tijekom uporabe električnog alata djecu i ostale osobe držite dalje od mjesta rada.** U slučaju skretanja pozornosti mogli bi izgubiti kontrolu nad uređajem.

Električna sigurnost

- ▶ **Priključni utikač električnog alata mora odgovarati utičnici. Na utikaču se ni na koji način ne smiju izvoditi izmjene. Ne koristite adapterski utikač zajedno sa zaštitno uzemljenim električnim alatom.** Utikač na kojem nisu vršene izmjene i odgovarajuća utičnica smanjuju opasnost od strujnog udara.
- ▶ **Izbjegavajte dodir tijela s uzemljenim površinama, kao što su cijevi, radijatori, štednjaci i hladnjaci.** Postoji povećana opasnost od električnog udara ako bi vaše tijelo bilo uzemljeno.
- ▶ **Uređaj držite dalje od kiše ili vlage.** Prodiranje vode u električni alat povećava opasnost od strujnog udara.
- ▶ **Ne zloupotrebjavajte priključni kabel za nošenje, vješanje električnog alata ili za izvlačenje utikača iz mrežne utičnice. Priključni kabel držite dalje od izvora topline, ulja, oštih rubova ili pomičnih dijelova uređaja.** Oštećen ili usukan priključni kabel povećava opasnost od strujnog udara.
- ▶ **Ako sa električnim alatom radite na otvorenom, koristite samo produžni kabel koji je prikladan za uporabu na otvorenom.** Primjena produžnog kabela prikladnog za rad na otvorenom smanjuje opasnost od strujnog udara.
- ▶ **Ako se ne može izbjeći uporaba električnog alata u vlažnoj okolini, koristite zaštitnu sklopku struje kvara.** Primjenom zaštitne sklopke struje kvara izbjegava se opasnost od električnog udara.

Sigurnost ljudi

- ▶ **Budite pažljivi, pazite što činite i postupajte oprezno kod rada s električnim alatom. Ne koristite električni alat ako ste umorni ili pod utjecajem droga, alkohola ili lijekova.** Trenutak nepažnje kod uporabe električnog alata može uzrokovati teške ozljede.
- ▶ **Nosite osobnu zaštitnu opremu i uvijek nosite zaštitne naočale.** Nošenje osobne zaštitne opreme, kao što je maska za prašinu, sigurnosna obuća koja ne kliže, zaštitna kaciga ili štitnik za sluh, ovisno od vrste i primjene električnog alata, smanjuje opasnost od ozljeda.
- ▶ **Izbjegavajte nehotično puštanje u rad. Prije nego što ćete utaknuti utikač u utičnicu i/ili staviti aku-bateriju, provjerite je li električni alat isključen.** Ako kod nošenja električnog alata imate prst na prekidaču ili se uključen uređaj priključi na električno napajanje, to može dovesti do nezgoda.
- ▶ **Prije uključivanja električnog alata uklonite alate za podešavanje ili vijčani ključ.** Alat ili ključ koji se nalazi u rotirajućem dijelu uređaja može dovesti do nezgoda.
- ▶ **Izbjegavajte neuobičajene položaje tijela. Zauzmite siguran i stabilan položaj tijela i u svakom trenutku održavajte ravnotežu.** Na taj način možete električni alat bolje kontrolirati u neočekivanim situacijama.
- ▶ **Nosite prikladnu odjeću. Ne nosite široku odjeću ili nakit. Kosu, odjeću i rukavice držite dalje od pomičnih dijelova.** Nepričvršćenu odjeću, dugu kosu ili nakit mogu zahvatiti pomični dijelovi.
- ▶ **Ako se mogu montirati naprave za usisavanje i hvatanje prašine, provjerite da li su iste priključene i da li se mogu ispravno koristiti.** Primjena naprave za usisavanje može smanjiti ugroženost od prašine.

Brizljiva uporaba i ophođenje s električnim alatima

- ▶ **Ne preopterećujte uređaj. Za vaš rad koristite za to predviđen električni alat.** S odgovarajućim električnim alatom radit ćete bolje i sigurnije u navedenom području učinka.
- ▶ **Ne koristite električni alat čiji je prekidač neispravan.** Električni alat koji se više ne može uključivati i isključivati opasan je i mora se popraviti.
- ▶ **Izvučite utikač iz mrežne utičnice i/ili izvadite aku-bateriju prije podešavanja uređaja, zamjene pribora ili odlaganja uređaja.** Ovim mjerama opreza izbjeći će se nehotično pokretanje električnog alata.

- ▶ **Električni alat koji ne koristite spremite izvan doseg djece. Ne dopustite rad s uređajem osobama koje nisu s njim upoznate ili koje nisu pročitale ove upute.** Električni alati su opasni ako s njima rade neiskusne osobe.
- ▶ **Održavajte električni alat s pažnjom. Kontrolirajte da li pomični dijelovi uređaja besprijekorno rade i da nisu zaglavljani, da li su dijelovi polomljeni ili tako oštećeni da se ne može osigurati funkcija električnog alata. Prije primjene ove oštećene dijelove treba popraviti.** Mnoge nezgode imaju svoj uzrok u slabo održavanim električnim alatima.
- ▶ **Rezne alate održavajte ostrim i čistim.** Pažljivo održavani rezni alati s ostrim oštricama manje će se zaglaviti i lakše se s njima radi.
- ▶ **Električni alat, pribor, radne alate, itd. koristite prema ovim uputama i na način kako je to propisano za poseban tip uređaja. Kod toga uzmite u obzir radne uvjete i izvođene radove.** Uporaba električnih alata za druge primjene nego što je to predviđeno, može dovesti do opasnih situacija.

Brižljivo ophođenje i uporaba akumulatorskih alata

- ▶ **Aku-bateriju puniti samo u punjačima koje preporučuje proizvođač.** Za punjač koji je predviđen za jednu određenu vrstu aku-baterije, postoji opasnost od požara ako bi se koristio s drugom aku-baterijom.
- ▶ **U električnim alatima koristite samo za to predviđenu aku-bateriju.** Uporaba drugih aku-baterija može dovesti do ozljeda i opasnosti od požara.
- ▶ **Nekorištene aku-baterije držite dalje od uredskih spajalica, kovanica, ključeva, čavala, vijaka ili drugih sitnih metalnih predmeta koji bi mogli uzrokovati premošćenje kontakata.** Kratki spoj između kontakata aku-baterije može imati za posljedicu opekline ili požar.
- ▶ **Kod pogrešne primjene iz aku-baterije može isteći tekućina. Izbjegavajte kontakt s ovom tekućinom. Kod slučajnog kontakta ugroženo mjesto treba isprati vodom. Ako bi ova tekućina dospjela u oči, zatražite pomoć liječnika.** Istekla tekućina iz aku-baterije može dovesti do nadražaja kože ili opekline.

Servisiranje

- ▶ **Popravak vašeg električnog alata prepustite samo kvalificiranom stručnom osoblju ovlaštenog servisa i samo s originalnim rezervnim dijelovima.** Na taj će se način osigurati da ostane sačuvana sigurnost uređaja.

Upute za sigurnost za uređaje za zabijanje sa napajanjem iz aku-baterije

- ▶ **Polazite uvijek od toga da električni alat sadrži spajalice.** Nepažljivo rukovanje sa uređajem za zabijanje može dovesti do neočekivanog izbacivanja spajalica i do ozljeda.
- ▶ **Električni alat ne usmjeravajte prema sebi ili drugim osobama u blizini.** Neočekivanim aktiviranjem električnog alata izbacit će se spajalica, što može dovesti do ozljeda.
- ▶ **Ne aktivirajte električni alat prije nego što se čvrsto prisloni na izradak.** Ako električni alat nema kontakt sa izratkom, spajalica bi se mogla odbiti od mjesta pričvršćenja.
- ▶ **Ako bi se spajalica zaglavila u električnom alatu, električni alat odspojite sa mreže ili sa aku-baterije.** Ako je uređaj za zabijanje priključen, kod uklanjanja zaglavljene spajalice mogao bi se nehotično aktivirati.
- ▶ **Budite oprezni kod uklanjanja zaglavljene spajalice.** Sustav može biti prednapregnut i spajalica bi se mogla silovito izbaciti dok pokušavate odstraniti zaglavljenu spajalicu.
- ▶ **Ovaj uređaj za zabijanje ne koristite za pričvršćenje električnih vodova.** On nije prikladan za polaganje električnih vodova, jer se može oštetiti izolacija električnih kablova i može doći do strujnog udara i opasnosti od požara.
- ▶ **Primijenite prikladan uređaj za traženje kako bi se pronašli skriveni opskrbni vodovi ili zatražite pomoć lokalnog distributera.** Kontakt s električnim vodovima može dovesti do požara i električnog udara. Oštećenje plinske cijevi može dovesti do eksplozije. Probijanje vodovodne cijevi uzrokuje materijalne štete.
- ▶ **Osigurajte izradak.** Izradak stegnut pomoću stezne naprave ili škripca sigurnije će se držati nego s vašom rukom.



Električni alat zašтите od izvora topline, npr. i od stalnih Sunčevih zraka, vatre, vode i vlage. Postoji opasnost od eksplozije.

- ▶ **Kod oštećenja i nestručne uporabe aku-baterije mogu se pojaviti pare. Dovedite svježi zrak i u slučaju poteškoća zatražite pomoć liječnika.** Pare mogu nadražiti dišne putove.

Upute za sigurnost za punjače



Punjač držite dalje od kiše ili vlage. Prodiranje vode u punjač povećava opasnost od električnog udara.

- ▶ **Punite samo Bosch Li-ionske aku-baterije ili u Bosch proizvodima ugrađene Li-ionske au-baterije. Napon aku-baterije mora odgovarati naponu punjenja aku-baterije, punjača.** Inače postoji opasnost od požara i eksplozije.
- ▶ **Punjač održavajte čistim.** Zbog zaprljanosti postoji opasnost od električnog udara.
- ▶ **Prije svakog korištenja provjerite punjač, kabel i utikač. Punjač ne koristite ukoliko bi se ustanovile greške. Punjač ne otvarajte sami, a popravak prepustite samo kvalificiranom stručnom osoblju i samo sa originalnim rezervnim dijelovima.** Oštećeni punjači, kabel i utikač povećavaju opasnost od električnog udara.
- ▶ **Ovaj punjač smiju koristiti djeca starija od 8 godina, kao i osobe ograničenih fizičkih, osjetilnih ili duševnih sposobnosti ili manjkavog iskustva i znanja, ukoliko se nalaze pod nadzorom ili su upućena u sigurno rukovanje punjačem i sa s time povezanim opasnostima.** Inače postoji opasnost od pogrešnog rukovanja i ozljeda.
- ▶ **Djecu držite pod nadzorom.** Na taj ćete način biti sigurni da se djeca neće igrati s punjačem.
- ▶ **Čišćenje i održavanje punjača ne smiju izvoditi djeca bez nadzora odrasle osobe.**

Opis proizvoda i radova



Treba pročitati sve napomene o sigurnosti i upute. Ako se ne bi poštivale napomene o sigurnosti i upute to bi moglo uzrokovati strujni udar, požar i/ili teške ozljede.

Uporaba za određenu namjenu

Uređaj je predviđen za pričvršćivanje tkanine, kože, kartona, folija, izolacijskog materijala i sličnih materijala, na meku podlogu, npr. na drvo ili materijale slične drvu. Uređaj nije predviđen za pričvršćivanje zidnih ili stropnih obloga.

190 | Hrvatski

Prikazani dijelovi uređaja

Numeriranje prikazanih dijelova odnosi se na prikaz električnog alata na stranici sa slikama.

- 1 Vrh pribijača
- 2 Pokazivač stanja napunjenosti aku-baterije
- 3 Ručka
- 4 Utičnica za utikač punjenja
- 5 Okidač
- 6 Deblokada magazina
- 7 Pokazivač dopunjavanja
- 8 Utikač punjača
- 9 Trake spajalica*
- 10 Magazin
- 11 Spajalica za papir*
- 12 Spajalica za brošure*
- 13 Pridržni stremen

*Prikazan ili opisan pribor ne pripada standardnom opsegu isporuke. Potpuni pribor možete naći u našem programu pribora.

Tehnički podaci

Aku-pribijač		PTK 3,6 LI
Kataloški br.		3 603 J68 1...
Nazivni napon	V=	3,6
Broj udaraca	min ⁻¹	30
Element za pričvršćenje		
– Trake spajalica		Type 53
– Širina	mm	11,4
– Dužina	mm	4 – 10
Max. kapacitet magazina		100
Težina odgovara EPTA-Procedure 01/2003	kg	0,8
Aku-baterija		Li-ionska
Kapacitet	Ah	1,3
Broj aku-čelija		1

Hrvatski | 191

Punjač

Kataloški br.		
– EU		2 609 003 263
– UK		2 609 003 265
Napon punjenja aku-baterije	V=	5,0
Struja punjenja	mA	400
Dopušteno područje temperature punjenja	°C	0 – 45
Vrijeme punjenja (ispražnjene aku-baterije)	h	3 – 5
Težina odgovara EPTA-Procedure 01/2003	kg	0,1
Klasa zaštite		 /II

Informacije o buci i vibracijama

Izmjerene vrijednosti za buku određene su prema EN 60745.

Prag zvučnog tlaka uređaja vrednovan sa A obično iznosi 76 dB(A). Nesigurnost K = 3 dB.

Prag buke kod rada može premašiti 80 dB(A).

Nositi štitnike za sluh!

Ukupne vrijednosti vibracija a_{H} i nesigurnost K određeni su prema EN 60745:

$$a_{\text{H}} < 2,5 \text{ m/s}^2, K = 1,5 \text{ m/s}^2.$$

Prag vibracija naveden u ovim uputama izmjeren je postupkom mjerenja propisanom u EN 60745 i može se primijeniti za međusobnu usporedbu električnih alata. Prikladan je i za privremenu procjenu opterećenja od vibracija.

Navedeni prag vibracija predstavlja glavne primjene električnog alata. Ako se ustvari električni alat koristi za druge primjene sa radnim alatima koji odstupaju od navedenih ili se nedovoljno održavaju, prag vibracija može odstupati. Na taj se način može osjetno povećati opterećenje od vibracija tijekom čitavog vremenskog perioda rada.

Za točnu procjenu opterećenja od vibracija trebaju se uzeti u obzir i vremena u kojima je uređaj isključen, ili doduše radi ali stvarno nije u primjeni. Na taj se način može osjetno smanjiti opterećenje od vibracija tijekom čitavog vremenskog perioda rada.

Prije djelovanja vibracija utvrdite dodatne mjere sigurnosti za zaštitu korisnika, kao npr.: održavanje električnog alata i radnih alata, kao i organiziranje radnih operacija.

192 | Hrvatski

Izjava o usklađenosti 



Izjavljujemo uz punu odgovornost da je ovaj proizvod opisan u „Tehnički podaci“ usklađen sa slijedećim normama ili normativnim dokumentima: EN 60745 (akumulatorski uređaji), odnosno EN 60335 (punjači akumulatorskih baterija), prema odredbama smjernica 2011/65/EU, 2006/95/EZ, 2004/108/EZ, 2006/42/EZ.

Tehnička dokumentacija (2006/42/EC) može se dobiti kod:
Robert Bosch GmbH, PT/ETM9,
D-70745 Leinfelden-Echterdingen

CE 07

Henk Becker
Executive Vice President
Engineering

Helmut Heinzelmann
Head of Product Certification
PT/ETM9

ppa.
 i. v. 

Robert Bosch GmbH, Power Tools Division
D-70745 Leinfelden-Echterdingen
Leinfelden, 31.05.2013

Montaža**Punjenje aku-baterije (vidjeti sliku A)****Aku-baterija se isporučuje djelomično napunjena.**

Kako bi se zajamčila puna snaga aku-baterije, prije prve primjene aku-bateriju do kraja napunite (najmanje 3 – 5 sati).

Li-ionska aku-baterija može se u svakom trenutku puniti, bez skraćanja njenog vijeka trajanja. Prekid u procesu punjenja neće oštetiti aku-bateriju.

Li-ionska aku-baterija je s „Electronic Cell Protection (ECP)“ zaštićena od dubinskog pražnjenja. Kada se aku-baterija isprazni, električni alat će se isključiti preko zaštitnog sklopa.

⚠ POZOR Nakon automatskog isključivanja električnog alata **ne pritišćite više na okidač**. Aku-baterija bi se mogla oštetiti.

Nova ili dulje vrijeme nekorištena aku-baterija dati će svoj puni učinak tek nakon pet ciklusa punjenja i pražnjenja.

Ako bi se tijekom rada upalio **crveni** pokazivač stanja napunjenosti **2** aku-baterije, znači da aku-baterija sadrži manje od 30 % svojeg kapaciteta i da je treba napuniti.

- Utaknite mrežni utikač punjača u utičnicu i utikač punjača **8** u utičnicu **4** na stražnjoj strani ručke.

Pokazivač stanja napunjenosti aku-baterije **2** pokazuje napredovanje punjenja. Tijekom procesa punjenja **treperi zeleni** pokazivač. Ako **zeleni pokazivač stalno** svijetli, znači da je aku-baterija potpuno napunjena.

Pokazivač punjenja aku-baterije

	crveno	 zeleno	Značenje
Punjenje aku-baterije	–	●	Aku-baterija se puni
	–	○	Aku-baterija je potpuno napunjena
Rad	–	○	Aku-baterija sadrži više od 30 % svojeg kapaciteta
	○	–	Aku-baterija ima manje od 30 % svojeg kapaciteta i treba se napuniti

● treperi ○ stalno svijetli

Napomena: Električni alat se ne može koristiti tijekom procesa punjenja aku-baterije; to ne znači da je neispravan ako tijekom punjenja ne funkcionira.

Kod postupka punjenja zagrijava se ručka električnog alata.

To je normalno.

Kod dulje neuporabe, molimo odspojite punjač sa električne mreže.

► Punjač zaštitite od vlage!

Pridržavajte se uputa za zbrinjavanje u otpad.

Punjenje magazina (vidjeti sliku B)

- **Koristite samo originalni Bosch pribor.** Precizni dijelovi pribijača, kao što je magazin, potiskivač i kanal za izbacivanje, prilagođeni su Bosch spajalicama. Drugi proizvođači koriste druge kvalitete čelika i dimenzije.

194 | Hrvatski

- Okrenite električni alat.
- Pritisnite deblokadu **6** i kod toga izvucite magazin **10** prema natrag.
- Umetnite trake spajalica **9**.
- Uvucite magazin **10** natrag, dok ne uskoči na svoje mjesto.

► **Ne koristite silu kod otvaranja, punjenja i zatvaranja magazina.**

Rad

Puštanje u rad

Uključivanje/isključivanje

- **Najprije** čvrsto postavite nos pribijača **1** na predmet obrade sve dok ne bude utisnut nekoliko milimetara.
Zadržite silu pritiska i kratko pritisnite na okidač **5**.
Nakon potpunog zabijanja spajalice otpustite okidač **5** i podignite nos pribijača **1** s predmeta obrade.

S pomičnim vrhom pribijača **1** povezan zapor okidanja, sprječava aktiviranje hica bez nadzora, kod nehотиčno pritisnutog okidača **5**.

Upute za rad

- **Sa ovim električnim alatom ne mogu se koristiti 19 mm spajalice. Zbog toga električni alat ne koristite za pričvršćenje stropnih obloga sa profilnim letvicama.**
- **Ako bi se spajalica zaglavila u električnom alatu, električni alat ne držite za okidač.** Pri uklanjanju zaglavljene spajalice okidač bi se mogao nehottično aktivirati.

Izbjegavajte hica na prazno, kako bi se spriječilo trošenje udarnog žiga.

Oprezno prislonite vrh pribijača **1**. Meki materijali (npr. crnogorično drvo) mogli bi se oštetiti od prevelikog pritiska.

Pribor za pričvršćivanje papira

Pomoću specijalnog pribora možete koristiti akumulatorski pribijač za pričvršćivanje papira.

Pribori su namijenjeni **samo** za PTK 3,6 LI.

- Pomoću **spajalice za papir 11** možete spojiti do 60 listova.
- Pomoću **spajalice za brošure 12** možete spojiti do 30 listova u sredini s dvije spajalice u jednu brošuru. Maksimalni format listova koji se spajaju je DIN A4 (širina 210 mm). Za spajanje listova u sredini u DIN A5 format postoje odgovarajuće oznake.

Napomena: Spajalice pribijača su stabilnije od uobičajenih spajalica i stoga se mogu teško izvaditi iz papira.

- ▶ **Koristite samo originalni Bosch pribor.** Precizni dijelovi pribijača, kao što je magazin, potiskivač i kanal za izbacivanje, prilagođeni su Bosch spajalicama. Drugi proizvođači koriste druge kvalitete čelika i dimenzije.

Preporuka za dužinu spajalice	Broj listova (80 g/m ² papir)	
	Spajalica za papir	Spajalica za brošure
4 mm	2 – 10	2 – 10
6 mm	2 – 20	2 – 20
8 mm	10 – 40	10 – 30
10 mm	20 – 60	20 – 30

Spajanje papira (vidjeti slike C1 – C2)

- Umetnite odgovarajući uložak sa spajalicama **9**.
- Uzastopno umećite nosove spajalice za papir **11** u bočna udubljenja na električnom alatu.
- Umetnite kup papira u spajalicu za papir **11** i pozicionirajte nos pribijača iznad dijela papira koji želite spojiti.
- Pritisnite električni alat prema dolje dok nos pribijača **1** ne bude utisnut nekoliko milimetara.
- Zadržite silu pritiska i kratko pritisnite na okidač **5**.
Nakon potpunog zabijanja spajalice otpustite okidač **5** i podignite nos pribijača **1** s kupa papira.

Napomena: Za punjenje magazina morate demontirati spajalicu za papir s akumulatorskog pribijača.

Spajanje brošura (vidjeti slike D1 – D3)

- Prije prvog stavljanja u pogon morate obje polovice spajalice za brošure **12** umetnuti jednu u drugu.
Spajalicu za brošuru sada više ne možete demontirati.
- Umetnite odgovarajući uložak sa spajalicama **9**.
- Po sredini presavijte najgornji list (korice) kup papira kojeg ćete spajati kako biste dobili liniju za označavanje za položaj spajalice.
- Otklopite pridržni stremen **13** spajalice za brošure **12** i umetnite kup papira s koricama prema gore.
- Zaklopite pridržni stremen **13** prema dolje.
Okrenite kup papira tako da linija za označavanje bude vidljiva kroz otvore u pridržnim stremenima.

196 | Hrvatski

- **Najprije** čvrsto postavite nos pribijача **1** na jedan od otvora sve dok ne bude utisnut nekoliko milimetara.
- Zadržite silu pritiska i kratko pritisnite na okidač **5**.
Nakon potpunog zabijanja spajalice otpustite okidač **5** i podignite nos pribijача **1** sa pridržnog stremena.
- Ponovite ove radne etape i kod drugog otvora.
- Otklopite pridržne stremene **13**, izvadite spojeni kup papira i preklopite ga u sredini.

Održavanje i servisiranje

Održavanje i čišćenje

- ▶ **Da bi mogli dobro i sigurno raditi, električni alat održavajte čistim.**

Servisiranje i savjetovanje o primjeni

Za slučaj povratnih upita ili naručivanja rezervnih dijelova, molimo vas nezostavno navedite 10-znamenasti kataloški broj sa tipske pločice električnog alata.

Ovlašteni servis će odgovoriti na vaša pitanja o popravcima i održavanju vašeg proizvoda te o rezervnim dijelovima. Povećane crteže i informacije o rezervnim dijelovima možete naći na adresi:

www.bosch-pt.com

Bosch tim za savjetovanje o primjeni rado će vam pomoći odgovorom na pitanja o našim proizvodima i priboru.

Hrvatski

Robert Bosch d.o.o
Kneza Branimira 22
10040 Zagreb
Tel.: (01) 2958051
Fax: (01) 2958050

Transport

Li-ionske aku-baterije ugrađene u električnom alatu podliježu zakonu o transportu opasnih tvari. Aku-baterije korisnik može bez ikakvih preduvjeta transportirati cestovnim transportom.

Ako transport obavlja treća strana (npr. transport zrakoplovom ili špedicijom), treba se pridržavati posebnih zahtjeva obzirom na ambalažu i označavanje. Kod pripreme ovakvih pošiljki za transport prethodno se treba savjetovati sa stručnjakom za transport opasnih tvari.

Aku-bateriju šaljite nekim transportnim sredstvom samo ako je njeno kućište neoštećeno. Obljepite otvorene kontakte i zapakirajte aku-bateriju tako da se ne može pomicati u ambalaži.

Molimo pridržavajte se i eventualnih dodatnih nacionalnih propisa.

Zbrinjavanje



Električne alate, aku-baterije, pribor i ambalažu treba dovesti na ekološki prihvatljivo recikliranje.

Električni alat i aku-bateriju ne bacajte u kućni otpad!

Samo za zemlje EU:



Prema Europskim smjernicama 2012/19/EU, neuporabivi električni alati i prema Smjernicama 2006/66/EC neispravne ili istrošene aku-baterije moraju se odvojeno sakupljati i dovesti na ekološki prihvatljivo recikliranje.

Aku-baterije/baterije:



Li-ion:

Molimo pridržavajte se uputa u poglavlju „Transport“ na stranici 197.

Zadržavamo pravo na promjene.

Eesti

Ohutusnõuded

Üldised ohutusjuhised

⚠ TÄHELEPANU Kõik ohutusnõuded ja juhised tuleb läbi lugeda. Ohutusnõuete ja juhiste eiramise tagajärjeks võib olla elektrilöök, tulekahju ja/või rasked vigastused.

Hoidke kõik ohutusnõuded ja juhised edasiseks kasutamiseks hoolikalt alles.

Allpool kasutatud mõiste „Elektriline tööriist“ käib võrgutoitega (toitejuhtmega) elektriliste tööriistade ja akutoitega (ilma toitejuhtmeta) elektriliste tööriistade kohta.

Ohutusnõuded tööpiirkonnas

- ▶ **Töökoht peab olema puhas ja hästi valgustatud.** Töökohas valitsev segadus ja hämarus võib põhjustada õnnetusi.
- ▶ **Ärge kasutage elektrilist tööriista plahvatusohtlikus keskkonnas, kus leidub tuleohtlikke vedelikke, gaase või tolmu.** Elektrilistest tööriistadest lööb sädemeid, mis võivad tolmu või auru süüdata.
- ▶ **Elektrilise tööriista kasutamise ajal hoidke lapsed ja teised isikud töökohast eema.** Kui Teie tähelepanu kõrvale juhitakse, võib seade Teie kontrolli alt väljuda.

Elektriohutus

- ▶ **Elektrilise tööriista pistik peab pistikupessa sobima. Pistiku kallal ei tohi teha mingeid muudatusi. Ärge kasutage kaitsemaandusega elektriliste tööriistade puhul adapterpistikuid.** Muutmata pistikud ja sobivad pistikupesad vähendavad elektrilöögi saamise riski.
- ▶ **Vältige kehakontakti maandatud pindadega, nagu torud, radiaatorid, pliigid ja külmikud.** Kui Teie keha on maandatud, on elektrilöögi oht suurem.
- ▶ **Hoidke seadet vihma ja niiskuse eest.** Kui elektrilisse tööriista on sattunud vett, on elektrilöögi oht suurem.
- ▶ **Ärge kasutage toitejuhet otstarvetel, milleks see ei ole ette nähtud, näiteks elektrilise tööriista kandmiseks, ülesriputamiseks või**

pistiku pistikupesast väljatõmbamiseks. Hoidke toitejuhet kuumuse, õli, teravate servade ja seadme liikuvate osade eest. Kahjustatud või keerduläinud toitejuhtmed suurendavad elektrilöögi ohtu.

- ▶ **Kui töotate elektrilise tööriistaga vabas õhus, kasutage ainult selleid pikendusjuhtmeid, mida on lubatud kasutada ka välistingimustes.** Välistingimustes kasutamiseks sobiva pikendusjuhtme kasutamine vähendab elektrilöögi ohtu.
- ▶ **Kui elektrilise tööriista kasutamine niiskes keskkonnas on vältimatu, kasutage rikkevoolukaitselüliti.** Rikkevoolukaitselüliti kasutamine vähendab elektrilöögi ohtu.

Inimeste turvalisus

- ▶ **Olge tähelepanelik, jälgige, mida Te teete, ning toimige elektrilise tööriistaga töötades kaalutletult. Ärge kasutage elektrilist tööriista, kui olete väsinud või uimastite, alkoholi või ravimite mõju all.** Hetkeline tähelepanematus seadme kasutamisel võib põhjustada tõsiseid vigastusi.
- ▶ **Kandke isikukaitsevahendeid ja alati kaitseprille.** Isikukaitsevahendite, näiteks tolumaski, libisemiskindlate turvajalatsite, kaitsekiivri või kuulmiskaitsevahendite kandmine – sõltuvalt elektrilise tööriista tüübist ja kasutusala – vähendab vigastuste ohtu.
- ▶ **Vältige seadme tahtmatut käivitamist. Enne pistiku ühendamist pistikupesassa, aku ühendamist seadme külge, seadme ülestõstmist ja kandmist veenduge, et elektriline tööriist on välja lülitatud.** Kui hoiate elektrilise tööriista kandmisel sõrme lüliti või ühendate vooluvõrku sisselülitatud seadme, võivad tagajärjeks olla õnnetused.
- ▶ **Enne elektrilise tööriista sisselülitamist eemaldage selle küljest reguleerimis- ja mutrivõtmed.** Seadme pöörleva osa küljes olev reguleerimis- või mutrivõti võib põhjustada vigastusi.
- ▶ **Vältige ebataavalist kehaasendit. Võtke stabiilne tööasend ja hoidke kogu aeg tasakaalu.** Nii saate elektrilist tööriista ootamatutes olukordades paremini kontrollida.
- ▶ **Kandke sobivat rõivastust. Ärge kandke laiu riideid ega ehteid. Hoidke juuksed, rõivad ja kindad seadme liikuvatest osadest eemal.** Lotendavad riided, ehted või pikad juuksed võivad sattuda seadme liikuvate osade vahele.
- ▶ **Kui on võimalik paigaldada tolmueemaldus- ja tolmu kogumisseadiseid, veenduge, et need on seadmega ühendatud ja et neid kasu-**

200 | Eesti

tatakse õigesti. Tolmueemaldusseadise kasutamine vähendab tolmust põhjustatud ohte.

Elektriliste tööriistade hoolikas käsitsemine ja kasutamine

- ▶ **Ärge koormake seadet üle. Kasutage töö tegemiseks selleks ettenähtud elektrilist tööriista.** Sobiva elektrilise tööriistaga töötate ettenähtud jõudluspiirides efektiivsemalt ja ohutumalt.
- ▶ **Ärge kasutage elektrilist tööriista, mille lüliti on rikkis.** Elektriline tööriist, mida ei ole enam võimalik lülitist sisse ja välja lülitada, on ohtlik ning tuleb parandada.
- ▶ **Tõmmake pistik pistikupesast välja ja/või eemaldage seadmest aku enne seadme reguleerimist, tarvikute vahetamist ja seadme ärapanekut.** See ettevaatusabinõu väldib elektrilise tööriista soovimatut käivitamist.
- ▶ **Kasutusvälisel ajal hoidke elektrilisi tööriistu lastele kättesaamatus kohas. Ärge laske seadet kasutada isikutel, kes seadet ei tunne või pole siintoodud juhiseid lugenud.** Asjatundmatute isikute käes on elektrilised tööriistad ohtlikud.
- ▶ **Hoolitsege seadme eest korralikult. Kontrollige, kas seadme liikuvad osad töötavad veatult ega kiildu kiini. Veenduge, et seadme detailid ei ole murdunud või kahjustatud määral, mis mõjutab seadme töökindlust. Laske kahjustatud detailid enne seadme kasutamist parandada.** Paljude õnnetuste põhjuseks on halvasti hooldatud elektrilised tööriistad.
- ▶ **Hoidke löiketarvikud teravad ja puhtad.** Hoolikalt hooldatud, teravate löikeservadega löiketarvikud kiilduvad harvemini kinni ja neid on lihtsam juhtida.
- ▶ **Kasutage elektrilist tööriista, lisavarustust, tarvikuid jne vastavalt siintoodud juhistele ning nii, nagu konkreetse seadmetüübi jaoks ette nähtud. Arvestage seejuures töötingimuste ja teostatava töö iseloomuga.** Elektriliste tööriistade nõuetevastane kasutamine võib põhjustada ohtlikke olukordi.

Akutööriistade hoolikas käsitsemine ja kasutamine

- ▶ **Laadige akusid ainult tootja poolt soovitatud akulaadijatega.** Akulaadija, mis sobib teatud tüüpi akudele, muutub tuleohtlikuks, kui seda kasutatakse teiste akudega.

- ▶ **Kasutage elektrilistes tööriistades ainult selleks ettenähtud akusid.** Teiste akude kasutamine võib põhjustada vigastusi ja tulekahjuohtu.
- ▶ **Hoidke kasutusel mitteolevad akud eemal kirjaklambritest, müntidest, võtmetest, naeltest, kruvidest või teistest väikestest metall-esemetest, mis võivad kontaktid omavahel ühendada.** Akukontaktide vahel tekkiva lühise tagajärjeks võivad olla põletused või tulekahju.
- ▶ **Väärkasutuse korral võib akuvedelik välja voolata. Vältige sellega kokkupuudet. Juhusliku kokkupuute korral loputage kahjustatud kohta veega. Kui vedelik satub silma, pöörduge lisaks arsti poole.** Väljavoolav akuvedelik võib põhjustada nahaärritusi või põletusi.

Teenindus

- ▶ **Laske elektrilist tööriista parandada ainult kvalifitseeritud spetsialistidel, kes kasutavad originaalvaruosi.** Nii tagate püsivalt seadme ohutu töö.

Ohutusnõuded akutoitega klambripüstolite kasutamisel

- ▶ **Lähtuge alati sellest, et seade sisaldab klambreid.** Klambripüstoli hooletul käsitsemisel võivad klambrid soovimatult välja paiskuda ja Teid või teisi inimesi vigastada.
- ▶ **Ärge suunake seadet iseenda ega läheduses viibivate inimeste poole.** Juhuslik vajutamine päästikule toob kaasa klambri väljatulistamise, mis võib põhjustada vigastusi.
- ▶ **Käsitsege seadet alles siis, kui see on asetatud kindlalt tooriku peale.** Kui seade ei ole toorikuga kindlas kokkupuutes, võib klamber kinnituskohalt tagasi pörkuda.
- ▶ **Juhul kui klamber kiilub seadmesse kinni, lahutage seade vooluvõrgust või eemaldage seadme akud.** Kui klambripüstol on vooluvõrku ühendatud, võib juhtuda, et kinnikiilunud klambri eemaldamisel rakendate seadme soovimatult tööle.
- ▶ **Kinnikiilunud klambri eemaldamisel olge äärmiselt ettevaatlik.** Süsteem võib olla pinge all ja klamber võib suure jõuga välja paiskuda.
- ▶ **Ärge kasutage seda klambripüstolit elektrijuhtmete kinnitamiseks.** Seade ei sobi elektriinstallatsioonitöödeks, kuna võib vigastada elektrijuhtmete isolatsiooni ja tekitada elektrilöögi ja tulekahju ohtu.
- ▶ **Varjatult paiknevate elektrijuhtmete, gaasi- või veetorude avastamiseks kasutage sobivaid otsimis-seadmeid või pöörduge kohaliku**

202 | Eesti

elektri-, gaasi- või veevarustusfirma poole. Kokkupuutel elektrijuhtmetega tulekahju- ja elektrilöögi oht. Gaasitorustiku vigastamisel plahvatusoht. Veetorustiku vigastamisel materiaalne kahju või elektrilöögi oht.

- ▶ **Kinnitage töödeldav toorik.** Kinnitusseadmete või kruustangidega kinnitatud toorik püsib kindlamalt kui käega hoides.



Kaitske elektrilist tööriista kuumuse, sealhulgas pideva päikesekiirguse eest, samuti vee, tule ja niiskuse eest. Esineb plahvatusoht.

- ▶ **Aku vigastamisel ja ebaõigel käsitsemisel võib akust eralduda auru.** Õhutage ruumi, halva enesetunde korral pöörduge arsti poole. Aarud võivad ärritada hingamisteid.

Ohutusnõuded akulaadijate kasutamisel



Ärge jätke akulaadijat vihma ega niiskuse kätte. Vee sissetungimine elektrilisse tööriista suurendab elektrilöögi ohtu.

- ▶ **Laadige üksnes Boschi liitium-ioon-akusid või Boschi toodetesse sisse ehitatud liitium-ioon-akusid. Aku pinge peab sobima laadimiseseadme pingega.** Vastasel juhul tekib tulekahju ja plahvatusoht.
- ▶ **Hoidke akulaadija puhas.** Mustus tekitab elektrilöögi ohtu.
- ▶ **Iga kord enne kasutamist kontrollige üle laadija, toitejuhe ja pistik.** Vigastuste tuvastamisel ärge akulaadijat kasutage. Ärge avage akulaadijat ise ja laske seda parandada vaid vastava ala spetsialistidel, kes kasutavad originaalvaruosi. Vigastatud akulaadija, toitejuhe ja pistik suurendavad elektrilöögi ohtu.
- ▶ **Alla 8 aastased lapsed ning inimesed, kelle füüsilised või vaimsed võimed on piiratud või kellel puuduvad seadme tööks vajalikud teadmised või kogemused, tohivad akulaadimisseadet kasutada vaid juhul, kui nende üle teostatakse järelevalvet või kui neile on antud juhised akulaadimisseadme ohutuks käsitsemiseks ja kui nad saavad aru sellega seotud ohtudest.** Vastasel korral tekib asjatundmatust käsitsemisest tingitud kehavigastuste või varalise kahju oht.
- ▶ **Ärge jätke lapsi järelevalveta.** Seeläbi tagate, et lapsed ei hakka akulaadijaga mängima.
- ▶ **Lapsed tohivad akulaadimisseadet hooldada ja puhastada vaid täiskasvanute järelevalve all.**

Seadme ja selle funktsioonide kirjeldus



Kõik ohutusnõuded ja juhised tuleb läbi lugeda. Ohutusnõuete ja juhiste eiramise tagajärjeks võib olla elektrilöök, tulekahju ja/või rasked vigastused.

Nõuetekohane kasutamine

Seade on ette nähtud kanga, naha, papi, kile, isolatsioonimaterjali jmt kinnitamiseks pehmele aluspinnale, nt puidule või puidutaoliste materjalidele. Seade ei sobi lae- ja seinavooderduse kinnitamiseks.

Seadme osad

Seadme osade numeratsiooni aluseks on jooniste leheküljel toodud numbrid.

- 1 Klambriööja nina
- 2 Aku täitvusastme indikaator
- 3 Käepide
- 4 Laadija pistiku pesa
- 5 Päästik
- 6 Magasini vabastamise nupp
- 7 Täitmisindikaator
- 8 Laadija laadimispistik
- 9 Klambriint*
- 10 Salv
- 11 Paberilehtede klammerdaja*
- 12 Vihikuklammerdaja*
- 13 Hoidja

*Tarnekomplekt ei sisalda kõiki kasutusjuhendis olevatel joonistel kujutatud või kasutusjuhendis nimetatud lisatarvikuid. Lisatarvikute täieliku loetelu leiate meie lisatarvikute kataloogist.

204 | Eesti

Tehnilised andmed

Akuklambrilööja		PTK 3,6 LI
Tootenumbr		3 603 J68 1..
Nimipinge	V=	3,6
Löökide arv	min ⁻¹	30
Sisestatud kinnitusvahend		
– Klambrilint		Type 53
– Laius	mm	11,4
– Pikkus	mm	4 – 10
Salve max maht		100
Kaal EPTA-Procedure 01/2003 järgi	kg	0,8
Aku		liitium-ioon
Mahtuvus	Ah	1,3
Akuelementide arv		1
Akulaadija		
Tootenumbr		
– EU		2 609 003 263
– UK		2 609 003 265
Aku laadimispinge	V=	5,0
Laadimisvool	mA	400
Lubatud laadimistemperatuur	°C	0 – 45
Laadimisaeg (tühja aku puhul)	h	3 – 5
Kaal EPTA-Procedure 01/2003 järgi	kg	0,1
Kaitseaste		<input type="checkbox"/> I / <input type="checkbox"/> II

Andmed müra/vibratsiooni kohta

Müra mõõdetud vastavalt standardile EN 60745.

Seadme A-karakteristikuga mõõdetud helirõhu tase on üldjuhul 76 dB(A). Mõõtemääramatus K = 3 dB.

Müratase võib töötamisel ületada 80 dB(A).

Kasutage kuulmiskaitsevahendeid!

Vibratsioonitase a_h ja mõõtemääramatus K, kindlaks tehtud kooskõlas standardiga EN 60745.

$a_h < 2,5 \text{ m/s}^2$, $K = 1,5 \text{ m/s}^2$.

Käesolevas juhendis toodud vibratsioon on mõõdetud standardi EN 60745 kohase mõõtemetodi järgi ja seda saab kasutada elektriliste tööriistade omavaheliseks võrdlemiseks. See sobib ka vibratsiooni esialgseks hindamiseks.

Toodud vibratsioonitase on tüüpiline elektrilise tööriista kasutamisel ettenähtud töödeks. Kui aga elektrilist tööriista kasutatakse muudeks töödeks, rakendatakse teisi tarvikuid või kui tööriista hooldus pole piisav, võib vibratsioonitase kõikuda. See võib vibratsiooni tööperioodi jooksul tunduvalt suurendada.

Vibratsiooni täpseks hindamiseks tuleb arvesse võtta ka aega, mil seade oli välja lülitatud või küll sisse lülitatud, kuid tegelikult tööle rakendamata. See võib vibratsiooni tööperioodi jooksul tunduvalt vähendada.

Rakendage tööriista kasutaja kaitsmiseks vibratsiooni mõju eest täiendavaid kaitsemeetmeid, näiteks: hooldage tööriistu ja tarvikuid piisavalt, hoidke käed soojas, tagage sujuv töökorraldus.

Vastavus normidele

Kinnitame ainuvastutajana, et punktis „Tehnilised andmed“ kirjeldatud toode vastab järgmistele standarditele või normdokumentidele: EN 60745 (akuga tööriistad), EN 60335 (akulaadijad) vastavalt direktiivide 2011/65/EL, 2006/95/EÜ, 2004/108/EÜ, 2006/42/EÜ.



Tehniline toimik (2006/42/EÜ) saadaval:

Robert Bosch GmbH, PT/ETM9,
D-70745 Leinfelden-Echterdingen

 07

Henk Becker
Executive Vice President
Engineering

Helmut Heinzelmann
Head of Product Certification
PT/ETM9

ppa.
 i.V. 

Robert Bosch GmbH, Power Tools Division
D-70745 Leinfelden-Echterdingen
Leinfelden, 31.05.2013

206 | Eesti

Montaaž

Aku laadimine (vt joonist A)

Aku on tarnimisel osaliselt laetud.

Et tagada aku täit mahtuvust, laadige aku enne esmakordset kasutamist akulaadimisseadmes täis (vähemalt 3 – 5 tundi).

Li-ion-akut võib laadida igal ajal, ilma et see lühendaks aku kasutusiga. Laadimise katkestamine ei kahjusta akut.

Liitium-ion-akut kaitseb süvatühjenemise eest elementide elektrooniline kaitse „Electronic Cell Protection (ECP)“. Tühjenenud aku korral lülitab kaitselülitid elektrilise tööriista välja.

⚠ TÄHELEPANU Pärast elektrilise tööriista automaatset väljalülitamist ärge vajutage enam päästikule. See võib kahjustada akut.

Uus või pikemat aega kasutamata aku saavutab täisvõimsuse alles umbes 5 laadimis- ja tühjenemistsükli järel.

Kui aku täituvusastme indikaator **2** süttib töötamise ajal **punase tulega**, on aku mahtuvus langenud alla 30% ja akut tuleks laadida.

– Ühendage akulaadimisseadme toitepistik pistikupessa ja laadimispistik **8** käepideme tagaküljel asuvasse pesa **4**.

Aku täituvusastme indikaator **2** näitab laadimise kulgu. Laadimisel **vilgub** indikaator **roheline tulega**. Kui indikaatoris süttib **pidev roheline tuli**, on aku täielikult laetud.

Aku laadimisnäit

	punane		roheline	Tähendus
Aku laadimine	–		●	Akut laetakse
	–		○	Aku on täis laetud
	–		○	Aku mahtuvus on üle 30%
Kasutus	○		–	Aku mahtuvus on langenud alla 30% ja akut tuleb laadida

● vilkumine ○ pidev tuli

Märkus: Seadet ei ole võimalik laadimise ajal kasutada; seade ei ole seetõttu defektne, et see laadimise ajal ei tööta.

Laadimisel muutub elektrilise tööriista käepide soojaks. See on normaalne.

Kui Te tööriista pikemat aega ei kasuta, lahutage akulaadija vooluvõrgust.

► **Kaitske akulaadijat niiskuse eest!**

Järgige kasutusressursi ammendanud seadmete käitlemise juhiseid.

Salve täitmine (vt joonist B)

► **Kasutage üksnes Boschi originaalvarvikuid.** Elektrilise tööriista täpisdetailid nagu magasin, ninaosa ja löögikanal on kohandatud Boschi klambrite jaoks. Teised tootjad kasutavad teistsuguse kvaliteediga terast ja toodavad teistsuguste mõõtmetega kinnitusvahendeid.

- Pöörake elektriline tööriist pea peale.
- Vajutage vabastusnupule **6** ja tõmmake seejuures magasin **10** suunaga taha välja.
- Asetage sisse klambrilint **9**.
- Tõmmake magasin **10** tagasi, kuni see fikseerub kohale.

► **Magasini avamisel, täitmisel ja sulgemisel ärge kasutage jõudu.**

Kasutus

Seadme kasutuselevõtt

Sisse-/väljalülitus

- Asetage klambrilööja nina **1 esmalt** tugevasti toorikule ja suruge paari millimeetri ulatuses sisse.
Hoidke klambrilööjat surve all ja vajutage korraks päästikule **5**.
Kui klambriid on täielikult sisse löödud, vabastage päästik **5** ja eemalda-ge klambrilööja nina **1** toorikult.

Klambrilööja liikuva ninaga **1** ühendatud vallandustõkis hoiab ära löögi soovimatu vallandamise juhul, kui kogemata vajutatakse päästikule **5**.

Tööjuhised

- **Antud seadmega ei saa kinnitada 19-mm klambreid. Seetõttu ärge kasutage seadet laelaudade kinnitamiseks profiilpuidukinnititega.**
- **Ärge hoidke sõrme elektrilise tööriista päästikul, kui klamber on tööriistas kinni kiilunud.** Kinnikiilunud klambri eemaldamisel on oht, et vajutate kogemata päästikule.

Vältige tühilaske, et vähendada löögimatriitsi kulumist.

208 | Eesti

Asetage klambrilööja nina **1** toorikule ettevaatlikult. Liigne surve võib pehmet materjali (nt männipuitu) kahjustada.

Lisatarvik paberilehete klammerdamiseks

Eritarvikut kasutades saab akutoitega klambrilööjat kasutada paberilehete klammerdamiseks.

Tarvikud on ette nähtud kasutamiseks **üksnes** mudeliga PTK 3,6 LI.

- **Paberilehete klammerdajaga 11** saab klammerdada kuni 60 lehte.
- **Vihikuklammerdajaga 12** saab kahe keskele löödava klambri abil vihikuks kokku klammerdada kuni 30 lehte. Klammerdatavate lehtede maksimaalne suurus on DIN A4 (laius 210 mm). DIN A5-formaadis lehte kokkuklammerdamiseks on olemas märgised.

Märkus: Klambrilööja klambrid on tugevamad kui tavalised klammerdamiseks kasutatavad klambrid ja seetõttu on neid väga raske paberist eemaldada.

- ▶ **Kasutage üksnes Boschi originaaltarvikuid.** Elektrilise tööriista täpisdetaillid nagu magasin, ninaosa ja löögikanal on kohandatud Boschi klambrite jaoks. Teised tootjad kasutavad teistsuguse kvaliteediga terast ja toodavad teistsuguste mõõtmetega kinnitusvahendeid.

Klambrite soovituslik pikkus	Lehete arv (80 g/m ² paber)	
	Paberilehete klammerdaja	Vihikuklammerdaja
4 mm	2 – 10	2 – 10
6 mm	2 – 20	2 – 20
8 mm	10 – 40	10 – 30
10 mm	20 – 60	20 – 30

Paberilehete klammerdamine (vt jooniseid C1 – C2)

- Paigaldage sobiv klambrilint **9**.
- Kinnitage paberilehete klammerdaja **11** ninad üksteise järel elektrilise tööriista külgmistesse avadesse.
- Asetage paberilehed klammerdajasse **11** ja seadke klambrilööja nina kokkukõidetavate lehtede kohale.
- Suruge elektrilist tööriista tugevasti alla, kuni klambrilööja nina on **1** paari millimeetri ulatuses paberilehtedesse sisse surutud.

- Hoidke klambriööjat surve all ja vajutage korraks päästikule **5**. Kui klambriid on täielikult sisse löödud, vabastage päästik **5** ja eemaldage klambriööja nina **1** kokkukõidetud lehtedelt.

Märkus: Magasini täitmiseks tuleb paberilehtede klammerdaja akutoitega klambriööja küljest lahti monteerida.

Vihiku klammerdamine (vt jooniseid D1 – D3)

- Enne esmakordset kasutamist peate vihikuklammerdaja **12** kaks poolt kokku monteerima. Vihikuklammerdajat ei saa nüüd enam lahti võtta.
- Paigaldage sobiv klambriint **9**.
- Voltige kokkuklammerdatavate lehtede ülemine leht (kaas) kaheks kokku, nii saate klambrite asendit märgistava joone.
- Tõmmake hoidjad **13** vihikuklammerdajal **12** üles ja asetage kokkuklammerdatavad lehed vihikuklammerdajasse nii, et kaas jääb peale.
- Suruge hoidjad **13** alla. Seadke kokkuklammerdatavad lehed selliselt, et märgistusjoont on läbi hoidjate avade näha.
- Asetage klambriööja nina **1 esmalt** tugevasti ühe ava peale ja suruge paari millimeetri ulatuses sisse.
- Hoidke klambriööjat surve all ja vajutage korraks päästikule **5**. Kui klambriid on täielikult sisse löödud, vabastage päästik **5** ja eemaldage klambriööja nina **1** hoidjalt.
- Korrake tööoperatsiooni teise ava juures.
- Tõmmake hoidjad **13** lahti, eemaldage kokkuklammerdatud lehed ja murdke keskelt kokku.

Hooldus ja teenindus

Hooldus ja puhastus

- ▶ Seadme laitmatu ja ohutu töö tagamiseks hoidke seade puhas.

Klienditeenindus ja müüjajärgne nõustamine

Järelepärimiste esitamisel ja tagavaraosade tellimisel näidake kindlasti ära seadme andmesildil olev 10-kohaline tootenumber.

Klienditeeninduses vastatakse toote paranduse ja hoolduse ning varuosade kohta esitatud küsimustele. Joonised ja teabe varuosade kohta leiate ka veebisaidilt: www.bosch-pt.com

210 | Eesti

Boschi nõustajad osutavad Teile toodete ja tarvikute küsimustes meeleldi abi.

Eesti Vabariik

Mercantile Group AS

Boschi elektriliste käsitööriistade remont ja hooldus

Pärnu mnt. 549

76401 Saue vald, Laagri

Tel.: 679 1122

Faks: 679 1129

Transport

Komplektis sisalduvate liitium-ioon-akude suhtes kohaldatakse ohtlike ainete vedu reguleerivaid nõudeid. Akude puhul on lubatud kasutajapoolne piiranguteta maanteedvedu.

Kolmandate isikute teostatava veo korral (nt õhuvedu või ekspedeerimine) tuleb järgida pakendi ja tähistuse osas kehtivaid erinõudeid. Sellisel juhul peab pakendi ettevalmistamisel alati osalema ohtlike ainete veo ekspert.

Aku vedu on lubatud vaid siis, kui aku korpus on vigastusteta. Katke lahtised kontaktid teibiga ja pakkige aku nii, et see pakendis ei liiguks.

Järgige ka võimalikke täiendavaid siseriiklikke nõudeid.

Kasutuskõlbmatuks muutunud seadmete käitlus

Elektrilised tööriistad, akud, lisatarvikud ja pakendid tuleb keskkonnasäästlikult ringlusse võtta.

Ärge käideldge elektrilisi tööriistu ja akusid/patareisid koos olmejäätmetega!

Üksnes EL liikmesriikidele:

Vastavalt Euroopa Liidu direktiivile 2012/19/EL elektrilise ja elektroonikaseadmete jäätmete kohta ja vastavalt direktiivile 2006/66/EÜ tuleb defektsed või kasutusressursi ammendanud akud/patareid eraldi kokku koguda ja keskkonnasäästlikult korduskasutada.

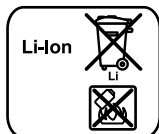
Akud/patareid:**Li-ioon:**

Jārgīge palun juhiseid punktis „Transport“, lk 210.

Tootja jātab endale ūguse muudatuste tegemiseks.

Latviešu

Drošības noteikumi

Vispārējie drošības noteikumi darbam ar elektroinstrumentiem

⚠ BRĪDINĀJUMS Uzmanīgi izlasiet visus drošības noteikumus. Šeit sniegto drošības noteikumu un norādījumu neievērošana var izraisīt aizdegšanos un būt par cēloni elektriskajam triecienam vai nopietnam savainojumam.

Pēc izlasišanas uzglabājiet šos noteikumus turpmākai izmantošanai.

Turpmākajā izklāstā lietotais apzīmējums „elektroinstrumenti“ attiecas gan uz tīkla elektroinstrumentiem (ar elektrokabeļi), gan arī uz akumulatora elektroinstrumentiem (bez elektrokabeļa).

Drošība darba vietā

- ▶ **Sekoiet, lai darba vieta būtu tīra un sakārtota.** Nekārtīgā darba vietā un sliktā apgaismojumā var viegli notikt nelaimes gadījums.
- ▶ **Nelietojiet elektroinstrumentu eksplozīvu vai ugunsnedrošu vielu tuvumā un vietās ar paaugstinātu gāzes vai putekļu saturu gaisā.** Darba laikā elektroinstrumenti nedaudz dzirksteļo, un tas var izsaukt viegli degošu putekļu vai tvaiku aizdegšanos.
- ▶ **Lietojot elektroinstrumentu, neļaujiet nepiederošām personām un jo īpaši bērniem tuvoties darba vietai.** Citu personu klātbūtne var novērst uzmanību, kā rezultātā jūs varat zaudēt kontroli pār elektroinstrumentu.

Elektrodrošība

- ▶ **Elektroinstrumenta kontaktdakšai jābūt piemērotai elektrotīkla kontaktligzdai. Kontaktdakšas konstrukciju nedrīkst nekādā veidā mainīt. Nelietojiet kontaktdakšas salāgotājus, ja elektroinstrumentu caur kabeli tiek savienots ar aizsargzemējuma ķēdi.** Neizmēnītas konstrukcijas kontaktdakša, kas piemērota kontaktligzdai, ļauj samazināt elektriskā trieciena saņemšanas risku.
- ▶ **Darba laikā nepieskarieties saņemtiem priekšmetiem, piemēram, caurulēm, radiatoriem, plītim vai ledusskapjiem.** Pieskaroties saņemtiem virsmām, pieaug risks saņemt elektrisko triecienu.
- ▶ **Nelietojiet elektroinstrumentu lietus laikā, neturiet to mitrumā.** Mitrumam iekļūstot elektroinstrumentā, pieaug risks saņemt elektrisko triecienu.
- ▶ **Nenesiet un nepiekarīet elektroinstrumentu aiz elektrokabeļa. Neraujiet aiz kabeļa, ja vēlaties atvienot instrumentu no elektrotīkla kontaktligzdas. Sargājiet elektrokabeļi no karstuma, eļļas, asām šķautnēm un elektroinstrumenta kustīgajām daļām.** Bojāts vai samezgļojies elektrokabeļis var būt par cēloni elektriskajam triecienam.
- ▶ **Darbinot elektroinstrumentu ārpus telpām, izmantojiet tā pievienošanai vienīgi tādus pagarinātājkabeļus, kuru lietošana ārpus telpām ir atļauta.** Lietojot elektrokabeļi, kas piemērots darbam ārpus telpām, samazinās risks saņemt elektrisko triecienu.
- ▶ **Ja elektroinstrumentu tomēr nepieciešams lietot vietās ar paaugstinātu mitrumu, izmantojiet tā pievienošanai noplūdes strāvas aizsargreleju.** Lietojot noplūdes strāvas aizsargreleju, samazinās risks saņemt elektrisko triecienu.

Personiskā drošība

- ▶ **Darba laikā saglabājiet paškontroli un rīkojieties saskaņā ar veselības saprātu. Pārtrauciet darbu, ja jūtaties noguris vai atrodaties alkohola, narkotiku vai medikamentu izraisītā reibumā.** Strādājot ar elektroinstrumentu, pat viens neuzmanības mirklis var būt par cēloni nopietnam savainojumam.
- ▶ **Izmantojiet individuālos darba aizsardzības līdzekļus. Darba laikā nēsājiet aizsargbrilles.** Individuālo darba aizsardzības līdzekļu (putekļu maskas, neslidošu apavu un aizsargķiveres vai ausu aizsargu) pielietošana atbilstoši elektroinstrumenta tipam un veicamā darba raksturam ļauj izvairīties no savainojumiem.

- ▶ **Nepieļaujiet elektroinstrumenta patvaļīgu ieslēgšanos. Pirms elektroinstrumenta pievienošanas elektrotīklam, akumulatora ievietošanas vai izņemšanas, kā arī pirms elektroinstrumenta pārņemšanas pārliecinieties, ka tas ir izslēgts.** Pārnesot elektroinstrumentu, ja pirksts atrodas uz ieslēdzēja, kā arī pievienojot to elektrobarošanas avotam laikā, kad elektroinstrumenti ir ieslēgti, var viegli notikt nelaimes gadījums.
- ▶ **Pirms elektroinstrumenta ieslēgšanas neaizmirstiet izņemt no tā regulējošos instrumentus vai atslēgas.** Regulējošais instruments vai atslēga, kas ieslēgšanas brīdī atrodas elektroinstrumenta kustīgajās daļās, var radīt savainojumu.
- ▶ **Darba laikā izvairieties ieņemt neērtu vai nedabisku ķermeņa stāvokli. Vienmēr ieturiet stingru stāju un centieties saglabāt līdzsvaru.** Tas atvieglo elektroinstrumenta vadību neparedzētās situācijās.
- ▶ **Izvēlieties darbam piemērotu apģērbu. Darba laikā nenēsājiet brīvi plandošas drēbes un rotaslietas. Netuviniet matus, apģērbu un aizsargcimdus elektroinstrumenta kustīgajām daļām.** Elektroinstrumenta kustīgajās daļās var iekerties vaļīgas drēbes, rotaslietas un gari mati.
- ▶ **Ja elektroinstrumenta konstrukcija ļauj tam pievienot ārējo putekļu uzsūkšanas vai savākšanas/uzkrāšanas ierīci, sekojiet, lai tā būtu pievienota pareizi darbotos.** Pielietojot putekļu uzsūkšanu vai savākšanu/uzkrāšanu, samazinās to kaitīgā ietekme uz strādājošās personas veselību.

Saudzējoša apiešanās un darbs ar elektroinstrumentiem

- ▶ **Nepārslodojiet elektroinstrumentu. Katram darbam izvēlieties piemērotu elektroinstrumentu.** Elektroinstrumenti darbojas labāk un drošāk pie nominālās slodzes.
- ▶ **Nelietojiet elektroinstrumentu, ja ir bojāts tā ieslēdzējs.** Elektroinstrumenti, ko nevar ieslēgt un izslēgt, ir bīstami lietošanai un to nepieciešams remontēt.
- ▶ **Pirms elektroinstrumenta apkopes, regulēšanas vai darbinstrumenta nomaiņas atvienojiet tā kontaktdakšu no barojošā elektrotīkla vai izņemiet no tā akumulatoru.** Šādi iespējams novērst elektroinstrumenta nejaušu ieslēgšanos.
- ▶ **Ja elektroinstrumenti netiek lietoti, uzglabājiet to piemērotā vietā, kur elektroinstrumenti nav sasniedzami bērniem un perso-**

214 | Latviešu

nām, kuras neprot ar to rīkoties vai nav iepazīnušās ar šiem noteikumiem. Ja elektroinstrumentu lieto nekompetentas personas, tas var apdraudēt cilvēku veselību.

- ▶ **Rūpīgi veiciet elektroinstrumenta apkalpošanu. Pārbaudiet, vai kustīgās daļas darbojas bez traucējumiem un nav iespiestas, vai kāda no daļām nav salauzta vai bojāta, vai katra no tām pareizi funkcionē un pilda tai paredzēto uzdevumu. Nodrošiniet, lai bojātās daļas tiktu savlaicīgi nomainītas vai remontētas pilnvarotā remonta darbnīcā.** Daudzi nelaimes gadījumi notiek tāpēc, ka elektroinstrumenti pirms lietošanas nav pienācīgi apkalpoti.
- ▶ **Savlaicīgi notīriet un uzasiniet griezošos darbinstrumentus.** Rūpīgi kopti elektroinstrumenti, kas apgādāti ar asiem griezējinstrumentiem, ļauj strādāt daudz ražīgāk un ir vieglāk vadāmi.
- ▶ **Lietojiet vienīgi tādus elektroinstrumentus, papildpiederumus, darbinstrumentus utt., kas atbilst šeit sniegtajiem norādījumiem, ņemot vērā arī konkrētos darba apstākļus un pielietojuma īpatnības.** Elektroinstrumentu lietošana citiem mērķiem, nekā tiem, kuriem to ir paredzējusi ražotājfirma, ir bīstama un var novest pie neparedzamām sekām.

Saudzējoša apiešanās un darbs ar akumulatora elektroinstrumentiem

- ▶ **Akumulatora uzlādei lietojiet tikai tādu uzlādes ierīci, ko ir ieteikusi elektroinstrumenta ražotājfirma.** Katra uzlādes ierīce ir paredzēta tikai noteiktā tipa akumulatoram, un mēģinājums to lietot cita tipa akumulatoru uzlādei var novest pie uzlādes ierīces un/vai akumulatora aizdegšanās.
- ▶ **Pievienojiet elektroinstrumentam tikai tādu akumulatoru, ko ir ieteikusi ražotājfirma.** Cita tipa akumulatoru lietošana var būt par cēloni savainojumam vai novest pie elektroinstrumenta un/vai akumulatora aizdegšanās.
- ▶ **Laikā, kad akumulators netiek lietots, nepieļaujiet, lai tā kontakti saskartos ar saspraudēm, monētām, atslēgām, naglām, skrūvēm vai citiem nelieliem metāla priekšmetiem, kas varētu izraisīt īsslēgumu.** Īsslēgums starp akumulatora kontaktiem var radīt apdegumus un būt par cēloni ugunsgrēkam.
- ▶ **Nepareizi lietojot akumulatoru, no tā var izplūst šķidrās elektrolīti. Nepieļaujiet elektrolīta nonākšanu saskarē ar ādu. Ja tas to-**

mēr ir nejausi noticis, noskalojiet elektrolītu ar ūdeni. Ja elektrolīts nonāk acīs, nekavējoties griezieties pie ārsta. No akumulatora izplūdušais elektrolīts var izsaukt ādas iekaisumu vai pat apdegumu.

Apkalpošana

- ▶ **Nodrošiniet, lai elektroinstrumenta remontu veiktu kvalificēts personāls, nomainīti izmantojot oriģinālās rezerves daļas un piederumus.** Tikai tā iespējams panākt un saglabāt vajadzīgo darba drošības līmeni.

Drošības noteikumi no akumulatora darbināmiem iedzišanas instrumentiem

- ▶ **Pirms darba vienmēr pārlicinieties, ka elektroinstrumentā ir iepildītas skavas.** Neuzmanīga apiešanās ar skavošanas iekārtu var būt par cēloni pēkšņai skavas izmešanai, kas var izraisīt savainojumu.
- ▶ **Nevērsiet elektroinstrumentu pret sevi vai citām tuvumā esošajām personām.** Pēkšņi nostrādājot triecienmehānismam, var tikt izmesta skava, kas var izraisīt savainojumu.
- ▶ **Nenospieties palaišanas taustiņu, pirms elektroinstrumenta triecienizvads nav piespiests stiprināmajam priekšmetam.** Ja elektroinstrumenti neatrodas saskarē ar stiprināmo priekšmetu, izmestā skava var atlekt no stiprināšanas vietas.
- ▶ **Atvienojiet elektroinstrumentu no elektrotīkla vai no akumulatora, ja tajā ir iestrēgusi skava.** Ja skavošanas iekārta ir pievienota pie elektrobarošanas avota, iestrēgušās skavas izņemšanas laikā var nejausi iedarboties triecienmehānisms.
- ▶ **Ievērojiet piesardzību, mēģinot izņemt stingri iestrēgušo skavu.** Šādā gadījumā sistēma ir nospriegota, un, mēģinot izņemt stingri iestrēgušo skavu, tā var tikt izmesta ar lielu spēku.
- ▶ **Nelietojiet šo skavošanas iekārtu elektrisko vadu stiprināšanai.** Tā nav paredzēta elektrisko vadu uzstādīšanai, jo skava var bojāt vada izolāciju, radot elektriskā trieciena saņemšanas un aizdegšanās risku.
- ▶ **Lietojiet piemērotu metālmeklētāju slēpto pievadlīniju atklāšanai vai arī griezieties pēc palīdzības vietējā komunālās saimniecības iestādē.** Kontakta rezultātā ar elektrotīkla līniju, var izcelties ugunsgrēks un strādājošā persona var saņemt elektrisko triecienu. Gāzes vada bojājums var izraisīt sprādzienu. Kontakta rezultātā ar ūdensvada cauruli, var tikt bojātas materiālās vērtības.

216 | Latviešu

- ▶ **Nostipriniet apstrādājamo priekšmetu.** Iestiprinot apstrādājamo priekšmetu skrūvspilēs vai citā stiprinājuma ierīcē, strādāt ir drošāk, nekā tad, ja tas tiek turēts ar rokām.



Sargājiet elektroinstrumentu no karstuma, piemēram, no ilgstošas atrašanās saules staros vai uguns tuvumā, kā arī no ūdens un mitruma. Tas var izraisīt sprādzienu.

- ▶ **Bojājuma vai nepareizas lietošanas rezultātā akumulators var izdalīt kaitīgus izgarojumus. Šādā gadījumā izvēdiniet telpu un, ja jūtaties slikti, griezieties pie ārsta.** Izgarojumi var izraisīt elpošanas ceļu kairinājumu.

Drošības noteikumi uzlādes ierīcēm



Sargājiet uzlādes ierīci no lietus vai mitruma. Uzlādes ierīcē iekļūstot mitrumam, pieaug risks saņemt elektrisko triecienu.

- ▶ **Uzlādējiet vienīgi Bosch litija-jonu akumulatorus vai Bosch izstrādājumos iebūvētos litija-jonu akumulatorus.** Akumulatora spriegumam jāatbilst uzlādes sprieguma vērtībai, ko nodrošina uzlādes ierīce. Pretējā gadījumā var notikt aizdegšanās vai sprādziens.
- ▶ **Uzturiet uzlādes ierīci tiru.** Ja uzlādes ierīce ir netīra, pieaug risks saņemt elektrisko triecienu.
- ▶ **Ik reizi pirms lietošanas pārbaudiet uzlādes ierīci, tās elektrokabeļi un kontaktdakšu.** Nelietojiet uzlādes ierīci, ja tā ir bojāta. Neatveriet uzlādes ierīci saviem spēkiem, bet nodrošiniet, lai tās remontu veiktu kvalificēts speciālists, nomainībai izmantojot oriģinālās rezerves daļas. Ja ir bojāta uzlādes ierīce, tās elektrokabeļi un kontaktdakša, pieaug risks saņemt elektrisko triecienu.
- ▶ **Šo uzlādes ierīci var lietot bērni no 8 gadu vecuma, kā arī personas ar ierobežotām fiziskajām, sensorajām vai garīgajām spējām vai nepietiekošu pieredzi un/vai nepietiekošām zināšanām, ja lietošana notiek pieredzējušas personas uzraudzībā vai saņemot no tās norādījumus par drošu apiešanos ar uzlādes ierīci un ar tās lietošanu saistītajiem paaugstinātas bīstamības faktoriem.** Pretējā gadījumā pastāv savainojumu rašanās risks nepareizas apiešanās dēļ.
- ▶ **Uzraugiet bērnus.** Tas ļaus nodrošināt, lai bērni nerotaļātos ar uzlādes ierīci.
- ▶ **Bērni nedrīkst veikt uzlādes ierīces tīrīšanu un apkalpošanu bez pieaugušo uzraudzības.**

Izstrādājuma un tā darbības apraksts



Uzmanīgi izlasiet visus drošības noteikumus. Šeit sniegto drošības noteikumu un norādījumu neievērošana var izraisīt aizdegšanos un būt par cēloni elektriskajam triecienam vai nopietnam savainojumam.

Pielietojums

Šis instruments ir paredzēts auduma, ādas, kartona, folijas, izolācijas un citu līdzīgu materiālu stiprināšanai pie mīksta pamatnes, piemēram, pie koka vai kokam līdzīgiem materiāliem. Šis instruments nav piemērots sienai un grīstu pārklājuma stiprināšanai.

Attēlotās sastāvdaļas

Attēloto sastāvdaļu numerācija atbilst numuriem elektroinstrumenta attēlā, kas sniegts ilustratīvajā lappusē.

- 1 Triecienizvads
- 2 Akumulatora uzlādes pakāpes indikators
- 3 Rokturis
- 4 Līdzda uzlādes ierīces pievienošanai
- 5 Palaišanas taustiņš
- 6 Magazīnas aizdare
- 7 Iepildīšanas indikators
- 8 Uzlādes ierīces savienotājs
- 9 Skavu lente*
- 10 Magazīna
- 11 Piederums papīra sastiprināšanai*
- 12 Piederums brošēšanai*
- 13 Paceļams turētājs

*Šeit attēlotie vai aprakstītie piederumi neietilpst standarta piegādes komplektā. Pilns pārskats par izstrādājuma piederumiem ir sniegts mūsu piederumu katalogā.

218 | Latviešu

Tehniskie parametri

Akumulatora skavotājs		PTK 3,6 LI
Izstrādājuma numurs		3 603 J68 1..
Nominālais spriegums	V=	3,6
Triecienu biežums	min. ⁻¹	30
Stiprinājuma elementi		Type 53
– skavu lentes		
– platums	mm	11,4
– Garums	mm	4 – 10
Maks. magazīna ietilpība		100
Svars atbilstoši EPTA-Procedure 01/2003	kg	0,8
Akumulators		litija-jonu
Akumulatora ietilpība	Ah	1,3
Akumulatora elementu skaits		1
Uzlādes ierīce		
Izstrādājuma numurs		
– EU		2 609 003 263
– UK		2 609 003 265
Akumulatora uzlādes spriegums	V=	5,0
Uzlādes strāva	mA	400
Pieļaujama uzlādes temperatūras diapazons	°C	0 – 45
Uzlādes laiks (tukšam akumulatoram)	st.	3 – 5
Svars atbilstoši EPTA-Procedure 01/2003	kg	0,1
Elektroaizsardzības klase		<input type="checkbox"/> I / <input type="checkbox"/> II

Informācija par troksni un vibrāciju

Trokšņa parametru vērtības ir noteiktas atbilstoši standartam EN 60745.

Elektroinstrumenta radītā pēc raksturlienes A izsvērtā trokšņa skaņas spiediena tipiskais līmenis ir 76 dB(A). Izkliede K = 3 dB.

Trokšņa līmenis darba laikā var pārsniegt 80 dB(A).

Izmantojiet ausu aizsargus!

Kopējā vibrācijas paātrinājuma vērtība a_h un izkliede K ir noteikta atbilstoši standartam EN 60745.

$a_h < 2,5 \text{ m/s}^2$, $K = 1,5 \text{ m/s}^2$.

Šajā pamācībā norādītais vibrācijas līmenis ir izmērīts atbilstoši standartā EN 60745 noteiktajai procedūrai un var tikt lietots instrumentu salīdzināšanai. To var izmantot arī vibrācijas radītās papildu slodzes iepriekšējai novērtēšanai.

Šeit norādītais vibrācijas līmenis ir attiecināms uz elektroinstrumenta galvenajiem pielietojuma veidiem. Ja elektroinstruments tiek lietots netipiskiem mērķiem, kopā ar netipiskiem darbinstrumentiem vai nav vajadzīgajā veidā apkalpots, tā vibrācijas līmenis var atšķirties no šeit sniegtās vērtības. Tas var ievērojami palielināt vibrācijas radīto papildu slodzi zināmam darba laika posmam.

Lai precīzi izvērtētu vibrācijas radīto papildu slodzi zināmam darba laika posmam, jāņem vērā arī laiks, kad elektroinstruments ir izslēgts vai arī darbojas, taču reāli netiek izmantots paredzētā darba veikšanai. Tas var ievērojami samazināt vibrācijas radīto papildu slodzi zināmam darba laika posmam.

Veiciet papildu pasākumus, lai pasargātu strādājošo personu no vibrācijas kaitīgās iedarbības, piemēram, savlaicīgi veiciet elektroinstrumenta un darbinstrumentu apkalpošanu, novērsiet roku atdzišanu un pareizi plānojiet darbu.

Atbilstības deklarācija

Mēs ar pilnu atbildību paziņojam, ka sadaļā „Tehniskie parametri“ aprakstītais izstrādājums atbilst šādiem standartiem vai normatīvajiem dokumentiem: EN 60745 (akumulatoru instrumenti), EN 60335 (akumulatoru uzlādes ierīces), kā arī direktīvām 2011/65/ES, 2006/95/EK, 2004/108/EK, 2006/42/EK.

Tehniskā lieta (2006/42/EK) no:
Robert Bosch GmbH, PT/ETM9,
D-70745 Leinfelden-Echterdingen

 07

Henk Becker
Executive Vice President
Engineering

Helmut Heinzelmann
Head of Product Certification
PT/ETM9

Henk Becker *i.V. Heinzelmann*

Robert Bosch GmbH, Power Tools Division
D-70745 Leinfelden-Echterdingen
Leinfelden, 31.05.2013

220 | Latviešu

Montāža

Akumulatora uzlādes ierīce (attēls A)

Akumulators tiek piegādāts daļēji uzlādētā stāvoklī.

Lai akumulators spētu nodrošināt pilnu jaudu, tas pirms pirmās lietošanas pilnīgi jāuzlādē (vismaz 3 – 5 stundas).

Litija-jonu akumulatoru var uzlādēt jebkurā laikā, nebaidoties samazināt tā kalpošanas laiku. Akumulatoram nekaitē arī pārtraukums uzlādes procesā.

Litija – jonu akumulators ir apgādāts ar „elementu elektroniskās aizsardzības (ECP)” funkciju, kas to aizsargā pret dziļo izlādi. Ja akumulators ir izlādējies, īpaša aizsardzības sistēma izslēdz elektroinstrumentu.

⚠ UZMANĪBU Pēc elektroinstrumenta automātiskās izslēgšanās vairs nenošpieties tā palaišanas taustiņū. Šāda rīcība var sabojāt akumulatoru.

Jauna vai ilgāku laiku nelietota akumulatora ietilpība sasniedz nominālo vērtību tikai pēc aptuveni 5 uzlādes un izlādes cikliem.

Ja akumulatora uzlādes pakāpes indikators **2** instrumenta darbības laikā iedegas **sarkanā** krāsā, tas nozīmē, ka akumulatorā ir atlicis ne vairāk, kā 30% no sākotnējās enerģijas un to nepieciešams uzlādēt.

– Pievienojiet uzlādes ierīces kontaktdakšu elektrotikla kontaktlīzdai un ievietojiet uzlādes ierīces savienotāju **8** ligzdā **4**, kas atrodas elektroinstrumenta roktura aizmugurē.

Akumulatora uzlādes pakāpes indikators **2** parāda uzlādes gaitu. Uzlādes laikā indikators **mirgo zaļā** krāsā. Ja indikators **pastāvīgi deg zaļā krāsā**, tas nozīmē, ka akumulators ir pilnīgi uzlādēts.

Akumulatora uzlādes indikatori

	sarkans		zaļa	Nozīme
Akumulatora uzlādes ierīce	–	●	●	Akumulators tiek uzlādēts
	–	–	○	Akumulators ir pilnīgi uzlādēts
	–	–	○	Akumulatorā ir atlicis vairāk, nekā 30% no pilnas enerģijas
Lietošana	○	–	–	Akumulatorā ir atlicis mazāk par 30% no pilnas enerģijas, un to nepieciešams uzlādēt

● Mirgo ○ Deg pastāvīgi

Piezīme. Elektroinstrumentu uzlādes laikā nevar darbināt; tas nav defekts, ja elektroinstruments uzlādes laikā nedarbojas.

Uzlādes laikā elektroinstrumenta rokturis silst. Tas ir normāli un neliecina par bojājumiem.

Ja elektroinstruments ilgāku laiku netiek lietots, atvienojiet uzlādes ierīci no barojošā elektrotīkla.

► **Sargājiet uzlādes ierīci no mitruma!**

Ievērojiet norādījumus par atbrīvošanos no nolietotajiem izstrādājumiem.

Magazīnas uzpildīšana (attēls B)

► **Izmantojiet vienīgi Bosch oriģinālos piederumus.** Skavotāja precīzās daļas, piemēram, magazīna, triecienstienis un padeves kanāls, ir piemērotas vienīgi Bosch ražotajām skavām. Citās firmās tiek ražoti cita izmēra stiprinājuma elementi no citas kvalitātes tērauda.

- Apgrīziet elektroinstrumentu otrādi.
- Saspieties magazīnas aizdari **6** un izvelciet magazīnu **10** virzienā uz aizmuguri.
- Ievietojiet skavu lenti **9**.
- Iebīdīet magazīnu **10** atpakaļ, līdz tā fiksējas.

► **Atverot, piepildot un aizverot magazīnu, nelietojiet pārāk lielu spēku.**

Lietošana

Uzsākot lietošanu

Ieslēgšana un izslēgšana

- Cieši piespiediet triecienizvadu **1** pie nostiprināmā priekšmeta virsmas, līdz tas dažus milimetrus pārvietojas. Turot triecienizvadu taisnā leņķī, īslaicīgi nospiediet palaišanas taustiņu **5**.

Pēc skavas iedzišanas atlaidiet palaišanas taustiņu **5** un paceliet triecienizvadu **1** no nostiprināmā priekšmeta virsmas.

Ar kustīgo triecienizvadu **1** ir savienota ierīce palaišanas bloķēšanai, kas ļauj novērst neparedzētu instrumenta iedarbošanos, nejauši nospiežot palaišanas taustiņu **5**.

Norādījumi darbam

- ▶ Šajā elektroinstrumentā nav paredzēts izmantot 19 mm skavas. Tāpēc nelietojiet elektroinstrumentu griestu pārklājuma stiprināšanai, izmantojot koka figūrlistes vai stūru listes.
- ▶ Ja iestrēgst skava, neturiet elektroinstrumentu aiz palaišanas taustiņa. Izņemot iestrēgušo skavu, palaišanas taustiņš var nejauši tikt nospiests.

Lai samazinātu triecienstieņa nolietošanos, izvairieties darbināt instrumentu brīvgaitā.

Ievērojiet piesardzību, piespiežot triecienizvadu 1 stiprināmajai virsmai. Miksti priekšmeti (piemēram, egles koks) stipra spiediena ietekmē var tikt bojāti.

Piederums papīra sastiprināšanai

Lietojot akumulatora skavotāju kopā ar īpašu piederumu, to var izmantot papīra sastiprināšanai.

Piederumi ir derīgi **tikai** skavotājam PTK 3,6 LI.

- Izmantojot **piederumu papīra sastiprināšanai 11**, var sastiprināt kopā līdz 60 papīra lapām.
- Izmantojot **piederumu brošēšanai 12**, var ar divām skavām sastiprināt kopā līdz 30 papīra lapām paketes vidū, šādi veidojot brošūru. Maksimālais sastiprināmo lapu formāts ir DIN A4 (platums 210 mm). Lai vidū sastiprinātu formāta DIN A5 papīra lapas, ir izveidoti īpaši marķējumi.

Piezīme. Skavotājā izmantojamās skavas ir noturīgākas, nekā tirdzniecības vietās iegādājamās stiprināšanas skavas, tāpēc vajadzības gadījumā tās ir grūtāk izņemamas no papīra.

- ▶ **Izmantojiet vienīgi Bosch oriģinālos piederumus.** Skavotāja precīzās daļas, piemēram, magazīna, triecienstienis un padeves kanāls, ir piemērotas vienīgi Bosch ražotajām skavām. Citās firmās tiek ražoti cita izmēra stiprinājuma elementi no citas kvalitātes tērauda.

Ieteicamais skavu garums	Papīra lapu skaits (blīvums 80 g/m ²)	
	sastiprināšanai	brošēšanai
4 mm	2 – 10	2 – 10
6 mm	2 – 20	2 – 20
8 mm	10 – 40	10 – 30
10 mm	20 – 60	20 – 30

Papīra sastiprināšana (attēli C1 – C2)

- Ievietojiet skavotājā piemērotu skavu lenti **9**.
- Pēc kārtas iespiediet papīra sastiprināšanas piederuma **11** fiksējošos izciļņus elektroinstrumenta sānu izgriezumos.
- Ievietojiet papīra lapu paketi sastiprināšanas piederumā **11** un pārvietojiet to tā, lai triecienizvads atrastos virs sastiprināšanas vietas.
- Nospiediet elektroinstrumentu leļup, līdz triecienizvads **1** dažus milimetrus pārvietojas.
- Turot triecienizvadu taisnā leņķī, islaicīgi nospiediet palaišanas taustiņu **5**.
Pēc skavas iedzišanas atlaidiet palaišanas taustiņu **5** un paceliet triecienizvadu **1** no papīra lapu paketes.

Piezīme. Lai uzpildītu magazīnu, noņemiet papīra sastiprināšanas piederumu no akumulatora skavotāja.

Brošēšana (attēli D1 – D3)

- Uzsākot brošēšanas piederuma **12** lietošanu, jāsavieno kopā abas tā puses.
Pēc tam brošēšanas piederumu izjaukt vairs nav iespējams.
- Ievietojiet skavotājā piemērotu skavu lenti **9**.
- Lai iezīmētu papīra lapu paketes viduslīniju, uz kuras pēc sastiprināšanas jāatrodas skavām, pārlociet uz pusēm paketes augšējo (apvākojuma) lapu.
- Atveriet paceļamo turētāju **13** uz brošēšanas piederuma **12** un ievietojiet tajā papīra lapu paketi ar apvākojumu kā augšējo lapu.
- Nolaidiet paceļamo turētāju **13** leļup.
Pārvietojiet papīra lapu paketi tā, lai uz tās iezīmētā viduslīnija būtu redzama paceļamā turētāja izgriezumos.
- Cieši iespiediet triecienizvadu **1** vienā no paceļamā turētāja izgriezumiem, līdz tas dažus milimetrus pārvietojas.
- Turot triecienizvadu taisnā leņķī, islaicīgi nospiediet palaišanas taustiņu **5**.
Pēc skavas iedzišanas atlaidiet palaišanas taustiņu **5** un paceliet triecienizvadu **1** no paceļamā turētāja.
- Atkārtojiet šeit aprakstītās darbības, ievietojot elektroinstrumenta triecienizvadu paceļamā turētāja otrajā izgriezumā.
- Paceliet turētāju **13**, izņemiet sastiprināto papīra lapu paketi un pārlociet to vidū.

Apkalpošana un apkope

Apkalpošana un tīrīšana

- **Lai elektroinstruments droši un nevainojami darbotos, uzturiet to tīru.**

Klientu konsultāciju dienests un konsultācijas par lietošanu

Pieprasot konsultācijas un pasūtot rezerves daļas, noteikti paziņojiet 10 zīmju izstrādājuma numuru, kas atrodams uz elektroinstrumenta marķējuma plāksnītes.

Klientu konsultāciju dienesta darbinieki atbildēs uz Jūsu jautājumiem par izstrādājuma remontu un apkalpošanu, kā arī par rezerves daļu iegādi. Izklājuma zīmējumus un informāciju par rezerves daļām var atrast arī interneta vietnē:

www.bosch-pt.com

Bosch klientu konsultāciju grupa centīsies Jums palīdzēt vislabākajā veidā, sniedzot atbildes uz jautājumiem par mūsu izstrādājumiem un to piederumiem.

Latvijas Republika

Robert Bosch SIA
Bosch elektroinstrumentu servisa centrs
Dzelzavas ielā 120 S
LV-1021 Rīga
Tālr.: 67146262
Telefakss: 67146263
E-pasts: service-pt@lv.bosch.com

Transportēšana

Uz izstrādājumam pievienotajiem litija-jonu akumulatoriem attiecas noteikumi par bīstamo kravu pārvadāšanu. Lietotājs var transportēt akumulatorus ielu transporta plūsmā bez papildu nosacījumiem.

Pārsūtot tos ar trešo personu starpniecību (piemēram, ar gaisa transporta vai citu transporta aģentūru starpniecību), jāievēro īpaši sūtījuma iesaiņošanas un marķēšanas noteikumi. Tāpēc sūtījumu sagatavošanas laikā jāpieaicina kravu pārvadāšanas speciālists.

Pārsūtiet akumulatoru tikai tad, ja tā korpuss nav bojāts. Aizlīmējiet vaļējos akumulatora kontaktus un iesaiņojiet akumulatoru tā, lai tas iesaiņojumā nepārvietotos.

Lūdzam ievērot arī ar akumulatoru pārsūtīšanu saistītos nacionālos noteikumus, ja tādi pastāv.

Atbrīvošanās no nolietotajiem izstrādājumiem



Nolietotie elektroinstrumenti, akumulatori, piederumi un iesaiņojuma materiāli jāpakļauj otrreizējai pārstrādei apkārtējai videi nekaitīgā veidā.

Neizmetiet nolietotos elektroinstrumentus, akumulatorus un baterijas sadzīves atkritumu tvertnē!

Tikai ES valstīm



Atbilstoši Eiropas Savienības direktīvai 2012/19/ES par nolietotajām elektriskajām un elektroniskajām ierīcēm, lietošanai nederīgi elektroinstrumenti, kā arī, atbilstoši direktīvai 2006/66/EK, bojātie vai nolietotie akumulatori un baterijas jāsavāc atsevišķi un jānogādā otrreizējai pārstrādei apkārtējai videi nekaitīgā veidā.

Akumulatori un baterijas



Litija-jonu akumulatori

Lūdzam ievērot sadaļā „Transportēšana” (lappuse 224) sniegtos norādījumus.

Tiesības uz izmaiņām tiek saglabātas.

Lietuviškai

Saugos nuorodos

Bendrosios darbo su elektriniais įrankiais saugos nuorodos

⚠ DĖMESIO Perskaitykite visas šias saugos nuorodas ir reikalavimus. Jei nepaisysite žemiau pateiktų saugos nuorodų ir reikalavimų, gali trenkti elektros smūgis, kilti gaisras ir galite sunkiai susižaloti arba sužaloti kitus asmenis.

Išsaugokite šias saugos nuorodas ir reikalavimus, kad ir ateityje galėtumėte jais pasinaudoti.

Toliau pateiktame tekste vartojama sąvoka „Elektrinis įrankis“ apibūdina įrankius, maitinamus iš elektros tinklo (su maitinimo laidu), ir akumuliatorinius įrankius (be maitinimo laido).

Darbo vietos saugumas

- ▶ **Darbo vieta turi būti švari ir gerai apšviesta.** Netvarkinga arba blogai apšviesta darbo vieta gali tapti nelaimingų atsitikimų priežastimi.
- ▶ **Nedirbkite su elektriniu įrankiu aplinkoje, kurioje yra degių skysčių, dujų ar dulkių.** Elektriniai įrankiai gali kibirkščiuoti, o nuo kibirkščių dulkės arba susikaupę garai gali užsidegti.
- ▶ **Dirbdami su elektriniu įrankiu neleiskite šalia būti žiūrovams, vaikams ir lankytojams.** Nukreipę dėmesį į kitus asmenis galite nebesuvaldyti prietaiso.

Elektrosauga

- ▶ **Elektrinio įrankio maitinimo laido kištukas turi atitikti tinklo kištukinio lizdo tipą. Kištuko jokiu būdu negalima modifikuoti. Nenaudokite kištuko adapterių su įžemintais elektriniais įrankiais.** Originalūs kištukai, tiksliai tinkantys elektros tinklo kištukiniam lizdui, su mažina elektros smūgio pavojų.
- ▶ **Saugokitės, kad neprisiliestumėte prie įžemintų paviršių, pvz., vamzdžių, šildytuvų, viryklių ar šaldytuvų.** Kai jūsų kūnas yra įžemintas, padidėja elektros smūgio rizika.
- ▶ **Saugokite elektrinį įrankį nuo lietaus ir drėgmės.** Jei į elektrinį įrankį patenka vandens, padidėja elektros smūgio rizika.

- ▶ **Nenaudokite maitinimo laido ne pagal paskirtį, t. y. neneškite elektrinio įrankio paėmę už laido, nekabinkite ant laido, netraukite už jo, jei norite iš kištukinio lizdo ištraukti kištuką. Laidą patieskite taip, kad jo neveiktų karštis, jis neišsitemtų alyva ir jo nepažeistų aštrios detalės ar judančios prietaiso dalys.** Pažeisti arba susipynę laidai gali tapti elektros smūgio priežastimi.
- ▶ **Jei su elektriniu įrankiu dirbate lauke, naudokite tik tokius ilginamuosius laidus, kurie tinka ir lauko darbams.** Naudojant lauko darbamams pritaikytus ilginamuosius laidus, sumažėja elektros smūgio pavojus.
- ▶ **Jei su elektriniu įrankiu neišvengiamai reikia dirbti drėgnoje aplinkoje, naudokite nuotėkio srovės saugiklį.** Dirbant su nuotėkio srovės saugikliu sumažėja elektros smūgio pavojus.

Žmonių sauga

- ▶ **Būkite atidūs, sutelkite dėmesį į tai, ką jūs darote ir, dirbdami su elektriniu įrankiu, vadovaukitės sveiku protu. Nedirbkite su elektriniu įrankiu, jei esate pavargę arba vartojote narkotikų, alkoholio ar medikamentų.** Akimirksnio neatidumas dirbant su elektriniu įrankiu gali tapti sunkių sužalojimų priežastimi.
- ▶ **Visada dirbkite su asmens apsaugos priemonėmis ir apsauginiais akiniais.** Naudojant asmens apsaugos priemones, pvz., respiratorių ar apsauginę kaukę, neslystančius batus, apsauginį šalną, klausos apsaugos priemones ir kt., rekomenduojamas atitinkamai pagal naudojamą elektrinį įrankį, sumažėja rizika susižeisti.
- ▶ **Saugokitės, kad elektrinio įrankio neįjungtumėte atsitiktinai. Prieš prijungdami elektrinį įrankį prie elektros tinklo ir/arba akumulatoriaus, prieš pakeldami ar nešdami įsitikinkite, kad jis yra išjungtas.** Jeigu nešdami elektrinį įrankį pirštą laikysite ant jungiklio arba prietaisą įjungsite į elektros tinklą, kai jungiklis yra įjungtas, gali įvykti nelaimingas atsitikimas.
- ▶ **Prieš įjungdami elektrinį įrankį pašalinkite reguliavimo įrankius arba veržlinius raktus.** Prietaiso besisukančioje dalyje esantis įrankis ar raktas gali sužaloti.
- ▶ **Stenkitės, kad kūnas visada būtų normalioje padėtyje. Dirbdami stovėkite saugiai ir visada išlaikykite pusiausvyrą.** Tvirtai stovėdami ir gerai išlaikydami pusiausvyrą galėsite geriau kontroliuoti elektrinį įrankį netikėtose situacijose.

228 | Lietuviškai

- ▶ **Dėvėkite tinkamą aprangą. Nedėvėkite plačių drabužių ir papuošalų. Saugokite plaukus, drabužius ir pirštines nuo besisukančių elektrinio įrankio dalių.** Laisvus drabužius, papuošalus bei ilgus plaukus gali įtraukti besisukančios dalys.
- ▶ **Jei yra numatyta galimybė prijungti dulkių nusiurbimo ar surinkimo įrenginius, visada įsitikinkite, ar jie yra prijungti ir ar tinkamai naudojami.** Naudojant dulkių nusiurbimo įrenginius sumažėja kenksmingas dulkių poveikis.

Rūpestinga elektrinių įrankių priežiūra ir naudojimas

- ▶ **Neperkraukite prietaiso. Naudokite jūsų darbui tinkamą elektrinį įrankį.** Su tinkamu elektriniu įrankiu jūs dirbsite geriau ir saugiau, jei neviršysite nurodyto galingumo.
- ▶ **Nenaudokite elektrinio įrankio su sugedusiu jungikliu.** Elektrinis įrankis, kurio nebegalima įjungti ar išjungti, yra pavojingas ir jį reikia remontuoti.
- ▶ **Prieš reguliuodami prietaisą, keisdami darbo įrankius ar prieš valydami prietaisą, iš elektros tinklo lizdo ištraukite kištuką ir/arba išimkite akumuliatorių.** Ši atsargumo priemonė apsaugos jus nuo netikėto elektrinio įrankio įsijungimo.
- ▶ **Nenaudojamą elektrinį įrankį sandėliuokite vaikams ir nemokantiems juo naudotis asmenims neprieinamoje vietoje.** Elektriniai įrankiai yra pavojingi, kai juos naudoja nepatyrę asmenys.
- ▶ **Rūpestingai prižiūrėkite elektrinį įrankį. Patikrinkite, ar besisukančios prietaiso dalys tinkamai veikia ir niekur nestringa, ar nėra sulūžusių ar pažeistų dalių, kurios trikdytų elektrinio įrankio veikimą. Prieš vėl naudojant prietaisą, pažeistos prietaiso dalys turi būti sutaisytos.** Daugelio nelaimingų atsitikimų priežastis yra blogai prižiūrimi elektriniai įrankiai.
- ▶ **Pjovimo įrankiai turi būti aštrūs ir švarūs.** Rūpestingai prižiūrėti pjovimo įrankiai su aštriomis pjaunamosiomis briaunomis mažiau stringa ir juos yra lengviau valdyti.
- ▶ **Elektrinį įrankį, papildomą įrangą, darbo įrankius ir t. t. naudokite taip, kaip nurodyta šioje instrukcijoje, ir atsižvelkite į darbo sąlygas ir atliekamą darbą.** Naudojant elektrinius įrankius ne pagal paskirtį, gali susidaryti pavojingos situacijos.

Rūpestinga akumuliatorių įrankių priežiūra ir naudojimas

- ▶ **Akumuliatorių įkrauti naudokite tik tuos įkroviklius, kuriuos rekomenduoja gamintojas.** Naudojant kitokio tipo akumuliatoriams skirtą įkroviklį, išskyla gaisro pavojus.
- ▶ **Su elektriniu įrankiu galima naudoti tik jam skirtą akumuliatorių.** Naudojant kitokius akumuliatorius išskyla susižalojimo ir gaisro pavojus.
- ▶ **Nelaikykite sąvaržėlių, monetų, raktų, vinių, varžtų ar kitokių metalinių daiktų arti ištraukto iš prietaiso akumuliatoriaus kontaktų.** Užtrumpinus akumuliatoriaus kontaktus galima nusideginti ar sukelti gaisrą.
- ▶ **Netinkamai naudojant akumuliatorių, iš jo gali ištekėti skystis. Venkite kontakto su šiuo skystičiu. Jei skystičio pateko ant odos, nuplaukite jį vandeniu, jei pateko į akis – nedelsdami kreipkitės į gydytoją.** Akumuliatoriaus skystis gali sudirginti ar nudeginti odą.

Aptarnavimas

- ▶ **Elektrinį įrankį turi remontuoti tik kvalifikuoti specialistai ir naudoti tik originalias atsargines dalis.** Taip galima garantuoti, jog elektrinis įrankis išliks saugus naudoti.

Saugos nuorodos dirbantiems su akumuliatoriniais kalimo prietaisais

- ▶ **Visada turėkite omenyje, kad elektriniame įrankyje gali būti sąsagėlių.** Neatsargiai elgiantis su kalimo prietaisu, gali netikėtai iššauti sąsagėlė ir jus sužaloti.
- ▶ **Nenukreipkite elektrinio įrankio į save ar netoli esančius žmones.** Netikėtai įjungus, iššauna sąsagėlė, galinti sužaloti.
- ▶ **Nespauskite elektrinio įrankio jungiklio, kol tvirtai neįrėmėte įrankio į ruošinį.** Jei elektrinis įrankis nėra prisilietęs prie ruošinio, sąsagėlė nuo tvirtinimo vietos gali atšokti.
- ▶ **Jei sąsagėlė užstrigo elektriniame įrankyje, įrankį atjunkite nuo tinklo ar akumuliatoriaus.** Jei kalimo prietaisas yra prijungtas, šalinant užstrigusią sąsagėlę gali būti netikėtai paspaudžiamas prietaiso jungiklis.
- ▶ **Būkite atsargūs šalindami įstrigusią sąsagėlę.** Sistemoje gali būti įtempis ir, jums bandant pašalinti kliūtį, sąsagėlė gali būti su didele energija iššaunama.

230 | Lietuviškai

- ▶ **Šio kalimo prietaiso nenaudokite elektros laidams tvirtinti.** Jis nėra skirtas elektros laidų instaliacijai, gali pažeisti elektros laidų izoliaciją ir sukelti elektros smūgį bei gaisrą.
 - ▶ **Prieš pradėdami darbą tinkamais iškiliais patikrinkite, ar po normais apdirbti paviršiai nėra pravestų elektros laidų, dujų ar vandentiekio vamzdžių.** Jei abejojate, galite pasikviesti į pagalbą vietinius komunalinių paslaugų teikėjus. Kontaktas su elektros laidais gali sukelti gaisro bei elektros smūgio pavojų. Pažeidus dujotiekio vamzdį, gali įvykti sproginimas. Pažeidus vandentiekio vamzdį galima pridaryti daugybę nuostolių.
 - ▶ **Įtvirtinkite ruošinį.** Tvirtinimo įranga arba spaustuvas įtvirtintas ruošinys yra užfiksuojamas žymiai patikimiau nei laikant ruošinį ranka.
-  **Saugokite elektrinį įrankį nuo karščio, pvz., taip pat ir nuo ilgo saulės spindulių poveikio, ugnies, vandens ir drėgmės.** Kyla sproginimo pavojus.
- ▶ **Pažeidus akumuliatorių ar netinkamai jį naudojant, gali išsiveržti garai. Išvėdinkite patalpą, o jei atsirado negalavimų, kreipkitės į gydytoją.** Šie garai gali sudirginti kvėpavimo takus.

Saugos nuorodos dirbantiems su krovikliais



Saugokite kroviklį nuo lietaus ir drėgmės. Į kroviklį patekęs vanduo padidina elektros smūgio riziką.

- ▶ **Įkraukite tik Bosch ličio jonų akumulatorius arba Bosch gaminiuose įmontuotus akumulatorius. Akumuliatorių įtampa turi atitikti nurodytą kroviklio akumuliatorių įkrovimo įtampą.** Priešingu atveju išskyla gaisro ir sproginimo pavojus.
- ▶ **Prižiūrėkite, kad kroviklis visuomet būtų švarus.** Dėl užteršto kroviklio atsiranda elektros smūgio pavojus.
- ▶ **Kiekvieną kartą prieš pradėdami naudoti patikrinkite kroviklį, laidą ir kištuką.** Jei bus nustatyta gedimų, kroviklį toliau naudoti draudžiama. Neardykite kroviklio patys – jį gali remontuoti tik kvalifikuotas specialistas, naudodamas tik originalias atsargines dalis. Pažeistas kroviklis, laidas ar kištukas padidina elektros smūgio riziką.
- ▶ **Šiuo krovikliu gali naudotis vyresni nei 8 metų vaikai ir asmenys su fizinėmis, jutiminėmis bei dvasinėmis negaliomis, taip pat asmenys, kuriems trūksta patirties ar žinių, jei juos prižiūri už jų saugų.**

mą atsakingas asmuo arba jei jie išmokomi saugiai naudotis krovikliu ir suvokia, su kokiais pavojais tai susiję. Priešingu atveju prietaisas gali būti valdomas netinkamai ir kyla sužeidimų pavojus.

- ▶ **Pržiūrėkite vaikus.** Taip bus užtikrinama, kad vaikai su krovikliu nežaistų.
- ▶ **Vaikams draudžiama kroviklį valyti ir atlikti jo techninę priežiūrą, jei neprižiūri atsakingas suaugęs asmuo.**

Gaminio ir techninių duomenų aprašas



Perskaitykite visas šias saugos nuorodas ir reikalavimus. Jei nepaisysite žemiau pateiktų saugos nuorodų ir reikalavimų, gali trenkti elektros smūgis, kilti gaisras ir galite sunkiai susižaloti arba sužaloti kitus asmenis.

Elektrinio įrankio paskirtis

Prietaisas yra skirtas audiniui, odai, kartonui, plėvelei, izoliacinei ir panašioms medžiagoms prie minkšto pagrindo, pavyzdžiui, prie medinio ar panašaus paviršiaus, sąsagėlėmis tvirtinti. Prietaisas nėra skirtas sienų ar lubų dangoms tvirtinti.

Pavaizduoti prietaiso elementai

Numeriais pažymėtus elektrinio įrankio elementus rasite šios instrukcijos puslapiuose pateiktuose paveikslėliuose.

- 1 Segtuvo noselė
- 2 Akumuliatoriaus įkrovos indikatorius
- 3 Rankena
- 4 Kroviklio kištukinio kontakto lizdas
- 5 Paleidimo mygtukas
- 6 Apkabos fiksatorius
- 7 Pripildymo indikatorius
- 8 Kroviklio kištukinis kontaktas
- 9 Sąsagėlių juostelė*
- 10 Apkaba
- 11 Popieriaus segtuvas*

232 | Lietuviškai**12** Brošiūrų segtuvas***13** Fiksatorius

*Pavaizduoti ar aprašyti priedai į tiekiamą standartinį komplektą neįeina. Visą papildomą įrangą rasite mūsų papildomos įrangos programoje.

Techniniai duomenys

Akumuliatorinis segtuvas		PTK 3,6 LI
Gaminio numeris		3 603 J68 1..
Nominalioji įtampa	V=	3,6
Smūgių skaičius	min ⁻¹	30
Tvirtinimo elementas		
– Sąsagėlių juostelė		Type 53
– Plotis	mm	11,4
– Ilgis	mm	4 – 10
Maks. apkabos talpa		100
Svoris pagal „EPTA-Procedure 01/2003“	kg	0,8
Akumuliatorius		Ličio jonų
Talpa	Ah	1,3
Akumuliatoriaus celių skaičius		1
Kroviklis		
Gaminio numeris		
– ES		2 609 003 263
– JK		2 609 003 265
Akumuliatoriaus krovimo įtampa	V=	5,0
Krovimo srovė	mA	400
Leistinos krovimo temperatūros intervalas	°C	0 – 45
Įkrovimo laikas (kai akumuliatorius išsikrovęs)	val.	3 – 5
Svoris pagal „EPTA-Procedure 01/2003“	kg	0,1
Apsaugos klasė		□/II

Informacija apie triukšmą ir vibraciją

Triukšmo matavimų vertės nustatytos pagal EN 60745.

Pagal A skalę išmatuotas prietaiso garso slėgio lygis tipiniu atveju siekia 76 dB(A). Paklaida K = 3 dB.

Triukšmo lygis dirbant su prietaisu gali viršyti 80 dB(A).

Dirbkite su klausos apsaugos priemonėmis!

Vibracijos bendroji vertė a_{h1} ir paklaida K nustatytos pagal EN 60745:
 $a_{h1} < 2,5 \text{ m/s}^2$, $K = 1,5 \text{ m/s}^2$.

Šioje instrukcijoje pateiktas vibracijos lygis buvo išmatuotas pagal EN 60745 normoje standartizuotą matavimo metodą, ir lyginant elektrinius įrankius jį galima naudoti. Jis skirtas vibracijos poveikiui laikinai įvertinti.

Nurodytas vibracijos lygis atspindi pagrindinius elektrinio įrankio naudojimo atvejus. Tačiau jeigu elektrinis įrankis naudojamas kitokiai paskirčiai, su kitokiais darbo įrankiais arba jeigu jis nepakankamai techniškai prižiūrimas, vibracijos lygis gali kisti. Tokiu atveju vibracijos poveikis per visą darbo laikotarpį gali žymiai padidėti.

Norint tiksliai įvertinti vibracijos poveikį per tam tikrą darbo laiką, reikia atsižvelgti ir į laiką, per kurį elektrinis įrankis buvo išjungtas arba, nors ir veikė, bet nebuvo naudojamas. Tai įvertinus, vibracijos poveikis per visą darbo laiką žymiai sumažės.

Dirbančiam nuo vibracijos poveikio apsaugoti paskirkite papildomas apsaugos priemones, pvz.: elektrinių ir darbo įrankių techninę priežiūrą, rankų šildymą, darbo eigos organizavimą.

Atitikties deklaracija

Atsakingai pareiškiame, kad skyriuje „Techniniai duomenys“ aprašytas gaminytis atitinka žemiau pateiktas normas arba norminius dokumentus: EN 60745 (akumulatoriniai prietaisai), EN 60335 (akumuliatorių krovikliai) pagal direktyvų 2011/65/ES, 2006/95/EB, 2004/108/EB, 2006/42/EB reikalavimus.

Techninė byla (2006/42/EB) laikoma:

Robert Bosch GmbH, PT/ETM9,
 D-70745 Leinfelden-Echterdingen

 07

Henk Becker
 Executive Vice President
 Engineering

Helmut Heinzelmann
 Head of Product Certification
 PT/ETM9

PPA.
 i.V. K. W. L.

234 | Lietuviškai

Robert Bosch GmbH, Power Tools Division
D-70745 Leinfelden-Echterdingen
Leinfelden, 31.05.2013

Montavimas

Akumulatoriaus įkrovimas (žr. pav. A)

Akumulatorius pateikiamas iš dalies įkrautas.

Kad akumulatorius veiktų visa galia, prieš pirmąjį naudojimą akumulatorių visiškai įkraukite (mažiausia 3 – 5 val.).

Ličio jonų akumulatorių galima įkrauti bet kada, eksploataavimo trukmė dėl to nesutrumpėja. Krovimo proceso nutraukimas akumulatoriui nekenkia.

Ličio jonų akumulatoriuose esanti „Akumulatoriaus celių apsaugos sistema (ECP)“ saugo juos nuo visiškos iškrovos. Kai akumulatorius išsikrauna, apsauginis išjungiklis išjungia elektrinį įrankį.

⚠ DĖMESIO **Elektriniam įrankiui automatiškai išsijungus, paleidimo mygtuko nebespauskite.** Priešingu atveju galite pažeisti akumulatorių.



Naujas arba ilgą laiką nenaudotas akumulatorius visą galingumą išvystys tik po maždaug 5 įkrovimo – iškrovimo ciklų.



Jei akumulatoriaus įkrovos indikatorius **2** veikiant prietaisui užsidega **raudonai**, vadinasi akumulatoriuje liko mažiau kaip 30% įkrovos ir jį reikia įkrauti.

– Kroviklio kištuką įstatykite į kištukinį lizdą, o kroviklio kištukinį kontaktą **8** į rankenos užpakalinėje pusėje esantį lizdą **4**.

Akumulatoriaus įkrovos indikatorius **2** informuoja apie vykstantį įkrovimo procesą. Vykstant įkrovimo procesui indikatorius **mirksi žaliai**. Jei indikatorius pradeda **nuolat degti žaliai**, vadinasi akumulatorius yra visiškai įkrautas.

Akumuliatoriaus krovimo indikatorius

	Raudonas 	Žalias	Reikšmė
Akumuliatoriaus įkrovimas	–		Akumuliatorius įkraunamas
	–	○	Akumuliatorius visiškai įkrautas
Naudojimas	–	○	Akumuliatoriuje yra daugiau kaip 30 % įkrovos
	○	–	Akumuliatoriaus įkrova mažesnė kaip 30 %, jį reikia įkrauti

 Mirksi  Šviečia nuolat

Nuoroda: Elektrinio įrankio įkrovimo metu naudoti negalima; jis nėra sugedęs, jei neveikia įkraunant akumuliatorių.

Įkrovimo metu įšyla elektrinio įrankio rankena. Tai yra normalus reiškinys. Jei ilgesnį laiką nenaudojate akumuliatorių kroviklio, išjunkite jį iš elektros tinklo.

► **Saugokite akumuliatorių kroviklį nuo drėgmės poveikio!**

Vadovaukitės pateiktomis nuorodomis dėl prietaiso ir akumuliatoriaus šalinimo.

Apkabos užpildymas (žr. pav. B)

► **Naudokite tik originalią Bosch papildomą įrangą.** Precizinės segtuvo dalys, pvz., apkaba, stūmiklis ir šūvio kanalas, yra pritaikytos Bosch sąsagėlėms. Kiti gamintojai naudoja kitokios kokybės plieną, jų gaminių matmenys skiriasi.

- Elektrinį įrankį apskukite.
- Paspauskite apkabos fiksatorių **6** ir išimkite apkabą **10**, traukdami ją atgal.
- Įdėkite sąsagėlių juostelę **9**.
- Stumkite apkabą atgal **10**, kol ji užsifiksuos.

► **Atidarydami, užpildydami ar uždarydami apkabą nenaudokite jėgos.**

Naudojimas

Paruošimas naudoti

Įjungimas ir išjungimas

- Segtuvo noselę **1** pirmiausia tvirtai spausdami kelis milimetrus įspauskite į ruošinį.
Nemažindami prispaudimo jėgos, trumpai paspauskite paleidimo mygtuką **5**.
Kai sąsagėlė bus visiškai įvartyta, atleiskite paleidimo mygtuką **5** ir segtuvo noselę **1** atitraukite nuo ruošinio.

Su judančia segtuvo nosele **1** sujungtas paleidimo jungiklio blokatorius leidžia išvengti netikėto šūvio, kuris galėtų įvykti netyčia nuspaudus paleidimo mygtuką **5**.

Darbo patarimai

- ▶ **Su šiuo prietaisu negalima naudoti 19 mm ilgio sąsagėlių. Todėl šio prietaiso nenaudokite lubų apdailos dailylentėms specialiomis tvirtinimo apkabomis tvirtinti.**
- ▶ **Jei sąsagėlė užstrigo elektriniame įrankyje, nelaikykite elektrinio įrankio už paleidimo mygtuko.** Šalinant užstrigusią sąsagėlę, gali būti netikėtai paspaudžiamas paleidimo mygtukas.

Daužiklio nusidėvėjimą sumažinsite, jei vengsite tuščių šūvių.

Atsargiai uždėkite segtuvo noselę **1**. Per stipriai spaudžiant, minkštus ruošinius (pvz., pušies) galima pažeisti.

Papildoma įranga popieriui segti

Su specialia papildoma įranga akumuliatoriniu segtuvu galima segti popierių.

Papildoma įranga skirta **tik** PTK 3,6 LI.

- **Popieriaus segtuvu 11** galite susegti iki 60 lapų.
- **Brošiūrų segtuvu 12** galite dviem sąsagėlėmis per vidurį į brošiūrą su-segti iki 30 lapų. Didžiausias segamų lapų formatas yra DIN A4 (210 mm pločio). Yra žymos lapams per vidurį DIN A5 formatu segti.

Nuoroda: Segtuvo sąsagėlės yra tvirtesnės negu kanceliarinės, jas sunku išimti iš popieriaus.

- **Naudokite tik originalią Bosch papildomą įrangą.** Precizinės segtuvo dalys, pvz., apkaba, stūmiklis ir šūvio kanalas, yra pritaikytos Bosch sąsagėlėms. Kiti gamintojai naudoja kitokios kokybės plieną, jų gaminių matmenys skiriasi.

Rekomenduojamas sąsagėlių ilgis	Lapų skaičius (80 g/m ² popierius)	
	Popieriaus segtuvas	Brošiūrų segtuvas
4 mm	2 – 10	2 – 10
6 mm	2 – 20	2 – 20
8 mm	10 – 40	10 – 30
10 mm	20 – 60	20 – 30

Popieriaus segimas (žr. pav. C1 – C2)

- Įdėkite tinkamą sąsagėlių juostelę **9**.
- Įstatykite popieriaus segtuvo **11** noseles vieną po kitos į šonines elektrinio įrankio korpuso išpjovas.
- Įdėkite popieriaus pluoštą į popieriaus segtuvą **11** ir segtuvo noselę nustatykite ties ta vieta, kurioje segsite.
- Elektrinį įrankį tvirtai spauskite, kad segtuvo noselę **1** įspaustumėte kelis milimetrus.
- Nemažindami prispaudimo jėgos, trumpai paspauskite paleidimo mygtuką **5**.
Kai sąsagėlė bus visiškai įvartyta, atleiskite paleidimo mygtuką **5** ir segtuvo noselę **1** atitraukite nuo popieriaus pluošto.

Nuoroda: Norėdami užpildyti apkabą, nuo akumulatorinio segtuvo nuimkite popieriaus segtuvą.

Brošiūrų segimas (žr. pav. D1 – D3)

- Prieš pradėdami naudoti pirmą kartą, įstatykite abi brošiūrų segtuvo **12** puses vieną į kitą.
Dabar brošiūrų segtuvo išardyti nebegalima.
- Įdėkite tinkamą sąsagėlių juostelę **9**.
- Viršutinį segamo popieriaus pluošto lapą (viršelį) perlenkite per pusę, kad lenkimo linija pažymėtumėte reikiamą sąsagėlių padėtį.
- Atlenkite brošiūrų segtuvo **12** fiksatorius **13** ir įdėkite popieriaus pluoštą viršeliu aukštyn.
- Nulenkite fiksatorius **13** žemyn.
Popieriaus pluoštą padėkite taip, kad per fiksatoriuose esančias išpjovas matytųsi lenkimo linija.

238 | Lietuviškai

- Segtuvo noselę **1** **pirmiausia** uždėkite ant vienos išpjovos ir, tvirtai spausdami, kelis milimetrus įspauskite.
- Nemažindami prispaudimo jėgos, trumpai paspauskite paleidimo mygtuką **5**.
Kai sąsagėlė bus visiškai įvartyta, atleiskite paleidimo mygtuką **5** ir segtuvo noselę **1** atitraukite nuo fiksatoriaus.
- Šiuos veiksmus pakartokite su antrąja išpjova.
- Atlenkite fiksatorius **13**, išimkite susegtą popieriaus pluoštą ir sulenkite jį per pusę.

Priežiūra ir servisas

Priežiūra ir valymas

- Kad dirbtumėte gerai ir saugiai, elektrinį įrankį visada laikykite švarų.

Klientų aptarnavimo skyrius ir naudotojų konsultavimo tarnyba

Ieškant informacijos ir užsakant atsargines dalis būtina nurodyti dešimtženklį gaminio užsakymo numerį.

Klientų aptarnavimo skyriuje gausite atsakymus į klausimus, susijusius su jūsų gaminio remontu, technine priežiūra bei atsarginėmis dalimis. Detalius brėžinius ir informaciją apie atsargines dalis rasite čia:

www.bosch-pt.com

Bosch naudotojų konsultavimo tarnybos specialistai mielai atsakys į klausimus apie mūsų gaminius ir papildomą įrangą.

Lietuva

Bosch įrankių servisas

Informacijos tarnyba: (037) 713350

Įrankių remontas: (037) 713352

Faksas: (037) 713354

El. paštas: service-pt@lv.bosch.com

Transportavimas

Kartu pateikiamų ličio jonų akumuliatorių gabenimui taikomos pavojingų krovinių gabenimą reglamentuojančių įstatymų nuostatos. Naudotojai akumulatorius gabenti keliais leidžiama be jokių apribojimų.

Jei siunčiant pasitelkiami tretieji asmenys (pvz., oro transportas, ekspedijavimo įmonė), būtina atsižvelgti į pakuotei ir ženkliniui taikomus ypatingus reikalavimus. Būtina, kad rengiant siuntą dalyvautų pavojingų krovinių gabenimo specialistas.

Siųskite tik tokius akumulatorius, kurių nepažeistas korpusas. Apklijuokite kontaktus ir supakuokite akumuliatorių taip, kad jis pakuotėje nejudėtų.

Taip pat laikykitės ir esamų papildomų nacionalinių taisyklių.

Šalinimas



Elektriniai įrankiai, akumulatoriai, papildoma įranga ir pakuotės turi būti ekologiškai utilizuojami.

Elektrinių įrankių, akumuliatorių bei baterijų nemeskite į buitinių atliekų konteinerius!

Tik ES šalims:



Pagal Europos direktyvą 2012/19/ES, naudoti nebetinkami elektriniai įrankiai ir, pagal Europos direktyvą 2006/66/EB, pažeisti ir išekvoti akumulatoriai bei baterijos turi būti surenkami atskirai ir perdirbami aplinkai nekenksmingu būdu.

Akumulatoriai ir baterijos



Ličio jonų:

Prašome laikytis skyriuje „Transportavimas“, psl. 239 pateiktų nuorodų.

Galimi pakeitimai.

Type 53

4 mm	2 609 255 857
6 mm	2 609 255 819
8 mm	2 609 255 820
10 mm	2 609 255 821

11,4 mm

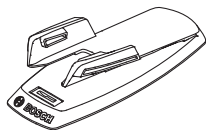

1 600 A00 18C

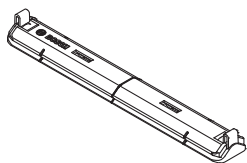

1 600 A00 18D



2 608 110 002