



Register your new Bosch now:
www.bosch-home.com/welcome



Sensixx'x DI90 Motor-Steam



BOSCH

de Gebrauchsanleitung
en Operating instructions
fr Notice d'utilisation
it Istruzioni per l'uso
nl Gebruiksaanwijzing
da Brugsanvisning
no Bruksanvisning

sv Bruksanvisning
fi Käyttöohjeet
es Instrucciones de uso
pt Instruções de utilização
el Οδηγίες χρήσης
tr Kullanma talimatı
pl Instrukcja obsługi

hu Használati utasítások
uk Інструкція з використання
ru Инструкция по эксплуатации
ro Instrucțiuni de folosire
ar إرشادات التشغيل
kz Пайдалану жөніндегі нұсқаулық

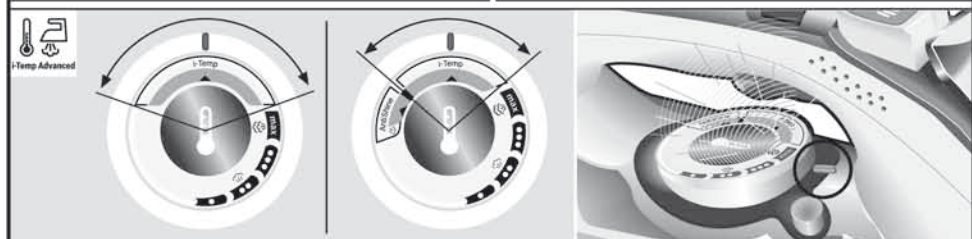
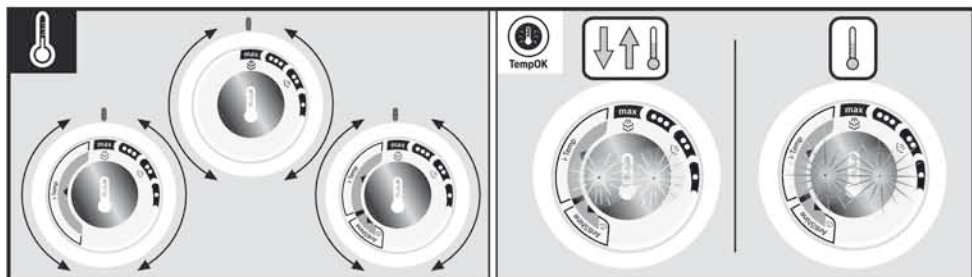
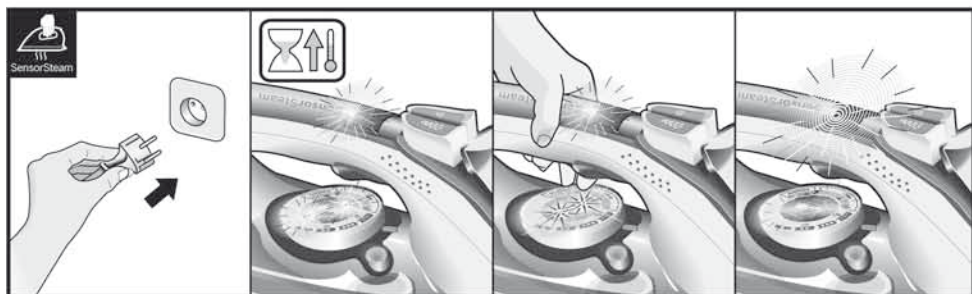
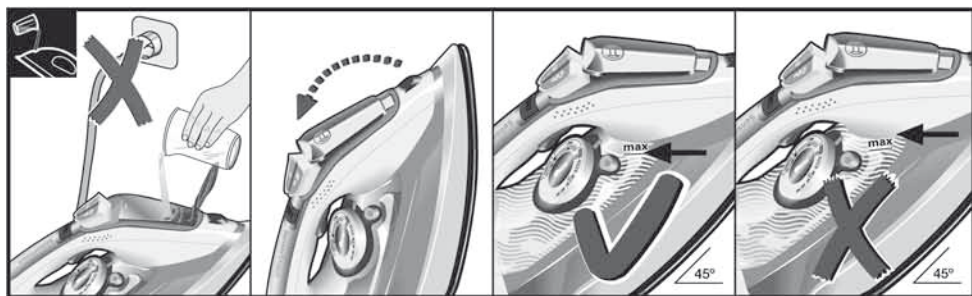

eco max

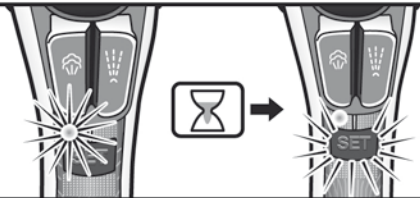

eco

max



5.1

eco

max

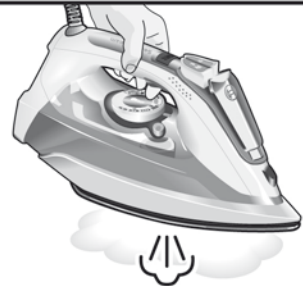

5.2



shot

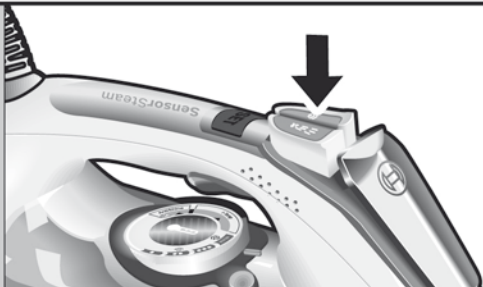

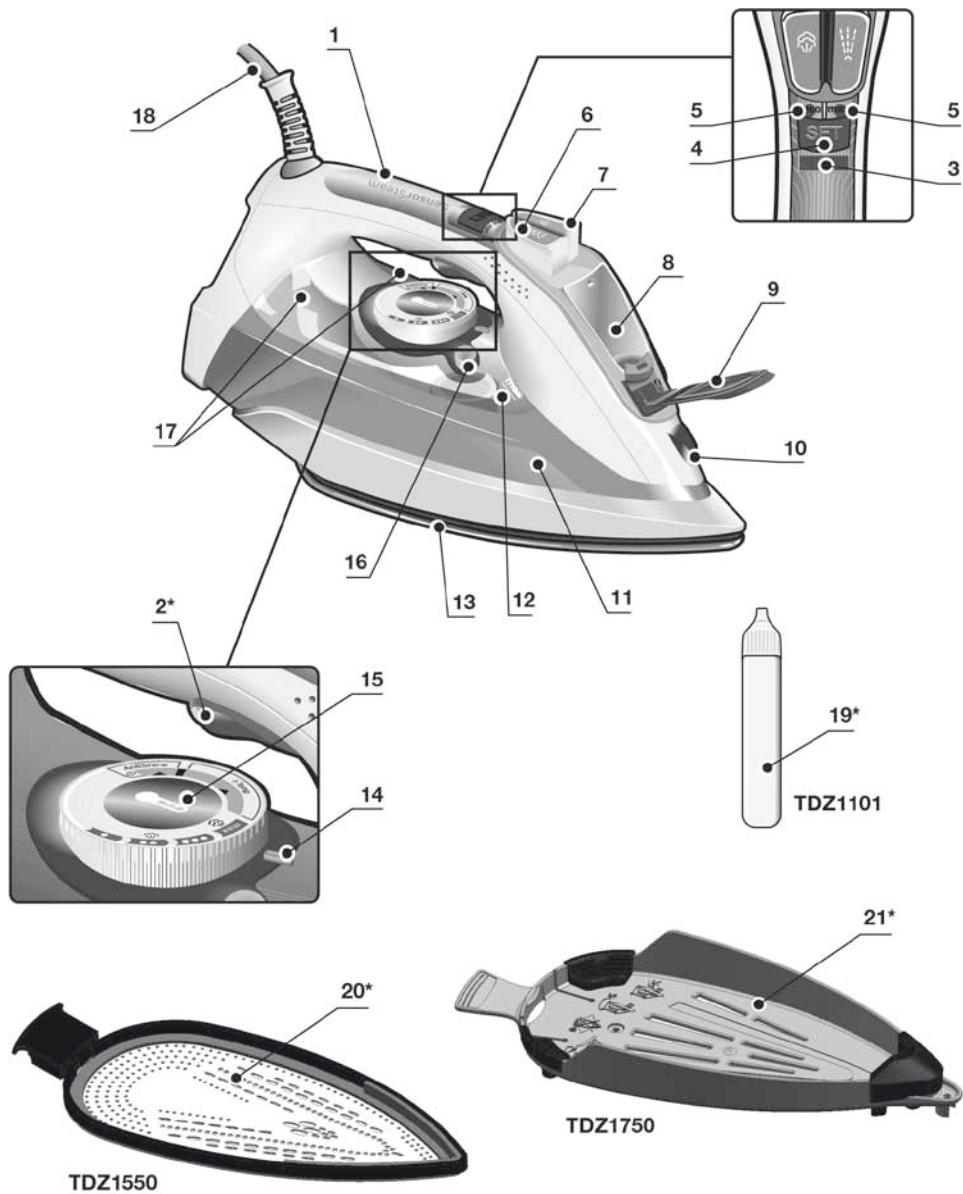

Index	
DEUTSCH	6
ENGLISH	14
FRANÇAISE	21
ITALIANO	29
NEDERLANDS	37
DANSK	45
NORSK	52
SVENSKA	59
SUOMI	66
ESPAÑOL	73
PORTUGUÊS	81
ΕΛΛΗΝΙΚΑ	89
TÜRKÇE	97
POLSKI	104
MAGYAR	112
УКРАЇНСЬКА	119
РУССКИЙ	127
ROMÂN	135
العربية	149
ҚАЗАҚ	150

DEUTSCH
ESPAÑOL

ENGLISH
PORTUGUÊS

FRANÇAISE
ΕΛΛΗΝΙΚΑ

ITALIANO
TÜRKÇE

NEDERLANDS
POLSKI

DANSK
MAGYAR

NORSK
УКРАЇНСЬКА

SVENSKA
РУССКИЙ

SUOMI
ROMÂN

ҚАЗАҚ
العربية

Vielen Dank, dass Sie sich für den DI90-Kompakt-Dampfgenerator von Bosch entschieden haben.

Lesen Sie sich die Bedienungsanleitung für das Gerät sorgfältig durch und bewahren Sie sie zum späteren Nachschlagen auf.

Sie können sich diese Betriebsanleitung auch von der Website von Bosch herunterladen.

Öffnen Sie die ausfaltbaren Seiten



Allgemeine Sicherheitshinweise

- Lassen Sie das Gerät nicht unbeaufsichtigt, solange es ans Netz angeschlossen ist.
- Stecken Sie das Gerät aus, bevor Sie es mit Wasser füllen oder restliches Wasser nach Gebrauch ausgießen.
- Das Gerät muss auf einer stabilen Unterlage benutzt und abgestellt werden.
- Wenn Sie es in die Halterung setzen, achten Sie darauf, dass es auf einer stabilen Unterlage steht.
- Benutzen Sie das Gerät nicht, wenn es heruntergefallen ist, sichtbare Beschädigungen aufweist oder Wasser austritt. In diesen Fällen muss es von einem zugelassenen technischen Kundendienst überprüft werden, bevor Sie es erneut benutzen.
- Damit gefährliche Situationen vermieden werden, dürfen alle am Gerät eventuell anfallenden Reparaturarbeiten, z B. Austausch eines fehlerhaften Netzkabels, nur durch qualifiziertes Personal eines autorisierten technischen Kundendienstes vorgenommen werden.
- Dieses Gerät darf von Kindern ab 8 Jahren benutzt werden. Außerdem dürfen es unter bestimmten Voraussetzungen Menschen mit verminderten körperlichen, sensorischen oder geistigen Fähigkeiten und mangelnder Erfahrung sowie fehlenden Kenntnissen in seinem Gebrauch anwenden: Sie müssen bei der Nutzung beaufsichtigt werden oder in dem sicheren Umgang mit dem Gerät unterwiesen worden sein und die damit verbundenen Gefahren verstehen. Kinder sollten nicht mit dem Gerät spielen. Reinigungs- und Instandhaltungstätigkeiten sollten Kinder nicht ohne Beaufsichtigung durchführen.
- Halten Sie das Bügeleisen und sein Kabel fern von Kindern unter 8 Jahren, wenn es an eine Stromquelle angeschlossen ist oder noch abkühlt.
-  VORSICHT! Heiße Oberfläche!
Die Oberfläche wird während der Benutzung heiß.

Wichtige Warnhinweise

- Dieses Gerät ist ausschließlich für den häuslichen Gebrauch vorgesehen, eine gewerbliche Anwendung ist somit ausgeschlossen.
- Benutzen Sie dieses Gerät nur zu den vorgesehenen Zwecken, d.h. als Bügeleisen. Die Verwendung zu anderen Zwecken ist unsachgemäß und gefährlich. Der Hersteller haftet nicht für Schäden, die auf eine unsachgemäße und falsche Benutzung zurückzuführen sind.
- Dieses Gerät erreicht hohe Temperaturen und erzeugt während des Betriebs Dampf. Durch eine unsachgemäße Verwendung kann es zu Verbürhungen oder Verbrennungen kommen.
 - Die Bügeleisensole niemals berühren! Das Bügeleisen stets am Griff festhalten.
 - Das Stromkabel niemals über den Tisch oder das Bügelbrett hängen, anderenfalls wäre das Gerät vor dem Herunterfallen nicht geschützt.
 - Kleidungsstücke nicht während des Bügelns tragen!
 - Den Dampf niemals gegen Personen oder Tiere richten!
- Das Stromkabel darf nicht mit scharfen Kanten oder der heißen Bügeleisensole in Berührung kommen.
- Das Bügeleisen darf niemals mit heißer Bügeleisensole waagrecht abgestellt werden. Immer in einer aufrechten Position aufbewahren.
- Das Gerät während des Betriebs nicht mit feuchten Händen berühren.
- Bevor Sie das Gerät ans Netz anschließen, vergewissern Sie sich bitte, dass die Netzspannung mit den Angaben auf dem Typenschild übereinstimmt.
- Dieses Gerät muss an einen geerdeten Anschluss angeschlossen werden. Wenn Sie ein Verlängerungskabel benutzen, achten Sie bitte darauf, dass dieses über eine bipolare 16-A-Steckverbindung mit Erdungsanschluss verfügt.
- Unter ungünstigen Umständen kann es im elektrischen Versorgungsnetz zu Spannungsschwankungen und zum Flackern des Lichts kommen. Damit dies vermieden wird, empfehlen wir das Gerät an einem Netz mit einer Impedanz von maximal 0,12Ω zu betreiben. Für detaillierte Informationen wenden Sie sich bitte an Ihren Netzbetreiber.

- Unter besonderen Umwelteinflüssen kann eine gewisse Instabilität auftreten.
- Halten Sie das Gerät zum Auffüllen des Wassertanks nicht unter den Wasserhahn.
- Das Gerät nach jedem Gebrauch oder bei einem vermuteten Fehler von der Stromversorgung trennen.
- Ziehen Sie den Stecker nicht am Kabel aus der Steckdose.
- Tauchen Sie das Bügeleisen oder den Dampfbehälter nicht in Wasser oder andere Flüssigkeiten.
- Schützen Sie das Gerät vor Witterungseinflüssen (Regen, Sonne, Frost etc.).
- Während der Dampf ausgestoßen wird, macht das Bügeleisen Pumpgeräusche. Das ist normal und zeigt an, dass Wasser in die Dampfkammer gepumpt wird.

Tipps zur Entsorgung eines gebrauchten Geräts

Vor der Entsorgung eines gebrauchten Geräts sichergehen, dass das Gerät als nicht betriebsbereit erkennbar ist, und gemäß den örtlich geltenden Vorschriften entsorgen. Detaillierte Informationen darüber können Sie bei Ihrem Händler, im Rathaus oder beim Gemeinderat erfragen.



Dieses Gerät ist entsprechend der europäischen Richtlinie 2012/19/EU über Elektro- und Elektronikaltgeräte gekennzeichnet.

Die Richtlinie gibt den Rahmen für eine EU-weit gültige Rücknahme und Verwertung von Altgeräten in der EU vor.

Beschreibung

1. Griff mit Kontaktsensor
2. Dampfaktivierungsknopf*
3. „SensorSteam“-Lampe (helles Licht)
4. Auswahlknopf zur Dampfeinstellung (SET)
5. Anzeigelampe für die Dampfeinstellung
Grün = eco
Rot = max
6. Sprühknopf
7. Dampfstoßknopf
8. Wassereinfüllöffnung
9. Deckel der Einfüllöffnung
10. Sprühdüse
11. Wassertank
12. Markierung für maximalen Füllstand
13. Bügeleisensohle
14. Temperaturindex
15. Temperaturregler mit „TempOK“-Anzeige
16. „Calc'nClean“-Knopf
17. Motorbeleuchtung
18. Stromkabel
19. Entkalkungsflüssigkeit*
20. „TextileProtect“-Textilschutzsohle*
21. „StoreProtect“-Schutzhalterung*

Vor dem ersten Gebrauch

1. **Entfernen Sie Aufkleber und Schutzfolie von der Bügeleisensohle (13).**
2. Falls erforderlich, reinigen Sie die Bügeleisensohle sorgfältig mit einem trockenen, mehrmals gefalteten Baumwolltuch.

Wenn Ihr neues Bügeleisen zum ersten Mal angeschaltet ist, kann es sein, dass Geruch entsteht und das Gerät etwas Rauch und einige Partikel abgibt. Dies endet nach kurzer Zeit.

 **Tipps fürs Bügeln:** Wenn Sie die Dampffunktion zum ersten Mal benutzen, sprühen Sie den Dampf nicht auf die Wäsche, denn es könnte sich noch Rückstände im Dampfspeicher befinden. Halten Sie das Bügeleisen waagrecht und drücken Sie mehrmals den Dampfstoßknopf (7). Etwaige Rückstände sollten jetzt aus der Bügeleisensohle (13) entweichen.

Gebrauch



1. Den Wassertank füllen

 Siehe ausfaltbare Seiten

Das Gerät ist für die Verwendung mit normalem Leitungswasser vorgesehen.

- Der Zusatz anderer Flüssigkeiten (sofern sie nicht von Bosch empfohlen werden) wie Parfüm beschädigen das Gerät.
- Verwenden Sie kein Kondenswasser aus Wäschetrocknern, Klimaanlage oder Ähnlichem.

Für Schäden, die durch die erwähnten Produkte entstehen, wird keine Garantie übernommen.

 **Ziehen Sie den Stecker des Bügeleisens heraus!**

1. Öffnen Sie den Deckel der Einfüllöffnung (9).
2. Füllen Sie den Wassertank. **Füllen Sie den Wassertank niemals über die Markierung für den maximalen Füllstand (12).**
3. Schließen Sie den Deckel der Einfüllöffnung

 **Tipps fürs Bügeln:** Um die optimale Dampffunktion zu verlängern, mischen Sie Leitungswasser 1 : 1 mit destilliertem Wasser. Falls das Leitungswasser Ihrer Region sehr hart ist, mischen Sie Leitungswasser und destilliertes Wasser 1 : 2.

Die Wasserhärte erfahren Sie bei Ihrem regionalen Wasserversorger.



2. „SensorSteam“

 Siehe ausfaltbare Seiten

Die „SensorSteam“-Funktion lässt das Bügeleisen nur dann aufheizen, wenn der Griff angefasst wird.

Diese Funktion steuert auch die ständige Dampferzeugung (siehe Abschnitt 5.1). Während sich die Hand am Griff befindet, wird automatisch Dampf erzeugt. Löst sich die Hand vom Griff, stoppt die Dampferzeugung.

Die Hitzeerzeugung stoppt, wenn sich die Hand vom Griff löst. Damit wird die Sicherheit erhöht und Energie gespart.

1. Stecken Sie den Netzstecker des Bügeleisens ein.

- Die „SensorSteam“-Leuchte (3) blinkt, wenn der Griff nicht angefasst wird und leuchtet dauerhaft auf, wenn sich die Hand am Griff befindet.
- Sie sich die Hand mehr als 10 Sekunden vom Griff des Bügeleisens löst, stoppt das Bügeleisen die Hitzeerzeugung automatisch.
- Wird der Griff erneut angefasst, startet das Bügeleisen wieder den Aufheizvorgang und die kontinuierliche Dampferzeugung.

Anfänglicher Aufheizvorgang: Der Griff braucht nicht festgehalten zu werden, bis sich das Bügeleisen auf die eingestellte Temperatur aufgeheizt hat.

Nach Erreichen dieser Temperatur blinkt die „TempOK“-Anzeige nicht mehr und leuchtet dauerhaft auf.

Der „eco“-Dampfmodus wird automatisch ausgewählt.



3. Einstellung der Temperatur

↑ Siehe ausfaltbare Seiten

Der Temperaturregler (15) regelt die Temperatur der Bügeleisensole (13).

- Beginnen Sie mit den Stoffen, die mit der niedrigsten Temperatur gebügelt werden können. Überprüfen Sie die empfohlene Bügeltemperatur auf dem Etikett im Kleidungsstück.
- Stellen Sie den Temperaturregler (15) auf die entsprechende Stufe, die Sie auf dem Temperaturindex (14) des Bügeleisens finden:

Temperatur-einstellung	Geeignet für
●	Synthetik
●●	Seide/wolle
●●●	Baumwolle
max	Leinen
i-Temp Advanced*	Jede Art von Textilien die gebügelt werden kann.
AntiShine*	Dunkle und empfindliche Stoffe. Reduziert das Risiko, dass Glanzstellen entstehen.

Tipps fürs Bügeln: Wenn Sie erst mit einer hohen Temperatur bügeln und anschließend eine niedrigere Temperatur einstellen, kann es eine Weile dauern, bis die Bügeleisensole abgekühlt ist. Um die Abkühlphase zu beschleunigen, drücken

Sie den Dampfstoßknopf (7) oder den Dampfkaktivierungsknopf (2*).



3.1 „TempOK“-Anzeige

Während die Bügeleisensole auf die eingestellte Temperatur aufwärmt oder abkühlt, blinken die „TempOK“-Lampen des Temperaturreglers (15). Sobald die eingestellte Temperatur erreicht ist, hören die Lampen auf zu blinken und leuchten dauerhaft.



3.2 „i-Temp Advanced“-Funktion *

Dieser Kompakt-Dampfgenerator verfügt über eine einzigartige „i-Temp Advanced“-Funktion. Bei Auswahl dieser Funktion wird automatisch eine Kombination aus Temperatur und Dampfmenge eingestellt, die für alle bügelbaren Kleidungsstücke geeignet ist.

Die „i-Temp Advanced“-Funktion verhindert Beschädigungen an Kleidungsstücken aufgrund falscher Temperatureinstellung.

Die Funktion „i-Temp Advanced“ ist nicht für Textilien geeignet, die nicht gebügelt werden dürfen. Bitte beachten Sie die Angaben auf dem Pflegeetikett oder bügeln Sie probeweise nur einen Teil des Kleidungsstücks, der normalerweise nicht sichtbar ist.

Wenn die „i-Temp Advanced“-Funktion eingestellt ist, leuchtet das blaue Lämpchen innerhalb des Temperaturwählers.



3.3 „AntiShine“-Funktion *

Dieser Kompakt-Dampfgenerator verfügt über eine einzigartige „AntiShine“-Funktion.

Wenn diese Funktion eingestellt ist, wird das Risiko von glänzenden Bügelflecken auf Ihren Kleidungsstücken gesenkt.

Wenn die „AntiShine“-Funktion eingestellt ist, leuchtet das blaue Lämpchen innerhalb des Temperaturwählers.



4. Einstellung der Dampfmenge

↑ Siehe ausfaltbare Seiten

Die Dampfeinstellung regelt die Dampfmenge, die beim Bügeln erzeugt wird. Ihr Bügeleisen verfügt über einen Auswahlknopf zur Dampfeinstellung (4) und Anzeigelampen (5) die die Dampfeinstellung entsprechend der unten stehenden Tabelle anzeigen:

Dampfeinstellung	eco	max	Dampf aus
Anzeigelampen			
	Grün	Rot	Aus

Die Dampfeinstellung kann durch Drücken des Auswahlknopfes zur Dampfeinstellung (4) verändert werden.

Tipps fürs Bügeln: Führen Sie für ein besseres Bügelergebnis die letzten Striche mit dem Bügeleisen ohne Dampf aus, um das Kleidungsstück zu trocknen.



5. Bügeln mit Dampf

↑ Siehe ausfaltbare Seiten

Dampf erzeugen Sie durch Anfassen des Griffes (1) oder Drücken des Dampfaktivierungsknopfes (2*).

5.1 Kontinuierliche Dampferzeugung

1. Stellen Sie den Dampf auf „eco“ oder „max“.
2. Fassen Sie den Griff an (1).

5.2 Dampf nach Bedarf *

1. Stellen Sie den Dampf auf um die kontinuierliche Dampferzeugung abzustellen, während Sie den Griff (1) anfassen.
2. Drücken Sie den Dampfaktivierungsknopf (2*). Während die Pumpe arbeitet, leuchten die Motorlampen (17) im Inneren des Wassertanks.



6. Dampfstoß

↑ Siehe ausfaltbare Seiten

Hiermit können Sie hartnäckige Knitterfalten beseitigen oder Bügelfalten und sonstige Falten glattbügeln.

1. Stellen Sie den Temperaturregler (15) auf „max“.
2. Drücken Sie den Dampfstoßknopf (7) auf dem Griff mehrmals in Abständen von fünf Sekunden.



7. Vertikal Dampf

↑ Siehe ausfaltbare Seiten

Hiermit können Sie Falten aus hängenden Stoffen, Vorhängen etc. entfernen.

1. Stellen Sie den Temperaturregler (15) auf „max“.
2. Kleidungsstück auf einen Bügel hängen.
3. Verwenden Sie das Bügeleisen in aufrechter Position mit einem Abstand von 10 cm und drücken Sie mehrmals hintereinander den Dampfstoßknopf (7). Die Pause zwischen zwei Dampfstoßen sollte mindesten 5 Sekunden betragen.



8. Bügeln ohne Dampf

↑ Siehe ausfaltbare Seiten

Das Gerät kann auch zum Trockenbügeln verwendet werden.

1. Fassen Sie den Griff (1) an und stellen Sie die Dampfeinstellung auf .
2. Während Sie bügeln, drücken Sie nicht den Dampfaktivierungsknopf (2*).



9. Antitropfsystem

↑ Siehe ausfaltbare Seiten

Wenn der Temperaturregler (15) zu niedrig eingestellt ist (unter „••“), wird der Dampf automatisch abgeschaltet, so dass kein Wasser aus der Bügeleisensole (13) tropfen kann.



10. Sprühen

↑ Siehe ausfaltbare Seiten

Hiermit können Sie hartnäckige Knitterfalten beseitigen.

1. Drücken Sie den Sprühknopf (6), um das Wasser aus der Sprühdüse (10) auf das Kleidungsstück zu sprühen.

 **Tipps fürs Bügeln:** Beim Bügeln von Seide sollte die Sprühfunktion nicht verwendet werden, da Flecken entstehen können.



11. Nach jedem Bügeln

↑ Siehe ausfaltbare Seiten

1. Trennen Sie das Bügeleisen von der Stromversorgung.
2. Öffnen Sie den Deckel der Einfüllöffnung (9).
3. Halten Sie das Bügeleisen mit der Spitze nach unten und entleeren Sie den Wassertank (11) vorsichtig.
4. Schließen Sie den Deckel der Einfüllöffnung.
5. Stellen Sie das Bügeleisen in senkrechter Position ab und lassen Sie es abkühlen.
6. Stellen Sie den Temperaturregler (15) auf „●“.
7. Wickeln Sie das Stromkabel (18) locker um den Fuß des Bügeleisens, bevor Sie es wegstellen.
8. Bewahren Sie das Bügeleisen in senkrechter Position auf.



Ratschläge zum Energiesparen

Die Dampferzeugung verbraucht den meisten Strom. Um den Energieverbrauch auf ein Minimum zu reduzieren, befolgen Sie die unten stehenden Tipps:

1. Stellen Sie den Dampf entsprechend der gewählten Bügeltemperatur ein und befolgen Sie dabei die Anweisungen dieser Anleitung. Bügeln Sie mit der „eco“-Dampfstufe (siehe Abschnitt „Einstellung der Dampfmenge“).
2. Versuchen Sie, die Stoffe zu bügeln, solange sie noch feucht sind, und reduzieren Sie die Dampfstufe. Der Dampf wird dann mehr durch den Stoff als durch das Bügeleisen erzeugt. Wenn Sie Ihre Kleidung vor dem Bügeln im

Wäschetrockner trocknen, stellen Sie das „Bügeltrocken“-Programm des Trockners ein.

3. Wenn die Stoffe feucht genug sind, stellen Sie den Dampf auf die ~~XX~~-Einstellung (siehe Abschnitt „Bügeln ohne Dampf“).



Reinigung und Pflege

↑ Siehe ausfaltbare Seiten



Achtung! Verbrennungsgefahr!

Ziehen Sie immer den Stecker des Geräts aus der Steckdose, bevor Sie es reinigen oder warten.

1. Wenn das Bügeleisen nur leicht verschmutzt ist, ziehen Sie den Stecker und lassen Sie die Bügeleisensole (13) abkühlen. Wischen Sie das Gehäuse und die Sohle nur mit einem feuchten Tuch ab.
2. Wenn Synthetikstoff aufgrund einer zu hohen Temperatur der Bügeleisensole schmilzt, schalten Sie den Dampf ab und reiben Sie die Reste sofort mit einem dick zusammengefalteten, trockenen Baumwolltuch ab.
3. Damit die Bügeleisensole glatt bleibt, sollten Sie den Kontakt mit scharfen Metallgegenständen vermeiden. Verwenden Sie für die Reinigung der Bügeleisensole niemals einen Topfreiniger oder Chemikalien.



AntiCalc

Mehrfachentkalkung

↑ Siehe ausfaltbare Seiten

A “self-clean” (Selbstreinigung)

Der Selbstreinigungsfilter zwischen Wassertank und Pumpe verhindert, dass Kalk die Dampferzeugung beeinträchtigt, so dass eine optimale Dampfproduktion gewährleistet ist.

B “Calc’nClean”

Die „Calc’nClean“-Funktion trägt dazu bei, Kalkpartikel aus der Dampfkammer zu entfernen. Nutzen Sie diese Funktion ungefähr alle Monate, wenn das Wasser in Ihrer Gegend sehr kalkhaltig ist.

Gehen Sie wie folgt vor:

1. Trennen Sie das Bügeleisen von der Stromversorgung und füllen Sie den Wassertank (11) mit Wasser.

- 2 Stellen Sie den Temperaturregler (15) auf die Position „max“ und stecken Sie das Stromkabel in die Steckdose.
- 3 Nach der erforderlichen Aufwärmphase hören die „TempOK“-Lampen des Temperaturreglers (15) auf zu blinken. Trennen Sie das Bügeleisen dann von der Stromversorgung (**sehr wichtig!**).
- 4 Halten Sie das Bügeleisen über ein Waschbecken. Drücken Sie den „Calc'nClean“-Knopf (16) und schütteln Sie das Bügeleisen so lange, bis ca. ein Drittel der Kapazität des Wassertanks verdampft ist. Kochendes Wasser und Dampf treten zusammen mit eventuell vorhandenen Kalkablagerungen aus.
- 5 Den Knopf „Calc'nClean“ freigegeben und das Bügeleisen einige Minuten lang schwenken.
- 6 Schritte 4 und 5 wiederholen, bis der leer ist.
- 7 Anschließend das Bügeleisen wieder einstecken, bis das restliche Wasser verdampft ist.
Drücken Sie noch mehrmals hintereinander den „Calc'nClean“-Knopf, um das Ventil zu reinigen.
- 8 Bügeleisen ausstecken und die Bügelsohle (13) abkühlen lassen. Bügelsohle nur mit einem feuchten Tuch abwischen.

C „Calc'nClean“ mit Entkalkerflüssigkeit *

Für eine gründliche Entkalkung wird die speziell von Bosch entwickelte Entkalkerflüssigkeit empfohlen. Dieser Vorgang sollte alle 3 Monate wiederholt werden.

1. Trennen Sie das Bügeleisen von der Stromversorgung.
2. Wassertank (11) mit einer Mischung aus Leitungswasser und einer Maßeinheit (25 ml) Entkalkerflüssigkeit (19*) füllen.
3. Anschließend den weiter oben in „Calc'nClean“ beschriebenen Vorgang befolgen (Schritte 2 bis 8).

Die Entkalkerflüssigkeit ist bei unserem Kundendienst oder im Fachhandel erhältlich.

Name des Zubehörs: TDZ1101

D „anti-calc“

Die Antikalk-Patrone dient dazu, die Kalkablagerung während des Dampfbügelns zu reduzieren und damit die Lebensdauer Ihres Bügeleisens zu verlängern. Die Antikalk-Patrone kann jedoch den natürlichen Prozess der Kalkablagerung nicht vollständig verhindern.



Textilschutzsohle *

↑ Siehe ausfaltbare Seiten

Die Textilschutzsohle „TextilProtect“ (20*) ermöglicht das schonende Dampfbügeln feiner Kleidungsstücke, ohne dass diese beschädigt werden.

Die geeignete Textilschutzsohle kann entweder über den Kundendienst oder im Fachhandel bezogen werden.

Name des Zubehörs: TDZ1550



„StoreProtect“- Schutzhalterung *

Die „StoreProtect“-Schutzhalterung (21*) ermöglicht die sofortige und sichere Aufbewahrung des Bügeleisens selbst mit heißer Bügelsohle.

Die Schutzhalterung ist über den Kundendienst oder im Fachhandel erhältlich.

Name des Zubehörs: TDZ1750



Störungsbeseitigung

Problem	Mögliche Ursache	Lösung
Das Bügeleisen wird nicht heiß.	<ol style="list-style-type: none">1. Der Temperaturregler (15) ist auf die niedrigste Stufe eingestellt.2. Das „SensorSteam“-System wurde aktiviert. Das Bügeleisen ist im Standby-Modus.	<ol style="list-style-type: none">1. Den Regler höher drehen.2. Fassen Sie den Griff (1) des Bügeleisens an, um es erneut zu starten.
Die SensorSteam“-Lampe (3) blinkt.	<ol style="list-style-type: none">1. Das „SensorSteam“-System wurde aktiviert. Das Bügeleisen ist im Standby-Modus.	<ol style="list-style-type: none">1. Fassen Sie den Griff (1) des Bügeleisens an, um es erneut zu starten.
Das „TempOK“-Lämpchen des Temperaturreglers (15) blinkt.	<ol style="list-style-type: none">1. Die Bügelsohle heizt auf oder kühlt ab, bis die eingestellte Temperatur erreicht ist.	<ol style="list-style-type: none">1. Dies ist normal. Sobald die eingestellte Temperatur erreicht ist, hört das Lämpchen auf zu blinken.
Die Kleidung haftet an der Bügeleisensohle.	<ol style="list-style-type: none">1. Die Temperatur ist zu hoch.	<ol style="list-style-type: none">1. Stellen Sie den Temperaturregler (15) herunter und warten Sie, bis das Bügeleisen abgekühlt ist.
Wasser tropft zusammen mit dem Dampf aus der Bügeleisensohle.	<ol style="list-style-type: none">1. Die Einstellung des Temperaturreglers (15) ist zu niedrig.2. Sie haben den Dampfstoßknopf (7) mehrmals gedrückt, ohne zwischendurch jeweils fünf Sekunden zu warten.	<ol style="list-style-type: none">1. Drehen Sie den Temperaturregler (15) auf eine höhere Stufe und warten Sie, bis die „TempOK“-Lampe des Temperaturreglers nicht mehr blinkt und dauerhaft leuchtet.2. Warten Sie jeweils fünf Sekunden, bevor Sie den Dampfstoßknopf erneut drücken.
In einer waagerechten Position tritt kein Dampf aus.	<ol style="list-style-type: none">1. Die Dampfeinstellung ist auf XX gestellt.2. Die Temperatur ist zu niedrig. Das Antitropfsystem ist aktiviert.	<ol style="list-style-type: none">1. Stellen Sie die Dampfeinstellung auf „eco“ oder „max“.2. Stellen Sie eine höhere Temperatur ein, sofern der Stoff dies verträgt.
Übermäßiges Tropfen oder Dampfen.	<ol style="list-style-type: none">1. Das „Calc'nClean“-System wurde nicht richtig geschlossen.	<ol style="list-style-type: none">1. Betätigen Sie mehrmals den „Calc'nClean“-Knopf (16).
Die Pumpe funktioniert nicht.	<ol style="list-style-type: none">1. Das Bügeleisen befindet sich nicht in einer waagerechten Position.	<ol style="list-style-type: none">1. Verwenden Sie das Bügeleisen in einer waagerechten Position.
Beim erstmaligen Anschließen des Bügeleisens entsteht leichte Rauchentwicklung.	<ol style="list-style-type: none">1. Es handelt sich um die Schmierung einiger innerer Teile.	<ol style="list-style-type: none">1. Diese stoppt nach kurzer Zeit.
Ablagerungen treten durch die Löcher der Bügeleisensohle aus.	<ol style="list-style-type: none">1. Kalkrückstände kommen aus der Dampfkammer.	<ol style="list-style-type: none">1. Führen Sie einen Reinigungszyklus durch (siehe Abschnitt „Calc'nClean“).
Das Gerät macht Pumpgeräusche.	<ol style="list-style-type: none">1. Wasser wird in die Dampfkammer gepumpt.	<ol style="list-style-type: none">1. Das ist normal.

Wenn die Angaben in der vorangehenden Tabelle das Problem nicht lösen, setzen Sie sich bitte mit einem zugelassenen technischen Kundendienst in Verbindung.

Thank you for buying the DI90 compact steam generator from Bosch.

Carefully read through the operating instructions for the appliance and safeguard them for future reference.

You can download this manual from the local homepages of Bosch.



General safety instructions

- The iron must not be left unattended while it is connected to the supply mains.
- Remove the plug from the socket before filling the appliance with water or before pouring out the remaining water after use.
- The appliance must be used and placed on a stable surface.
- When placed on its stand, make sure that the surface on which the stand is placed is stable.
- The iron should not be used if it has been dropped, if there are visible signs of damage or if it is leaking water. It must be checked by an authorized Technical Service Centre before it can be used again.
- With the aim of avoiding dangerous situations, any work or repair that the appliance may need, e.g. replacing a faulty mains cable, must only be carried out by qualified personnel from an Authorised Technical Service Centre.
- This appliance can be used by children aged from 8 years and above and persons with reduced physical, sensory or mental capabilities or lack of experience and knowledge if they have been given supervision or instruction concerning use of the appliance in a safe way and understand the hazards involved. Children shall not play with the appliance. Cleaning and user maintenance shall not be made by children without supervision.
- Keep the iron and its cord out of reach of children less than 8 years of age when it is energized or cooling down.
-  CAUTION. Hot surface.
Surface is liable to get hot during use.

Important notices

- This appliance has been designed exclusively for domestic use and must not be used for industrial purposes.
- This appliance must be used only for the purposes for which it was designed, i.e. as

an iron. Any other use will be considered improper and consequently dangerous. The manufacturer will not be held responsible for any damage arising from misuse or improper use.

- This appliance reaches high temperatures and produces steam during use, this could cause scalds or burns in case of improper use.
 - Do not touch the soleplate! Hold the iron by its handle.
 - Do not leave the supply cord hanging over the table or ironing board, to prevent the appliance from falling.
 - Do not iron clothing while it is being worn!
 - Never spray or aim the steam at persons or animals!
- Do not allow the power cable to come into contact with sharp edges or with the soleplate when it is hot.
- Never rest the iron in a horizontal position when the soleplate is hot. Rest it on its heel.
- Do not touch the appliance with wet hands when in operation.
- This appliance is to be connected and used in accordance with the information stated on its characteristics plate.
- This appliance must be connected to an earthed socket. If it is absolutely necessary to use an extension cable, make sure that it is suitable for 16A and has a socket with an earth connection.
- In order to avoid that, under unfavorable mains conditions, phenomena like transient voltage drops or lighting fluctuations can happen, it is recommended that the iron is connected to a power supply system with a maximum impedance of 0.12Ω. If necessary, the user can ask the public power supply company for the system impedance at the interface point.
- In special environmental conditions slight instability may occur.
- The appliance must never be placed directly under the tap to fill the water tank.
- Unplug the appliance from the mains supply after each use, or if a fault is suspected.
- The electrical plug must not be removed from the socket by pulling the cable.
- Never immerse the iron in water or any other fluid.
- Do not leave the appliance exposed to weather conditions (rain, sun, frost, etc.).
- While the steam is being released, the iron produces a pumping sound. This is normal, indicating that water is being pumped to the steam chamber.

Advice on disposal

Our goods come in optimised packaging. This basically consists in using non-contaminating materials which should be handed over to the local waste disposal service as secondary raw materials. Your local town council can give you information about how to dispose of obsolete appliances.



This appliance is labelled in accordance with European Directive 2012/19/EU concerning used electrical and electronic appliances (waste electrical and electronic equipment – WEEE).

The guideline determines the framework for the return and recycling of used appliances as applicable throughout the EU.

Description

1. Handle with contact sensor
2. Steam activation button*
3. "SensorSteam" indicator lamp (clear light)
4. Steam setting selection button (SET)
5. Steam setting indicator lamps
green = eco
red = max
6. Spray button
7. Shot of steam button
8. Water inlet
9. Water inlet lid
10. Spray nozzle
11. Water tank
12. Level mark for maximum filling
13. Soleplate
14. Temperature index
15. Temperature control with "TempOK" indicator
16. "Calc'nClean" button
17. "Pump on" indicator lamps
18. Power cable
19. Descaling fluid*
20. "TextileProtect" soleplate cover*
21. "StoreProtect" accessory*

* Model dependent

Before using your appliance for the first time

1. Remove any labels or protective covering from the soleplate (13).

2. If necessary, carefully clean the soleplate down with a dry, folded cotton cloth.

When turned on for the first time, your new iron may smell and emit a little smoke and a few particles; this will stop after a few minutes.

 **Tip:** When using the steam function for the first time, do not use it on your laundry, as there may still be some residue in the steam dispenser.

Hold the iron horizontally and repeatedly press the shot of steam button (7). Some residue may come out of the soleplate.

Using your appliance



1. Filling the water tank

 See the leaflet sides

This appliance has been designed to use normal tap water.

- The addition of other liquids, (unless recommended by Bosch) such as perfume, will damage the appliance.
- Do not use condensation water from tumble dryers, air conditioning systems or similar.

Any damage caused by the use of the aforementioned products will make the guarantee void.

Unplug the iron from the mains!

1. Open the water inlet lid (9).
2. Fill the water tank. **Never fill beyond the level mark for maximum filling (12).**
3. Close the water inlet lid.

 **Tip:** To prolong the optimum steam function, you may mix tap water with distilled water 1:1. If the tap water in your district is very hard, mix tap water with distilled water 1:2. You can inquire about the water hardness with your local water supplier.



2. “SensorSteam” function

 See the leaflet sides

The “SensorSteam” function makes the iron heat up only when the handle is gripped, and stop heating when the handle is no longer gripped.

This function controls the continuous steam generation as well (see section 5.1). While the handle is gripped, steam is generated automatically. When released, steam generation is stopped.

Thus, safety and saving energy get increased.

1. Plug in the iron.
2. “SensorSteam” light (3) flashes when the handle is not gripped, and will show a continuous light when the handle is gripped.
3. If the iron handle is released for more than 10 seconds, the iron will stop heating automatically.
4. When the handle is gripped again, the iron heating up and continuous steam generation processes will start again.

Initial heating up process: it is not necessary to grip the handle until the iron heats up to the set temperature.

Once reached such temperature, the “TempOK” indicator will stop flashing and remain lit continuously.

The “eco” steam mode is automatically selected.



3. Setting the temperature

 See the leaflet sides

The temperature control (15) adjusts the temperature of the soleplate (13).

1. Start by ironing the fabrics that require the lowest ironing temperature. Check the recommended ironing temperature in the label on the garment.
2. Set the temperature control (15) to the corresponding position by lining it up with the temperature index (14) on the iron.

Temperature	Suitable for
•	synthetics
••	silk – wool
•••	cotton
max	linen
i-Temp Advanced*	any type of fabric which can be ironed
AntiShine*	dark and delicate fabrics. Reduces the risk of shiny marks

 **Tips for ironing:** If you start ironing at a high temperature and then select a lower one, the soleplate may take a while to cool down. To speed up the cooling process, you may press the shot of steam button (7) or press the steam activation button (2*).



3.1 “TempOK” indicator

While the soleplate is heating up or cooling down to the selected temperature, the “TempOK” lights inside the temperature control (15) will flash. When the selected temperature is reached, the lights will stop flashing and remain lit continuously.



3.2 “i-Temp Advanced” function *

If this function is selected, an appropriate combination of temperature and steam is set which is suitable for all fabrics that can be ironed. The “i-Temp Advanced” function prevents clothes from becoming damaged due to an unsuitable temperature being selected.

The “i-Temp Advanced” function does not apply to fabrics that cannot be ironed. Please check the garment care label for details or try ironing on a part of the fabric not visible normally. When the “i-Temp Advanced” function is selected, the blue light inside the temperature control comes on.



3.3 “AntiShine” function *

If this function is selected, the risk of shiny marks on the garment due to the ironing is reduced. When the “AntiShine” function is selected, the blue light inside the temperature control comes on.





4. Setting the steam amount

 See the leaflet sides

The steam control is used to adjust the amount of steam produced when ironing.

Your iron is equipped with a steam setting selection button (4) and with indicator lamps (5) showing the steam setting, according to the table below:

Steam setting	eco	max	steam off
Indicator lamps	 Green	 Red	 Off

The steam setting can be changed by pressing the steam setting selection button (4).

 **Tips for ironing:** For better ironing results, iron the last strokes without steam to dry the garment.



5. Ironing with steam

 See the leaflet sides

Steam can be generated by gripping the handle (1), or by pressing the steam activation button (2*).

5.1 Continuous steam generation

1. Set the steam control to “eco” or “max” position.
2. Grip the handle (1).

5.2 Steam on demand *

1. Set the steam control to the  position, to cancel continuous steam generation while gripping the handle (1).
2. Press the steam activation button (2*).

While the pump is working, the lights (17) at rear of the water tank go on.

* Model dependent



6. Shot of steam

↑ See the leaflet sides

This can be used to remove stubborn wrinkles or to press in a sharp crease or pleat.

1. Set the temperature control (15) to “max”.
2. Press the shot of steam button (7) on the handle repeatedly at intervals of 5 seconds.



7. Vertical steam

↑ See the leaflet sides

This can be used to remove creases from hanging clothes, curtains etc.

1. Set the temperature control (15) to “max”.
2. Hang article of clothing on a clothes hanger.
3. Operate the iron in a vertical position at a distance of 10 cm / 4 in, and press the shot of steam button (7) repeatedly with pauses of at least 5 seconds.



8. Ironing without steam

↑ See the leaflet sides

This enables the iron to be used for dry ironing.

1. Grip the handle (1) and set the steam control to the setting.
2. While ironing, do not press the steam activation button (2*).



9. Anti drip system

↑ See the leaflet sides

If the temperature control (15) is set too low (below “*”), the steam is automatically switched off to prevent water from dripping out of the soleplate (13).



10. Spray

↑ See the leaflet sides

This can be used to remove stubborn wrinkles.

1. When ironing, press the spray button (6) and water will spray out of the spray nozzle (10) onto the garment.

Tips for ironing: Do not use the spray function with silk as staining may occur.



11. After ironing

↑ See the leaflet sides

1. Unplug the iron from the mains socket.
2. Open the water inlet lid (9).
3. Hold the iron with the front facing down and shake it gently until the water tank (11) is empty.
4. Close the water inlet lid.
5. Set the iron aside in a vertical position to cool down.
6. Set the temperature control (15) to “*”.
7. Coil the power cable (18) loosely around the heel of the iron, before storing.
8. Store the iron in an upright position.



Tips to help you save energy

Steam production consumes the most energy. To help minimise the energy used, follow the advice below:

1. Regulate the steam according to the selected ironing temperature, following the instructions in this manual. Iron at “eco” steam setting (see “setting the steam amount” section).
2. Try to iron the fabrics while they are still damp and reduce the steam setting. Steam will be generated from the fabrics rather than the iron. If you tumble dry your fabrics before ironing them, set the tumble drier on the ‘iron dry’ programme.
3. If the fabrics are damp enough, set the steam to the position (see “ironing without steam” section).



Cleaning & Maintenance

↑ See the leaflet sides



Attention ! Risk of burns !

Always unplug the appliance from the mains supply before carrying out any cleaning or maintenance operation on it.

1. If the iron is only slightly soiled, pull out the plug and allow the soleplate (13) to cool down. Wipe the housing and the soleplate with a damp cotton cloth only.
2. If the cloth is synthetic, it may melt due to the high temperature on the soleplate, switch off

the steam and rub off any residue immediately with a thickly folded, dry cotton cloth.

- To keep the soleplate smooth, you should avoid hard contact with metal objects. Never use a scouring pad, or chemicals to clean the soleplate.



Multiple descaling system

↑ See the leaflet sides

A “self-clean”

The “self-clean” filter between the water tank and the pump prevents scale impairing the steam generation system and ensures the optimum production of steam.

B “Calc’nClean”

The “Calc’nClean” function helps to remove scale particles out of the steam chamber. Use this function approximately every month, if the water in your area is very hard.

Follow the procedure described below:

- Unplug the iron from the mains socket, and fill the water tank (11) with water.
- Set the temperature selector (15) to the “max” position and plug in the iron.
- After the necessary warm-up period, the “TempOK” lights inside the temperature control stop flashing. Then, unplug the iron (**very important!**).
- Hold the iron over a sink. Press the “Calc’nClean” button (16) and shake the iron until approximately one third of the water capacity of the tank is evaporated. Boiling water and steam will come out, carrying scale or deposits that might be there.
- Release the “Calc’nClean” button, and gently shake the iron for some seconds.
- Repeat the steps 4 and 5 three times until the tank is empty.
- Then plug the iron in and heat it up again until the remaining water has evaporated. Push the “Calc’nClean” button a few times more to clean the valve.
- Unplug the iron and let the soleplate cool down. Wipe the soleplate with a damp cotton cloth only.

C “Calc’nClean” with descaling liquid *

For deep descaling, it is recommended to use the descaling liquid especially developed by Bosch. This procedure should be carried out every 3 months.

- Unplug the iron from the mains socket.
- Fill the water tank with tap water mixed with a measure (25 ml) of the descaling fluid (19*).
- Then follow the procedure described above in section “Calc’nClean” (steps 2 to 8).

The descaling liquid may be purchased from the customer service or specialist shops.

Name of accessory: TDZ1101

D “anti-calc”

The “anti-calc” cartridge has been designed to reduce the build-up of scale produced during steam ironing, helping to extend the useful life of your iron. Nevertheless the “anti-calc” cartridge cannot prevent all of the scale that is produced naturally over time.



“TextileProtect” soleplate cover *

↑ See the leaflet sides

The “TextileProtect” soleplate cover (20*) is used for steam-ironing delicate garments at maximum temperature without damaging them.

The fabric-protection soleplate cover may be purchased from the customer service or specialist shops.

Name of accessory: TDZ1550



“StoreProtect” *

The “StoreProtect” device (21*) enables an immediate and safe storage of the iron, even with a hot soleplate.

The protector may be purchased from the customer service or specialist shops.

Name of accessory: TDZ1750

* Model dependent



Trouble shooting

Problem	Probable cause	Solution
The iron does not heat up.	<ol style="list-style-type: none"> 1. Temperature control (15) set to minimum. 2. The "SensorSteam" system has been activated. The iron is set to stand-by. 	<ol style="list-style-type: none"> 1. Turn to a higher position. 2. Grip the handle (1) of the iron to re-start it.
"SensorSteam" indicator lamp (3) flashes.	<ol style="list-style-type: none"> 1. The "SensorSteam" system has been activated. The iron is set to stand-by. 	<ol style="list-style-type: none"> 1. Grip the handle (1) of the iron to re-start it.
The lights inside the temperature control (15) flash.	<ol style="list-style-type: none"> 1. The soleplate is heating up or cooling down to the selected temperature. 	<ol style="list-style-type: none"> 1. This is normal and lights will stop flashing when the selected temperature is reached.
The clothes tend to stick.	<ol style="list-style-type: none"> 1. The temperature is too high. 	<ol style="list-style-type: none"> 1. Turn the temperature control (15) down and wait until the iron has cooled down.
Water drips out of the soleplate together with steam.	<ol style="list-style-type: none"> 1. Temperature control (15) setting is too low. 2. You have pressed the shot of steam button (7) repeatedly without waiting for 5 seconds between each press. 	<ol style="list-style-type: none"> 1. Turn the temperature control (15) to a higher setting and wait until the "TempOK" lights inside the temperature control stop flashing and remain lit continuously. 2. Wait 5 seconds between each press of the shot of steam button.
Steam does not come out in horizontal position.	<ol style="list-style-type: none"> 1. Steam control is set to "XX" position. 2. The temperature is too low. Anti-drip system is activated. 	<ol style="list-style-type: none"> 1. Set the steam control to "eco" or "max" position. 2. Set to a higher temperature if compatible with the fabric.
Excessive dripping or steaming.	<ol style="list-style-type: none"> 1. No proper closing of "Calc'nClean" system. 	<ol style="list-style-type: none"> 1. Actuate a few times the "Calc'nClean" button (16).
The pump does not work.	<ol style="list-style-type: none"> 1. The iron is not in a horizontal position. 	<ol style="list-style-type: none"> 1. Use the iron in a horizontal position.
Smoke comes out when connecting the iron for the first time.	<ol style="list-style-type: none"> 1. This may be caused by the lubrication of some of the internal parts. 	<ol style="list-style-type: none"> 1. This is normal and will stop after a few minutes.
Deposits come out through the holes in the soleplate.	<ol style="list-style-type: none"> 1. Traces of lime scale are coming out of the steam chamber. 	<ol style="list-style-type: none"> 1. Carry out a cleaning cycle (see "Calc'nClean" section).
The appliance makes a pumping sound.	<ol style="list-style-type: none"> 1. Water is being pumped into the steam chamber. 	<ol style="list-style-type: none"> 1. This is normal.

If none of the above solves the problem, get in touch with an authorised technical service.



Merci d'avoir fait l'acquisition de la centrale vapeur compacte DI90 de Bosch.

Lisez attentivement le manuel d'utilisation de l'appareil et conservez-le au cas où vous auriez besoin de le consulter ultérieurement.

Vous pouvez télécharger ce manuel sous la page d'accueil de Bosch.

Dépliez les instructions.



Consignes générales de sécurité

- Ne pas laisser le fer à repasser sans surveillance quand il est branché au courant électrique.
- Débranchez la prise de la fiche avant de remplir l'appareil d'eau ou avant de verser le reste d'eau après utilisation.
- L'appareil doit être utilisé sur une surface stable.
- Quand il sera placé sur le support, veillez à le poser sur une surface stable.
- Ne pas utiliser le fer à repasser s'il est tombé, s'il présente de signes visibles de détérioration ou en cas de fuite d'eau. Dans les situations précitées, confiez l'appareil pour révision à un Service d'Assistance Technique Agréé avant de l'utiliser à nouveau.
- Afin d'éviter les situations dangereuses, toute maintenance ou réparation nécessaire de l'appareil, par ex. le remplacement d'un câble secteur défectueux, doit uniquement être effectuée par le personnel qualifié d'un centre d'assistance technique agréé.
- Cet appareil peut être utilisé par des enfants de plus de 8 ans et des personnes ayant un handicap physique, sensoriel ou mental, ou bien un manque d'expérience et de connaissances, s'ils ont reçu des explications ou des instructions sur la façon d'utiliser l'appareil de manière sécurisée et qu'ils en comprennent les risques encourus. Les enfants ne doivent pas jouer avec l'appareil. Le nettoyage et l'entretien ne doivent pas être entrepris par des enfants sans surveillance.
- Tenir le fer et son cordon hors de portée des enfants de moins de 8 ans lorsqu'il est branché ou lorsqu'il refroidit.
-  **ATTENTION !** Surface chaude. La surface est susceptible d'être chaude lors de l'utilisation.

Remarques importantes

- Cet appareil a été conçu pour une utilisation domestique exclusivement par conséquent, ce fer n'est pas destiné à un usage industriel.
- Cet appareil ne doit être utilisé qu'aux fins pour lesquelles il a été conçu, c'est à dire pour repasser. Toute autre utilisation est inadéquate et par conséquent dangereuse. Le fabricant décline toute responsabilité quant aux dommages découlant d'une utilisation indue ou inadéquate.
- Cet appareil atteint de hautes températures et produit de la vapeur ; s'il n'est pas utilisé

correctement, cela pourrait provoquer des brûlures.

- Ne touchez pas à la semelle ! Tenez le fer par sa poignée.
- Ne laissez pas le cordon d'alimentation pendre de la table ou de la planche à repasser pour éviter toute chute de l'appareil.
- Ne repassez pas un vêtement porté !
- Ne dirigez jamais le jet de vapeur vers des personnes ou des animaux !
- Ne laissez pas le câble d'alimentation entrer en contact avec des arrêtes coupantes ou la semelle lorsqu'il est chaud.
- Ne posez jamais le fer en position horizontale lorsque la semelle est chaude. Posez-le sur son pied.
- Ne touchez pas l'appareil avec les mains humides durant son fonctionnement.
- Avant de brancher l'appareil au secteur, vérifiez si la tension concorde bien avec celle indiquée sur la plaque signalétique de l'appareil. Cet appareil doit être branché à une prise avec mise à la terre.
- Si vous utilisez une rallonge, vérifiez si elle dispose bien d'une prise de 16 A bipolaire avec mise à la terre.
- Afin d'éviter que sous des circonstances défavorables du réseau électrique il se produise des phénomènes comme une variation de la tension et le clignotement de l'éclairage, il est recommandé que le fer à vapeur soit déconnecté du réseau avec une impédance maximale de 0.12 Ω. Pour plus d'information, veuillez consulter l'entreprise distributrice de l'énergie électrique.

- Dans des conditions environnementales spéciales, une légère instabilité peut se produire.
- Ne pas mettre l'appareil sous le robinet pour remplir d'eau le réservoir.
- Déconnectez directement l'appareil du réseau électrique si un quelconque défaut est décelé, et toujours après chaque utilisation.
- Ne pas tirer le cordon pour débrancher l'appareil de la prise.
- Ne pas introduire le fer à repasser ni le réservoir vapeur dans l'eau ni dans aucun autre liquide.
- Ne pas exposer l'appareil aux intempéries (pluie, soleil, givre, etc.).
- Lorsque la vapeur est rejetée, le fer produit un bruit de pompage. Ceci est normal et indique que l'eau est pompée vers le réservoir de vapeur.

Information sur l'élimination des déchets

Nos produits sont fournis dans un emballage optimisé. Nos emballages sont fabriqués avec des matériaux non polluants et doivent être déposés au service local de collectes des déchets pour être ensuite réutilisés comme matières premières secondaires. En ce qui concerne l'élimination des électroménagers hors d'usage, renseignez-vous auprès de la Mairie de votre commune.



Cet appareil est conforme à la directive européenne 2012/19/EU relative aux déchets d'équipements électriques et électroniques (DEEE).

La directive détermine le cadre de la réutilisation et du recyclage des déchets des appareils électriques et électroniques pour l'Union européenne.

Description

1. Poignée à capteur de contact
2. Bouton d'activation de la vapeur*
3. Voyant ' SensorSteam ', (lumière claire)
4. Bouton de sélection du réglage de la vapeur SET
5. Voyants du réglage de la vapeur
vert = eco
rouge = max
6. Bouton spray
7. Bouton du jet de vapeur
8. Arrivée d'eau
9. Bouchon de remplissage
10. Gicleur
11. Réservoir d'eau
12. Niveau de remplissage maximum
13. Semelle
14. Indicateur de température
15. Sélecteur de température avec indicateur «TempOK»
16. Bouton «Calc'nClean»
17. Voyants lumineux «Pompe allumée»
18. Câble d'alimentation
19. Anticalcaire*
20. Housse de semelle «TextileProtect»*
21. Accessoire «StoreProtect»*

* En fonction du modèle

Avant la première utilisation

1. Enlevez toute étiquette ou toute protection de la semelle (13).

2. Si nécessaire, nettoyez soigneusement la semelle à l'aide d'un tissu en coton sec, préalablement plié.

Lorsqu'il est utilisé pour la première fois, le fer à repasser peut dégager un peu de fumée et quelques particules ; cela cessera après quelques minutes.

 **Conseil :** Lorsque vous utilisez la fonction vapeur pour la première fois, ne le faites pas directement sur votre linge, car il pourrait rester des restes d'impuretés dans le réservoir de vapeur.

Tenez le fer à repasser à l'horizontale et appuyez sur le bouton de jet de vapeur (7). Tous les résidus tomberont de la semelle (13).

Utilisation



1. Remplissage du réservoir d'eau

 Voir dépliant

Cet appareil a été conçu pour être utilisé avec de l'eau du robinet.

- L'ajout d'autres liquides, (sauf s'ils sont recommandés par Bosch) tels que des parfums, pourrait endommager l'appareil.
- Ne pas utiliser d'eau de condensation provenant de sèche-linge, de systèmes d'air conditionné ou autres.

Tout dommage provoqué par l'emploi des produits mentionnés annulera la garantie.

 **Débranchez le fer à repasser du secteur !**

1. Ouvrez le bouchon de remplissage (9).
2. Remplissez le réservoir. **Ne jamais dépasser le niveau de remplissage maximum (12).**
3. Fermez le couvercle d'introduction d'eau.

 **Conseils de repassage :** Pour prolonger la fonction vapeur de façon optimum, mélangez l'eau du robinet à de l'eau distillée dans des proportions égales. Si l'eau du robinet de votre région est très dure, mélangez l'eau du robinet à de l'eau

distillée (une dose d'eau du robinet pour 2 doses d'eau distillée).

Vous pouvez vous renseigner sur la dureté de l'eau de votre région auprès de votre fournisseur d'eau.



2. «SensorSteam»

 Voir dépliant

Avec la fonction «SensorSteam», le fer à repasser ne chauffe que lorsque la poignée est saisie et s'arrête lorsqu'elle est relâchée.

Cette fonction commande également la production de vapeur continue (voir paragraphe 5.1). Lorsque la poignée est saisie, de la vapeur est produite automatiquement. Lorsqu'elle est relâchée, la production de vapeur s'arrête.

Cela augmente la sécurité et économise de l'énergie.

1. Branchez le fer.
2. Le voyant «SensorSteam» (3) clignote lorsque la poignée est relâchée et reste allumé lorsqu'elle est saisie.
3. Lorsque la poignée du fer à repasser est relâchée pendant plus de 10 secondes, le fer s'arrête automatiquement.
4. Lorsque la poignée est de nouveau saisie, le fer recommence à chauffer et les processus de production de vapeur en continu redémarrent.

Processus de chauffage initial : il n'est pas nécessaire de maintenir la poignée jusqu'à ce que le fer atteigne la température définie.

Une fois cette température atteinte, le voyant «TempOK» cesse de clignoter et reste allumé en continu.

Le mode vapeur «eco» est sélectionné par défaut.



3. Réglage de la température

 Voir dépliant

Le contrôle de température (15) permet de régler la température de la semelle (13).

1. Commencez par repasser les tissus qui requièrent la température la plus basse. Vérifiez les températures de repassage recommandées sur l'étiquette du vêtement.
2. Réglez le contrôle de la température (15) sur la position correspondant à l'indicateur de température (14) sur le fer à repasser.

Réglage température	Adapté pour
●	synthétiques
●●	soie- laine
●●●	coton
max	lin
i-Temp Advanced*	tout type de tissu qui peut être repassé
AntiShine*	les tissus noirs et délicats. Réduit le risque de traces brillantes

 **Conseils de repassage :** Lorsque vous commencez à repasser à haute température puis que vous sélectionnez une température plus basse, la semelle peut mettre du temps à refroidir. Pour accélérer le processus de refroidissement, vous pouvez enfoncer le bouton de jet de vapeur (7) ou enfoncer le bouton d'activation de la vapeur (2*).



3.1 Indicateur «TempOK»

Lorsque la semelle du fer à repasser chauffe ou refroidit pour s'adapter à la température sélectionnée, les voyants «TempOK» du sélecteur de température (15) clignotent. Quand la température sélectionnée est atteinte, les voyants cessent de clignoter et produisent une lumière constante.



3.2 Fonction «i-Temp Advanced» *

Si cette fonction est sélectionnée, une combinaison appropriée de température et de vapeur est définie pour s'adapter à tous les tissus pouvant être repassés.

La fonction «i-Temp Advanced» empêche d'endommager les vêtements à cause d'une température de repassage inadéquate.

La fonction «i-Temp Advanced» ne s'applique pas aux tissus qui ne peuvent pas être repassés. Veuillez vérifier l'étiquette d'entretien du vêtement pour plus de détails, ou essayez d'en repasser une petite partie invisible lorsqu'il est porté.

Lorsque la fonction «i-Temp Advanced» est sélectionnée, le voyant lumineux bleu du sélecteur de température s'allume.



3.3 Fonction «AntiShine» *

Lorsque cette fonction est sélectionnée, le risque de laisser des traces brillantes dues au repassage sur les vêtements diminue.

Lorsque la fonction «AntiShine» est sélectionnée, le voyant lumineux bleu du sélecteur de température s'allume.







4. Réglage du débit de vapeur

 Voir dépliant

Le contrôle du débit de vapeur est utilisé afin de régler la quantité de vapeur produite pendant le repassage.

Votre fer à repasser est équipé d'un bouton de sélection du débit de vapeur (4) dont les voyants (5) montrent les réglages en fonction du tableau ci-dessous :

Réglage vapeur	eco	max	 arrêt vapeur
Voyants	 Vert	 Rouge	 Arrêt

Le réglage de la vapeur peut être modifié en appuyant sur le bouton de sélection du débit de vapeur (4).

 **Conseils de repassage :** Pour de meilleurs résultats, effectuez les derniers passages du fer sans vapeur, pour sécher les vêtements.



5. Repassage avec de la vapeur

 Voir dépliant

La vapeur est commandée au niveau de la poignée (1), ou en appuyant sur le bouton d'activation de la vapeur (2*).

5.1 Production de vapeur en continu

1. Réglez le contrôle du débit de vapeur sur la position 'eco' ou 'max'.
2. Saisissez la poignée (1).

5.2 Vapeur à la demande *

1. Réglez le contrôle du débit de vapeur sur la position  afin d'annuler la production de vapeur lorsque la poignée est saisie (1).
2. Enfoncez le bouton d'activation de la vapeur (2*). Lorsque la pompe fonctionne, les voyants à l'arrière du réservoir d'eau s'allument.



6. Jet de vapeur

↑ Voir dépliant

Il peut être utilisé pour éliminer des faux plis ou pour aplatir des plis ou des pinces.

1. Réglez le sélecteur de température (15) sur « max ».
2. Appuyez sur le bouton de jet de vapeur (7) situé sur la poignée de façon répétée, avec des intervalles de 5 secondes.



7. Vapeur verticale

↑ Voir dépliant

Il peut être utilisé en cas de plis sur les vêtements sur cintres, les rideaux, etc.

1. Réglez le sélecteur de température (15) sur « max ».
2. Suspendez le vêtement à un cintre.
3. Utilisez le fer en position verticale à une distance de 10 cm, et enfoncez le bouton de jet de vapeur (7) à plusieurs reprises en observant des pauses de 5 secondes minimum.



8. Repassage à sec

↑ Voir dépliant

Cela permet de repasser à sec.

1. Saisissez la poignée (1) et réglez le contrôle de vapeur sur .
2. Pendant le repassage, n'appuyez pas sur le bouton d'activation de la vapeur (2*).



9. Anti-drip system : système anti-goutte

↑ Voir dépliant

Si le contrôle de température (15) est trop bas (en dessous de « •• »), la vapeur est automatiquement désactivée afin de prévenir toute coulure de la semelle (13).



10. Spray

↑ Voir dépliant

Il peut être utilisé dans le cas de faux plis.

1. Pendant le repassage, appuyez sur le bouton Spray (6) et de l'eau sera pulvérisée du gicleur (10) sur le vêtement.



Conseils de repassage : N'utilisez pas la fonction Spray sur la soie, cela pourrait provoquer des taches.



11. Après chaque repassage

↑ Voir dépliant

1. Débranchez le fer de la prise secteur.
2. Ouvrez le bouchon de remplissage (9).
3. Tenez le fer à repasser tête vers le bas et secouez-le doucement jusqu'à ce que le réservoir d'eau (11) soit vide.
4. Fermez le bouchon de remplissage.
5. Posez le fer à repasser verticalement afin qu'il refroidisse.
6. Enroulez le câble d'alimentation (18) soûplement autour du sabot du fer à repasser, avant de le ranger.
7. Réglez le sélecteur de température (15) sur « •• ».
8. Rangez le fer à repasser en position verticale.



Conseils pour l'économie d'énergie

C'est la production de vapeur qui consomme le plus d'énergie. Afin d'économiser l'énergie, suivez les instructions suivantes :

1. Réglez la vapeur en fonction de la température de repassage sélectionnée, en suivant les instructions de ce manuel. Fer à repasser sur le réglage de vapeur 'eco' (voir la section 'Réglage du débit de vapeur').
2. Essayez de repasser le tissu alors qu'il est encore humide afin de limiter la production de vapeur. La vapeur sera alors produite par le tissu plutôt que par le fer à repasser. Si vous utilisez un sèche-linge avant le repassage, utilisez le programme 'repassage à sec'.
3. Si les tissus sont assez humides, sélectionnez le réglage de la vapeur  (voir la section 'Repassage à sec').

* En fonction du modèle



Nettoyage & Maintenance

↑ Voir dépliant

**⚠ Attention ! Risque de brûlures !
Débranchez toujours l'appareil du secteur avant d'entreprendre tout nettoyage ou toute maintenance.**

1. Si le fer à repasser n'est que légèrement sale, débranchez et attendez que la semelle (13) ait refroidi. Nettoyez la semelle et le boîtier uniquement avec un chiffon humide.
2. Si du tissu synthétique a fondu à cause de la chaleur trop élevée de la semelle, éteignez la vapeur et frottez immédiatement les résidus à l'aide d'un chiffon sec en coton, plié plusieurs fois.
3. Afin que la semelle reste lisse, évitez tout contact avec des objets métalliques. N'utilisez jamais d'éponge abrasive ou de produits chimiques pour nettoyer la semelle.



AntiCalc

Système anticalcaire multiple

↑ Voir dépliant

A ' self-clean '

Le filtre auto-nettoyant entre le réservoir d'eau et la pompe empêche le tartre d'affecter la production de vapeur et en assure une production optimum.

B ' Calc'nClean '

La fonction 'Calc'nClean' aide à retirer les dépôts de tartre à l'extérieur du réservoir de vapeur. Utilisez cette fonction tous les mois, si l'eau est très calcaire dans votre région.

Veillez suivre les instructions suivantes :

- 1 Débranchez le fer de la prise secteur et remplissez le réservoir (11) d'eau.
- 2 Réglez le sélecteur de température (15) en position «max» et débranchez le fer.
- 3 Au terme de la période de chauffe requise, les voyants «TempOK» du sélecteur de température (15) s'arrêtent de clignoter. Débranchez alors le fer à repasser (**très important !**).
- 4 Tenez le fer à repasser au dessus d'un évier. Enfoncez le bouton «Calc'nClean» (16) et secouez le fer jusqu'à ce qu'environ un tiers de la capacité d'eau du réservoir se soit évaporée. De l'eau bouillante et de la vapeur

vont s'en échapper, ainsi que quelques dépôts calcaires éventuels.

- 5 Appuyer sur le bouton 'Calc'nClean' puis secouer le fer à repasser délicatement quelques secondes.
- 6 Répéter les étapes 4 et 5 à trois reprises jusqu'à ce que le réservoir soit vide.
- 7 Ensuite, brancher le fer à repasser et le faire chauffer à nouveau jusqu'à ce que l'eau restante se soit évaporée. Enfoncez le bouton «Calc'nClean» à quelques reprises pour nettoyer la soupape.
- 8 Débrancher le fer à repasser et laisser la semelle (13) refroidir. Nettoyer la semelle avec un chiffon en coton humide uniquement.

C ' Calc'nClean ' détartrage à l'aide de liquide anticalcaire *

Pour un détartrage profond, il est recommandé d'utiliser le liquide anticalcaire spécialement conçu par Bosch. Cela doit être réalisé tous les 3 mois.

1. Débrancher le fer de la prise secteur.
2. Remplir le réservoir d'eau (11) avec de l'eau du robinet à laquelle vous aurez ajouté une mesure (25 ml) de liquide anticalcaire (19*).
3. Suivre ensuite la procédure décrite ci-dessus dans la section ' Calc'nClean ' (étapes 2 à 8).

Vous pouvez vous procurer le liquide anticalcaire auprès de notre service Après-vente ou dans des magasins spécialisés.

Nom de l'accessoire: TDZ1101

D ' anti-calc '

La cartouche ' anti-calc ' a été conçue afin de réduire l'accumulation de tartre qui se produit pendant le repassage, ce qui permet d'augmenter la durée de vie de votre fer à repasser. Néanmoins, la cartouche ' anti-calc ' ne peut pas éliminer tout le tartre produit naturellement au fil du temps.



Semelle de protection textile *

↑ Voir dépliant

La housse de la semelle «TextileProtect» (20*) sert à repasser les vêtements délicats à température maximum sans les endommager.

La semelle de protection en tissu est disponible auprès du service après-vente et dans tous les magasins spécialisés.

Nom de l'accessoire: TDZ1550



Accessoire «StoreProtect» *

L'accessoire «StoreProtect» (21*) permet de ranger le fer de manière instantanée et sûre, même quand la semelle est chaude.

L'accessoire peut être achetée auprès du service après-vente ou de magasins spécialisés.

Nom de l'accessoire: TDZ1750



Détection de panne

Problème	Cause probable	Solution
Le fer à repasser ne chauffe pas.	<ol style="list-style-type: none"> 1. Contrôle de température (15) réglé au minimum. 2. Le système ' SensorSteam ' a été activé. Le fer à repasser est en attente. 	<ol style="list-style-type: none"> 1. Réglez l'appareil sur une position plus élevée. 2. Saisissez la poignée (1) du fer à repasser et remettez-le en marche.
Le voyant ' SensorSteam ' (3) clignote.	<ol style="list-style-type: none"> 1. Le système ' SensorSteam ' a été activé. Le fer à repasser est en attente. 	<ol style="list-style-type: none"> 1. Saisissez la poignée (1) du fer à repasser et remettez-le en marche.
Les voyants du sélecteur de température (15) clignotent.	<ol style="list-style-type: none"> 1. La semelle du fer à repasser chauffe ou refroidit pour s'adapter à la température sélectionnée. 	<ol style="list-style-type: none"> 1. Ceci est normal et les voyants cesseront de clignoter lorsque la température sélectionnée sera atteinte.
Les vêtements ont tendance à coller.	<ol style="list-style-type: none"> 1. La température est trop élevée. 	<ol style="list-style-type: none"> 1. Baissez le contrôle de température (15) et attendez que le fer à repasser ait refroidi.
De l'eau s'écoule de la semelle en même temps que la vapeur.	<ol style="list-style-type: none"> 1. Le réglage du contrôle de la température (15) est trop bas. 2. Vous avez appuyé sur le bouton de jet de vapeur (7) de façon répétée sans attendre 5 secondes entre chaque pression. 	<ol style="list-style-type: none"> 1. Tournez le sélecteur de température (15) sur un réglage plus élevé et attendez que les voyants ' TempOK ' du sélecteur de température cessent de clignoter et produisent une lumière constante. 2. Attendez 5 secondes entre chaque pression du bouton de jet de vapeur.
La vapeur ne sort pas en position horizontale.	<ol style="list-style-type: none"> 1. Le contrôle du débit de vapeur est réglé sur la position XX. 2. La température est trop basse. Le système anti-goutte est activé. 	<ol style="list-style-type: none"> 1. Réglez le contrôle du débit de vapeur sur la position ' eco ' ou ' max '. 2. Choisissez une température plus élevée, si elle est compatible avec le tissu.
Égouttement ou débit de vapeur excessif.	<ol style="list-style-type: none"> 1. Mauvaise fermeture du système Calc'nClean. 	<ol style="list-style-type: none"> 1. Actionnez à quelques reprises le bouton ' Calc'nClean ' (16).
La pompe ne fonctionne pas.	<ol style="list-style-type: none"> 1. Le fer n'est pas en position horizontale. 	<ol style="list-style-type: none"> 1. Utilisez le fer en position horizontale.
De la fumée s'échappe lorsqu'on branche le fer à repasser pour la première fois.	<ol style="list-style-type: none"> 1. Lubrification de certaines parties internes. 	<ol style="list-style-type: none"> 1. Ceci est normal et cessera après quelques minutes.
Des dépôts s'échappent des trous de la semelle.	<ol style="list-style-type: none"> 1. Des traces de tartre s'échappent de la chambre à vapeur. 	<ol style="list-style-type: none"> 1. Effectuez un cycle de nettoyage (voir la section ' Calc'nClean ').
L'appareil fait un bruit de pompage.	<ol style="list-style-type: none"> 1. L'eau est pompée dans le réservoir de vapeur. 	<ol style="list-style-type: none"> 1. Ceci est normal.

Si les problèmes persistent après avoir appliqué les conseils précités, adressez-vous à un service d'assistance technique agré.



Grazie per aver acquistato la caldaia compatta DI90 di Bosch.

Leggere con attenzione le istruzioni per l'uso dell'apparecchio e conservarle con cura per successive consultazioni.

Può scaricare il formato digitale di questo manuale nel sito Internet di Bosch.

Aprire i lati dispiegabili.



Istruzioni generali di sicurezza

- Non abbandonare il ferro da stiro mentre questo è collegato alla rete di alimentazione elettrica.
- Prima di riempire l'apparecchio con acqua e prima di eliminare l'acqua rimanente dopo l'uso, scollegare la spina dalla presa elettrica.
- L'apparecchio deve utilizzarsi e collocarsi sopra una superficie stabile.
- Quando questo è collocato nel supporto, assicurarsi di situarlo su una superficie stabile.
- Non utilizzare il ferro da stiro se è caduto, se ha segni visibili di danni oppure se fuoriesce dell'acqua. Dovrà essere controllato da un servizio di assistenza tecnica autorizzato prima di utilizzarlo di nuovo.
- Per evitare situazioni pericolose, ogni eventuale riparazione o intervento richiesto dall'apparecchio, ad es. sostituzione del cavo di collegamento difettoso, può essere eseguito solo dal personale specializzato di un centro di assistenza tecnica autorizzato.
- Questo apparecchio può essere utilizzato da bambini di età superiore agli 8 anni e da persone inesperte o con ridotte capacità fisiche, sensoriali o mentali, a condizione che sia fornita loro la necessaria assistenza e che conoscano le istruzioni sull'uso in sicurezza dell'apparecchio e i rischi correlati. I bambini non devono giocare con l'apparecchio. Le operazioni ordinarie di pulizia e manutenzione non devono essere effettuate da bambini senza adeguata supervisione.
- Quando è acceso o in fase di raffreddamento, tenere il ferro e il relativo cavo fuori dalla portata dei bambini di età inferiore agli 8 anni.
-  **ATTENZIONE.** Superficie calda. Durante l'uso, la superficie può diventare calda.

Avvertenze importanti

- Il presente apparecchio è stato creato esclusivamente per domestico, rimanendo quindi escluso l'uso industriale dello stesso.
- Usare quest'apparecchio solamente per l'uso cui è stato destinato, ossia, come ferro da stiro. Qualsiasi altro uso si riterrà inadeguato, e pertanto pericoloso. Il fabbricante non è

responsabile di nessun danno causato da un uso indebito oppure inadeguato.

- Questo apparecchio raggiunge temperature elevate ed emette vapore durante l'uso; questo potrebbe causare ustioni o scottature in caso di uso scorretto.
 - Non toccare la piastra! Impugnare il ferro dal manico.
 - Non lasciar pendere il cordone di alimentazione dal tavolo da stiro per evitare la caduta dell'apparecchio.
 - Non stirare i capi quando sono indossati!
 - Non spruzzare acqua o dirigere il vapore verso persone o animali!
- Non far entrare il cavo di alimentazione in contatto con bordi taglienti o con la piastra quando questa è calda.
- Non lasciare mai il ferro in posizione orizzontale quando la piastra è calda. Appoggiarlo sulla sua base.
- Non toccare l'apparecchio con le mani bagnate quando in funzione.
- Prima di collegare l'apparecchio alla rete elettrica, assicuratevi che il voltaggio corrisponde a quello indicato sulla targhetta delle caratteristiche.
- Quest'apparecchio deve collegarsi ad una presa provvista di messa a terra. Se si utilizza una prolunga, assicuratevi di avere a disposizione una presa di corrente 16 A bipolare con messa a terra.
- Per evitare che in circostanze sfavorevoli della rete elettrica si producano fenomeni come la variazione di tensione e lo sfarfallio della luce, si raccomanda di collegare il ferro da stiro a una rete con una impedenza massima

di 0.12 Ω. Per ulteriori informazioni, consulti la società locale di distribuzione dell'energia elettrica.

- In particolari condizioni ambientali, potrebbe verificarsi una certa instabilità.
- Non collocare l'apparecchio direttamente sotto il rubinetto per riempire il serbatoio con acqua.
- Scollegare l'apparecchio dall'alimentazione di rete dopo ogni utilizzo o se si sospetta un guasto.
- Non scollegare l'apparecchio dalla presa tirando dal cavo.
- Non introdurre il ferro da stiro oppure il serbatoio del vapore oppure in un qualsiasi altro liquido.
- Non lasciare l'apparecchio alle intemperie (pioggia, sole, gelo, ecc).
- Durante l'emissione di vapore, il ferro produce un rumore di pompaggio. Questo è normale e indica che l'acqua viene pompata verso la camera del vapore.

Rottamazione

Per informazioni sulle attuali vie di smaltimento rivolgersi al proprio rivenditore specializzato, oppure alla propria amministrazione municipale.



Il contrassegno presente su questo apparecchio indica la sua conformità alla direttiva europea 2012/19/UE sui rifiuti di apparecchiature elettriche ed elettroniche (RAEE).

La direttiva definisce le norme per la raccolta e il riciclaggio di apparecchiature usate, valide su tutto il territorio dell'Unione Europea.

Descrizione

1. Manico con sensore di contatto
2. Tasto di attivazione del vapore*
3. Spia "SensorSteam". (luce bianca)
4. Tasto per l'impostazione del vapore (SET)
5. Spie dell'impostazione del vapore
verde = eco
rossa = max
6. Tasto spray
7. Tasto per il getto di vapore
8. Foro per l'acqua
9. Coperchio del foro per l'acqua
10. Ugello spray
11. Serbatoio dell'acqua
12. Tacca del livello massimo di riempimento
13. Piastra
14. Indice temperatura
15. Selettore della temperatura con spia "TempOK"
16. Pulsante "Calc'nClean"
17. Spie "Attivazione pompa"
18. Cavo di alimentazione*
19. Liquido anticalcare*
20. Soletta di protezione per la piastra "TextileProtect"*
21. Accessorio "StoreProtect"*

Al primo impiego

1. Rimuovere dalla piastra (13) l'etichetta e la protezione.

2. Se occorre, pulire accuratamente la piastra (13) con un panno di cotone asciutto ripiegato.

Alla prima accensione, il ferro da stiro può rilasciare un odore poco gradevole, un po' di fumo e alcune particelle; questo dura solo pochi minuti.

 **Suggerimenti di stiratura:** Quando si impiega per la prima volta la funzione vapore, non dirigere subito il getto sulla biancheria perché potrebbero esservi dei residui di sporco nell'erogatore del vapore. Tenere il ferro in orizzontale e premere ripetutamente il tasto per il getto di vapore (7). Gli eventuali residui vengono espulsi dalla piastra (13).

Uso

1. Riempimento del serbatoio dell'acqua

 Vedi elenco a discesa

Questo ferro da stiro è stato concepito per funzionare con acqua del rubinetto normale.

- L'aggiunta di altri liquidi, (se non consigliata da Bosch) come profumo, danneggia l'apparecchio.
- Non impiegare acqua di condensa di asciugatrici, impianti di climatizzazione o simili.

Qualunque danno provocato dall'impiego dei suddetti prodotti annulla la garanzia.

 **Scollegare il ferro da stiro dalla corrente!**

1. Aprire il coperchio del foro di rifornimento dell'acqua (9).
2. Riempire il serbatoio. **Non superare mai la tacca del livello massimo (12).**
3. Chiudere il coperchio del foro di entrata dell'acqua.

 **Suggerimenti di stiratura:** Per prolungare il funzionamento ottimale della funzione vapore, miscelare l'acqua del rubinetto con acqua distillata 1:1. Se l'acqua del rubinetto della propria zona è particolarmente dura, miscelarla con acqua distillata in proporzione 1:2.

Per informazioni sulla durezza dell'acqua, rivolgersi all'azienda erogatrice della propria zona.



2. "SensorSteam"

 Vedi elenco a discesa

La funzione "SensorSteam" attiva il riscaldamento del ferro da stiro solo quando si afferra il manico e lo interrompe quando il manico viene rilasciato.

Questa funzione controlla anche la generazione continua di vapore (vedere la sezione 5.1). Quando viene impugnato il manico, il vapore viene generato automaticamente. Al rilascio del manico, la generazione di vapore si interrompe. Ciò contribuisce ad aumentare la sicurezza e a risparmiare energia.

1. Inserire la spina del ferro da stiro.
2. Quando non si impugna il manico, la spia "SensorSteam" (3) lampeggia mentre, quando si afferra il manico, la spia rimane accesa.
3. Se il manico del ferro da stiro non viene toccato per oltre 10 secondi, il ferro da stiro interrompe automaticamente il riscaldamento.
4. Quando il manico viene nuovamente impugnato, il ferro da stiro inizia di nuovo a scaldarsi e riprende il processo di generazione di vapore continua.

Processo di riscaldamento iniziale: non è necessario afferrare il manico fino a quando il ferro da stiro non raggiunge la temperatura impostata.

Raggiunta tale temperatura, la spia "TempOK" smette di lampeggiare e rimane accesa in modo permanente.

La modalità di vapore "eco" viene selezionata automaticamente.



3. Regolazione della temperatura

 Vedi elenco a discesa

Il selettore della temperatura (15) regola la temperatura della piastra (13).

1. Cominciare a stirare i capi che richiedono la temperatura minore. Controllare la temperatura consigliata sulle etichette degli indumenti.
2. Impostare il selettore della temperatura (15) nella posizione corrispondente allineandolo all'indice della temperatura (14) sul ferro da stiro.

Impostazione della temperatura	Adatta per
•	sintetici
••	seta - lana
•••	cotone
max	lino
i-Temp Advanced*	qualsiasi tessuto stirabile
AntiShine*	tessuti scuri e delicati. Riduce il rischio di aloni lucidi

 **Suggerimenti di stiratura:** Se si inizia a stirare ad alte temperature e quindi si seleziona una temperatura inferiore, la piastra potrebbe richiedere un certo tempo per raffreddarsi. Per velocizzare il processo di raffreddamento, è possibile premere il tasto per il getto di vapore (7) o il tasto di attivazione del vapore (2*).

Spia "TempOK" *

Mentre la piastra si sta riscaldando o raffreddando per raggiungere la temperatura selezionata, le spie "TempOK" all'interno del selettore di temperatura (15) lampeggiano. Al raggiungimento della temperatura selezionata, le spie smettono di lampeggiare e restano accese in modo permanente.

3.2 Funzione "i-Temp Advanced" *

Selezionando questa funzione, viene impostata una combinazione adeguata di temperatura e vapore adatta a tutti i tessuti che possono essere stirati.

La funzione "i-Temp Advanced" impedisce che gli indumenti vengano danneggiati a causa della selezione di una temperatura non adatta.

La funzione "i-Temp Advanced" non è applicabile ai tessuti che non possono essere stirati. Controllare l'etichetta degli indumenti per conoscere i dettagli o provare a stirare una parte dell'indumento non visibile quando viene indossato.

Quando è selezionata la funzione "i-Temp Advanced", si accende la spia blu all'interno del selettore di temperatura.



3.3 Funzione "AntiShine" *

Quando è selezionata la funzione "AntiShine", si accende la spia blu all'interno del selettore di temperatura.







4. Impostazione della quantità di vapore

 Vedi elenco a discesa

Il selettore del vapore serve per regolare la quantità di vapore prodotta durante la stiratura.

Il ferro da stiro è provvisto di un tasto di selezione del vapore (4) e di spie (5) che indicano l'impostazione del vapore in base alla tabella seguente:

Regolazione del vapore	eco	max	 vapore off
Spie			
	Verde	Rossa	Off

L'impostazione del vapore si può modificare premendo brevemente il tasto del vapore (4).

 **Suggerimenti di stiratura:** Per ottenere una stiratura migliore, eseguire le ultime passate senza vapore in modo da asciugare i capi.



5. Stiratura a vapore

 Vedi elenco a discesa

Si può generare il vapore afferrando il manico (1), o premendo il tasto di attivazione del vapore (2*).

5.1 Generazione di vapore continua

1. Impostare il selettore del vapore su "eco" o "max".
2. Impugnare il manico (1).

5.2 Attivazione manuale *

1. Impostare il selettore del vapore su  per annullare la generazione di vapore continua mentre si impugna il manico (1).
2. Premere il tasto di attivazione del vapore (2*). Mentre la pompa è in funzione, le spie sul retro del serbatoio dell'acqua si accendono.



6. Getto di vapore

↑ Vedi elenco a discesa

Questa funzione si può utilizzare per eliminare pieghe difficili o stirare plissettature o pince.

1. Impostare il selettore della temperatura (15) su "max".
2. Premere ripetutamente il tasto per il getto di vapore (7) sul manico a intervalli di 5 secondi.



7. Vapore verticale

↑ Vedi elenco a discesa

Questa funzione può essere usata per eliminare le pieghe da tessuti appesi, come tende ecc.

1. Impostare il selettore della temperatura (15) su "max".
2. Appendere il capo ad una gruccia.
3. Azionare il ferro in posizione verticale a una distanza di 10 cm e premere ripetutamente il tasto per il getto di vapore (7) con pause di almeno 5 secondi.



8. Stiratura a secco

↑ Vedi elenco a discesa

Questa funzione permette di stirare a secco.

1. Afferrare il manico (1) e impostare il selettore del vapore su ☒.
2. Non premere il tasto di attivazione del vapore (2*) mentre si stira.



9. Sistema antigoccia

↑ Vedi elenco a discesa

Se si imposta il selettore della temperatura (15) al di sotto di "••", il vapore viene disattivato automaticamente per evitare che goccioli acqua dalla piastra (13).



10. Spray

↑ Vedi elenco a discesa

Questa funzione si può utilizzare per eliminare pieghe difficili.

1. Premendo il tasto spray (6) mentre si stira, l'acqua fuoriesce dall'ugello (10) e viene spruzzata sul tessuto.

👉 Suggerimenti di stiratura: Non impiegare la funzione spray sulla seta perché potrebbe macchiarsi.



11. Dopo ogni stiratura

↑ Vedi elenco a discesa

1. Scollegare il ferro da stiro dalla presa di rete.
2. Aprire il coperchio del foro di rifornimento dell'acqua (9).
3. Tenere il ferro da stiro con la punta verso il basso e scuoterlo delicatamente finché il serbatoio dell'acqua (11) non è vuoto.
4. Chiudere il coperchio del foro di entrata dell'acqua.
5. Lasciare raffreddare il ferro da stiro in posizione verticale.
6. Prima di metterlo via, avvolgere il cavo di alimentazione (18) intorno alla base del ferro senza stringere troppo.
7. Impostare il selettore della temperatura (15) su "•".
8. Riporre il ferro da stiro in posizione verticale.



Consigli per il risparmio energetico

La produzione di vapore consuma più energia. Per ridurre il consumo di energia seguire i consigli qui riportati:

1. Regolare il vapore in base alla temperatura selezionata seguendo le istruzioni di questo manuale. Stirare utilizzando l'impostazione del vapore "eco" (vedere la sezione "Impostazione della quantità di vapore").
2. Cercare di stirare i capi quando sono ancora un po' umidi e ridurre l'impostazione del vapore. Il vapore verrà generato dai tessuti piuttosto che dal ferro da stiro. Se, prima si stirarli, si asciugano i capi nell'asciugatrice, impostarla sul programma "Stiratura a secco".
3. Se i capi sono abbastanza umidi, impostare il vapore su ☒ (vedere la sezione "Stiratura a secco").

* A seconda del modello



Pulizia

↑ Vedi elenco a discesa

⚠ Attenzione! Rischio di ustioni!
Prima di effettuare la pulizia o la manutenzione del ferro da stiro, staccare sempre la spina.

1. Se il ferro da stiro è solo leggermente sporco, staccare la spina e fare raffreddare la piastra (13). Pulire la parte esterna e la piastra solo con un panno umido.
2. Se, a causa della temperatura elevata, un tessuto sintetico si fonde sulla piastra, disattivare il vapore e rimuovere immediatamente i residui sfregando con un panno di cotone asciutto ripiegato più volte.
3. Per mantenere la piastra liscia evitare il contatto con oggetti metallici. Non pulire la piastra con pagliette o detersivi chimici.

vapore contenenti sporco o depositi eventualmente presenti.

5. Rilasciare il pulsante “clean” e scuotere delicatamente il ferro per alcuni secondi.
6. Ripetere i passaggi 4 e 5 per tre volte finché il serbatoio non è vuoto.
7. Inserire quindi la spina del ferro da stiro e farlo riscaldare fino alla completa evaporazione dell’acqua rimanente. Premere il pulsante “Calc’nClean” ancora qualche volta per pulire la valvola.
8. Scollegare il ferro da stiro e lasciar raffreddare la piastra (13). Pulire la piastra utilizzando esclusivamente un panno di cotone umido.

C “Calc’nClean” con liquido anticalcare *

Per una rimozione profonda del calcare si raccomanda l’uso di liquido anticalcare (19*), in particolare quello prodotto da Bosch. Eseguire questa procedura ogni 3 mesi circa.

1. Scollegare il ferro dalla presa di rete.
2. Riempire il serbatoio (11) con acqua del rubinetto e una dose (25 ml) di liquido anticalcare (19*).
3. Seguire quindi la procedura descritta in precedenza alla sezione “Calc’nClean” (passaggi da 2 a 8).

Il liquido anticalcare si può ordinare nuovamente presso il nostro servizio di assistenza o i rivenditori specializzati.

Nome dell’accessorio: TDZ1101



AntiCalc

Sistema anticalcare multiplo

↑ Vedi elenco a discesa

A “self-clean”

Il filtro “self-clean” tra il serbatoio dell’acqua e la pompa previene la formazione di calcare che danneggia il sistema di generazione del vapore e garantisce una produzione ottimale di vapore.

B “Calc’nClean”

La funzione “Calc’nClean” permette di rimuovere le particelle di sporco dalla camera di produzione del vapore. Utilizzare questa funzione ogni mese circa se si utilizza acqua molto dura.

Seguire la procedura qui riportata:

1. Scollegare il ferro dalla presa di rete e riempire il serbatoio dell’acqua (11).
2. Impostare il selettore di temperatura (15) su “max” e inserire la spina del ferro da stiro.
3. Dopo il tempo necessario per il riscaldamento, le spie “TempOK” all’interno del selettore di temperatura (15) smettono di lampeggiare. Scollegare quindi il ferro da stiro (**molto importante!**).
4. Tenere il ferro da stiro sospeso sopra un lavandino. Premere il pulsante “Calc’nClean” (16) e scuotere il ferro finché circa un terzo della capacità di acqua del serbatoio è evaporata. Ne usciranno acqua bollente e

D “anti-calc”

La cartuccia “anti-calc” è stata concepita per ridurre la formazione di calcare durante la stiratura a vapore, contribuendo a prolungare la vita del ferro da stiro. Ciò nonostante, la cartuccia “anti-calc” non può eliminare tutto il calcare prodotto naturalmente con il passare del tempo.



Piastra di protezione tessili *

↑ Vedi elenco a discesa

La soletta di protezione “TextileProtect” (20*) permette di stirare a vapore i capi delicati, alla massima temperatura, senza danneggiarli.

La soletta di protezione tessile può essere acquistata presso i servizi di post-vendita o nei negozi specializzati.

Nome dell'accessorio: TDZ1550



Accessorio “StoreProtect” *

L'accessorio “StoreProtect” (21*) permette di riporre il ferro in modo immediato e sicuro, anche con la piastra calda.

L'accessorio può essere acquistato presso il servizio clienti o nei negozi specializzati.

Nome dell'accessorio: TDZ1750



Risoluzione dei problemi

Problema	Causa probabile	Soluzione
Il ferro da stiro non si scalda.	<ol style="list-style-type: none">1. Selettore della temperatura (15) sul minimo.2. È stato attivato il sistema "SensorSteam". Il ferro da stiro è impostato su stand-by.	<ol style="list-style-type: none">1. Regolarlo su un'impostazione più alta.2. Impugnare il manico (1) del ferro da stiro per riavviarlo.
La spia "SensorSteam" (3) lampeggia.	<ol style="list-style-type: none">1. È stato attivato il sistema "SensorSteam". Il ferro da stiro è impostato su stand-by.	<ol style="list-style-type: none">1. Impugnare il manico (1) del ferro da stiro per riavviarlo.
Le spie all'interno del selettore della temperatura (15) lampeggiano.	<ol style="list-style-type: none">1. La piastra si sta riscaldando o raffreddando per raggiungere la temperatura selezionata.	<ol style="list-style-type: none">1. Questo è normale e le spie smettono di lampeggiare al raggiungimento della temperatura selezionata.
I capi tendono ad attaccarsi.	<ol style="list-style-type: none">1. La temperatura è troppo elevata.	<ol style="list-style-type: none">1. Ruotare verso il basso il selettore della temperatura (15) e attendere finché il ferro non si è raffreddato.
Dalla piastra gocciola acqua assieme al vapore.	<ol style="list-style-type: none">1. Il selettore della temperatura (15) è su un'impostazione troppo bassa.2. Si è premuto ripetutamente il tasto del getto di vapore (7) senza attendere 5 secondi tra un getto e l'altro.	<ol style="list-style-type: none">1. Ruotare il selettore della temperatura (15) su un'impostazione maggiore e attendere che le spie "TempOK" all'interno del selettore della temperatura smettano di lampeggiare e rimangano accese in modo permanente.2. Attendere 5 secondi tra un getto di vapore e l'altro.
Il vapore non fuoriesce in posizione orizzontale.	<ol style="list-style-type: none">1. Il selettore del vapore è impostato su .2. La temperatura è troppo bassa. Il sistema antigoccia è attivato.	<ol style="list-style-type: none">1. Impostare il selettore del vapore su "eco" o "max".2. Impostare una temperatura più alta se compatibile con il tipo di tessuto.
Fuoriuscita eccessiva di acqua o vapore.	<ol style="list-style-type: none">1. Chiusura non corretta del sistema "Calc'nClean".	<ol style="list-style-type: none">1. Premere più volte il pulsante "Calc'nClean" (16).
La pompa non funziona.	<ol style="list-style-type: none">1. Il ferro non è in posizione orizzontale.	<ol style="list-style-type: none">1. Usare il ferro in posizione orizzontale.
Quando si accende il ferro da stiro per la prima volta fuoriesce del fumo.	<ol style="list-style-type: none">1. Lubrificazione di alcuni componenti interni.	<ol style="list-style-type: none">1. La fuoriuscita di fumo è normale e termina dopo alcuni minuti.
Dai fori della piastra fuoriescono dei residui.	<ol style="list-style-type: none">1. Tracce di calcare fuoriescono dalla camera di produzione del vapore.	<ol style="list-style-type: none">1. Effettuare il ciclo di pulizia (vedere la sezione "Calc'nClean").
L'apparecchio emette un rumore di pompaggio.	<ol style="list-style-type: none">1. L'acqua viene pompata nella camera del vapore.	<ol style="list-style-type: none">1. Questo è normale.

Se i suggerimenti sopra menzionati non risolvono il problema, si prega di mettersi in contatto con un servizio di assistenza tecnica autorizzato.

Dank u voor de aanschaf van de D190 compacte stoomgenerator van Bosch.

Open de ontvouwbare zijpanelen.



Lees de gebruiksaanwijzingen vóór gebruik aandachtig door en bewaar deze, zodat u ze later nog eens kunt raadplegen.

U kunt deze gebruiksaanwijzing ook downloaden van het internet via de lokale homepage van Bosch.

Algemene veiligheidsinstructies

- Laat het strijkijzer niet onbeheerd achter terwijl het aangesloten is.
- Trek de stekker uit het stopcontact alvorens het apparaat met water te vullen of alvorens het resterende water na gebruik weg te laten lopen.
- Het apparaat moet gebruikt en geplaatst worden op een stabiel oppervlak.
- Als het in zijn ondersteuning geplaatst is, wees er zeker van dat het oppervlak waarop de ondersteuning staat stabiel is.
- Gebruik het strijkijzer niet nadat het gevallen is, het zichtbare beschadiging heeft ondergaan of als het water lekt. Het moet dan gecontroleerd worden door een bevoegd technisch servicecentrum voordat het opnieuw gebruikt kan worden.
- Om gevaarlijke situaties te voorkomen mag u eventuele werkzaamheden of reparaties aan het apparaat, zoals het vervangen van een defect snoer, alleen laten uitvoeren door gekwalificeerde medewerkers van een erkend Technisch Servicecenter.
- Dit apparaat mag gebruikt worden door kinderen vanaf 8 jaar en ouder en door personen met beperkte lichamelijke, zintuiglijke of geestelijke vermogens, gebrek aan ervaring of kennis als zij dat onder toezicht doen of aanwijzingen hebben gekregen over hoe zij dit apparaat op een veilige manier moeten gebruiken en als zij de daarmee gemoeide risico's begrijpen. Kinderen mogen niet met het apparaat spelen. Kinderen mogen het apparaat niet zonder toezicht reinigen of er onderhoudswerkzaamheden aan uitvoeren.
- Zorg ervoor dat het strijkijzer en de snoer buiten bereik blijven van kinderen jonger dan 8 jaar als het aan staat of aan het afkoelen is.
-  **VOORZICHTIG. Heet oppervlak.**
Het oppervlak kan heet worden tijdens het gebruik.

Belangrijke opmerkingen

- Dit apparaat is ontworpen voor uitsluitend huishoudelijk gebruik en derhalve is industrieel gebruik hiervan uitgesloten.
- Dit apparaat mag slechts gebruikt worden voor de doeleinden waarvoor het ontworpen is, d.w.z. als strijkijzer. Enig ander soort gebruik wordt beschouwd als ongeschikt en daardoor gevaarlijk. De fabrikant kan niet verantwoordelijk

gesteld worden voor enige schade die voortkomt uit misbruik of ongeschikt gebruik.

- Dit apparaat bereikt hoge temperaturen en produceert stoom tijdens het gebruik. Dit kan brandwonden veroorzaken bij een onjuist gebruik.
 - Raak de strijkzool niet aan! Houd het strijkijzer vast aan de handgreep.
 - Laat het voedings snoer niet over de tafel of de strijkplank hangen om te voorkomen dat het apparaat valt.
 - Strijk geen kledingstukken terwijl ze gedragen worden!
 - Richt de sproeier of de stoom nooit op personen of dieren!
- Vermijd dat het stroomsnoer in contact komt met scherpe kanten of met de strijkzool als deze heet is.
- Laat het strijkijzer nooit in een horizontale positie staan als de strijkzool heet is. Plaats het op zijn hiel.
- Raak het apparaat niet aan met natte handen terwijl u het gebruikt.
- Controleer, voordat u het apparaat in het stopcontact steekt, dat de spanning overeenkomt met de spanning op dekenmerkenplaat.
- Dit apparaat moet aangesloten worden op een geaard stopcontact. Als u een verlengsnoer gebruikt, controleer of het een geaarde tweepolige 16A-contactdoos bezit.
- Om te vermijden dat onder ongunstige omstandigheden van het stroomvoorzieningsnet spanningsvariaties optreden of de verlichting gaat flikkeren, is het aan te bevelen het strijkijzer aan te sluiten op een net met een impedantie van maximaal 0,27 Ω. Meer informatie hierover kunt u krijgen bij uw electriciteitsbedrijf.

- Onder speciale omgevingscondities kan er lichte instabiliteit optreden.
- Het apparaat mag nooit onder de kraangehouden worden om het met water te vullen.
- Haal de stekker uit het stopcontact na elk gebruiken ook wanneer er iets mis lijkt te zijn met het apparaat.
- De stekker mag niet uit het stopcontact getrokken worden door aan het snoer te trekken.
- Dompel het strijkijzer of de stoomtank nooit onder in water of enige andere vloeistof.
- Stel het apparaat niet bloot aan weersomstandigheden (regen, zon, vorst, etc.).
- Terwijl de stoomknop wordt ingedrukt, kan het waterreservoir een pompend geluid maken. Dit is normaal en geeft aan dat er water in het stoomreservoir wordt gepompt.

Advies mbt weggoien

Onze goederen worden afgeleverd in geoptimaliseerde verpakking. Dit betekent in principe dat niet-contaminerende materialen worden gebruikt die overgedragen moeten worden aan de lokale vuilnisophaaldienst als secundaire ruwe materialen. Uw plaatselijke gemeentebestuur kan u informatie verschaffen over hoe men zich het beste kan ontdoen van verouderde apparaten.



Dit apparaat is gelabeld in overeenstemming met de Europese richtlijn 2012/19/EU inzake elektrische en elektronische apparaten (elektrische en elektronische apparatuur - AEEA).

Deze richtlijn geeft het kader aan voor de in de EU geldige terugneming en verwerking van afgedankte apparaten.

Beschrijving

1. Handvat met de contactsensor
2. Knop voor de stoomactivering*
3. Controlelampje "SensorSteam". (heldere lamp)
4. Selectieknop voor de stoominstelling (SET)
5. Controlelampjes voor de stoominstelling
groen = eco
rood = max
6. Sproeierknop
7. Stoomstootknop
8. Waterinvoeropening
9. Deksel vulopening
10. Sproeikop
11. Waterreservoir
12. Peilmarkering voor maximum vulniveau
13. Strijkzool
14. Temperatuurindex
15. Temperatuurcontrole met het "TempOK" controlelampje
16. "Calc'nClean"-knop
17. "Pomp aan" controlelampjes
18. Stroomsnoer
19. Ontkalkingsvloeistof*
20. "TextileProtect" strijkzoolbedekking*
21. "StoreProtect" accessoires*

Voor het eerste gebruik

1. Verwijder alle labels of beschermingen van de strijkzool (13).

2. Maak de strijkzool (13) indien nodig schoon met een droge, opgevouwen katoenen doek.

Als u uw strijkijzer voor het eerst inschakelt, kan er wat geur- en rookvorming optreden en kunnen er deeltjes vrijkomen, maar dit stopt na enkele minuten.

 **Tips bij het strijken:** Als u de stoomfunctie voor het eerst gebruikt, gebruik het strijkijzer dan niet meteen op uw wasgoed, omdat er misschien nog wat vuil in de stoomdispenser zit.

Houd het strijkijzer horizontaal en druk herhaaldelijk op de stoomstootknop (7). Mogelijke vuilresten komen nu uit de strijkzool (13).

Gebruik



1. Vullen van het waterreservoir

 Zie de ontvouwbare zijkant

Dit apparaat is ontworpen om te gebruiken met normaal leidingwater.

- Het toevoegen van andere vloeistoffen (tenzij dit wordt aanbevolen door Bosch) zoals parfum, kan schadelijk zijn voor het apparaat.
- Gebruik geen condensatiewater van wasdrogers, airconditionings of soortgelijke apparaten.

Schade die door de hiervoor vermelde producten wordt veroorzaakt, maakt de garantie ongeldig.

 **Trek de stekker van het strijkijzer uit het stopcontact!**

1. Open het deksel van de vulopening (9).
2. Vul het reservoir. **Vul het water nooit tot boven de markering voor de maximum vulstand (12).**
3. Sluit de waterinlaatopening.

 **Tips bij het strijken:** Meng het leidingwater met gedistilleerd water in de verhouding 1:1, om langer van een optimale stoomfunctie te kunnen genieten. Is het leidingwater in uw regio erg hard,

meng het leidingwater dan met gedistilleerd water in de verhouding 1:2.

U kunt informatie vragen over de hardheid van het water bij het waterbedrijf in uw woonplaats.



2. "SensorSteam"

 Zie de ontvouwbare zijkant

De "SensorSteam"-functie zorgt ervoor dat het strijkijzer alleen warm wordt wanneer de handgreep wordt vastgehouden en stopt met verwarmen als de handgreep wordt losgelaten. Met deze functie wordt bovendien de continue stoomgeneratie bestuurd (zie paragraaf 5.1). Zolang de handgreep wordt vastgehouden, wordt er automatisch stoom gegenereerd. Als de handgreep wordt losgelaten wordt geen stoom meer gegenereerd.

Op die manier wordt de veiligheid verhoogd en wordt meer energie bespaard.

1. Steek de stekker in het stopcontact.
2. Het "SensorSteam"-lichtje (3) knippert als de handgreep niet wordt vastgehouden en brandt doorlopend als de handgreep wordt vastgehouden.
3. Als de handgreep van het strijkijzer langer dan 10 seconden wordt losgelaten, stopt het strijkijzer automatisch te verwarmen.
4. Als de handgreep weer wordt vastgepakt, begint het strijkijzer te verwarmen en de continue stoomproductieprocessen beginnen opnieuw.

Eerste opwarmingsproces: het is niet nodig om de handgreep vast te pakken totdat het strijkijzer is verwarmd tot aan de ingestelde temperatuur.

Als die temperatuur eenmaal is bereikt stopt de "TempOK"-indicator met knipperen en gaat doorlopend branden.

De "eco"-stoommodus wordt automatisch geselecteerd.



3. De temperatuur instellen

 Zie de ontvouwbare zijkant

De temperatuurregeling (15) regelt de temperatuur van de strijkzool (13).

1. Strijk eerst de stoffen die de laagste strijktemperatuur nodig hebben. Controleer de aanbevolen strijktemperatuur op het etiket in de kleding.

2. Stel de temperatuurregeling (15) in op de overeenkomstige stand van de temperatuurindex (14) op het strijkijzer.

Temperatuurstand	Geschikt voor
•	synthetische stof
••	zijde – wol
•••	katoen
max	linnen
i-Temp Advanced*	iedere stof dat kan worden gestreken.
AntiShine*	donkere en fijne stoffen. Vermindert de kans op glimplekken

 **Tips bij het strijken:** Als u begint te strijken op een hoge temperatuur en vervolgens een lagere temperatuur selecteert, dan kan het even duren voordat de strijkzool is afgekoeld. Om het afkoelingsproces te versnellen, kunt u op de stoomstootknop (7) drukken of op de stoomactiveringsknop (2*).



3.1 “TempOK” function

Terwijl de strijkzool aan het opwarmen of aan het afkoelen is tot de geselecteerde temperatuur, knippen de “TempOK”-lampjes in de temperatuurregeling (15). Als de geselecteerde temperatuur bereikt is, zullen de lampjes stoppen met knippen en gewoon blijven branden.



3.2 “i-Temp Advanced”-functie *

Deze compacte stoomgenerator heeft een unieke “i-Temp Advanced” functie. Als deze functie geselecteerd is, wordt een geschikte combinatie van temperatuur en stoom ingesteld die passend is voor alle stoffen die gestreken mogen worden.

De “i-Temp Advanced”-functie voorkomt dat kleding wordt beschadigd door een verkeerd gekozen temperatuur.

De “i-Temp Advanced”-functie kan niet worden gebruikt voor stoffen die niet mogen worden gestreken. Raadpleeg het etiket op de kleding voor details of probeer een stukje stof te strijken dat normaal gesproken niet zichtbaar is. Als de “i-Temp Advanced”-functie geselecteerd is, gaat het blauwe lampje in de temperatuurkiezer branden.



3.3 “AntiShine”-functie *

Als deze functie geselecteerd is, wordt de kans dat er glansvlekken op het kledingstuk ontstaan door het strijken vermindert.

Als de “AntiShine”-functie geselecteerd is, gaat het blauwe lampje in de temperatuurkiezer branden.







4. Instelling van de hoeveelheid stoom

 Zie de ontvouwbare zijkant

De stoomregeling wordt gebruikt om de hoeveelheid stoom die geproduceerd wordt tijdens het strijken af te stellen.

Uw strijkijzer is uitgerust met een selectieknop voor de stoomregeling (4) en met controlelampjes (5) die de stoominstelling aanduiden, volgens de onderstaande tabel:

Stoomstand	eco	max	 Stoom uit
Controlelampjes	 SET Groen	 SET Rood	 SET Uit

De stoominstelling kan gewijzigd worden door de knop voor de instelling van de stoomregeling in te drukken (4).

 **Tips bij het strijken:** Voor een beter strijkresultaat kunt u aan het einde een paar halen zonder stoom strijken om het kledingstuk te drogen.



5. Strijken met stoom

 Zie de ontvouwbare zijkant

Er kan stoom gegenereerd worden door het handvat vast te houden (1), of door op de knop voor de stoomactivering (2*) te drukken.

5.1 Continue stoomproductie

1. Stel de stoomregeling in op de stand “eco” of “max”.
2. Pak het handvat vast (1).

5.2 Stoom op aanvraag *

1. Stel de stoomregeling in op de stand  om de continue stoomproductie te onderbreken terwijl u het handvast vasthoudt (1).
 2. Druk op de stoomactiveringsknop (2*).
- Als de pomp in werking is, gaan de lampjes aan de achterkant van het waterreservoir branden.



6. Stoomstoot

 Zie de ontvouwbare zijkant

Dit kan gebruikt worden om hardnekkige kreuken te verwijderen, of om een scherpe vouw of plooi te persen.

1. Stel de temperatuurregeling (15) in op "max".
2. Druk herhaaldelijk op de stoomstootknop (7) op het handvat met tussenpozen van 5 seconden.



7. Verticale stoom

 Zie de ontvouwbare zijkant

Dit kan gebruikt worden om kreuken uit hangende kleding, gordijnen enz. te verwijderen.

1. Stel de temperatuurregeling (15) in op "max".
2. Het kledingstuk op een hanger hangen.
3. Gebruik het strijkijzer in verticale positie op een afstand van 10 cm, en druk herhaaldelijk op de stoomstootknop (7) met pauzes van ten minste 5 seconden.



8. Strijken zonder stoom

 Zie de ontvouwbare zijkant

Zo kan het strijkijzer gebruikt worden voor droogstrijken.

1. Pak het handvast (1) vast en stel de stoomregeling in op de stand .
2. Druk tijdens het strijken niet op de stoomactiveringsknop (2*).



9. Antidruppelsysteem

 Zie de ontvouwbare zijkant

Als de temperatuurregeling (15) te laag ingesteld is (onder "••"), wordt de stoom automatisch uitgeschakeld, om te vermijden dat er water uit de strijkzool (13) druppelt.



10. Sproeier

 Zie de ontvouwbare zijkant

Dit kan gebruikt worden om hardnekkige kreuken te verwijderen.

1. Druk tijdens het strijken op de sproeierknop (6) om water uit de sproeierkop (10) op de kleding te sproeien.

 **Tips bij het strijken:** Gebruik de sproeierfunctie niet op zijden stoffen, omdat er anders vlekken kunnen ontstaan.



11. Na het strijken

 Zie de ontvouwbare zijkant

1. Trek de stekker van het strijkijzer uit het stopcontact.
2. Open het deksel van de vulopening (9).
3. Houd het strijkijzer met de punt naar beneden en schud het zachtjes heen en weer tot het waterreservoir (11) leeg is.
4. Sluit de waterinlaatopening.
5. Zet het strijkijzer opzij in verticale stand om het te laten afkoelen.
6. Wikkel het stroomsnoer (18) losjes rond de hiel van het ijzer om het op te bergen.
7. Stel de temperatuurregeling (15) in op "•".
8. Bewaar het strijkijzer rechtopstaand.



Tips om het energiegebruik te verminderen

De stoomproductie verbruikt het meest energie. Volg het onderstaande advies op om het energieverbruik te minimaliseren:

1. Regel de stoom volgens de geselecteerde strijktemperatuur en volg de instructies van deze handleiding. Strijk op de "eco"-stand (zie hoofdstuk "Instelling van de hoeveelheid stoom").
2. Probeer de stoffen te strijken als ze nog enigszins vochtig zijn, om de stoominstelling te reduceren. Er wordt stoom geproduceerd door de stoffen in plaats van door het strijkijzer. Als u de kleding in de wasdroger droogt voor het strijken, stel de wasdroger dan in op het programma "droogstrijken".
3. Als de stoffen vochtig genoeg zijn, zet de stoom dan op de stand  (zie hoofdstuk "strijken zonder stoom").

* Afhankelijk van het model



Reiniging

↑ Zie de ontvouwbare zijkant

⚠ Opgelet ! Gevaar voor verbranding!
Trek de stekker van het apparaat altijd uit het stopcontact alvorens reinigings- of onderhoudswerkzaamheden aan het strijkijzer te verrichten.

1. Is het strijkijzer niet erg vuil, trek dan de stekker uit het stopcontact en laat de strijkzool (13) afkoelen. Wrijf de behuizing en de strijkzool schoon met een droge doek.
2. Als een synthetische stof smelt door een te hoge temperatuur en aan de strijkzool blijft plakken, schakel de stoom dan uit en wrijf de restanten onmiddellijk weg met een dikke, opgevouwen, droge katoenen doek.
3. Om de strijkzool glad te houden, dient hard contact met metalen voorwerpen te worden vermeden. Gebruik nooit schuursponsjes of chemicaliën om de strijkzool te reinigen.

het strijkijzer tot ongeveer een derde van de waterinhoud van het waterreservoir verdampst is. Kokend water en stoom met daarin eventuele kalkdeeltjes of afzettingen stromen eruit.

5. Laat de "Calc'nClean"-knop los en schud het strijkijzer een paar seconden lang voorzichtig heen en weer.
6. Herhaal de stappen 4 en 5 drie keer totdat het waterreservoir leeg is.
7. Steek de stekker van het strijkijzer vervolgens in het stopcontact en laat het weer heet worden totdat de rest van het water verdampst is.
8. Druk nog een paar keer op de "Calc'nClean" knop om het staafje te reinigen.
8. Trek de stekker van het strijkijzer uit het stopcontact en laat de strijkzool afkoelen. Veeg de strijkzool uitsluitend af met een vochtige katoenen doek.

C "Calc'nClean" met ontkalkingsvloeistof *

Voor grondig ontkalken wordt aangeraden om de speciaal door Bosch ontwikkelde ontkalkingsvloeistof (19*) te gebruiken. Deze procedure moet om de 3 maanden uitgevoerd worden.

1. Trek de stekker uit het stopcontact.
2. Vul het waterreservoir met leidingwater vermengd met een maatbeker (25 ml) ontkalkingsvloeistof.
3. Volg daarna de hierboven in paragraaf "Calc'nClean" omschreven procedure op (stappen 2 t/m 8).

De ontkalkingsvloeistof kan besteld worden bij de aftersales service of bij speciaalzaken.

Naam van het accessoire: TDZ1101

D "anti-calc"

Het "anti-calc"-patroon is ontworpen om kalkvorming tijdens het stroomstrijken te verminderen en helpt om de levensduur van uw strijkijzer te verlengen. Toch kan het "anti-calc"-patroon niet alle kalk verwijderen die na verloop van tijd natuurlijk geproduceerd wordt.



AntiCalc

Meervoudig ontkalkingsysteem

↑ Zie de ontvouwbare zijkant

A "self-clean"

De zelfreinigingsfilter tussen het waterreservoir en de pomp vermijdt kalkaanslag die het systeem voor de stoomproductie kan aantasten en zorgt voor een optimale stoomproductie.

B "Calc'nClean"

De "Calc'nClean"-functie helpt om kalkdeeltjes uit de stoomkamer te verwijderen. Gebruik deze functie ongeveer om de maand, als het water in uw gebied erg hard is.

Volg de hieronder beschreven procedure:

1. Trek de stekker uit het stopcontact en vul het waterreservoir (11) met water.
2. Zet de temperatuurkeuzeschakelaar (15) op de "max"-stand en steek de stekker van het strijkijzer in het stopcontact.
3. Na de eerste opwarmingsperiode stoppen de "TempOK"-lampjes in de temperatuurregeling (15) met knipperen. Trek de stekker van het strijkijzer vervolgens uit het stopcontact (**zeer belangrijk!**).
4. Houd het strijkijzer boven een gootsteen. Druk op de "Calc'nClean"-knop (16) en schud



Textielbeschermer *

↑ Zie de ontvouwbare zijanten

De “TextileProtect” strijkzoolbedekking (20*) wordt gebruikt voor het stoomstrijken van fijne stoffen op maximumtemperatuur, zonder dat ze beschadigd raken.

De textiel protector kan gekocht worden bij de aftersales service of bij speciaalzaken.

Naam van het accessoire: TDZ1550



“StoreProtect” accessoires *

Door de “StoreProtect” accessoires (21*) kunt u het strijkijzer onmiddellijk en op een veilige manier opbergen, zelfs met een hete strijkzool.

De accessoires is verkrijgbaar bij de aftersales service of speciaalzaken.

Naam van het accessoire: TDZ1750



Problemen oplossen

Probleem	Vermoedelijke oorzaak	Oplossing
Het strijkijzer wordt niet warm.	<ol style="list-style-type: none"> 1. De temperatuurregeling (15) is ingesteld op het minimum. 2. Het "SensorSteam"-systeem is geactiveerd. Het strijkijzer staat op stand-by. 	<ol style="list-style-type: none"> 1. Draai de knop op een hogere stand. 2. Pak het handvat (1) van het strijkijzer vast om het opnieuw in te schakelen.
Het controlelampje "SensorSteam" (3) knippert.	<ol style="list-style-type: none"> 1. Het "SensorSteam"-systeem is geactiveerd. Het strijkijzer staat op stand-by. 	<ol style="list-style-type: none"> 1. Pak het handvat (1) van het strijkijzer vast om het opnieuw in te schakelen.
De lampjes in de temperatuurregeling (15) knipperen.	<ol style="list-style-type: none"> 1. De strijkzool is aan het opwarmen of aan het afkoelen tot de geselecteerde temperatuur. 	<ol style="list-style-type: none"> 1. Dit is normaal en de lampjes zullen stoppen met knipperen als de geselecteerde temperatuur bereikt is.
De kledingstukken hebben de neiging om aan het strijkijzer te plakken.	<ol style="list-style-type: none"> 1. De temperatuur is te hoog. 	<ol style="list-style-type: none"> 1. Draai de temperatuurregeling (15) lager en wacht tot het strijkijzer afgekoeld is.
Er druppelt water uit de strijkzool samen met de stoom.	<ol style="list-style-type: none"> 1. De instelling van de temperatuurregeling (15) is te laag. 2. U heeft de stoomstootknop (7) herhaaldelijk ingedrukt zonder tussenpozen van 5 seconden aan te houden. 	<ol style="list-style-type: none"> 1. Draai de temperatuurregeling (15) naar een hogere stand en wacht tot de "TempOK"-lampjes in de temperatuurregeling stoppen met knipperen en gewoon blijven branden. 2. Wacht telkens 5 seconden nadat u de stoomstootknop ingedrukt hebt.
Er komt geen stoom uit in horizontale positie.	<ol style="list-style-type: none"> 1. De stoomregeling is ingesteld op de stand "XX". 2. De temperatuur is te laag. Het antidruppelsysteem is geactiveerd. 	<ol style="list-style-type: none"> 1. Stel de stoomregeling in op de stand "eco" of "max". 2. Stel een hogere temperatuur in als dit verenigbaar is met de stof.
Overmatig druppelen of stomen.	<ol style="list-style-type: none"> 1. Het Calc'nClean-systeem sluit niet behoorlijk. 	<ol style="list-style-type: none"> 1. Druk een paar keer op de "Calc'nClean"-knop (16).
De pomp werkt niet.	<ol style="list-style-type: none"> 1. Het strijkijzer bevindt zich niet in een horizontale positie. 	<ol style="list-style-type: none"> 1. Gebruik het strijkijzer in een horizontale positie.
Er komt rook uit het strijkijzer bij het eerste gebruik.	<ol style="list-style-type: none"> 1. Smering van sommige interne delen. 	<ol style="list-style-type: none"> 1. Dit is normaal en zal na enkele minuten ophouden.
Er komt bezinskel uit de openingen in de strijkzool.	<ol style="list-style-type: none"> 1. Er komen sporen van kalk uit de stoomkamer. 	<ol style="list-style-type: none"> 1. Voer een reinigingscyclus uit (zie hoofdstuk "Calc'nClean").
Het apparaat maakt een pompend geluid.	<ol style="list-style-type: none"> 1. Er wordt water in het stoomreservoir gepompt. 	<ol style="list-style-type: none"> 1. Dit is normaal.

Als bovenstaande het probleem niet oplost, neem contact op met een bevoegd technisch servicecentrum.



Tak, fordi du har købt den kompakte dampgenerator DI90 fra Bosch.

Læs omhyggeligt betjeningsvejledningen til udstyret, og opbevar den til fremtidig reference.

Du kan hente vejledningen under Bosch' lokale hjemmesider.



Generelle sikkerhedsforskrifter

- Efterlad ikke strygejernet uden opsyn, når det er tændt.
- Fjern stikket fra kontakten, før du fylder apparatet med vand, eller før du hælder vand ud efter brug.
- Apparatet skal anvendes og placeres på en stabil flade.
- Når det placeres på pladen, skal du være sikker på, at fladen, hvorpå den er placeret, er stabil.
- Anvend ikke strygejernet, hvis det er blevet tabt, viser tegn på skade eller er utæt. Det skal undersøges af et autoriseret serviceværksted, før det kan anvendes igen.
- For at undgå farlige situationer skal enhver form for reparation, som apparatet måtte have brug for som f.eks. udskiftning af en beskadiget ledning, udføres af kvalificeret personale fra en autoriseret, teknisk serviceafdeling.
- Apparatet kan bruges af børn, der er 8 år gamle eller ældre og personer med nedsatte fysiske, sansemæssige eller mentale evner eller manglende erfaring og viden, hvis de overvåges eller gives instruktioner vedrørende brug af apparatet på en sikker måde og forstår de involverede farer. Børn må ikke lege med apparatet. Rengøring og brugervedligeholdelse må ikke udføres af børn uden overvågning.
- Hold strygejernet og ledningen uden for rækkevidde af børn, der er under 8 år gamle, når det er tilsluttet eller køler ned.
-  **FORSIGTIG!** Varm overflade.
Overfladen bliver varm under brug.

Vigtigt!

- Dette apparat er udformet udelukkende med henblik på privat brug, hvorfor en industriel brug er absolut forbudt.
- Apparatet må kun anvendes til det formål, det blev fremstillet – dvs. til stryging. Fabrikanten

holdes ikke ansvarlig for fejl som følge af fejlagtig anvendelse eller misbrug.

- Apparatet bliver meget varmt og producerer damp under brug, der kan resultere i skoldninger eller forbrændinger ved forkert brug.

- Berør ikke strygesålen! Tag fat i håndtaget på strygejern.
- Lad ikke strømledningen hænge ud over bordet eller strygebrættet, da apparatet ellers kan falde ned.
- Stryk ikke tøj, mens det bæres på kroppen!
- Sprøjt aldrig på og ret aldrig dampstrålen mod mennesker eller dyr!
- Lad ikke strømledningen komme i berøring med skarpe kanter eller strygesålen, når den er varm.
- Stil aldrig strygejern fra dig i vandret position, hvis strygesålen er varm. Stil det altid lodret på hælen.
- Berør ikke apparatet med våde hænder, når det er tændt.
- **Apparatet er udstyret med et EU-Schukostik (sikkerhedsstik). For at sikre korrekt jordforbindelse i stikkontakter i Danmark skal apparatet tilsluttes med en egnet stik-adapter. Denne adapter (tilladt til maks. 13 ampere) kan bestilles via kundeservice (reservedel nr. 616581).**
- Kontroller, at spændingsangivelsen svarer tilden, der er angivet på strygejern, før det tilsluttes lysnettet.
- Apparatet skal tilsluttes en stikkontakt med jordforbindelse. Hvis der anvendes en forlængerledning, skal den have et 16 A bipolært stik med jordforbindelse.
- For at undgå at der under ugunstige strømforhold kan opstå fænomener som transiente spændingsfald eller styrkeudsving anbefales det, at strygejern tilsluttes et strømforsyningssystem med en maksimal impedans på 0.12Ω. Om nødvendigt kan brugeren spørge det offentlige forsyningsselskab om systemimpedansen ved grænsefladepunktet.
- Under særlige forhold kan der forekomme mindre ustabilitet.
- Placer aldrig apparatet under vandhanen for at fylde det med vand.
- Tag stikket ud af stikkontakten, hvis der er mistanke om fejl og altid efter hver anvendelse.
- El-stikket må ikke fjernes fra stikkontakten ved at hive i ledningen.
- Nedsænk aldrig strygejern eller damptanken i vand eller anden væske.
- Udsæt ikke apparatet for vejrforhold (regn, sol, frost osv.).
- Når der frigives damp, frembringer strygejern en pumpelyd. Det er helt normalt og viser blot, at der pumpes vand ind i dampkammeret.

Bortskaffelse

Brug genbrugsordningerne for emballage og ældre apparater, og vær med til at skåne miljøet. Er der tvivl om ordningerne, og hvor genbrugspladserne er placeret, kan kommunen kontaktes.



Apparatet er mærket i henhold til EU-direktiv 2012/19/EF om brugt elektrisk og elektronisk udstyr (affald af elektrisk og elektronisk udstyr - WEEE).

Dette direktiv fastsætter rammerne for aflevering og genbrug af brugt udstyr i EU.

Beskrivelse

1. Håndtag med kontaktføler
2. Knap til aktivering af damp*
3. "SensorSteam"-indikatorlampe (klart lys)
4. Knap til valg af dampindstilling (SET)
5. Indikatorlamper for dampindstillinger
grøn = eco
rød = max
6. Spray-knap
7. Dampskudsknap
8. Vandpåfyldning
9. Låg til vandpåfyldning
10. Spray-dyse
11. Vandbeholder
12. Niveaumærke for maks. påfyldning
13. Bundplade
14. Temperaturindeks
15. Temperaturvælger med "TempOK"-indikator
16. "Calc'nClean"-knap
17. "Pumpe til"-indikatorlamper
18. Strømledning
19. Afkalkningsvæske*
20. "TextileProtect"-strygesålsafskærmning*
21. "StoreProtect"-tilbehør*

Før ibrugtagning første gang

1. **Fjern alle etiketter eller beskyttelsesbelægninger fra bundpladen (13).**
 2. Rengør om nødvendigt bundpladen (13) med en tør, foldet bomuldsklud.
- Når du tænder dit nye strygejern for første gang, kan det lugte og afgive lidt røg og partikler. Dette varer kun et par minutter.

 **Strygetip:** Når du bruger dampfunktionen første gang, må du ikke bruge den på tøjet, da der stadig kan være skidt i dampsystemet.

Hold strygejernet vandret, og tryk gentagne gange på dampskudsknappen (7). Eventuelle aflejringer kommer ud gennem bundpladen (13).

Brug



1. Sådan fyldes vandbeholderen

 Se udfoldnings siderne

Dette apparat er konstrueret til brug med almindeligt vand.

- Hvis der tilføjes andre væsker (medmindre Bosch anbefaler andet), f.eks. parfume, tager apparatet skade.
- Brug ikke kondensvand fra tørretumblere, airconditionssystemer eller lignende.

Skader, der forårsages af brugen af førnævnte produkter, dækkes ikke af garantien.

 **Fjern strygejernets stik fra stikkontakten!**

1. Åbn låget over påfyldningsåbningen (9).
2. Fyld beholderen (11). **Fyld kun til niveaumærket for maks. påfyldning (12).**
3. Luk låget til vandindløbet.

 **Strygetip:** For at forlænge den optimale dampfunktion kan du blande vand fra vandhanen med destilleret vand 1:1. Hvis vandet i dit område er meget hårdt, kan du blande vandet med destilleret vand 1:2. Du kan spørge din lokale vandforsyning om vandets hårdhed.



2. "SensorSteam"

 Se udfoldnings siderne

Funktionen "SensorSteam" sikrer, at strygejernet kun varmer op, når der tages fat om håndtaget, og ophører med at varme op, når håndtaget slippes.

Denne funktion kontrollerer også den konstante dampgenerering (se afsnit 5.1). Mens der holdes fast om håndtaget, dannes der automatisk damp. Når håndtaget slippes, ophører dampgenereringen.

Det øger sikkerheden og reducerer energiforbruget.

1. Sæt strygejernet i stikkontakten.
2. "SensorSteam"-lampen (3) blinker, når der ikke tages fat om håndtaget, og lyser konstant, når der tages fat om håndtaget.
3. Hvis håndtaget på strygejernet slippes i mere end 10 sekunder, ophører det automatisk med at varme op.
4. Når der gribes om håndtaget igen, varmer strygejernet op, og den løbende generering af damp starter igen.

Indledende opvarmning: Det er ikke nødvendigt at tage fat om håndtaget, så strygejernet varmer op, for at indstille temperaturen.

Når den indstillede temperatur er nået, ophører indikatoren "TempOK" med at blinke og lyser i stedet konstant.

Damptilstanden "eco" vælges automatisk.



3. Temperaturindstilling

 Se udfoldnings siderne

Temperaturvælgeren (15) indstiller bundpladens temperatur (13).

1. Start med at stryge de stoffer, der kræver den laveste temperatur. Kontroller den anbefalede strygetemperatur på mærkaten på tøjet.
2. Indstil temperaturvælgeren (15) til den korrekte position, så den flugter med temperaturindekset (14) på strygejernet.

Temperaturindstilling	Egnet til
•	syntetisk
••	silke – uld
•••	bomuld
max	linned
i-Temp Advanced*	alle typer stof
AntiShine*	mørke og sarte stoffer. Reducerer risikoen for blanke mærker

 **Strygetip:** Hvis du begynder at stryge ved for høj temperatur og derefter vælger en lavere temperatur, tager det muligvis lidt tid, før strygesålen er kølet af. Hvis du vil accelerere nedkølingen, skal du trykke på dampskudsknappen (7) eller knappen til aktivering af damp (2*).

3.1 “TempOK”-indikator

Mens strygesålen varme op eller afkøler til den indstillede temperatur, blinker “TempOK”-lampen inden i temperaturvælgeren (15). Når den indstillede temperatur nås, holder lysene op med at blinke og lyser i stedet konstant.

3.2 Funktionen “i-Temp Advanced” *

Denne kompakte dampgenerator har en enestående “i-Temp Advanced”-funktion. Hvis du vælger denne funktion, indstilles en passende kombination af temperatur og damp i forhold til det stof, du skal stryge.

“i-Temp Advanced”-funktionen forebygger ødelagt tøj som følge af valg af en forkert temperatur.

“i-Temp Advanced”-funktionen beskytter ikke stoffer, der ikke kan stryges. Se på tøjets vaskemærke for oplysninger, eller prøv at stryge en del af stoffet, der normalt ikke er synlig.

Når du har valgt “i-Temp Advanced”-funktionen, tændes det blå lys inden i temperaturvælgeren.

3.3 Funktionen “AntiShine” *

Når denne funktion er valgt, reduceres risikoen for skinnende mærker på stoffet som følge af stryging.



Når du har valgt “AntiShine”-funktionen, tændes det blå lys inden i temperaturvælgeren.

4. Indstilling af dampmængden

 Se udfoldnings siderne

Dampvælgeren bruges til at justere mængden af damp, der produceres under stryging.

Dit strygejern er forsynet med en knap til valg af dampindstilling (4) og indikatorlamper (5), der viser dampindstillingen i henhold til nedenstående tabel:

Dampindstilling	eco	max	 damp fra
Indikatorlamper	 max Grøn	 eco Rød	 eco max Fra

Dampindstillingen kan ændres ved at trykke på knappen til valg af dampindstilling (4). Strygejernet følger denne cyklus:

 **Strygetip:** Lav de sidste strøg uden damp for at tørre stoffet. Det giver et bedre resultat.

5. Stryging med damp

 Se udfoldnings siderne

Du kan generere damp ved at tage fat om håndtaget (1) eller ved at trykke på knappen til aktivering af damp (2*).

5.1 Løbende generering af damp

1. Sæt dampvælgeren i positionen “eco” eller “max”.
2. Tag fat om håndtaget (1).

5.2 Damp efter behov *

1. Sæt dampvælgeren i positionen  for at afbryde den løbende generering af damp, mens der holdes om håndtaget (1).
 2. Tryk på knappen til aktivering af damp (2*).
- Mens pumpen er i gang, tændes lamperne på bagsiden af vandbeholderen.



6. Dampskud

↑ Se udfoldnings siderne

Denne funktion kan bruges til meget krøllet stof eller til at lave skarpe folder.

1. Indstil temperaturvælgeren (15) på "max".
2. Tryk gentagne gange på dampskudsknappen (7) på håndtaget i intervaller af fem sekunder.



7. Lodret damp

↑ Se udfoldnings siderne

Denne funktion kan bruges til at fjerne krøller i hængende tøj, gardiner og lignende.

1. Indstil temperaturvælgeren (15) på "max".
2. Hæng strygetøjet på en bøjle.
3. Brug strygejernets i lodret position med en afstand på 10 cm, og tryk gentagne gange på dampskudsknappen (7) med indlagte pauser på 5 sekunder.



8. Strygning uden damp

↑ Se udfoldnings siderne

Strygejernets kan anvendes til tør stryging.

1. Tag fat om håndtaget (1), og indstil dampvælgeren til ☒.
2. Under strygingen må der ikke trykkes på knappen til aktivering af damp (2*).



9. Anti-drip-system

↑ Se udfoldnings siderne

Hvis temperaturvælgeren (15) er sat for lavt (under "••"), slås dampen automatisk fra, så der ikke drypper vand fra bundpladen (13).



10. Spray

↑ Se udfoldnings siderne

Denne funktion kan bruges til meget krøllet tøj.

1. Når du under strygingen trykker på spray-knappen (6), sprøjter spray-dysen vand (10) på tøjet.

☞ Strygetip: Brug ikke spray-funktionen på silke, da der kan opstå pletter.



11. Når strygingen er færdig

↑ Se udfoldnings siderne

1. Tag strygejernets stik ud af stikkontakten.
2. Åbn låget over påfyldningsåbningen (9).
3. Hold strygejernets med spidsen nedad, og ryst det forsigtigt, indtil vandbeholderen (11) er tom.
4. Luk låget til vandindløbet.
5. Sæt strygejernets i en lodret stilling, og lad det køle af.
6. Sno strømledningen (18) løst omkring strygejernets hæl, før du gemmer det væk.
7. Indstil temperaturvælgeren (15) på "•".
8. Opbevar strygejernets i en lodret stilling.



Tips til at hjælpe dig med at spare energi

Damp forbruger meget energi. Følg nedenstående råd for at minimere energiforbruget:

1. Indstil dampen i henhold til den valgte strygetemperatur, og følg instruktionerne i vejledningen. Stryg i dampindstillingen "eco" (se afsnittet "Indstilling af dampmængden").
2. Stryg tekstilerne, mens de stadig er fugtige, og reducer dampindstillingen. Damp genereres fra tekstilerne frem for fra strygejernets. Hvis du bruger tørring af tekstilerne før stryging, skal du indstille tørretumbleren til programmet 'Strygning uden damp'.
3. Hvis tekstilerne er fugtige nok, kan du indstille dampen til ☒ (se afsnittet "Strygning uden damp").



Rengøring

↑ Se udfoldnings siderne

⚠ Forsigtigt! Risiko for forbrændinger! Fjern altid apparatet fra stikkontakten, før du udfører rengøring eller anden vedligeholdelse på det.

1. Hvis strygejernets er let snavset, skal du tage stikket ud og lade bundpladen (13) køle af. Anvend kun en fugtig klud til aftørring af kabinettet og bundpladen.
2. Hvis kunststof smelter fast på bundpladen (13) på grund af for høj temperatur, skal du straks slå dampen fra og gnubbe det

* Afhængig af model

smeltede materiale af med en tykt foldet tør bomuldsklud.

3. Bevar bundpladens (13) glatte overflade ved at forhindre, at den kommer i kontakt med metalgenstande. Brug aldrig skuresvampe eller kemikalier til at rengøre bundpladen.



Flere afkalkningsfunktioner

↑ Se udfoldnings siderne

A “self-clean”

“self-clean”-filteret mellem vandbeholderen og pumpen forhindrer, at dampgenereringssystemet stoppes til af kalk, og sikrer optimal produktion af damp.

B “Calc’nClean”

Funktionen “Calc’nClean” hjælper med at fjerne kalkpartikler fra dampkammeret. Brug denne funktion cirka hver måned, hvis vandet i dit område er meget hårdt.

Følg nedenstående procedure:

- 1 Tag stikket ud af stikkontakten, og fyld vandbeholderen (11) med vand.
- 2 Indstil temperaturvælgeren (15) på “max”, og slut strygejernet til.
- 3 Efter den nødvendige opvarmning holder “TempOK”-lampen inden i temperaturvælgeren (15) op med at blinke. Tag derefter stikket ud af stikkontakten (**meget vigtigt!**).
- 4 Hold strygejernet hen over vasken. Tryk på “Calc’nClean”-knappen (16), og ryst strygejernet, indtil cirka 1/3 af beholderens vandkapacitet er fordampet. Der kommer kogende vand og damp ud med kalk eller andre aflejringer.
- 5 Slip “Calc’nClean”-knappen, og ryst forsigtigt strygejernet i nogle sekunder.
- 6 Gentag trin 4 og 5 tre gange, indtil beholderen er tom.
- 7 Sæt derefter stikket i stikkontakten, og varm strygejernet op igen, indtil det resterende vand er fordampet. Tryk på knappen “Calc’nClean” nogle gange for at rense ventilen.
- 8 Tag stikket ud af stikkontakten, og lad strygesålen (13) køle af. Tør strygesålen af med en fugtig klud.

C “Calc’nClean” med afkalkningsvæske *

Til mere dybdegående afkalkning anbefales det at bruge afkalkningsvæsken (19*), som Bosch har udviklet specielt til formålet. Dette skal gøres hver tredje måned.

1. Tag stikket ud af stikkontakten.
2. Fyld vandbeholderen (11) med vand fra vandhanen blandet med 25 ml afkalkningsvæske.
3. Følg derefter proceduren, som er beskrevet ovenfor i afsnittet “Calc’nClean” (trin 2 til 8).

Afkalkningsvæsken fås hos vores eftersalgsservice eller i specialforretninger.

Navn på ekstraudstyr: TDZ1101

D “anti-calc”

“anti-calc”-kassetten forebygger aflejring af kalk under dampstrygning, så dit strygejerns levetid forlænges. “anti-calc”-kassetten kan dog ikke fjerne al den kalk, der naturligt dannes med tiden.



Strygesålsomslag til tekstilbeskyttelse *

↑ Se udfoldnings siderne

Strygesålsafskærmningen “TextileProtect” (20*) bruges til dampstrygning af sarte stoffer ved maksimumstemperatur uden at beskadige dem.

Strygesålsomslaget til tekstilbeskyttelse kan erhverves gennem kundeservice eller specialiserede forretninger.

Navn på ekstraudstyr: TDZ1550



“StoreProtect” -tilbehør *

“StoreProtect”-tilbehøret (21*) sikrer øjeblikkelig og sikker opbevaring af strygejernet, selvom strygesålen er varm.

Tilbehøret kan købes hos kundeservice eller i en specialforretning.

Navn på ekstraudstyr: TDZ1750



Fejlfinding

Problem	Sandsynlig årsag	Løsning
Strygejernet varmer ikke op.	<ol style="list-style-type: none">1. Temperaturvælger (15) sat på minimum.2. "SensorSteam"-systemet er aktiveret. Strygejernet er i standby.	<ol style="list-style-type: none">1. Sæt i en højere position.2. Tag fat om strygejernets håndtag (1) for at genstarte det.
"SensorSteam"-indikatorlampe (3) blinker.	<ol style="list-style-type: none">1. "SensorSteam"-systemet er aktiveret. Strygejernet er i standby.	<ol style="list-style-type: none">1. Tag fat om strygejernets håndtag (1) for at genstarte det.
Lamperne inden i temperaturvælgeren (15) blinker.	<ol style="list-style-type: none">1. Styresålen varme op eller afkøler til den indstillede temperatur.	<ol style="list-style-type: none">1. Dette er helt normalt, og lyset holder op med at blinke, når den indstillede temperatur er nået.
Tøjet sætter sig fast.	<ol style="list-style-type: none">1. Temperaturen er for høj.	<ol style="list-style-type: none">1. Skru ned for temperaturvælgeren (15), og vent, til strygejernet er kølet ned.
Der drypper vand ud af bundpladen, mens der dampes.	<ol style="list-style-type: none">1. Temperaturvælgeren (15) er sat for lavt.2. Du har gentagne gange trykket på dampskudsknappen (7) uden at vente 5 sekunder mellem hvert tryk.	<ol style="list-style-type: none">1. Drej temperaturvælgeren (15) til en højere indstilling, og vent, indtil "TempOK"-lamperne inden i temperaturvælgeren holder op med at blinke og i stedet lyser konstant.2. Vent fem sekunder mellem hvert tryk på dampskudsknappen.
Der kommer ikke damp ud i vandret position.	<ol style="list-style-type: none">1. Dampvælgeren er sat i positionen "XX".2. Temperaturen er for lav. Anti-drip-systemet er aktiveret.	<ol style="list-style-type: none">1. Sæt dampvælgeren i positionen "eco" eller "max".2. Vælg en højere temperaturer, hvis tekstilet kan tåle det.
Der drypper for meget vand ud eller for meget damp.	<ol style="list-style-type: none">1. Calc'nClean-systemet er ikke lukket korrekt.	<ol style="list-style-type: none">1. Tryk på "Calc'nClean"-knappen (16) nogle gange.
Pumpen virker ikke.	<ol style="list-style-type: none">1. Strygejernet er ikke anbragt i vandret position.	<ol style="list-style-type: none">1. Brug strygejernet i vandret position.
Der kommer røg ud, når jeg tilslutter strygejernet første gang.	<ol style="list-style-type: none">1. Smøring af nogle af de indvendige dele.	<ol style="list-style-type: none">1. Dette er normalt og stopper efter få minutter.
Der kommer aflejringer ud af hullerne i bundpladen.	<ol style="list-style-type: none">1. Der kommer rester af kalk ud af dampkammeret.	<ol style="list-style-type: none">1. Udfør en rensedyklus (se afsnittet "Calc'nClean").
Der kan høres en pumpelyd fra apparatet.	<ol style="list-style-type: none">1. Der pumpes vand ind i dampkammeret.	<ol style="list-style-type: none">1. Det er helt normalt.

Hvis ovennævnte ikke løser problemet, bør du kontakte et autoriseret serviceværksted.

Takk for at du kjøpte en DI90 kompakt dampgenerator fra Bosch.

Les nøye gjennom bruksanvisningen til apparatet og oppbevar den på et sikkert sted for fremtidig referanse.

Du kan laste ned denne bruksanvisningen fra Bosch sine lokale nettsider.

Brett ut utbrettssidene.



Generelle sikkerhetsanvisninger

- Ikke la strykejernet stå uten tilsyn mens det er tilkoblet.
- Trekk støpselet ut av stikkontakten før du fyller apparatet med vann eller før du tømmer ut overskytende vann etter bruk.
- Strykejernet bør brukes og plasseres på et stabilt underlag.
- Når strykejernet settes på underdelen må du forsikre deg om at denne står på en stabil flate.
- Ikke bruk strykejernet dersom det har falt på gulvet, om det viser ytre tegn på skade, eller om det lekker vann. Strykejernet bør da kontrolleres på et autorisert servicesenter før det brukes på nytt.
- For å unngå farlige situasjoner, må nødvendig arbeid eller reparasjoner, f. eks. skifte ut en defekt hovedledning, kun utføres av kvalifisert personale fra et autorisert Teknisk Servicesenter.
- Strykejernet kan brukes av barn fra 8 år og oppover, samt av personer med reduserte fysiske, sensoriske eller mentale evner, eller med manglende erfaring og kunnskap, hvis de er under tilsyn eller har fått instruksjoner om bruken av apparatet på en trygg måte, slik at de forstår potensielle fareelementer. Barn må ikke leke med strykejernet. Rengjøring og vedlikehold skal ikke foretas av barn med mindre de er under tilsyn av en voksen.
- Strykejernet og ledningen må oppbevares utilgjengelig for barn som er yngre enn 8 år når strykejernet er slått på, eller når det kjøler seg ned.
-  **FORSIKTIG!** Varm overflate. Overflaten blir varm under bruk.

Viktig informasjon

- Dette apparatet er produsert utelukkende for bruk i hjemmet og er følgelig ikke egnet til industrielt bruk.
- Apparatet skal kun brukes til det formål det var tiltenkt, som strykejern. Alt annet bruk er å regne for upassende og dermed også farlig. Fabrikanten vil ikke stå til ansvar for ødeleggelser som er et resultat av feil eller uskikket bruk.

- Dette apparatet får høy temperatur og produserer damp under bruk. Ved feil bruk kan det oppstå skålding eller brannskader.
 - Ikke berør strykesålen! Hold bare i håndtaket på strykejernet.
 - Ikke la strømledningen henge over bordet eller strykebrettet; dette for å hindre at strykejernet faller ned.
 - Ikke stryk klær mens du har dem på!
 - Aldri spray eller sikt dampen mot personer eller dyr!
 - Unngå at strømledningen kommer i kontakt med skarpe kanter eller med strykesålen når denne er varm.
 - La aldri strykejernet bli liggende vannrett når strykesålen er varm. La strykejernet stå på hælen.
 - Ta aldri på apparatet med våte hender når du bruker det.
 - Før du setter på strykejernet, må du forsikrede deg om at spenningen på nettverksamsvarer med den som står indikert på registreringsplaten på strykejernet.
 - Strykejernet må kobles til en jordet kontakt. Dersom du bruker skjøteledning, må du forsikre deg om at den har en jordet, topolet 16 A stikkontakt.
 - For å unngå at, under uheldige forhold, fenomener som transiente spenningsfall eller fluktuasjoner forekommer, anbefaler vi at strykejernet er koplet til et strømnett med en impedans på maksimum 0.12Ω.
- Om nødvendig, kan brukeren spørre strømlleverandøren om hvor stor impedansen er ved koplingspunktet.
- Under særlige forhold kan der forekomme mindre ustabilitet.
 - Still ikke apparatet under kranen for å fylletanken med vann.
 - Trekk alltid ut nettstøpselet umiddelbart etter bruk og hvis du har mistanke om feil.
 - Ikke dra i ledningen for å ta støpselet ut av stikkkontakten.
 - Før ikke strykejernet eller vanntanken ned i vann, eller annen flytende væske.
 - Ikke la strykejernet være utsatt for ugunstige værforhold (regn, sol, frost, etc.).
 - Mens dampen slippes ut, produserer strykejernet en pumpelyd. Dette er normalt, og det angir at vannet pumpes til dampkammeret.

Skroting

For aktuelle veiledninger angående skroting bør du ta kontakt med forhandleren eller med kommunen på stedet der du bor.



Dette apparatet er merket i samsvar med EU-direktiv 2012/19/EU om elektrisk og elektronisk avfall (elektrisk og elektronisk avfall - WEEE).

Direktivet fastsetter rammene for retur og resirkulering av brukte apparater i hele EU.

Beskrivelse

1. Håndtak med kontaktsensor
2. Dampaktiveringsknapp*
3. "SensorSteam"-indikatorlampe. (klart lys)
4. Knapp for valg av dampinnstilling (SET)
5. Dampinnstillingsindikatorlamper
grønn = eco
rød = max
6. Spray-knapp
7. Dampstøtknapp
8. Vanninntak
9. Løkk til påfyllingsåpning
10. Spraydyse
11. Vanntank
12. Nivåmerke for maksimal fylling
13. Strykesåle
14. Temperaturindeks
15. Temperaturregulering med "TempOK"-indikator
16. "Calc'nClean"-knapp
17. "Pumpe på"-indikatorlamper
18. Strømkabel
19. Avkalkingsvæske*
20. "TextileProtect" sålerekke*
21. "StoreProtect" tilbehør *

* Avhengig av modell

Før første gangs bruk

1. Fjern eventuelle etiketter eller beskyttelse fra sålen (13).

2. Ved bruk av dampfunksjonen for første gang bør den ikke brukes på klesvask, etter som det fortsatt kan være skitt i dampdispenserer.

Hold strykejernet horisontalt og trykk gjentatte ganger på dampstøttnappen (7). Eventuelle rester skal komme ut av strykesålen (13).

 **Stryketips:** Om nødvendig rengjøres sålen (13) med en tørr, brettet bomullsklut.

Når det slås på for første gang, kan det nye strykejernet avgis lukt og slippe ut litt røyk og noen få partikler. Dette vil gi seg etter noen få minutter.

Bruk



1. Fyll på vanntanken

 Se utbrettssidene

Dette apparatet er konstruert for å bruke vanlig vann fra springen.

- Tilsetning av andre væsker (med mindre de er anbefalt av Bosch) som parfyme, skader apparatet.
- Bruk ikke kondensvann fra tørketromler, air condition-anlegg eller lignende.

Enhver skade som skyldes bruk av nevnte produkter, vil oppheve garantien.

 **Trekk ut støpselet fra stikkkontakten!**

1. Åpne lokket (9) til påfyllingsåpningen.
2. Fyll tanken (11). **Fyll aldri over nivåmerket for maksimal fylling (12).**

3. Lukk vanninntaksdekselet.

Bruk kun rent vann fra springen uten å blande noe i det.

 **Stryketips:** For å forlenge en optimal dampfunksjon, bland vann fra springen med destillert vann 1:1. Hvis springvannet i ditt distrikt er veldig hardt, bland vann fra springen med destillert vann 1:2.

Du kan spørre om vannhardheten hos din lokale vannleverandør.



2. "SensorSteam"

 Se utbrettssidene

Med "SensorSteam"-funksjonen varmes strykejernet bare opp når man holder i håndtaket, og oppvarmingen stopper når man slipper håndtaket.

Denne funksjonen regulerer også den kontinuerlige dampgenereringen (se avsnitt 5.1). Damp genereres automatisk når man holder i håndtaket. Genereringen stopper når man slipper håndtaket.

Dette gir økt sikkerhet og sparer energi.

1. Sett strykejernetes støpselet i stikkkontakten.
2. "SensorSteam"-lampen (3) blinker når man ikke holder i håndtaket og lyser kontinuerlig når man holder i håndtaket.
3. Hvis håndtaket slippes i mer enn 10 sekunder, stopper oppvarmingen av strykejernet automatisk.
4. Når du på nytt griper rundt håndtaket, varmes strykejernet opp og den kontinuerlige dampgenereringen starter igjen.

Første gangs oppvarming: Det er ikke nødvendig å holde i håndtaket før strykejernet varmes opp for å stille inn temperaturen. "TempOK"-kontrolllampen slutter å blinke og lyser i stedet kontinuerlig så snart denne temperaturen er nådd.

"eco"-dampinnstillingen velges automatisk.



3. Regulering av temperaturen

 Se utbrettssidene

Temperaturkontrollen (15) justerer temperaturen på sålen (13).

1. Begynn med å stryke de tekstilene som krever den laveste stryketemperaturen. Sjekk anbefalt stryketemperatur på vaskelappen på plagget.
2. Sett termostatknappen (15) til tilsvarende posisjon ved å sammenligne med temperaturindeksen (14) på strykejernet.

Temperaturinnstilling	Passer til
●	syntetisk stoff
●●	silke – ull
●●●	bomull
max	lin
i-Temp Advanced*	alle typer tekstiler
AntiShine*	mørke og delikate plagg. Reduserer risikoen for blanke merker

 **Stryketips:** Hvis du begynner å stryke med høy temperatur og deretter velger en lavere temperatur, kan det ta litt tid før sålen avkjøles. For å fremskynde avkjølingen kan du trykke på dampstøttnappen (7) eller dampaktiveringsknappen (2*).



3.1 “TempOK”-indikator

Under oppvarming eller avkjøling av strykesålen til valgt temperatur blinker «TempOK»-lampene i temperaturvelgeren (15). Når den valgte temperaturen er nådd, slutter lampene å blinke og lyser i stedet konstant.



3.2 “i-Temp Advanced”-funksjon *

Hvis denne funksjonen velges, stilles det inn en passende kombinasjon av temperatur og damp som er egnet for alle tekstiler som kan strykes. “i-Temp Advanced”-funksjonen hindrer at klærne skades på grunn av valg av feil temperatur. “i-Temp Advanced”-funksjonen gjelder ikke for tekstiler som ikke kan strykes. Sjekk plaggets vaske- og strykeetikett for å få detaljer, eller prøvestryk en del av plagget som normalt ikke synes.

Når “i-Temp Advanced”-funksjonen velges, tennes den blå lampen i temperaturvelgeren.



3.3 “AntiShine” -funksjon *

Hvis denne funksjonen velges, reduseres faren for blanke flekker på plagg på grunn av stryking. Når “AntiShine”-funksjonen velges, tennes den blå lampen i temperaturvelgeren.







4. Innstilling av dampmengde

 Se utbrettssidene

Dampkontrollen brukes til å justere mengden av damp som produseres ved stryking.

Strykejernet er utstyrt med en valgknapp for dampinnstilling (4) og med indikatorlamper (5) som viser dampinnstilling i henhold til tabellen nedenfor:

Dampinnstilling	eco	max	 damp av
Indikatorlamper	 SET Grønn	 SET Rød	 SET Av

Dampinnstillingen kan endres ved å trykke på valgknappen for dampinnstilling (4).

 **Stryketips:** For bedre strykeresultater stryker du til slutt noen ganger uten damp for å tørke plagget.



5. Stryking med damp

 Se utbrettssidene

Damp kan genereres ved å ta tak i håndtaket (1), eller ved å trykke på dampaktiveringsknappen (2*).

5.1 Kontinuerlig dampgenerering

1. Sett dampkontrollen på posisjon “eco” eller “max”.
2. Grip om håndtaket (1).

5.2 Damp på forespørsel *

1. Sett dampkontrollen til posisjonen  for å avbryte kontinuerlig dampgenerering mens du griper om håndtaket (1).
 2. Trykk på dampaktiveringsknappen (2*).
- Når pumpen er i gang, tennes lampene bak på vanntanken.

* Avhengig av modell



6. Dampstøt

↑ Se utbredtssidene

Denne kan brukes til å fjerne gjenstridige rynker eller presse en skarp fold eller legg.

1. Still temperaturvelgeren (15) på "max".
2. Trykk på dampstøt-knappen (7) på håndtaket gjentatte ganger med 5 sekunders mellomrom.



7. Vertikal damp

↑ Se utbredtssidene

Dette kan brukes til å fjerne skrukker fra hengende klær, gardiner osv.

1. Still temperaturvelgeren (15) på "max".
2. Heng klærne på en bøyle.
3. Stryk vertikalt med avstand på 10 cm, og trykk på dampstøt-knappen (7) gjentatte ganger med pauser på minst 5 sekunder.



8. Stryking uten damp

↑ Se utbredtssidene

Dette gjør at strykejernet kan brukes til tørr stryking.

1. Grip håndtaket (1) og still dampkontrollen på innstillingen ☒.
2. Mens du stryker, må du ikke trykke på dampaktiveringsknappen (2*).



9. Anti-drip-system

↑ Se utbredtssidene

Dersom temperaturkontrollen (15) er satt for lavt (under "••"), slås dampen automatisk av for å hindre at vann drypper fra sålen (13).



10. Spray

↑ Se utbredtssidene

Denne kan brukes til å fjerne gjenstridige rynker i tøyet.

1. Når du stryker, trykker du på spray-knappen (6), slik at vann sprøytes ut av sprededysen (10) og ned på tøyet.

☞ Stryketips: Ikke bruk sprayfunksjonen på silke, ettersom det kan oppstå flekker.



11. Etter hver strykeomgang

↑ Se utbredtssidene

1. Trekk ut støpselet fra stikkkontakten.
2. Åpne lokket (9) til påfyllingsåpningen.
3. Hold strykejernet med punktet vendt ned og rist det forsiktig til vanntanken (11) er tom.
4. Lukk vanninntaksdekselet.
5. Sett strykejernet til side i en vertikal posisjon for å kjøle seg ned.
6. Vikle strømkabelen (18) løst rundt hælen på strykejernet før oppbevaring.
7. Still temperaturvelgeren (15) på "•".
8. Oppbevar strykejernet i oppreist stilling.



Tips for å hjelpe deg å spare energi

Produksjon av damp forbruker mest energi. Som en hjelp til å minimere forbruket bør du følge rådene nedenfor:

1. Reguler dampen i forhold til stryketemperaturen ved å følge instruksjonene i denne håndboken. Stryk med dampinnstillingen "eco" (se avsnittet "Innstilling av dampmengde").
2. Prøv å stryke tekstilene mens de fremdeles er fuktige, og reduser dampinnstillingen. Da vil dampen komme fra plaggene i større grad enn fra strykejernet. Hvis du tørker plaggene dine i tørketrommel før du stryker dem, still tørketrommelen inn på "Stryking uten damp"-programmet.
3. Hvis tekstilene er fuktige nok, kan du stille dampen på innstillingen ☒ (se avsnittet "Stryking uten damp").



Rengjøring

↑ Se utbredtssidene

⚠ Forsiktig! Fare for brannskader! Koble alltid apparatet fra strømmettet før du utfører rengjøring eller vedlikehold.

1. Hvis strykejernet bare er litt skittent, trekker du ut kontakten og lar sålen (13) kjøle seg ned. Tørk av utsiden av apparatet og strykesålen med en fuktig klut.
2. Hvis en syntetisk klut smelter på grunn av for høy temperatur på sålen (13), slår du av

dampen og gnir av rester umiddelbart med en tykk, brettet, tørr bomullsklut.

3. For å holde sålen (13) glatt bør du unngå hard kontakt med metallgjenstander. Bruk aldri en skuresvamp eller kjemikalier til å rengjøre sålen.



Flere systemer for avkalking

↑ Se utbrettssidene

A “self-clean”

“self-clean”-filteret mellom vanntanken og pumpen hindrer at kalk ødelegger dampgenereringssystemet og sikrer optimal produksjon av damp.

B “Calc’nClean”

“Calc’nClean”-funksjonen hjelper med å fjerne kalkpartikler fra dampkammeret. Bruk denne funksjonen ca. hver måned hvis det er svært hardt vann der du bor.

Følg fremgangsmåten beskrevet nedenfor:

- 1 Trekk ut støpselet fra stikkkontakten, og fyll vanntanken (11) med vann.
- 2 Still temperaturvelgeren (15) på «max», og sett støpselet i stikkkontakten.
- 3 Etter den nødvendige oppvarmingstiden slutter «TempOK»-lampene i temperaturvelgeren (15) å blinke. Trekk deretter støpslet ut av stikkkontakten (**veldig viktig!**).
- 4 Hold strykejernet over en vask. Trykk på knappen «Calc’nClean»(16), og rist på strykejernet helt til ca. en tredel av vannet i tanken har fordampet. Kokende vann og damp vil komme ut, og kan bringe med seg kjelestein eller bunnfall.
- 5 Slipp knappen “Calc’nClean” og rist jernet forsiktig i noen sekunder.
- 6 Gjenta trinn 4 og 5 tre ganger til tanken er tom.
- 7 Plugg deretter støpslet i stikkkontakten og varm opp jernet igjen til resten av vannet har fordampet.
Trykk noen ganger til på “Calc’nClean»-knappen for å rengjøre ventilen.
- 8 Trekk støpslet ut av stikkkontakten og la såleplaten (13) kjøles ned. Tørk kun av såleplaten med en fuktig bomullsklut.

C “Calc’nClean” med avkalkingsvæske *

For dypere avkalking anbefales du å bruke en avkalkingsvæske (19*) som er spesialutviklet av Bosch. Denne prosedyren bør utføres hver 3. måned.

1. Trekk ut støpselet fra stikkkontakten.
 2. Fyll vanntanken (11) med springvann blandet med et mål (25 ml) avkalkingsvæske.
 3. Følg deretter prosedyren som beskrives ovenfor i avsnittet “Calc’nClean” (trinn 2 til 8).
- Avkalkingsvæsken kan du få fra vår kundeservice eller i spesialforretninger.

Navn på tilbehør: TDZ1101

D “anti-calc”

“anti-calc”-kassetten er utviklet for å redusere oppbyggingen av kalk som produseres under dampstryking og bidrar til å forlenge levetiden til strykejernet. Likevel kan ikke “anti-calc”-kassetten fjerne all kalk som produseres naturlig over tid.



Stoff-beskyttelses strykesåle deksel *

↑ Se utbrettssidene

Såletrippet «TextileProtect» (20*) brukes for å unngå skade på ømfintlige tekstiler ved dampstryking med maksimal temperatur.

Det stoff-beskyttende strykesåle dekslet kan kjøpes fra kundeservicen eller fra en spesialbutikk.

Navn på tilbehør: TDZ1550



“StoreProtect” tilbehør *

“StoreProtect” tilbehør (21*) gir mulighet til rask og sikker oppbevaring av strykejernet, også når strykesålen er varm.

Tilbehøret kan kjøpes hos kundeservice eller i spesialforretninger.

Navn på tilbehør: TDZ1750

* Avhengig av modell



Feilsøking

Problem	Sannsynlig årsak	Løsning
Strykejernet varmes ikke opp.	<ol style="list-style-type: none">1. Temperaturkontrollen (15) satt til minimum2. "SensorSteam"-system er aktivert. Strykejernet er satt til stand-by.	<ol style="list-style-type: none">1. Vri til en høyere posisjon.2. Grip om håndtaket (1) på strykejernet for å start det på nytt.
Indikatorlampen "SensorSteam" (3) blinker.	<ol style="list-style-type: none">1. "SensorSteam"-system er aktivert. Strykejernet er satt til stand-by.	<ol style="list-style-type: none">1. Grip om håndtaket (1) på strykejernet for å start det på nytt.
Lampene i temperaturvelgeren (15) blinker.	<ol style="list-style-type: none">1. Strykesålen varmes opp eller kjøles ned til innstilt temperatur.	<ol style="list-style-type: none">1. Dette er normalt, og lampene slutter å blinke når den valgte temperaturen er nådd.
Klærne har en tendens til å henge fast.	<ol style="list-style-type: none">1. Temperaturen er for høy.	<ol style="list-style-type: none">1. Vri termostatknappen (15) ned og vent til strykejernet er avkjølt.
Vann drypper ut av sålen sammen med dampen.	<ol style="list-style-type: none">1. Temperaturkontrollen (15) satt for lavt.2. Du har trykket på dampstøtknappen (7) flere ganger uten å vente i 5 sekunder mellom hvert trykk.	<ol style="list-style-type: none">1. Drei temperaturvelgeren (15) til høyere temperatur, og vent til "TempOK" i temperaturvelgeren slutter å blinke og i stedet lyser kontinuerlig.2. Vent 5 sekunder mellom hvert trykk for dampstøt på damp-knappen.
Damp kommer ikke ut i horisontal stilling.	<ol style="list-style-type: none">1. Dampkontrollen er satt til posisjonen "XX".2. Temperaturen er for lav. Anti-drip-systemet er aktivert.	<ol style="list-style-type: none">1. Sett dampkontrollen på posisjon "eco" eller "max".2. Still inn en høyere temperatur hvis det passer til tøyet.
For mye drypping eller damp.	<ol style="list-style-type: none">1. "Calc'nClean"-systemet er ikke lukket riktig.	<ol style="list-style-type: none">1. Aktiver "Calc'nClean"-knappen (16) noen ganger.
Pumpen fungerer ikke.	<ol style="list-style-type: none">1. Strykejernet står ikke horisontalt.	<ol style="list-style-type: none">1. Stryk med strykejernet horisontalt.
Røyk kommer ut når du kobler til strykejernet for første gang.	<ol style="list-style-type: none">1. Smøring av noen av de innvendige delene.	<ol style="list-style-type: none">1. Dette er normalt og stopper etter noen få minutter.
Avleiringer kommer ut gjennom hullene i sålen.	<ol style="list-style-type: none">1. Spor av kalk kommer ut av dampkammeret.	<ol style="list-style-type: none">1. Foreta en rengjøringsssyklus (se avsnittet "Calc'nClean").
Apparatet lager en pumpelyd.	<ol style="list-style-type: none">1. Det pumpes vann inn i dampkammeret.	<ol style="list-style-type: none">1. Dette er normalt.

Dersom ikke noe av dette som er nevnt ovenfor skulle løse problemet, ta kontakt med et autorisert teknisk servicesenter.

Tack för att du har valt DI90 kompakt ånggenerator från Bosch.

Låt den första sidan av broschyren vara öppen. Det kommer att hjälpa dig förstå hur apparaten fungerar.

Du kan ladda ner denna handbok från Bosch lokala hemsidor.



Allmänna säkerhetsinstruktioner

- Lämna inte strykjärnet utan uppsikt när det är påslaget.
- Dra ut kontakten innan du fyller på vatten eller häller ut överblivet vatten efter användning.
- Apparaten måste användas och placeras på en stabil yta.
- När den befinner sig i sitt stöd bör du försäkra dig om att ytan som stödet står på är stabil.
- Använd inte strykjärnet om det har tappats, uppvisar tydliga tecken på skada eller om det läcker vatten. Det måste kontrolleras av ett auktoriserat tekniskt servicecenter innan det kan användas på nytt.
- För att undvika fara skall alla åtgärder och reparationer på apparaten, som t.ex. byte av elkabel, utföras av auktoriserad servicetekniker.
- Apparaten kan användas av barn från 8 år och personer med fysiska, sensoriska eller psykiska funktionshinder eller utan erfarenhet och kunskap, förutsatt att de övervakas eller instrueras i hur apparaten används på ett säkert sätt och förstår riskerna. Barn ska inte leka med apparaten. Rengöring och underhåll ska inte utföras av barn utan överinseende av vuxen.
- Håll strykjärnet och dess kabel utom räckhåll för barn under 8 år när det är strömsatt och medan det svalnar.
-  **WARNING! Het yta.**
Ytan blir varm under användningen.

Viktiga anmärkningar

- Den här apparaten får endast användas till de syften den är tillverkad för, d.v.s. som strykjärn. Alla andra användningsområden är olämpliga och innebär följaktligen fara.
- Tillverkaren tar inte på sig något ansvar för skador som uppstår till följd av felaktig eller olämplig användning.
- Denna apparat når höga temperaturer och genererar ånga under användningen, vilket kan leda till skällning eller brännskador vid en felaktig användning.
 - Rör inte stryksulan! Håll strykjärnet i handtaget.
 - Lämna inte strömsladden hängande över bordet eller strykbrådan, då kan apparaten falla ned.

- Stryk inte kläder som någon har på sig!
- Spruta eller sikta aldrig ångan mot människor eller djur!
- Låt inte elkabeln komma i kontakt med vassa kanter eller den varma stryksulan.
- Ställ aldrig ifrån dig strykJärnet i en horisontell position när stryksulan är varm. Ställ det på dess klack.
- Vidrör inte apparaten med våta eller fuktiga händer när den är igång.
- Kontrollera att strömstyrkan motsvarar den styrka som anges på apparatens informationsplatta innan du sätter i kontakten.
- Den här apparaten måste anslutas till ett jordat uttag. Om du använder en förlängningssladd måste den ha en jordad tvåpolig 16 A stickkontakt.
- För att undvika att fenomen som att transient spänning sjunker eller att belysningen fluktuerar vid dåliga strömförsörjningsförhållanden, rekommendera rvi att du ansluter strykJärnet till ett strömförsörjningssystem med en maximal impedans på 0.12Ω. Vid behov, kan användaren fråga det allmänna strömförsörjningsbolaget om systemimpedansen vid gränssnittsstället.
- I speciella omgivningar kan lätt instabilitet uppstå.
- Apparaten får aldrig placeras under kranen för att fyllas med vatten.
- Drag ur kontakten när apparaten inte används eller om du misstänker fel.
- Man får inte dra ut stickkontakten från eluttaget genom att dra i sladden.
- Sänk aldrig ner strykJärnet eller ångtanken i vatten eller någon annan vätska.
- Ställ inte apparaten där den påverkas av väderförhållanden (regn, sol, frost etc.).
- När ångan släpps ut hörs ett pumpande ljud från strykJärnet. Detta är normalt och tyder på att vatten pumpas in i ångkammaren.

Avfallshantering

Våra produkter är miljövänligt förpackade i material som till största delen kan återvinnas. Hör med din kommun eller det lokala renhållningsverket var du kan lämna använt förpackningsmaterial och gamla hushållsprodukter.



Denna apparat är märkt i enlighet med det europeiska direktivet 2012/19/EU gällande begagnade elektriska och elektroniska apparater (elektriskt och elektroniskt utrustning – WEEE).

Direktivet definierar regler för insamling och återvinning av förbrukade vitvaror som gäller i hela EU.

Beskrivning

1. Handtag med kontaktsensor
2. Ångaktiveringsknapp*
3. "SensorSteam" indikatorlampa. (genomskinlig lampa)
4. Knapp för val av ånginställningen (SET)
5. Indikatorlampor för ånginställningen
grön = eko
röd = max
6. Sprutknapp
7. Knapp för ångtillförsel
8. Vattenintag
9. Påfyllningslock
10. Sprutmunstycke
11. Vattentank
12. Markering för maximal påfyllningsnivå
13. Stryksula
14. Temperaturindex
15. Temperaturkontroll med indikator "TempOK"
16. Knapp "Calc'nClean"
17. Indikatorlampor "Pump på"
18. Nätkabel
19. Avkalkningsvätska*
20. "TextileProtect" överdrag till stryksula*
21. "StoreProtect" tillbehör*

Före första användningen

1. Ta bort eventuella etiketter eller skyddshöljen från strykplattan (13).
2. Vid behov kan du rengöra strykplattan (13) med en torr vikt bomullstrasa.

När du sätter på apparaten för första gången, kan ditt nya strykjärn lukta och ge ifrån sig lite rök och partiklar. Det avstannar efter några minuter.

 **Tips för strykning:** När du använder ångknappen för första gången, ska du inte ha kläder under, eftersom det kan finnas smuts i ångdispensern. Håll strykjärnet horisontellt och tryck flera gånger på knappen för ångtillförsel (7). Eventuella rester kommer ut ur strykplattan (13).

Strykning



1. Fylla vattentanken

 Se de utfällbara sidostyckena

Denna apparat har konstruerats för användning med vanligt kranvatten.

- Tillsatser av andra vätskor, som parfymer, kan skada strykjärnet (om de inte rekommenderas av Bosch).
- Använd inte kondensvatten från tortkumlare, luftkonditioneringssystem eller liknande.

Eventuella skador som orsakas av de ovannämnda produkterna leder till att garantin ogiltigförklaras.

 **Koppla bort strykjärnet från elnätet!**

1. Öppna påfyllningslocket (9).
2. Fyll tanken. **Fyll aldrig på över nivåmarkeringen för maximal påfyllning (12).**
3. Stäng locket till vattenpåfyllningen.

 **Tips för strykning:** För att förlänga den optimala ångfunktionen, blanda kranvatten med destillerat vatten 1:1. Om kranvattnet i ditt område är mycket hårt, ska du blanda kranvattnet med destillerat vatten 1:2. Vänd dig till ditt lokala vattenbolag för information om vattnets hårdhet.



2. "SensorSteam"

 Se de utfällbara sidostyckena

Funktionen "SensorSteam" gör att strykjärnet endast värms upp när du tar tag i handtaget, och stoppar värmen när du släpper handtaget.

Denna funktion styr även den kontinuerliga ånggenereringen (se avsnitt 5.1). Medan du håller i handtaget genereras ånga automatiskt. När du släpper handtaget stoppas ånggenereringen. På detta sätt kan säkerheten ökas och energiförbrukningen reduceras.

1. Anslut strykjärnet.
2. "SensorSteam"-lampan (3) blinkar när du inte håller i handtaget och lyser fast när du håller i handtaget.
3. Om handtaget släpps i mer än 10 sekunder stoppar det uppvärmningen automatiskt.
4. När du tar tag i handtaget igen kommer strykjärnet att värmas upp och kontinuerlig ångbildning startar på nytt.

Första uppvärmningsproceduren: du behöver inte ta tag i handtaget förrän strykjärnet värms upp till inställd temperatur.

När temperaturen har uppnåtts slutar lampan "TempOK" att blinka och börjar lysa fast.

Ångläget "eco" har valts automatiskt.



3. Temperaturinställning

 Se de utfällbara sidostyckena

Temperaturkontrollen (15) justerar strykplattans temperatur (13).

1. Börja stryka plaggen som kräver den lägsta stryktemperaturen. Kontrollera rekommenderad stryktemperatur på lappen med skötselråd på respektive plagg.
2. Ställ in temperaturkontrollen (15) på motsvarande läge genom att låta den matcha temperaturindexet (14) på strykjärnet.

Temperaturinställning	Lämplig för
•	syntet
••	silke – ull
•••	bomull
max	linne
i-Temp Advanced*	alla sorters textilier.
AntiShine*	mörka och ömtåliga plagg. Minskar risken för blanka märken

* Beror på modellen

 **Tips för strykning:** Om du börjar stryka på en hög temperatur och sedan väljer en lägre kan det ta ett tag innan stryksulan har kylts ner. För att skynda på avkylningsprocessen kan du trycka på knappen för ångtillförsel (7) eller ångaktiveringsknappen (2*).

3.1 Indikator "TempOK"

Medan stryksulan värms upp eller kyls ner till vald temperatur kommer "TempOK"-lamporna inuti temperaturväljaren (15) att blinka. När vald temperatur har uppnåtts kommer lamporna att sluta blinka och förbli tända.

3.2 Funktionen "i-Temp Advanced" *

Om denna funktion har valts ställs lämplig kombination av temperatur och ånga in som passar alla material som kan strykas. Funktionen "i-Temp Advanced" förhindrar att kläder skadas på grund av att användaren väljer en olämplig temperatur.

Funktionen "i-Temp Advanced" fungerar inte för textilier som inte kan strykas. Kontrollera plaggens skötselråd eller provstryk på ett ställe som inte syns.

När funktionen "i-Temp Advanced" har valts tänds den blå lampan inuti temperaturväljaren.

3.3 Funktionen "AntiShine" *

Om denna funktion har valts reduceras risken för blanka fläckar på plagget på grund av strykningen.



När funktionen "AntiShine" har valts tänds den blå lampan inuti temperaturväljaren.

4. Ställa in ångmängden

 Se de utfällbara sidostyckena

Ångkontrollen används för att justera mängden ånga som genereras vid strykningen.

Ditt strykjärn har utrustats med en ångväljarknapp (4) och indikatorlampor (5) som visar ånginställningen, enligt tabellen nedan:

Ångläge	eco	max	ånga av
Indikatorlampor			
	Grön	Röd	Av

Ånginställningen kan ändras genom att trycka på ånginställningsknappen (4).

 **Tips för strykning:** För bättre resultat, stryk de sista dragen utan ånga så att plagget torkar.

5. Strykning med ånga

 Se de utfällbara sidostyckena

Ånga kan genereras genom att ta tag i handtaget (1), eller genom att trycka på ångaktiveringsknappen (2*).

5.1 Kontinuerlig ångbildning

1. Ställ ångkontrollen i läget "eco" eller "max".
2. Ta tag i handtaget (1).

5.2 Ånga på begäran *

1. Ställ in ångkontrollen i läget  för att avbryta den kontinuerliga ånggenereringen medan du håller i handtaget (1).
 2. Tryck på ångaktiveringsknappen (2*).
- Medan pumpen arbetar tänds lamporna baktill på vattentanken.

6. Ångtillförsel

 Se de utfällbara sidostyckena

Den här funktionen kan användas för att kontrollera envisa skrynklor eller för att pressa till perfekta pressveck eller plisseringar.

1. Ställ in temperaturkontrollen (15) på "max".
2. Tryck på ångtillförselknappen (7) på handtaget några gånger i intervaller om 5 sekunder.

7. Vertikal ångstrykning

 Se de utfällbara sidostyckena

Den här funktionen kan användas för att ta bort veck ur hängande kläder, gardiner osv.

1. Ställ in temperaturkontrollen (15) på "max".

- Häng klädesplagget på en galge.
- Använd strykjärnet i en vertikal position med ett avstånd på 10 cm och tryck på knappen för ångtillförsel (7) flera gånger med pauser på minst 5 sekunder.

- Ställ in temperaturkontrollen (15) till "●".
- Förvara strykjärnet i upprätt läge.



8. Strykning utan ånga

↑ Se de utfällbara sidostyckena

Den här funktionen gör att man kan stryka med torr strykjärn.

- Ta tag i handtaget (1) och ställ ångkontrollen i läget .
- Tryck inte på ångaktiveringsknappen (2*) medan du stryker.



9. Anti-drip-system

↑ Se de utfällbara sidostyckena

Om temperaturkontrollen (15) är för lågt inställt (under "●"), stängs ångan automatiskt av för att förhindra att det droppar ut vatten ur stryklattan (13).



10. Sprutning

↑ Se de utfällbara sidostyckena

Den här funktionen används för att släta ut envisa skrynklor.

- Medan du stryker, ska du trycka på sprutknappen (6) så att vatten sprutas ut ur sprutmunstycket (10) på plagget.

Tips för strykning: Använd inte sprutfunktionen med siden, annars kan fläckar uppstå.



11. När du använt färdigt strykjärnet

↑ Se de utfällbara sidostyckena

- Koppla bort strykjärnet från eluttaget.
- Öppna påfyllningslocket (9).
- Håll strykjärnet med spetsen vänd nedåt och skaka det försiktigt tills vattentanken (11) är tom.
- Stäng locket till vattenpåfyllningen.
- Ställ strykjärnet på sidan i vertikalläge för att kylas av.
- Linda nätkabeln (18) nära strykjärnets baksida, innan du lägger undan det för förvaring.



Tips för att spara energi och vatten

Det går åt mest energi när man använder ångfunktionen. Följ råden nedan för att minimera energiförbrukningen:

- Reglera ångan enligt den valda stryktemperaturen enligt anvisningarna i den här bruksanvisningen. Stryk med ånginställningen "eco" (se avsnittet "Ställa in ångmängden").
- Försök stryka plaggen medan de fortfarande är fuktiga och minska ånginställningen. Då bildas ånga från tyget, snarare än från strykjärnet. Om du torktumlar plaggen före strykning, använd programmet för "Strykning utan ånga".
- Om tygerna är tillräckligt fuktiga, ska du ställa in ångan på (se avsnittet "stryka utan ånga").



Rengöring

↑ Se de utfällbara sidostyckena



Varning! Risk för brännskador!

Koppla alltid ifrån apparaten från nätet innan du utför rengörings- eller underhållsåtgärden på den.

- Om strykjärnet bara är lätt smutsigt, ska du dra ut kontakten och låta stryklattan (13) kylas av. Torka av huset och stryklattan endast med en fuktig trasa.
- Om det syntetiska tyget smälter på grund av en för hög temperatur på stryklattan (13), ska du stänga av ångan och torka av resterna omedelbar med en tjock hopvikt och torr bomullstrasa.
- För att hålla stryklattan (13) slät, ska du undvika kontakt med hårda metallföremål. Använd aldrig slipsvampar eller kemikalier för att rengöra stryklattan.

* Beror på modellen



Flexibelt avkalkningssystem

↑ Se de utfällbara sidostyckena

A Självrengöring

Det självrengörande filtret mellan vattentanken och pumpen förhindrar kalk som skadar ånggenereringssystemet och garanterar en optimal ångproduktion.

B "Calc'nClean"

Funktionen "Calc'n clean" bidrar till att avlägsna kalkpartiklar från ångkammaren. Använd denna funktion ca. varan månad om vattnet i ditt område är mycket hårt.

Följ proceduren som beskrivs nedan:

- 1 Dra ut kontakten från eluttaget och fyll vattentanken (11) med vatten.
- 2 Ställ temperaturväljaren (15) i läget "max" och sätt i strykjärnets elsladd.
- 3 Efter den nödvändiga uppvärmningsperioden slutar "TempOK"-lamporna inuti temperaturkontrollen (15) att blinka. Dra sedan ut elsladden ur vägguttaget (**mycket viktigt!**).
- 4 Håll strykjärnet över ett tvättställ. Tryck på knappen "Calc'nClean" (16) och skaka strykjärnet tills cirka en tredjedel av tankens vattenvolym har förångats. Kokande vatten och ånga kommer ut, tillsammans med kalk eller avlagringar som kan ha funnits där.
- 5 Släpp knappen "Calc'nClean" och skaka försiktigt strykjärnet i några sekunder.
- 6 Upprepa steg 4 och 5 tre gånger tills tanken är tom.
- 7 Anslut strykjärnets elsladd igen och varm upp strykjärnet tills allt vatten har förångats. Tryck på knappen "Calc'nClean" några gånger till för att rengöra ventilen.
- 8 Dra ut elsladden ur vägguttaget och låt stryksulan (13) svalna. Torka av stryksulan med en fuktad bomullstrasa.

C "Calc'nClean" – avkalkning med avkalkningsmedel *

För större kalkansamlingar rekommenderar vi att du använder avkalkningsmedlet som Bosch har tagit fram för detta ändamål. Detta ska utföras var 3:e månad.

1. Dra ut kontakten från eluttaget.

2. Fyll vattentanken (11) med kranvatten blandat med ett mått (25 ml) avkalkningsmedel (19*).
3. Följ sedan anvisningarna nedan i avsnitt "Calc'nClean" (steg 2 till 8).

Avkalkningsmedlet kan du köpa vid vår eftermarknadsservice eller i specialiserade butiker.

Namn på reservdel: TDZ1101

D "anti-calc"

Patronen "anti-calc" har konstruerats för att reducera kalkavlagringar som bildas under ångstrykning, för att hjälpa till att förlänga ditt strykjärns livslängd. Men "anti-calc"-patronen kan inte ta bort all kalk som produceras naturligt med tiden.



Sulskydd i textil *

↑ Se de utfällbara sidostyckena

"TextileProtect" överdrag för stryksula (20*) används för att stryka ömtåliga plagg med en maximal temperatur utan att skada dem.

Sulskyddet i textil finns att köpa som en tjänst efter försäljningen av strykjärnet samt i specialbutiker.

Namn på reservdel: TDZ1550



"StoreProtect" tillbehör *

"StoreProtect" tillbehör (21*) gör att strykjärnet kan ställas undan direkt och säkert, även då stryksulan är varm.

Tillbehöret kan beställas från kundservice eller specialbutiker.

Namn på reservdel: TDZ1750



Felsökning

Problem	Möjlig orsak	Lösning
Strykjärnet värms inte.	<ol style="list-style-type: none">1. Temperaturkontrollen (15) står på minsta nivå.2. Systemet "SensorSteam" har aktiverats. Strykjärnet är inställt för standby.	<ol style="list-style-type: none">1. Välj en högre position.2. Ta tag i handtaget (1) på strykjärnet för att starta om det.
"SensorSteam" indikatorlampa (3) blinkar.	<ol style="list-style-type: none">1. Systemet "SensorSteam" har aktiverats. Strykjärnet är inställt för standby.	<ol style="list-style-type: none">1. Ta tag i handtaget (1) på strykjärnet för att starta om det.
Lampan inuti temperaturkontrollen (15) blinkar.	<ol style="list-style-type: none">1. Stryksulan värms upp eller kyls av till vald temperatur.	<ol style="list-style-type: none">1. Detta är normalt och lamporna slutar blinka när vald temperatur har uppnåtts.
Kläderna tenderar att fastna.	<ol style="list-style-type: none">1. Temperaturen är för hög.	<ol style="list-style-type: none">1. Vrid temperaturkontrollen (15) nedåt och vänta tills strykjärnet har kylts ner.
Vatten droppar ut ur strykplattan tillsammans med ånga.	<ol style="list-style-type: none">1. Temperaturkontrollens (15) inställning är för låg.2. Du har tryckt på knappen för ångtillförsel (7) flera gånger, utan att vänta i 5 sekunder mellan varje tryckning.	<ol style="list-style-type: none">1. Vrid temperaturkontrollen (15) till en högre inställning och vänta tills lamporna "TempOK" inuti temperaturkontrollen slutar blinka och lyser fast.2. Vänta i 5 sekunder mellan varje tryckning av strålen på ångknappen.
Ångan kommer inte ut i horisontell position.	<ol style="list-style-type: none">1. Ångkontrollen är inställd i läget "XX".2. Temperaturen är för låg. Antidroppsystemet har aktiverats.	<ol style="list-style-type: none">1. Ställ ångkontrollen i läget "eco" eller "max".2. Ställ in en högre temperatur om tyget så tillåter.
Mycket droppar eller ånga.	<ol style="list-style-type: none">1. Calc'nClean-systemet kan inte stängas korrekt.	<ol style="list-style-type: none">1. Tryck på knappen "Calc'nClean" (16) några gånger.
Pumpen fungerar inte.	<ol style="list-style-type: none">1. Strykjärnet är inte i horisontellt läge.	<ol style="list-style-type: none">1. Använd strykjärnet i horisontellt läge.
Det kommer ut rök när man ansluter strykjärnet för första gången.	<ol style="list-style-type: none">1. Smörjning av vissa av de invändiga delarna.	<ol style="list-style-type: none">1. Detta är normalt och avstannar efter några minuter.
Avlagringar kommer ut ur hålen på strykplattan.	<ol style="list-style-type: none">1. Spår av kalk kommer ut ur ångkammaren.	<ol style="list-style-type: none">1. Utför en rengöringscykel (se avsnittet "Calc'nClean").
Ett pumpande ljud hörs i apparaten.	<ol style="list-style-type: none">1. Vatten pumpas in i ångkammaren.	<ol style="list-style-type: none">1. Detta är normalt.

Om ovanstående råd inte löser problemet bör du kontakta ett auktoriserat tekniskt servicecenter.

Kiitämme teitä Boschin kompaktin DI90 höyrynyrkkehittimen hankkimisesta.

Lue laitteen käyttöohjeet huolellisesti ja säilytä ne tulevia käyttökertoja varten.

Voit ladata tämän käyttöoppaan paikalliselta Bosch-verkkosivulta.



Yleiset turvaohjeet

- Älä jätä silitysrautaa vartioimatta sen ollessa kytkettynä sähköpistokkeeseen.
- Irrota pistoke pistorasiasta ennen kuin täytät laitteen vedellä tai ennen kuin poistat jäljellejäävän veden käytön jälkeen.
- Laitetta on käytettävä ja säilytettävä vakaalla pinnalla.
- Kun laite asetetaan tukitelineelle, on käyttäjän varmistettava tukitelineen alustan vakaus.
- Älä käytä silitysrautaa, jos se on tippunut, siinä näkyy vaurioiden merkkejä tai siitä vuotaa vettä. Se on vietävä valtuutettuun huoltokeskukseen tarkistettavaksi ennen kuin sitä voi käyttää uudelleen.
- Jotta vaaratilanteet vältettäisiin, kaikki laitteen vaatimat toimenpiteet, esim. viallisen virtajohtojen vaihto, on annettava valtuutetun huoltopalvelun tehtäväksi.
- Tätä laitetta voivat käyttää 8- vuotiaat ja sitä vanhemmat lapset ja henkilöt, joilla on rajoitetut fyysiset, aistilliset tai henkiset kyvyt tai joilla ei ole kokemusta tai tuntemusta laitteesta, jos heitä valvotaan tai ohjataan laitteen turvallisessa käytössä ja he ymmärtävät sen käyttöön liittyvät vaarat. Lapset eivät saa leikkiä laitteella. Lapset eivät saa puhdistaa tai huoltaa laitetta ilman valvontaa.
- Pidä silitysrauta ja sen virtajohto alle 8- vuotiaiden lapsien ulottumattomissa, kun laite on kytketty sähköverkkoon tai jäähtyy.
-  **HUOMIO. Kuuma pinta.**
Pinta kuumenee käytön aikana.

Tärkeitä tietoja

- Tämä laite on tarkoitettu ainoastaan kotikäyttöön eikä missään tapauksessa teollisuuskäyttöön.
- Laitetta saa käyttää ainoastaan sen suunniteltuun käyttötarkoitukseen, eli

silitysmiseen. Kaikki muu käyttö katsotaan epäsovelmaksi ja siten vaaralliseksi. Valmistaja ei ole vastuussa vahingoista, jotka aiheutuvat laitteen väärinkäytöstä tai käytöstä muuhun tarkoitukseen.

- Laite kuumenee ja tuottaa höyryä käytön aikana, ne voivat aiheuttaa palovammoja, mikäli laitetta käytetään väärin.
 - Älä kosketa silityspohjaan! Pitele silitysrautaa sen kahvasta kiinni pitäen.
 - Älä jätä virtajohtoa roikkumaan pöydän tai silityslaudan reunan yli, jotta laite ei voi pudota.
 - Älä silitä vaatteita, kun ne ovat ylläsi!
 - Älä koskaan suihkuta tai suuntaa höyryä henkilöitä tai eläimiä kohti!
- Älä anna virtajohdon koskea teräviin reunoihin tai silityspohjaan sen ollessa kuuma.
- Älä koskaan jätä silitysrautaa vaaka-asentoon silityspohjan ollessa kuuma. Jätä silitysrauta pystyasentoon.
- Älä koske laitteeseen märillä käsillä sen ollessa toiminnassa.
- Ennen laitteen kytkemistä sähköverkkoon on tarkistettava, että jännite vastaa tyypikkiluvussa olevaa jännitettä.
- Laite on kytkettävä maadoitettuun pistorasiaan. Jatkojohtoa käytettäessä tulee varmistaa, että siinä on 16A kaksinapainen pistoke maadoituksella.
- Jotta ilmiöt, kuten sysäysjännitteen laskut tai sytytyksen vaihtelut, vältettäisiin virransyötön epäsuotuisien olosuhteiden aikana, silitysrauta on suositeltavaa liittää virransyöttöjärjestelmään, jonka maksimi-impedanssi on 0.12Ω. Käyttäjä voi tarvittaessa pyyttää julkiselta energiayhtiöltä liitoskohdan impedanssin.

- Erityisissä ympäristöolosuhteissa voi esiintyä pientä epävakautta.
- Laitetta ei saa ikinä laittaa hanan alle vedentäyttämistä varten.
- Irrota laite verkkovirtalähteestä jokaisen käyttökerran jälkeen tai aina kun sen epäillään olevan voittunut.
- Pistoketta ei saa irrottaa pistorasiastavetämällä johdosta.
- Älä ikinä upota silitysrautaa tai höyrysäiliötäveteen tai muihin nesteisiin.
- Älä jätä laitetta alttiiksi ilmastollisille tekijöille (sade, aurinko, pakkanen jne.).
- Höyryn vapautuksen aikana silitysraudasta kuuluu pumppausääniä. Tämä on normaalia ja merkitsee, että höyryä pumpataan höyrykammioon.

Tips til bortscaffelse af et kasseret apparat

Lähempiä tietoja keräyspisteistä saat myyjäiliikkeestä ja kunnan tai kaupungin virastosta, jätahuoltoasioista vastaavilta henkilöiltä.



Tässä laitteessa on Euroopan direktiivin 2012/19/EU mukaiset merkinnät koskien käytettyjä sähkö- ja elektronisia laitteita (sähkö- ja elektroniikkaromu - WEEE).

Direktiivi määrittää käytettyjen laitteiden rakenteet palautusta ja kierrätystä varten koko EU-alueella.

Kuvaus

1. Kahva kosketusanturilla
2. Höyrytyspainike*
3. "SensorSteam"-merkkivalo. (kirkas valo)
4. Höyrytysasetuksen valintapainike (SET)
5. Höyrytysasetuksen merkkivalot
vihreä = eco
punainen = max
6. Suihkepainike
7. Pikahöyrytyspainike
8. Vedentäyttöaukko
9. Täyttöaukon kansi
10. Suihkeen suutin
11. Vesisäiliö
12. Tasomerkintä maksimitäyttöä varten
13. Silityspohja
14. Lämpötila-asteikko
15. Lämpötilansäädin "TempOK"-merkkivalolla
16. "Calc'nClean"-painike
17. "Pumppu päällä" -merkkivalot
18. Virtajohto
19. Kalkinpoistoaine*
20. Silityspohjan "TextileProtect"-suojaus*
21. "StoreProtect"-lisävaruste/suoja*

* Mallikohtainen

Ennen ensimmäistä käyttökertaa

1. Poista merkit ja suojakalvot silityspohjasta (13).

2. Kun kytket silitysraudan päälle ensimmäisen kerran, uudesta silitysraudasta voi tulla hajuja ja hiukan savua sekä hiukkasia; tämä kuitenkin loppuu muutaman minuutin sisällä.

Puhdista tarvittaessa silityspohja huolellisesti kuivalla monikerroksisella puuvillakankaalla.

 **Vinkkejä silittämiseen:** Kun käytät höyrytystoimintoa ensimmäisen kerran, älä käytä sitä pyykkiin, sillä höyrytysyksikössä voi olla edelleen likaa.

Pidä silitysrautaa vaakasuorassa ja paina toistuvasti pikahöyrytyspainiketta (7). Mahdolliset jäämät tulee pois silityspohjasta (13).

Käyttö



1. Vesisäiliön täyttäminen

 Katso käytettävät puolet

Tämä laite on tarkoitettu käytettäväksi normaaliilla hanavedellä.

- Muiden aineiden, kuten hajusteen, lisääminen (ellei Bosch sitä suosittele) aiheuttaa laitteeseen vaurioita.
- Älä käytä kuivausrumpujen, ilmastointilaitteiden tai vastaavien laitteiden lauhdevettä.

Edellä mainittujen tuotteiden käyttö mitätöi takuun.

 **Irrota silitysrauta sähköverkosta!**

1. Avaa täyttöaukon kansi (9).
2. Täytä säiliö. **Älä koskaan täytä säiliötä maksimitason (12) yli.**
3. Sulje vedensyöttöaukon kansi.

 **Vinkkejä silittämiseen:** Sekoita hanavettä tislattuun veteen suhteessa 1:1 höyrytystoiminnon tehon optimoimiseksi. Jos alueesi hanavesi on erittäin kovaa, sekoita hanavettä tislattuun veteen suhteessa 1:2.

Kysy lisätietoa vedenkovuudesta paikalliselta vesilaitokselta.



2. "SensorSteam"

 Katso käytettävät puolet

"SensorSteam"-toiminnon ansiosta silitysrauta kuumenee ainoastaan silloin, kun kahvasta pidetään kiinni.

Tämä toiminto säätää myös jatkuvaa höyrytystä (ks. osio 5.1). Kun kahvaan tartutaan, silitysrauta tuottaa höyryä automaattisesti. Kun kahvasta päästetään irti, höyryn tuotto lakkaa.

Se sammuttaa kuumennustoiminnon, kun kahvasta päästetään irti. Se parantaa täten silitysraudan turvallisuutta ja säästää energiaa.

1. Kytke silitysrauta sähköverkkoon.
2. "SensorSteam"-merkkivalo (3) vilkkuu, kun kahvasta ei pidetä kiinni. Merkkivalo palaa vakiona, kun kahvasta pidetään kiinni.
3. Jos silitysraudan kahvasta päästetään irti yli 10 sekunnin ajaksi, silitysraudan kuumennustoiminto sammuu automaattisesti.
4. Kun kahvaan tartutaan uudelleen, silitysraudan kuumeneminen ja jatkuva höyrytys käynnistyvät uudelleen.

Alustava kuumeneminen: kahvaan ei tarvitse tarttua ennen kuin silitysrauta on kuumentunut asetettuun lämpötilaan.

Kun kyseinen lämpötila on saavutettu, "TempOK"-merkkivalo lakkaa vilkkumasta ja jää palamaan vakiona.

"eco"-höyrytystila on valittu automaattisesti.



3. Lämpötilan säätäminen

 Katso käytettävät puolet

Lämpötilansäädin (15) säätää silityspohjan (13) lämpötilaa.

1. Aloita silitys kankaista, jotka vaativat pienimmän silityslämpötilan. Tarkista suositeltava silityslämpötila vaatekappaleen merkistä.
2. Aseta lämpötilansäädin (15) vastaavaan asentoon kohdistamalla se silitysraudan lämpötila-asteikkoon (14).

Lämpötila-asetus	Soveltuva
•	keinokuidut
••	silkki – villa
•••	puuvilla
max	pellava
i-Temp Advanced*	kaikki tekstiilit
AntiShine*	tummien ja arkalaatusiten tekstiilien. Vähentää kiiltävien jälkien muodostumisvaara

 **Vinkkejä silittämiseen:** ja valitset sitten alhaisemman lämpötilan, silityspohjan jäähtymiseen voi mennä jonkin aikaa. Jäähdytysprosessin nopeuttamiseksi voit painaa höyrytyspainiketta (7) tai höyrytoiminnon käynnistyspainiketta (2*).



3.1 “TempOK”-merkkivalo

Lämpötilansäätimen (15) sisällä olevat “TempOK”-merkkivalot vilkkuvat, kun silityspohja kuumenee tai jäähtyy valittuun lämpötilaan. Kun valittu lämpötila saavutetaan, vilkkuminen loppuu ja valot jäävät palamaan pysyvästi.



3.2 “i-Temp Advanced” -toiminto *

Jos tämä toiminto on valittu, kaikkiin silittettäviin tekstiileihin sopiva lämpötilan ja höyryn yhdistelmä asetetaan.

“i-Temp Advanced”-toiminto estää tekstiilien vahingoittumisen virheellisen lämpötila-asetuksen vuoksi.

“i-Temp Advanced”-toiminto ei koske tekstiilejä, joita ei saa silittää. Tarkista tekstiilin hoito-ohjemerkin tai kokeile silittää normaalisti piilossa olevaan tekstiiliin osaan.

Kun “i-Temp Advanced”-toiminto on valittu, lämpötilan valitsimen sisällä oleva sininen valo syttyy.



3.3 “AntiShine” -toiminto *

Jos tämä toiminto on valittu, kirkkaiden jälkien muodostumisriski tekstiileihin on pienempi.

Kun “AntiShine”-toiminto on valittu, lämpötilan valitsimen sisällä oleva sininen valo syttyy.







4. Höyrytystehon asettaminen

 Katso käytettävät puolet

Höyrytysteho säädetään höyrysäätimellä silityksen aikana.

Silitysraudassa on höyrytysasetuksen valintapainike (4) ja merkkivalot (5), jotka osoittavat höyrytysasetuksen alla olevan taulukon mukaisesti:

Höyrynsäätö	eco	max	 höyry pois
Merkkivalot			
	Vihreä	Punainen	Pois

Höyrytysasetusta voidaan muuttaa painamalla höyrytysasetuksen valintapainiketta (4).

 **Vinkkejä silittämiseen:** Viimeiset kerrat on suositeltavaa silittää ilman höyryä kuivaan tekstiiliin parhaiden tuloksien saavuttamiseksi.



5. Silittäminen höyryllä

 Katso käytettävät puolet

Höyryä voidaan tuottaa tarttumalla kahvaan (1), tai painamalla höyrytyspainiketta (2*).

5.1 Jatkuva höyrytys

1. Aseta höyrynsäädin asentoon “eco” tai “max”.
2. Tartu kahvaan (1).

5.2 Höyrytys vaadittaessa *

1. Aseta höyrynsäädin asentoon  peruuttaaksesi jatkuvan höyrytystoiminnon ja pidä samalla kahvasta (1).
2. Paina höyrytoiminnon käynnistyspainiketta (2*).

Vesisäiliön takana olevat merkkivalot syttyvät, kun pumppu toimii.

* Mallikohtainen



6. Pikhöyrytys

Katso käytettävät puolet

Tämän toiminnon avulla voidaan poistaa vaikeita rypyjä tai painaa laskoksia.

1. Aseta lämpötilansäädin (15) asentoon "max".
2. Paina kahvan pikhöyrytyspainiketta (7) toistuvasti 5 sekunnin välein.



7. Pystysuora höyry

Katso käytettävät puolet

Tämän toiminnon avulla voidaan poistaa rypyjä riippuvista vaatteista, verhoista, jne.

1. Aseta lämpötilansäädin (15) asentoon "max".
2. Ripusta vaate vaatepuulle.
3. Käytä silitysrautaa pystyasennossa 10 cm etäisyydeltä ja paina höyrytyspainiketta (7) toistuvasti jättäen painalluksien väliin vähintään 5 sekuntia.



8. Silittäminen ilman höyryä

Katso käytettävät puolet

Tämän asetuksen avulla voit silittää silitysraudalla ilman höyryä.

1. Tartu kahvaan (1) ja aseta höyrysäädin asetukseen .
2. Älä paina silittämisen aikana höyrytyspainiketta (2*).



9. Antidropsystem

Katso käytettävät puolet

Jos lämpötilansäädin (15) on asetettu liian matalaan asetukseen (alle "••"), höyrytystoiminto kytketty automaattisesti pois päältä, jotta vettä ei tippuisi silityspohjasta (13).



10. Suihke

Katso käytettävät puolet

Suihkeen avulla voidaan poistaa vaikeita rypyjä.

1. Paina silittämisen aikana suihkepainiketta (6) ja suihkeen suuttimesta (10) suihkua vettä kankaaseen.



Vinkkejä silittämiseen: Älä käytä suihketoimintoa silkkiin, sillä se voi aiheuttaa siihen läikkiä.



11. Aina silittämisen jälkeen

Katso käytettävät puolet

1. Irrota silitysrauta sähköverkosta.
2. Avaa täyttöaukon kansi (9).
3. Pidä silitysrautaa pää alaspäin ja ravista sitä kevyesti, kunnes vesisäiliö (11) on tyhjä.
4. Sulje vedensyöttöaukon kansi.
5. Aseta silitysrauta sivuun jäähtymään pystyasentoon.
6. Kierrä virtajohto (18) löysästi silitysraudan kannan ympärille ennen sen asettamista säilöön.
7. Aseta lämpötilansäädin (15) asentoon "•".
8. Säilytä silitysrautaa pystyasennossa.



Ohjeita energian säästämiseen

Suurin osa energiasta kuluu höyryn tuotantoon. Minimoi käytetty energiamäärä noudattamalla alla olevia ohjeita:

1. Säädä höyrymäärä valitun silityslämpötilan mukaan noudattaen tämän käyttöoppaan ohjeita. Silitä "eco" -höyrytysasetuksella (katso osio "Höyrytystehon asettaminen").
2. Pyri silittämään tekstiilit niiden ollessa edelleen kosteita matalamman höyrytysasetuksen käyttämiseksi. Tällöin vaatekappaleet tuottavat höyryn silitysraudan sijaan. Jos kuivaat vaatekappaleet kuivurissa ennen niiden silitystä, aseta kuivuri ohjelmaan "Silittäminen ilman höyryä".
3. Jos tekstiilit ovat riittävän kosteita, valitse höyrytysasetus (katso osio "Silitys ilman höyryä").



Puhdistus

Katso käytettävät puolet



Varoitus! Palovammavaara!
Irrota laite aina sähköverkosta ennen sen puhdistamista tai huoltamista.

1. Jos silitysrauta on jokseenkin likainen, irrota pistoke ja anna silityspohjan (13) jäähtyä. Pyyhi ulkokuori ja silityspohja ainoastaan kostealla kankaalla.

- Jos synteettinen kangas sulaa silityspohjan korkean lämpötilan vuoksi, kytkä höyrytystoiminto pois päältä ja hankkaa jäämät välittömästi pois paksua kuivaa puuvillakangasta käyttäen.
- Pidä silityspohja tasaisena välttämällä sen osumista metalliosiin. Älä koskaan käytä hankausalustaa tai kemikaaleja silityspohjan puhdistamiseen.



Kalkinpoistojärjestelmä

↑ Katso käytettävät puolet

A “self-clean”

“self-clean”-suodatin vesisäiliön ja pumpun välissä estää kalkin vaikutukset höyrytysjärjestelmään ja se takaa optimaalisen höyrytyksen.

B “Calc’nClean”

“Calc’nClean”-toiminto auttaa poistamaan saostumia höyrysäiliöstä. Käytä tätä toimintoa noin 1 kuukauden välein, jos alueesi vesi erityisen kovaa.

Noudata alla kuvattuja ohjeita:

- Irrota silitysrauta pistorasiasta ja täytä vesisäiliö (11) vedellä.
- Aseta lämpötilanvalitsin (15) “max”-asentoon ja kytkä silitysrauta pistorasiaan.
- Vaaditun kuumennusajan jälkeen lämpötilansäätimen sisällä olevat “TempOK”-merkkivalot lakkaavat vilkkumasta. Irrota silitysrauta tämän jälkeen pistorasiasta (**erittäin tärkeää!**).
- Pidä silitysrautaa pesualltaan yllä. Paina “Calc’nClean”-painiketta (16) ja ravista silitysrautaa, kunnes noin yksi kolmasosa vesisäiliön tilavuudesta on haihtunut. Ulos tulee kiehuva vettä ja höyryä, jotka tuovat mukanaan mahdolliset saostumat.
- Vapauta “Calc’nClean”-painike ja ravista silitysrautaa kevyesti joidenkin sekuntien ajan.
- Toista vaiheet 4 ja 5 kolme kertaa, kunnes säiliö on tyhjä.
- Kytke silitysrauta pistorasiaan ja kuumenna se uudelleen, kunnes loput vedestä haihtuvat pois. Paina “Calc’nClean”-painiketta vielä muutaman kerran venttiiliin puhdistamiseksi.

- Irrota silitysrauta pistorasiasta ja anna silityspohjan (13) jäähtyä. Puhdista silityspohja ainoastaan kostealla puuvillakangalla.

C “Calc’nClean” kalkinpoistoaineella *

Käytä Boschin erityistä kalkinpoistoainetta (19*) kalkin tehokkaaseen poistamiseen. Suorita tämä toimenpide 3 kuukauden välein.

- Irrota silitysrauta pistorasiasta.
- Täytä vesisäiliö (11) hanavedellä, johon on lisätty metallinen (25 ml) kalkinpoistoainetta.
- Noudata sitten yllä olevan osion “Calc’nClean” ohjeita (vaiheet 2 - 8).

Kalkinpoistoaine on saatavilla huoltopalvelustamme tai erikoisliikkeistä.

Lisävarusteen nimi: TDZ1101

D “anti-calc”

“anti-calc”-patruuna on suunniteltu vähentämään kalkin kertymistä höyrysiilytyksen aikana, se pidentää silitysraudan käyttöikää. “anti-calc”-patruuna ei kuitenkaan voi poistaa ajan kanssa kertynyttä kalkkia kokonaan.



Pohjan kangassuoja *

↑ Katso käytettävät puolet

Silityspohjan “TextileProtect”-suojaus (20*) suojaa arkalaatuisia tekstiilejä silloin, kun niitä silitetään höyrytoiminnolla ja maksimilämpötilalla.

Kangassuojaus on mahdollista hankkia asiakaspalvelusta tai erikoiskaupoista.

Lisävarusteen nimi: TDZ1550



“StoreProtect”-lisävaruste *

“StoreProtect”-lisävaruste (21*) mahdollistaa silitysraudan asettamisen turvallisesti säiliöön heti käytön jälkeen, vaikka silityspohja olisi kuuma.

Lisävarusteen saatavilla asiakaspalvelusta tai erikoisliikkeistä.

Lisävarusteen nimi: TDZ1750

* Mallikohtainen



Vianmääritys

Ongelma	Mahdollinen syy	Ratkaisu
Silitysrauta ei kuumene.	<ol style="list-style-type: none"> Lämpötilansäädin (15) on asetettu minimiin. “SensorSteam”-järjestelmä on kytketty päälle. Silitysrauta on asetettu valmiustilaan. 	<ol style="list-style-type: none"> Valitse suurempi asetus. Tartu silitysraudan kahvaan (1) sen käynnistämiseksi.
“SensorSteam”-merkkivalo (3) vilkkuu.	<ol style="list-style-type: none"> “SensorSteam”-järjestelmä on kytketty päälle. Silitysrauta on asetettu valmiustilaan. 	<ol style="list-style-type: none"> Tartu silitysraudan kahvaan (1) sen käynnistämiseksi.
Lämpötilansäätimen (15) sisällä olevat merkkivalot vilkkuvat.	<ol style="list-style-type: none"> Silityspohja kuumenee tai jäähtyy valittuun lämpötilaan. 	<ol style="list-style-type: none"> Tämä on normaalia ja valojen vilkkuminen loppuu, kun valittu lämpötila saavutetaan.
Vaatteet tarttuvat helposti.	<ol style="list-style-type: none"> Lämpötila on liian korkea. 	<ol style="list-style-type: none"> Käännä lämpötilansäädin (15) alhaisempaan asetukseen ja odota, kunnes silitysrauta on jäähtynyt.
Vettä tippuu silityspohjasta höyryn mukana.	<ol style="list-style-type: none"> Lämpötilansäätimen (15) asetus on liian matala. Olet painanut pikahöyrytyspainiketta (7) toistuvasti etkä ole odottanut 5 sekuntia painallusten välissä. 	<ol style="list-style-type: none"> Käännä lämpötilansäädin (15) suurempaan asetukseen ja odota, kunnes lämpötilansäätimen sisällä olevat “TempOK”-merkkivalot lakkaavat vilkkumasta ja jäävät palamaan pysyvästi. Odota 5 sekuntia jokaisen höyrytyspainikkeen painalluksen välissä.
Höyryä ei tule vaaka-asennossa.	<ol style="list-style-type: none"> Höyrytysasetus on asetettu asentoon . Lämpötila on liian matala. Tipanestojärjestelmä on kytketty päälle. 	<ol style="list-style-type: none"> Aseta höyrysäädin asetukseen “eco” tai “max”. Aseta korkeampi lämpötila, jos tekstiili sen sallii.
Pisaroita liikaa tai höyrytys liian voimakasta.	<ol style="list-style-type: none"> Calc’nClean -järjestelmää ei ole suljettu oikein. 	<ol style="list-style-type: none"> Paina muutaman kerran “Calc’nClean”-painiketta (16).
Pumppu ei toimi.	<ol style="list-style-type: none"> Silitysrauta ei ole vaaka-asennossa. 	<ol style="list-style-type: none"> Aseta silitysrauta vaaka-asentoon.
Savua tulee ulos, kun silitysrauta kytketään päälle ensimmäisen kerran.	<ol style="list-style-type: none"> Sisäosien voitelu. 	<ol style="list-style-type: none"> Tämä on normaalia ja se menee ohi muutaman minuutin kuluessa.
Jäämiä tulee ulos silityspohjan rei’istä.	<ol style="list-style-type: none"> Kalkkijäämiä tulee ulos höyrykammioista. 	<ol style="list-style-type: none"> Suorita puhdistustoimenpiteet (katso osio “Calc’nClean”).
Laitteesta kuuluu pumppausääniä.	<ol style="list-style-type: none"> Vettä pumpataan höyrykammioon. 	<ol style="list-style-type: none"> Tämä on normaalia.

Jos yllä olevat ehdotukset eivät ratkaise ongelmaa, ota yhteyttä valtuutettuun huoltokeskukseen.



Le agradecemos la compra del centro de planchado compacto DI90 de Bosch.

Lea detenidamente las instrucciones de uso del aparato y guárdelas para una posible consulta posterior.

Este manual puede ser descargado desde la página local de Bosch.

Abrir los desplegados laterales



Instrucciones generales de seguridad

- No deje la plancha desatendida mientras está conectada a la red.
- Desconecte el enchufe de la red antes de llenar el aparato con agua o antes de retirar el agua restante tras su utilización.
- Coloque el aparato sobre una superficie estable.
- Cuando esté sobre su soporte, asegúrese de situarlo sobre una superficie estable.
- No utilice la plancha si se ha caído, muestra daños visibles o si tiene fugas de agua. Deberá ser revisada por un servicio de asistencia técnica autorizado antes de utilizarlo de nuevo.
- Con objeto de evitar situaciones de peligro, cualquier trabajo de reparación que pueda ser necesario, como por ejemplo sustituir el cable eléctrico, deberá ser realizado por un servicio de Asistencia Técnica autorizado.
- Este aparato pueden utilizarlo niños con edad de 8 años y superior, y personas con capacidades físicas, sensoriales o mentales reducidas o falta de experiencia y conocimiento, si se les ha dado la supervisión o instrucción apropiadas respecto al uso del aparato de una manera segura y comprenden los peligros que implica. Los niños no deben jugar con el aparato. La limpieza y el mantenimiento a realizar por el usuario no deben realizarlos los niños sin supervisión.
- Mantener la plancha y su cable fuera del alcance de los niños menores de 8 años cuando está conectada o enfriándose.
-  **ATENCIÓN.** Superficie caliente.
La superficie puede calentarse durante el funcionamiento.

Avisos importantes

- El presente aparato ha sido diseñado exclusivamente para uso doméstico, quedando por tanto excluido el uso industrial del mismo.
- Utilice este aparato sólo para los fines para los que ha sido diseñado, es decir, como una plancha. Cualquier otro uso se considerará inadecuado y, en consecuencia, peligroso. El fabricante no será responsable de ningún daño resultante de un uso indebido o inadecuado.
- Este aparato alcanza temperaturas elevadas y produce vapor durante su utilización, lo cual podría causar escaldaduras o quemaduras en caso de uso inadecuado.

- No toque la suela. Coja la plancha por su asa.
- No deje el cable colgando de la mesa o tabla de planchado para evitar que el aparato se caiga.
- No proyecte el vapor sobre ropa puesta.
- No dirija el chorro de vapor hacia personas o animales.
- No permita que el cable entre en contacto con bordes cortantes o con la suela de la plancha cuando ésta se encuentre caliente.
- No apoye la plancha en posición horizontal mientras la suela está caliente. Apóyela sobre su talón.
- Mientras está conectado, no toque el aparato con las manos húmedas.
- Antes de enchufar el aparato a la red, asegúrese de que el voltaje se corresponde con el indicado en la placa de características.
- Este aparato debe conectarse a una toma con conexión a tierra. Si utiliza una alargadera, asegúrese de que dispone de una toma de 16 A bipolar con conexión a tierra.
- Para evitar que bajo circunstancias desfavorables de la red se puedan producir fenómenos como la variación de la tensión y el parpadeo de la iluminación, se recomienda que la plancha sea conectada a una red con una impedancia máxima de 0.12 Ω. Para más información, consulte con su empresa distribuidora de energía eléctrica.
- En condiciones especiales del entorno, puede darse una ligera inestabilidad.
- No coloque el aparato bajo el grifo para llenar el depósito con agua.
- Desconecte el aparato de la red eléctrica tras cada uso, o en caso de comprobar defectos en el mismo.
- No desenchufe el aparato de la toma tirando del cable.
- No introduzca la plancha en agua o en cualquier otro líquido.
- No deje el aparato expuesto a la intemperie (lluvia, sol, escarcha, etc.).
- Mientras se emite vapor, la plancha produce un sonido de bombeo. Esto es normal e indica que se está inyectando agua en la cámara de vaporización.

Información sobre eliminación

Nuestros productos se entregan en un embalaje optimizado. Esto consiste básicamente en la utilización de materiales no contaminantes que debe entregarse al servicio local de retirada de residuos como materias primas secundarias. Solicite información a su ayuntamiento para la retirada de electrodomésticos obsoletos.



Este aparato está marcado con el símbolo de cumplimiento con la Directiva Europea 2012/19/UE relativa a la eliminación de aparatos eléctricos y electrónicos usados (Residuos de aparatos eléctricos y electrónicos RAEE).

La directiva proporciona el marco general válido en todo el ámbito de la Unión Europea para la retirada y la reutilización de los residuos de los aparatos eléctricos y electrónicos.

Descripción

1. Asa con sensor de contacto
2. Pulsador de activación de la bomba*
3. Lámpara indicadora "SensorSteam" (luz clara)
4. Botón de selección de nivel de vapor (SET)
5. Lámparas indicadoras de nivel de vapor
verde = eco
roja = max
6. Botón de spray
7. Botón de supervapor
8. Boca de llenado
9. Tapa del depósito de agua
10. Salida de spray
11. Depósito de agua
12. Marca de nivel máximo de llenado
13. Suela
14. Indicador de temperatura seleccionada
15. Selector de temperatura con indicador "TempOK"
16. Botón "Calc'nClean"
17. Lámparas indicadoras "bomba activa"
18. Cable de red
19. Líquido descalcificante*
20. Suela de protección textil "TextileProtect"*
21. Accesorio "StoreProtect"*

* Según modelo

Antes de usar la plancha por vez primera

1. Retire de la suela (13) cualquier etiqueta o tapa de protección.

2. Si es necesario, limpie con cuidado la suela con un paño de algodón doblado y seco.

Durante el primer uso, la plancha puede desprender algunos humos y olores, así como partículas a través de la suela. Esto es normal y cesará en pocos minutos.

 **Consejo:** Al utilizar por primera vez el vapor, hágalo fuera de la ropa por si hubiese algo de suciedad en la cámara de vapor.

Sujete la plancha horizontalmente y presione repetidamente el botón de supervapor (7). Cualquier residuo será arrastrado fuera de la plancha a través de los agujeros de la suela (13).

Manera de usar la plancha



1. Llenar de agua el depósito

 Ver desplegable

Su plancha ha sido diseñada para usar agua de grifo.

- Añadir cualquier otro líquido (si no es recomendado por Bosch), como perfume, puede ocasionar daños en el aparato.
- No utilice agua de condensación de secadoras, aires acondicionados o similares.

Cualquier daño causado por el uso de los productos anteriormente citados, provocará la anulación de la garantía.

 ¡Extraer el enchufe de la toma de corriente!

1. Abra la tapa del depósito de agua (9).
2. Llène de agua el depósito. **Nunca sobrepase la marca de llenado máximo (12).**
3. Cierre la tapa del depósito de agua.

 **Consejo:** Para que la función de la salida del vapor funcione de forma óptima durante más tiempo, mezcle agua de red con agua destilada en proporción 1:1. Si el agua de su zona es muy dura, mezcle agua de red con agua destilada en proporción 1:2.

Puede ponerse en contacto con su compañía local suministradora de agua para conocer el grado de dureza de la misma.



2. “SensorSteam”

 Ver desplegable

La función “SensorSteam” hace que la plancha sólo caliente cuando el asa está agarrada, dejando de calentar al soltarla.

Esta función controla también la generación de vapor continuo (ver apartado 5.1). Mientras el asa está agarrada se genera vapor automáticamente, y al soltarla se detiene la producción de vapor.

De este modo se incrementa la seguridad y se ahorra energía.

1. Enchufe la plancha.
2. La lámpara “SensorSteam” (3) parpadea mientras el asa no está agarrada y permanece fija mientras el asa está agarrada.
3. Si el asa está sin agarrar más de 10 segundos, automáticamente la plancha dejará de calentar y de generar vapor continuo.
4. En el momento en el que el asa se vuelva a agarrar, se iniciará de nuevo el proceso de calentamiento y de generación de vapor continua.

Calentamiento inicial: No es necesario agarrar el asa hasta alcanzar la temperatura seleccionada.

En este momento el indicador “TempOK” deja de parpadear y permanece encendido.

El modo de vapor “eco” se selecciona automáticamente.



3. Regulación de la temperatura

 Ver desplegable

El selector (15) sirve para ajustar la temperatura de la suela (13).

1. Comience siempre por las prendas cuyos tejidos requieren una menor temperatura de planchado. Para ello, consulte la etiqueta de la prenda.
2. Ajuste la temperatura mediante el giro del selector de temperatura (15), alineándolo con el indicador (14):

* Según modelo

Temperatura	Adecuado para
●	sintéticos
●●	seda - lana
●●●	algodón
max	lino
i-Temp Advanced*	cualquier tipo de tejido que pueda ser planchado
AntiShine*	tejidos oscuros o delicados. Reduce el riesgo de ocasionar brillos al planchar

 **Consejos de planchado:** Si comienza el planchado a una temperatura alta y posteriormente selecciona una temperatura inferior, la suela necesita un tiempo para enfriarse. Para acelerar el proceso de enfriamiento, puede pulsar el botón de supervapor (7) o presionar el pulsador de activación de la bomba (2*).

3.1 Indicador “TempOK”

Mientras la suela se está calentando o enfriando hasta la temperatura seleccionada, las lámparas “TempOK” situadas en la parte central del selector de temperatura (15) parpadean. Al alcanzar la temperatura seleccionada, las lámparas dejarán de parpadear y lucirán de forma continua.

3.2 Función “i-Temp Advanced” *

Al seleccionar esta función, se establece una combinación de temperatura y vapor adecuada para todo tipo de tejido que pueda ser planchado.

La función “i-Temp Advanced” evita que los tejidos se vean dañados por una incorrecta selección del nivel de temperatura.

La función “i-Temp Advanced” no es aplicable a tejidos que no puedan ser planchados. Preste atención a la etiqueta de planchado de la prenda, o pruebe a planchar sobre una zona no visible de la prenda.

Al seleccionar la función “i-Temp Advanced”, la lámpara azul situada en el regulador de temperatura se enciende.



3.3 Función “AntiShine” *

Si dicha función se selecciona, se reduce el riesgo de ocasionar brillos causados por el planchado sobre las prendas.

Al seleccionar la función “AntiShine”, la lámpara azul situada en el regulador de temperatura se enciende.







4. Regulación del nivel de vapor

 Ver desplegable

El regulador de nivel de vapor se usa para ajustar la cantidad de vapor producido durante el planchado.

Su plancha está provista de un botón de selección de nivel de vapor (4) y con lámparas indicadoras (5) que indican el nivel de vapor, de acuerdo a la siguiente tabla:

Nivel de vapor	eco	max	 vapor anulado
Lámparas indicadoras			
	Verde	Roja	Apagadas

El nivel de vapor puede ser seleccionado mediante la pulsación del botón de selección de nivel de vapor (4).

 **Consejos de planchado:** Para obtener un mejor resultado del planchado, se recomienda realizar las últimas pasadas de la plancha en seco, sin emisión de vapor, con el fin de secar la prenda.



5. Planchado con vapor

 Ver desplegable

El vapor puede ser generado al agarrar el asa (1), o al presionar el pulsador de activación de la bomba (2*).

5.1 Generación de vapor continua

1. Seleccione el nivel de vapor “eco” o “max”.
2. Agarre el asa (1) de la plancha.

5.2 Vapor a la demanda *

1. Seleccione el nivel de vapor ☒ para cancelar la generación continua del mismo mientras agarra el asa (1).
 2. Presione el pulsador de activación de la bomba (2*).
- Mientras la bomba funciona, se encienden las lámparas (17) situadas en la parte trasera del depósito de agua.



6. Golpe de vapor

↑ Ver desplegable

Utilícelo para eliminar arrugas severas o al presionar sobre pliegues duros.

1. Colocar el selector de temperatura (15) en la posición "max".
2. Presione repetidamente el botón de golpe de vapor (7) en la parte superior del asa (1), a intervalos de 5 segundos.



7. Planchado vertical

↑ Ver desplegable

Utilícelo para eliminar arrugas de prendas colgadas de perchas, cortinas, etc.

1. Colocar el selector de temperatura (15) en la posición "max".
2. Colgar la prenda a planchar en una percha.
3. Mantener la plancha en posición vertical delante de la prenda, a unos 10 cm de distancia. Pulsar a intervalos de 5 segundos el botón de supervapor (7).



8. Planchado sin vapor

↑ Ver desplegable

Permite usar la plancha para planchado en seco.

1. Agarre el asa (1) de la plancha y seleccione el nivel de vapor ☒.
2. Durante el planchado, no presione el pulsador de activación de la bomba (2*).



9. Sistema antigoteo

↑ Ver desplegable

Si mediante el selector de temperatura (15) se seleccionan temperaturas bajas (por debajo de "••"), el flujo de vapor se bloquea de forma automática para evitar el goteo de agua a través de la suela (13).



10. Spray

↑ Ver desplegable

Utilícelo para eliminar arrugas severas.

1. Al planchar, presione el botón de spray (6) y se proyectará agua desde la salida de spray (10) sobre la prenda.

Consejo de planchado: No utilizar el spray sobre seda, ya que podría dar lugar a manchas.



11. Tras concluir cada ciclo de planchado

↑ Ver desplegable

1. Desenchufe la plancha de la red eléctrica.
2. Abra la tapa (9) del depósito de agua.
3. Agarre la plancha con la boca de carga apuntando hacia abajo y sacúdala ligeramente hasta que todo el agua haya sido evacuada del depósito (11).
4. Cierre la tapa del depósito de agua.
5. Coloque la plancha en posición vertical y déjela enfriar.
6. Enrolle el cable de red (18) alrededor del talón, sin apretarlo en exceso.
7. Colocar el selector de temperatura (15) en la posición "••".
8. Guarde la plancha siempre en posición vertical.

* Según modelo



Consejos para el ahorro de energía

La mayor cantidad de energía consumida por una plancha se destina a la producción de vapor. Para reducir el consumo, siga los siguientes consejos:

1. Regule la salida de vapor de acuerdo con la temperatura de planchado seleccionada, siguiendo las instrucciones de este manual. Procure planchar en la posición de vapor "eco" (ver apartado "Regulación del nivel de vapor").
2. Procure planchar las prendas mientras éstas están todavía húmedas, reduciendo la salida de vapor de la plancha. El vapor será generado principalmente por las prendas en lugar de por la plancha. Si utiliza secadora antes del planchado, seleccione un programa adecuado para el secado con posterior planchado.
3. Si las prendas están suficientemente húmedas, coloque el regulador de salida de vapor en la posición de anulación de la producción de vapor (ver apartado "Planchado sin vapor").



Limpieza y mantenimiento

↑ Ver desplegable



**¡Atención ! ¡Riesgo de quemaduras!
Desenchufe siempre la plancha de la red antes de realizar cualquier trabajo de limpieza o mantenimiento.**

1. Si la plancha está ligeramente sucia, deje enfriar la suela (13) de la plancha. Limpie el cuerpo del aparato y la suela con un paño húmedo, secándola a continuación.
2. En el caso de que restos de tejido sintético queden adheridos a la suela debido a que se ha seleccionado una temperatura excesiva, frote la suela inmediatamente con un paño de algodón grueso doblado varias veces.
3. Para mantener la suela suave, evite que entre en contacto con objetos metálicos. No utilice nunca estropajos ni productos químicos para limpiar la suela.



Sistema de descalcificación múltiple

AntiCalc

↑ Ver desplegable

A "self-clean"

El filtro de autolimpieza "self-clean" entre el depósito de agua y la bomba ha sido diseñado de modo que la cal no perjudique la generación de vapor y poder así disponer de una producción óptima del mismo.

B "Calc'nClean"

La función "Calc'nClean" ayuda a eliminar partículas de cal de la cámara de vapor. Si el agua de su zona es muy dura, utilice esta función cada mes aproximadamente.

Lleve a cabo el siguiente procedimiento:

1. Desconecte la plancha de la red, y llene el depósito de agua (11).
2. Coloque el selector de temperatura (15) en la posición "max" y conecte la plancha.
3. Una vez transcurrido el periodo de calentamiento necesario las lámparas "TempOK" situadas dentro del selector de temperatura (15) dejan de parpadear. Desenchufe la plancha (**¡muy importante!**).
4. Sujete la plancha sobre un fregadero. Apriete el botón "Calc'nClean" (16) y agite la plancha hasta que aproximadamente un tercio de la capacidad de agua de depósito se haya evaporado. Saldrá vapor y agua hirviendo, arrastrando partículas de cal y sedimentos si los hay.
5. Libere el botón "Calc'nClean" y sacuda suavemente el aparato durante unos segundos.
6. Repita tres veces los pasos 4 y 5 hasta que el depósito de agua esté vacío.
7. Enchufe y caliente la plancha hasta evaporar los restos de agua. Apriete el botón "Calc'nClean" unas cuantas veces más para asegurar que el depósito de agua está completamente vacío.
8. Desenchufe la plancha y deje enfriar la suela. Limpie la suela con un paño de algodón húmedo.

C “Calc’nClean” con líquido descalcificante *

Para una eliminación profunda de la cal, puede usar el líquido descalcificante especialmente desarrollado por Bosch. Debe hacerse cada 3 meses.

1. Desconecte la plancha de la red.
2. Llene el depósito con un vaso lleno de agua limpia del grifo, mezclado con una dosis (25 ml) de líquido descalcificante.
3. A continuación siga el proceso anteriormente descrito en el párrafo “Calc’nClean” (pasos 2 a 8).

El líquido descalcificante, puede adquirirlo en el servicio postventa o comercios especializados.

Nombre del accesorio: TDZ1101

D “anti-calc”

El cartucho “anti-cal” ha sido diseñado para reducir la acumulación de cal que se produce durante el planchado con vapor y, de este modo, prolongar la vida útil de su plancha. Sin embargo, tenga en cuenta que el cartucho “anti-cal” no detendrá en su totalidad el proceso natural de acumulación de cal.



Suela de protección textil *

↑ Ver desplegable

La suela de protección textil “TextileProtect (20*)” se utiliza para el planchado con vapor a máxima temperatura de prendas delicadas, evitando que estas se dañen a elevadas temperaturas.

La suela de protección textil puede adquirirla en el servicio postventa o en comercios especializados.

Nombre del accesorio: TDZ1550



StoreProtect *

El accesorio “StoreProtect” (21*) permite guardar la plancha de forma inmediata y segura, incluso con la suela caliente.

Este protector puede adquirirlo en el servicio postventa o comercios especializados.

Nombre del accesorio: TDZ1750

* Según modelo



Soluciones para pequeños problemas

Problema	Causa probable	Solución
La plancha no calienta.	<ol style="list-style-type: none"> 1. El selector de temperatura (15) está en posición muy baja. 2. El sistema "SensorSteam" se ha activado. La plancha se encuentra en estado de espera. 	<ol style="list-style-type: none"> 1. Seleccione una temperatura más alta. 2. Agarre el asa (1) de la plancha para activarla.
La lámpara "SensorSteam" (3) parpadea.	<ol style="list-style-type: none"> 1. El sistema "SensorSteam" se ha activado. La plancha se encuentra en estado de espera. 	<ol style="list-style-type: none"> 1. Agarre el asa (1) de la plancha para activarla.
Las lámparas dentro del selector de temperatura (15) parpadean.	<ol style="list-style-type: none"> 1. La suela se está calentando o enfriando hasta la temperatura seleccionada. 	<ol style="list-style-type: none"> 1. Esto es normal y las lámparas dejarán de parpadear cuando se alcance la temperatura seleccionada.
La ropa tiende a pegarse.	<ol style="list-style-type: none"> 1. La temperatura es demasiado alta. 	<ol style="list-style-type: none"> 1. Seleccione una temperatura más baja mediante el selector de temperatura (15) y espere a que la plancha se enfríe.
Gotea agua junto con el vapor.	<ol style="list-style-type: none"> 1. El selector de temperatura (15) está en una posición muy baja. 2. Ha presionado el botón de supervapor (7) repetidas veces, sin esperar 5 segundos entre cada pulsación. 	<ol style="list-style-type: none"> 1. Seleccione una temperatura más alta, si el tejido lo permite, y espere a que las lámparas "TempOK" situadas dentro del selector de temperatura dejen de parpadear. 2. Espere 5 segundos entre cada pulsación del botón de supervapor (7).
No sale vapor con la plancha situada en posición horizontal.	<ol style="list-style-type: none"> 1. Se ha seleccionado el nivel de vapor . 2. Temperatura demasiado baja. Antigoteo activado. 	<ol style="list-style-type: none"> 1. Seleccione el nivel de vapor "eco" o "max". 2. Seleccione una temperatura más alta, si el tejido lo permite.
La plancha gotea o emite vapor de forma excesiva.	<ol style="list-style-type: none"> 1. El sistema "Calc'nClean" no cierra de forma adecuada. 	<ol style="list-style-type: none"> 1. Pulse unas cuantas veces el botón "Calc'nClean" (16).
La bomba no funciona.	<ol style="list-style-type: none"> 1. La plancha no está en posición horizontal. 	<ol style="list-style-type: none"> 1. Use la plancha en posición horizontal.
Se desprenden humos y olores al conectar la plancha por primera vez.	<ol style="list-style-type: none"> 1. Engrase de algunas piezas internas. 	<ol style="list-style-type: none"> 1. Esto es normal y cesará en pocos minutos.
Sale suciedad por los agujeros de la suela.	<ol style="list-style-type: none"> 1. Restos de cal procedentes de la cámara de vaporización. 	<ol style="list-style-type: none"> 1. Lleve a cabo un ciclo de limpieza (ver apartado "Calc'nClean").
La plancha produce un sonido de bombeo.	<ol style="list-style-type: none"> 1. Se está inyectando agua en la cámara de vaporización. 	<ol style="list-style-type: none"> 1. Esto es normal.

Si lo anterior no soluciona el problema, póngase en contacto con un Servicio de Asistencia Técnica autorizado.

Obrigado pela compra do gerador de vapor compacto DI90 da Bosch.

Leia com atenção o manual de instruções do aparelho e guarde-o para futura referência.

Você pode descarregar este manual na página principal da Bosch.



Instruções gerais de segurança

- Não deixe a tábua de passar sozinha enquanto estiver ligada à electricidade.
- Retire a ficha da tomada antes de encher o aparelho com água, ou antes de tirar a água restante depois da utilização.
- O aparelho deve utilizar-se e colocar-se sobre uma superfície estável.
- Quando estiver colocado no suporte, assegure-se de que o pousa sobre uma superfície estável.
- Não utilize a tábua de passar se tiver caído, mostrar sinais visíveis de danos ou se tiver fugas de água. Deverá ser revista por um serviço de assistência técnica autorizado antes de utilizá-la de novo.
- Com vista a evitar situações perigosas, qualquer trabalho ou reparação que o aparelho possa necessitar, por exemplo a substituição de um cabo eléctrico danificado, só deverá ser realizado por pessoal qualificado de um Centro de serviço técnico autorizado.
- Este aparelho só pode ser utilizado por crianças a partir dos 8 anos e por pessoas com capacidades físicas, sensoriais ou mentais limitadas, ou pessoas com falta de experiência ou conhecimento, caso tenham recebido supervisão ou formação sobre como utilizar o aparelho de forma segura e percebam os perigos inerentes. As crianças não devem utilizar este aparelho como um brinquedo. A limpeza e a manutenção do aparelho não devem ser efectuadas por crianças sem supervisão.
- Mantenha o ferro e o respectivo cabo de ligação fora do alcance das crianças com menos de 8 anos, quando o ferro estiver ligado ou a arrefecer.
-  CUIDADO. Superfície quente.
A superfície aquece com a utilização.

Avisos importantes

- O presente aparelho foi desenhado exclusivamente para uso doméstico, ficando por isso excluído o seu uso industrial.
- Utilize este aparelho só para os fins para os quais foi desenhado, ou seja, como uma tábua de passar. Qualquer outro uso é considerado inadequado e, como tal, perigoso. O fabricante não será responsável por qualquer dano resultante de um uso indevido ou inadequado.
- Este aparelho atinge temperaturas elevadas e produz vapor durante a utilização, o que pode

provocar escaldões ou queimaduras em caso de utilização inadequada.

- Não toque na base! Segure o ferro pela pega.
 - Não deixe o cabo de alimentação suspenso na mesa ou na tábua de engomar, para evitar que o aparelho caia.
 - Não engome a roupa enquanto a tiver vestida!
 - Nunca direcione spray nem vapor a pessoas ou animais!
- Não deixe que o cabo de alimentação entre em contacto com arestas ou com a base, quando a mesma estiver quente.
 - Nunca pouse o ferro na horizontal quando a base estiver quente. Pouse-o sobre a parte traseira.
 - Não toque no aparelho com as mãos molhadas enquanto estiver em funcionamento.
 - Antes de ligar o aparelho à electricidade, assegure-se de que a voltagem corresponde ao indicado na placa de características.
 - Este aparelho deve ligar-se a uma tomada com ligação à terra. Se utilizar uma extensão, assegure-se de que dispõe de uma tomada de 16 A bipolar com ligação à terra.
 - Para evitar que baixo circunstâncias desfavoráveis da rede eléctrica possam produzir-se fenómenos como variação da tensão e o piscado da iluminação, é recomendável que o ferro a vapor seja desconectado da rede com uma impedância máxima de 0.12 Ω. Para mais informação, consulte com a empresa distribuidora de energia eléctrica.
 - Em condições ambientais especiais, pode ocorrer uma ligeira instabilidade.

- Não coloque o aparelho debaixo da torneira para encher o depósito com água.
- Desligue o aparelho da rede de abastecimento eléctrico imediato se houver algum fallo, e sempre depois de cada uso.
- Não desligue o aparelho da tomada puxando o cabo.
- Não introduza a tábua de passar ou o depósito de vapor em água ou em qualquer outro líquido.
- Não deixe o aparelho exposto às intempéries (chuva, sol, geada, etc.).
- Durante a libertação de vapor, o ferro emite um som de bombagem. É normal acontecer e indica que está a ser bombeada água para a câmara de vapor.

Informação sobre eliminação

Os nossos produtos são entregues numa embalagem otimizada. Isto consiste basicamente na utilização de materiais não contaminantes que devem ser entregues no serviço local de recolha de resíduos como matérias-primas secundárias. Solicite mais informação sobre a recolha de electrodomésticos obsoletos na sua zona.



Este aparelho encontra-se etiquetado de acordo com a Directiva europeia 2012/19/UE relativa aos aparelhos eléctricos e electrónicos utilizados (Resíduos de Equipamentos Eléctricos e Electrónicos - REEE).

A directiva determina o quadro para o retorno e a reciclagem de aparelhos usados a aplicar em toda a UE.

Descrição

1. Pega com sensor de contacto
2. Botão de vapor*
3. Indicador luminoso "SensorSteam".(luz clara)
4. Botão de selecção da definição de vapor (SET)
5. Indicadores luminosos de definição de vapor verde = eco vermelho = max
6. Botão de spray
7. Botão de jacto de vapor
8. Entrada de água
9. Tapa com abertura para enchimento
10. Bico de vaporização
11. Reservatório de água
12. Marca de nível de enchimento máximo
13. Base
14. Indicador de temperatura
15. Controlo de temperatura com indicador "TempOK"
16. Botão "Calc'nClean"
17. Indicadores luminosos "Bomba activada"
18. Cabo eléctrico
19. Líquido anticalcário*
20. Cobertura de base "TextileProtect"*
21. Acessório "StoreProtect"*

Antes da primeira utilização

1. **Remova qualquer etiqueta ou capa de protecção da base (13).**
2. Se for necessário, limpe cuidadosamente a base (13) com um pano de algodão seco, dobrado.

Quando ligar o ferro pela primeira vez, este pode emitir odores, um pouco de fumo e algumas partículas; mas só durante alguns minutos.

-  **Sugestões para engomar:** Quando utilizar a função de vapor pela primeira vez, não a aplique na roupa porque ainda pode haver sujidade acumulada no distribuidor de vapor. Segure o ferro na horizontal e prima repetidamente o botão de jacto de vapor (7). Esta operação deverá remover todos os resíduos da base (13) do ferro.

Utilização



1. Encher o reservatório de água

 Ver os lados móveis

Este aparelho foi concebido para usar água da torneira normal.

- A adição de outros líquidos (a menos que seja recomendada pela Bosch), tais como perfume, vai danificar o aparelho.
- Não utilize água de condensação de máquinas de secar roupa, sistemas de ar condicionado ou dispositivos semelhantes.

Todos os danos provocados pela utilização dos produtos acima mencionados irão anular a garantia.

 **Desligue o ferro da corrente!**

1. Abra a tampa com a abertura para enchimento (9).
2. Encha o reservatório de água. **Nunca encha o reservatório acima da marca de nível de enchimento máximo (12).**
3. Feche a tampa do orifício de enchimento de água.

-  **Sugestões para engomar:** Para que a função de vapor continue a funcionar nas condições ideais, misture água da torneira

com água destilada 1:1. Se a água da torneira na sua área de residência for muito dura, misture-a com água destilada 1:2.

Contacte a companhia das águas local para obter informações sobre a dureza da água.



2. "SensorSteam"

 Ver os lados móveis

A função "SensorSteam" faz com que o ferro de engomar aqueça apenas quando se pega nele e pare de aquecer assim que se larga.

Esta função também controla a geração de vapor contínua (consulte a secção 5.1). O vapor é gerado automaticamente, enquanto se pega no ferro. Quando se larga o ferro, a geração de vapor é interrompida.

Desta forma, é possível aumentar a segurança e a poupança energética.

1. Ligue o ferro à tomada.
2. A luz "SensorSteam" (3) começa a piscar quando ninguém pega no ferro e acende-se fixamente assim que se pega nele.
3. Se ninguém pegar no ferro durante mais de 10 segundos, este pára de aquecer automaticamente.
4. Quando volta a pegar no ferro de engomar, os processos de aquecimento e de geração de vapor contínua começam novamente.

Processo de aquecimento inicial: não é necessário pegar no ferro até este atingir a temperatura programada.

Assim que atinge esta temperatura, o indicador "TempOK" pára de piscar e mantém-se permanentemente aceso.

O modo de vapor "eco" é automaticamente seleccionado.



3. Regulação da temperatura

 Ver os lados móveis

O controlo de temperatura (15) ajusta a temperatura da base (13) do ferro.

1. Comece por engomar os tecidos que requerem o nível mínimo de temperatura. Verifique a temperatura de engomar recomendada na etiqueta da peça de roupa.
2. Coloque o controlo de temperatura (15) na posição correspondente, alinhando-o com o indicador de temperatura (14) no ferro.

* Depende do modelo

Definição de temperatura	Adequada para
•	sintéticos
••	seda - lã
•••	algodão
max	linho
i-Temp Advanced*	qualquer tipo de tecido quem pode ser engomado.
AntiShine*	tecidos escuros e delicados. Reduz o risco de a peça de roupa ficar com lustro

 **Sugestões para engomar:** Se começar a engomar a uma temperatura elevada e, em seguida, seleccionar uma mais baixa, a base pode demorar algum tempo a arrefecer. Para acelerar o processo de arrefecimento, pode premir o botão de jacto de vapor (7) ou o botão de vapor (2*).



3.1 Indicador “TempOK”

Enquanto a base aquece ou arrefece até à temperatura programada, as luzes “TempOK” no interior do controlo de temperatura (15) piscam. Quando a temperatura programada é atingida, as luzes param de piscar e ficam permanentemente acesas.



3.2 Função “i-Temp Advanced” *

Se seleccionar esta função, é definida uma combinação apropriada de temperatura e vapor, adequada a quaisquer tecidos que possam ser engomados.

A função “i-Temp Advanced” evita danos nas peças de roupa, resultantes da selecção de uma temperatura não adequada.

A função “i-Temp Advanced” não se aplica a tecidos que não possam ser engomados.

Verifique a etiqueta da peça de roupa, para conhecer os detalhes, ou experimente engomar uma parte do tecido que, normalmente, não seja visível.

Quando selecciona a função “i-Temp Advanced”, a luz azul no interior do selector de temperatura acende-se.



3.3 Função “AntiShine” *

Se seleccionar esta função, o risco de a peça de roupa ficar com lustro ao engomar é reduzido. Quando selecciona a função “AntiShine”, a luz azul no interior do selector de temperatura acende-se.







4. Definir a quantidade de vapor

 Ver os lados móveis

O controlo de vapor é utilizado para regular a quantidade de vapor produzido quando se está a engomar.

O seu ferro tem um botão de selecção da definição de vapor (4) e indicadores luminosos (5) que mostram a definição de vapor, de acordo com a tabela a seguir:

Definição de vapor	eco	max	 vapor desligado
Indicadores luminosos			
	Verde	Vermelho	Apagado

Podemos alterar a definição de vapor premindo o botão de selecção da definição de vapor (4).

 **Sugestões para engomar:** Para obter melhores resultados ao engomar, faça-o sem vapor nas últimas passagens, para secar a peça de roupa.



5. Engomagem com vapor

 Ver os lados móveis

É possível gerar vapor segurando na pega (1) ou premindo o botão de vapor (2*).

5.1 Geração de vapor contínua

1. Coloque o controlo de vapor na posição “eco” ou “max”.
2. Segure na pega (1).

5.2 Vapor variável *

1. Coloque o controlo de vapor na posição  para cancelar a geração de vapor contínua enquanto segura na pega (1).
2. Prima o botão de vapor (2*).

Enquanto a bomba está a funcionar, as luzes (17) na parte traseira do reservatório de água acendem-se.



6. Jacto de vapor

↑ Ver os lados móveis

Esta função pode ser utilizada para remover vincos ou pregas difíceis.

1. Regule o controlo de temperatura (15) para “max”.
2. Prima repetidamente o botão de jacto de vapor (7), situado na pega, em intervalos de 5 segundos.



7. Planchado vertical

↑ Ver os lados móveis

Esta função pode ser utilizada para remover vincos de roupas penduradas em cabides, cortinas, etc.

1. Regule o controlo de temperatura (15) para “max”.
2. Pendurar a peça de vestuário num cabide.
3. Segure o ferro em posição vertical, a uma distância de 10 cm, e prima o botão de jacto de vapor (7) repetidamente, a intervalos mínimos de 5 segundos.



8. Engomagem sem vapor

↑ Ver os lados móveis

Esta operação permite usar o ferro para engomar a seco.

1. Segure na pega (1) e coloque o controlo de vapor na posição .
2. Enquanto estiver a engomar, não prima o botão de vapor (2*).



9. Sistema antigota

↑ Ver os lados móveis

Se o controlo de temperatura (15) estiver definido para um valor muito baixo (abaixo de “**”), o controlo de vapor desliga-se automaticamente para evitar que a água pingue da base do ferro (13).



10. Spray

↑ Ver os lados móveis

Esta função pode ser utilizada para remover vincos difíceis.

1. Ao engomar, prima o botão de spray (6) para sair água através do bico de vaporização (10) directamente para a peça de roupa.

 **Sugestões para engomar:** Não utilize a função de spray com sedas porque pode manchar.



11. Depois de passar a ferro

↑ Ver os lados móveis

1. Desligue o ferro da tomada de corrente.
2. Abra a tampa com abertura para enchimento (9).
3. Segure no ferro, com a ponta virada para baixo, e agite-o com cuidado até esvaziar o reservatório de água (11).
4. Feche a tampa do orifício de enchimento de água.
5. Coloque o ferro numa posição vertical para arrefecer.
6. Enrole o cabo eléctrico (18), sem apertar, à volta do ferro antes de o arrumar.
7. Regule o controlo de temperatura (15) para “•”.
8. Arrume o ferro na vertical.



Conselhos para a economia de energia

A produção de vapor consome muita energia. Para reduzir ao mínimo a quantidade de energia utilizada, faça o seguinte:

1. Regule o vapor de acordo com a temperatura de engomar seleccionada, seguindo as instruções neste manual. Engome na definição de vapor “eco” (consulte a secção “Definir a quantidade de vapor”).
2. Experimente engomar os tecidos enquanto ainda estão húmidos e reduza a definição de vapor. O vapor será gerado pelos tecidos e não pelo ferro. Se secar as peças na máquina de secar roupa antes de as engomar, seleccione o programa ‘iron dry’ (secagem) para engomar na máquina.

* Depende do modelo

3. Se os tecidos estiverem suficientemente húmidos, seleccione a definição de vapor  (consulte a secção “Engomagem sem vapor”).



Limpeza

↑ Ver os lados móveis

⚠ Atenção! Risco de queimaduras!
Desligue sempre o aparelho da corrente antes de efectuar qualquer operação de limpeza ou manutenção do mesmo.

1. Se o ferro não estiver muito sujo, desligue-o da corrente e aguarde até a base (13) arrefecer. Limpe o ferro e a respectiva base apenas com um pano húmido.
2. Se algum tecido sintético derreter porque a base do ferro está muito quente, desligue o controlo de vapor e remova imediatamente quaisquer resíduos com um pano de algodão seco, dobrado várias vezes.
3. Para manter a base do ferro em bom estado, não dê pancadas com o ferro em objectos metálicos. Nunca limpe a base do ferro com esfregões de palha de aço ou produtos químicos.



Sistema múltiplo anticalcário

AntiCalc

↑ Ver os lados móveis

A “self-clean”

O filtro “self-clean”, existente entre o reservatório de água e a bomba, impede que o calcário prejudique o funcionamento do sistema de geração de vapor e garante uma produção de vapor nas condições ideais.

B “Calc’nClean”

A função Calc’nClean” ajuda a remover partículas incrustadas da câmara de vapor. Se a água na sua área de residência for muito dura, utilize esta função a cada mês, aproximadamente.

Siga o procedimento descrito abaixo:

- 1 Desligue o ferro da tomada de corrente e encha o reservatório de água (11) com água.
- 2 Coloque o selector de temperatura (15) na posição “max” e ligue o ferro à tomada.
- 3 Depois do necessário período de pré-aquecimento, as luzes “TempOK” no interior do controlo de temperatura (15) param de

pisar. Em seguida, desligue o ferro da tomada (**muito importante!**).

- 4 Segure o ferro sobre um lava-louça. Prima o botão “Calc’nClean” (16) e agite o ferro até se evaporar, aproximadamente, um terço da água existente no reservatório. Dele saem água a ferver e vapor, juntamente com calcário ou depósitos eventualmente presentes.
- 5 Solte o botão “Calc’nClean” e agite ligeiramente o ferro durante alguns segundos.
- 6 Repita os passos 4 e 5 três vezes até o reservatório ficar vazio.
- 7 Em seguida, ligue o ferro à tomada e volte a aquecê-lo até que a água remanescente se tenha evaporado.
Prima o botão “Calc’nClean” mais algumas vezes, para limpar a válvula.
- 8 Desligue o ferro da tomada e aguarde até a base (13) arrefecer. Limpe a base apenas com um pano de algodão húmido.

C “Calc’nClean” com líquido anticalcário *

Para uma remoção profunda do calcário, recomenda-se a utilização do líquido anticalcário (19*) especialmente desenvolvido pela Bosch. Este procedimento deve ser efectuado trimestralmente.

1. Desligue o ferro da tomada de corrente.
2. Encha o reservatório de água (11) com água da torneira misturada com uma medida (25 ml) de líquido anticalcário.
3. Depois, siga o procedimento descrito acima, na secção “Calc’nClean” (passos 2 a 8).

O líquido anticalcário pode ser adquirido no nosso serviço pós-venda ou em lojas especializadas.

Nome do acessório: TDZ1101

D “anti-calc”

O cartucho “anti-calc” foi concebido para reduzir a formação de calcário produzido durante a operação de engomar a vapor, contribuindo para o aumento da vida útil do seu ferro. No entanto, o cartucho “anti-calc” não consegue remover todo o calcário que se vai formando naturalmente com o passar do tempo.



Cobertura de protecção em tecido *

↑ Ver os lados móveis

A cobertura de base “TextileProtect” (20*) é utilizada para engomar peças delicadas com vapor, à temperatura máxima, sem as danificar.

A capa de protecção em tecido pode ser adquirida no serviço de pós-venda ou em lojas especializadas.

Nome do acessório: TDZ1550



Acessório “StoreProtect” *

O acessório “StoreProtect” (21*) permite arrumar o ferro de forma imediata e segura, mesmo com a base quente.

O acessório pode ser adquirido junto do serviço de apoio ao cliente ou em lojas especializadas:

Nome do acessório: TDZ1750



Resolução de problemas

Problema	Causa provável	Solução
O ferro não aquece	<ol style="list-style-type: none">1. Controlo de temperatura (15) no mínimo.2. O sistema "SensorSteam" foi activado. O ferro está em estado de "stand-by".	<ol style="list-style-type: none">1. Rode-o para uma definição mais alta.2. Segure na pega do ferro (1) para que recomece a funcionar.
O indicador luminoso "SensorSteam" (3) pisca.	<ol style="list-style-type: none">1. O sistema "SensorSteam" foi activado. O ferro está em estado de "stand-by".	<ol style="list-style-type: none">1. Segure na pega do ferro (1) para que recomece a funcionar.
As luzes no interior do controlo de temperatura (15) estão a piscar.	<ol style="list-style-type: none">1. A base está a aquecer ou arrefecer até à temperatura programada.	<ol style="list-style-type: none">1. Isto é normal e as luzes deixam de piscar assim que a temperatura programada for atingida.
As peças de roupa têm tendência a colar.	<ol style="list-style-type: none">1. A temperatura é demasiado alta.	<ol style="list-style-type: none">1. Rode o controlo de temperatura (15) para uma definição mais baixa e espere até o ferro arrefecer.
Além de vapor, pinga água da base do ferro.	<ol style="list-style-type: none">1. A definição do controlo de temperatura (15) é muito baixa.2. Premiu repetidamente o botão de jacto de vapor (7) sem respeitar os intervalos de 5 segundos.	<ol style="list-style-type: none">1. Rode o controlo de temperatura (15) para uma definição mais elevada e aguarde até que as luzes "TempOK" no interior do controlo de temperatura parem de piscar e fiquem permanentemente acesas.2. Prima o botão de jacto de vapor em intervalos de 5 segundos.
Não sai vapor em posição horizontal.	<ol style="list-style-type: none">1. O controlo de vapor está na posição "XX".2. A temperatura é demasiado baixa. O sistema antigota está activado.	<ol style="list-style-type: none">1. Coloque o controlo de vapor na posição "eco" ou "max".2. Aumente a temperatura, se essa for uma medida adequada ao tecido que vai engomar.
Excesso de vapor ou de gotejamento.	<ol style="list-style-type: none">1. Fecho incorrecto do sistema Calc'nClean.	<ol style="list-style-type: none">1. Accione o botão "Calc'nClean" (16) várias vezes.
A bomba não funciona.	<ol style="list-style-type: none">1. O ferro não está em posição horizontal.	<ol style="list-style-type: none">1. Utilize o ferro em posição horizontal.
Sai fumo quando liga o ferro pela primeira vez.	<ol style="list-style-type: none">1. Lubrificação de algumas das peças internas.	<ol style="list-style-type: none">1. Isto é normal e o ferro deixa de deitar fumo passados alguns minutos.
Saem resíduos pelos orifícios na base do ferro.	<ol style="list-style-type: none">1. Vestígios de calcário na câmara de vapor.	<ol style="list-style-type: none">1. Efectue um ciclo de limpeza (consulte a secção "Calc'nClean").
O aparelho produz um som de bombagem.	<ol style="list-style-type: none">1. Está a ser bombeada água para a câmara de vapor.	<ol style="list-style-type: none">1. É normal acontecer.

Se as instruções anteriores não solucionarem o problema, entre em contacto com um serviço de assistência técnica autorizado.

Ευχαριστούμε για την αγορά σας του DI90 συμπαγή ατμοσταθμού της Bosch.

Διαβάστε τις οδηγίες χρήσης αυτής της συσκευής προσεκτικά και φυλάξτε τις για μελλοντική αναφορά.

Μπορείτε να μεταφορτώσετε αυτό το εγχειρίδιο από τη τοπική ιστοσελίδα της Bosch.

Ανοίξτε τις πλευρές που ξεδιπλώνουν



Γενικές οδηγίες ασφαλείας

- Αποσυνδέστε το σίδερο από το ηλεκτρικό ρεύμα όταν πρέπει να το αφήσετε χωρίς επίβλεψη.
- Τραβήξτε το ηλεκτρικό καλώδιο από την πρίζα προτού γεμίσετε τη συσκευή με νερό και προτού αδειάσετε το υπολειπόμενο νερό μετά τη χρήση.
- Αυτή η συσκευή πρέπει να χρησιμοποιείται και να τοποθετείται πάνω σε σταθερή επιφάνεια.
- Όταν χρησιμοποιείτε όρθιο στήριγμα ή υποστήριγμα, βεβαιωθείτε ότι το υποστήριγμα της επιφάνειας είναι σταθερό.
- Το σίδερο δεν πρέπει να χρησιμοποιείται εάν έχει πέσει κάτω, εάν υπάρχουν εμφανή σημάδια φθοράς ή έχει διαρροή. Σε αυτή τη περίπτωση πρέπει να ελεγχθεί από ένα εξουσιοδοτημένο Κέντρο Τεχνικού Σέρβις προτού ξαναχρησιμοποιηθεί.
- Οποιαδήποτε εργασία αλλαγής ή επιδιόρθωσης στη συσκευή, π.χ. αλλαγή του ηλεκτρικού καλωδίου, πρέπει να πραγματοποιείται μόνο από ειδικευμένο προσωπικό ενός Εξουσιοδοτημένου Τεχνικού Σέρβις.
- Η συσκευή μπορεί να χρησιμοποιείται από παιδιά της ηλικίας των 8 χρονών και άνω, και άτομα με μειωμένες ψυχοφυσικές ή νοητικές ικανότητες, ή με ανεπαρκή εμπειρία ή γνώση, μόνο αν επιβλέπονται ή τους παρέχονται οδηγίες σχετικά με την ασφαλή χρήση της συσκευής και τους κινδύνους της. Τα παιδιά δεν πρέπει να παίζουν με τη συσκευή. Ο καθαρισμός και η συντήρηση της συσκευής δεν πρέπει να γίνεται από τα παιδιά χωρίς επίβλεψη.
- Διατηρείστε το σίδερο και το καλώδιο του μακριά από παιδιά κάτω των 8 χρονών όταν λειτουργεί ή κρυώνει.
-  ΠΡΟΣΟΧΗ. Ζεστή επιφάνεια.
Η επιφάνεια ζεσταίνεται κατά τη διάρκεια της χρήσης.

Σημαντικές σημειώσεις

- Η συσκευή αυτή έχει σχεδιαστεί μόνο για οικιακή χρήση και όχι για επαγγελματική.
- Να χρησιμοποιείτε τη συσκευή αυτή μονον για τον σκοπο για τον οποίο έχει σχεδιασθεί, δηλαδή ως σίδερο. Οποιαδήποτε άλλη χρήση

της θα θεωρηθεί ακατάλληλη και, συνεπώς, επικίνδυνη. Ο κατασκευαστής δεν θα είναι υπεύθυνος για κανέναν είδους βλάβη που μπορεί να προκύψει από μια αναρμωστή η ακατάλληλη χρήση.

- Η συσκευή αυτή αποκτά υψηλή θερμοκρασία και παράγει ατμό κατά τη λειτουργία της, αυτό

- μπορεί να προκαλέσει κάψιμο ή έγκαυμα εάν δεν χρησιμοποιείται σωστά.
- Μην αγγίζετε τη πλάκα του σιδήρου! Κρατήστε το σίδερο από τη λαβή του.
 - Μην αφήνετε το ηλεκτρικό καλώδιο να κρέμεται από το τραπέζι ή τη σιδερώστρα, για να μην πέσει η συσκευή.
 - Μην σιδερώνετε τα ρούχα ενώ τα φοράτε!
 - Ποτέ μην ψεκάζετε ή μην κατευθύνετε τον ατμό προς ανθρώπους ή ζώα!
- Το καλώδιο τροφοδοσίας δεν πρέπει να έρχεται σε επαφή με αιχμηρές άκρες ή την πλάκα του σιδήρου όταν είναι ζεστή.
- Ποτέ μην ακουμπάτε το σίδερο σε οριζόντια θέση ενόσω η πλάκα του σιδήρου είναι ζεστή. Τοποθετήστε το σίδερο όρθιο.
- Μην αγγίζετε τη συσκευή με βρεγμένα χέρια ενόσω λειτουργεί.
- Η χρήση και η σύνδεση της συσκευής στο ηλεκτρικό ρεύμα πρέπει να γίνεται σύμφωνα με τις πληροφορίες που αναγράφονται στην ετικέτα με τα χαρακτηριστικά.
- Συνδέετε τη συσκευή μόνο σε πρίζα με γείωση. Εάν είναι απολύτως απαραίτητο να χρησιμοποιήσετε επέκταση καλωδίου, βεβαιωθείτε ότι είναι κατάλληλη για 16 A ή περισσότερο και ότι έχει πρίζα με γείωση.
- Για να αποφύγετε καταστάσεις, σε περίπτωση ανεπιθύμητων μεταβολών της τάσης τροφοδότησης, όπως παροδικές πτώσεις τάσης ή διακυμάνσεις της τάσης ρεύματος, συνιστάται το σίδερο να είναι συνδεδεμένο στο σύστημα παροχής ρεύματος με μέγιστη αντίσταση 0.12 Ω. Εάν είναι αναγκαίο, ο χρήστης μπορεί να ζητήσει από τη δημόσια εταιρία παροχής ηλεκτρικού για το σύστημα σύνθετης αντίστασης στο σημείο διασύνδεσης.
- Σε ειδικές περιβαλλοντικές συνθήκες μπορεί να προκληθεί μια ελαφριά αστάθεια.

- Δεν πρέπει ποτέ να τοποθετείτε αυτή η συσκευή κάτω από τη βρύση για να γεμίσετε νερό.
- Αποσυνδέστε αμέσως τη συσκευή από την πρίζα εάν νομίζετε ότι έχει υποστεί βλάβη, καθώς επίσης πάντα μετά από κάθε χρήση.
- Το φως δεν πρέπει να αφαιρείται από τη πρίζα τραβώντας από το καλώδιο.
- Μην βυθίζετε ποτέ το σίδερο σε νερό ή σε οποιοδήποτε άλλο υγρό.
- Μην αφήνετε εκτεθειμένη τη συσκευή στις καιρικές συνθήκες (βροχή, ήλιος, παγετός, κτλ.).
- Ενώ ελευθερώνεται ο ατμός, το σίδερο παράγει ένα ήχο άντλησης. Αυτό είναι φυσιολογικό, υποδεικνύει ότι το νερό αντλείται στη δεξαμενή ατμού.

Πληροφορίες για την απόσυρση

Οι συσκευές μας παραδίδονται σε βελτιστοποιημένη συσκευασία. Αυτό συνίσταται βασικά στη χρήση μη ρυπαρινόντων υλικών που θα πρέπει να παραδοθούν στο τοπικό κέντρο απόσυρσης αποβλήτων για τη χρήση τους ως δευτερογενείς πρώτες ύλες. Ζητήστε περισσότερες πληροφορίες από το Δήμο σας σχετικά με την απόσυρση παλαιών οικιακών συσκευών.



Αυτή η συσκευή φέρει σήμανση σύμφωνα με την Ευρωπαϊκή Κατευθυντήρια Οδηγία 2012/19/ΕΕ που αφορά στη χρήση ηλεκτρικών και ηλεκτρονικών συσκευών (απόβλητα ηλεκτρικού και ηλεκτρονικού εξοπλισμού -ΑΗΗ Ε).

Η κατευθυντήρια οδηγία που εφαρμόζεται σε όλη την ΕΕ καθορίζει το πλαίσιο για την επιστροφή και ανακύκλωση των χρησιμοποιημένων συσκευών.

Περιγραφή

1. Λαβή με αισθητήρα επαφής
2. Κουμπί ενεργοποίησης του ατμού*
3. Λυχνία ένδειξης "SensorSteam". (διαυγές φως)
4. Κουμπί ρύθμισης του ατμού (SET)
5. Λυχνίες ένδειξης ρύθμισης του ατμού
6. Κουμπί ψεκασμού
7. Κουμπί βολής ατμού
8. Είσοδος νερού
9. Καπάκι πλήρωσης
10. Στόμιο ψεκασμού

11. Δεξαμενή νερού
12. Δοσομετρητής για μέγιστη πλήρωση
13. Πλάκα του σιδήρου
14. Δείκτης θερμοκρασίας
15. Επιλογέας θερμοκρασίας με ένδειξη "TempOK"
16. Κουμπί "Calc'nClean"
17. Λυχνίες ένδειξης "Αντλία σε λειτουργία"
18. Καλώδιο ρεύματος
19. Υγρό απασβέστωσης*
20. Κάλυμμα της πλάκας του σιδήρου "TextileProtect"
21. "StoreProtect" εξάρτημα*

Πριν την πρώτη χρήση

1. Αφαιρέστε οποιαδήποτε ετικέτα ή προστατευτικό κάλυμμα από την πλάκα του σίδηρου (13).

2. Αν χρειάζεται, καθαρίστε προσεκτικά την πλάκα του σίδηρου (13) με ένα στεγνό, διπλωμένο βαμβακερό πανί.

Όταν το ανάψετε για πρώτη φορά, το καινούργιο σας σίδερο μπορεί να μυρίζει και να βγάλει λίγο καπνό και να βγουν κάποια υπολείμματα. Αυτό θα σταματήσει μετά από μερικά λεπτά.

Συμβουλές για το σιδέρωμα:

- Εάν χρησιμοποιείτε τη λειτουργία ατμού για πρώτη φορά, μην την εφαρμόσετε στα ρούχα γιατί μπορεί να υπάρχει ακόμη βρωμιά στη συσκευή ατμού.
- Κρατήστε οριζόντια το σίδερο και πιάστε επαναλαμβανόμενα το κουμπί βολής ατμού (7). Όλα τα υπολείμματα θα βγουν από την πλάκα του σίδηρου (13).



1. Πλήρωση της δεξαμενής νερού

 Βλέπε τις πλευρές που ξεδιπλώνουν

Αυτή η συσκευή έχει σχεδιαστεί να χρησιμοποιεί κανονικό νερό βρύσης.

- Η πρόσθεση άλλων υγρών, (εκτός αν συνιστάται από τη Bosch) όπως άρωμα, θα βλάψει τη συσκευή.
- Μην χρησιμοποιείτε συμπύκνωση νερού από το στεγνωτήριο ρούχων, το κλιματιστικό ή παρόμοια συσκευή.

Η εγγύηση παύει να ισχύει αν προκληθεί βλάβη με τη χρήση των προαναφερόμενων προϊόντων.

Αποσυνδέστε το σίδερο από το ηλεκτρικό ρεύμα!

1. Ανοίξτε το καπάκι πλήρωσης (9).
2. Γεμίστε τη δεξαμενή. Ποτέ μην γεμίζετε πέρα από τη μέγιστη πλήρωση του δοσομετρητή (12).
3. Κλείστε το καπάκι της εισόδου νερού.

Συμβουλές για το σιδέρωμα:

Για να παρατείνετε τη βέλτιστη λειτουργία του ατμού, αναμίξτε νερό βρύσης με απεσταγμένο νερό 1:1. Εάν το νερό βρύσης της περιοχής σας είναι πολύ σκληρό, αναμίξτε νερό βρύσης με απεσταγμένο νερό 1:2.

Μπορείτε να ρωτήσετε τον παροχέα νερού της περιοχής σας για τη σκληρότητα του νερού.



2. “SensorSteam”

 Βλέπε τις πλευρές που ξεδιπλώνουν

Η λειτουργία “SensorSteam” θερμαίνει το σίδερο μόνο όταν πιάνετε τη χειρολαβή, και σταματάει να θερμαίνεται όταν αφήνετε τη χειρολαβή.

Αυτή η λειτουργία ελέγχει επίσης τη συνεχή παραγωγή ατμού (βλέπε ενότητα 5.1). Όταν πιάνετε τη χειρολαβή, ο ατμός παράγεται αυτόματα. Όταν την αφήνετε, η παραγωγή ατμού σταματάει.

Έτσι αυξάνεται η ασφάλεια και η εξοικονόμηση ενέργειας.

1. Συνδέστε το σίδερο.
2. Η λυχνία (3) “SensorSteam” αναβοσβήνει όταν δεν πιάνετε τη χειρολαβή, και η λυχνία παραμένει αναμμένη ενώ πιάνετε τη χειρολαβή.
3. Αν δεν αφήσετε τη χειρολαβή για πάνω από 10 δευτερόλεπτα, το σίδερο θα σταματήσει αυτόματα να θερμαίνεται.
4. Όταν πιάσετε ξανά τη χειρολαβή, θα αρχίσει ξανά η θέρμανση του σίδηρου και η συνεχής παραγωγή ατμού.

Αρχική διαδικασία θέρμανσης: δεν χρειάζεται να πιάσετε τη χειρολαβή ενώ το σίδερο θερμαίνεται για τη ρύθμιση της θερμοκρασίας. Μόλις επιτευχθεί αυτή η θερμοκρασία, η ένδειξη “TempOK” σταματάει να αναβοσβήνει και παραμένει αναμμένη.

Η λειτουργία ατμού “eco” επιλέγεται αυτόματα.



3. Ρύθμιση της θερμοκρασίας

 Βλέπε τις πλευρές που ξεδιπλώνουν

Η ρύθμιση θερμοκρασίας (15) προσαρμόζει τη θερμοκρασία της πλάκας του σίδηρου (13).

1. Ξεκινήστε σιδερώνοντας τα ρούχα που απαιτούν τη χαμηλότερη θερμοκρασία σιδερώματος. Ελέγξτε την προτεινόμενη θερμοκρασία σιδερώματος στην ετικέτα του υφάσματος.
2. Τοποθετήστε τη ρύθμιση θερμοκρασίας (15) στην αντίστοιχη θέση ευθυγραμμίζοντάς την με το δείκτη θερμοκρασίας (14) του σίδηρου.

Ρύθμιση θερμοκρασίας	Κατάλληλη για
•	συνθετικά
••	μεταξωτά-μάλλινα
•••	βαμβακερά
max	λινά
i-Temp Advanced*	όλα τα είδη υφάσματος
AntiShine*	σκούρα και ευαίσθητα υφάσματα. Μειώνει τον κίνδυνο γυαλάδων

 **Συμβουλές για το σιδέρωμα:** Αν αρχίσετε το σιδέρωμα σε υψηλή θερμοκρασία και κατόπιν επιλέξετε μια πιο χαμηλή, μπορεί να χρειαστεί λίγο χρόνο για να κρυώσει η πλάκα του σιδήρου. Για να επιταχύνετε τη διαδικασία κρυώματος, μπορείτε να πατήσετε το κουμπί εκτόξευσης ατμού (7) ή να πατήσετε το κουμπί ενεργοποίησης ατμού (2*).



3.1 Ένδειξη “TempOK”

Ενώ η πλάκα του σιδήρου θερμαίνεται ή κρυώνει στην επιλεγμένη θερμοκρασία, οι λυχνίες TempOK[®] μέσα στον επιλογέα θερμοκρασίας (15) θα αναβοσβήνουν. Μόλις επιτευχθεί η επιλεγμένη θερμοκρασία, οι λυχνίες θα σταματήσουν να αναβοσβήνουν και θα παραμείνουν σταθερά αναμμένες.



3.2 Λειτουργία “i-Temp Advanced” *

Αν επιλέξετε αυτή τη λειτουργία, ρυθμίζεται ένας κατάλληλος συνδυασμός θερμοκρασίας και ατμού ο οποίος είναι βολικός για όλα τα υφάσματα που σιδερώνονται.

Η λειτουργία “i-Temp Advanced” εμποδίζει τις φθορές στα ρούχα από τη λάθος επιλογή θερμοκρασίας.

Η λειτουργία “i-Temp Advanced” **δεν ισχύει για υφάσματα που δε σιδερώνονται.**

Παρακαλούμε να ελέγξετε την ετικέτα του υφάσματος για λεπτομέρειες ή δοκιμάστε να σιδερώσετε σε ένα μέρος του ρούχου που δεν φαίνεται κανονικά.

Όταν επιλέξετε τη λειτουργία “i-Temp Advanced”, η μπλε λυχνία μέσα στον επιλογέα θερμοκρασίας ανάβει.



3.3 Λειτουργία “AntiShine” *

Αν έχετε επιλέξει αυτή τη λειτουργία, μειώνεται ο κίνδυνος γυαλάδας στο ύφασμα λόγω σιδερώματος.

Όταν επιλέξετε τη λειτουργία “AntiShine”, η μπλε λυχνία μέσα στον επιλογέα θερμοκρασίας ανάβει.



4. Ρύθμιση της ποσότητας ατμού

 ΒΛΕΠΤΕ ΤΙΣ ΠΛΕΥΡΕΣ ΠΟΥ ΞΕΔΙΠΛΩΝΟΥΝ

Η ρύθμιση του ατμού χρησιμεύει για το έλεγχο της ποσότητας ατμού που παράγεται ενώ σιδερώνετε (δείτε τη παράγραφο “Ρύθμιση της ποσότητας ατμού”).

Το σίδερο σας διαθέτει ένα κουμπί ρύθμιση του ατμού (4) και τις λυχνίες ένδειξης (5) που δείχνουν τη ρύθμιση ατμού, σύμφωνα με τον παρακάτω πίνακα:

Ρύθμιση ατμού	eco	max	 χωρίς ατμό
Λυχνίες ένδειξης			
	Πράσινο	Κόκκινο	Απενεργοποίηση

Η ρύθμιση του ατμού μπορεί να αλλάξει πατώντας το κουμπί ρύθμισης του ατμού (4).

 **Συμβουλές για το σιδέρωμα:** Για καλύτερα αποτελέσματα στο σιδέρωμα, σιδερώστε στο τέλος χωρίς ατμό για να στεγνώσουν τα ρούχα.



5. Σιδέρωμα με ατμό

 ΒΛΕΠΤΕ ΤΙΣ ΠΛΕΥΡΕΣ ΠΟΥ ΞΕΔΙΠΛΩΝΟΥΝ

Ο ατμός παράγεται όταν πιάνετε τη λαβή (1), ή πατώντας το κουμπί ενεργοποίησης του ατμού (2*).

5.1 Συνεχή παραγωγή ατμού

1. Τοποθετήστε τη ρύθμιση ατμού στη θέση “eco” ή “max”.
2. Πιάστε τη λαβή (1).

5.2 Ατμός κατ'απαίτηση *

1. Τοποθετήστε τη ρύθμιση ατμού στη θέση ☒ για να ακυρώσετε τη συνεχή παραγωγή ατμού ενώ πιάνετε τη λαβή (1).
 2. Πιέστε το κουμπί ενεργοποίησης του ατμού (2*).
- Ενώ η αντλία λειτουργεί, ανάβουν οι λυχνίες στην πίσω πλευρά της δεξαμενής νερού.



6. Βολή ατμού

↑ Βλέπε τις πλευρές που ξεδιπλώνουν

Αυτό μπορεί να χρησιμοποιηθεί για να απομακρύνετε τις επίμονες ζάρες ή να πατήσετε ένα έντονο τσαλάκωμα ή μια πιέτα.

1. Ρύθμιση του επιλογέα θερμοκρασίας (15) στο "max".
2. Πιέστε επαναλαμβανόμενα το κουμπί βολής ατμού (7) στη λαβή σε χρονικά διάστημα 5 δευτερόλεπτων.



7. Κάθετος ατμός

↑ Βλέπε τις πλευρές που ξεδιπλώνουν

Αυτό μπορεί να χρησιμοποιηθεί για να απομακρύνετε το τσαλάκωμα σε ρούχα που κρέμονται, κουρτίνες, κ.λπ.

1. Ρύθμιση του επιλογέα θερμοκρασίας (15) στο "max".
2. Κρεμάτε το ρούχο σε μία κρεμάστρα.
3. Λειτουργήστε το σίδερο σε κάθετη θέση σε μια απόσταση των 10 εκ, και πατήστε το κουμπί εκτόξευσης ατμού (7) επαναληπτικά με παύσεις τουλάχιστον 5 δευτερόλεπτα.



8. Σιδέρωμα χωρίς ατμό

↑ Βλέπε τις πλευρές που ξεδιπλώνουν

Αυτό επιτρέπει το στεγνό σιδέρωμα.

1. Πιάστε τη λαβή (1) και τοποθετήστε τη ρύθμιση ατμού στη θέση ☒.
2. Ενώ σιδερώνετε, μην πιέζετε το κουμπί ενεργοποίησης του ατμού (2*).



9. Σύστημα Anti-drip

↑ Βλέπε τις πλευρές που ξεδιπλώνουν

Αν η ρύθμιση θερμοκρασίας (15) είναι σε πολύ χαμηλή ρύθμιση (κάτω από "••"), ο ατμός σβήνει αυτόματα και εμποδίζει το νερό να στάξει από την πλάκα του σίδηρου (13).



10. Spray

↑ Βλέπε τις πλευρές που ξεδιπλώνουν

Αυτό μπορεί να χρησιμοποιηθεί για να απομακρύνετε τις επίμονες ζάρες.

1. Καθώς σιδερώνετε, πιέστε το κουμπί ψεκασμού (6) και θα βγει νερό από το στόμιο ψεκασμού (10) πάνω στο ύφασμα.
- ☞ **Συμβουλές για το σιδέρωμα:** Μην χρησιμοποιείτε τη λειτουργία ψεκασμού με μετάξι, μπορεί να δημιουργήσει λεκέδες.



11. Αποθήκευση της συσκευής

↑ Βλέπε τις πλευρές που ξεδιπλώνουν

1. Αποσυνδέστε το σίδερο από το ηλεκτρικό ρεύμα.
2. Ανοίξτε το καπάκι πλήρωσης (9).
3. Κρατήστε το σίδερο με τη μύτη προς τα κάτω και κουνήστε το απαλά μέχρι να αδειάσει η δεξαμενή νερού (11).
4. Κλείστε το καπάκι της εισόδου νερού.
5. Τοποθετήστε στην άκρη το σίδερο σε κάθετη θέση για να κρυσώσει.
6. Μαζέψτε το καλώδιο τροφοδοσίας (18) χαλαρά γύρω από το τακούνι του σίδηρου πριν από την αποθήκευση.
7. Ρύθμιση του επιλογέα θερμοκρασίας (15) στο "••".
8. Αποθηκεύστε το σίδερο σε όρθια θέση.

* Ανάλογα με το μοντέλο



Συμβουλές για την εξοικονόμηση ενέργειας και νερού

Η παραγωγή ατμού καταναλώνει την περισσότερη ενέργεια. Για να μειώσετε τη χρήση ενέργειας, ακολουθήστε την παρακάτω συμβουλή:

1. Ρυθμίστε τον ατμό σύμφωνα με την επιλεγόμενη θερμοκρασία σιδερώματος, ακολουθώντας τις οδηγίες σε αυτό το εγχειρίδιο. Σιδερώστε με τη ρύθμιση ατμού "eco" (δείτε τη παράγραφο «Ρύθμιση της ποσότητας ατμού»).
2. Προσπαθήστε να σιδερώσετε τα υφάσματα ενώ είναι ακόμη νωπά και μειώστε τη ρύθμιση ατμού. Ο ατμός παράγεται από τα ρούχα και όχι από το σίδερο. Εάν στεγνώνετε τα ρούχα στο στεγνωτήριο ρούχων πριν από το σιδέρωμα, ρυθμίστε το στεγνωτήριο ρούχων στο πρόγραμμα «Σιδέρωμα χωρίς ατμό».
3. Αν τα υφάσματα είναι αρκετά νωπά, ρυθμίστε τον ατμό στη ρύθμιση X (δείτε τη παράγραφο «σιδέρωμα χωρίς ατμό»).



Καθαριότητα

↑ ΒΛΕΠΤΕ ΤΙΣ ΠΛΕΥΡΕΣ ΠΟΥ ΞΕΔΙΠΛΩΝΟΥΝ



Προσοχή! Κίνδυνος εγκαύματος!
Πάντα να αποσυνδέετε τη συσκευή από το ρεύμα πριν την καθαριότητα ή τη συντήρηση.

1. Αν το σίδερο είναι λίγο βρώμικο, βγάλτε το φιλτράκι και αφήστε την πλάκα του σιδήρου (13) να κρυώσει. Σκουπίστε το περιβλήμα και την πλάκα του σιδήρου μόνο με ένα στεγνό πανί.
2. Αν το συνθετικό ύφασμα λιώσει λόγω υψηλών θερμοκρασιών στην πλάκα του σιδήρου, σβήστε τον ατμό και σκουπίστε αμέσως τα υπολείμματα με ένα παχύ διπλωμένο, στεγνό βαμβακερό πανί.
3. Για να διατηρήσετε απαλή την πλάκα του σιδήρου, πρέπει να αποφεύγετε τη σκληρή επαφή με μεταλλικά αντικείμενα. Μην χρησιμοποιείτε ποτέ το σφουγγαράκι για τα πιάτα ή χημικά για τον καθαρισμό της πλάκας του σιδήρου.



Πολλαπλό σύστημα απαμβέστωσης

↑ ΒΛΕΠΤΕ ΤΙΣ ΠΛΕΥΡΕΣ ΠΟΥ ΞΕΔΙΠΛΩΝΟΥΝ

A "self-clean"

Το φίλτρο "self-clean" ανάμεσα στη δεξαμενή νερού και την αντλία εμποδίζει τη δημιουργία αλάτων στο σύστημα παραγωγής ατμού και έχει βέλτιστη παραγωγή ατμού.

B "Calc'nClean"

Η λειτουργία "Calc'nClean" συμβάλλει στην αφαίρεση των σωματιδίων αλάτων από το θάλαμο ατμού. Χρησιμοποιείστε αυτή τη λειτουργία περίπου κάθε 1 μήνες, αν το νερό της περιοχής σας είναι πολύ σκληρό.

Πραγματοποιήστε τη παρακάτω διαδικασία:

1. Αποσυνδέστε το σίδερο από το ρεύμα και γεμίστε τη δεξαμενή νερού (11) με νερό.
2. Ρυθμίστε τον επιλογέα θερμοκρασίας (15) στη θέση "max" και συνδέστε το σίδερο στο ρεύμα.
3. Μετά από τον αρχικό χρόνο θέρμανσης, οι λυχνίες "TempOK" μέσα στον επιλογέα θερμοκρασίας (15) σταματούν να αναβοσβήνουν. Τώρα μπορείτε να αποσυνδέσετε το σίδερο (**πολύ σημαντικό!**).
4. Κρατήστε το σίδερο πάνω από ένα νεροχύτη. Πατήστε το κουμπί "Calc'nClean" (16) και ανακινήστε το σίδερο μέχρι να εξατμιστεί περίπου το ένα τρίτο του νερού της δεξαμενής. Το βραστό νερό και ο ατμός θα εξέλθουν συμπαρασύροντας τα άλατα ή τυχόν υπολείμματα που υπάρχουν.
5. Ελευθερώστε το κουμπί "Calc'nClean" και τινάξτε απαλά το σίδερο για μερικά δευτερόλεπτα.
6. Επαναλάβετε τα βήματα 4 και 5 τρεις φορές μέχρι να αδειάσει η δεξαμενή.
7. Κατόπιν συνδέστε το σίδερο και θερμαίνετε το ξανά μέχρι να εξατμιστεί το υπολειπόμενο νερό.
Πατήστε το κουμπί "Calc'nClean" μερικές φορές ακόμα για να καθαρίσετε τη βαλβίδα.
8. Αποσυνδέστε το σίδερο και αφήστε την πλάκα σιδήρου (13) να κρυώσει. Καθαρίστε την πλάκα σιδήρου με ένα υγρό πανί μόνο.

C “Calc’nClean” με υγρό απασβέστωση *

Για καλύτερη απασβέστωση, συνιστάται η χρήση υγρού απασβέστωσης (19*) ειδικά ανεπτυγμένο από την Bosch. Αυτή η διαδικασία πρέπει να το πραγματοποιείται κάθε 3 μήνες.

1. Αποσυνδέστε το σίδερο από το ρεύμα.
2. Γεμίστε τη δεξαμενή νερού (11) με νερό βρύσης και προσθέστε μια δόση (25 ml) υγρού απασβέστωσης.
3. Κατόπιν συνεχίστε με τη διαδικασία της παραπάνω ενότητας “Calc’nClean” (βήματα 2 έως 8).

Μπορείτε να προμηθευτείτε το υγρό απασβέστωσης από την υπηρεσία μετά την πώληση ή από εξειδικευμένα καταστήματα.

Όνομα εξαρτήματος: TDZ1101

D “anti-calc”

Η κεφαλή “anti-calc” έχει σχεδιαστεί για να μειώνει τη συσσώρευση αλάτων που παράγεται κατά το σιδέρωμα στον ατμό, με αυτό τον τρόπο παρατείνεται η χρήσιμη ζωή του σίδηρου σας. Ωστόσο, η κεφαλή “anti-calc” δεν σταματάει εξ ολοκλήρου τη φυσική διαδικασία συσσώρευσης αλάτων.



Πέλμα προστασίας υφασμάτων *

↑ Βλέπε τις πλευρές που ξεδιπλώνουν

Το κάλυμμα της πλάκας του σιδήρου “TextileProtect” (20*) χρησιμοποιείται για σιδέρωμα στον ατμό ευαίσθητων υφασμάτων με τη μέγιστη θερμοκρασία χωρίς να φθαίρονται.

Η προστατευτική πλάκας υφασμάτων διατίθεται στην υπηρεσία εξυπηρέτησης πελατών μετά την πώληση.

Όνομα εξαρτήματος: TDZ1550



“StoreProtect” εξάρτημα *

Το εξάρτημα προστασίας “StoreProtect” (21*) βοηθάει στην άμεση και ασφαλή αποθήκευση του σιδήρου, ακόμα και με την πλάκα του σιδήρου ζεστή.

Το εξάρτημα μπορείτε να το προμηθευτείτε από την εξυπηρέτηση πελατών ή από εξειδικευμένα καταστήματα.

Όνομα εξαρτήματος: TDZ1750



Οδηγός επίλυσης προβλημάτων

Πρόβλημα	Πιθανή αιτία	Λύση
Το σίδερο δεν θερμαίνεται.	<ol style="list-style-type: none"> 1. Η ρύθμιση θερμοκρασίας (15) είναι στην πιο χαμηλή θέση. 2. Έχει ενεργοποιηθεί το σύστημα "SensorSteam". Το σίδερο έχει ρυθμιστεί στην αναμονή. 	<ol style="list-style-type: none"> 1. Ρυθμίστε σε μια υψηλότερη θέση. 2. Πιάστε τη λαβή (1) του σιδήρου για την επανεκκίνησή του.
Η λυχνία ένδειξης "SensorSteam" (3) αναβοσβήνει.	<ol style="list-style-type: none"> 1. Έχει ενεργοποιηθεί το σύστημα "SensorSteam". Το σίδερο έχει ρυθμιστεί στην αναμονή. 	<ol style="list-style-type: none"> 1. Πιάστε τη λαβή (1) του σιδήρου για την επανεκκίνηση του.
Οι λυχνίες μέσα στον επιλογέα θερμοκρασίας (15) αναβοσβήνουν.	<ol style="list-style-type: none"> 1. Η πλάκα του σιδήρου θερμαίνεται ή κρυώνει στην επιλεγμένη θερμοκρασία. 	<ol style="list-style-type: none"> 1. Αυτό είναι φυσιολογικό και οι λυχνίες θα σταματήσουν να αναβοσβήνουν μόλις επιτευχθεί η επιλεγμένη θερμοκρασία.
Τα ρούχα κολλάνε.	<ol style="list-style-type: none"> 1. Η θερμοκρασία είναι πολύ υψηλή. 	<ol style="list-style-type: none"> 1. Σβήστε τη ρύθμιση θερμοκρασίας (15) και περιμένετε μέχρι να κρυώσει το σίδερο.
Στάζει νερό από τη πλάκα του σιδήρου μαζί με τον ατμό.	<ol style="list-style-type: none"> 1. Η ρύθμιση θερμοκρασίας (15) είναι σε πολύ χαμηλή θέση. 2. Πατήσατε το κουμπί βολής ατμού (7) επαναλαμβανόμενα δίχως να περιμένετε 5 δευτερόλεπτα ανάμεσα σε κάθε βολή. 	<ol style="list-style-type: none"> 1. Γυρίστε τον επιλογέα θερμοκρασίας (15) σε μια υψηλότερη ρύθμιση και περιμένετε μέχρι οι λυχνίες "TempOK" μέσα στον επιλογέα θερμοκρασίας να σταματήσουν να αναβοσβήνουν και να παραμείνουν αναμμένες συνεχόμενα. 2. Περιμένετε 5 δευτερόλεπτα ανάμεσα σε κάθε βολή του κουμπιού βολής ατμού.
Ο ατμός δεν βγαίνει στην οριζόντια θέση.	<ol style="list-style-type: none"> 1. Η ρύθμιση ατμού είναι στη θέση "X". 2. Η θερμοκρασία είναι πολύ χαμηλή. Το σύστημα Anti-drip έχει ενεργοποιηθεί. 	<ol style="list-style-type: none"> 1. Τοποθετήστε τη ρύθμιση ατμού στη θέση "eco" ή "max". 2. Ρυθμίστε σε πιο υψηλή θερμοκρασία, εφόσον το ύφασμα επιτρέπει.
Υπερβολικό στάξιμο ή ατμός.	<ol style="list-style-type: none"> 1. Μη σωστό κλείσιμο του συστήματος "Calc'nClean". 	<ol style="list-style-type: none"> 1. Πατήστε μερικές φορές το κουμπί "Calc'nClean" (16).
Η αντλία δεν λειτουργεί.	<ol style="list-style-type: none"> 1. Το σίδερο δεν βρίσκεται σε οριζόντια θέση. 	<ol style="list-style-type: none"> 1. Χρησιμοποιήστε το σίδερο σε οριζόντια θέση.
Βγαίνει καπνός μόλις συνδέετε το σίδερο για πρώτη φορά.	<ol style="list-style-type: none"> 1. Λιπαντικά από κάποια εσωτερικά κομμάτια. 	<ol style="list-style-type: none"> 1. Αυτό είναι φυσιολογικό και θα σταματήσει μετά από λίγο.
Βγαίνουν υπολείμματα από τις τρύπες στη πλάκα του σιδήρου.	<ol style="list-style-type: none"> 1. Ίχνη αλάτων βγαίνουν από το θάλαμο ατμού. 	<ol style="list-style-type: none"> 1. Συνεχίστε με τον κύκλο καθαριότητας (δείτε τη παράγραφο "Calc'nClean").
Η συσκευή βγάζει ένα ήχο άντλησης.	<ol style="list-style-type: none"> 1. Το νερό αντλείται μέσα στη δεξαμενή ατμού. 	<ol style="list-style-type: none"> 1. Αυτό είναι φυσιολογικό.

Αν τα παραπάνω δεν επιλύσουν το πρόβλημα, επικοινωνήστε με ένα εξουσιοδοτημένο τεχνικό σέρβις.



Bosch DI90 kompakt buhar jeneratörünü satın aldığınız için teşekkür ederiz.

Cihaza ait işletim talimatlarını dikkatle okuyun ve ileride tekrar kullanabilmeniz için güvenli bir yerde saklayın.

Bu kılavuzu ülkenizin Bosch ana sayfalarından indirebilirsiniz.

Ayrılabilir sayfaları açınız



Genel güvenlik talimatları

- Bu ütü prize takılıyken yanından ayrılmayın.
- Cihazı su ile doldurmadan veya kullanımdan sonra kalan suyu boşaltmadan önce cihazın fişini prizden çıkarınız.
- Bu alet sabit bir yüzey üstüne konulmalı ve böyle bir yüzeyde kullanılmalıdır, desteğinin üstüne yerleştirildiğinde desteğin altındaki yüzey sabit olmalıdır.
- Düşürüldüğü, üstünde hasar izleri görüldüğü veya su kaçırdığı zaman bu ütüyü kullanmayın. Tekrar kullanılmadan önce yetkili bir Teknik Servis Merkezi tarafından kontrol edilmelidir.
- Bu aletin üstündeki elektrik kablosu kullanıcı tarafından değiştirilmemelidir. Eğer bu kablo hasar görür ve değiştirilmesi gerekirse, bu işlem yetkili Teknik Servis Merkezi tarafından yapılmalıdır.
- Aletin güvenli şekilde kullanımıyla ilgili bilgilendirme yapılması ve olası tehlikelerin anlaşılması ya da kullanımın gözetim altında yürütülmesi koşuluyla 8 yaş ve üstü çocuklar, fiziksel, duyuşsal ve zihinsel yeterlilikleri düşük olan ve deneyim ve bilgi eksikliği bulunan kişiler bu aleti kullanabilir. Çocukların aleti kurcalaması kesinlikle tehlikeli ve sakıncalıdır. Çocukların temizlik ve kullanıcı bakımı yapması yalnızca gözetim altında mümkündür.
- Ütünün fişi takılı olduğunda ve ütü soğumaya alındığında ütü ve kablosu 8 yaşın altındaki çocukların erişemeyeceği bir yerde tutulmalıdır.
-  **DİKKAT.** Sıcak yüzey. Kullanım sırasında yüzey ısınabilir.

Önemli notlar

- Bu cihaz endüstriyel amaçlı kullanım değil sadece ev kullanımı için tasarlanmıştır.
- Bu alet sadece tasarım amaçlarına uygun, yani bir ütü olarak kullanılmalıdır. Başka şekilde kullanılması yanlış ve sonuçları itibarıyla tehlikeli olacaktır. İmalatçı kötü ve

- yanlış kullanımdan kaynaklanan Herhangi bir hasardan sorumlu tutulmayacaktır.
- Bu alet kullanım sırasında yüksek sıcaklıklara ulaşır ve buhar üretir, bu da yanlış kullanıldığında haşlanma ya da yanıklara neden olabilir.
 - Ütü tabanına dokunmayın! Ütüyü tutma yerinden tutunuz.

- Aletin düşmesini engellemek için elektrik kablosunu masa veya ütü masası üzerinde asılı durumda bırakmayınız.
- Kıyafetlerinizi üzerinizdeyken ütümeyiniz!
- Buharı asla insanların veya hayvanların üzerine püskürtmeyiniz veya doğrultmayınız!
- Elektrik kablosunu, keskin kenarlarla veya sıcak haldeki ütü tabanı ile temas ettirmeyiniz.
- Ütü tabanı halen sıcakken ütüyü kesinlikle yatay pozisyonda bırakmayınız. Arka tabanı üzerine yerleştiriniz.
- Alete çalışırken ıslak veya nemli ellerle dokunmayınız.
- Aleti elektrik prizine takmadan önce, voltajın özellikler plakasında belirtilen değere uygunluğunu kontrol edin.
- Bu alet topraklı bir prize bağlanmalıdır. Eğer bir uzatma kablosu kullanırsanız, bunun toprak bağlantısı olan bir 16 A çift kutuplu prizi olmalıdır.
- Geçici gerilim düşmesi durumu veya ışık dalgalanmaları gibi elverişsiz şebeke şartlarından kaçınmak için ütünün 0.12 Ω. Gerekirse kullanıcı, güç kaynağı şirketinden bağlantı noktasında sistem empedansı isteyebilir.
- Özel çevresel koşullardan hafif dengesizlik oluşabilir.

- Bu alet su doldurulmak için asla direkt olarak musluk altında tutulmamalıdır.
- Her zaman her kullanımdan sonra, temizleme öncesinde ya da bir hatadan şüphelenilen durumlarda aletin elektrik bağlantısını kesiniz.
- Elektrik fişi kablodan çekilerek prizden çıkarılmamalıdır.
- Ütüyü veya buhar tankını asla suya veya başka bir sıvıya batırmayın.
- Bu aleti atmosfer koşullarına (yağmur,güneş, don, vs.) maruz bırakmayın.
- Buhar çıkarken ütüden pompalama sesi gelir. Bu normaldir ve suyun buhar haznesine pompalandığını gösterir.

Cihazın Atılması

Bu konu hakkında satıcınızdan veya ilgili şehir belediyesindeki görevlilerden yardım alabilirsiniz.



Bu cihaz kullanılmış elektrikli ve elektronik cihazlara ilişkin (elektrikli ve elektronik A vrupa Birliği Yönergesi 2012/19/EU doğrultusunda etiketlenmiştir ekipman sarfiyatı - WEEE).

Yönerge EU genelinde uygulanabilir şekilde, kullanılmış cihazların iadesi ve geri dönüştürülmesinin çerçevesini belirlemektedir.

Tanım

1. Temas sensörlü tutma yeri
2. Buhar tetiği*
3. "SensorSteam" gösterge ışığı. (şeffaf ışık)
4. Buhar ayar düğmesi (SET)
5. Buhar ayarı gösterge ışıkları
yeşil = eco
kırmızı = max
6. Sprey düğmesi
7. Şok buhar düğmesi
8. Su girişi
9. Su doldurma kapağı
10. Sprey deliği
11. Su haznesi
12. Maksimum dolum için seviye işareti
13. Ütü tabanı
14. Sıcaklık seviye göstergesi
15. "TempOK" göstergesi ile ısı ayarı
16. "Calc'nClean" butonu
17. "Buhar pompası açık" gösterge ışıkları
18. Elektrik kablosu
19. Kireç çözücü sıvı*
20. "TextileProtect" tekstil koruma tabanı*
21. "StoreProtect" aksesuar*

İlk Kullanımdan Önce Ne Yapmalısınız

1. **Ütü tabanındaki (13) her türlü etiketi veya koruyucu kılıfı çıkarın.**
2. Eğer gerekiyorsa, ütü tabanını (13) kuru, pamuklu bez kullanarak dikkatlice temizleyin. İlk kez çalıştırıldığında ütünüz koku ve az bir miktar duman ve parçacık yayabilir; bu durum birkaç dakika içinde bitecektir.

 **Ütüleme ipuçları:** Buhar fonksiyonunu ilk kez kullanırken doğrudan giysinin üzerine tutmayın, zira buhar dağıtıcısında halen ilk bulunabilir. Ütüyü yatay olarak tutun ve şok buhar düşmesine (7) art arda basın. Artıklar ütü tabanından (13) çıkacaktır.

Cihazın Kullanılması



1. Su haznesinin doldurulması

 Ayrılabılır sayfalara bakınız

Bu cihaz normal musluk suyu kullanacak biçimde tasarlanmıştır.

- Parfüm gibi başka sıvıların katılması (Bosch tarafından önerilmediği) cihaza hasar verecektir.
- Çamaşır kurutma makinesi, klima sistemleri veya benzeri sistemlerin oluşturduğu yoğunlaşma suyunu kullanmayın.

Bahsi geçen ürünlerin kullanımından kaynaklanan her türlü hasar garantiyi geçersiz kılacaktır.

 **Ütünün fişini prizden çekin!**

1. Su doldurma kapağını (9) açın.
2. Hazneyi doldurun. **Asla maksimum seviye işaretini aşacak şekilde doldurmayın. (12).**
3. Su dolmuş kapağını kapatın.

 **Ütüleme ipuçları:** Optimum buhar fonksiyonunu uzatmak için musluk suyunu damıtılmış su ile 1:1 oranında karıştırın. Eğer yaşadığınız bölgedeki musluk suyu çok sertse, musluk suyunu damıtılmış su ile 1:2 oranında karıştırın. Suyun sertlik derecesi hakkında yerel su idaresinden bilgi alabilirsiniz.



2. "SensorSteam"

 Ayrılabılır sayfalara bakınız

"SensorSteam" fonksiyonu, ütünün sadece sapı tutulduğunda ısınmasını ve sapı bırakıldığında ise ısıtmayı durdurmasını sağlar.

Bu fonksiyon aynı zamanda sürekli buhar oluşturmayı da kontrol eder (kısım 5.1'e bakınız). Sapı tutuluyken buhar otomatik olarak oluşturulur. Bırakıldığında buhar verme durur. Böylece, güvenlik ve enerji tasarrufu artar.

1. Ütüyü prize takın.
2. Sapından tutulmadığında "SensorSteam" ışığı (3) yanıp söner ve sapından tutulduğunda bir ışık sürekli olarak yanar.
3. Eğer ütünün sapı 10 saniyeden daha uzun süre bırakılırsa ütü ısıtmayı otomatik olarak durdurur.
4. Sapı tekrar tutulduğunda, ütü tekrar ısınmaya başlar ve sürekli buhar üretimi başlar.

İlk ısıtma süreci: Ütü ayarlanan sıcaklığa ulaşana kadar sapın tutulması gerekli değildir. Bu sıcaklığa ulaşıldığında, "TempOK" göstergesi yanıp sönmeyi keser ve sürekli açık kalır. "eco" buhar modu otomatik olarak seçilir.



3. Sıcaklık ayarı

 Ayrılabılır sayfalara bakınız

Isı ayarı (15) ütü tabanının (13) sıcaklığını ayarlar.

1. En düşük ısı gerektiren kumaşlarla ütüleme başlayın. Kıyafetin etiketindeki tavsiye edilen ütüleme ısısını kontrol edin.
2. Isı ayarını (15), ütü üzerindeki ısı endeksi (14) ile hizalayarak ilgili pozisyona getirin.

Sıcaklık ayarı	Şunlar için uygundur
•	sentetikler
••	ipek – yün
•••	pamuk
max	keten
i-Temp Advanced*	her tür kumaş
AntiShine*	koyu ve narin kumaşlar için ısı ayarı. Parlak iz oluşma riskini azaltır

 **Ütüleme ipuçları:** Yüksek bir ısıda ütülemeye başlayıp sonrasında daha

* Modele bağlı olarak

düşük bir ısı seçerseniz, ütü tabanının soğuması için bir süre geçmesi gerekebilir. Soğuma işlemini hızlandırmak için buhar düğmesine (7) veya buhar tetiğine basabilirsiniz (2*).



3.1 “TempOK” göstergesi

Ütü tabanı seçilen ısıya göre ısınırken veya soğurken ısı ayarının (15) içindeki “TempOK” ışığı yanıp sönecektir. Seçilen ısıya ulaşıldığında, ışığın yanıp sönmeyeceği duracak ve sürekli yanmaya başlayacaktır.



3.2 “i-Temp Advanced” fonksiyonu *

Eğer bu fonksiyon seçilirse ütülenebilen tüm kumaşlar için uygun olan bir ısı ve buhar kombinasyonu ayarlanır.

“i-Temp Advanced” fonksiyonu, kıyafetlerin seçilen uygunsuz bir ısı sebebiyle zarar görmesini önler.

“i-Temp Advanced” fonksiyonu, **ütülenemeyen kumaşlara uygulanmaz.** Lütfen detaylar için kıyafet bakım etiketini kontrol ediniz ya da kıyafetin normalde görünmeyen tarafından ütülemeyi deneyiniz.

“i-Temp Advanced” fonksiyonu seçiliyken, ısı ayar düğmesinin içindeki mavi ışık yanar.



3.3 “AntiShine” Parlattırma fonksiyonu *

Bu fonksiyon seçilirse, kıyafet üzerinde ütülemeye bağlı parlak izlerin oluşma riski azalır. “AntiShine” fonksiyonu seçiliyken, ısı ayar düğmesinin içindeki mavi ışık yanar.



4. Buhar miktarının ayarlanması

↑ Ayrılabılır sayfalara bakınız

Buhar kontrolü ütüleme esnasında üretilen buharın miktarını ayarlamak için kullanılır.

Ütünüzde buhar ayar düğmesi (4) ve aşağıdaki tabloya göre buhar ayarını gösteren ışıklar (5) bulunmaktadır:

Buhar ayarı	eco	max	buhar kapalı
Gösterge ışıkları			
	Yeşil	Kırmızı	Kapalı

Buhar ayarı seçim düğmesine (4) basarak buhar ayarını değiştirebilirsiniz.

👉 **Ütüleme ipuçları:** Daha iyi ütüleme sonuçları için kıyafetin kuruması için son vuruşu buharsız olarak yapın.



5. Buharlı ütüleme

↑ Ayrılabılır sayfalara bakınız

Buhar, tutma yerini (1) kavrayarak, veya buhar tutma yerini (2*) basarak oluşturulur.

5.1 Sürekli buhar üretimi

1. Buhar kontrolünü “eco” veya “max” pozisyonuna getirin.
2. Tutma yerini (1) kavrayın.

5.2 İstendiğinde buhar *

1. Tutma yerini (1) kavrayarak sürekli buhar üretimini iptal etmek için buhar kontrolünü pozisyonuna getirin.
 2. Buhar tetiğine (2*) basın.
- Pompa çalışırken su haznesinin arka tarafındaki ışıklar yanar.



6. Şok buhar püskürtme

↑ Ayrılabılır sayfalara bakınız

İnatçı kırısklıkları gidermek veya keskin çizgi ya da pli oluşturmak için kullanılabilir.

1. Isı ayarını (15) “max” olarak ayarlayınız.
2. Tutma yerindeki şok buhar düğmesine (7) 5 saniyelik aralıklarla art arda basın.



7. Dikey buharlama

↑ Ayrılabılır sayfalara bakınız

Bu işlev, askıda duran kıyafetlerden, perdelerden, vs. çizgileri yok etmek için kullanılabilir.

1. Isı ayarını (15) “max” olarak ayarlayınız.

2. Ütülenecek giysiyi bir askıya asınız.
3. Ütüyü 10 cm mesafede dikey pozisyonda çalıştırınız ve en az 5 saniye aralıklarla buhar düşmesine (7) basınız.



8. Buharsız ütüleme

↑ Ayrılabilir sayfalara bakınız

Bu fonksiyon, ütünün sadece kuru ütüleme için kullanılmasını sağlar.

1. Tutma yerini (1) kavrayın ve buhar kontrolünü  ayarına getirin.
2. Ütüleme esnasında buhar aktivasyon tetiğine (2*) basmayın.



9. Damlama emniyeti

↑ Ayrılabilir sayfalara bakınız

Eğer ısı ayarı (15) çok düşüğe ayarlanmışsa (“..” altında), ütü tabanından (13) su damlamasını engellemek için buhar otomatik olarak kesilir.



10. Sprey

↑ Ayrılabilir sayfalara bakınız

İnatçı kırışıklıkları gidermek için bunu kullanabilirsiniz.

1. Ütüleme sırasında sprey düşmesine (6) bastığınızda kumaşın üzerine sprey deliğinden (10) su fışkıracaktır.

 **Ütüleme ipuçları:** Sprey fonksiyonunu, leke oluşturabileceği için ipeklerde kullanmayın.



11. Her ütüleme işleminden sonra

↑ Ayrılabilir sayfalara bakınız

1. Ütünün fişini prizden çekiniz.
2. Su dolun kapağını açın (9).
3. Ütüyü, ucu aşağıya bakacak şekilde tutun ve su haznesi (11) boşalana kadar hafifçe sallayın.
4. Su dolun kapağını kapatınız.
5. Ütüyü, soğuması için dik konumda bir kenara koyun.
6. Ütüyü saklamadan önce elektrik kablosunu (18) ütünün arka kısmına gevşek olarak sarın.
7. Isı ayarını (15) “●” olarak ayarlayınız.
8. Ütüyü dik pozisyonda saklayın.



Enerji tasarrufu için ipuçları

Ütüler en çok buhar üretirken enerji harcar. Harcanan enerjiyi en aza indirmek için aşağıdaki önerilere uyun:

1. Buharı, bu kılavuzdaki talimatlara uyarak seçilmiş olan ütüleme ısısına göre ayarlayın. “eco”buhar ayarında ütü yapın (“Buhar miktarının ayarlanması” başlıklı bölüme bakın).
2. Kumaşları hala nemliyen ütülemeye çalışın ve buhar ayarını düşürün. Buhar, ütuden ziyade kumaşlar tarafından oluşturulacaktır. Kumaşları ütülemeden önce kurutma makinesinde kurutacaksanız, kurutma makinesini ‘Buharsız ütüleme’ programına getirin.
3. Eğer kumaşlar yeterince nemliyse, buharı  ayarına getirin (‘Ütüye hazır kurulum’ başlıklı bölüme bakın).



Temizleme

↑ Ayrılabilir sayfalara bakınız



Dikkat! Yanma tehlikesi!

Ütü üzerinde herhangi bir temizlik veya bakım işleminden önce her zaman cihazın fişini prizden çekin.

1. Eğer ütü hafif kirlenmişse, fişini çekin ve ütü tabanının (13) soğumasını bekleyin. Muhafazayı ve ütü tabanını sadece nemli bezle silin.
2. Ütü tabanındaki çok yüksek ısıdan dolayı sentetik kumaş erirse, buharı kapatın ve artıkları kalın katlanmış kuru pamuklu bez ile silin.
3. Ütü tabanını pürüzsüz tutmak için metal objelerle sert bir şekilde temas ettirmeyin. Ütü tabanı için asla bulaşık süngeri veya kimyasallar kullanmayın.



Çoklu kireç çözme sistemi

↑ Ayrılabilir sayfalara bakınız

A “self-clean”

Su haznesi ile pompa arasındaki “self-clean” filtresi buhar üretim sistemini olumsuz etkileyen kireç oluşumunu engeller ve optimum buhar üretimini temin eder.

B “Calc’nClean”

“Calc’nClean” fonksiyonu, buhar haznesindeki tortu parçalarının temizlenmesine yardımcı olur. Eğer bölgenizdeki su çok sertse bu fonksiyonu yaklaşık her 1 ayda kullanın.

Aşağıda tanımlanan işlemleri yapın:

- 1 Ütüyü prizden çıkarınız ve su haznesini (11) su ile doldurunuz.
- 2 Sıcaklık seçme düğmesini (15) “max” konumuna getiriniz ve ütüyü fişe takınız.
- 3 Gereken ısınma süresi sonrasında ısı ayarı (15) içerisindeki “TempOK” ışığı yanıp sönmeyi keser. Sonrasında, ütüyü fişten çekiniz (**çok önemli**).
- 4 Ütüyü bir lavabo üzerinde tutunuz. Haznenin su kapasitesinin yaklaşık üçte biri buharlaşana kadar “Calc’nClean” düğmesine (16) basınız ve ütüyü çalkalayınız. Kaynayan su ve buhar, orada olabilecek tartar ve tortuları taşıyarak dışarı çıkacaktır.
- 5 “Calc’nClean” düğmesini bırakınız ve ütüyü birkaç saniye hafifçe sallayınız.
- 6 4 ve 5. adımları hazne boşalana kadar üç kere tekrar ediniz.
- 7 Kalan su buharlaşana kadar ütüyü fişe takınız ve tekrar ısıtınız. Valfi temizlemek için “Calc’nClean” tuşuna birkaç kez daha basınız.
- 8 Ütüyü fişten çekiniz ve tabanını (13) soğumaya bırakınız. Ütü tabanını nemli bir pamuklu bezle temizleyiniz.

C Kireç çözücü sıvılı “Calc’nClean” *

Derinlemesine kireç temizliği için, Bosch tarafından özel geliştirilen bir kireç çözücü sıvı (19*) kullanmanız önerilir. Bu işlem 3 ayda bir yapılmalıdır.

1. Ütüyü prizden çıkarınız.
2. Su haznesini (11) bir ölçek (25 ml) kireç çözücü sıvı karıştırılmış musluk suyu ile doldurunuz.

3. Sonrasında, yukarıda “Calc’nClean” bölümünde tanımlanan prosedürü izleyiniz (2 ile 8 arasındaki adımlar).

Kireç çözücü sıvı satış sonrası servisimizden veya uzman satış mağazalarından temin edilebilir.

Ürün sipariş numarası: TDZ1101

D “anti-calc”

“anti-calc” kartuşu buharlı ütüleme esnasında üretilen kireç oluşumunu azaltmak ve ütünüzün kullanım ömrünü uzatmak üzere tasarlanmıştır. Ama yine de, “anti-calc” kartuşu zaman içinde doğal olarak oluşan kirecin tamamını yok edemez.



Tekstil koruma tabanı *

↑ Ayrılabilir sayfalara bakınız

“TextileProtect” tekstil koruma tabanı (20*) hassas kıyafetlerin en yüksek ısıda zarar görmeden buharlı ütülenmesi için kullanılır. Kumaş koruyucu ek taban bayilerden veya müşteri hizmetlerinden satın alınabilir.

Ürün sipariş numarası: TDZ1550



“StoreProtect” aksesuar *

“StoreProtect” aksesuar (21*) sıcak ütü tabanı ile dahi ütünün hızlı ve güvenli bir şekilde saklanmasını sağlar.

Aksesuar müşteri servisinden veya uzman mağazalardan satın alınabilir.

Ürün sipariş numarası: TDZ1750



Küçük arızaların giderilmesi

Problem	Olası nedeni	Çözüm
Ütü ısınmıyor.	1. Isı ayarı (15) minimumda. 2. "SensorSteam" sistemi devre dışı bırakılmış. Ütü stand-by ayarında.	1. Daha yüksek pozisyona getirin. 2. Yeniden çalıştırmak için ütünün tutamağını (1) kavrayın.
"SensorSteam" gösterge lambası (3) yanıp sönüyor.	1. "SensorSteam" sistemi devre dışı bırakılmış. Ütü stand-by ayarında.	1. Yeniden çalıştırmak için ütünün tutamağını (1) kavrayın.
Isı ayarının (15) içerisindeki lambalar yanıp söner.	1. Ütü tabanı seçilen ısıya ısınıyor veya soğuyor.	1. Bu normaldir ve seçilen ısıya ulaşıldığında lambaların yanıp sönmeyecektir.
Kumaşlar takılmaya eğilimli.	1. Isı çok yüksek.	1. Isı ayarını (15) düşürün ve ütü soğuyana kadar bekleyin.
Ütü tabanından buharla birlikte su damlıyor.	1. Isı ayarı (15) çok düşük. 2. Buhar püskürtme düğmesine (7), her basış arasında 5 saniye beklemeksizin art arda basınız.	1. Isı ayarı (15) daha yüksek bir ayara getiriniz ve ısı ayarı içerisindeki "TempOK" lambaları yanıp sönmeyi kesene ve sürekli yanana kadar bekleyiniz. 2. Buhar düğmesi jetine her basışta 5 saniye bekleyin.
Yatay pozisyonda buhar çıkmıyor.	1. Buhar kontrolü "XX" pozisyonuna ayarlanmış. 2. Isı çok düşük. Damlama emniyeti devrede.	1. Buhar kontrolünü "eco" veya "max" pozisyonuna getirin. 2. Eğer kumaş için uygunsa daha yüksek bir ısıya ayarlayın.
Aşırı damlama veya buhar.	1. Calc'nClean sisteminin doğru kapanmaması.	1. "Calc'nClean" düğmesine (16) birkaç kez daha basınız.
Pompa çalışmaz.	1. Ütü yatay pozisyonda değildir.	1. Ütüyü yatay pozisyonda kullanınız.
Ütü ilk kez bağlandığında duman çıkıyor.	1. Bazı dahili parçalar yağlanmış.	1. Bu durum normaldir ve birkaç dakika içinde kesilecektir.
Ütü tabanındaki deliklerden artıklar düşüyor.	1. Buhar haznesinden kireç parçaları dökülüyor.	1. Temizleme döngüsünü gerçekleştirin ("Calc'nClean" başlıklı bölüme bakın).
Cihazdan pompalama sesi geliyor.	1. Su, buhar haznesine pompalanıyor.	1. Bu normaldir.

Eğer yukarıdaki bilgiler sorunu çözmezse, yetkililer teknik servis merkezini arayın.

Dziękujemy za zakup kompaktowego generatora pary DI90 firmy Bosch.

Prosimy o dokładne przeczytanie instrukcji obsługi urządzenia i przechowywanie jej w bezpiecznym miejscu, aby móc z niej skorzystać w razie potrzeby.

Ten podręcznik można pobrać z lokalnej strony internetowej firmy Bosch.

Otworzyć składaną instrukcję



Ogólne instrukcje dotyczące bezpieczeństwa

- Nie pozostawiaj żelazka bez nadzoru podczas gdy jest ona podłączona do sieci.
- Przed napełnieniem urządzenia wodą oraz przed wylaniem wody po użyciu należy wyjąć wtyczkę z gniazdka.
- Urządzenie należy ustawić i użytkować na stabilnej powierzchni.
- Jeśli stoi ono na podłodze, powinna ona również stać na stabilnej powierzchni.
- Nie używaj żelazka jeśli upadło, ma widoczne oznaki uszkodzeń lub jeśli przecieka. W takim wypadku przed ponownym użyciem powinno zostać poddane kontroli w autoryzowanym serwisie technicznym.
- Aby uniknąć niebezpiecznych sytuacji, wszelkie wymagane prace i naprawy urządzenia np. wymiana uszkodzonego przewodu zasilającego, muszą być wykonane przez wykwalifikowanego pracownika Autoryzowanego centrum serwisowego.
- Urządzenie może być użytkowane przez dzieci w wieku od 8 lat oraz przez osoby o ograniczonych zdolnościach fizycznych, sensorycznych oraz umysłowych lub nie posiadające odpowiedniej wiedzy i doświadczenia, jeśli będą nadzorowane lub jeśli zostały wcześniej odpowiednio poinstruowane na temat sposobu korzystania z urządzenia w bezpieczny sposób i zrozumiały ryzyko z tym związane. Nie należy pozwolić dzieciom na zabawę urządzeniem. Czyszczenie i konserwacja realizowane przez użytkownika nie powinny być wykonywane przez dzieci bez zapewnienia odpowiedniego nadzoru.
- Pamiętać, aby w fazie rozgrzewania lub stygnięcia, żelazko i przewód zasilający znajdowały się poza zasięgiem dzieci w wieku poniżej 8 lat.
-  **UWAGA.** Gorąca powierzchnia. Powierzchnia może się nagrzewać podczas korzystania z urządzenia.

Ważne uwagi

- Niniejsze urządzenie zostało zaprojektowane wyłącznie do użytku domowego, w związku z czym wykluczone jest przemysłowe jego wykorzystanie.
- Używaj tego urządzenia wyłącznie do celów, do jakich jest przeznaczone, to jest do prasowania. Jakiegokolwiek inne użycie

- uznawane jest za nieprawidłowe, i w związku z tym za niebezpieczne. Producent nie ponosi odpowiedzialności za szkody powstałe na skutek nieodpowiedniego lub nieprawidłowego użycia.
- Podczas pracy, urządzenie rozgrzewa się do wysokich temperatur i wytwarza parę, co w przypadku nieprawidłowego użycia może być przyczyną poparzeń.

- Nie dotykać stopy żelazka! Trzymać żelazko za uchwyt.
- Nie pozostawiać przewodu zasilającego zwisającego ze stołu lub deski do prasowania, aby uniknąć upadku urządzenia.
- Nie prasować ubrań znajdujących się na cieple!
- Nigdy nie kierować strumienia pary na osoby lub zwierzęta!
- Nie dopuszczać do kontaktu przewodu zasilającego z ostrymi krawędziami lub z rozgrzaną stopą żelazka.
- Nigdy nie pozostawiać żelazka w położeniu poziomym, jeśli stopa jest rozgrzana. Umieścić żelazko na podstawie.
- Nie dotykać włączonego urządzenia mokrymi rękami.
- Przed podłączeniem urządzenia do sieci elektrycznej, upewnij się, że napięcie sieci odpowiada napięciu wskazanemu na tabliczce znamionowej.
- Urządzenie powinno zostać podłączone do gniazdka z uziemieniem. Jeśli używasz przedłużacza, upewnij się, że dysponujesz gniazdkiem dwubiegunowym 16 A z uziemieniem.
- Aby tego uniknąć, w niesprzyjających warunkach zasilania elektrycznego, mogą wystąpić takie zjawiska jak przejściowe spadki napięcia lub wahania napięcia, zatem zaleca się, aby żelazko podłączone było do sieci elektrycznej o maksymalnej impedancji wynoszącej 0.12 Ω. W razie potrzeby, użytkownik może zapytać dostawcę energii o impedancję systemu w punkcie zasilania.
- W szczególnych warunkach otoczenia mogą wystąpić niewielkie zaburzenia w działaniu.
- Nie podstawiaj urządzenia pod kran, aby napełnić zbiornik wodą.
- Po każdym użyciu lub w przypadku podejrzenia usterki należy natychmiast odłączyć urządzenie od zasilania.
- Nie odłączaj urządzenia z sieci pociągając za kabel.
- Nie zanurzaj żelazka lub generatora pary w wodzie ani żadnym innym płynie.
- Nie pozostawiaj urządzenia w miejscu wystawionym na działanie czynników atmosferycznych (deszcz, słońce, szron, itp.).
- Podczas uwalniania pary, żelazko wydaje odgłos pompowania. Jest to normalne zjawisko, które wskazuje na to, że woda jest pompowana do komory pary.

Wskazówki dotyczące usuwania odpadów

Nasze towary znajdują się w zoptymalizowanych opakowaniach. Opakowania te są wytwarzane głównie z materiałów bezpiecznych dla środowiska i powinny zostać przekazane do lokalnego punktu usuwania surowców wtórnych. Informacje na temat sposobu utylizacji urządzeń wycofanych z eksploatacji można uzyskać w organach administracji lokalnej.



Niniejsze urządzenie jest oznakowane zgodnie z dyrektywą Unii Europejskiej 2012/19/UE dotyczącej urządzeń elektrycznych i elektronicznych (w sprawie zużytego sprzętu elektrycznego i elektronicznego - WEEE).

Wspomniana dyrektywa określa ogólne zasady obowiązujące w krajach Unii Europejskiej, dotyczące wycofania z użycia i reutilizacji odpadów z urządzeń elektrycznych i elektronicznych.

Opis

1. Uchwyt z czujnikiem dotyku
2. Przycisk aktywacji pary*
3. Wskaźnik zaawansowanej aktywnej regulacji "SensorSteam". (jasne światło)
4. Przycisk wyboru ustawień pary (SET)
5. Wskaźniki ustawiania pary
zielona = eco
czerwona = max
6. Przycisk rozpylania
7. Przycisk wyrzutu pary
8. Otwór na wodę
9. Wieko zbiornika na wodę
10. Wylot rozpylacza
11. Zbiornik na wodę
12. Wskaźnik poziomu maksymalnego napełnienia
13. Stopa żelazka
14. Indeks temperatury
15. Regulator temperatury ze wskaźnikiem "TempOK"
16. Przycisk "Calc'nClean"
17. Wskaźniki "Pompa włączona"
18. Przewód zasilający
19. Płyn odkamieniający*
20. Osłona na stopę żelazka "TextileProtect"*
21. Akcesorium "StoreProtect"*

Przed pierwszym użyciem urządzenia

1. **Usunąć wszystkie naklejki i nakładki ochronne ze stopy żelazka (13).**
2. W razie potrzeby należy delikatnie wyczyścić stopę żelazka (13) suchą bawełnianą szmatką.

Przy pierwszym włączeniu, z nowego żelazka może wydzielić się nieprzyjemny zapach, odrobinę dymu i drobnych cząsteczek, ale potrwa to tylko kilka minut.

 **Wskazówki dotyczące prasowania:** Przy pierwszym wykorzystaniu funkcji pary, nie kierować strumienia bezpośrednio na ubranie, gdyż w dozowniku pary mogą znajdować się zanieczyszczenia. Trzymając żelazko w pozycji poziomej, kilkakrotnie nacisnąć przycisk wyrzutu pary (7). Ze stopy żelazka (13) zostaną usunięte wszelkie osady.

Obsługa



1. Napełnianie zbiornika na wodę

 Otworzyć składaną instrukcję

To urządzenie jest przystosowane do wykorzystywania zwykłej wody z kranu.

- Dodawanie innych płynów (z wyjątkiem zalecanych przez firmę Bosch) - na przykład perfum - spowoduje uszkodzenie urządzenia.
- Nie stosować wody otrzymanej w wyniku kondensacji w suszarkach bębnowych, systemach klimatyzacyjnych lub podobnych urządzeniach.

Wszelkie uszkodzenia spowodowane użyciem jednego z wyżej wymienionych produktów unieważniają gwarancję.

 **Należy wyłączyć żelazko z sieci!**

1. Otworzyć wieko zbiornika na wodę (9).
2. Napełnić zbiornik. **Nigdy nie napełniać zbiornika powyżej wskaźnika maksymalnego napełnienia (12).**
3. Zamknąć pokrywę otworu na wodę.

 **Wskazówki dotyczące prasowania:** Aby wydłużyć czas optymalnego działania funkcji pary, zaleca się stosowanie mieszanki wody z kranu z wodą i destylowaną w proporcji 1:1. Jeżeli

dostępna w okolicy woda jest bardzo twarda, należy ją zmieszać z wodą destylowaną w proporcji 1:2.

Stopień twardości wody można sprawdzić u dostawcy wody.



2. "SensorSteam"

 Otworzyć składaną instrukcję

Funkcja "SensorSteam" powoduje, że żelazko nagrzewa się wyłącznie wtedy, gdy jego uchwyt jest trzymany w dłoni, natomiast po wypuszczeniu uchwyty z dłoni żelazko przestaje się nagrzewać.

Ta funkcja steruje również ciągłym wytwarzaniem pary (patrz część 5.1). Gdy uchwyt żelazka jest przytrzymywany w dłoni, para wytwarza się w sposób automatyczny. Po wypuszczeniu z dłoni uchwyty żelazka, wytwarzanie pary zostaje wstrzymane.

W ten sposób zwiększa się bezpieczeństwo użytkownika i energooszczędność urządzenia.

1. Podłączyć żelazko do sieci.
2. Kontrolka "SensorSteam" (3) miga, gdy uchwyt żelazka nie jest trzymany w dłoni, natomiast świeci się światłem stałym, gdy uchwyt żelazka jest przytrzymywany.
3. Jeśli uchwyt żelazka zostanie wypuszczony z dłoni na ponad 10 sekund, żelazko automatycznie przestaje się nagrzewać.
4. Po ponownym chwyceniu uchwyty, żelazko znowu zacznie się nagrzewać i zostanie wznowione ciągle wytwarzanie pary.

Etap wstępnego nagrzewania: nie jest konieczne trzymanie uchwyty żelazka w dłoni do chwili, gdy żelazko nagrzeje się do ustawionej temperatury.

Po osiągnięciu tej temperatury, wskaźnik "TempOK" przestaje migać i będzie się świecić światłem stałym.

Następnie automatycznie włącza się tryb wytwarzania pary "eco".



3. Ustawianie temperatury

 Otworzyć składaną instrukcję

Regulator temperatury (15) ustawia temperaturę stopy żelazka (13).

1. Zalecane jest rozpoczynanie prasowania od tkanin, które wymagają najniższej temperatury prasowania. Sprawdzić na metce przy ubraniu zalecaną temperaturę prasowania.

2. Ustawić regulator temperatury (15) w odpowiedniej pozycji względem indeksu temperatury (14) na żelazku.

Ustawienie temperatury	Odpowiednia dla
•	syntetyczne
••	jedwab - wełna
•••	bawełna
max	len
i-Temp Advanced*	każdego rodzaju tkanin.
AntiShine*	tkanin ciemnych i delikatnych. Zmniejsza ryzyko wystąpienia błyszczących śladów

 **Wskazówki dotyczące prasowania:** W przypadku rozpoczęcia prasowania z wysoką temperaturą, a następnie wybrania niższej temperatury, schłodzenie żelazka może potrwać kilka chwil. Aby przyspieszyć schładzanie, można nacisnąć przycisk wyrzutu pary (7) lub przycisk aktywacji pary (2*).



3.1 Wskaźnik "TempOK"

Gdy stopa żelazka nagrzewa się lub schładza do wybranej temperatury, miga wskaźnik "TempOK" wbudowany w regulator temperatury (15). Po osiągnięciu wybranej temperatury, wskaźnik przestaje migać i świeci w sposób ciągły.



3.2 Funkcja "i-Temp Advanced" *

W przypadku wybrania tej funkcji, ustawiana jest temperatura i ilość pary odpowiednie do prasowania tkanin dowolnego rodzaju. Funkcja "i-Temp Advanced" zapobiega uszkodzeniu ubrania spowodowanego wyborem niewłaściwej temperatury.

Funkcja "i-Temp Advanced" nie ma zastosowania do tkanin, których nie można prasować. Prosimy sprawdzić szczegółowe zalecenia dotyczące prasowania na metce przy ubraniu lub wypróbować żelazko na części odzieży niewidocznej podczas noszenia.

Gdy wybrana jest funkcja "i-Temp Advanced", wewnątrz pokrętki wyboru temperatury zapala się niebieska lampka.



3.3 Funkcja "AntiShine" *

Po włączeniu tej funkcji ryzyko wystąpienia błyszczących śladów na prasowanej odzieży jest mniejsze.

Gdy wybrana jest funkcja "AntiShine" wewnątrz pokrętki wyboru temperatury zapala się niebieska lampka.



4. Ustawianie ilości pary

 Otwórz składaną instrukcję

Regulator pary służy do ustawienia ilości pary wytwarzanej podczas prasowania.

Żelazko jest wyposażone w przycisk wyboru ustawień pary (4) oraz wskaźniki (5) pokazujące ustawienie pary, zgodnie z tabelą poniżej:

Ustawienie pary	eco	max	 para wyłączona
Wskaźniki			
	Zielony	Czerwony	Wyłączony

Ustawienia pary można zmieniać, naciskając przycisk wyboru ustawień pary (4).

 **Wskazówki dotyczące prasowania:** W celu uzyskania lepszych wyników prasowania, ostatnie ruchy żelazkiem przy prasowaniu należy wykonać bez pary, aby umożliwić wysuszenie odzieży.



5. Prasowanie przy użyciu pary

 Otwórz składaną instrukcję

Parę można wytwarzać przez przytrzymanie uchwyty (1), lub naciśnięcie przycisku aktywacji pary (2*).

5.1 Ciągłe wytwarzanie pary

1. Ustawić regulator pary w pozycji "eco" lub "max".
2. Przytrzymać uchwyt (1).

5.2 Wytwarzanie pary na żądanie *

1. Ustawić regulator pary w pozycji , aby wyłączyć ciągłe wytwarzanie pary przy trzymaniu uchwyty (1).
2. Nacisnąć przycisk aktywacji pary (2)*. Podczas pracy pompy, świecą się lampki w tylnej części zbiornika na wodę.

* W zależności od modelu



6. Wyrzut pary

↑ Otworzyć składaną instrukcję

Może być używany do usuwania uporczywych zagnieceń lub do rozprasowania grubych fałd lub plis.

1. Ustawić regulator temperatury (15) w pozycji "max".
2. Kilkakrotnie nacisnąć przycisk wyrzutu pary (7) znajdujący się na uchwycie, w pięciosekundowych odstępach czasu między naciśnięciami.



7. Pionowe wydzielanie pary

↑ Otworzyć składaną instrukcję

Można stosować do usuwania zagnieceń z wiszących ubrań, zasłon itp.

1. Ustawić regulator temperatury (15) w pozycji "max".
2. Odzież przeznaczoną do prasowania powiesić na wieszaku.
3. Przesuwać żelazko pionowo w odległości 10 cm od tkaniny i kilkakrotnie, w przynajmniej 5-sekundowych odstępach, nacisnąć przycisk wyrzutu pary (7).



8. Prasowanie bez użycia pary

↑ Otworzyć składaną instrukcję

Umożliwia prasowanie na sucho.

1. Przytrzymać uchwyt (1) i ustawić regulator pary na ☒.
2. Podczas prasowania nie naciskać przycisku aktywacji pary (2*).



9. System zapobiegający kapaniu

↑ Otworzyć składaną instrukcję

Jeżeli regulator temperatury (15) jest ustawiony za nisko (poniżej "••"), para wyłącza się automatycznie, w celu uniknięcia wyciekania wody z żelazka (13).



10. Rozpylanie

↑ Otworzyć składaną instrukcję

Może być używane do usuwania uporczywych zagnieceń.

1. Podczas prasowania nacisnąć przycisk rozpylania (6), wówczas z wylotu rozpylacza (10) zostanie rozpylona woda na ubranie.



Wskazówki dotyczące prasowania:

Nie stosować funkcji rozpylania przy prasowaniu jedwabiu, gdyż mogą pojawić się plamy.



11. Po każdym użyciu

↑ Otworzyć składaną instrukcję

1. Wyłączyć żelazko z kontaktu.
2. Otworzyć wieko zbiornika na wodę (9).
3. Trzymać żelazko pochylone ku dołowi i delikatnie potrząsać, aż zbiornik na wodę (11) będzie pusty.
4. Zamknąć pokrywę otworu na wodę.
5. Odstawić żelazko na bok do wystygnięcia.
6. Po zakończeniu użytkowania delikatnie owinąć przewód zasilający (18) wokół podstawy żelazka.
7. Ustawić regulator temperatury (15) w pozycji "••".
8. Przechowywać żelazko w pozycji pionowej.



Wskazówki dotyczące oszczędzania energii i wody

Wytwarzanie pary powoduje największe zużycie energii podczas eksploatacji żelazka. W celu redukcji zużycia energii należy postępować zgodnie z poniższymi wskazówkami:

1. Dopasowywać rodzaj pary do wybranej temperatury, zgodnie ze wskazówkami zawartymi w niniejszej instrukcji obsługi. Prasować w ustawieniu pary "eco" (patrz: część "Ustawianie ilości pary").
2. Należy starać się prasować tkaniny wilgotne i stopniowo obniżyć ustawienie pary w żelazku. Para będzie wydzielać się z wilgotnej tkaniny, a nie z żelazka. W przypadku używania suszarki elektrycznej przed prasowaniem, zalecane jest włączenie w suszarce funkcji „Prasowanie bez użycia pary”.
3. Jeżeli tkanina jest wystarczająco wilgotna, ustawić parę na ☒ (patrz: część "prasowanie bez użycia pary").



Czyszczenie

↑ Otworzyć składaną instrukcję



Uwaga! Ryzyko poparzenia!
Przed czyszczeniem lub czynnościami konserwacyjnymi należy zawsze odłączyć urządzenie od sieci

1. Jeżeli żelazko jest delikatnie zabrudzone, należy wyjąć wtyczkę w celu umożliwienia ostygnięcia stopy żelazka (13). Błat i stopę żelazka można wycierać tylko wilgotną szmatką.
2. Jeżeli z powodu wysokiej temperatury stopy żelazka syntetyczna tkanina zacznie się topić, należy wyłączyć dopływ pary i jak najszybciej zetrzeć resztki tkaniny suchą, grubą, bawełnianą szmatką.
3. Aby powierzchnia stopy pozostała gładka, nie należy dopuszczać do jej kontaktu z ostrymi metalowymi przedmiotami. Do czyszczenia stopy żelazka nigdy nie używać szorstkiej gąbki ani środków chemicznych.



System wielokrotnego odkamieniania

↑ Otworzyć składaną instrukcję

A "self-clean"

Filtr samoczyszczący "self-clean", znajdujący się między zbiornikiem na wodę i pompą, zabezpiecza przed kamieniem, usprawniając działanie układu wytwarzania pary i zapewniając optymalną produkcję pary.

B "Calc'nClean"

Funkcja "Calc'nClean" pomaga w usuwaniu drobinek kamienia z komory parowej. Jeżeli dostępna w okolicy woda jest bardzo twarda, funkcję tę należy stosować co około 1 miesiąc. Stosować się do niżej opisanej procedury:

1. Wyłączyć żelazko z kontaktu i napełnić zbiornik (11) wodą.
2. Ustawić pokrętko wyboru temperatury (15) w pozycji "max" i włączyć żelazko do kontaktu.
3. Po upływie czasu potrzebnego do rozgrzania żelazka, wskaźnik "TempOK" wbudowany w regulator temperatury (15) przestaje migać. Gdy to nastąpi, wyłączyć żelazko z kontaktu (**bardzo ważne!**).

4. Przytrzymać żelazko nad zlewem. Naciskać przycisk "Calc'nClean" (16) i potrząsać żelazkiem, dopóki nie wyparuje ze zbiornika około jednej trzeciej zawartości wody. Wrząca woda i para będą wydobywały się na zewnątrz, wyplukując kamień lub inne znajdujące się wewnątrz osady.
5. Zwolnij przycisk "Calc'nClean", delikatnie potrząsając żelazkiem przez kilka sekund.
6. Powtórz kroki 4 i 5 trzykrotnie, aż do całkowitego opróżnienia zbiornika.
7. Następnie podłącz żelazko i rozgrzej je ponownie, aż wyparuje z niego reszta wody. Nacisnąć przycisk "Calc'nClean" jeszcze kilka razy, aby oczyścić zawór.
8. Wyłącz żelazko z kontaktu i odczekaj na ostygnięcie stopy żelazka. Wyczyść stopę żelazka wyłącznie przy użyciu wilgotnej szmatki.

C "Calc'nClean" z płynem odkamieniającym *

Dla gruntownego odkamienienia zaleca się użycie specjalnie opracowanego przez firmę Bosch płynu odkamieniającego (19*). Czynność tę należy wykonywać co trzy miesiące.

1. Wyłączyć żelazko z kontaktu.
2. Napełnij zbiornik (11) wodą z kranu zmieszaną z jedną miarką (25 ml) płynu odkamieniającego.
3. Następnie postępuj zgodnie z procedurą opisaną powyżej w części "Calc'nClean" (kroki 2 do 8).

Płyn odkamieniający jest do nabycia w Dziale Obsługi Posprzedażnej oraz w sklepach specjalistycznych.

Nazwa akcesorium: TDZ1101

D "anti-calc"

Wkład "anti-calc" ma za zadanie zredukowanie ilości kamienia tworzącego się podczas prasowania z użyciem pary, co wydłuża okres użytkowania żelazka. Jednakże wkład "anti-calc" nie usunie całego kamienia, który powstaje z czasem w sposób naturalny.

* W zależności od modelu



Stopa ochronna do tkanin *

↑ Otworzyć składaną instrukcję

Oslonę na stopę żelazka "TextileProtect" (20*) stosuje się do prasowania parowego z maksymalną temperaturą delikatnej odzieży, podatnej na uszkodzenia.

Ochroniacz można nabyć w punkcie serwisu lub sklepach specjalistycznych.

Nazwa akcesorium: TDZ1550



Akcesorium "StoreProtect" *

Akcesorium "StoreProtect" (21*) umożliwia natychmiastowe, bezpieczne schowanie żelazka, nawet jeśli stopa jest rozgrzana.

Akcesorium można zakupić za pośrednictwem działu obsługi klientów lub w sklepach specjalistycznych.

Nazwa akcesorium: TDZ1750



Wykrywanie i usuwanie drobnych problemów

Problem	Prawdopodobna przyczyna	Rozwiązanie
Żelazko się nie rozgrzewa.	<ol style="list-style-type: none">1. Regulator temperatury (15) jest ustawiony na minimum.2. Został uruchomiony system czujnika pary "SensorSteam". Żelazko jest w trybie czuwania.	<ol style="list-style-type: none">1. Przekręcić do wyższej pozycji.2. Przytrzymać uchwyt (1) żelazka, aby je ponownie włączyć.
Miga wskaźnik zaawansowanej aktywnej regulacji "SensorSteam" (3).	<ol style="list-style-type: none">1. Został uruchomiony system czujnika pary "SensorSteam". Żelazko jest w trybie czuwania.	<ol style="list-style-type: none">1. Przytrzymać uchwyt (1) żelazka, aby je ponownie włączyć.
Lampki wbudowane w regulator temperatury (15) migają.	<ol style="list-style-type: none">1. Stopa żelazka nagrzewa się lub schładza do wybranej temperatury.	<ol style="list-style-type: none">1. Jest to normalne zjawisko, a lampki przestaną migać, gdy żelazko rozgrzeje się do wybranej temperatury.
Ubrania przyczepiają się do żelazka.	<ol style="list-style-type: none">1. Temperatura jest za wysoka.	<ol style="list-style-type: none">1. Zmniejszyć temperaturę za pomocą regulatora (15) i poczekać, aż żelazko ostygnie.
Ze stopy żelazka razem z parą wydostaje się woda.	<ol style="list-style-type: none">1. Temperatura ustawiona na regulatorze (15) jest za niska.2. Przycisk wyrzutu pary (7) został naciśnięty kilkakrotnie bez odczekania 5 sekund między naciśnięciami.	<ol style="list-style-type: none">1. Obrócić regulator temperatury (15) w wyższe ustawienie i poczekać, aż wskaźnik "TempOK" wbudowany w regulator temperatury zacznie świecić w sposób ciągły.2. Odczekać 5 sekund pomiędzy każdym naciśnięciem dyszy przycisku pary.
Para nie wydobywa się na zewnątrz, jeśli żelazko znajduje się w położeniu poziomym.	<ol style="list-style-type: none">1. Regulator pary jest ustawiony w pozycji "XX".2. Temperatura jest za niska. Został włączony system zapobiegający wyciekaniu wody Anti-drip.	<ol style="list-style-type: none">1. Ustawić regulator pary w pozycji "eco" lub "max".2. Jeżeli pozwala na to rodzaj tkaniny, należy ustawić wyższą temperaturę.
Nadmiernie wydobywanie się wody lub pary z żelazka.	<ol style="list-style-type: none">1. Niewłaściwe zamknięcie układu Calc'nClean.	<ol style="list-style-type: none">1. Nacisnąć kilkakrotnie przycisk "Calc'nClean" (16).
Pompa nie działa.	<ol style="list-style-type: none">1. Żelazko nie jest ustawione w położeniu poziomym.	<ol style="list-style-type: none">1. Operować żelazkiem w położeniu poziomym.
Podczas podłączania żelazka po raz pierwszy z urządzenia wydostaje się dym.	<ol style="list-style-type: none">1. Oliwienie niektórych części wewnątrz urządzenia.	<ol style="list-style-type: none">1. Objaw jest normalny, dym przestanie się wydobywać po kilku minutach.
Przez otwory na stopie żelazka wydostają się złogi zanieczyszczeń.	<ol style="list-style-type: none">1. Z komory parowej wydostają się drobinki kamienia kotłowego.	<ol style="list-style-type: none">1. Włączyć cykl czyszczący (patrz: część "Calc'nClean").
Urządzenie wydaje odgłos pompowania.	<ol style="list-style-type: none">1. Woda jest pompowana do komory pary.	<ol style="list-style-type: none">1. Jest to normalne zjawisko.

Jeśli powyższe porady nie pomagają usunąć problemu, skontaktuj się z autoryzowanym serwisem technicznym.

Köszönjük, hogy a Bosch DI90 kompakt gőzfejlesztőt vásárolta.

Figyelmesen olvassa el a készülék használati utasítását, és őrizze meg, mert később még szüksége lehet rá.

A használati utasítás letölthető a Bosch helyi internetes oldaláról.

Hajtsa ki a kihajtható oldalakat



Általános biztonsági Előírások

- A csatlakoztatott vasalót ne hagyja felügyelet nélkül.
- Húzza ki a dugót a csatlakozóaljzatból, mielőtt vizet töltene a készülékbe, vagy mielőtt a használat után kiöntené belőle a maradékvizet.
- A készüléket stabil felületen kell használni és tárolni.
- Ha a készüléket a tartójára helyezi, ellenőrizze, hogy stabil a felület, amelyen a tartó áll.
- Ne használja a vasalót, ha előzőleg leejtette, ha sérülésre utaló jelek láthatók rajta, vagy ha szivárog belőle a víz. Használat előtt ellenőriztetnie kell egy Műszaki Szervizközpontban.
- A veszélyes helyzetek elkerülése érdekében a készüléken mindenfajta műveletet vagy javítást, mint például a hibás tápkábel cseréje, kizárólag a kijelölt műszaki szervizközpont képesített munkatársai végezhetnek.
- 8 éven felüli gyermekek, továbbá testi, érzékszervi vagy szellemi fogyatékkal élők, illetve tapasztalat vagy ismeretek hiányában hozzá nem értő személyek használhatják a készüléket megfelelő felügyelet vagy a biztonságos használatra vonatkozó útmutatások mellett, amennyiben tisztában vannak a használattal járó veszélyekkel. Ügyeljen, hogy a gyermekek ne használják a készüléket játékszerként. A készülék tisztítását és karbantartását gyermekek kizárólag felügyelet mellett végezhetik.
- Ne tartsa az áramforráshoz csatlakoztatott vagy még meleg vasalót és annak tápkábelét 8 éven aluli gyermekek által elérhető helyen.
-  **VIGYÁZAT!** Forró felület.
A felület a használat során felforrósodhat.

Fontos figyelmeztetések

- Jelen készüléket kizárólag háztartási használatra tervezték és tilos ipari célokra használni.
- A készüléket csak az előírt rendeltetésére használja, vagyis vasalóként. Minden

másfajta alkalmazás helytelennek és ebből következően veszélyesnek tekinthető. A gyártó nem vállal felelősséget azokért a meghibásodásokért, amelyek a helytelen vagy nem megfelelő alkalmazásból erednek.

- Használat közben a készülék felforrósodik és gőzt termel, ami helytelen használat esetén forrázást vagy égési sérüléseket okozhat.
 - Ne érintse meg a talpat! A fogantyújánál fogja meg a vasalót.
 - A készülék leesésének megelőzése érdekében ne hagyja a tápkábelt az asztal vagy a vasalódeszka fölött lógvá.
 - Ne vasalja a ruhaneműt viselés közben!
 - Ne permetezze vagy irányítsa a gőzt emberek vagy állatok felé!
- Vigyázzon, hogy a tápkábel ne érjen hozzá éles tárgyakhoz vagy a vasaló forró talpához.
- Forró vasalótalppal soha ne állítsa le vízszintesen a vasalót. Állítsa a sarkára.
- Működés közben ne érjen hozzá a készülékhez nedves kézzel.
- Mielőtt a készüléket a hálózatra csatlakoztatná, ellenőrizze, hogy a tápfeszültség megegyezik-e a műszaki adatlapon feltüntetett feszültséggel.
- A készüléket földeléses dugaszolóaljzatra kell csatlakoztatni. Ha hosszabbító kábelt alkalmaz, bizonyosodjon meg, hogy ez 16 A bipoláris földeléses dugaszolóaljzattal.
- A nem megfelelő állapotú hálózat következtében kialakuló jelenségek – mint például a feszültség- vagy fényingadozás – elkerülésére ajánlott, hogy a vasalót maximum 0.12 Ω. Szükség esetén kérjen tájékoztatást a lakossági energiaszolgáltatótól az ellenállási értékekkel kapcsolatban.
- A különleges környezeti feltételek enyhe zavart okozhatnak a működésben.
- A tartály megtöltésekor ne helyezze a készüléket vízcsap alá.
- Használat után mindig, illetve ha azt gyanítja, hogy a készülék meghibásodott, azonnal húzza ki a csatlakozódugót.
- Az elektromos csatlakozódugaszt ne a kábelnél fogva húzza ki a dugaszolóaljzattól.
- Soha ne merítse a vasalót vagy a tartályt vízbe vagy más folyadékba.
- A készüléket ne tegye ki a környezeti tényezőknek (eső, nap, fagy stb.).
- Gőz kibocsátásakor a vasaló pumpáló hangot ad ki. Ez normális jelenség, amely a víz gőzrekeszbe történő pumpálását kíséri.

Hulladékkezelés

Termékeink csomagolása kiváló minőségű anyagokból készül. A csomagoláshoz környezetbarát anyagokat használunk, melyeket újrafelhasználásra el kell juttatni a helyi hulladékgyűjtő telepre. A többé nem használatos készülékek leadásáról érdeklődjön a helyi önkormányzatnál.



Ez a készülék az elektromos és elektronikus berendezések hulladékairól szóló, 2012. július 4-i 2012/19/EU európai parlamenti és tanácsi irányelv szerinti jelölésekkel rendelkezik.

Ez az irányelv állapítja meg a használt készülékek visszavételére és újrahasznosítására érvényes kereteket az EU területére vonatkozóan.

Leírás

1. Fogantyú érintésérzékelővel
2. Gőzkapcsoló gomb*
3. „SensorSteam” jelzőfény. (világos jelzőfény)
4. Gőzszint választógomb (SET)
5. Gőzszint jelzőfény
zöld = eco
piros = max
6. Permet gomb
7. Gőzlövet gomb
8. Biz beömlőnyílás
9. Betöltőnyílás fedele
10. Permetezőfej
11. Víztartály
12. Maximális vízszint kijelző
13. Vasalótalp
14. Hőfok-kijelzés
15. Hőfokszabályzó „TempOK” jelzőfényrel
16. „Calc'nClean” gomb
17. „Szivattyúzás” jelzőfény
18. Tápkábel
19. Vízköoldó*
20. „TextileProtect” talpborítás*
21. „StoreProtect” tartozék*

* Modelltől függően

Az első használat előtt elvégzendő tennivalók

1. Távolítson el minden címkét és védőfóliát a vasalótalpról (13).

2. Szükség esetén óvatosan tisztítsa meg a vasalótalpat (13) egy száraz, összehajtogatott pamutronggyal.

Az első bekapcsoláskor az új vasalóból pár percen keresztül jellegzetes szag és némi füst vagy apró részecskék távoznak.

Ötletek vasaláshoz:

- Első alkalommal ne a ruhán használja a gőzölő funkciót, mert a gőzadagolóban még lehet némi szennyeződés.
- Tartsa vízszintesen a vasalót, és nyomja meg többször a gőzlövet gombot (7). A vasalótalpból (13) távoznak a lerakódások.

A készülék használata



1. Víztartály feltöltése

 Lásd a kihajtható oldalakat

A készülék szokványos csapvíz használatára lett kifejlesztve.

- Más hozzáadott folyadékok (a Bosch által ajánlottak kivételével), mint például a parfüm, károsíthatják a készüléket.
- Kerülje a forgódobos szárítóból, légkondicionáló rendszerből vagy hasonlóból származó kondenzvíz használatát.

A fenti termékek használatával okozott károk érvénytelenítik a garanciát.

Húzza ki a vasaló csatlakozódugóját a csatlakozóaljzattból!

1. Nyissa ki a betöltőnyílás fedelét (9).
2. Töltse fel a tartályt. **A készülékbe töltött víz szintje soha ne legyen magasabb a maximális szintnél (12).**
3. Zárja be vízbetöltő nyílás fedelét.

 **Ötletek vasaláshoz:** Az optimális gőzölés meghosszabbításához keverjen a csapvízhez 1:1 arányban desztillált vizet. Ha lakóhelyén nagyon kemény a csapvíz, akkor keverjen hozzá 1:2 arányban desztillált vizet.

A víz keménységéről a helyi vízműnél érdeklődhet.



2. Fünció „SensorSteam”

 Lásd a kihajtható oldalakat

A „SensorSteam” funkció használatával a vasaló csak akkor melegszik fel, ha megfogja a fogantyút, amint elengedi, a felfűtés leáll.

Ez a funkció szabályozza a folyamatos gőzfejlesztést is (lásd az 5.1 részt). Miközben fogja a fogantyút, a gőzfejlesztés automatikus. Ha elengedi, a gőzfejlesztés leáll.

Ezzel növeli a biztonságot, és energiát takarít meg.

1. Dugja be a vasalót.
2. Amíg nem fogja meg a fogantyút, villog a „SensorSteam” jelzőfény (3), ha pedig megfogta, folyamatos fénnel világít.
3. Ha több mint 10 másodpercre elengedi a fogantyút, a felfűtés automatikusan leáll.
4. Ha ismét megfogja a fogantyút, a felfűtés és a folyamatos gőzfejlesztés újra elkezdődik.

Kezdeti felfűtési folyamat: amíg a készülék nem melegszik fel a beállított hőmérsékletre.

Amint elérte ezt a hőmérsékletet, a „TempOK” jelzőfény villogása megszűnik, és folyamatos fénnel világít tovább.

A készülék automatikusan „eco” üzemmódra vált.



3. Hőmérséklet beállítása

 Lásd a kihajtható oldalakat

A vasalótalp (13) hőmérséklete a hőfokszabályzóval (15) állítható be.

1. A vasalást a legalacsonyabb vasalási hőmérsékletet igénylő szövetekkel kezdje. Ellenőrizze a ruhacímken található ajánlott vasalási hőmérsékletet.
2. A vasaló hőfokszabályzójával (15) állítsa be a vasaló hőfokkijelzőjén a megfelelő hőfokot (14).

Hőmérsékletszint	Alkalmas
•	szintetikus anyagok
••	selyem – gyapjú
•••	pamut
max	vászon
i-Temp Advanced*	bármilyen fajtájú anyaghoz.
AntiShine*	sötét és kényes anyagokhoz. Csökkenti a fényes foltok kialakulásának veszélyét

 **Ötletek vasaláshoz:** Ha magas hőmérsékleten kezd vasalni, majd kiválaszt egy alacsonyabbat, a talp lehűlése eltarthat egy ideig. A lehűlési folyamat felgyorsítása érdekében nyomja meg a gőzlövet (7) vagy a gőzkapcsoló gombot (2*).



3.1 „TempOK” jelzőfény

Miközben a talp felmelegszik vagy lehűl a kiválasztott hőmérsékletre, a hőfokszabályozó belsejében található „TempOK” jelzőfény (15) villog. A kiválasztott hőmérséklet elérésekor a jelzőfény villogása abbamarad, és a jelzőfény folyamatosan fényel világít.



3.2 „i-Temp Advanced” funkció *

Ha ezt a funkciót választja ki, a készülék automatikusan beállítja azt a hőmérséklet-gőz kombinációt, amely minden vasalható anyaghoz megfelelő.

Az „i-Temp Advanced” funkció megelőzi a ruhák sérülését, amely a nem megfelelően kiválasztott hőmérséklet miatt következhet be.

Az „i-Temp Advanced” funkció nem vonatkozik a nem vasalható anyagokra. Kérjük, ellenőrizze a ruhacímken feltüntetett információkat, vagy tegyen próbát az anyag egy nem látható részén. Az „i-Temp Advanced” funkció kiválasztásakor a hőfokszabályozó belsejében található kék fény bekapcsol.



3.3 „AntiShine” funkció *

A funkció kiválasztásával csökken a veszélye annak, hogy a vasalás következtében fényes foltok keletkezzenek.

Az „AntiShine” funkció kiválasztásakor a hőfokszabályozó belsejében található kék fény bekapcsol.

* Modelltől függően







4. A gőzmennyiség beállítása

 Lásd a kihajtható oldalakat

A gőzszabályzóval beállítható a vasaláskor előállított gőz mennyisége.

A vasaló gőzszintbeállító gombbal (4) és jelzőfényel (5) van felszerelve, amely az alábbi táblázat szerint mutatja a gőzszintet:

Gőzszint	eco	max	 Gőz kikapcsolva
Jelzőfény			
	Zöld	Piros	Kikapcsolva

A gőzszint a gőzszint gomb (4) megnyomásával módosítható.

 **Ötletek vasaláshoz:** A jobb vasalási eredmény érdekében, az utolsó mozdulatoknál ne használjon gőzt, így az anyag teljesen száraz lesz.



5. Vasalás gőzzel

 Lásd a kihajtható oldalakat

Gőzfejlesztéshez fogja meg a fogantyút (1), vagy nyomja meg a gőzkapcsoló gombot (2*).

5.1 Folyamatos gőzfejlesztés

1. Állítsa a gőzszabályzót „eco” vagy „max” állásba.
2. Fogja meg a fogantyút (1).

5.2 Igény szerinti gőzlövés *

1. Fogja meg a fogantyút (1), és állítsa a gőzszabályzót  állásba a folyamatos gőzfejlesztés kikapcsolásához.
 2. Nyomja meg a gőzkapcsoló gombot (2*).
- A szivattyú működése közben a víztartály hátsó részén lévő fények világítanak.



6. Gőzlövet

 Lásd a kihajtható oldalakat

A gőzlövet megkönnyítheti a makacs gyűrődések eltávolítását vagy az élek vasalását.

1. Állítsa a hőfokszabályozót (15) „max” állásra.

2. Nyomja meg a fogantyún lévő gőzlövet gombot (7) többször egymás után, 5 másodperces szünetet tartva.



7. Függetlenes gőzlés

↑ Lásd a kihajtható oldalakat

Függetlenes gőzléssel könnyebben eltávolíthatja a gyűrődéseket felakasztott ruhaneműből, függönyből stb.

1. Állítsa a hőfokszabályozót (15) „max” állásra.
2. A ruhadarabokat akassza fel egy vállfára.
3. Működtesse a vasalót függetlenes irányban 10 cm távolságból, és 5-5 másodperc szünetet hagyva nyomja meg a gőzlövet gombot (7) többször.



8. Vasalás gőz nélkül

↑ Lásd a kihajtható oldalakat

Hzzel a beállítással száraz vasalásra használhatja a vasalót.

1. Fogja meg a fogantyút (1), és állítsa a gőzszabályozót állásba.
2. Válassza ki a vasalandó textília anyagához megfelelő hőmérsékletet (lásd „Hőmérséklet beállítása” c. szakaszt).
3. Vasalás közben ne nyomja meg a gőzkapcsoló gombot (2*).



9. Csepegésgátló rendszer

↑ Lásd a kihajtható oldalakat

Ha túl alacsony („••” alatti) értékre állította a hőfokszabályozót (15), akkor a gőz automatikusan kikapcsol, nehogy víz csepegjen a vasalótalpból (13).



10. Vízpermet

↑ Lásd a kihajtható oldalakat

A vízpermet megkönnyítheti a makacs gyűrődések eltávolítását.

1. Vasalásakor a vízpermet gomb (6) megnyomásával vizet permetezhet a szórófejből (10) az anyagra.

Ötletek vasaláshoz: Ne használja a vízpermet funkciót selyem vasalásakor, mert folt keletkezhet az anyagra.



11. Minden vasalás után

↑ Lásd a kihajtható oldalakat

1. Húzza ki a vasaló csatlakozódugóját a csatlakozóaljzatból!
2. Nyissa ki a betöltőnyílás fedelét (9).
3. Tartsa orral lefelé a vasalót, és finoman rázogassa, amíg ki nem ürül a víztartály (11).
4. Zárja be vízbetöltő nyílás fedelét.
5. Állítsa függetlenes helyzetbe a vasalót, és várja meg, míg kihűl.
6. Tárolás előtt csavarja lazán a vasaló sarka köré a tápkábel (18).
7. Állítsa a hőfokszabályozót (15) „•” állásba.
8. A vasalót függetlenes helyzetben tárolja.



Energia- és víztakarékossági tanácsok

A legtöbb energiát a gőztermelés igényli. A felhasznált energiamennyiség csökkentése érdekében kövesse az alábbi tanácsokat:

1. A gőzt a kiválasztott vasalási hőmérséklet szerint szabályozza, a jelen útmutató utasításait követve. Az „eco” gőzszinten vasaljon (lásd „A gőzmennyiség beállítása” c. szakaszt).
2. Lehetőség szerint a szöveteket akkor vasalja, amikor még nedvesek, és használjon alacsonyabb gőzszintet. Így a gőzt nem a vasaló termeli, hanem maguk a szövetek. Ha a ruhákat vasalás előtt szárítógépben szárítja, állítsa a gépet „Vasalás gőz nélkül” programra.
3. Ha a szövet még elég nedves, állítsa a gőzt állásba (lásd a „Vasalás gőz nélkül” c. szakaszt).



Tisztítás

↑ Lásd a kihajtható oldalakat



Figyelem! Égésveszély!

A készülék tisztításának vagy karbantartásának megkezdése előtt mindig húzza ki a tápcsatlakozót.

1. Ha a vasalótalp csak enyhén szennyezett, akkor húzza ki a dugót, és hagyja kihűlni a vasalótalpat (13). Nedves ruhával törölje le a hátat és a vasalótalpat.
2. Ha a szintetikus anyag a túl magas hőmérséklet miatt ráolvad a vasalótalpra, akkor kapcsolja ki a gőzt, és azonnal

dörzsölje le a maradványokat egy vastagon összehajtogatott, száraz pamutronggyal.

3. A vasalótalp sima felületének megőrzése érdekében ne érjen fémtárgy a vasalótalphez. Ne tisztítsa súrolólapppal vagy vegyszerrel a vasalótalpat.



Többfunkciós vízkőmentesítő rendszer

↳ Lásd a kihajtható oldalakat

A „self clean”

A víztartály és a szivattyú közötti „self clean” (öntisztító) szűrő megelőzi a gőzfejlesztő rendszerben a vízkőlerakódást, és biztosítja az optimális gőzfejlődést.

B „Calc’nClean”

A „Calc’nClean” funkció segít eltávolítani a vízkőreszecskéket a gőzrekeszből. Ha a lakóhelyén nagyon kemény a víz, használja ezt a funkciót nagyjából havonta.

Hajtsa végre az alábbi lépéseket:

- 1 Húzza ki a vasaló csatlakozódugóját a csatlakozóaljzatból, és tölts fel vízzel a víztartályt (11).
- 2 Állítsa a hőfokszabályozót (15) „max” állásra, és dugja be a vasaló csatlakozódugóját.
- 3 Miután a vasaló kellően felmelegedett, a hőfokszabályozó belsejében található „TempOK” jelzőfény (15) villogása abbamarad. Ezután húzza ki a csatlakozódugót (**nagyon fontos!**).
- 4 Tartsa a vasalót a mosogató fölé. Tartsa lenyomva a „Calc’nClean” gombot (16) és rázza a vasalót addig, amíg a tartály max. vízmennyiségének kb. harmada el nem párolog. A vasalóból forrásban lévő víz és gőz, valamint vele együtt vízkő és egyéb lerakódások távoznak.
- 5 Engedje el a „Calc’nClean” gombot, és óvatosan rázza a vasalót néhány másodpercig.
- 6 Ismétlje meg háromszor a 4. és 5.
- 7 Lépést, hogy a tartály kiürüljön. Ezután csatlakoztassa a vasalót, és ismét forrósítsa fel addig, amíg a maradék víz is elpárolog. A szelep kitisztításához néhányszor nyomja meg a „Calc’nClean” gombot.
- 8 Húzza ki a vasalót, és hagyja lehűlni a talpat (13). Törölje meg a talpat egy nedves pamutronggyal.

C „Calc’nClean” vízkőoldóval *

Az alapos vízkőmentesítéshez a Bosch által kifejlesztett vízkőoldó folyadék (19*) használata ajánlott. Az eljárást 3 havonta ismétlje meg.

1. Húzza ki a vasaló csatlakozódugóját a csatlakozóaljzatból.
2. Tölts fel a víztartályt (11) csapvíz és egy pohányi (25 ml) vízkőoldó keverékével.
3. Ezután kövesse a fenti „Calc’nClean” részben leírt folyamatot (2–8. lépés).

A vízkőoldó folyadék beszerezhető az ügyfélszolgálaton vagy a szaküzletekben:

Termék neve: TDZ1101

D „anti-calc”

Az „anti-calc” patron úgy lett kialakítva, hogy csökkentse a gőzölös vasalás során képződő vízkőlerakódást, ezzel is növelve a vasaló hasznos élettartamát. Azonban a vízkőlerakódást gátló patron nem képes eltávolítani az idővel természetes úton keletkező összes vízkövet.



Védő vasalótalp burkolat *

↳ Lásd a kihajtható oldalakat

A „TextileProtect” talpborítás (20*) lehetővé teszi a kényes anyagok gőzölös vasalását maximális hőmérsékleten, az anyag károsodása nélkül.

A ruhaanyag-védő vasalótalp-burkolatot beszerezheti a vevőszolgálatnál vagy szaküzletekből.

Termék neve: TDZ1550



„StoreProtect” tartozék *

A „StoreProtect” tartozék (21*) forró talp esetén is lehetővé teszi a vasaló azonnali és biztonságos tárolását.

A tartozék a vevőszolgálaton vagy szaküzletben szerezhető be.

Termék neve: TDZ1750

* Modelltől függően



Hibakeresési útmutató kisebb problémák esetén

Probléma	Lehetséges ok	Megoldás
A vasaló nem forrósodik fel.	<ol style="list-style-type: none"> Hőfokszabályzó (15) minimum állásban. Bekapcsolt a „SensorSteam” rendszer. A vasaló készenlétre váltott. 	<ol style="list-style-type: none"> Csavarja feljebb. A vasaló fogantyúját (1) megfogva kapcsolja be újból.
Villog az „SensorSteam” jelzőfény (3).	<ol style="list-style-type: none"> Bekapcsolt a „SensorSteam” rendszer. A vasaló készenlétre váltott. 	<ol style="list-style-type: none"> A vasaló fogantyúját (1) megfogva kapcsolja be újból.
A hőfokszabályzó belsejében található jelzőfény (15) villog.	<ol style="list-style-type: none"> A talp a kiválasztott hőmérsékletre melegszik fel vagy hűl le. 	<ol style="list-style-type: none"> Ez normális. A kiválasztott hőmérséklet elérésekor a jelzőfény villogása abbamarad.
A ruhák ragadnak.	<ol style="list-style-type: none"> Túl magas hőmérséklet. 	<ol style="list-style-type: none"> Csavarja le a hőfokszabályzót (15), és várjon, amíg kihűl a vasaló.
A gőzzel együtt víz is távozik a vasalótalpból.	<ol style="list-style-type: none"> Túl alacsony a hőfokszabályzó (15) beállítása. Többször egymás után megnyomta a fogantyún lévő gőzlövet gombot (7), és közben nem tartott 5 másodperces szünetet. 	<ol style="list-style-type: none"> Csavarja feljebb a hőfokszabályzót (15), és várjon, amíg a hőfokszabályzó belsejében található „TempOK” jelzőfény villogása abbamarad, és folyamatos fénnel világít. Várjon 5 másodpercig, mielőtt újra megnyomná a gőzlövet gombot.
Vízszintes helyzetben nem távozik gőz.	<ol style="list-style-type: none"> A gőzszabályzó „XX” állásban van. Túl alacsony hőmérséklet. Bekapcsolt a csepegésgátló rendszer. 	<ol style="list-style-type: none"> Állítsa a gőzszabályzót „eco” vagy „max” állásba. Állítson be magasabb hőmérséklet, ha az anyag bírja.
Fokozott csöpögés vagy gőzkibocsátás.	<ol style="list-style-type: none"> A Calc’nClean rendszer nincs jól lezárva. 	<ol style="list-style-type: none"> Nyomja meg néhányszor a „Calc’nClean” gombot (16).
Nem működik a szivattyú.	<ol style="list-style-type: none"> A vasaló nem vízszintes helyzetben van. 	<ol style="list-style-type: none"> Vízszintes helyzetben használja a vasalót.
A vasaló füstöl, amikor először bedugja a csatlakozódugót.	<ol style="list-style-type: none"> Kenőanyag maradt néhány belső alkatrészen. 	<ol style="list-style-type: none"> Ez normális jelenség, amely néhány perc múlva megszűnik.
Lerakódás távozik a vasalótalp nyílásain keresztül.	<ol style="list-style-type: none"> Vízkefék távoznak a gőzrekeszből. 	<ol style="list-style-type: none"> Végezzen tisztítást (lásd a „Calc’nClean” c. szakaszt).
A készülék pumpáló hangot ad ki.	<ol style="list-style-type: none"> Víz pumpálódik a gőzrekeszbe. 	<ol style="list-style-type: none"> Ez normális jelenség.

Ha a fent említettek nem oldják meg a gondot, lépjen kapcsolatba egy minősített Javítóközponttal.



Дякуємо за придбання компактного парогенератора DI90 марки Bosch.

Уважно прочитайте інструкцію з експлуатації даного пристрою та збережіть її на майбутнє.

Даний посібник можна завантажити з української веб-сторінки Bosch.

Розгорніть складені сторінки



Загальні правила техніки безпеки

- Не залишайте увімкнену у розетку праскубез нагляду.
- Відключіть пристрій від електромережіперед тим, як наповнити його водою абовилити залишки води після використанняпраски.
- Даний пристрій слід використовувати тарозміщувати на стійкій поверхні.
- Якщо Ви ставите його на підставку, перевірте, щоб поверхня, на якій стоїть підставка, буластійкою.
- Не користуйтеся праскою, якщо вонападала, якщо на ній є видимі ознакипошкоджень та якщо з неї тече вода.Перед повторним використанням праскуслід перевірити в авторизованому сервіс-центрі.
- Кабель живлення цього пристрою неможе бути замінений користувачем. Якщокабель пошкоджено або слід замінити, заміна повинна проводитися тільки вавторизованому сервіс-центрі.
- Даний пристрій може використовуватися дітьми від 8 років та особами з обмеженими фізичними, сенсорними чи ментальними здібностями або особами, що не мають достатнього досвіду чи знань, за умови попереднього отримання інструктажу з безпечної експлуатації пристрою та розуміння пов'язаної з його використанням небезпеки або за умови нагляду з боку відповідальної особи. Не дозволяйте дітям гратися з електропристроєм. Не допускається проведення процедур з очищення та догляду за пристроєм дітьми без нагляду дорослих.
- Слідкуйте, щоб праска та шнур знаходилися у недосяжному для дітей молодше 8 років місці, коли пристрій підключений до електромережі або охолоджується.
-  **УВАГА. Гаряча поверхня.** Під час використання поверхня може розігрітися.

Важливі зауваження

- Даний пристрій створено виключно для побутового використання та не можна використовувати для виробничих цілей.
- Даний пристрій слід використовувати тільки за призначенням, тобто, для прасування.

Використання з будь-якою іншою метою вважається недоречним і тому небезпечним. Виробник не несе відповідальності за будь-які пошкодження, спричинені неправильним чи недоречним використанням.

- Під час використання цей пристрій розігрівається до високої температури та генерує пару. Це може призвести до опіків та ураження паром у разі неправильного використання.
 - Не торкайтеся підшови пристрою! Тримайте праску за ручку.
 - Слідкуйте, щоб шнур не звисав зі столу чи прасувальної дошки, щоб запобігти падінню пристрою.
 - Не прасуйте одяг на людях!
 - Ніколи не розпилюйте воду й не спрямовуйте пару на людей і тварин!
- Слідкуйте, щоб кабель живлення не торкався гострих предметів чи гарячої підшови праски.
- Ніколи не ставте горизонтально праску з гарячою підшовою. Ставте її вертикально на п'яту.
- Не торкайтеся до увімкненого пристрою вологими або мокрими руками.
- Перед тим, як підключити пристрій до електромережі, перевірте, щоб напруга струму відповідала напрузі, зазначеній на табличці з характеристиками.
- Даний пристрій слід підключати до заземленої розетки. У разі використання подовжувача, перевірте, що в ньому є двополярна розетка на 16 А з заземленням.
- Щоб запобігти тимчасовому падінню напруги або блиманням освітлювальних пристроїв у разі виникнення несприятливих умов в електромережі, приєднайте праску до електромережі з максимальним опором 0.12 Ω. У разі потреби користувач може звернутися до енергопостачальної компанії за інформацією про опір мережі у місці з'єднання.
- За певних погодних умов можливі короткочасні перебої у роботі праски.
- Ніколи не тримайте пристрій під краном, щоб набрати в нього води.
- Якщо Вам здається, що пристрій пошкоджений, негайно відключіть його від електромережі. Так само відключайте його від мережі щоразу після використання.
- Не можна витягувати штепсель з розетки смикаючи за шнур.
- Ніколи не занурюйте праску чипарогенератор у воду або в інші рідини.
- Не залишайте пристрій під дією несприятливих погодних умов (під дощем, на сонці, на морозі та ін.).
- Під час випуску пари всередині праски чути звук помпи. Це є нормальним і свідчить про те, що вода подається у парову камеру.

Рекомендації з утилізації

Наші товари постачаються у покращеній упаковці. Це означає, що для неї використовуються матеріали, що не викликають забруднення навколишнього середовища, які слід віддати до місцевої служби утилізації відходів як вторинну сировину. У місцевій раді Вашого міста Ви зможете отримати інформацію про те, як слід утилізувати старі електропристрої.



Цей пристрій маркований відповідно до вимог Європейської директиви 2012/19/ЄС щодо електричних та електронних пристроїв, які вийшли з експлуатації (відходів від електричних та електронних пристроїв - WEEE). Ця директива встановлює норми повернення та утилізації використаних електропристроїв та діє на всій території ЄС.

Опис пристрою

1. Ручка з контактним датчиком
2. Кнопка подачі пари*
3. Індикатор «SensorSteam» (безкольоровий)
4. Кнопка вибору режиму подачі пари (SET)
5. Індикатори режиму подачі пари:
зелений = есо,
червоний = max
6. Кнопка розпилювання води
7. Кнопка парового удару
8. Отвір для води
9. Кришка заливного отвору
10. Розпилювальна форсунка
11. Резервуар для води
12. Відмітка максимального рівня наповнення
13. Підшова
14. Показчик температури
15. Регулятор температури з індикатором TempOK
16. Кнопка Calc'nClean
17. Індикатори роботи помпи
18. Шнур живлення
19. Рідина для видалення накипу*
20. Насадка на підшову TextileProtect*
21. Аксесуар StoreProtect*

Перед першим польовуванням утюгом

1. Зніміть з підшови (13) всі етикетки та захисну упаковку.
2. У разі необхідності обережно протріть підшову (13) сухою бавовняною тканиною, складеною декілька разів.

Після першого увімкнення ваша нова праска може виділяти специфічний запах і невелику кількість диму. Це припиниться через декілька хвилин.

-  **Поради щодо прасування:** Під час першого використання функції подачі пари не спрямовуйте пару на білизну, тому що в системі подачі пари може залишатися бруд. Тримаючи праску в горизонтальному положенні, кілька разів натисніть на кнопку парового удару (7). З підшови (13) має вийти весь бруд.

Користування праскою



1. Наповнення резервуара для води

 Див. складені сторінки

Пристрій розрахований на використання звичайної води з крана.

- Додавання інших рідин (крім тих, що рекомендовані компанією Bosch), наприклад ароматизаторів, може пошкодити пристрій.
- Не використовуйте водяний конденсат із сушильного барабана, систем кондиціонування повітря тощо.

Пошкодження внаслідок використання вищевказаних домішок призводить до анулювання гарантії.

 **Від'єднайте штепсель праски від електромережі!**

1. Відкрийте кришку заливного отвору (9).
2. Наповніть резервуар. **Під час наповнення ніколи не перевищуйте відмітки максимального рівня наповнення (12).**
3. Закрийте кришку отвору резервуару для води.

-  **Поради щодо прасування:** Щоб забезпечити тривале та оптимальне використання функції подачі пари,

додайте до води з крана дистильовану воду у співвідношенні 1:1. Якщо у вашому регіоні вода з крана дуже жорстка, змішуйте воду з крана з дистильованою водою у співвідношенні 1:2.

Про рівень жорсткості води можна дізнатися у місцевій водопостачальній компанії.



2. «SensorSteam»

 Див. складені сторінки

Завдяки функції «SensorSteam» процес нагрівання праски починається тільки у тому разі, якщо Ви беретеся за ручку, і зупиняється, коли Ви її відпускаєте.

Ця функція також контролює безперервне генерування пари (див. розділ 5.1). Поки Ви утримуєте ручку, праска автоматично генерує пару. Коли Ви відпускаєте ручку, генерування пари припиняється.

Це підвищує безпеку цього пристрою і сприяє економії електроенергії.

1. Підключіть штепсельну вилку праски до розетки.
2. Коли Ви не торкаєтеся ручки праски, світловий індикатор «SensorSteam» (3) мигає. Коли ж Ви беретеся за ручку, він починає світитися постійним світлом.
3. Якщо відпустити ручку більше ніж на 10 секунд, нагрівання праски автоматично припиниться.
4. Коли Ви знову візьметеся за ручку, праска знову почне нагріватися та постійно генерувати пару.

Початкове нагрівання: немає необхідності братися за ручку, поки праска не нагріється до заданої температури.

Після досягнення потрібної температури індикатор «TempOK» пересте мигати і починає світитися постійним світлом.

Режим подачі пари «есо» обраний автоматично.



3. Регулювання температури

 Див. складені сторінки

Температура підшови (13) регулюється за допомогою регулятора температури (15).

1. Починайте прасування з білизни, що потребує найнижчого температурного

* Залежно від моделі

режиму. Рекомендовану температуру прасування можна подивитися на етикетках речей.

- Установіть регулятор температури (15) на відповідну позначку покажчика температури (14) на прасці.

Температурний режим	Тканини, які можна прасувати
●	синтетика
●●	шелк и шерсть
●●●	хлопок
max	лен
i-Temp Advanced*	тканини будь-якого типу.
AntiShine*	темних та делікатних тканин. Скорочує ймовірність появи блискучих плям від праски.

 **Поради щодо прасування:** Якщо ви починаєте прасувати на високій температурі, а потім знижуєте її, для охолодження підшови праски потрібен певний час. Щоб прискорити процес охолодження, можна натиснути кнопку парового удару (7) або кнопку подачі пари (2*).

3.1 Індикатор «TempOK»

Під час нагрівання або охолодження підшови праски до заданої температури індикатори TempOK всередині регулятора температури (15) блимають. Після досягнення заданої температури індикатори припиняють блимати та світяться постійно.

3.2 Функція «i-Temp Advanced» *

Якщо обрати цю функцію, праска автоматично нагрівається до оптимальної температури та обирає режим подачі пари, потрібний для прасування будь-якої тканини, що підлягає прасуванню.

Функція i-Temp Advanced дозволяє уникнути пошкодження одягу через невірну обрану температуру.

Функцію «i-Temp Advanced» не можна використовувати з тканинами, які прасувати не можна. Будь ласка, перегляньте рекомендації, наведені на

ярликах одягу, або спочатку спробуйте прасувати ділянку одягу, непомітну під час носіння.

Коли функцію «i-Temp Advanced» обрано, на регуляторі температури світиться блакитний індикатор.

3.3 Функція «AntiShine» *

Використання цієї функції зменшує ризик виникнення блискучих плям на одязі.

Коли функцію AntiShine обрано, на регуляторі температури світиться блакитний індикатор.

4. Регулювання подачі пари

 Див. складені сторінки

Регулятор пари використовується для регулювання кількості пари, що генерується під час прасування.

Ваша праска має кнопку вибору режиму подачі пари (4) та індикатори (5), що вказують на обраний режим подачі пари відповідно до цієї таблиці.

Режим подачі пари	eco	max	 без пари
Індикатори	 Зелений	 Червоний	 Не світяться

Режим подачі пари можна змінити, натиснувши на кнопку вибору режиму подачі пари (4).

 **Поради щодо прасування:** для отримання оптимальних результатів наприкінці прасування вимкніть пару та кілька разів проведіть праскою по тканині без зволоження, щоб добре просушити її.



5. Прасування з парою

Див. складені сторінки

Пара виділяється під час тримання ручки (1) або натискання кнопки подачі пари (2*).

5.1 Постійне генерування пари

1. Установіть регулятор пари на позначку *eco* або *max*.
2. Візьміться за ручку (1).

5.2 Пара за вимогою *

1. Установіть регулятор пари на позначку , щоб вимкнути постійне генерування пари під час утримування ручки (1).
 2. Натисніть на кнопку подачі пари (2*).
- Під час роботи помпи світяться індикатори у задній частині резервуару для води.



6. Паровий удар

Див. складені сторінки

Дана функція може використовуватися для усунення стійких зморшок або фіксації стрілок та плісе.

1. Установіть регулятор температури (15) на максимальну позначку (*max*).
2. Кілька разів натисніть на кнопку парового удару (7) на ручці з інтервалом у 5 секунд.



7. Вертикальна пара

Див. складені сторінки

Дана функція може використовуватися для видалення зморшок на підвішеному одязі, шторах тощо.

1. Установіть регулятор температури (15) на максимальну позначку (*max*).
2. Повесьте одяжку на плечики.
3. Оброблюйте одяг праскою, розташованою вертикально на відстані 10 см. Натискайте кнопку парового удару (7) з інтервалом не менше, ніж у 5 секунд.



8. Прасування без пари

Див. складені сторінки

Цей режим дозволяє використовувати праску для сухого прасування.

1. Візьміться за ручку (1) і встановіть регулятор пари на позначку .
2. Під час прасування не натискайте на кнопку подачі пари (2*).



9. Антикравпельна система

Див. складені сторінки

Якщо регулятор температури (15) встановлений на низький температурний режим (менше **••**), подача пари автоматично вимикається, щоб запобігти просочуванню води з підшови (13).



10. Розпилювання води

Див. складені сторінки

Дана функція може використовуватися для усунення стійких зморшок.

1. Під час прасування натискайте на кнопку розпилювання води (6), і вода з розпилювальної форсунки (10) бризкатиме на одяг.

Поради щодо прасування: Не використовуйте функцію розпилювання води під час прасування шовку, інакше на ньому можуть залишитися плями.



11. После кожного глаження

Див. складені сторінки

1. Відключіть праску від електромережі.
2. Відкрийте кришку заливного отвору (9).
3. Поверніть праску так, щоб носик був спрямований долілиць, і злегка потрясіть її, поки резервуар для води (11) не спорожниться.
4. Закрийте кришку отвору резервуару для води.
5. Поставте праску у вертикальне положення для охолодження.
6. Перед зберіганням нещільно намотайте шнур живлення (18) на нижню частину праски.

* Залежно від моделі

- Установіть регулятор температури (15) на позначку ●.
- Зберігайте праску у вертикальному положенні.



Поради щодо економії енергії й води

Більше всього енергії витрачається на утворення пари. Щоб заощадити електроенергію, дотримуйтесь таких порад:

- Відрегулюйте подачу пари відповідно до обраного температурного режиму прасування, дотримуючись вказівок цієї інструкції з експлуатації. Прасуйте в режимі подачі пари есо (див. розділ «Регулювання подачі пари»).
- Намагайтеся прасувати білизну, поки вона ще волога, встановлюючи режим подачі пари на менше значення. Таким чином пара утворюватиметься всередині тканини, а не в прасці. Якщо ви користуєтесь сушильною машиною, обирайте програму «Прасування без пари».
- Якщо тканина достатньо волога, відключіть подачу пари ✕ (див. розділ «Прасування без пари»).



Очищення

↑ Див. складені сторінки



Увага! Існує небезпека опіків!
Перед будь-якими заходами з очищення та догляду за пристроєм завжди вимикайте його з розетки.

- Якщо праска злегка забруднилася, витягніть штепсель з розетки й дайте підшві (13) охолонути. Протріть корпус і підшову вологою тканиною.
- Якщо синтетична тканина розплавилася під впливом занадто високої температури підшови, відключіть подачу пари й відразу ж зчистіть налиплий матеріал за допомогою сухої бавовняної тканини, складеної декілька разів.
- Щоб підтримувати поверхню підшови гладенькою, слід уникати різкого контакту з металевими предметами. У жодному разі не використовуйте для очищення підшови жорсткі губки для миття посуду й хімічні речовини.



Система видалення накипу

↑ Див. складені сторінки

A Функція «self-clean»

Фільтр самоочищення між резервуаром для води та помпою запобігає пошкодженню системи генерування пари накипом й забезпечує оптимальне генерування пари.

B Функція «Calc'nClean»

Функція видалення накипу «Calc'nClean» допомагає видалити частки накипу із парової камери. Якщо вода у Вашому регіоні дуже жорстка, використовуйте цю функцію приблизно один раз на 1 місяці.

Дійте за описаною нижче процедурою:

- Вимкніть праску з електромережі та наповніть резервуар для води (11) водою.
- Установіть регулятор температури (15) на максимальну позначку (max) та підключіть праску до електромережі.
- Після необхідного періоду нагрівання індикатори TempOK всередині регулятора температури (15) припинять блимання. Після цього відключіть праску від електромережі (**це дуже важливо!**).
- Підніміть праску над зливом у кухні. Натисніть на кнопку «Calc'nClean» (16) та потрусіть праску, доки не випариться біля третини води з резервуару. Накип та його залишки вийдуть з гарячою водою та паром.
- Відпустіть кнопку «Calc'nClean» та обережно потрясіть праску протягом кількох секунд.
- Повторіть дії 4 та 5 тричі, доки резервуар для води не спорожниться.
- Потім підключіть праску до електромережі та знову нагрійте її, доки залишки води не випаряться. Натисніть кнопку «Calc'nClean» ще кілька разів, щоб очистити клапан.
- Відключіть праску від електромережі та дайте підшві (13) охолонути. Очистіть підшову за допомогою вологої бавовняної ганчірки (не використовуйте інші матеріали).

D Функція «Calc'nClean» з рідиною для видалення накипу

Для якісного видалення накипу рекомендується використовувати рідину для видалення накипу (19*), яку випускає компанія Bosch спеціально для цих цілей. Дану процедуру треба виконувати кожні 3 місяці.

1. Вимкніть праску з електромережі.
2. Наповніть резервуар для води водою з крана, змішану з необхідною кількістю (25 мл) рідини для видалення накипу.
3. Потім виконайте дії, описані у розділі «Calc'nClean» (пункти 2-8).

Рідину для видалення накипу можна придбати у відділі післяпродажного обслуговування або в спеціалізованих магазинах.

Назва додаткового обладнання: TDZ1101

D Функція «anti-calc»

Картридж «anti-calc» призначений для зменшення утворення накипу протягом прасування з паром, що дозволяє продовжити термін експлуатації пристрою. Але картридж «anti-calc» не може видалити весь накип, що утворюється під час використання пристрою.



Насадка/ підкладка для глаження делікатних тканин*

↑ Див. складені сторінки

Насадка на підшову TextileProtect (20*) використовується для безпечного прасування делікатних тканин при максимальній температурі з використанням пари.

Защитную текстильную подошву можно приобрести в службе постпродаж или в специализированных магазинах.

Назва додаткового обладнання: TDZ1550



Акcesуар StoreProtect*

Акcesуар StoreProtect (21*) дозволяє швидко та безпечно розмістити праску у місці зберігання, навіть якщо підшова ще гаряча.

Акcesуар / захисну насадку можна придбати у сервісному центрі чи у спеціалізованих магазинах:

Назва додаткового обладнання: TDZ1750

* Залежно від моделі



Інструкції з усунення дрібних несправностей

Проблема	Можлива причина	Рішення
Праска не нагрівається.	<ol style="list-style-type: none">1. Регулятор температури (15) встановлений на мінімальну позначку.2. Активована система SensorSteam. Праска перейшла в режим очікування.	<ol style="list-style-type: none">1. Установіть регулятор температури на більш високу позначку.2. Візьміться за ручку (1) праски для її увімкнення.
Індикатор SensorSteam (3) блимає.	<ol style="list-style-type: none">1. Активована система SensorSteam. Праска перейшла в режим очікування.	<ol style="list-style-type: none">1. Візьміться за ручку (1) праски для її увімкнення.
Індикатори на регуляторі температури (15) блимають.	<ol style="list-style-type: none">1. Підшва нагрівається або охолоджується до заданої температури.	<ol style="list-style-type: none">1. Це нормально, блимання індикаторів припиниться після досягнення заданої температури.
Одяг прилипає	<ol style="list-style-type: none">1. Температура занадто висока.	<ol style="list-style-type: none">1. Установіть регулятор температури (15) на меншу позначку й зачекайте, поки праска охолоне.
Разом з парою з підшви просочується вода.	<ol style="list-style-type: none">1. Регулятор температури (15) встановлений на занадто низьку позначку.2. Ви кілька разів натиснули на кнопку парового удару (7), не зачекавши 5 секунд між натисканнями.	<ol style="list-style-type: none">1. Установіть регулятор температури (15) на більш високу температуру і зачекайте, доки індикатори TempOK всередині регулятора температури перестануть блимати і засвітяться постійно.2. Зачекайте 5 секунд між натисканнями на кнопку парового удару.
З праски у горизонтальному положенні не виходить пара.	<ol style="list-style-type: none">1. Регулятор пари встановлений на позначку .2. Занадто низька температура. Активована антикrapельна система.	<ol style="list-style-type: none">1. Установіть регулятор пари на позначку есо або max.2. Установіть більш високу температуру, якщо вона підходить для тканини, яку ви прасуєте.
Надмірний вихід пари чи крапання води.	<ol style="list-style-type: none">1. Система Calc'nClean погано закривається.	<ol style="list-style-type: none">1. Кілька разів натисніть на кнопку Calc'nClean (16).
Помпа не працює.	<ol style="list-style-type: none">1. Праска не знаходиться у горизонтальному положенні.	<ol style="list-style-type: none">1. Використовуйте праску у горизонтальному положенні.
Під час першого включення до мережі із праски виходить дим.	<ol style="list-style-type: none">1. Випаровується змащення деяких внутрішніх деталей.	<ol style="list-style-type: none">1. Це нормальне явище, через кілька хвилин воно припиниться.
З отворів у підшві виходить накип.	<ol style="list-style-type: none">1. З парової камери виходить накип.	<ol style="list-style-type: none">1. Виконайте цикл очищення (див. розділ «Функція "Calc'nClean"»).
Усередині пристрою чути звук помпи.	<ol style="list-style-type: none">1. Вода перекачується помпою до парової камери.	<ol style="list-style-type: none">1. Це нормально.

Якщо вищесказане не допомагає у вирішенні проблеми, будь ласка зверніться до авторизованного сервісного центру

Благодарим вас за приобретение компактного парогенератора D190 марки Bosch.

Внимательно прочитайте руководство по эксплуатации и сохраните его на будущее. Откройте первую страницу буклета, что поможет Вам понять, как работает прибор.

Данное руководство можно скачать с веб-страницы Bosch для Вашей страны.

Разверните сложенные страницы



Общие инструкции по безопасности

- Не оставляйте утюг без присмотра, пока он включен в сеть.
- Перед тем, как наполнить прибор водой или вылить остатки воды после его использования, вытащите штепсельную вилку из розетки.
- Прибор должен использоваться помещаться на устойчивой поверхности.
- При помещении прибора на его подставку убедитесь, что поверхность, на которой находится подставка, устойчива.
- Не пользуйтесь утюгом, если он упал, если на нем видны явные следы повреждения или если он пропускает воду. Перед возобновлением использования прибора его необходимо будет проверить в авторизованном центре технического обслуживания.
- Шнур питания этого прибора не должен заменяться пользователем. Если шнур питания поврежден или нуждается в замене, это должно делаться только в авторизованном центре технического обслуживания.
- Данный прибор может использоваться детьми старше 8 лет и лицами с ограниченными физическими, сенсорными и умственными способностями либо лицами, не имеющими соответствующего опыта и знаний, при условии получения ими предварительного инструктажа о безопасной эксплуатации прибора и понимания связанной с его использованием опасности или под присмотром ответственных лиц. Не разрешайте детям играть с электроприбором. Не допускается проведение очистки и операций по уходу за прибором детьми без присмотра взрослых.
- Утюг и шнур должны находиться в местах, недоступных для детей младше 8 лет, когда прибор включен в розетку или остывает после использования.
-  **ОСТОРОЖНО. Горячая поверхность.**
В процессе использования поверхность может нагреваться.

Важные указания

- Данный электроприбор предназначен для использования только в домашних условиях, поэтому не допускается его промышленное применение.
- Этот прибор должен использоваться только в целях, в которых он был разработан, иными словами, только как утюг. Любая другая форма использования прибора будет считаться неправильной и, следовательно, опасной. Производитель не будет нести ответственность за любой ущерб, вызванный неправильным или ненадлежащим использованием прибора.
- В процессе использования данный прибор сильно разогревается и вырабатывает пар. Существует опасность ошпаривания и получения ожогов в случае его неправильного использования.
 - Не прикасайтесь к подошве утюга! Удерживайте утюг за ручку.
 - Следите, чтобы кабель питания не свисал со стола или гладильной доски, чтобы предотвратить возможное падение прибора.
 - Не надевайте одежду!
 - Никогда не распыляйте воду и не направляйте пар на людей и животных!
- Не допускайте контакта кабеля питания с острыми предметами или подошвой нагретого утюга.
- Никогда не ставьте горячий утюг горизонтально. Устанавливать утюг следует вертикально, на пятку.
- Не касайтесь работающего прибора мокрыми руками.
- Перед включением прибора в сеть убедитесь, что напряжение в сети соответствует значению, указанному на табличке с техническими характеристиками прибора.
- Этот прибор должен включаться в заземленную розетку. При использовании удлинителя убедитесь, что он снабжен bipolarной розеткой 16 А с заземлением.
- Во избежание временного падения напряжения или мерцания осветительных приборов при неблагоприятных условиях работы сети, рекомендуется подключать

утюг к электросети с максимальным сопротивлением 0.12 Ω. При необходимости пользователь может получить информацию о сопротивлении в точке соединения, обратившись в энергоснабжающую компанию.

- При определенных погодных условиях возможны незначительные перебои в работе данного прибора.
- Прибор никогда не должен помещаться под водопроводный кран для его наполнения водой.
- При подозрении на неисправность сразу отключите прибор от сети. Также всегда отключайте его от сети после каждого использования.
- Вилка прибора не должна выдергиваться из розетки рывком шнура питания.
- Никогда не погружайте утюг или паровой резервуар в воду или любую иную жидкость.
- Не оставляйте прибор под воздействием погодных условий (дождя, солнечных лучей, мороза и т. д.).
- Во время выпуска пара внутри утюга раздается звук работы насоса. Это нормально и свидетельствует о закачивании воды в камеру парообразования.

Утилизация отходов

Упаковка наших товаров оптимально продумана. Она в основном состоит из материалов, подлежащих повторной переработке, которые можно сдать в местную службу сбора отходов. Информацию о том, как поступить с отработавшим электроприбором, Вы можете получить в местных органах администрации.



Данный прибор маркирован в соответствии с Директивой 2012/19/ЕС об отработавших электрических и электронных приборах (об отходах электрического и электронного оборудования — WEEE).

В ней определены основные правила сбора и утилизации отработавших электрических и электронных приборов на всей территории ЕС.

Описание

1. Ручка с контактным датчиком
2. Кнопка подачи пара*
3. Световой индикатор «SensorSteam» (бесцветный)
4. Кнопка выбора режима подачи пара (SET)
5. Световые индикаторы режима подачи пара: зеленый = есо, красный = max
6. Кнопка распыления воды
7. Кнопка парового удара
8. Отверстие для воды
9. Крышка заливного отверстия
10. Распылительная форсунка
11. Емкость для воды
12. Отметка максимального уровня наполнения
13. Подошва утюга
14. Указатель температуры
15. Терморегулятор с индикатором TempOK
16. Кнопка Calc'nClean
17. Индикаторы работы насоса
18. Шнур питания
19. Жидкость для удаления накипи*
20. Насадка для деликатных тканей TextileProtect*
21. Дополнительная принадлежность StoreProtect*

Перед первым использованием утюгом

1. **Снимите с подошвы утюга (13) этикетки и защитную упаковку.**
2. При необходимости осторожно вытрите подошву утюга (13) сухой хлопчатобумажной тканью, сложенной в несколько слоев.

При первом включении новый утюг может издавать специфический запах и из него может выходить небольшое количество дыма. Через несколько минут это пройдет.

 **Советы по глажению:** При первом использовании функции подачи пара не направляйте пар на белье, потому что в системе подачи пара может оставаться грязь.

Удерживая утюг горизонтально, несколько раз нажмите на кнопку парового удара (7). Из подошвы утюга (13) должны выйти возможные загрязнения.

* В зависимости от модели

Пользование утюгом



1. Наполнение емкости для воды

 См. сложенные страницы

Данный прибор предназначен для использования обычной воды из крана.

- Добавление других жидкостей (если они не рекомендованы компанией Bosch), например отдушек, приведет к повреждению прибора.
- Не используйте водяной конденсат из сушильных барабанов, систем кондиционирования воздуха и других подобных устройств.

Любое повреждение, вызванное использованием указанных выше средств, приводит к прекращению действия гарантии.

 **Выньте штепсельную вилку из розетки!**

1. Откройте крышку заливного отверстия (9).
2. Наполните емкость. **Никогда не наливайте воду выше отметки максимального уровня наполнения (12).**
3. Закройте крышку емкости для воды.

 **Советы по глажению:** Чтобы обеспечить длительную и эффективную работу системы подачи пара, смешивайте воду из крана с дистиллированной водой в соотношении 1:1. Если вода из крана в вашем районе очень жесткая, смешивайте ее с дистиллированной водой в соотношении 1:2.

Узнать жесткость воды можно у местной водоснабжающей компании.



2. «SensorSteam»

 См. сложенные страницы

Благодаря функции «SensorSteam» процесс нагревания утюга начинается только в том случае, когда Вы беретесь за ручку, и останавливается, когда Вы ее отпускаете. Данная функция также контролирует непрерывное генерирование пара (см. раздел 5.1). Пока Вы удерживаете ручку, утюг автоматически генерирует пар. Когда Вы отпускаете ручку, генерирование пара прекращается.

Это повышает безопасность данного прибора и способствует экономии электроэнергии.

1. Подключите штепсельную вилку утюга к розетке.
2. Когда Вы не прикасаетесь к ручке утюга, световой индикатор «SensorSteam» (3) мигает. Когда же Вы беретесь за ручку, он начнет светиться постоянным светом.
3. Если отпустить ручку более чем на 10 секунд, нагревание утюга автоматически остановится.
4. Когда Вы опять возьметесь за ручку, процесс нагревания утюга и непрерывного генерирования пара снова начнется.

Начальное нагревание: нет необходимости брать за ручку, пока утюг не нагреется до заданной температуры.

После достижения нужной температуры индикатор «TempOK» перестает мигать и начинает светиться постоянным светом.

Режим подачи пара «есо» выбран автоматически.



3. Регулирование температуры

↑ См. сложные страницы

Для регулирования температуры подошвы утюга (13) используется терморегулятор (15).

1. Начинайте глажение с белья, которое требует минимального температурного режима глажения. Рекомендуемую температуру глажения можно посмотреть на ярлыке изделия.
2. Установите терморегулятор (15) на соответствующую отметку указателя температуры (14) на утюге.

Температурный режим	Ткани, которые можно гладить
●	синтетика
●●	шелк и шерсть
●●●	хлопок
max	лен
i-Temp Advanced*	ткани любого типа.
	темных и деликатных тканей. Сокращает вероятность появления блестящих следов от утюга.
AntiShine*	

Советы по глажению: Если вы гладите при высокой температуре, а затем

задаете более низкую температуру, для остывания утюга требуется некоторое время. Для ускорения остывания подошвы утюга можно нажать кнопку парового удара (7) или кнопку подачи пара (2*).



3.1 Индикатор «TempOK»

Во время нагревания или остывания подошвы утюга до заданной температуры индикатор TempOK терморегулятора (15) мигает. Когда утюг достигает заданной температуры, индикатор перестает мигать и загорается постоянным светом.



3.2 Функция «i-Temp Advanced»*

При выборе этой функции автоматически устанавливается оптимальная комбинация температуры и парообразования для всех типов тканей, которые можно гладить. Функция «i-Temp Advanced» позволяет избежать повреждения одежды из-за неверно выбранной температуры.

Функцию «i-Temp Advanced» нельзя использовать с тканями, которые гладить нельзя. Обратитесь к рекомендациям, приведенным на ярлыке одежды, или попробуйте прогладить невидимый при носке участок одежды.

При выборе функции «i-Temp Advanced» загорается синий индикатор регулятора температуры.



3.3 Функция «AntiShine» *

При выборе этой функции снижается вероятность появления блестящих следов на одежде.

При выборе функции AntiShine загорается синий индикатор регулятора температуры.



4. Регулирование количества пара

↑ См. сложные страницы

Регулятор пара используется для регулировки количества генерируемого пара во время глажения.

На утюге имеется кнопка выбора режима подачи пара (4) и световые индикаторы (5),

которые указывают на режим подачи пара в соответствии со следующей таблицей.

Режим подачи пара	есо	max	 без пара
Световые	 Зеленый	 Красный	 Не светятся

Режим подачи пара можно изменить нажатием кнопки выбора режима подачи пара (4).

 **Советы по глажению:** для получения оптимального результата перед окончанием глажения отключите пар и несколько раз проведите по ткани утюгом без увлажнения, чтобы хорошо высушить ее.

5. Глажение с паром

 См. сложенные страницы

Пар генерируется, если взяты за ручку (1) или нажать на кнопку подачи пара (2*).

5.1 Непрерывное генерирование пара

1. Установите регулятор пара на отметку есо или max.
2. Возьмитесь за ручку (1).

5.2 Пар по требованию *

1. Установите регулятор пара в положение , чтобы отключить непрерывное генерирование пара при удерживании ручки (1).
 2. Нажмите кнопку подачи пара (2*).
- Во время работы насоса загорается индикатор на задней части емкости для воды.

6. Паровой удар

 См. сложенные страницы

Данная функция может использоваться для устранения неподдающихся разглаживанию складок и заглаживания стрелок и плиссе.

1. Установите терморегулятор (15) на отметку max.
2. Несколько раз нажмите на кнопку парового удара (7) на ручке с интервалом в 5 секунд.

7. Вертикальное глажение с паром

 См. сложенные страницы

Данная функция может использоваться для удаления складок с висящей одежды, штор и др.

1. Установите терморегулятор (15) на отметку max.
2. Повесьте одежду на плечики.
3. Используйте утюг в вертикальном положении на расстоянии 10 см от ткани, многократно нажимая кнопку парового удара (7) с перерывами не менее 5 секунд.

8. Глажение без пара

 См. сложенные страницы

Этот режим позволяет использовать утюг для сухого глажения.

1. Возьмитесь за ручку (1) и установите регулятор пара на отметку .
2. Во время глажения не нажимайте на кнопку подачи пара (2*).

9. Противокапельная система

 См. сложенные страницы

Если терморегулятор (15) установлен на низкую отметку (менее **), подача пара автоматически отключается, чтобы предотвратить просачивание воды из подошвы утюга (13).

10. Распыление воды

 См. сложенные страницы

Данная функция может использоваться для устранения неподдающихся разглаживанию складок.

1. Во время глажения нажмите на кнопку распыления воды (6) и вода из распылительной форсунки (10) брызнет на одежду.

 **Советы по глажению:** Не используйте функцию распыления воды на шелковой ткани, иначе на ней могут остаться пятна.

* В зависимости от модели



11. После каждого глажения

↑ См. сложенные страницы

1. Выньте штепсельную вилку утюга из розетки.
2. Откройте крышку заливного отверстия (9).
3. Поверните утюг носиком вниз и слегка потрясите его, пока емкость для воды (11) не опорожнится.
4. Закройте крышку емкости для воды.
5. Поставьте утюг в вертикальное положение для охлаждения.
6. Перед хранением неплотно намотайте шнур питания (18) на нижнюю часть утюга.
7. Установите терморегулятор (15) на отметку «●».
8. Храните утюг в вертикальном положении.



Советы по экономии энергии и воды

Больше всего энергии расходуется на выработку пара. Чтобы сократить потребление энергии, придерживайтесь следующих рекомендаций:

1. Регулируйте подачу пара в соответствии с выбранным температурным режимом глажения, следуя инструкциям данного руководства. Гладьте в режиме подачи пара есо (см. раздел «Регулирование количества пара»).
2. Старайтесь гладить слегка влажные изделия, поставив регулятор пара на меньшую отметку. При этом пар будет образовываться в самой ткани, а не в утюге. Если вы сушите белье в сушильной машине, используйте программу «Глажение без пара».
3. Если ткань достаточно влажная, отключите подачу пара ☒ (см. раздел «Глажение без пара»).



Очистка

↑ См. сложенные страницы

⚠ Внимание! Существует опасность ожогов!

Перед проведением любых работ по очистке или техническому обслуживанию всегда вынимайте штепсельную вилку прибора из розетки.

1. Если утюг слегка загрязнился, вытяните вилку из розетки и дайте подошве утюга (13) остыть. Протрите корпус и подошву утюга влажной тканью.
2. Если синтетическая ткань расплавилась под воздействием слишком высокой температуры подошвы утюга, отключите подачу пара и сразу же очистите налипший материал с помощью сухой хлопчатобумажной ткани, сложенной в несколько слоев.
3. Для сохранения гладкости подошвы утюга следует избегать ее резкого контакта с металлическими предметами. Ни в коем случае не используйте для очистки подошвы утюга жесткие губки для мытья посуды и химические вещества.



AntiCalc

Многофункциональная система удаления накипи

↑ См. сложенные страницы

A Функция «self-clean»

Фильтр самоочистки между емкостью для воды и насосом предотвращает скопление накипи в системе генерирования пара и обеспечивает оптимальное генерирование пара.

B Функция «Calc'nClean»

Функция «Calc'nClean» помогает удалить мелкие частицы накипи из камеры парообразования. Если вода в Вашем регионе очень жесткая, эту функцию следует использовать приблизительно один раз в 1 месяца.

Следуйте описанной ниже процедуре:

- 1 Отключите утюг от электросети и наполните емкость для воды (11).
- 2 Установите регулятор температуры (15) на отметку max и подключите утюг к электросети.

- 3 После завершения периода нагревания индикатор TempOK регулятора температуры (15) перестает мигать. После этого отключите утюг от электросети (**это очень важно!**).
- 4 Поднимите утюг над раковиной. Нажмите кнопку «Calc'nClean» (16) и потрясите утюг до тех пор, пока не испарится около трети объема воды из емкости. Из подошвы польется кипяток и начнет выходить пар, удаляя имеющиеся частички накипи и отложений.
- 5 Отпустите кнопку «Calc'nClean» (16) и осторожно потрясите утюг в течение нескольких секунд.
- 6 Повторите действия, описанные в пунктах 4 и 5, трижды, пока емкость для воды не опорожнится.
- 7 Затем включите утюг в сеть и снова нагрейте его до полного испарения оставшейся воды.
Нажмите на кнопку «Calc'nClean» еще несколько раз, чтобы очистить клапан.
- 8 Отключите утюг от электросети и дайте подошве (19*) остыть. Протрите подошву влажной хлопчатобумажной тканью (не используйте другие материалы).

C Функция «Calc'nClean» с жидкостью для удаления накипи

Для качественного удаления накипи рекомендуется использовать жидкость для удаления накипи (19*), специально разработанную компанией Bosch. Данную процедуру необходимо выполнять каждые 3 месяца.

1. Отключите утюг от электросети.
2. Заполните емкость для воды водой из крана, смешанной с необходимым количеством (25 мл) жидкости для удаления накипи.
3. Затем выполните действия, описанные в разделе «Calc'nClean» (2-8 пункт).

Жидкость для удаления накипи можно приобрести в отделе послепродажного обслуживания или в специализированных магазинах.

Наименование принадлежности: TDZ1101

D Функция «anti-calc»

Картридж «anti-calc» предназначен для снижения образования накипи при глажении с паром, что помогает продлить срок службы утюга. Тем не менее картридж «anti-calc» не может устранить всю накипь, естественно образующуюся со временем.



Защитная текстильная подошва *

↑ См. сложенные страницы

Насадка для утюга TextileProtect (20*) используется для глажения с паром одежды из деликатных тканей без повреждения даже при максимальной температуре.

Защитную текстильную подошву можно приобрести в службе постпродаж или в специализированных магазинах.

Наименование принадлежности: TDZ1550



Дополнительная принадлежность StoreProtect *

Дополнительная принадлежность насадка StoreProtect (21*) позволяет безопасно хранить утюг, даже если подошва утюга еще не остыла.

Дополнительную принадлежность можно приобрести в сервисном центре или в специализированных магазинах.

Наименование принадлежности: TDZ1750

* В зависимости от модели



Инструкции по устранению мелких неисправностей

Проблема	Возможная причина	Способ устранения
Утюг не нагревается.	<ol style="list-style-type: none">1. Терморегулятор (15) установлен на минимальную отметку.2. Активирована система SensorSteam. Утюг переключился в режим ожидания.	<ol style="list-style-type: none">1. Установите терморегулятор на более высокую отметку.2. Возьмитесь за ручку (1) утюга для его включения.
Мигает световой индикатор SensorSteam (3).	<ol style="list-style-type: none">1. Активирована система SensorSteam. Утюг перешел в режим ожидания.	<ol style="list-style-type: none">1. Возьмитесь за ручку (1) утюга для его включения.
Индикаторы терморегулятора (15) мигают.	<ol style="list-style-type: none">1. Утюг нагревается или остывает до заданной температуры.	<ol style="list-style-type: none">1. Это нормальное явление, после достижения заданной температуры индикаторы перестанут мигать.
Одежда прилипает.	<ol style="list-style-type: none">1. Слишком высокая температура.	<ol style="list-style-type: none">1. Установите терморегулятор (15) на меньшую отметку и подождите, пока утюг охладится.
Вместе с паром из подошвы утюга просачивается вода.	<ol style="list-style-type: none">1. Терморегулятор (15) установлен на слишком низкую отметку.2. Вы несколько раз нажали на кнопку парового удара (7), не подождав 5 секунд между нажатиями.	<ol style="list-style-type: none">1. Установите терморегулятор (15) на более высокую отметку и дождитесь, пока индикатор TempOK терморегулятора перестанет мигать и загорится постоянным светом.2. Ждите 5 секунд между нажатиями на кнопку парового удара.
Пар не выходит в горизонтальном положении.	<ol style="list-style-type: none">1. Регулятор пара установлен на отметку \times.2. Слишком низкая температура. Активирована противокапельная система.	<ol style="list-style-type: none">1. Установите регулятор пара на отметку eco или max.2. Установите более высокую температуру, если она подходит для ткани.
Чрезмерное просачивание воды или парообразование.	<ol style="list-style-type: none">1. Система Calc'nClean закрыта не полностью.	<ol style="list-style-type: none">1. Несколько раз нажмите кнопку Calc'nClean (16).
Насос не работает.	<ol style="list-style-type: none">1. Утюг находится не в горизонтальном положении.	<ol style="list-style-type: none">1. Используйте утюг в горизонтальном положении.
При первом включении из утюга выходит дым.	<ol style="list-style-type: none">1. Испаряется смазка некоторых внутренних деталей.	<ol style="list-style-type: none">1. Это нормальное явление, через несколько минут оно прекратится.
Из отверстий в подошве утюга выходит накипь.	<ol style="list-style-type: none">1. Из камеры парообразования выходит накипь.	<ol style="list-style-type: none">1. Выполните цикл очистки (см. раздел «Функция "Calc'nClean"»).
Из утюга доносится звук работы насоса.	<ol style="list-style-type: none">1. Вода накачивается в камеру парообразования.	<ol style="list-style-type: none">1. Это нормально.

Если это не помогает, обращайтесь в авторизованный центр технического обслуживания.

Vă mulțumim pentru achiziționarea generatorului compact de abur DI90 de la Bosch.

Citiți cu atenție instrucțiunile de utilizare a aparatului electrocasnic și păstrați-le pentru referință ulterioară.

Puteți descărca acest manual de pe pagina locală a companiei Bosch.

Deschideți clapetele rabatabile



Instrucțiuni generale privind siguranța

- Nu lăsați aparatul nesupravegheat când este în priză.
- Scoateți ștecherul din priză înainte să umpleți aparatul electrocasnic cu apă sau înainte să goliți apa rămasă după utilizare.
- Aparatul trebuie utilizat și așezat pe o suprafață stabilă.
- Când este așezat pe suportul său, asigurați-vă ca suprafața pe care stă suportul să fie stabilă.
- Nu folosiți aparatul dacă a căzut, prezintă urme vizibile de deteriorare sau scurgeri de apă. Înainte de a fi folosit din nou, trebuie verificat la un centru de service autorizat.
- Pentru a evita situații periculoase, orice lucrare sau reparație necesară la aparat, de ex. înlocuirea unui cablu de alimentare deteriorat, trebuie efectuată exclusiv de personal calificat dintr-o unitate service abilitată.
- Acest aparat poate fi utilizat de către copii cu vârste de peste 8 ani și de către persoane cu capacități fizice, senzoriale sau mentale reduse, sau cu lipsă de experiență și cunoștințe, dacă sunt supravegheați sau instruiți cu privire la utilizarea aparatului în siguranță și dacă înțeleg pericolele pe care le implică. Nu lăsați copiii să se joace cu aparatul! Curățarea și întreținerea nu trebuie efectuate de către copii fără a fi supravegheați.
- Nu lăsați copiii mai mici de 8 ani în apropierea fierului de călcat și a cablului de alimentare când este în funcțiune sau se răcește.
-  **ATENȚIE.** Suprafață fierbinte.
Suprafața poate deveni fierbinte în timpul utilizării.

Note importante

- Acest aparat este destinat exclusiv utilizării casnice și nu trebuie utilizat în scopuri industriale.
- Acest aparat trebuie utilizat numai în scopurile pentru care a fost proiectat, și anume ca fier de călcat. Orice altă utilizare este considerată neadecvată și, ca urmare, periculoasă. Producătorul nu este responsabil pentru nici o deteriorare rezultată în urma unei utilizări greșite sau neadecvate.
- Acest aparat atinge temperaturi ridicate și produce abur în timpul utilizării, putând provoca opăriri sau arsuri în caz de utilizare incorectă.

- Nu atingeți talpa! Țineți fierul de călcat de mână.
- Pentru a preveni căderea aparatului, nu lăsați cablul de alimentare să atârne peste masă sau peste masa de călcat.
- Nu călcați hainele purtate în momentul respectiv!
- Nu pulverizați și nu îndreptați niciodată aburul către oameni sau animale!
- Nu lăsați cablul de alimentare să intre în contact cu obiecte ascuțite sau cu talpa când aceasta este fierbinte.
- Nu așezați niciodată fierul de călcat în poziție orizontală atunci când talpa este fierbinte. Așezați-l în poziție verticală.
- Nu atingeți aparatul cu mâinile ude când acesta este pornit.
- Înainte de a conecta aparatul la priză, verificați ca tensiunea rețelei să corespundă cu cea specificată pe plăcuța cu caracteristici a aparatului.
- Acest aparat trebuie conectat la o priză cu împământare. Dacă utilizați un cablu prelungitor, asigurați-vă că are priză bipolară de 16 A, cu împământare.
- Pentru a evita ca în circumstanțe nefavorabile ale rețelei să se producă fenomene precum căderi temporare de tensiune sau fluctuații de curent, se recomandă ca fierul de călcat să fie conectat la un sistem de alimentare cu energie de impedanță maximă 0.12 Ω. Dacă este necesar, utilizatorul poate întreba compania furnizoare de energie electrică despre impedanța sistemului.
- În condiții speciale de mediu, poate apărea o ușoară instabilitate.
- Acest aparat nu trebuie ținut niciodată sub robinet pentru a fi umplut cu apă.
- Scoateți aparatul electrocasnic din priza rețelei de alimentare dacă bănuiți existența unui defect și întotdeauna după fiecare utilizare.
- Nu scoateți aparatul din priză trăgând de cablu.
- Nu introduceți niciodată fierul sau rezervorul de abur în apă sau alt lichid.
- Nu expuneți aparatul condițiilor atmosferice (ploaie, soare, îngheț etc.).
- În timp ce este eliberat aburul, fierul de călcat scoate un sunet de pompare. Acest lucru este normal, indicând faptul că apa este pompată în compartimentul pentru aburi.

Indicații pentru renunțarea la un aparat folosit

Înainte să aruncați un aparat uzat, trebuie să-l dezafecțați complet și să vă debarașati de el în conformitate cu dispozițiile legale în vigoare. Detalii referitoare la acestea puteți obține de la distribuitorul dumneavoastră, primărie sau consiliul local.



Acest aparat este marcat în conformitate cu Directiva Europeană 2012/19/UE privind aparatele electrice și electronice uzate (deșeurile de echipamente electrice și electronice – DEEE).

Directiva determină cadrul pentru returnarea și reciclarea aparatelor uzate, aplicabil în UE.

Descriere

1. Mână apar cu senzor de contact
2. Buton de activare aburi*
3. Indicator luminos "SensorSteam". (bec transparent)
4. Buton de selectare a setării aburilor (SET)
5. Indicatoare luminoase de setare a aburilor
verde = eco
roșu = max
6. Buton pulverizare
7. Buton jet de aburi
8. Orificiu de alimentare cu apă
9. Capacul orificiului de umplere
10. Duză de pulverizare
11. Rezervor de apă
12. Marcaj de nivel pentru umplere maximă
13. Talpa fierului de călcat
14. Indicator de temperatură
15. Buton de reglare a temperaturii cu indicator "TempOK"
16. Buton "Calc'nClean"
17. Indicatoare luminoase "Pompare"
18. Cablu de alimentare electrică
19. Soluție anticalcar*
20. Înveliș pentru talpa fierului "TextileProtect"*
21. Accesoriu "StoreProtect"*

* În funcție de model

Înainte de prima utilizare

1. Scoateți orice etichetă sau capac de protecție de pe talpa (13).

2. Dacă este necesar, curățați cu grijă talpa fierului de călcat (13) cu o cârpă uscată din bumbac, împăturită.

Atunci când porniți noul dvs. fier de călcat pentru prima dată, acesta s-ar putea să miroasă, să scoată puțin fum și particule; nu va dura decât câteva minute.

 **Recomandări privind călcarea:** La prima utilizare a funcției de aburi, nu utilizați fierul direct pe rufe, deoarece este posibil să mai existe murdărie în dozatorul de aburi. Țineți fierul de călcat în poziție orizontală și apăsați în mod repetat pe butonul pentru jet de aburi (7). Orice reziduu ar trebui să iasă prin talpa fierului (13).

Modul de utilizare



1. Umplerea rezervorului de apă

 A se observa clapetele rabatabile

Acest aparat a fost fabricat pentru a fi utilizat cu apă obișnuită de la robinet.

- Adăugarea altor lichide, (cu excepția celor recomandate de Bosch) precum parfum, vor deteriora aparatul.
- Nu utilizați apa rezultată din condens de la uscătoarele de rufe, sistemele de aer condiționat sau aparate similare.

Orice deteriorare cauzată de utilizarea produselor menționate mai sus, va anula garanția.

 **Scoateți fierul de călcat din priză rețelei de alimentare!**

1. Deschideți capacul orificiului de umplere (9).
2. Umpleți rezervorul. **Nu umpleți niciodată peste marcajul de nivel pentru umplere maximă (12).**
2. Închideți capacul orificiului de umplere cu apă.

 **Recomandări privind călcarea:** Pentru a prelungi funcționarea optimă a aburilor, combinați apa de la robinet cu apă distilată 1:1. Dacă apa de la robinet din regiunea dvs. este foarte dură, combinați-o cu apă distilată 1:2.

Puteți să vă informați cu privire la duritatea apei la furnizorul dvs. local de apă.



2. "SensorSteam"

 A se observa clapetele rabatabile

Funcția "SensorSteam" pornește încălzirea fierului de călcat numai când mânerul este luat în mână și oprește încălzirea când mânerul este eliberat din mână.

Această funcție controlează, de asemenea, generarea continuă de aburi (consultați secțiunea 5.1). În timp ce mânerul este ținut în mână, aburii sunt generați automat. La eliberare, generarea de aburi este oprită.

Astfel, siguranța și economisirea de energie sunt sporite.

1. Conectați fierul de călcat la priză.
2. Lumina "SensorSteam" (3) clipește când mânerul nu este luat în mână și luminează continuu când mânerul este luat în mână.
3. Când mânerul fierului de călcat este eliberat din mână pentru mai mult de 10 secunde, încălzirea fierului de călcat se va opri automat.
4. Când mânerul va fi luat din nou în mână, procesele de încălzire a fierului de călcat și de generare de aburi continuă vor reîncepe.

Procesul inițial de încălzire: nu este necesar să apăcați mânerul până când fierul de călcat nu atinge temperatura setată.

Odată atinsă temperatura setată, indicatorul "TempOK" va înceta să clipească și va rămâne aprins în continuu.

Modul de aburi "eco" este selectat automat.



3. Setarea temperaturii

 A se observa clapetele rabatabile

Butonul de reglare a temperaturii (15) reglează temperatura tălpii fierului de călcat (13).

1. Începeți prin a călca materialele care necesită nivelul cel mai mic al temperaturii de călcat. Verificați nivelul temperaturii de călcat recomandat pe eticheta de pe articolul de îmbrăcăminte.
2. Reglați butonul de reglare a temperaturii (15) în poziția corespunzătoare, aliniindu-l cu indicatorul de temperatură (14) de pe fierul de călcat.

* În funcție de model

Setare temperatură	Adecvat pentru
●	fibre sintetice
●●	mătase – lână
●●●	bumbac
max	în
i-Temp Advanced*	orice tip de țesătură.
AntiShine*	materialele închise la culoare și delicate. Reduce riscul apariției urmelor lucioase.

 **Recomandări privind călcarea:** Dacă începeți să călcați la o temperatură ridicată și apoi selectați una mai scăzută, răcirea tălpii va dura. Pentru a accelera procesul de răcire, puteți apăsa butonul pentru jet de abur (7) sau butonul de activare a aburului (2*).

3.1 Indicator “TempOK”

În timp ce talpa se încălzește sau se răcește pentru a atinge temperatura selectată, luminile “TempOK” din interiorul butonului de reglare a temperaturii (15) vor clipi. Atunci când fierul atinge temperatura selectată, luminile nu vor mai clipi și vor rămâne aprinse continuu.

3.2 Funcția “i-Temp Advanced” *

Dacă această funcție este selectată, este setată o combinație potrivită de temperatură și abur care este adecvată pentru toate materialele care pot fi călcate.

Funcția “i-Temp Advanced” previne deteriorarea hainelor cauzată de selectarea unei temperaturi nepotrivite.

Funcția “i-Temp Advanced” nu este indicată pentru țesăturile care nu pot fi călcate. Vă rugăm să verificați eticheta articolului de îmbrăcăminte pentru detalii sau încercați să călcați o parte a hainei care, în mod normal, nu este la vedere.

Atunci când este selectată funcția “i-Temp Advanced”, lumina albastră din interiorul selectorului de temperatură se aprinde.



3.3 Funcția “AntiShine” *

Dacă este selectată această funcție, se va reduce riscul apariției pe articole de urme lucioase produse prin călcare.

Atunci când este selectată funcția “AntiShine”, lumina albastră din interiorul selectorului de temperatură se aprinde.



4. Setarea cantității de aburi

 A se observa clapetele rabatabile

Butonul de aburi este utilizat pentru reglarea cantității de aburi generați în timpul călcatului. Fierul dvs. de călcat este echipat cu un buton de selectare a setării aburilor (4) și cu indicatoare luminoase (5) pentru setarea aburilor, conform tabelului de mai jos:

Setare aburi	eco	max	 fără aburi
Indicatoare luminoase			
	Verde	Roșu	Off (Opriti)

Setarea aburilor poate fi modificată prin apăsarea butonului de selectare a setării aburilor (4).

 **Recomandări privind călcarea:** Pentru rezultate mai bune la călcat, călcați ultimele cute fără abur pentru a usca articolul de îmbrăcăminte.



5. Călcatul cu aburi

 A se observa clapetele rabatabile

Aburii pot fi generați prin apucarea mânerului (1) sau prin apăsarea butonului de activare a aburilor (2*).

5.1 Generare de aburi continuă

1. Reglați butonul de aburi în poziția “eco” sau “max”.
2. Apucați de mânerul (1).

5.2 Aburi în funcție de cerințele utilizatorului *

1. Reglați butonul de aburi în poziția “☒” pentru a anula generarea de aburi continuă atunci când apucați de mânerul (1).
2. Apăsăți butonul de activare a aburului (2*). În timp ce pompa este în funcțiune, luminile din partea posterioară a rezervorului de apă se aprind.



6. Jet de aburi

↑ A se observa clapetele rabatabile

Aceasta poate fi utilizată pentru netezirea cutelor greu de călcat sau pentru călcatul cutelor ascuțite sau al cutelor duble.

1. Aduceți butonul de reglare a temperaturii (15) în poziția “max”.
2. Apăsăți butonul pentru jet de aburi (7) de pe mâner în mod repetat la intervale de 5 secunde.



7. Eliberarea aburilor pe verticală

↑ A se observa clapetele rabatabile

Aceasta poate fi utilizată pentru netezirea pliuurilor de pe hainele agățate, draperii etc.

1. Aduceți butonul de reglare a temperaturii (15) în poziția “max”.
2. Puneți aericolul de îmbrăcăminte pe un umeras.
3. Acționați vertical fierul de călcat la o distanță de 10 cm și apăsați butonul pentru jet de abur (7) în mod repetat la intervale de cel puțin 5 secunde.



8. Călcatul fără aburi

↑ A se observa clapetele rabatabile

Aceasta activează utilizarea fierului pentru călcat uscat.

1. Apucați de mânerul (1) și setați butonul de aburi la ☒.
2. Atunci când călcați, nu apăsați butonul de activare a aburilor (2*).



9. Sistem anti-picurare

↑ A se observa clapetele rabatabile

Dacă butonul de reglare a temperaturii (15) este reglat într-o poziție prea scăzută (sub “••”), aburii sunt opriți automat pentru a preveni picurarea apei din talpa fierului de călcat (13).



10. Pulverizare

↑ A se observa clapetele rabatabile

Aceasta poate fi utilizată pentru netezirea cutelor greu de călcat.

1. Atunci când călcați, apăsați pe butonul de pulverizare (6), iar apa va fi pulverizată prin duza de pulverizare (10) direct pe material.
- 👉 **Recomandări privind călcarea:** Nu utilizați funcția de pulverizare pentru mătase, deoarece se poate păta.



11. După călcare

↑ A se observa clapetele rabatabile

1. Scoateți fierul de călcat din priză de alimentare.
2. Deschideți capacul orificiului de umplere (9).
3. Țineți fierul de călcat cu vârful în jos și scuturați-l ușor până când rezervorul de apă (11) se golește.
4. Închideți capacul orificiului de umplere cu apă.
5. Așezați fierul de călcat deoparte, în poziție verticală, pentru a se răci.
6. Înfășurați lejer cablul de alimentare (18) în jurul piciorului de sprijin al fierului de călcat, înainte de depozitare.
7. Aduceți butonul de reglare a temperaturii (15) în poziția “•”.
8. Depozitați fierul de călcat în poziție verticală.

* În funcție de model



Sfaturi pentru a economisi energia și apa

Producerea aburilor implică cel mai mare consum de energie. Pentru a vă ajuta să reduceți energia utilizată, urmați aceste sfaturi:

1. Reglați aburii în funcție de nivelul temperaturii de călcat selectat, urmând instrucțiunile din acest manual. Călcați cu setarea "eco" pentru aburii (consultați secțiunea "Setarea cantității de aburii").
2. Încercați să călcați materialele atunci când mai sunt încă umede și reduceți setarea aburilor. Aburii vor fi generați în principal din materialul de călcat decât de către fier. Dacă uscați materialele dumneavoastră cu ajutorul uscătorului de rufe înainte de a le călca, setați uscătorul pe programul "Călcatul fără aburii".
3. Dacă materialele sunt suficient de umede, reglați aburii la setarea  (consultați secțiunea "călcat fără aburii").



Curățare

 A se observa clapetele rabatabile



Atenție! Pericol de arsuri!

Scoateți întotdeauna aparatul din priză rețelei de alimentare electrică înainte de a realiza orice operațiuni de curățare sau întreținere asupra lui.

1. Dacă fierul de călcat este ușor murdar, scoateți ștecherul din priză și lăsați talpa (13) să se răcească. Ștergeți carcasa și talpa doar cu o cârpă umedă.
2. Dacă hainele sintetice se topesc din cauza temperaturii prea ridicate pe talpa, opriți aburii și îndepărtați imediat reziduurile cu o cârpă uscată din bumbac, groasă și împăturită.
3. Pentru a păstra talpa netedă, vă recomandăm să evitați contactul dur cu obiectele din metal. Nu utilizați niciodată bureți de vase abrazivi sau produse chimice pentru curățarea tălpilor.



Sistem multiplu anticalcar

AntiCalc

 A se observa clapetele rabatabile

A "self-clean"

Filtrul "self-clean" (auto-curățare) dintre rezervorul de apă și pompă previne depunerea de calcar care deteriorează sistemul de generare de aburii și asigură producerea optimă de aburii.

B "Calc'nClean"

Funcția "Calc'nClean" ajută la îndepărtarea particulelor de calcar din compartimentul pentru abur. Folosiți această funcție aproximativ o dată la 1 luni, dacă apa din regiunea dumneavoastră este foarte dură.

Urmați procedura descrisă mai jos:

- 1 Scoateți fierul de călcat din priză rețelei de alimentare și umpleți rezervorul (11) cu apă.
- 2 Setați selectorul de temperatură (15) la poziția "max" și conectați fierul de călcat la priză.
- 3 După perioada de încălzire necesară, luminile "TempOK" din butonul de reglare a temperaturii (15) nu mai clipesc. Apoi, scoateți fierul de călcat din priză (**foarte important!**).
- 4 Țineți fierul de călcat deasupra unei chiuvete. Apăsăți butonul "Calc'nClean" (16) și scuturați fierul de călcat până când aproximativ o treime din apa din rezervor s-a evaporat. Apa clocotită și aburul vor ieși, purtând calcarul sau depunerile care pot exista aici.
- 5 Eliberați butonul "Calc'nClean" și scuturați ușor fierul timp de câteva secunde.
- 6 Repetați pașii 4 și 5 de trei ori până ce rezervorul este gol.
- 7 Apoi conectați fierul de călcat la priză și încălziți din nou până când apa rămasă s-a evaporat. Apăsăți butonul "Calc'nClean" încă de câteva ori pentru a curăța supapa.
- 8 Scoateți fierul de călcat din priză și lăsați talpa să se răcească. Ștergeți talpa doar cu o lavetă umedă din bumbac.

C “Calc'nClean” cu lichid anticalcar *

Pentru îndepărtarea profundă a calcarului, se recomandă utilizarea lichidului anticalcar (19*) produs special de Bosch. Această operațiune ar trebui efectuată o dată la 3 luni.

1. Scoateți fierul de călcat din priză de alimentare.
2. Umpleți rezervorul de apă cu apă de la robinet combinată cu o măsură (25 ml) de soluție anticalcar.
3. În continuare, urmați procedura descrisă mai sus în secțiunea “Calc'nClean” (pașii de la 2 la 8).

Lichidul anticalcar poate fi obținut de la serviciul post-vânzare sau de la magazinele de specialitate.

Nume accesoriu: TDZ1101

D “anti-calc”

Caseta “anti-calc” a fost proiectată pentru a reduce depunerea de calcar produs în timpul călcatului cu aburi, contribuind la prelungirea duratei de viață utilă a fierului dvs. de călcat. Totuși, caseta “anti-calc” nu poate îndepărta tot calcarul produs în mod obișnuit în timp.



Talpă de protecție textilă *

↑ A se observa clapetele rabatabile

Învelișul “TextileProtect” pentru talpa fierului (20*) este utilizat pentru a călca cu abur articole delicate la temperaturi maxime, fără a le deteriora.

Puteți achiziționa talpa de protecție textilă de la serviciul post-vânzare sau de la magazinele de specialitate.

Nume accesoriu: TDZ1550



Accesoriu “StoreProtect” *

Accesoriul “StoreProtect” (21*) face posibilă depozitarea imediată și în siguranță a fierului de călcat, chiar și când talpa acestuia este fierbinte.

Accesoriul se poate achiziționa de la serviciul de relații cu clienții sau de la magazinele de specialitate.

Nume accesoriu: TDZ1750

* În funcție de model



Ghid de depanare a defecțiunilor minore

Problemă	Cauză posibilă	Soluție
Fierul nu se încălzește.	<ol style="list-style-type: none"> 1. Butonul de reglare a temperaturii (15) este la setarea minimă. 2. Sistemul „SensorSteam” a fost activat. Fierul de călcat a intrat în starea de așteptare. 	<ol style="list-style-type: none"> 1. Rotiți butonul de reglare a temperaturii la o poziție mai înaltă. 2. Apucați de mânerul (1) al fierului pentru a reporni.
Indicatorul luminos „SensorSteam” (3) clipește.	<ol style="list-style-type: none"> 1. Sistemul „SensorSteam” a fost activat. Fierul de călcat a intrat în starea de așteptare. 	<ol style="list-style-type: none"> 1. Apucați de mânerul (1) al fierului pentru a reporni.
Luminile din interiorul butonului de reglare a temperaturii (15) clipeșc.	<ol style="list-style-type: none"> 1. Hainele sunt prea umede. 	<ol style="list-style-type: none"> 1. Acest lucru este normal, iar luminile nu vor mai clipi atunci când fierul de călcat va atinge temperatura selectată.
Hainele au tendința să se lipească.	<ol style="list-style-type: none"> 1. Temperatura este prea ridicată. 	<ol style="list-style-type: none"> 1. Rotiți butonul de reglare a temperaturii (15) la setarea minimă și așteptați până la răcirea fierului de călcat.
Din talpa fierului de călcat picură apă și ies aburi.	<ol style="list-style-type: none"> 1. Setarea butonului de reglare a temperaturii (15) este prea scăzută. 2. Ați apăsat butonul pentru jet de aburi (7) în mod repetat, fără a aștepta timp de 5 secunde între fiecare apăsare. 	<ol style="list-style-type: none"> 1. Rotiți butonul de reglare a temperaturii (15) la o setare mai înaltă și așteptați până când luminile „TempOK” din interiorul butonului de reglare a temperaturii nu mai clipeșc și rămân aprinse continuu. 2. Așteptați timp de 5 secunde între fiecare apăsare a jetului butonului de aburi.
Aburul nu iese în poziție orizontală.	<ol style="list-style-type: none"> 1. Butonul de aburi este reglat în poziția „XX”. 2. Temperatura este prea scăzută. Sistemul anti-picurare este activat. 	<ol style="list-style-type: none"> 1. Reglați butonul de aburi în poziția „eco” sau „max”. 2. Setati o temperatură mai ridicată, dacă este compatibilă cu țesătura.
Scurgeri sau abur în exces.	<ol style="list-style-type: none"> 1. Sistemul Calc’nClean nu se închide corespunzător. 	<ol style="list-style-type: none"> 1. Acționați de câteva ori butonul „Calc’nClean” (16).
Pompa nu funcționează.	<ol style="list-style-type: none"> 1. Fierul de călcat nu se află în poziție orizontală. 	<ol style="list-style-type: none"> 1. Utilizați fierul de călcat în poziție orizontală.
Iese fum atunci când conectați fierul de călcat pentru prima dată.	<ol style="list-style-type: none"> 1. Lubrifierea unor piese interne. 	<ol style="list-style-type: none"> 1. Acest lucru este normal și se va opri după câteva minute.
Prin orificiile din talpa fierului de călcat ies depuneri.	<ol style="list-style-type: none"> 1. Urme de depuneri de calcar ies din compartimentul pentru aburi. 	<ol style="list-style-type: none"> 1. Efectuarea unui ciclu de curățare (consultați secțiunea „Calc’nClean”).
Aparatul scoate un sunet de pompare.	<ol style="list-style-type: none"> 1. Se pompează apă în compartimentul pentru aburi. 	<ol style="list-style-type: none"> 1. Acest lucru este normal.

Dacă cele de mai sus nu rezolvă problema luați legătura cu un centru de service autorizat.





المشكلة	السبب المحتمل	الحل
المكواة لا تسخن.	1. مفتاح التحكم في درجة الحرارة (15) مضبوط على أدنى درجة. 1. تم تفعيل نظام "SensorSteam". وتم ضبط المكواة على وضع الاستعداد.	1. أدر المفتاح إلى وضع أعلى نسبياً. 2. أمسك مقبض (1) المكواة لإعادة تشغيلها.
لمبة البيان "SensorSteam" (3) تومض.	1. تم تفعيل نظام "SensorSteam". وتم ضبط المكواة على وضع الاستعداد.	1. أمسك مقبض (1) المكواة لإعادة تشغيلها.
تومض للمبات داخل مفتاح التحكم في درجة الحرارة (15).	1. قاعدة المكواة في مرحلة التسخين أو التبريد للوصول لدرجة الحرارة المختارة.	1. هذا أمر طبيعي وستتوقف للمبات عن الوميض عند الوصول إلى درجة الحرارة المختارة.
قطع الملابس تميل للالتصاق بالمكواة.	1. درجة الحرارة مرتفعة للغاية.	1. أدر مفتاح التحكم في درجة الحرارة (15) إلى درجة أدنى نسبياً وانتظر، إلى أن تبرد المكواة.
الماء يتقاطر من قاعدة المكواة مع البخار.	1. وضع ضبط مفتاح التحكم في درجة الحرارة (15) منخفض للغاية. 2. قمت بالضغط على زر إطلاق البخار (7) بشكل متكرر دون الانتظار لمدة 5 ثوان بين كل ضغطه.	1. أدر مفتاح التحكم في درجة الحرارة (15) إلى "TempOK" داخل مفتاح التحكم في درجة الحرارة عن الوميض وتظل مضبوبة بشكل مستمر. 2. انتظر لمدة 5 ثوان بين كل ضغطه على زر تيار البخار.
البخار لا يخرج من المكواة وهي في وضعية أفقية.	1. مفتاح التحكم في البخار مضبوط على الوضع "XXX". 2. درجة الحرارة منخفضة للغاية. وتم تفعيل نظام منع تقاطر الماء.	1. اضبط مفتاح التحكم في البخار على الوضع الاقتصادي "eco" أو الوضع الأقصى "max". 2. اضبط درجة حرارة أعلى نسبياً إذا كان ذلك ملائماً لقطعة الملابس.
خروج قطرات أو بخار بدرجة مفرطة.	1. عدم الغلق الصحيح لنظام إزالة الرواسب "Calc'nClean".	1. استخدم زر التنظيف "Calc'nClean" (16) لمرات قليلة.
المضخة لا تعمل.	1. المكواة ليست في وضعية أفقية.	1. استخدم المكواة في وضعية أفقية.
ينبعث دخان عند توصيل المكواة للمرة الأولى.	1. تزييق بعض الأجزاء الداخلية.	1. بعد ذلك أمراً طبيعياً وسوف يتوقف بعد بضعة دقائق.
تخرج ترسبات من خلال الفتحات الموجودة في قاعدة المكواة.	1. بقايا الترسبات الكلسية تخرج من حجيرة البخار.	1. قم بإجراء دورة تنظيف (انظر جزء «وظيفة "Calc'nClean"»).
المكواة تصدر صوت ضخ	1. يتم ضخ الماء إلى حجيرة البخار.	1. هذا أمر طبيعي.

إذا لم تتمكن المعطيات السابقة من حل المشكلة، قوموا بإستشارة مصلحة صيانة تقنية مخصصة.

C وظيفة "Calc'nClean" مع سائل إزالة الترسبات الكلسية

لإزالة الترسبات الكلسية بشكل تام، يوصى باستخدام سائل إزالة الترسبات الكلسية الذي قامت شركة Bosch بتطويره خصيصاً لهذا الغرض. ينبغي القيام بهذه العملية كل 3 أشهر.

1. انزع قابس المكواة من المقبس الكهربائي.
2. املاً خزان الماء (*19) بماء الصنبور مع خلطه بمقدار (25 مليلتر) من سائل إزالة الترسبات الكلسية.
3. ثم اتبع الإجراءات الموضحة فيما سبق ووظيفة "Calc'nClean" (الخطوات من 2 إلى 8)

يمكن الحصول على سائل إزالة الترسبات الكلسية من مركزنا لخدمة ما بعد البيع أو من المتاجر المتخصصة.

اسم الملحق الإضافي : TDZ1101

D خرطوشة "anti-calc"

تم تصميم خرطوشة "anti-calc" لتقليل تكون الترسبات الكلسية الناتجة أثناء الكي البخار، مما يساعد في إطالة العمر الافتراضي لمكوآتك. ولكن مع ذلك لا تستطيع خرطوشة "anti-calc" إزالة جميع الترسبات الكلسية التي تنتج بشكل طبيعي بمرور الزمن.

غطاء حماية المنسوجات "TextileProtect" *



↑ افتح الجوانب القابلة للفرد

يستخدم غطاء قاعدة المكواة "TextileProtect" (*20) لكي المنسوجات الرقيقة البخار بأقصى درجة حرارة دون تعريضها للضرر.

يمكن شراء الملحق من مركزنا لخدمة ما بعد البيع أو من المتاجر المتخصصة.

اسم الملحق الإضافي : TDZ1550

* StoreProtect



ملحق واقية التخزين "StoreProtect" / الواقية (*21) تتيج إمكانية التخزين الفوري والأمن للمكواة، حتى وإن كانت قاعدة المكواة ساخنة.

يمكن شراء الملحق / الواقية من خدمة العملاء أو المتاجر المتخصصة.

اسم الملحق الإضافي : TDZ1750

2. إذا انصهرت قطعة ملابس مصنوعة من ألياف صناعية بسبب درجة الحرارة المرتفعة للغاية بقاعدة المكواة ، فقم بإيقاف إطلاق البخار وكشط البقايا الملتصقة على الفور باستخدام قطعة قماش قطنية جافة ومطوية طيات سميكة.
3. للحفاظ على نعومة قاعدة المكواة ينبغي تجنب الاحتكاك الشديد بأجسام معدنية. لا تستخدم أبدا أداة تنظيف احتكاكية أو مواد كيميائية لتنظيف قاعدة المكواة.

نظام إزالة الترسبات الكلسية متعدد الوظائف



↑ افتح الجوانب القابلة للفرد

A فلتـر "self-clean"

فلتر "self-clean" الموجود بين خزان الماء والمضخة يمنع التأثير السلبي للترسبات الكلسية على نظام توليد البخار ويضمن الإنتاج المثالي للبخار.

B وظيفة "Calc'nClean"

وظيفة "Calc'nClean" تساعد على إزالة الرواسب من حجيرة البخار. استخدم هذه الوظيفة كل شهر إذا كان الماء عسراً للغاية في منطقتك.

اتبع الخطوات الموضحة أدناه:

1. انزع قابس المكواة من المقبس الكهربائي، واملأ خزان الماء (11) بالماء.
2. اضبط مفتاح اختيار درجة الحرارة (15) على الوضع الأقصى "max" ثم قم بتوصيل المكواة بالكهرباء.
3. بعد انتهاء فترة التسخين الضرورية، تتوقف لمبات "TempOK" داخل مفتاح التحكم في درجة الحرارة (15) عن الوميض. عندئذٍ، افصل المكواة عن الكهرباء (هام للغاية!).
4. أمسك المكواة فوق حوض. اضغط على زر التنظيف "Calc'nClean" (16) وقم بهز المكواة إلى أن تتبخر ثلث كمية الماء الموجودة في الخزان تقريباً. سيخرج ماء مغلي وبخار طارداً معه الجبر أو الترسبات التي قد تكون موجودة في المكواة.
5. اترك زر التنظيف "Calc'nClean" وقم بهز المكواة برفق لبضع ثوانٍ،
6. كرر الخطوات 4 و 5 لثلاث مرات إلى أن يتم تبريد الخزان.
7. ثم قم بتوصيل المكواة بالكهرباء وقم بتسخينها مرة أخرى إلى أن يتبخر الماء المتبقي.
8. اضغط زر التنظيف "Calc'nClean" عدة مرات إضافية لتنظيف الصمام.
9. افصل المكواة عن الكهرباء واركز قاعدة المكواة تبرد. امسح قاعدة المكواة باستخدام قطعة قماش رطبة فقط.

نصائح للكي: لا تستخدم وظيفة الرش مع الحرير، نظرا لاحتمالية حدوث تغيرات لونية.

6. إطلاق البخار



↑ افتح الجوانب القابلة للفرد

يمكن استخدام هذه الوظيفة لإزالة التجاعيد الشديدة أو للضغط على مواضع الكرمشة أو التجاعيد الحادة.

1. اضبط مفتاح التحكم في درجة الحرارة (15) على أقصى درجة "max".
2. كرر الضغط على زر إطلاق البخار (7) بالمقبض على فترات فاصلة مقدار كل منها 5 ثوان.

11. بعد الكي



↑ افتح الجوانب القابلة للفرد

1. انزع قابس المكواة من المقبس الكهربائي.
2. افتح غطاء فتحة الملاء (9).
3. أمسك المكواة من الموضع المشير لأسفل وقم بهزها برفق، إلى أن يتم تفريغ خزان الماء (11).
4. أغلق غطاء سحب الماء.
5. ضع المكواة جانبا في وضع رأسي لتبرد.
6. قم بلف كابل الكهرباء (18) حول الجزء الخلفي من المكواة دون ربطه، وذلك قبل تخزينها.
7. اضبط مفتاح التحكم في درجة الحرارة (15) على "●".
8. قم بتخزين المكواة في وضع رأسي.

7. البخار الرأسي



↑ افتح الجوانب القابلة للفرد

يمكن استخدام هذه الوظيفة لإزالة التجاعيد من الملابس المعقدة والستائر وخلافه.

1. اضبط مفتاح التحكم في درجة الحرارة (15) على أقصى درجة "max".
2. تعليق الملابس يتم تسويتها على شماعات.
3. قم بتشغيل المكواة في وضعية رأسية على مسافة 10 سم، وكرر الضغط على زر إطلاق البخار (7) على فترات فاصلة بمقدار 5 ثوان على الأقل.

إرشادات تساعدك على توفير الطاقة



عملية توليد البخار تستهلك الجزء الأكبر من الطاقة. وللمساعدة على خفض الطاقة المستخدمة لأدنى حد خلال عملية توليد البخار اتبع الإرشادات التالية:

1. اضبط البخار تبعا لدرجة حرارة الكي المختارة مع اتباع الإرشادات الواردة في هذا الدليل. قم بالكي بوضع الضبط الاقتصادي للبخار "eco" (انظر جزء "ضبط كمية البخار").
2. حاول أن تقوم بكي الملابس وهي لا تزال رطبة وقم بخفض وضع ضبط البخار. وعندئذ سيتولد البخار من الملابس بدلا من المكواة. وفي حالة قيامك بتجفيف الملابس في مجفف الملابس قبل كيها، فاضبط المجفف على برنامج "الكي بدون بخار".
3. إذا كانت الملابس رطبة بشكل كاف، اضبط البخار على وضع الضبط XXX (انظر جزء "الكي بدون بخار").

8. الكي بدون بخار



↑ افتح الجوانب القابلة للفرد

تتيح هذه الوظيفة استخدام المكواة في الكي الجاف.

1. أمسك المقبض (1) واضبط مفتاح التحكم في البخار على وضع الضبط XXX.
2. أثناء الكي لا تضغط على زر تفعيل البخار (2).

9. نظام الحماية من القطرات *



↑ افتح الجوانب القابلة للفرد

إذا كان مفتاح التحكم في درجة الحرارة (15) مضبوطة على درجة منخفضة للغاية (أقل من "●●")، فسيتم أوتوماتيكيا إيقاف إطلاق البخار لمنع تقاطر الماء من قاعدة المكواة (13).

التنظيف والصيانة



↑ افتح الجوانب القابلة للفرد

تنبيه! خطر الإصابة بحروق!



- قم دائما بنزع قابس المكواة من مصدر الإمداد بالكهرباء قبل إجراء أية أعمال تنظيف أو صيانة على المكواة.
1. إذا كانت المكواة متسخة بعض الشيء، فانزع القابس ودع قاعدة المكواة (13) تبرد. امسح جسم وقاعدة المكواة باستخدام قطعة قماش مبللة فقط.

10. وظيفة الرش



↑ افتح الجوانب القابلة للفرد

يمكن استخدام هذه الوظيفة مع التجاعيد الشديدة.

1. أثناء الكي اضغط على زر الرش (6) وسيتم رش الماء من فوهة الرش (10) على قطعة الملابس.

4. ضبط كمية البخار



↑ افتح الجوانب القابلة للفرد

يُستخدم مفتاح التحكم في البخار لضبط كمية البخار التي يتم إنتاجها أثناء الكي.

مكوناتك مزودة بزر اختيار لوضع ضبط البخار (4) ولمبات بيان (5) للإشارة إلى وضع ضبط البخار وفقاً للجدول الوارد أدناه:

وضع ضبط البخار	وضع اقتصادي eco	وضع أقصى max	لمبات البيان
			خضراء
			حمراء
			مطفأة

يمكن تغيير وضع ضبط البخار من خلال الضغط على زر اختيار وضع ضبط البخار (4).

نصائح للكي: للحصول على نتائج كي أفضل، قم بكي الأشواط الأخيرة بدون بخار لتجفيف الملابس.

5. الكي بالبخار



↑ افتح الجوانب القابلة للفرد

يمكن توليد البخار من خلال مسك المقبض (1)، أو من خلال الضغط على زر تفعيل البخار (*2).

5.1 التوليد المستمر للبخار

1. اضبط مفتاح التحكم في البخار على الوضع الاقتصادي "eco" أو الوضع الأقصى "max".
2. أمسك المقبض (1).

5.2 البخار حسب الطلب

1. اضبط مفتاح التحكم في البخار على الوضع "XXX" لإلغاء التوليد المستمر للبخار أثناء مسك المقبض (1).
 2. اضغط على زر تفعيل البخار.
- اضغط على زر تفعيل البخار (*2). أثناء عمل المضخة، تضيء اللمبات الموجودة بمؤخرة خزان الماء.

أيقونة درجة الحرارة على الشاشة

مناسب لـ:

ألياف صناعية

حرير - صوف

أقطان

كتان

أي نوع من المنسوجات

وضع ضبط درجة الحرارة للمنسوجات الداكنة والحساسة. يقوم بتقليل احتمالية ظهور علامات لامعة.

max

i-Temp Advanced*

AntiShine*

نصائح للكي: إذا بدأت الكي بدرجة حرارة مرتفعة ثم اخترت درجة حرارة أدنى ستستغرق قاعدة المكواة بعض الوقت حتى تبرد. لتعجيل عملية التبريد، يمكنك الضغط على زر إطلاق البخار (7) أو الضغط على زر تفعيل البخار (*2)

3.1 مؤشر درجة الحرارة المناسبة

"TempOK"



عندما تكون قاعدة المكواة في مرحلة التسخين أو التبريد للوصول إلى درجة الحرارة المختارة ستومض لمبات "TempOK" داخل مفتاح التحكم في درجة الحرارة (15). عند الوصول إلى درجة الحرارة المختارة، ستوقف اللمبات عن الوميض وستظل مضيئة بشكل مستمر.

3.2 "i-Temp Advanced" *



في حالة اختيار هذه الوظيفة يتم ضبط توليفة درجة حرارة وبخار مناسبة لكافة أنواع المنسوجات التي يمكن كيها. وتقوم وظيفة "i-Temp Advanced" بمنع تضرر الملابس في حالة اختيار درجة حرارة غير مناسبة.

ولا تسري وظيفة "i-Temp Advanced" على المنسوجات التي لا يمكن كيها. يرجى مراعاة تبيكت العناية بالملابس لمعرفة التفاصيل أو حاول أن تقوم بكي جزء من قطعة الملابس لا يظهر في المعتاد عند ارتدائها. عند اختيار وظيفة "i-Temp Advanced" تضيء اللمبة الزرقاء داخل مفتاح اختيار درجة الحرارة.

3.3 "AntiShine" *



في حالة اختيار هذه الوظيفة يقل خطر تكون بقع لامعة على الملابس نتيجة لكيها.

عند اختيار وظيفة "AntiShine" تضيء اللمبة الزرقاء داخل مفتاح اختيار درجة الحرارة.

* حسب الموديل



↑ افتح الجوانب القابلة للفرغ

تعمل وظيفة "SensorSteam" على تسخين المكواة بمجرد مسك المقبض، وكذلك إيقاف المكواة عن التسخين عند ترك المقبض.

تتحكم هذه الوظيفة أيضا في التوليد المستمر للبخار (انظر الجزء 5.1). عندما يتم مسك المقبض، يتولد البخار أوتوماتيكيا. وعند ترك المقبض، يتوقف توليد البخار. مما ينتج عنه مزيد من الأمان ووفرة في الطاقة.

1. قم بتوصيل المكواة بالكهرباء.
2. تومض لمبة (3) "SensorSteam" عند ترك المقبض، وستومض بشكل مستمر عند مسك المقبض.
3. عند ترك مقبض المكواة لمدة تزيد عن 10 ثوان، تتوقف المكواة عن التسخين أوتوماتيكيا.

4. عند إمساك المقبض مرة أخرى، تبدأ مرة أخرى عمليات التسخين والتوليد المستمر للبخار بالمكواة.

عملية التسخين الأولى: لا يلزم مسك المقبض حتى تصل سخونة المكواة إلى درجة الحرارة المضبوطة.

بمجرد الوصول إلى درجة الحرارة المعنية، يتوقف مؤشر "TempOK" عن الوميض ويظل مضيئا باستمرار.

يتم اختيار وضع البخار الاقتصادي "eco" أوتوماتيكيا.

3. ضبط درجة الحرارة



↑ افتح الجوانب القابلة للفرغ

يقوم مفتاح التحكم في درجة الحرارة (15) بضبط درجة حرارة قاعدة المكواة (13).

1. ابدأ بكي الملابس التي تتطلب أقل درجة حرارة للكي. راجع درجة حرارة الكي الموصى بها على تيكيت الملابس.
2. اضبط مفتاح التحكم في درجة الحرارة (15) على الوضع المناسب من خلال محاذاته على مؤشر درجة الحرارة (14) بالمكواة.

1. قم بإزالة أي مصلق أو غطاء حماية موجود على قاعدة المكواة (13).

2. قم عند اللزوم بتنظيف قاعدة المكواة (13) بعناية باستخدام قطعة قماش قطنية جافة مطوية.

عند تشغيل مكواتك الجديدة للمرة الأولى قد تصدر منها رائحة وينبعث منها القليل من الدخان وبعض الجزيئات، وستتوقف كل هذا بعد بضع دقائق.

نصائح للكي: أمسك المكواة أفقياً وكرر الضغط على زر إطلاق البخار (7). وعندئذ يتم إزالة أية شوائب على قاعدة المكواة (13).

عند استخدام وظيفة البخار للمرة الأولى لا تستعملها على الغسيل، فقد تكون هناك اتساخات في منفذ خروج البخار.

إستخدام وتشغيل الجهاز

1. ملء خزان الماء



↑ افتح الجوانب القابلة للفرغ

فهذه المكواة مصممة لاستخدام ماء الصنبور العادي.

- بإضافة أية سوائل أخرى، (ما لم يُوصى بذلك من قبل شركة بوش) كالعطور مثلاً، سيلحق الضرر بالمكواة.
- لا تستخدم ماءً متكتفاً من مجففات الملابس أو أنظمة تكييف الهواء أو ما شابه.

بعد الضمان لاغيا في حالة حدوث أي ضرر ينتج عن استخدام الإضافات المذكورة سابقا.

⚠ انزع قابس المكواة من المقبس الكهربائي!

1. افتح غطاء فتحة الماء (9).
2. املا الخزان. احرص على ألا يتجاوز الملء أبدا علامة مستوى الملء الأقصى (12).
3. أغلق غطاء سحب الماء.

نصائح للكي: لتعزيز عمل وظيفة البخار المثالية اخلط ماء الصنبور بماء مقطر بنسبة 1:1. إذا كان ماء الصنبور في منطقتك عسرا للغاية، فاخلط ماء الصنبور بماء مقطر بنسبة 2:1.

يمكنك الاستعلام عن درجة عُس الماء لدى المرفق المحلي للإمداد بالماء.

ملاحظات هامة

- لتجنب حدوث ظواهر مثل انخفاض الفلطية المؤقت والتذبذبات الضوئية عندما تكون الوصلات في حالة سيئة، يوصى بتوصيل المكواة بنظام إمداد بالكهرباء بمعاوقة 0.12 أوم كحد أقصى. وعند اللزوم يمكن للمستخدم أن يسأل الشركة المسؤولة عن مرفق الكهرباء المحلي عن درجة معاوقة النظام عند موضع التوصيل.
- قد يحدث بعضاً من عدم الاتزان الطفيف في بعض الظروف البيئية الخاصة.
- لا يجوز أبداً وضع الجهاز تحت الصنوبر لملء الخزان بالماء.
- افصل الجهاز عن الكهرباء بعد كل استخدام أو إذا ساورك الشك في وجود خلل.
- لا يجوز نزع القابس الكهربائي من المقبس من خلال شد السلك.
- لا يُغمر المكواة أو خزان البخار في الماء أو أية سوائل أخرى أبداً.
- لا تترك الجهاز عرضة لأحوال الطقس (المطر، الشمس، الجليد، وما إلى ذلك).
- عند إطلاق البخار، يصدر عن المكواة صوت ضخ. وهو أمر طبيعي، حيث إنه يدل على ضخ الماء إلى حجيرة البخار.

التخلص من الأجهزة البالية

يمكنكم الحصول على المعلومات المتعلقة بالتخلص من الأجهزة البالية من أحد التجار المتخصصين أو لدى إدارة المدينة.

هذه الغسالة مميزة طبقاً للموصوفة

الأوروبية 2012/19/EU فيما يتعلق بالأجهزة الكهربائية والإلكترونية القديمة (WEEE).

التعليمات تحدد الإطار العام لاسترجاع الأجهزة المستعملة وإعادة تدويرها كما هو معمول به في الاتحاد الأوروبي.



- تم تصميم هذا الجهاز للاستعمال المنزلي، فقط، الاستعمال في الأغراض التجارية غير مسموح به.
- استعملوا هذا الجهاز للأغراض التي صمم لأجلها، أي كمكواة كهربائية. كل استعمال آخر، يعد غير ملائم وبالتالي خطير. الصانع لا يتحمل مسؤولية أي ضرر يحصل بسبب استعمال غير ملائم وغير مضبوط للجهاز.
- هذا الجهاز يصل إلى درجات حرارة مرتفعة ويخرج منه بخار أثناء الاستخدام، وهذا قد يسبب الإصابة باكتواءات أو حروق في حالة استخدامه بطريقة غير صحيحة.
- لا تلمس قاعدة المكواة! وأمسك المكواة من مقبضها.
- لا تترك كابل الإمداد بالكهرباء معلقاً فوق المنضدة أو طاولة الكي، لتجنب تعرض الجهاز للسقوط.
- لا تقم بكي الملابس أثناء ارتدائها!
- لا تقم برش أو توجيه البخار نحو الأشخاص أو الحيوانات!
- لا تجعل كابل الكهرباء يلامس حواف حادة أو قاعدة المكواة وهي ساخنة.
- لا تضع المكواة أبداً في وضعية أفقية عندما تكون قاعدة المكواة ساخنة. ولكن ضعها على الجزء الخلفي.
- لا تلمس الجهاز أثناء تشغيله ويداك مبتلئين.
- يجب توصيل هذا الجهاز واستعماله وفقاً للمعلومات المذكورة على لوحة المواصفات.
- يجب توصيل هذا الجهاز بمقبس مؤرض. وإذا كان من الضروري استخدام وصلة إطالة، فتأكد من ملاءمتها لتيار مقداره 16 أمبير وبها قابس مزود بوصلة مؤرضة.
- في حالة احتراق مصهر الأمان المركب في الجهاز يعتبر الجهاز معطلاً. ولإرجاعه إلى حالته السليمة المعتادة يجب فحصه لدى مركز خدمة فنية معتمد.

الشرح

1. المقبض المزود بمستشعر تلامس
2. زر تفعيل البخار*
3. لمبة البيان SensorSteam. (لمبة شفافة)
4. زر اختيار وضع ضبط البخار (SET)
5. لمبات بيان وضع ضبط البخار
خضراء = وضع اقتصادي eco
حمراء = وضع أقصى max
6. زر الرش
7. زر إطلاق البخار
8. مدخل الماء
9. غطاء فتحة الماء
10. فوهة الرش
11. خزان الماء
12. علامة مستوى الملاء الأقصى
13. قاعدة المكواة
14. مؤشر درجة الحرارة
15. مفتاح التحكم في درجة الحرارة مع مؤشر درجة الحرارة المناسبة "TempOK".
16. زر إزالة الرواسب "Calc'nClean".
17. لمبات بيان «تشغيل المضخة».
18. كابل الكهرباء
19. سائل إزالة الترسبات الكلسية*
20. غطاء قاعدة المكواة لحمايتها المنسوجات "TextileProtect".*
21. ملحوق واقية التخزين "StoreProtect" *

* حسب الموديل

افتح الجوانب القابلة للفرد



نشركك على شرائك لمولد البخار المدمج من Bosch.

احرص على قراءة دليل استعمال طاوله الكي بكل عناية واحفظه في مكان آمن للرجوع إليه فيما بعد.

يمكنك تحميل هذا الدليل من مواقع الإنترنت المحلية لشركة Bosch.

تعليمات عامة للسلامة

- لا يجوز ترك المكواة دون مراقبة في حالة توصيلها بالكهرباء.
- افصل القابس عن الكهرباء قبل ملء الجهاز بالماء أو تفريغ الماء المتبقي منه بعد الانتهاء من استخدامه.
- يجب استعمال الجهاز ووضعه على سطح مستوٍ.
- عند وضع الجهاز على الحامل الخاص به تحقق من ثبات السطح الذي يوضع عليه الحامل.
- لا يجوز استخدام هذا الجهاز في حالة سقوطه إذا كانت هناك علامات ظاهرة لوجود أضرار به أو في حالة تسرب الماء منه. ويجب فحصه لدى مركز خدمة فنية متخصص قبل إعادة استعماله.
- هذا الجهاز يمكن أن يستخدمه الأطفال من سن 8 سنوات فما فوق والأشخاص الذين يعانون من نقص في القدرات البدنية أو الحسية أو العقلية أو الذين ليس لديهم قدر كافٍ من الخبرة والمعرفة إذا تم الإشراف عليهم أو توجيههم إلى كيفية استخدام الجهاز بالطريقة الآمنة واستوعبوا المخاطر المرتبطة باستخدام الجهاز. لا يجوز للأطفال العبث بالجهاز. ولا يجوز أن يقوم الأطفال بأعمال التنظيف أو إجراءات الصيانة على الجهاز بدون مراقبة.
- احفظ المكواة وسلك الكهرباء الخاص بها بعيدا عن متناول الأطفال دون سن 8 سنوات أثناء اتصالها بالكهرباء أو عند تركها تبرد.
- لتفادي المواقف الخطيرة، فإن أية أعمال أو إصلاحات يتطلبها الجهاز، مثل تغيير الكابلات التالفة، يجب فقط أن يتم بمعرفة فني متخصص لدى مركز خدمة فنية معتمد.
- تنبيه. سطح ساخن.  يمكن أن يسخن السطح أثناء الاستخدام.

Bosch маркалы DI90 шағын бу генераторын сатып алғаныңызға алғысымызды білдіреміз.

Аспаптың жұмыс ретін түсіну үшін бүктеменің бірінші бетін ашыңыз. Бұл аспап халықаралық қауіпсіздік нормаларына сәйкес келеді.

Бұл нұсқаулықты Bosch компаниясының жергілікті басты беттерінен жүктеп алуға болады.

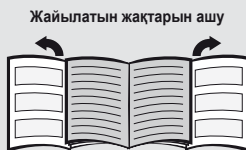

Қауіпсіздік бойынша жалпы нұсқамалар

- Желіге қосылып тұрған үтікті қараусыз қалдырмаңыз.
- Аспапқа су толтырудан бұрын немесе оны пайдаланудан кейін су қалдығын төгуден бұрын ашалы айырын ұяшықтан шығарыңыз.
- Аспап орнықты бетте пайдаланып, орналасуы қажет.
- Аспапты оның тұрағына орналастыру кезінде тұрақ орналасқан беттің орнықты екендігіне көз жеткізіңіз.
- Үтік құлаған жағдайда немесе онда зақымданудың анық іздері болған немесе ол су жіберген жағдайда оны пайдаланбаңыз. Аспапты қайта пайдаланудың алдында өкілденген техникалық қызмет көрсету орталығында тексерту қажет болады.
- Қуат сымы зақымдалған немесе оны ауыстыру қажет болған жағдайда бұл тек қана өкілденген техникалық қызмет көрсету орталығында жасалуы тиіс.
- Қауіпсіз пайдалану туралы алдын ала нұсқама алу және аспапты пайдаланумен байланысты қауіпті ұғынған жағдайда немесе жауапты тұлғалардың қарауымен 8 жастан асқан балаларға және дене, сезіну және ақыл-ой қабілеттері шектеулі тұлғаларға немесе сәйкесінше тәжірибесі мен білімі жоқ тұлғаларға аталған аспапты пайдалануға болады. Балалардың электр аспабымен ойнауына жол бермеңіз. Ересектердің қарауынсыз балаларға аспапты тазалау мен күтім жасауға жол берілмейді.
- Аспап қосулы тұрған немесе пайдаланғаннан кейін сууға қойылған кезінде үтік пен оның сымжелісі 8 жастан кіші балалардың қолы жетпейтін жерлерде орналасуы керек.
-  **АБАЙЛАҢЫЗ. Ыстық бет.** Қолдану барысында беті қызуы мүмкін.

Маңызды нұсқаулар

- Аталған аспап үй жағдайында пайдалануға арналған, сондықтан оны өндірістік мақсаттарға қолдануға жол берілмейді.
- Бұл аспап тек қана арнайы мақсатына сай, яғни үтік ретінде ғана қолданылуы тиіс. Аспаптың кез келген басқалай пайдаланылуы бұрыс және, сондықтан, қауіпті болып танылады. Өндіруші аспапты дұрыс немесе тиісті түрде пайдаланбаудан пайда болған кез келген залалға жауаркершілік көтермейді.
- Пайдалану барысында бұл аспап қатты қызады және бу шығарады. Дұрыс пайдаланбаған жағдайда күйіп қалу және күйіктер алу қаупі бар.

- Үтіктің табанын ұстамаңыз! Үтікті тұтқасынан ұстаңыз.
- Аспапты құлатпау мақсатында қуат желісінің үстелден немесе үтіктеу тақтайынан салбырап тұрмауын қадағалаңыз.
- Киіліп тұрған киімді үтіктемеңіз!
- Ешқашан суды бүрікпеңіз және буды адамдар мен жануарларға қарай бағыттамаңыз!
- Қуат желісінің өткір заттармен немесе қызып тұрған үтіктің табанымен жанасуын болдырмаңыз.
- Ыстық үтікті ешқашанда көлденең қоймаңыз. Үтікті тігінен, табанымен орналастыру қажет.
- Қосылып тұрған аспапты сулы қолдармен ұстамаңыз.
- Бұл аспап оның техникалық сипаттамалары жазылған тақтайшадағы ақпаратқа сәйкес қосылуы және қолданылуы қажет.
- Бұл аспап жерге тұйықталған ұяшыққа қосылуы қажет. Ұзартқышты пайдаланған жағдайда оның 16 А тұйықталуы бар қос полярлық ұяшықпен жабдықталғанын тексеріңіз.
- Егер аспаптың жабдықтаушы балқығыш сақтандырғышы күйіп кетсе, аспап өшіп қалады. Қалыпты жұмысын қалпына келтіру үшін аспапты өкілеттенген техникалық қызмет көрсету орталығына жеткізу қажет болады.
- Бұның алдын алу үшін өтпелі кернеудің төмендеуі немесе жарықтандырудың ауытқуы құбылыстары секілді негізгі жағымсыз жағдайларда үтікті кедергісі 0.27 Ω барынша жоғары электр желісіне қосуға кеңес беріледі. Қажет жағдайда пайдаланушы электрмен қамту компаниясынан қосылу нүктесіндегі кедергі туралы ақпаратты ала алады.
- Нақты ауа-райы жағдайларында аталған аспап жұмысында аздаған кідірістер болуы мүмкін.
- Аспапты суға толтыру үшін сутартқыш шүмектің астына қоюға болмайды.
- Ақаулықты сезген жағдайда аспапты тезарада желіден ағытыңыз. Сондай-ақ оны әрбір пайдаланғаннан кейін желіден ажыратып отырыңыз.
- Аспаптың айырын ұяшықтан қуат желісін жұлқи шығаруға болмайды.
- Үтікті ешқашан да суға немесе кез келген басқа сұйықтыққа батырмаңыз.
- Аспапты ауа-райы жағдайларының өсеріне (жаңбыр, күн сәулелері, аяз және т.б.) қалдырмаңыз
- Бу шығарған уақытта үтіктің ішінен сорғы жұмысының дауысы шығады. Бұл қалыпты жағдай және суды буға айналдыру камерасына толтыруды білдіреді.

Қалдықтарды кәдеге жарату

Біздің тауарларымыздың қаптамасы дұрыс ойластырылған. Ол негізінен қайта өңделуге тиісті, жергілікті қалдықтарды жинау қызметіне өткізуге болатын материалдардан тұрады. Істен шыққан электр аспабымен не істеуге болатыны туралы ақпаратты жергілікті әкімшілік органдарынан ала аласыз.

Бұл аспаптың электрлік және электрондық аспаптарды кәдеге жарату 2012/19/ЕС еуропалық нормаларына сәйкестілік белгісі бар.



Бұл нұсқаулық Еуропалық Кеңестің барлық аумағы үшін қолданылатын пайдаланылған аспаптарды

қайтару және кәдеге жарату бойынша жалпы шарттарды анықтайды.

Сипаттамасы

1. Жанаспа қадағасы бар тұтқасы
2. Бу жіберу түймелері*
3. “SensorSteam” (түссіз) жарық көрсеткіші
4. Бу жіберу тәртібін таңдау түймесі (SET)
5. Бу жіберу тәртібінің жарық көрсеткіштері: жасыл= есо, қызыл = max
6. Су бұрку түймесі
7. Бу соққысының түймесі
8. Суға арналған саңылау
9. Құю тесігінің қақпағы
10. Шашыратқыш бүріккі
11. Судың ыдысы
12. Толудың жоғары нәтижесінің белгісі
13. Үтіктің табаны
14. Температура көрсеткіші
15. TempOK көрсеткіші бар жылу реттегіш
16. Calc'nClean түймесі
17. Сорғы жұмысының көрсеткіштері
18. Қуат желісі
19. Қақты кетіруге арналған сұйықтық *
20. TextileProtect нәзік маталарға арналған қондырма *
21. StoreProtect* қосымша жабдығы *

* Үлгісіне байланысты

Үтікті бірінші пайдаланбас бұрын

1. **Үтіктің табанынан (13) заттаңбалар мен қорғаныш орамасын алып тастаңыз.**
2. Қажет болған жағдайда үтіктің табанын (13) бірнеше қабатталған құрғақ мақталы матамен абайлап сүртіңіз.

Бірінші қосқан кезде жаңа үтіктен ерекше иіс шығуы мүмкін, сонымен қатар одан азғантай түтін мен біраз түйіршіктер шығуы мүмкін. Бірнеше минуттан кейін бұл басылады.

-  **Үтіктеу бойынша кеңестер:** Бу жіберу қызметін бірінші пайдалануда буды киімге бағыттамаңыз, себебі жүйеде кір қалуы мүмкін.
- Үтікті көлденең ұстау арқылы бу соққысы түймесін (7) бірнеше рет басыңыз. Үтіктің табанынан (13) бар ластанулар шығуы мүмкін.

Құралыңызды қалай қолдануыңыз керек



1. Судың ыдысын толтыру

Аталған аспап шүмек астындағы кәдімгі суды пайдалануға арналған.

- Басқа сұйықтықтарды (Bosch компаниясымен ұсынылмаған), мысалы, хош иістерді қосу аспаптың бұзылуына әкеледі.
- Кептіру барабандарындағы, ауаны желдету жүйелеріндегі және ұқсас басқа құрылғылардағы су қалдығын қолданбаңыз.

Жоғарыда аталған құралдарды қолданудан пайда болған кез келген зақымдану кепілдеме әрекетінің тоқтатылуына әкеледі.

 **Ашалы айырын ұяшықтан шығарыңыз!**

1. Құю саңылауының қақпағын ашыңыз (9).
2. Ыдысты толтырыңыз. **Ешқашан да суды ең жоғарғы толтыру деңгейі белгісінен асыра құймаңыз (12).**
3. Су ыдысының қақпағын жабыңыз.

-  **Үтіктеу бойынша кеңестер:** Бу жіберу жүйесінің ұзақ және тиімді жұмыс істеуін қамтамасыз ету үшін шүмек суын тазартылған сумен 1:1 қатынасында араластырыңыз. Егер

сіздің ауданыңыздағы шүмек суы аса кермектелген болса, оны тазартылған сумен 1:2 қатынасында араластырыңыз. Судың кермектілігін жергілікті сумен қамсыздандыру компаниясынан білуге болады.



2. “SensorSteam”

 **Жайылатын жақтарын көру**

“SensorSteam” функциясы тұтқаны ұстаған кезде ғана үтікті қыздырады және тұтқа жіберілген кезде қыздыруды тоқтатады. Бұл функция, сондай-ақ, будың үздіксіз түзілуін басқарады (5.1 бөлімін қараңыз). Тұтқа ұсталған кезде бу автоматты түрде түзіледі. Жіберілген кезде, будың түзілуі тоқтайды. Осылайша қауіпсіздік пен қуат үнемдеу деңгейі арттырылады.

1. Үтіктің ашалы айырын розеткаға қосыңыз.
2. “SensorSteam” шамы (3) тұтқа ұсталмаған кезде жыпылықтайды және тұтқа ұсталған кезде үздіксіз жарықтық көрсетеді.
3. Үтіктің тұтқасы 10 секундтан артық жіберілген кезде, үтік автоматты түрде қыздыруды тоқтатады.
4. Тұтқа қайта ұсталған кезде, үтік қайтадан қыздыруды бастап, үздіксіз бу шығару процестері қайта басталады.

Бастапқы қыздыру: Үтік орнатылған температураға дейін қыздырылмағанша тұтқаны ұстаудың қажеті жоқ. Мұндай температураға жеткенде, “TempOK” индикаторы жыпылықтауды тоқтатады және үздіксіз жанып тұрады. “eco” бу режимі автоматты таңдалған.



3. Температураны реттеу

Үтік табанының (13) температурасын реттеу үшін жылу реттегіш (15) қолданылады.

1. Үтіктеуді ең аз температуралық үтіктеу тәртібін қажет ететін киімнен бастаңыз. Үтіктеудің қажетті температурасын бұйымның жарлықшасынан көруге болады.
2. Жылу реттегішті (15) үтіктің температураға дейін қызуы немесе сууы уақытында температура реттегішінің температура көрсеткішінің (14) сәйкесінше таңбасына қойыңыз.

Температуралық тәртіп	Үтіктеуге болатын маталар
•	Синтетикас
••	жібек пен тоқыма мата
•••	мақта
Max	зығыр
i-Temp Advanced*	үтіктеуге жарамды матаның кез келген түрі
AntiShine*	күңгірт және нәзік маталар. Үтіктен қалатын жылтыр іздердің пайда болу мүмкіндігін азайтады.

 **Үтіктеу бойынша кеңестер:** Егер сіз жоғары температурада үтіктеп, сосын төмен температураға қойсаңыз, үтіктің сууы үшін біраз уақыт қажет болады. Үтік табанын тезірек суыту үшін бу соққысы түймесін (7) немесе бу жіберу түймесін (2*) басуға болады.

3.1 “TempOK” көрсеткіші

Үтік табанының белгіленген температураға дейін қызуы немесе сууы уақытында температура реттегішінің TempOK (15) көрсеткіші жыпылықтап тұрады. Үтік белгіленген температураға жеткенде көрсеткіш жыпылықтамай, тұрақты жарық жанып тұрады.

3.2 “i-Temp Advanced” қызметі *

Осы қызметті таңдаған жағдайда үтіктеуге болатын барлық мата түрлеріне арналған температура мен бұға айнарудың ыңғайлы үйлесімі орнайды. “i-Temp Advanced” қызметі дұрыс таңдалмаған температурадағы киім зақымдалуының алдын алады.

“i-Temp Advanced” қызметін үтіктеуге болмайтын маталарға қолдануға болмайды. Киімнің жарлықшасында келтірілген ұсыныстарға жүгініңіз немесе кигенде көрінбейтін жерді үтіктеп көріңіз. “i-Temp Advanced” қызметін таңдағанда температура реттегішінің көк көрсеткіші жанады.



3.3 “AntiShine” қызметі *

Бұл қызметті таңдағанда киімде жылтыр іздердің қалу мүмкіндігі азаяды. AntiShine қызметін таңдағанда температура реттегішінің көк көрсеткіші жанады.



4. Бу көлемін реттеу

Бу реттегіші үтіктеу кезіндегі түзілетін бу көлемін реттеу үшін қолданылады.

Үтікте келесі кестеге сәйкес бу жіберу тәртібін көрсететін бу жіберу тәртібін таңдау (4) және жарық көрсеткіштері (5) түймелері бар

Бу жіберу тәртібі	eco	max	 бусыз
Жарық көрсеткіштері	 SET	 SET	 SET
	Жасыл	Қызыл	Жанбайды

Бу жіберу тәртібін таңдау түймесін басу арқылы бу жіберу тәртібін өзгертуге болады (4).

 **Үтіктеу бойынша кеңестер:** оңтайлы нәтижеге жету үшін үтіктеуді аяқтау алдында матаны жақсылап келтіру мақсатында үтікті оның үстінен бірнеше мәрте ылғалсыз жүргізіңіз.



5. Бумен үтіктеу

Тұтқаны ұстағанда (1) немесе бу жіберу түймесін (2*) басқан кезде бу түзіледі. Бу түзілу автоматты түрде температураға байланысты реттеледі.

5.1 Бұдың үздіксіз түзілуі

1. Бу реттегішін eco немесе max белгісіне қойыңыз.
2. Тұтқаны ұстаңыз (1).

* Үлгісіне байланысты

5.2 Қажет болғандағы бу *

1. Тұтқаны (1) ұстаудағы будың үздіксіз түзілуін өшіру үшін бу реттегішті ☒ күйіне қойыңыз.
 2. Бу жіберу түймесін басыңыз.
- Сорғы жұмыс істеп тұрған кезде су ыдысының артқы бөлігіндегі көрсеткіш жанады.



6. Бу соққысы

Бұл қызмет үтіктелуі қиын қатпарларды кетіру үшін, тік сызықтарды жатқызып, бүрмелерді жазу үшін қолданылады.

1. Жылу реттегішті max (15) белгісіне қойыңыз.
2. Тұтқадағы бу соққысы түймесін (7) 5 секунд сайын бірнеше рет басыңыз.



7. Бумен тігінен үтіктеу

Бұл қызмет ілініп тұрған киімдегі, перде және т.б. бүктеулерді кетіру үшін қолданылады.

1. Жылу реттегішті max (15) белгісіне қойыңыз.
2. Киімді ілгішке іліп қойыңыз.
3. Үтікті матадан 10 см қашықтықта тігінен ұстап, бу соққысы түймесін (7) аралығы 5 секундтан кем емес уақыт сайын бірнеше мәрте басыңыз.



8. Бусыз үтіктеу

Бұл тәртіп үтікті құрғақ үтіктеуде пайдалануға мүмкіндік береді.

1. Тұтқасынан (1) ұстап, бу реттегішті ☒ белгісіне қойыңыз.
3. Үтіктеу кезінде бу жіберу түймесін (2*) баспаңыз.



9. Бұл маңызды

Жылу реттегіш (15) төменгі белгіге қойылған жағдайда (•• төмен), үтік табанынан (13) су ағуын болдырмау мақсатында бу жіберу автоматты түрде өшіріледі.



10. Су бүрку

Бұл қызмет үтіктелуі қиын қатпарларды кетіру үшін қолданылады.

1. Үтіктеу кезінде су бүрку түймесін (6) басыңыз, бұрку бүріккісіндегі (10) су киімге шашырайды.



Үтіктеу бойынша кеңестер: Су бүрку қызметін жібек маталарға қолданбаңыз, себебі оларда із қалып қоюы мүмкін.



11. Әрбір үтіктегеннен кейін

1. Үтіктің ашалы айырын ұяшықтан шығарыңыз.
2. Құю саңылауының қақпағын ашыңыз (9).
3. Үтікті ұшымен төмен қаратып, судың ыдысы (11) босағанынша ақырын сілкіңіз.
4. Су ыдысының қақпағын жабыңыз.
5. Суу үшін үтікті тігінен қойыңыз.
6. Жылу реттегішті (15) “•” белгісіне қойыңыз.
7. Сақтаудан бұрын қуат сымжелісін (18) үтіктің төменгі бөлігіне бастау етіп ораңыз.
8. Үтікті тік күйінде сақтаңыз.



Қуат көзі мен суды үнемдеу бойынша кеңестер

Қуат көзі көбінесе бу түзуге кетеді. Қуат көзін пайдалануды азайту үшін келесі ұсыныстарды ұстаныңыздар:

1. Осы басшылықтың нұсқауларын ескере отырып, бу жіберуді тандалған температуралық үтіктеу тәртібіне сай реттеңіз. Есо бу жіберу тәртібінде үтіктеңіз (“Бу көлемін реттеу” бөлімін қараңыз).
2. Бу реттегішін төменірек белгіге қойып, аздап дымқыл бұйымдарды үтіктеуге тырысыңыз. Бұл кезде бу үтікте емес, матаның өзінде түзілетін болады. Егер сіз киімді келтіру машинасында келтірсеңіз, “Бусыз үтіктеу” бағдарламасын қолданыңыз.
3. Мата жеткілікті дымқыл болса, бу жіберуді өшіріп тастаңыз ☒ (“Бусыз үтіктеу” бөлімін қараңыз).



Тазалау



Назар аударыңыз! Күйіп қалу қаупі бар!

Тазалау және техникалық қызмет көрсету кез келген жұмыстарын жүргізу алдында аспаптың ашалы айырын ұяшықтан шығарыңыз.

1. Үтік аз ғана ластанған жағдайда айырды ұяшықтан шығарып, үтік табанын (13) суытыңыз. Үтіктің тұрқы мен табанын дымқыл шүберекпен сүртіңіз.
2. Егер синтетикалық мата үтік табанының аса жоғары температурасының әсерінен күйіп қалған жағдайда бу жіберуді өшіріп, жабысып қалған матаны бірнеше қабатталған мақталы матамен тазалап алыңыз.
3. Үтік табанының тегістігін сақтау үшін оның металл заттармен жанасуына жол бермеңіз. Үтіктің табанын тазалау үшін ешқашан да ыдыс жууға арналған қатты ысқыштар мен химиялық заттарды пайдаланбаңыз.



Қақ кетіру көпқызметті жүйесі

A “Self-clean” қызметі

Су ыдысы мен сорғы аралығындағы өздігінен тазарту сүзгісі бу түзу жүйесіндегі қақ жиналуының алдын алады және будың дұрыс түзілуін қамтамасыз етеді.

B “Calc’nClean” қызметі

“Calc’nClean” функциясы бу түзілу камерасындағы ұсақ қақ бөліктерін жоюға көмектеседі. Аймағыңыздағы су өте кермек болған жағдайда, бұл функцияны шамамен әр 1 ай сайын қолданыңыз.

Төменде сипатталған рәсімді ұстаныңыз:

1. Үтікті электр желісінен ажыратып, судың ыдысын толтырыңыз (11).
2. Жылу реттегіш температурасын max (15) белгісіне қойып, үтікті электр желісіне қосыңыз.
3. Қыздыру кезеңі аяқталғаннан кейін температура реттегіштің TempOK көрсеткіші (15) жыпылықтауын тоқтатады. Осыдан соң **үтікті электр желісінен ажыратыңыз** (бұл өте маңызды!)

4. Үтікті бақалшықтың үстіне әкеліңіз. “Calc’nClean” түймесін (16) басып, ыдыстағы судың үштен бір бөлігі ұшып кеткенінше үтікті сілкіңіз. Қақ пен түзілістердің қалдығын кетіріп, үтіктің табанынан қайнақ су ағып, бу шыға бастайды.

5. “Calc’nClean” түймесін (16) жіберіңіз де, үтікті бірнеше секунд бойы абайлап шайқаңыз.

6. 4 және 5 тармақтарда сипатталған шараларды судың ыдысы босағанынша қайталаңыз.

7. Сосын үтікті желіге қосып, қалған судың толығымен ұшқанынша қайта қыздырыңыз. Қақпақшаны тазалау үшін “Calc’nClean” түймесін тағы да бірнеше рет басыңыз.

8. Үтікті электр желісінен ажыратып, табанын суытыңыз. Табанын дымқыл мақталы матамен сүртіңіз (басқа маталарды қолданбаңыз).

D. Қақты кетіруге арналған сұйықтықпен бірге “Calc’nClean” қызметі *

Қақты сапалы түрде кетіру үшін Bosch компаниясымен арнайы дайындалған қақты кетіру сұйықтығын (19*) пайдалануға кеңес беріледі.

Бұл шараны әрбір 3 ай сайын орындау қажет.

1. Үтікті электр желісінен ажыратып
 2. Судың ыдысын қақты кетіруге арналған сұйықтықтың қажетті мөлшерімен (25 мл) араласқан шүмектегі сумен толтырыңыз.
 3. Содан кейін “Calc’nClean” (2-6 тармақ) сипатталған әрекеттерді орындаңыз
- Қақты кетіруге арналған сұйықтықты сатудан кейінгі қызмет көрсету бөлімінде немесе арнайы дүкендерден сатып алуға болады:

Тиістілігінің атауы: TDZ1101

D “Anti-calc” қызметі

“Anti-calc” картриджі бумен үтіктеу кезіндегі қақ түзілуін азайтуға арналған. Бұл үтіктің қызмет мерзімін ұлғайтуға көмектеседі. Алайда “anti-calc” картриджі уақыт өте түзілетін барлық қақты кетіре алмайды.

* Үлгісіне байланысты



Қорғаныш тоқыма табаны *

TextileProtect (20*) үтік қондырмасы нәзік маталардан тігілген киімдерді ең жоғарғы температурада зақымдамай бұмен үтіктеу кезінде қолданылады.

Қорғаныш тоқыма табанды сатудан кейінгі қызмет бөлімінде немесе арнайы дүкендерден сатып алуға болады.

Тиістілігінің атауы: TDZ1550



StoreProtect қосымша жабдығы *

StoreProtect қондырмасы қосымша жабдығы (21*) үтіктің табаны суымаған жағдайда да қауіпсіз сақтауға мүмкіндік береді.

Қосымша жабдықты қызмет орталығынан немесе арнайы дүкендерден сатып алуға болады:

Тиістілігінің атауы: TDZ1750



Ақаулықтарды жою

Мәселе	Мүмкін себебі	Жою әдісі
Үтік қызбайды.	<ol style="list-style-type: none"> 1. Жылуды реттегіш (15) ең төмен белгіге қойылған. 2. SensorSteam жүйесі белсендірілген. Үтік күту тәртібіне ауысты. 	<ol style="list-style-type: none"> 1. Жылу реттегішті жоғарырақ белгіге қойыңыз. 2. Үтікті қайта қосу үшін оның тұтқасынан (1) ұстаңыз.
"SensorSteam (3) жарық көрсеткіші жыпылықтайды.	<ol style="list-style-type: none"> 1. SensorSteam жүйесі белсендірілген. Үтік күту тәртібіне ауысты. 	<ol style="list-style-type: none"> 1. Үтікті қайта қосу үшін оның тұтқасынан (1) ұстаңыз.
Жылу реттегіштің көрсеткіштері (15) жыпылықтайды.	<ol style="list-style-type: none"> 1. Үтік қыздады немесе белгіленген температураға дейін өшіп қалады. 	<ol style="list-style-type: none"> 1. Бұл қалыпты жағдай, белгіленген температураға жеткеннен кейін көрсеткіштер жыпылықтамайды.
Киім жабысып қалады.	<ul style="list-style-type: none"> • Өте жоғары температура. 	<ul style="list-style-type: none"> • Жылу реттегішті (15) төменірек белгіге қойып, үтіктің сууын күтіңіз.
Үтіктің табанынан бумен бірге су ағады.	<ol style="list-style-type: none"> 1. Жылу реттегіш (15) аса төмен белгіге қойылған. 2. Сіз шерту аралығында 5 секунд күтпестен, бу соққысының (7) түймесін бірнеше мәрте басып жібердіңіз. 	<ol style="list-style-type: none"> 1. Жылу реттегішті (15) жоғарырақ температураға қойыңыз, және жылу реттегіштің TempOK көрсеткіші жыпылықтауын тоқтатып, тұрақты жарықпен жануын күтіңіз. 2. Бу соққысының түймесін шерткенде, аралығында 5 секунд күтіңіз.
Бу көлденең күйде шықпайды.	<ol style="list-style-type: none"> 1. Бу реттегіші XX белгісіне қойылған. 2. Өте төмен температура. Тамшыға қарсы жүйе белсендірілген. 	<ol style="list-style-type: none"> 1. Бу реттегішін есо немесе max белгісіне қойыңыз. 2. Матаға сәйкес келген жағдайда одан да жоғары температураны қойыңыз.
Судың әдеттен тыс көп ағуы немесе бұға айналуы.	<ol style="list-style-type: none"> 1. Calc'nClean жүйесі толығымен жабылмаған. 	<ol style="list-style-type: none"> 1. Calc'nClean (16) түймесін бірнеше мәрте басыңыз.
Сорғы жұмыс істемейді	<ol style="list-style-type: none"> 1. Үтік көлденең күйде орналасқан. 	<ol style="list-style-type: none"> 1. Үтікті көлденең күйде пайдаланыңыз.
Бастапқы рет қосқан кезде үтіктен түтін шығады.	<ol style="list-style-type: none"> 1. Кейбір ішкі бөлшектердің майлануы жоғалуда. 	<ol style="list-style-type: none"> 1. Бұл қалыпты жағдай, бірнеше минуттан кейін тоқтайды.
Үтік табанындағы саңылаулардан қақ шығады	<ol style="list-style-type: none"> 1. Бұға айналу камерасынан қақ шығады. 	<ol style="list-style-type: none"> 1. Тазалау кезеңін орындаңыз ("Calc'nClean" қызметі" бөлімін қараңыз).
Үтіктен сорғы жұмысының дыбысы шығады	<ol style="list-style-type: none"> 1. Су бұға айналу камерасына жиналады 	<ol style="list-style-type: none"> 1. Бұл қалыпты жағдай.

Бұл көмектеспеген жағдайда өкілденген техникалық қызмет көрсету орталығына хабарласыңыз.

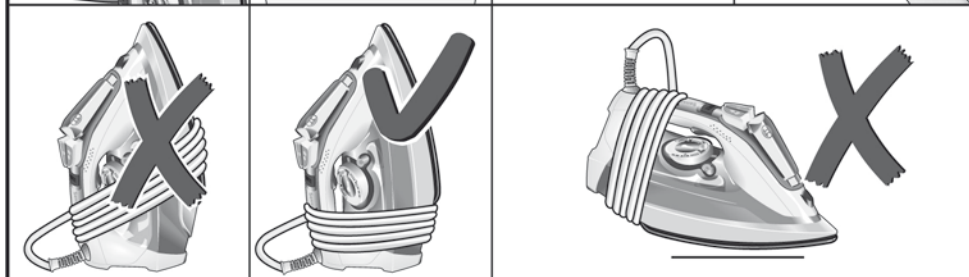
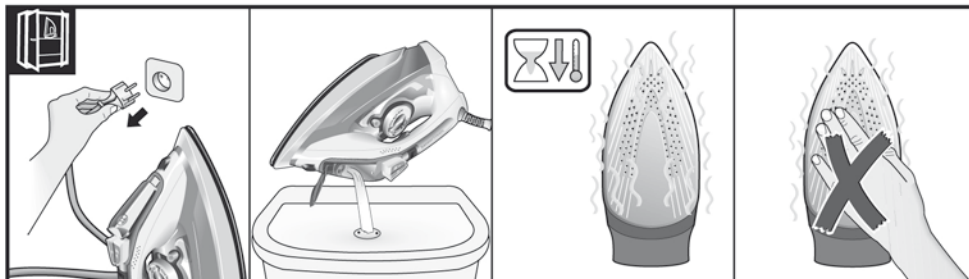
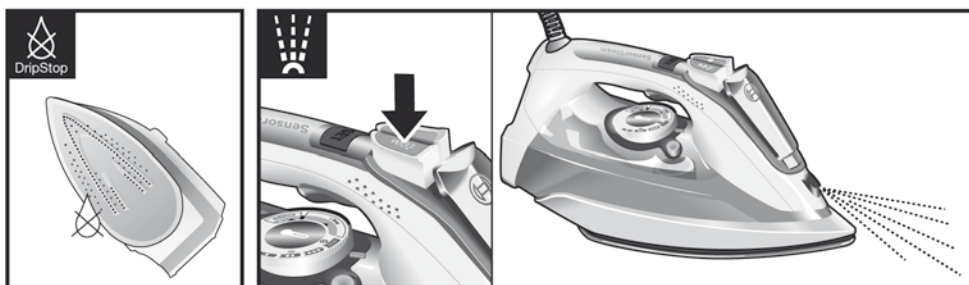
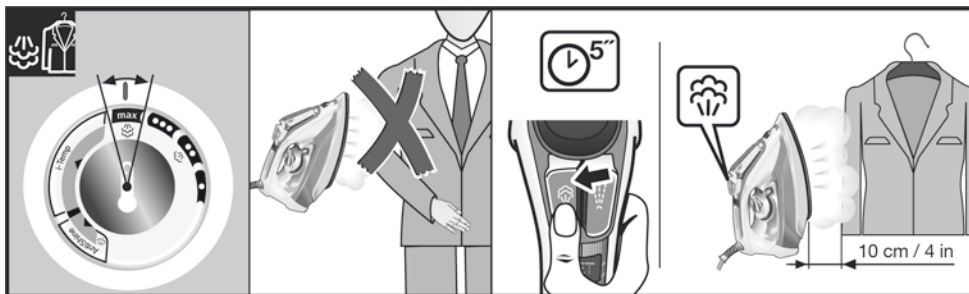

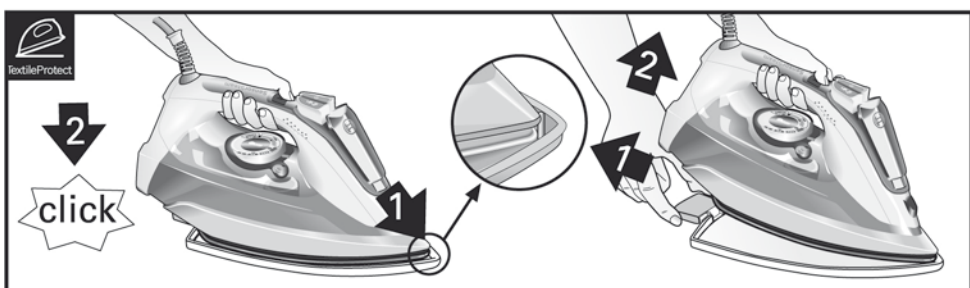
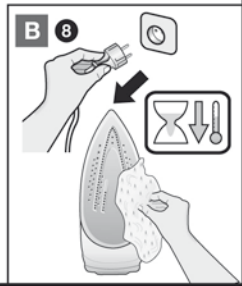
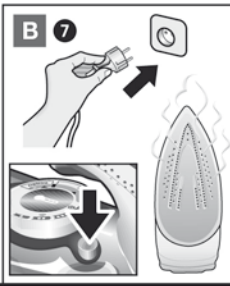
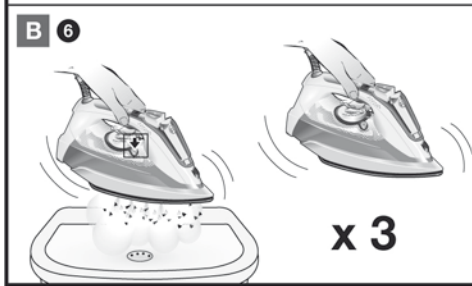
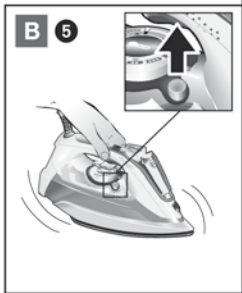
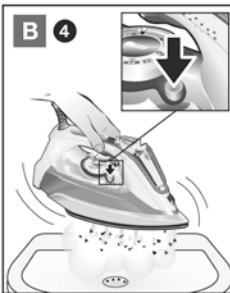
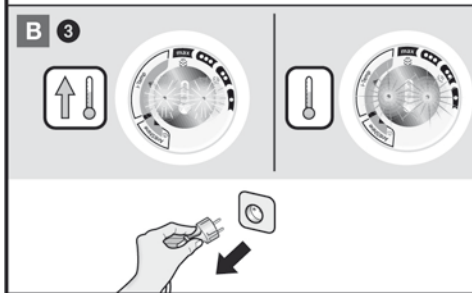
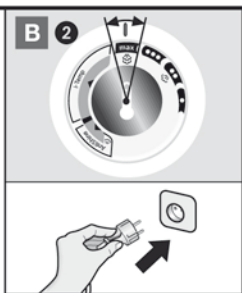
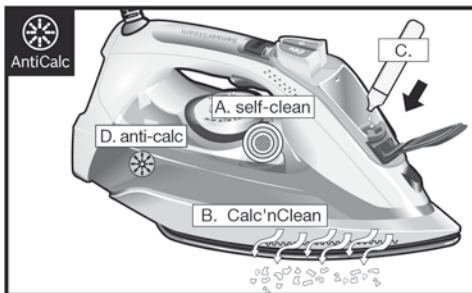
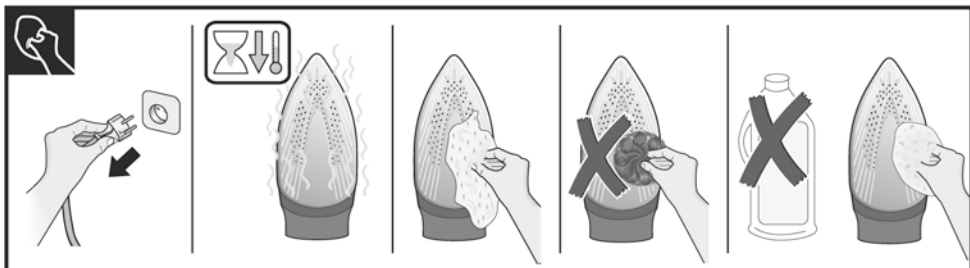



Bosch Home Appliance Group

P.O. Box 83 01 01

D-81701 Munich

Germany

www.bosch-home.com