



Register your new Bosch now:  
[www.bosch-home.com/welcome](http://www.bosch-home.com/welcome)



TTA22..



**BOSCH**

**de** Gebrauchsanleitung

**en** Instruction manual

**tr** Kullanım kılavuzu

**ru** Инструкция по  
эксплуатации

**ar** إرشادات الاستخدام

de	Deutsch	.....	.3
en	English	.....	.7
tr	Türkçe	.....	.11
ru	Русский	.....	.17
ar	عربي	.....	.25

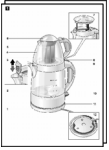

**1**

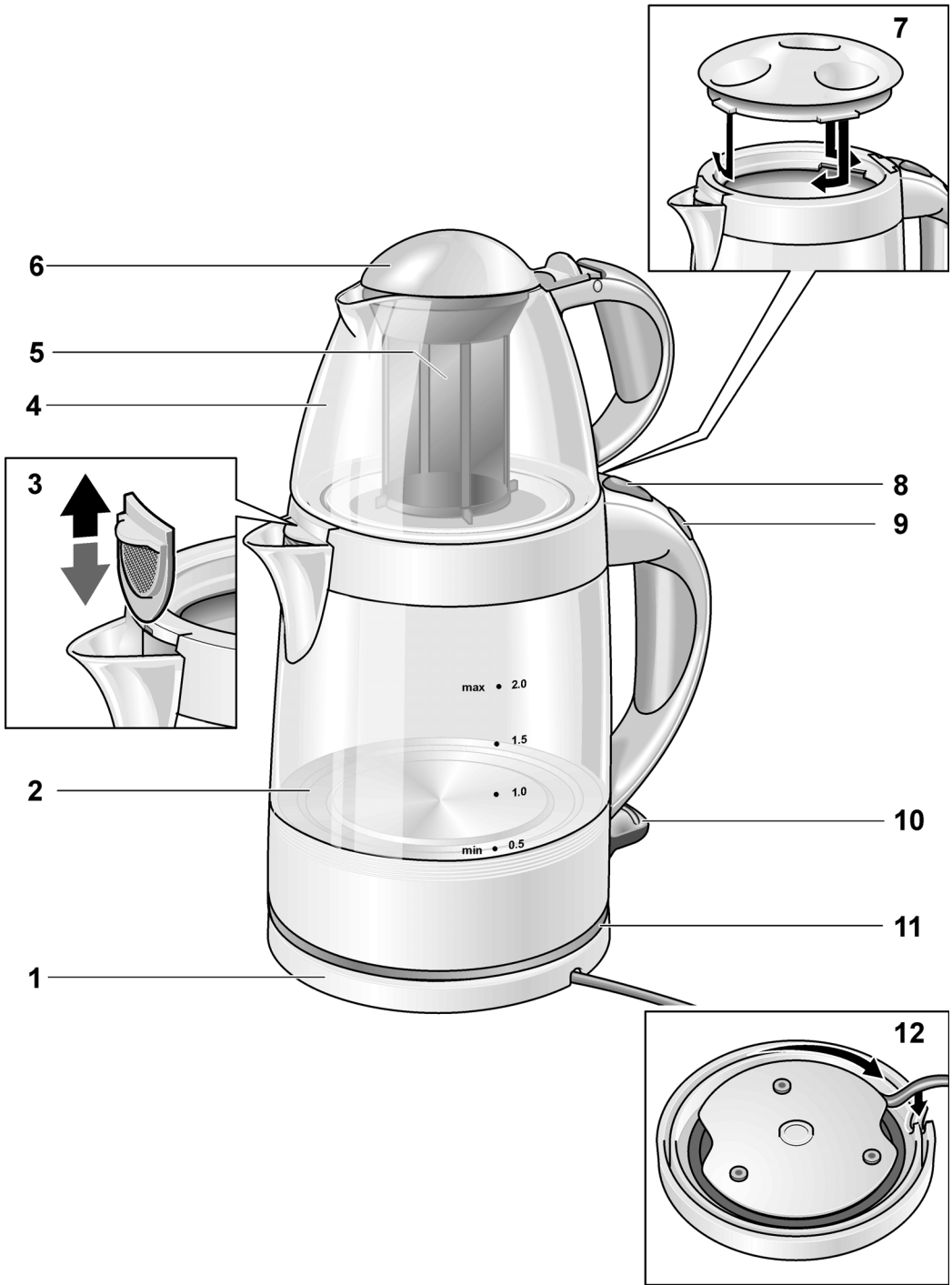

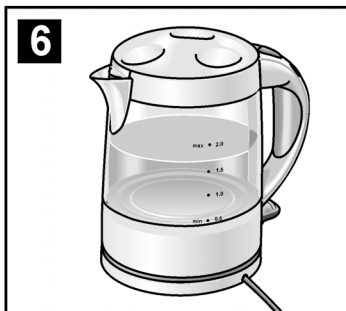
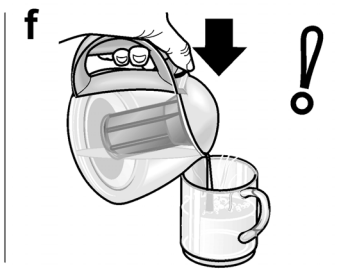
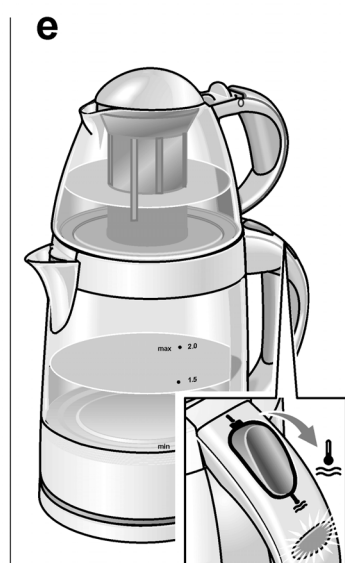
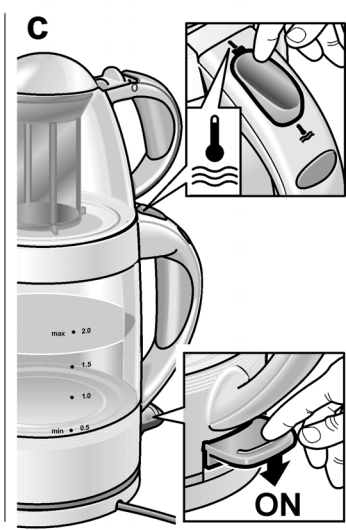
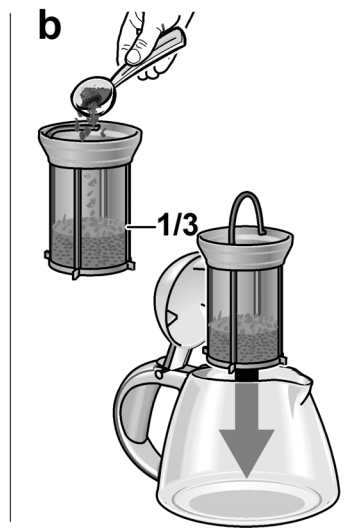
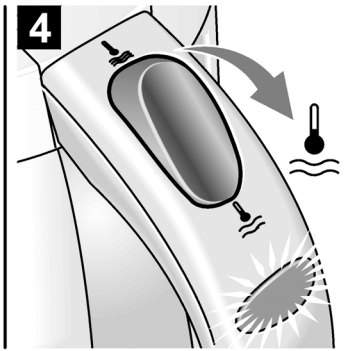
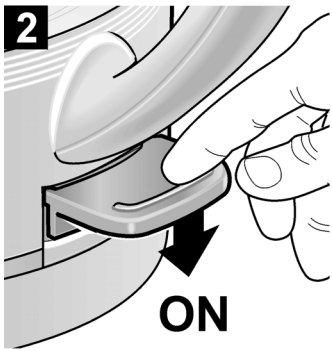

*Herzlichen Glückwunsch zum Kauf Ihres neuen Gerätes aus dem Hause BOSCH. Damit haben Sie sich für ein modernes, hochwertiges Haushaltsgerät entschieden. Weitere Informationen zu unseren Produkten finden Sie auf unserer Internetseite.*

## Inhalt

Sicherheitshinweise .....	3
Teile und Bedienelemente .....	4
Vor dem ersten Gebrauch .....	5
Tee zubereiten .....	5
Wasser kochen .....	5
Reinigen und Entkalken .....	6
Kleine Störungen selbst beheben .....	6
Technische Daten .....	6
Entsorgung .....	6
Garantiebedingungen .....	6

## Sicherheitshinweise

Die Gebrauchsanleitung bitte sorgfältig durchlesen, danach handeln und aufbewahren! Bei Weitergabe des Geräts diese Anleitung beilegen.

Dieses Gerät ist für die Verarbeitung haushaltsüblicher Mengen im Haushalt oder in haushaltsähnlichen, nicht-gewerblichen Anwendungen bestimmt. Haushaltsähnliche Anwendungen umfassen z. B. die Verwendung in Mitarbeiterküchen von Läden, Büros, landwirtschaftlichen und anderen gewerblichen Betrieben, sowie die Nutzung durch Gäste von Pensionen, kleinen Hotels und ähnlichen Wohneinrichtungen.

## Stromschlaggefahr!

Gerät nur gemäß Angaben auf dem Typenschild anschließen und betreiben.

Reparaturen am Gerät, wie z. B. eine beschädigte Netzanschlussleitung auswechseln, dürfen nur durch unseren Kundendienst ausgeführt werden, um Gefährdungen zu vermeiden.

Dieses Gerät kann von Kindern ab 8 Jahren und darüber und von Personen mit reduzierten physischen, sensorischen oder mentalen Fähigkeiten oder Mangel an Erfahrung und/oder Wissen benutzt werden, wenn sie beaufsichtigt oder bezüglich des sicheren Gebrauchs des Gerätes unterwiesen wurden und die daraus resultierenden Gefahren verstanden haben. Kinder unter 8 Jahren sind vom Gerät und der Anschlussleitung fernzuhalten und dürfen das Gerät nicht bedienen. Kinder dürfen nicht mit dem Gerät spielen. Reinigung und Entkalkung dürfen nicht durch Kinder vorgenommen werden, es sei denn, sie sind 8 Jahre oder älter und werden beaufsichtigt.

Gerät, Sockel oder Netzkabel niemals in Wasser tauchen.

Die Wasserkanne nur mit dem beiliegenden Sockel verwenden.

Während des Betriebs des Gerätes kann die Temperatur der berührbaren Oberfläche sehr hoch sein.

Nur benutzen, wenn Zuleitung und Gerät keine Beschädigungen aufweisen.

Im Fehlerfall sofort den Netzstecker ziehen oder die Netzspannung ausschalten.

## ⚠ Brandgefahr!

Sockel, Wasserkanne oder Teekanne nicht auf oder in die Nähe heißer Oberflächen, wie z. B. Herdplatten, stellen.

## ⚠ Verbrühungsgefahr!

Der Teebereiter ist während des Betriebs und einige Zeit danach heiß. Deshalb nur an den Griffen anfassen und Deckel nur im kalten Zustand öffnen.

Gerät nur mit eingerastetem Deckel benutzen.



Nicht in der Nähe von Wasser benutzen, das in Badewannen, Waschbecken oder anderen Gefäßen enthalten ist.

## ⚠ Erstickungsgefahr!

Kinder nicht mit Verpackungsmaterial spielen lassen.

## Teile und Bedienelemente



### Bild 1

- 1 Sockel
- 2 Wasserkocher mit Wasserstandsanzeige
- 3 Kalksieb (herausnehmbar)
- 4 Teekanne (Geschirrspüler geeignet)
- 5 Teesieb (Geschirrspüler geeignet)
- 6 Deckel Teekanne (Geschirrspüler geeignet)
- 7 Deckel (Bajonettverschluss)
- 8 Wähltaste (kochen ☺ /warm halten ☺)
- 9 Kontroll-Lampe
- 10 Schalter Ein/Aus
- 11 Leuchtring
- 12 Kabelaufwicklung

## Wichtig

- Wasserkocher **2** nur mit Sockel **1** verwenden, der mit Type WK5 markiert ist.
- Wasserkocher **2** ausschließlich mit Wasser befüllen. Milch oder Instant-Produkte brennen an und beschädigen das Gerät.
- Wasserkocher **2** nicht ohne Wasser betreiben oder überfüllen, **min** und **max** Markierungen beachten (Bild **5a**).
- Wasserkocher **2** nur mit aufgesetzter Teekanne **4** oder Deckel **7** benutzen, sonst schaltet er nicht automatisch auf warmhalten ☺.
- Wird der Wasserkocher nicht benutzt, mit dem Schalter **10** immer ausschalten oder ausstecken.



## Vor dem ersten Gebrauch

- Die Zuleitung auf die gewünschte Länge abrollen und anstecken.
- Den Wasserkocher **2** mit klarem Wasser füllen, den Deckel **7** aufsetzen und auf den Sockel **1** stellen.
- Das Gerät einschalten, dazu Schalter **10** nach unten drücken (Bild **2**). Die Wähltaste **8** auf kochen  stellen (Bild **3**). Die Wähltaste **8** schaltet nach dem Kochen automatisch auf wärmen  (Bild **4**).  
**Info:** Der Leuchtring **11** leuchtet während des Kochvorgangs und erlischt, sobald dieser beendet ist. Die Kontroll-Lampe **9** leuchtet nur während der Wärmefunktion.
- Den Vorgang zweimal wiederholen, um den Wasserkocher zu säubern.
- Teekanne **4** mit Deckel **6** und Teesieb **5** spülen.

## Tee zubereiten

### Bild **5**

Die Zubereitung ist für türkischen Tee beschrieben. Andere Teesorten können durch die lange Ziehdauer bitter werden.

- Wasser in den Wasserkocher **2** füllen, **min** und **max** Markierung beachten.
- Den Wasserkocher **2** auf den Sockel **1** aufsetzen und die Wähltaste **8** auf kochen  stellen.
- Teesieb **5** ca.  $\frac{1}{3}$  mit türkischem Tee füllen und in die Teekanne **4** einsetzen.
- Teekanne **4** auf den Wasserkocher **2** aufsetzen. Den Schalter **10** zum Einschalten nach unten drücken, der Leuchtring leuchtet auf.
- Sobald das Wasser gekocht hat, schaltet die Wähltaste **8** automatisch auf warm halten . Die Kontroll-Lampe **9** leuchtet auf.
- Nun die Teekanne **4** mit dem heißen Wasser füllen und den Wasserkocher **2** wieder mit frischem Wasser auffüllen.
- Teekanne **4** auf den Wasserkocher **2** und Wasserkocher auf den Sockel **1** aufsetzen. Den Wählschalter **8** auf kochen  stellen.

- Sobald das Wasser gekocht hat, schaltet die Wähltaste **8** automatisch wieder auf warm halten .
- Nun kann je nach Geschmack der Tee aus der Teekanne **4** mit dem heißen Wasser aus dem Wasserkocher **2** vermischt werden.

### Beim Teeausgießen den Deckel der Teekanne mit dem Daumen nach vorn drücken.

**Info:** Das Wasser und der Tee werden bei Schalterstellung  warm gehalten.

Damit wird bis zu 90% Energie gespart.

Wird frisches Wasser in den Wasserkocher **2** nachgefüllt, das Wasser erst aufkochen und dann warm halten.



## Tipps

- Den türkischen Tee in das Teesieb **5** füllen und kurz unter heißem fließendem Wasser durchspülen. Der Tee wird dadurch von Staubresten gereinigt und schmeckt besser.
- Der türkische Tee sollte mindestens 20 Min. ziehen um den vollen Geschmack zu entfalten.
- Den Tee-Extrakt in der Teekanne **4** immer aufbrauchen, kein Wasser nachfüllen.

## Wasser kochen

### Bild **6**

Mit dem Wasserkocher **2** kann auch nur Wasser erhitzt werden. Dazu muss immer der Deckel **7** aufgesetzt werden.

- Wasser in den Wasserkocher **2** füllen, **min** und **max** Markierung beachten.
- Die Wähltaste **8** auf kochen  stellen und mit dem Schalter **10** einschalten. Der Leuchtring **11** leuchtet auf.
- Sobald das Wasser gekocht hat, schaltet die Wähltaste **8** automatisch auf warm halten . Die Kontroll-Lampe **9** leuchtet auf.
- Soll das Wasser nicht warm gehalten werden, den Wasserkocher **2** mit dem Schalter **10** ausschalten.

## Reinigen und Entkalken



### Stromschlaggefahr!

*Vor dem Reinigen den Netzstecker ziehen.  
Das Gerät niemals in Wasser tauchen oder  
in den Geschirrspüler geben.*

*Keinen Dampfreiniger benutzen.*

- Das Gerät außen nur feucht abwischen. Keine scharfen oder scheuernden Reinigungsmittel verwenden.
- Die Wasserkanne **2** mit Essig oder einem handelsüblichen Entkalkungsmittel entkalken.
- Kanne **2** bis zur Markierung **max** mit Wasser füllen und aufkochen lassen. Anschließend etwas Haushaltsessig dazugeben und mehrere Stunden ausgeschalteten Gerät einwirken lassen. Oder Entkalkungsmittel nach Herstellerangaben anwenden.
- Anschließend Wasserkanne **2** und Kalksieb **3** mit klarem Wasser spülen.

**Achtung:** Kalkreste keinesfalls mit harten Gegenständen entfernen, sonst wird die Dichtung beschädigt.

## Kleine Störungen selbst beheben

Das Gerät heizt nicht auf oder wärmt nicht. Der Leuchtring **11** oder die Kontroll-Lampe **9** leuchten nicht. → Der Überhitzungsschutz hat geschaltet.

- Den Wasserkocher **2** mit dem Schalter **10** ausschalten und abkühlen lassen. Anschließend kann das Gerät wieder eingeschaltet werden.

## Technische Daten

Spannung	220–240 V~
Frequenz	50/60 Hz
Leistung	1500–1785 W

## Entsorgung



Dieses Gerät ist entsprechend der europäischen Richtlinie 2012/19/EG über Elektro- und Elektronik-Altgeräte (waste electrical and electronic equipment – WEEE) gekennzeichnet.

Die Richtlinie gibt den Rahmen für eine EU-weit gültige Rücknahme und Verwertung der Altgeräte vor.

Über aktuelle Entsorgungswege informieren Sie sich bitte bei Ihrem Fachhändler oder bei Ihrer Gemeindeverwaltung.

## Garantiebedingungen

Für dieses Gerät gelten die von unserer jeweils zuständigen Landesvertretung herausgegebenen Garantiebedingungen, in dem das Gerät gekauft wurde. Sie können die Garantiebedingungen jederzeit über Ihren Fachhändler, bei dem Sie das Gerät gekauft haben, oder direkt bei unserer Landesvertretung anfordern. Die Garantiebedingungen für Deutschland und die Adressen finden Sie auf der Hefrückseite. Darüber hinaus sind die Garantiebedingungen auch im Internet unter der benannten Webadresse hinterlegt. Für die Inanspruchnahme von Garantieleistungen ist in jedem Fall die Vorlage des Kaufbeleges erforderlich.

Änderungen vorbehalten.

Robert Bosch Hausgeräte GmbH

*Congratulations on the purchase of your new BOSCH appliance.  
In doing so, you have opted for a modern, high-quality domestic appliance.  
You can find further information about our products on our web page.*

## Contents

Safety instructions .....	7
Parts and controls .....	8
Before using your appliance for the first time .....	8
Making tea .....	9
Boiling the water .....	9
Cleaning and descaling .....	9
Eliminating minor faults yourself .....	9
Technical specifications .....	10
Disposal .....	10
Warranty conditions .....	10

## Safety instructions

Please read, follow and retain the operating instructions! When passing on the appliance, enclose these instructions. This appliance is designed for processing normal household quantities in the home or similar quantities in non-industrial applications. Non-industrial applications include e.g. use in employee kitchens in shops, offices, agricultural and other commercial businesses, as well as use by guests in boarding houses, small hotels and similar dwellings.

## Risk of electric shock!

Connect and operate the appliance only in accordance with the specifications on the rating plate. To prevent injury, repairs to the appliance, such as replacing a damaged power cord, should be carried out by our customer service only.

This appliance can be used by children aged from 8 years and above and by persons with reduced physical, sensory or mental capabilities or lack of experience and knowledge if they have been given supervision or instruction concerning use of the appliance in a safe way and if they understand the hazards involved. Keep children under 8 years of age away from the appliance and connecting cable and do not allow them to use the appliance. Children shall not play with the appliance. Cleaning and descaling shall not be made by children unless they are older than 8 years and supervised.

Never immerse the appliance, base or power cord in water.

Use the water jug with the enclosed base only.

While the appliance is on, the temperature of the exposed surface may be very hot. Do not use the appliance if the power cord and/or appliance are damaged. If there is a fault, pull out the mains plug immediately or switch off the power supply.

## Risk of fire!

Do not place the base, water jug or teapot on or near hot surfaces, e.g. cooker plates.

## Risk of scalding!

The tea maker is hot during operation and for some time afterwards. Therefore take hold of the tea maker by the handles only and do not open the lid until the tea maker is cold.  
Use appliance only with lid attached.





Do not use this appliance near bathtubs, basins or other vessels containing water.

## Risk of suffocation!

Do not let children play with packaging material.

## Parts and controls

### Fig. 1



- 1 Base
- 2 Kettle with water level indicator
- 3 Calcification filter (detachable)
- 4 Teapot (dishwasher-safe)
- 5 Tea filter (dishwasher-safe)
- 6 Lid for teapot (dishwasher-safe)
- 7 Lid (bayonet lock)
- 8 Selection button (boil /keep warm )
- 9 Indicator light
- 10 On/Off switch
- 11 Illuminated ring
- 12 Cord store

### Important

- Use kettle **2** only with base **1** which is marked with type WK5.
- Fill the kettle **2** with water only. Milk or instant products will burn and damage the appliance.
- Do not operate the kettle **2** without water or overfill, observe **min** and **max** marks (Fig. **5 a**).

- Use the kettle **2** with attached teapot **4** or lid **7** only, otherwise the kettle will not switch automatically to keep warm .
- If the kettle is not being used, always switch off with the switch **10** or unplug.





## Before using your appliance for the first time

- Unwind the power cord to the required length and plug in.
  - Fill the kettle **2** with fresh water, attach the lid **7** and place on the base **1**.
  - Switch on the appliance by pressing down switch **10** (Fig. **2**). Set the selection button **8** to Boil  (Fig. **3**).  
When the water has boiled, the selection button **8** automatically switches to Warm  (Fig. **4**).
- Info:** The illuminated ring **11** comes on while the water is boiling and goes out as soon as the water has boiled. The indicator light **9** comes on during the warming function only.
- Repeat the process twice in order to clean the kettle.
  - Rinse the teapot **4** with lid **6** and tea filter **5**.

## Making tea

Fig. 5

The preparation of Turkish tea is described here. Other types of tea may become bitter due to the long steeping time.

- Fill the kettle **2** with water, observe **min** and **max** mark.
- Place the kettle **2** on the base **1** and set the selection button **8** to Boil .
- Fill the tea filter **5** approx.  $\frac{1}{3}$  full of Turkish tea and insert into the teapot **4**.
- Place the teapot **4** on the kettle **2**. Switch on the appliance by pressing down switch **10**. The illuminated ring lights up.
- As soon as the water has boiled, the selection button **8** automatically switches to Keep warm . The indicator light **9** lights up.
- Now fill the teapot **4** with the hot water and refill the kettle **2** with fresh water.
- Place the teapot **4** on the kettle **2** and the kettle on the base **1**. Set the selection switch **8** to Boil .
- As soon as the water has boiled, the selection button **8** automatically switches to Keep warm .
- Now the tea from the teapot **4** can be mixed with the hot water from the kettle **2** according to taste.

**When pouring out tea, press the teapot lid forwards with your thumb.**

**Info:** The water and the tea are kept warm by setting the switch to .

This saves up to 90% energy.

If the kettle **2** is refilled with fresh water, first bring the water to the boil and then keep warm.



### Tips

- Pour the Turkish tea into the tea filter **5** and briefly rinse with hot running water. This will remove dust residue from the tea and improve the taste.
- The Turkish tea should be left to steep for at least 20 min. in order to extract the full flavour.
- Always use up the tea extract in the teapot **4**, do not refill with water.

## Boiling the water

Fig. 6

Only water can be heated with the kettle **2**. The lid **7** must always be attached.

- Fill the kettle **2** with water, observe **min** and **max** mark.
- Set the selection button **8** to Boil  and switch on with the switch **10**. The illuminated ring **11** lights up.
- As soon as the water has boiled, the selection button **8** automatically switches to Keep warm . The indicator light **9** lights up.
- If the water is not to be kept warm, switch off the kettle **2** with the switch **10**.

## Cleaning and descaling



### Risk of electric shock!

*Before cleaning the appliance, pull out the mains plug. Never immerse the appliance in water or clean in the dishwasher.*

*Do not use a steam cleaner.*

- Wipe the outside of the appliance with a damp cloth only. Do not use sharp or abrasive detergents.
- Descale the water jug **2** with vinegar or a commercially available descaler.
- Fill jug **2** with water up to the **max** mark and bring to the boil. Then switch off the appliance, add a little household vinegar and leave to react for several hours. Or use descaler according to the manufacturer's instructions.
- Then rinse the water jug **2** and calcification filter **3** with fresh water.

**Attention:** Never remove calcification residue with hard implements, otherwise the seal will be damaged.

## Eliminating minor faults yourself

The appliance is not heating or warming up. The illuminated ring **11** or the indicator light **9** does not come on. → The overheating protection system has actuated.

- Switch off the kettle **2** with the switch **10** and leave to cool down. Then the appliance can be switched on again.

## Technical specifications

Voltage	220–240 V~
Frequency	50/60 Hz
Power	1500–1785 W

## Disposal



This appliance is identified according to the European guideline 2012/19/ EU on waste electrical and electronic equipment – WEEE.

The guideline specifies the framework for an EU-wide valid return and re-use of old appliances.

Please ask your dealer or inquire at your local authority about current means of disposal.

## Warranty conditions

The guarantee conditions for this appliance are as defined by our representative in the country in which it is sold.

Details regarding these conditions can be obtained from the dealer from whom the appliance was purchased.

The bill of sale or receipt must be produced when making any claim under the terms of this guarantee.

*Yeni bir BOSCH cihazı satın aldığınız için sizi candan kutluyoruz.*

*Böylelikle kararınızı modern ve yüksek kaliteli bir ev aleti yönünde vermiş oldunuz.*

*Ürünlerimiz hakkında daha fazla bilgi için, lütfen internet sitemize bakınız.*

## İçindekiler

Güvenlik bilgileri	11
Parçalar ve kumanda birimleri	12
İlk kullanımdan önce	13
Çay pişirilmesi	13
Şu kaynatılması	13
Cihazın temizlenmesi ve kireçten arındırılması	14
Küçük arızaları kendiniz giderebilirsiniz	14
Teknik özellikler	14
Giderilmesi	14
Garanti koşulları	14

## ▲ Güvenlik bilgileri

Kullanma kılavuzunu lütfen dikkatlice okuyunuz, verilen bilgilere göre hareket ediniz ve ileride lazım olma ihtimalinden dolayı itinayla saklayınız! Cihazı başka birine verdiğiniz zaman, bu kullanma kılavuzunu da veriniz.

Bu cihaz, ticaret amaçlı kullanım için değil, evde veya ev ortamına benzer mekanlarda kullanılan normal miktarlar için tasarlanmıştır. Ev ortamına benzer mekanlardaki kullanım, örn. dükkanların, büroların, çiftlik veya çiftçilik işletmelerinin ve diğer sanayi işletmelerinin elemanlarının kullandığı mutfaklardaki kullanımı ve ayrıca pansiyonların, küçük otellerin ve benzeri mesken tertibatlarının misafirlerinin kullanımını kapsar.

## ▲ Cereyan çarpma tehlikesi!

Cihazı sadece tipe etiketi üzerinde bildirilen bilgilere göre elektrik gerilimine bağlayınız ve çalıştırınız.

Her türlü tehlikenin önlenmesi için, örn. hasarlı bir elektrik bağlantı kablosunun değiştirilmesi gibi cihazda yapılacak onarımlar sadece yetkili servisimiz tarafından yapılmalıdır.

Bu cihaz, 8 yaşında ve daha büyük çocuklar tarafından, fiziksel, algısal veya zihinsel yetenekleri düşük kişiler veya yeterli tecrübesi ve/veya bilgisi olmayan kişiler tarafından ancak denetim altında veya güvenli kullanım ve buna bağlı tehlikeler hususunda eğitilmiş ve anlamış olmaları şartıyla kullanılabilir. 8 yaşından küçük çocuklar cihazdan ve bağlantı hattından uzak tutulmalıdır ve cihazı kullanmalarına izin verilmemelidir. Çocukların cihaz ile oynamasına izin vermeyiniz.

Temizleme ve kireçten arındırma işlemi çocuklar tarafından yapılmalıdır; 8 yaşında ve daha yaşlı çocuklar bir yetişkin tarafından denetlenirse bu işlemleri yapmalarına izin verilebilir.

Cihaz, tabanı veya elektrik kablosu kesinlikle suya sokulmamalıdır.

Su kaynatma ünitesini sadece ekteki taban ünitesi ile birlikte kullanınız. Cihazın işletilmesi esnasında, dokunulabilen yüzeyin ısı derecesi çok yüksek olabilir. Cihazı sadece bağlantı kablosunda veya kendisinde herhangi bir arıza yoksa kullanmayınız.

Hata durumunda derhal elektrik fişini çekip prizden çıkarınız veya elektrik şebekesinin gerilimini kapatınız.

### ⚠ Yangın tehlikesi!

Taban, su kaynatma cihazı (sürahi) veya demlik, ocak gibi sıcak yüzeylerin üzerine veya yakınına konmamalıdır.

### ⚠ Haşlanma tehlikesi!

Çay pişirme makinesi çalıştığı sürece ve çalışması sona erdikten sonra belli bir süre sıcaktır. Bu nedenle sadece kulplarından tutunuz ve kapakları sadece soğukken açınız.

Cihazı sadece kapağı yerine oturmuş ve kilitlemiş şekilde kullanınız.



Vücutlarına örn. kalp pili gibi tıbbi cihazlar emplante edilmiş (yerleştirilmiş) kişiler tartının sadece normal tartma fonksiyonunu kullanmalıdır.

### ⚠ Boğulma tehlikesi!

Çocukların ambalaj malzemeleri ile oynamasına izin vermeyiniz.

## Parçalar ve kumanda birimleri



### Resim 1

- 1 Taban
- 2 Su kaynatma kabı (su seviyesi göstergeli)
- 3 Kireç süzgeci (çıkarılabilir)
- 4 Demlik (bulaşık makinesinde yıkanabilir)
- 5 Çay süzgeci (bulaşık makinesinde yıkanabilir)
- 6 Demlik kapağı (bulaşık makinesinde yıkanabilir)
- 7 Kapak (boyonet kilit)
- 8 Seçme tuşu (kaynatma /sıcak tutma )
- 9 Kontrol lambası
- 10 Açma/Kapatma şalteri
- 11 Işıklı halka
- 12 Kablo sarma düzeni

## Önemli

- Su kaynatma cihazı **2** sadece 1 Type WK5 olarak ışırtlanmış ilgili taban ile birlikte kullanılmalıdır.
- Su kaynatma cihazına **2** sadece su doldurulmalıdır. Süt veya sıvı içinde eriyen toz konularak oluşturulan sıvılar veya ürünlerin dibi tutar (yanar) ve cihaz zarar görür.
- Su kaynatma cihazı **2** su doldurulmadan çalıştırılmamalıdır ve aşırı doldurulmasına dikkat edilmelidir; **min** ve **max** işaretlerine dikkat edilmelidir (Resim 5a).
- Su kaynatma cihazı **2** sadece üzerine demlik **4** veya kapak **7** konmuş şekilde kullanılmalıdır, aksi halde cihaz otomatik olarak sıcak tutma konumuna geçmez.
- Su kaynatma cihazı kullanılmadığı zaman, daima **10** şalteri ile kapatılmalıdır veya fişi çekilip prizden çıkarılmalıdır.

## İlk kullanımdan önce



- Elektrik kablosunu istediğiniz uzunluğa kadar açınız ve fişi prize takınız.
- Su kaynatma cihazına **2** temiz su doldurunuz, kapağını **7** kapatınız ve cihazı tabanın **1** üzerine yerleştiriniz.
- Cihazı çalıştırınız; bunun için ilgili şalteri **10** aşağı bastırınız (Resim **2**). Seçme tuşunu **8** kaynatma  konumuna ayarlayınız (Resim **3**). Seçme tuşu **8** kaynatma işleminden sonra otomatik olarak sıcak konumuna geçer  (Resim **4**).
- **Bilgi:** Işıklı halka **11** kaynatma işlemi esnasında yanar ve bu işlem sona erince söner. Kontrol lambası **9** sadece sıcak tutma fonksiyonu esnasında yanar.
- Su kaynatma cihazını temizlemek için, işlemi iki kez tekrarlayınız.
- Demliği **4** kapağı ve çay süzgeci **6** ile birlikte yıkayınız **5**.



## Çay pişirilmesi

Resim **5**

Burada tarif edilen çay pişirme işlemi Türk usulü çay için geçerlidir.

Diğer çaylar, demlenme süresinin uzun olmasından dolayı acı olabilir.

- Su kaynatma cihazına **2** suyu doldurunuz; **min** ve **max** işaretlerine dikkat ediniz.
- Su kaynatma cihazını **2** tabanın **1** üzerine yerleştiriniz ve seçme tuşunu **8** kaynatma  konumuna alınız.
- Çay süzgecine **5** yaklaşık  $\frac{1}{3}$  Türk çayı koyunuz ve süzgeci demliğin **4** içine yerleştiriniz.
- Demliği **4** su kaynatma cihazının **2** üzerine yerleştiriniz.
- Cihazı çalıştırmak için ilgili şalteri **10** aşağı doğru bastırınız; ışıklı halka yanar.
- Su kaynadıktan sonra, seçme tuşu **8** otomatik olarak sıcak tutma  konumuna geçer. Kontrol lambası **9** yanar.
- Şimdi demliğe **4** kaynamış sıcak suyu doldurunuz ve su kaynatma cihazının **2** üzerine temiz su ilave ediniz.

- Demliği **4** su kaynatma cihazının **2** üzerine ve su kaynatma cihazını tabanın **1** üzerine yerleştiriniz. Seçme tuşunun **8** kaynatma  konumuna alınız.
- Su kaynadıktan sonra, seçme tuşu **8** otomatik olarak sıcak tutma  konumuna geçer.
- Şimdi demlikteki **4** çay ve su kaynatma cihazındaki **2** sıcak su, istediğiniz kıvama göre karıştırılabilir.

## Çay doldururken, çaydanlığın kapağını başparmağınız ile öne doğru bastırınız.

**Bilgi:** Su kaynatma cihazındaki su ve demlikteki çay,  şalter konumunda sıcak tutulur. Böylelikle yaklaşık %90 enerji tasarrufu sağlanmış olur.

Su kaynatma cihazına **2** taze su ilave edildiği zaman, suyun önce kaynamasını sağlayınız ve sonra sıcak tutunuz.

## Yararlı bilgiler



- Türk çayını çay süzgecinin **5** içine doldurunuz ve üzerine kısaca sıcak su akıtarak yıkayınız. Böylelikle çaydaki toz artıkları giderilmiş olur ve çay daha lezzetli olur.
- Türk çayının tam tadının elde edilebilmesi için, çayın en az **20** dakika demlenmesi gerekir.
- Demlikteki **4** çay demi daima, üzerine su ilave edilmeden kullanılmalıdır.

## Su kaynatılması

Resim **6**

Su kaynatma cihazı **2** ile sadece su kaynatmak da mümkündür.

Bunun için kapağı **7** daima kapatılmalıdır.

- Su kaynatma cihazına **2** suyu doldurunuz; **min** ve **max** işaretlerine dikkat ediniz.
- Seçme tuşunu **8** su kaynatma  konumuna alınız ve ilgili şalter **10** ile çalıştırınız. Işıklı halka **11** yanar.
- Su kaynadıktan sonra, seçme tuşu **8** otomatik olarak sıcak tutma  konumuna geçer. Kontrol lambası **9** yanar.
- Su sıcak tutulmayacaksa, su kaynatma cihazını **2** ilgili şalter **10** üzerinde Su sıcak tutulmayacaksa, su kaynatma cihazının kapatınız.

## Cihazın temizlenmesi ve kireçten arındırılması



### Cereyan çarpma tehlikesi!

*Temizleme işleminden önce elektrik fişini çekip prizden çıkarınız.*

*Cihazı kesinlikle suya sokmayınız veya bulaşık makinesinde yıkamayınız.*

*Buharlı temizleme cihazları kullanmayınız!*

- Cihazı dıştan sadece nemli bir bez ile siliniz. Keskin ve ovalama gerektiren temizlik malzemeleri kullanmayınız.
- Su kaynatma cihazını **2** sirke veya normal bir kireçten arındırma maddesi ile kireçten arındırınız.
- Su kaynatma cihazını **2 max** işaretine kadar su doldurunuz ve suyu kaynatınız. Ardından, kaynamış suya evde kullandığınız sirkeden biraz ilave ediniz ve cihazı kapatılmış şekilde böylece birkaç saat bekletiniz.  
Veya ilgili kireçten arındırma maddesini üreticinin verdiği bilgi ve talimatlara göre kullanınız.
- Sonra su kaynatma cihazını **2** ve kireç süzgecini **3** temiz su ile yıkayıp durulayınız.

**Dikkat:** Kireç artıklarını kesinlikle sert cisimler ile gidermeyiniz, aksi halde conta zarar görebilir

## Küçük arızaları kendiniz giderebilirsiniz

Cihaz kaynatmıyor veya ısınmıyor.  
Işıklı halka **11** veya kontrol lambası **9** yanmıyor.

→ Aşırı ısınmaya karşı koruma sistemi devreye girer.

- Su kaynatma cihazını **2** ilgili şalter **10** üzerinden kapatınız ve soğumasını bekleyiniz.  
Ardından cihaz tekrar çalıştırılabilir.

## Teknik özellikler

Gerilim	220–240 V~
Frekans	50/60 Hz
Güç	1500–1785 W

## Giderilmesi



Bu cihaz, ömrünü doldurmuş elektrikli ve elektronik cihazlar ile ilgili Avrupa yönetmeliği 2012/19/EU'ye (waste electrical and electronic equipment – WEEE) uygun şekilde işaretlenmiştir.

Bu yönetmelik, eski cihazların geri alımı ve değerlendirilmesi ile ilgili, AB çapındaki uygulamaların çerçevesini belirtmektedir. Güncel giderme yol ve yöntemleri hakkında bilgi almak için, yetkili satıcınıza veya ilgili yerel belediye idaresine başvurunuz.

## Garanti koşulları

Bu cihaz için, cihazın satın alındığı ülkedeki yetkili ülke temsilciliğimiz tarafından verilmiş olan garanti koşulları geçerlidir.

Garantie koşullarını her zaman cihazı satın aldığınız yetkili satıcınız veya doğrudan ülke temsilciliğimiz üzerinden talep edebilirsiniz.

Almanya için geçerli garanti koşullarını ve adresleri kılavuzun arka sayfasında bulabilirsiniz.

Bunun yanı sıra, garanti koşullarını internette ilgili bağlantı sayfasında da bulabilirsiniz. Garanti hakkında yararlanılabilmesi için, satın alma belgesinin gösterilmesi kesinlikle gereklidir.

Değişiklikler olabilir.



**Bosch Çağrı  
Merkezi**

**444 6 333**  
7/24 hizmetinizde



**BOSCH**

(Sabit telefonlardan veya cep telefonlarından alan kodu çevirmeden)

Sabit telefonlardan yapılan aramalarda kullanmakta olduğunuz tarife üzerinden, cep telefonu ile yapılan aramalarda ise kayıtlı olduğunuz GSM operatörünün tarifesi üzerinden ücretlendirme yapılmaktadır.

## Yazılı başvurular için adresimiz

BŞH Ev Aletleri Sanayi ve Ticaret AŞ

Fatih Sultan Mehmet Mah. Balkan Cad. No: 51 Ümraniye 34771 - İstanbul

Bosch'u tercih ettiğiniz için teşekkür eder, ürününüzü iyi günlerde kullanmanızı dileriz.

### KÜÇÜK EV ALETLERİ GARANTİ BELGESİ



- Cihazınız; kullanma kılavuzunda gösterildiği şekilde kullanılması ve yetkili kıldığımız teknik servis elemanları dışındaki şahıslar tarafından bakım, onarım veya başka bir nedenle müdahale edilmemiş olması şartıyla bütün parçaları dahil olmak üzere tamamen malzeme, işçilik ve üretim hatalarına karşı **2 (İKİ) YIL SÜRE İLE GARANTİ EDİLMİŞTİR.**
- Bu garanti belgesinde yer alan şartlar, Türkiye de satılan ürünler için geçerlidir.
- Arızaların giderilmesi konusunda uygulanacak teknik yöntemlerin tespiti ile değiştirilecek parçaların saptanması tamamen firmamıza aittir.
- Malin tesliminden sonraki yükleme, boşaltma ve sevkiyat anında meydana gelecek arızalar garanti kapsamı dışındadır.
- Kullanma hatalarından meydana gelen hasar, arıza ve bilgilendirme hizmetleri garanti kapsamı dışındadır.
- Voltaj düşüklüğü veya fazlalığı, hatalı elektrik tesisatı, ürün etiketinde yazılı voltajdan farklı voltajda kullanma nedenlerinden meydana gelen hasar ve arızalar garanti kapsamı dışındadır.
- Doğal afetler (Deprem- Sel başkını v.b.) yangın ve yıldırım düşmesinden meydana gelecek arızalar ve hasarlar garanti kapsamı dışındadır.
- Belge üzerine tahrifat yapıldığı, cihazın üzerindeki orijinal seri numarası kaldırıldığı veya tahrifat yapıldığı takdirde garanti geçersizdir.

#### GARANTİ ŞARTLARI

1. Garanti süresi, malin teslim tarihinden itibaren başlar ve 2 yıldır.
2. Malin bütün parçaları dahil olmak üzere tamamı garantisini kapsamındadır.
3. Malin ayıplı olduğunun anlaşılması durumunda tüketicisi, 6502 sayılı Tüketicinin Korunması Hakkında Kanunun 11 inci maddesinde yer alan;

a- Sözleşmeden dönme,

b- Satış bedelinden indirim isteme,

c- Ücretsiz onarılmasını isteme,

d- Satılının ayıpsız bir misli ile değiştirilmesini isteme,

haklarından birini kullanabilir.

4. Tüketicinin bu haklarından ücretsiz onarım hakkını seçmesi durumunda satıcı; işçilik masrafı, değiştirilen parça bedeli ya da başka herhangi bir ad altında hiçbir ücret talep etmeksizin malin onarımını yapmak veya yaptırmakla yükümlüdür. Tüketicisi ücretsiz onarım hakkını üretici veya ithalatçıya karşı da kullanabilir. Satıcı, üretici ve ithalatçı tüketicinin bu hakkını kullanmasından müteselsilen sorumludur.
5. Tüketicinin, ücretsiz onarım hakkını kullanması halinde malin;
  - Garanti süresi içinde tekrar arızalanması,
  - Tamiri için gereken azami sürenin aşılması,
  - Tamirinin mümkün olmadığı, yetkili servis istasyonu, satıcı, üretici veya ithalatçı tarafından bir raporla belirlenmesi durumlarında;tüketicisi malin bedel iadesini, ayıp oranında bedel indirimi veya imkanı varsa malın ayıpsız misli ile değiştirilmesini satıcıdan talep edebilir. Satıcı, tüketicinin talebini reddedemez. Bu talebin yerine getirilmemesi durumunda satıcı, üretici ve ithalatçı müteselsilen sorumludur.
6. Malin tamir süresi 20 iş gününü geçemez. Bu süre, garanti süresi içerisinde mala ilişkin arızanın Yetkili Servis İstasyonuna veya satıcıya bildirim tarihi, garanti süresi dışında ise malın Yetkili Servis İstasyonuna teslim tarihinden itibaren başlar. Malin arızasının 10 iş günü içerisinde giderilememesi halinde, üretici veya ithalatçı; malın tamiri tamamlandıncaya kadar benzer özelliklere sahip başka bir mal tüketicinin kullanımına tahsis etmek zorundadır. Malın garanti süresi içerisinde arızalanması durumunda, tamirde geçen süre garanti süresine eklenir.
7. Malin kullanım kılavuzunda yer alan hususlara aykırı kullanılması ve kaynaklanan arızalar garanti kapsamı dışındadır.
8. Tüketicisi, garantiden doğan haklarının kullanılmasını ilgili olarak çıkarabilecek uyuşmazlıklarda yerleşim yerinin bulunduğu veya tüketicisi işlerinin yapıldığı yerdeki Tüketicisi Hakem Heyetine veya Tüketicisi Mahkemesine başvurabilir.
9. Satıcı tarafından bu Garanti Belgesinin verilmesi durumunda, tüketicisi Gümrük ve Ticaret Bakanlığının Tüketicinin Korunması ve Piyasa Gözetimi Genel Müdürlüğüne başvurabilir.

Marka

Ürün İsmi

Bosch	Kahve Makinası
Bosch	Dilim Kesici
Bosch	EkmeK Kızartma Mak.
Bosch	Su Isıtıcı (Kettle)
Bosch	Mikser
Bosch	Mutfak Robotu
Bosch	Kahve Değirmeni
Bosch	Tost Makinası
Bosch	Kıyma Makinası
Bosch	Saç Kurutma Mak.
Bosch	Baskül
Bosch	Şarjlı El Süpürgesi
Bosch	Ütü
Bosch	Blender
Bosch	Saç Şekillendirme cihazı
Bosch	Meyva Sıkacağı
Bosch	Meyva ve Sebze Sıkacağı
Bosch	Masaj Aletleri

Bu ürün Bosch için BŞH Ev Aletleri San. ve Tic. A.Ş. tarafından imal/ithal edilmektedir.

#### BŞH EV ALETLERİ SAN. VE TİC. A.Ş.

Fatih Sultan Mehmet Mah. Balkan Cad. No: 51 Ümraniye 34771 - İstanbul

Tel.: (0216) 528 90 00 Faks: (0216) 528 91 88

## Değerli Müşterimiz

Bosch Çağrı Merkezi 444 6 333 no.lu telefon numarası ile, 7 gün 24 saat hizmet vermektedir. Doğrudan bu numarayı çevirerek satış öncesi ve satış sonrası hizmetlerimizden faydalanabilirsiniz.

Bosch Çağrı Merkezimize ayrıca [www.bosch-home.com/tr](http://www.bosch-home.com/tr) adresindeki Müşteri Hizmetleri bölümünde bulunan Müşteri Hizmetleri Formunu doldurarak ya da 0216 528 91 88 no.lu telefona faks çekerek de ulaşabilirsiniz.

Yetkili Servis listemize aşağıda yazılı internet adreslerinden veya çağrı merkezi numaramızdan ulaşabilirsiniz.

[www.bosch-home.com/tr](http://www.bosch-home.com/tr)

[www.bosch-yetkiliservisi.com](http://www.bosch-yetkiliservisi.com)

### Aşağıda yer alan konularda yardımcı olmanızı rica ederiz.

1. Cihazınızı kullanma kılavuzunda belirtilen hususlara göre kullanmaya özen gösteriniz.
2. Ürününüzle ilgili hizmet talebiniz olduğunda yukarıda yazılı telefonlardan Çağrı Merkezimizi arayınız.
3. Hizmet için gelen teknisyene "BOSCH YETKİLİ SERVİS" kimlik kartını sorunuz. Bu kimlik kartı, 18 yaşından küçük elemanlara verilmemektedir.
4. Yetkili servisimiz, cihazınızda yapılan herhangi bir işlemden sonra size servis fişini düzenleyip vermek zorundadır. Bu servis fişini mutlaka isteyiniz ve kesinlikle saklayınız.



## DİKKAT

Garanti süresinin anlaşmazlık durumunda fatura tarihi esas alınacağından bu belge ile birlikte faturanın veya okunaklı fotokopisinin saklanması gereklidir.

## ÜRETİCİ VEYA İTHALATÇI FİRMANIN SATICI FİRMANIN

Ünvanı : BSH Ev Aletleri Sanayi ve Ticaret A.Ş. Ünvanı : .....

Adresi : FSM Mh. Balkan Cd. No.51, Adresi : .....

Ümraniye 34771 İstanbul Telefonu : .....

Telefonu : 0216 528 90 00 Pbx Faks : .....

Faks : 0216 528 91 88 E-posta : .....

E-posta : boschcagrimerkezi@bshg.com Fatura Tarih ve sayısı : .....

Yetkilinin imzası :  Teslim Tarihi ve yeri : .....

Yetkilinin imzası : .....

Firmanın Kaşesi:

BSH Ev Aletleri Sanayi ve Ticaret A.Ş.

Firmanın Kaşesi : .....

## MALIN

Cinsi : KÜÇÜK EV ALETLERİ

Markası : BOSCH

Modeli : .....

Garanti Süresi : 2 YIL

Azami tamir süresi : 20 İŞ GÜNÜ

Bandrol ve Seri No. : .....

*От всего сердца поздравляем Вас с покупкой нового прибора фирмы BOSCH. Вы приобрели современный, высококачественный бытовой прибор. Дополнительную информацию о нашей продукции Вы найдете на нашей странице в Интернете.*

## Содержание

Указания по технике безопасности . . .	17
Детали и элементы управления . . . . .	18
Перед первым использованием . . . . .	19
Приготовление чая . . . . .	19
Кипячение воды . . . . .	20
Чистка и удаление накипи. . . . .	20
Самостоятельное устранение мелких неисправностей . . . . .	20
Технические данные . . . . .	20
Утилизация . . . . .	21
Гарантийные условия . . . . .	21

## **▲ Указания по технике безопасности**

Прочтите, пожалуйста, внимательно инструкцию по эксплуатации, руководствуйтесь приведенными в ней указаниями и сохраните ее для дальнейшего использования!

При передаче прибора другим лицам необходимо также передать ему инструкцию по эксплуатации.

Этот прибор предназначен не для использования в коммерческих целях, а для применения в домашних и бытовых условиях.

## **▲ Опасность поражения электрическим током!**

Подключать и использовать прибор можно только в соответствии с техническими данными на типовой табличке.

Во избежание возникновения опасной ситуации, ремонт прибора, как напр., замена поврежденного сетевого шнура, должен производиться только нашей сервисной службой.

Данный прибор может использоваться детьми в возрасте 8 лет и старше, а также лицами с ограниченными физическими, сенсорными или умственными способностями или с недостатком опыта и/или знаний, если они находятся под присмотром или после получения указаний по безопасному использованию прибора и после того, как они осознали опасности, связанные с неправильным использованием.

Прибор и сетевой шнур следует держать вдали от детей младше 8 лет, им нельзя пользоваться прибором. Детям нельзя играть с прибором.

Чистку прибора и удаление накипи разрешается выполнять только детям в возрасте 8 лет или старше, и если они находятся под присмотром. Прибор, подставку или сетевой шнур ни в коем случае не погружать в воду.

Электрочайник можно использовать только с подставкой, входящей в комплект поставки.  
 Во время работы прибора температура открытых поверхностей может быть очень высокой.  
 Использовать только в том случае, если у прибора и его сетевого шнура нет никаких повреждений.  
 В случае неисправности немедленно извлечь вилку из розетки или отключить сетевое напряжение.

### **▲ Пожароопасность!**

Подставку, электрочайник или заварной чайник не ставить на горячие поверхности, как напр., конфорки плиты, или рядом с ними.

### **▲ Опасность ошпаривания!**

Во время эксплуатации чаеварка нагревается и остается горячей еще некоторое время после выключения. Поэтому следует брать только за ручки и открывать крышку только после остывания прибора.  
 Прибор можно использовать только с зафиксированной крышкой.



Не использовать вблизи воды, налитой в ванны, раковины или иные емкости.

### **▲ Опасность удушья!**

Не позволять детям играть с упаковочным материалом.

## **Детали и элементы управления**

### **Рисунок 1**

- |  |   |
|--|---|
| 1 Подставка  | 7 Крышка (штыковое соединение)                  |
| 2 Электрочайник с индикатором уровня воды                              | 8 Кнопка выбора режима (кипячение ☽/подогрев ☽) |
| 3 Фильтр от накипи (съемный)   | 9 Контрольная лампочка                          |
| 4 Заварной чайник (пригоден для мытья в посудомоечной машине)          | 10 Выключатель Вкл./Выкл.                       |
| 5 Ситечко для заварки (пригодно для мытья в посудомоечной машине)      | 11 Светящееся кольцо                            |
| 6 Крышка заварного чайника (пригодна для мытья в посудомоечной машине) | 12 Смотывание кабеля                            |

## Важно

- Электрочайник **2** можно использовать только в комплекте с подставкой **1**, на которой имеется маркировка «Type WK5».
- Электрочайник **2** наполнять исключительно водой. Молоко или растворимые продукты пригорают и могут повредить прибор.
- Электрочайник **2** не включать без воды и не переполнять, обращать внимание на маркировки «min» и «max» (рисунок **5a**).
- Электрочайник **2** можно использовать только с установленным заварным чайником **4** или с крышкой **7**, иначе он не переключится автоматически в режим подогрева .
- Если электрочайник не используется, его следует всегда выключать с помощью выключателя **10** или извлекать вилку из розетки.





## Перед первым использованием

- Сетевой шнур отмотать на желаемую длину и вставить вилку в розетку.
  - Наполнить электрочайник **2** чистой водой, установить крышку **7** и поставить на подставку **1**.
  - Включить прибор; для этого нажать выключатель **10** вниз (рисунок **2**). Кнопку выбора режима **8** установить на кипячение  (рисунок **3**). Кнопка выбора режима **8** после закипания воды автоматически переключается в режим подогрева  (рисунок **4**).
- Информация:** Во время процесса закипания светящееся кольцо **11** светится и гаснет, как только вода закипит. Контрольная лампочка **9** светится только во время функции подогрева.
- Для очистки электрочайника повторить этот процесс дважды.
  - Прополоскать заварной чайник **4** с крышкой **6** и ситечком для заварки **5**.

## Приготовление чая

### Рисунок **5**

Ниже приведено описание приготовления турецкого чая. Другие сорта чая при длительном заваривании могут стать горькими.

- Заполнить воду в электрочайник **2**, обратить внимание на маркировки «min» и «max».
- Установить электрочайник **2** на подставку **1** и установить кнопку выбора режима работы **8** на кипячение .
- Наполнить ситечко для заварки **5** прил. на  $\frac{1}{3}$  турецким чаем и вставить его в заварной чайник **4**.
- Установить заварной чайник **4** на электрочайник **2**. Для включения нажать выключатель **10** вниз, светящееся кольцо загорается.
- Как только вода закипит, кнопка выбора режима работы **8** автоматически переключается на подогрев . Загорается контрольная лампочка **9**.
- Наполнить заварной чайник **4** горячей водой и снова заполнить электрочайник **2** свежей водой.
- Установить заварной чайник **4** на электрочайник **2**, а электрочайник – на подставку **1**. Установить кнопку выбора режима работы **8** на кипячение .
- Как только вода закипит, кнопка выбора режима работы **8** снова автоматически переключается на подогрев .
- Теперь чай из заварного чайника **4** можно разбавить по вкусу горячей водой из электрочайника **2**.

**Чтобы налить чай следует сдвинуть крышку заварного чайника большим пальцем вперед.**

**Информация:** При положении кнопки выбора режима  вода и чай остаются горячими. В результате удастся сэкономить до 90% электроэнергии.

Если в электрочайник **2** добавляется свежая вода, то воду следует сначала вскипятить, а потом включить режим подогрева.



## Рекомендации

- Заполнить турецкий чай в ситечко для заварки **5** и коротко промыть его в горячей проточной воде. Таким образом чай очистится от остатков пыли и будет более вкусным.
- Турецкий чай должен завариваться как минимум 20 минут, чтобы раскрыть свой полный вкус.
- Заварку в заварном чайнике **4** следует всегда использовать до конца, не добавлять воды.

## Кипячение воды

Рисунок **6**

С помощью электрочайника **2** можно также просто нагревать воду. Для этого всегда должна быть установлена крышка **7**.

- Заполнить воду в электрочайник **2**, обратить внимание на маркировки «min» и «max».
- Перевести кнопку выбора режима работы **8** на кипячение  и включить прибор с помощью выключателя **10**. Светящееся кольцо **11** загорается.
- Как только вода закипит, кнопка выбора режима работы **8** автоматически переключается на подогрев . Загорается контрольная лампочка **9**.
- Если воду не нужно подогревать, то электрочайник **2** следует выключить с помощью выключателя **10**.

## Чистка и удаление накипи



**Опасность поражения электрическим током!**

*Перед чисткой извлечь вилку из розетки. Ни в коем случае не погружать прибор в воду и не мыть в посудомоечной машине.*

*Не использовать пароочиститель.*

- Прибор следует лишь протирать влажной тряпкой с внешней стороны. Не использовать агрессивные или абразивные чистящие средства.

- Накипь удаляется из электрочайника **2** с помощью уксуса или стандартного средства для удаления накипи.
- Наполнить чайник **2** водой до маркировки «max» и довести до кипения. После этого добавить немного хозяйственного уксуса и дать ему воздействовать в выключенном приборе в течение нескольких часов. Или использовать средство для удаления накипи согласно указаниям изготовителя.
- В конце прополоскать электрочайник **2** и фильтр от накипи **3** чистой водой.

**Внимание:** Ни в коем случае не удалять остатки накипи твердыми предметами, иначе будет повреждено уплотнение.

## Самостоятельное устранение мелких неисправностей

Прибор не доводит воду до кипения или не подогревает ее. Светящееся кольцо **11** или контрольная лампочка **9** не светятся.  
→ Сработало устройство защиты от перегрева.

- Выключить электрочайник **2** с помощью выключателя **10** и дать ему остыть. После этого прибор можно снова включить.

## Технические данные

Напряжение	220–240 В~
Частота	50/60 Гц
Мощность	1500–1785 Вт

## Утилизация



Данная машина имеет обозначение в соответствии с требованиями Директивы Европейского Сообщества 2012/19/EU относительно электрических и электронных приборов (waste electrical and electronic equipment – WEEE).

В данной Директиве приведены правила приема и утилизации отслуживших свой срок приборов, действующие в рамках Европейского Сообщества.

Информацию по правильной утилизации Вы можете получить у Вашего торгового агента или в органах коммунального управления по Вашему месту жительства.

## Гарантийные условия

Для данного прибора действуют гарантийные условия, определенные нашим представительством в стране, в которой прибор был куплен. Информацию о гарантийных условиях Вы можете получить в любое время в своем специализированном магазине, где Вы приобрели свой прибор, или обратившись непосредственно в наше представительство в соответствующей стране. Гарантийные условия для Германии и адреса Вы найдете на последней странице руководства.

Кроме того, гарантийные условия изложены также в Интернете по указанному веб-адресу. Для получения гарантийного обслуживания в любом случае необходимо предъявить документ, подтверждающий факт покупки.

## بيانات تقنية

الجهد	220 V–240 V
التردد	50/60 Hz
القدرة	1500–1785 W

## تنبيهات متعلقة بالتخلص من

## الأجهزة المستهلكة

هذا الجهاز مصنف طبقاً للتعليمات الأوروبية

المتعلقة بالأجهزة الكهربائية

والإلكترونية المستهلكة

(waste electrical and electronic equipment – WEEE)

وتحدد هذه التعليمات الإطار المتعلق باسترجاع الأجهزة المستهلكة والاستفادة من خاماتها في كل أنحاء الاتحاد الأوروبي. يمكن الحصول على المعلومات المتعلقة بأحدث الأساليب الجارية للتخلص من الأجهزة المستهلكة عند أحد المحلات التجارية المتخصصة أو لدى إدارة المدينة.

## الضمان

شروط الضمان لهذا الجهاز مبنية عن طريق ممثلنا في بلد الشراء. لمزيد من التفاصيل يمكنك الاتصال بالموزع المعتمد. عند تقديم شكوى في حالة الضمان يجب تقديم إيصال الشراء معها.

## تنظيف الجهاز وإزالة الرواسب

## الجيرية منه

## ⚠ خطر الصعق بالتيار الكهربائي!

انزع قبل الشروع في التنظيف قابس الجهاز من المقبس. لا تقم على الإطلاق بتغطيس الجهاز في الماء أو غسله في غسالة الأواني الكهربائية.

ولا تستخدم في تنظيفه أية أجهزة تنظيف بالخيار.

- نظف الأسطح الخارجية للجهاز فقط بفضة مبللة. ولا تستخدم في تنظيفه أية منظفات صناعية حادة أو ذات خاصية كاشطة.
  - يجري إزالة الرواسب الجيرية الملتصقة بالإبريق المُسخّن للماء 2 باستخدام الخل أو أحد المواد المزيله لها المتعارف عليها لدى المحلات التجارية.
  - املاً الإبريق 2 بالماء حتى الحد الأقصى «max» ودعه يسخن حتى درجة الغليان. ثم قم بعد ذلك بإضافة شيء من الخل المألوف استخدامه في المنازل إلى الماء الساخن ودعه ليضع ساعات لحين أن يسري مفعوله. كما يمكن استخدام إحدى المواد المزيله للرواسب الجيرية مع الانتباه إلى مراعاة تعليمات المنتج.
  - قم بعد الانتهاء من ذلك بشطف كل من الإبريق المُسخّن للماء 2 ومصفاة الرواسب الجيرية 3.
- تنبيه: لا تقم على الإطلاق بكحت بقايا الرواسب الجيرية بأي أدوات حادة حيث أن هذا يؤدي إلى إلحاق أضرارٍ بتجهيزه الإحكام.

## جَنب إزالة الأعطال الفنية بنفسك

- إذا حدث وتوقف الجهاز عن تسخين الماء أو الحفاظ على درجة حرارته أو أن الإضاءة الدائرية 11 أو لمبة التحكم 9 توقفتا عن الاشتعال فإن هذا يرجع إلى انقطاع تجهيزه الحماية من ارتفاع درجة الحرارة عن الحد المألوف.
- أفضل التيار الكهربائي عن الإبريق المُسخّن للماء 2 بالضغط على الزر 10. ودعه حتى يبرد. ويمكن فيما بعد معاودة استخدام الجهاز.

نحتفظ بحق إدخال التعديلات.

## قبل الاستخدام الأول

- اسحب الجزء اللازم من سلك التوصيل الكهربائي من التجويف المخصص له إلى الخارج وقم بتوصيله بالتيار الكهربائي.
- املا الإبريق المُسخّن للماء 2 بماء نقي وركب الغطاء 7 فوقه ثم ضعه على قاعدة الجهاز.
- شغل الجهاز بالضغط على الزر 10 (شكل 2).
- اضبط زر الاختيار 8 على وضع التسخين (شكل 3).
- يتحول زر الاختيار 8 من تلقاء ذاته على وضع الحفاظ على درجة الحرارة (شكل 4).
- تنبيه: تشتعل الإضاءة الدائرية 11 أثناء مرحلة التسخين وتنفئ بمجرد انتهائها. أما لمبة التحكم 9 فإنها تشتعل فقط أثناء مرحلة الحفاظ على درجة الحرارة.
- قم بتكرار ذلك مرتين من أجل تنظيف الإبريق المُسخّن للماء.
- اغسل إبريق الشاي 4 وغطاءه 6 ومصفاة الشاي 5.

## إعداد الشاي

- شكل 5
- إن الوصف الجاري لإعداد الشاي يسري على الشاي التركي. ومن الممكن أن تصبح الأصناف الأخرى من الشاي مرة المذاق من خلال طول المدة اللازمة لخرط الشاي.
- املا الإبريق المُسخّن للماء 2 بالماء مع الانتباه إلى مراعاة عدم تجاوز الحد الأقصى للماء والمُشار إليه بـ «min» و «max».
- ضع الإبريق المُسخّن للماء 2 على قاعدة الجهاز 1 ثم اضبط زر الاختيار 8 على وضع التسخين (شكل 6).
- املا مصفاة الشاي 5 بالشاي التركي، حوالي 1/3 المصفاة. ثم ركبها في إبريق الشاي 4.
- ركب إبريق الشاي 4 فوق الإبريق المُسخّن للماء 2. شغل الجهاز بالضغط على الزر 10 إلى أسفل. وهنا تشتعل الإضاءة الدائرية.
- يتحول زر الاختيار 8 من تلقاء ذاته إلى وضع الحفاظ على درجة الحرارة (شكل 7) بمجرد وصول الماء إلى مرحلة الغليان. وهنا تشتعل لمبة التحكم 9.
- صب الآن الماء الساخن في إبريق الشاي 4 ثم عاود تعبئة الإبريق المُسخّن للماء 2 بالضغط على الزر 10.

- ركب إبريق الشاي 4 فوق الإبريق المُسخّن للماء 2 ثم ضع الإبريق المُسخّن للماء فوق قاعدة الجهاز. اضبط زر الاختيار 8 على وضع التسخين (شكل 6).
- يتحول زر الاختيار 8 من تلقاء ذاته مجدداً على وضع الحفاظ على درجة الحرارة (شكل 7) بمجرد وصول الماء إلى مرحلة الغليان.
- ويمكن الآن صب خليط من الشاي المتواجد في إبريق الشاي 4 والماء الساخن المتواجد في الإبريق المُسخّن للماء 2 بما يتلاءم مع المذاق الشخصي.
- تنبيه: إن كلاً من الماء والشاي يحتفظان بدرجة حرارتهما عند وضع الحفاظ على درجة الحرارة (شكل 8). ويوفر ذلك من الطاقة ما يصل إلى نسبة 90%.
- وإذا جرى إضافة المزيد من الماء البارد إلى الإبريق المُسخّن للماء 2 فينبغي أولاً تسخين الماء وبلي ذلك مرحلة الحفاظ على درجة الحرارة.
- أفكار مفيدة
- ضع الشاي التركي في مصفاة الشاي 5 واغسله تحت ماء ساخن مناسب لفترة وجيزة. ويؤدي ذلك إلى إزالة بقايا الأتربة الملتصقة بالشاي ما يحسن مذاقه.
- يحتاج الشاي التركي على الأقل لمدة 20 دقيقة لمرحلة الخرط لكي يصل مذاقه إلى الحد الأقصى.
- ينبغي دائماً استهلاك عُصرة الشاي المتواجدة في إبريق الشاي 4 بدون إضافة المزيد من الماء إليها.

## تسخين الماء

- شكل 6
- ويمكن دائماً استخدام الإبريق المُسخّن للماء 2 أيضاً للحصول على الماء الساخن. وينبغي دائماً في هذه الحالة تركيب الغطاء 7.
- املا الإبريق المُسخّن للماء 2 بالماء مع الانتباه إلى الأخذ في الاعتبار بالحددين الأدنى والأقصى للماء والمُشار إليهما بـ «min» و «max».
- اضبط زر الاختيار 8 على وضع التسخين (شكل 7) ثم اضغط على الزر 10. وهنا تشتعل الإضاءة الدائرية.
- يتحول زر الاختيار 8 من تلقاء ذاته على وضع الحفاظ على درجة الحرارة (شكل 8) بمجرد وصول الماء إلى مرحلة الغليان. وهنا لمبة التحكم 9.
- إذا لم يكن هناك ضرورة تستدعي الحفاظ على درجة حرارة الماء فينبغي فصل التيار الكهربائي عن الإبريق المُسخّن للماء 2 بالضغط على الزر 10.

يجب عدم استخدام الجهاز إلا إذا كان سلك التوصيل الكهربائي والجهاز سليمين وليس بهما أي تلف أو ضرر.  
في حالة حدوث خطأ يجب على الفور إخراج قابس الجهاز من المقبس أو إيقاف التغذية بجهد الشبكة.

### ⚠ خطر حدوث حريق

لا تضع قاعدة الجهاز أو إبريق الماء أو إبريق الشاي على أسطح ساخنة أو بالقرب منها. وعلى سبيل المثال شعلات الموقد.

### ⚠ خطر احتراق الجلد

إن درجة حرارة جهاز إعداد الشاي تكون مرتفعة أثناء التشغيل وكذلك لفترة من الوقت بعد الانتهاء من التشغيل. ولذا فيجب الانتباه إلى تجنب الإمساك بأجزاء الجهاز إلا من مقبضيه وكذلك إلى عدم فتح الغطاء إلا إذا كان بارداً.  
يجب عدم استخدام الجهاز إلا عندما يكون الغطاء مركباً ومستقراً في موضعه بصورة صحيحة.

لا تستخدم الجهاز بالقرب من البانيو أو الحوض أو أية أوعية أخرى عند احتوائها على الماء.



### ⚠ خطر حدوث اختناق

يجب عدم السماح لأطفال باللعب بمواد التغليف.

## الأجزاء وعناصر الاستخدام

### شكل 1

- 1 قاعدة الجهاز
  - 2 الإبريق المُسخِّن للماء (مجهز بتدريج توضيحي لكمية الماء)
  - 3 مصفاة الرواسب الجيرية (قابلة للفك)
  - 4 إبريق الشاي (مهيأة للغسيل في غسالة الأواني)
  - 5 مصفاة الشاي (مهيأة للغسيل في غسالة الأواني)
  - 6 غطاء مصفاة الشاي (مهيأة للغسيل في غسالة الأواني)
  - 7 غطاء (سهل الإغلاق والفك)
  - 8 زر الاختيار (تسخين) / الحفاظ على درجة الحرارة (🔥)
  - 9 لمبة التحكم
  - 10 زر التشغيل «on/off»
  - 11 إضاءة دائرية
  - 12 جُوبف حفظ سلك التوصيل الكهربائي
- تنبيهات هامة**
- لا تستخدم الإبريق المُسخِّن للماء 2 إلا مع قاعدة الجهاز 1 المهيأة له والموضح عليه بيانات الطراز المُشار إليه بـ WK5 Type.
  - الإبريق المُسخِّن للماء 2 ليس مجهزاً لتسخين أية سوائل أخرى سوى الماء. اللبن الحليب وغيره من المنتجات الغذائية سريعة الذوبان تلتصق بواسطتها بقاعدة الجهاز وتلحق به أضراراً.
  - انتبه ألا يجري تشغيل الجهاز بدون ماء أو عند جاوز الماء للحد الأقصى المسموح به. انتبه دائماً إلى مراعاة الحد الأدنى والأقصى للماء والمُشار إليهما بـ «min» و «max» شكل a 5.
  - لا تقم على الإطلاق بتشغيل الإبريق المُسخِّن للماء 2 بدون تركيب إبريق الشاي 4 أو الغطاء 7 فوقه حيث أن الجهاز في مثل هذه الحالة لا يتحول من تلقاء ذاته على وضع الحفاظ على درجة الحرارة 🔥.
  - إذا لم تعد هناك حاجة إلى استخدام الإبريق المُسخِّن للماء فينبغي دائماً فصله عن التشغيل بواسطة الزر 10 أو بنزع سلك التوصيل الكهربائي الخاص به.

## المحتويات

ar-1	تعليمات الأمان
ar-2	الأجزاء وعناصر الاستخدام
ar-3	قبل الاستخدام الأول
ar-3	إعداد الشاي
ar-3	تسخين الماء
	تنظيف الجهاز وإزالة الرواسب
ar-4	الجيرة منه
ar-4	جنب إزالة الأعطال الفنية بنفسك
ar-4	بيانات تقنية
	تنبيهات متعلقة بالتخلص من
ar-4	الأجهزة المستهلكة
ar-4	الضمان

نتقدم لكم بأصدق التهاني على شرائكم لهذا الجهاز الجديد من ماركة BOSCH. هذا يكون اختياركم قد وقع على جهاز منزلي حديث وعلى أعلى مستوى من الجودة وتجود المزيد من المعلومات حول منتجاتنا في موقع الإنترنت الخاص بنا.

## ▲ تعليمات الأمان

اقرأ من فضلك دليل الاستخدام بعناية واتبع التعليمات التي يتضمنها وحافظ عليه جيداً! عند إعطاء الجهاز لشخص آخر يجب تسليمه تعليمات الاستخدام سوياً مع الجهاز. هذا الجهاز معد ومخصص لمعالجة كميات معتادة للأغراض المنزلية أو الأغراض شبيه المنزلية، وليس معد ولا مخصص للاستخدامات التجارية. الاستخدام المنزلي يشتمل أيضاً على سبيل المثال استخدام الجهاز في الحجرات الخاصة بالموظفين العاملين في المتاجر والمكاتب والمزارع ومجالات العمل الأخرى. كذلك يمكنك تخصيص الجهاز لاستخدام من قبل ضيوف البنسيونات والفنادق الصغيرة وما شابه ذلك.

## ▲ خطر الصعق بالتيار الكهربائي

يجري توصيل الجهاز بالتيار الكهربائي وتشغيله فقط طبقاً للبيانات الموضحة على لوحة المواصفات الفنية. إن إجراء أي إصلاحات للجهاز وعلى سبيل المثال منها استبدال سلك التوصيل الكهربائي، إذا لحق به ضررٌ ما، يتم فقط بمعرفة أحد مراكز الخدمة التابعة لنا حيث أن هذا يجنبكم الوقوع في أية مخاطر. هذا الجهاز يمكن أن يتم استخدامه من قبل أطفال يبلغ عمرهم 8 سنوات أو ما يزيد عن ذلك ومن قبل أشخاص ذوي قدرات بدنية أو حسية أو ذهنية محدودة أو نقص في الخبرة /أو نقص في المعارف والمعلومات. وذلك عندما يكون جاري الإشراف عليهم أو بعد أن يكون قد تم إعطائهم إرشادات تفصيلية بشأن كيفية الاستخدام الآمن للجهاز وبعد أن يكونوا قد فهموا جيداً الأخطار المترتبة على استخدام الجهاز. يجب الحفاظ على الأطفال الذين يقل عمرهم عن 8 سنوات بعيداً عن الجهاز وعن سلك التوصيل الكهربائي ولا يسمح لهم بتشغيل الجهاز. يجب عدم السماح للأطفال بأن يقوموا باللعب بالجهاز. أعمال التنظيف وإزالة الرواسب الجيرية من الجهاز لا يسمح بإجرائها من قبل أطفال إلا إذا كانوا يبلغون من العمر 8 سنوات أو ما يزيد عن ذلك ويكون جاري الإشراف عليهم عند قيامهم بذلك. يجب عدم القيام بأي حال من الأحوال بتغطيس الجهاز أو قاعدة الجهاز سلك التوصيل الكهربائي في ماء. يجب عدم استخدام الإبريق المسخن للماء إلا مع القاعدة الموردة مع الجهاز. في أثناء تشغيل الجهاز فإن درجة حرارة الأسطح الخارجية الممكن لمسها يمكن أن تكون مرتفعة جداً.

## Kundendienst – Customer Service

### DE Deutschland, Germany

BSH Hausgeräte Service GmbH  
Zentralwerkstatt für kleine  
Hausgeräte  
Trautskirchener Strasse 6-8  
90431 Nürnberg  
Online Auftragsstatus, Filterbeutel-  
Konfigurator und viele weitere  
Infos unter:  
[www.bosch-home.com](http://www.bosch-home.com)

Reparaturservice, Ersatzteile &  
Zubehör, Produkt-Informationen:  
Tel.: 0911 70 440 040  
mailto:cp-servicecenter@  
bshg.com  
Wir sind an 365 Tagen rund um die Uhr  
erreichbar.

### AE United Arab Emirates,

الإمارات العربية المتحدة

BSH Home Appliances FZE  
Round About 13,  
Plot Nr MO-0532A  
Jebel Ali Free Zone – Dubai  
Tel.: 04 881 4401  
mailto:service.uae@bshg.com  
[www.bosch-home.com/ae](http://www.bosch-home.com/ae)

### AL Republika e Shqiperise, Albania

AERTECH SH.P.K.  
Rruga Qemal Stafa  
Pallati i ri perball Prokuroris se  
Pergjithshme  
Hyrja C Kati 10  
Tirana  
Tel.: 066 206 47 94  
mailto:g.volina@aertech.al

### AT Österreich, Austria

BSH Hausgeräte  
Gesellschaft mbH  
Werkskundendienst  
für Hausgeräte  
Quellenstrasse 2  
1100 Wien  
Tel.: 0810 550 511\*  
Fax: 01 605 75 51 212  
mailto:vie-stoerungsannahme@  
bshg.com  
Hotline für Espresso-Geräte:  
Tel.: 0810 700 400\*  
[www.bosch-home.at](http://www.bosch-home.at)

\*innerhalb Österreichs zum Regionaltarif

### AU Australia

BSH Home Appliances Pty. Ltd.  
7-9 Arco Lane  
HEATHERTON, Victoria 3202  
Tel.: 1300 368 339  
mailto:bshau-as@bshg.com  
[www.bosch-home.com.au](http://www.bosch-home.com.au)

### BA Bosna i Hercegovina, Bosnia-Herzegovina

"HIGH" d.o.o.  
Gradačacka 29b  
71000 Sarajevo  
Info-Line: 061 100 905  
Fax: 033 213 513  
mailto:delicnanda@hotmail.com

### BE Belgique, België, Belgium

BSH Home Appliances S.A.  
Avenue du Laerbeek 74  
Laarbeeklaan 74  
1090 Bruxelles – Brussel  
Tel.: 070 222 141  
Fax: 024 757 291  
mailto:bru-repairs@bshg.com  
[www.bosch-home.be](http://www.bosch-home.be)

### BG Bulgaria

BSH Domakinski Uredi  
Bulgaria EOOD  
115K Tsarigradsko Chausse Blvd.  
European Trade Center Building,  
5th floor  
1784 Sofia  
Tel.: 02 892 90 47  
Fax: 02 878 79 72  
mailto:informacia.servis-bg@  
bshg.com  
[www.bosch.home.bg](http://www.bosch.home.bg)

### BH Bahrain, مملكة البحرين

Khalaifat Est.  
P.O. Box 5111  
Manama  
Tel.: 01 7400 553  
mailto:service@khalaifat.com

### BY Belarus, Беларусь

ООО "БСХ Бытовая техника"  
тел.: 495 737 2961  
mailto:mok-kdhl@bshg.com

### CH Schweiz, Suisse, Svizzera, Switzerland

BSH Hausgeräte AG  
Werkskundendienst für  
Hausgeräte  
Fahrweidstrasse 80  
8954 Geroldswil  
mailto:ch-info.hausgeraete@  
bshg.com  
Service Tel.: 0848 840 040  
Service Fax: 0848 840 041  
mailto:ch-reparatur@bshg.com  
Ersatzteile Tel.: 0848 880 080  
Ersatzteile Fax: 0848 880 081  
mailto:ch-ersatzteil@bshg.com  
[www.bosch-home.com](http://www.bosch-home.com)

### CY Cyprus, Κύπρος

BSH Ikiakes Syskeves-Service  
39, Arh. Makaanouri III Str.  
2407 Egomi/Nikosia (Lefkosia)  
Tel.: 7777 8007  
Fax: 022 658 128  
mailto:bsh.service.cyprus@  
cytanet.com.cy

### CZ Česká Republika, Czech Republic

BSH domácí spotřebiče s.r.o.  
Firemní servis domácích  
spotřebičů  
Pekařská 10b  
155 00 Praha 5  
Tel.: 0251 095 546  
Fax: 0251 095 549  
[www.bosch-home.com/cz](http://www.bosch-home.com/cz)

### DK Danmark, Denmark

BSH Hvidevarer A/S  
Telegrafvej 4  
2750 Ballerup  
Tel.: 44 89 89 85  
Fax: 44 89 89 86  
mailto:BSH-Service.dk@  
BSHG.com  
[www.bosch-home.dk](http://www.bosch-home.dk)

### EE Eesti, Estonia

SIMSON OÜ  
Raua 55  
10152 Tallinn  
Tel.: 0627 8730  
Fax: 0627 8733  
mailto:teenindus@simson.ee

### ES España, Spain

BSH Electrodomésticos  
España S.A.  
Servicio Oficial del Fabricante  
Parque Empresarial PLAZA,  
C/ Manfredonia, 6  
50197 Zaragoza  
Tel.: 976 305 713  
Fax: 976 578 425  
mailto:CAU-Bosch@bshg.com  
[www.bosch-home.es](http://www.bosch-home.es)

### FI Suomi, Finland

BSH Kodinkoneet Oy  
Itälähdenkatu 18 A, PL 123  
00201 Helsinki  
Tel.: 0207 510 700  
Fax: 0207 510 780  
mailto:Bosch-Service-  
FI@bshg.com  
[www.bosch-home.fi](http://www.bosch-home.fi)  
Lankapuhelimesta 8,28 snt/puhelu  
+ 7 snt/min (alv 24%)  
Matkapuhelimesta 8,28 snt/puhelu  
+ 17 snt/min (alv 24%)

**FR France**

BSH Electroménager S.A.S.  
50 rue Ardoin – BP 47  
93401 SAINT-OUEN cedex  
Service interventions à domicile:  
01 40 10 11 00

Service Consommateurs:  
0 892 698 010 (0,34 € TTC/mn)  
mailto:soa-bosch-conso@bshg.com  
Service Pièces Détachées et  
Accessoires:  
0 892 698 009 (0,34 € TTC/mn)  
www.bosch-home.fr

**GB Great Britain**

BSH Home Appliances Ltd.  
Grand Union House  
Old Wolverton Road  
Wolverton  
Milton Keynes MK12 5PT  
To arrange an engineer visit, to  
order spare parts and accessories  
or for product advice please visit  
www.bosch-home.co.uk  
or call  
Tel.: 0344 892 8979\*

\*Calls are charged at the basic rate, please  
check with your telephone service provider  
for exact charges

**GR Greece, Ελλάδα**

BSH Ikiakes Siskeves A.B.E.  
Central Branch Service  
17 km E.O. Athinon-Lamias &  
Potamou 20  
14564 Kifisia  
Πανελλήνιο τηλέφωνο: 181 82  
(Αστική χρέωση)  
www.bosch-home.gr

**HK Hong Kong, 香港**

BSH Home Appliances Limited  
Unit 1 & 2, 3rd Floor  
North Block, Skyway House  
3 Sham Mong Road  
Tai Kok Tsui, Kowloon  
Hong Kong  
Tel.: 2565 6151  
Fax: 2565 6681  
mailto:bosch.hk.service@bshg.com  
www.bosch-home.cn

**HR Hrvatska, Croatia**

BSH kućni uređaji d.o.o.  
Kneza Branimira 22  
10000 Zagreb  
Tel.: 01 640 36 09  
Fax: 01 640 36 03  
mailto:informacije.servis-hr@  
bshg.com  
www.bosch-home.com/hr

**HU Magyarország, Hungary**

BSH Háztartási Készülék  
Kereskedelmi Kft.  
Háztartási gépek márkaszervize  
Királyhágó tér 8-9  
1126 Budapest  
Hibabejelentés  
Tel.: +361 489 5461  
Fax: +361 201 8786  
mailto:hibabejelentes@bsh.hu  
Alkatrészrendelés  
Tel.: +361 489 5463  
Fax: +361 201 8786  
mailto:alkatrészrendeles@bsh.hu  
www.bosch-home.com/hu

**IE Republic of Ireland**

BSH Home Appliances Ltd.  
Unit F4, Ballymount Drive  
Ballymount Industrial Estate  
Walkinstown  
Dublin 12  
Service Requests,  
Spares and Accessories  
Tel.: 01450 2655\*  
Fax: 01450 2520  
www.bosch-home.co.uk  
\*0.03 € per minute at peak.  
Off peak 0.0088 € per minute

**IL Israel, ישראל**

C/S/B Home Appliance Ltd.  
Ullei Building  
2, Hamelacha St.  
Industrial Park North  
71293 Lod  
Tel.: 08 9777 222  
Fax: 08 9777 245  
mailto:csb-serv@zahav.net.il  
www.bosch-home.co.il

**IN India, Bhārat, भारत**

BSH Household Appliances  
Mfg. Pvt. Ltd.  
Arena House, 2nd Floor, Main Bldg,  
Plot No. 103, Road No. 12, MIDC,  
Andheri East  
Mumbai 400 093  
www.bosch-home.com/in

**IS Iceland**

Smith & Norland hf.  
Noatuni 4  
105 Reykjavik  
Tel.: 0520 3000  
Fax: 0520 4111  
www.sminor.is

**IT Italia, Italy**

BSH Elettrodomestici S.p.A.  
Via. M. Nizzoli 1  
20147 Milano (MI)  
Numero verde 800 829 120  
mailto:info@bosch-elettrodomestici.it  
www.bosch-home.com/it

**KZ Kazakhstan, Қазақстан**

IP Turebekov Yerzhan  
Nurmanovich  
Jangeldina str. 15  
Shimkent 160018  
Tel.: 0252 31 00 06  
mailto:evrika\_kz@mail.ru

**LB Lebanon, لبنان**

Tehehi, Hana & Co.  
Boulevard Dora 4043 Beyrouth  
P.O. Box 90449  
Jdeideh 1202 2040  
Tel.: 01 255 211  
mailto:Info@Tehehi-Hana.com

**LT Lietuva, Lithuania**

Senuku prekybos centras UAB  
Jonavos g. 62  
44192 Kaunas  
Tel.: 0372 12146  
Fax: 0372 12165  
www.senukai.lt

**LU Luxembourg**

BSH électroménagers S.A.  
13-15 ZI Breedeweues  
1259 Senningerberg  
Tel.: 26349 300  
Fax: 26349 315  
mailto:lux-service.electromenager@  
bshg.com  
www.bosch-home.com/lu

**LV Latvija, Latvia**

General Serviss Limited  
Bullu street 70c  
1067 Riga  
Tel.: 07 42 41 37  
mailto:bt@olimpeks.lv

Elkor Serviss  
Brivibas gatve 201  
1039 Riga  
Tel.: 067 0705 20; -36  
mailto:domoservice@elkor.lv  
www.servisacentrs.lv

**MD Moldova**

S.R.L. "Rialto-Studio"  
ул. Щуцева 98  
2012 Кишинев  
тел./факс: 022 23 81 80  
mailto:bosch-md@mail.ru

**ME Crna Gora, Montenegro**

Elektronika komerc  
Ul. Slobode 17  
84000 Bijelo Polje  
Tel./Fax: 050 432 575  
Mobil: 069 324 812  
mailto:ekobosch.servis@  
t-com.me

**MK Macedonia, Македонија**

GORENEC  
Jane Sandanski 69 lok.3  
1000 Skopje  
Tel.: 022 454 600  
Mobil: 070 697 463  
mailto:gore nec@yahoo.com

**MT Malta**

Oxford House Ltd.  
Notabile Road  
Mriehel BKR 14  
Tel.: 021 442 334  
Fax: 021 488 656  
www.oxfordhouse.com.mt

**MV Raajjeyge Jumhooriyyaa, Maldives**

Lintel Investments  
Ma. Maadheli, Majeedhee Magu  
Malé  
Tel.: 0331 0742  
mailto:mohamed.zuhuree@  
lintel.com.mv

**NL Nederland, Netherlands**

BSH Huishoudapparaten B.V.  
Taurusavenue 36  
2132 LS Hoofddorp  
Storingsmelding:  
Tel.: 088 424 4010  
Fax: 088 424 4845  
mailto:bosch-contactcenter@  
bshg.com

Onderdelenverkoop:  
Tel.: 088 424 4010  
Fax: 088 424 4801  
mailto:bosch-onderdelen@bshg.com  
www.bosch-home.nl

**NO Norge, Norway**

BSH Husholdningsapparater A/S  
Grensevingen 9  
0661 Oslo  
Tel.: 22 66 06 00  
Fax: 22 66 05 50  
mailto:Bosch-Service-NO@  
bshg.com  
www.bosch-home.no

**NZ New Zealand**

BSH Home Appliances Ltd.  
Unit F 2, 4 Orbit Drive  
Mairangi Bay  
Auckland 0632  
Tel.: 09 477 0492  
Fax: 09 477 2647  
mailto:bshnz-cs@bshg.com  
www.bosch-home.co.nz

**PL Polska, Poland**

BSH Sprzęt Gospodarstwa  
Domowego sp. z o.o.  
Al. Jerozolimskie 183  
02-222 Warszawa  
Centrala Serwisu  
Tel.: 801 191 534  
Fax: 022 572 7709  
mailto:Serwis.Fabryczny@bshg.com  
www.bosch-home.pl

**PT Portugal**

BSHP Electrodomésticos Lda.  
Rua Alto do Montijo, nº 15  
2790-012 Carnaxide  
Tel.: 214 250 730  
Fax: 214 250 701  
mailto:bosch.electrodomesticos.pt@  
bshg.com  
www.bosch-home.pt

**RO România, Romania**

BSH Electrocasnice srl.  
Sos. Bucuresti-Ploiesti,  
nr. 19-21, sect.1  
13682 Bucuresti  
Tel.: 021 203 9748  
Fax: 021 203 9733  
mailto:service.romania@bshg.com  
www.bosch-home.ro

**RU Russia, Россия**

ООО "БСХ Бытовая техника"  
Сервис от производителя  
Малая Калужская 19/1  
119071 Москва  
тел.: 495 737 2961  
mailto:mok-kdhl@bshg.com  
www.bosch-home.com

**SA Kingdom Saudi Arabia,**

المملكة العربية السعودية  
Abdul Latif Jameel Electronics  
and Airconditioning Co. Ltd.  
BOSCH Service centre,  
Kilo 5 Old Makkah Road  
(Next to Toyota), Jamiah Dist.  
P.O.Box 7997  
Jeddah 21472  
Tel.: 800 244 0043  
mailto:kunnumalsp@alj.com  
www.aljelectronics.com.sa

**SE Sverige, Sweden**

BSH Hushållsapparater AB  
Landsvägen 32  
169 29 Solna  
Tel.: 0771 11 22 77 local rate  
mailto:Bosch-Service-SE@  
bshg.com  
www.bosch-home.se

**SG Singapore, 新加坡**

BSH Home Appliances Pte. Ltd.  
TECHPLACE 1 and  
Mo Kio Avenue 10  
Block 4012 #01-01  
569628 Singapore  
Tel.: 6751 5000  
Fax: 6751 5005  
mailto:bshsgp.service@bshg.com  
www.bosch-home.com.sg

**SI Slovenija, Slovenia**

BSH Hišni aparati d.o.o.  
Litostrajska 48  
1000 Ljubljana  
Tel.: 01 583 07 01  
Fax: 01 583 08 89  
mailto:informacije.servis@  
bshg.com  
www.bosch-home.com/si

**SK Slovensko, Slovakia**

BSH domácí spotřebiče s.r.o.  
Organizačná zložka Bratislava  
Galvaniho 17/C  
821 04 Bratislava  
Tel.: 02 44 45 20 41  
mailto:opravy@bshg.com  
www.bosch-home.com/sk

**TR Türkiye, Turkey**

BSH Ev Aletleri Sanayi  
ve Ticaret A.S.  
Fatih Sultan Mehmet Mahallesi  
Balkan Caddesi No: 51  
34771 Ümraniye, İstanbul  
Tel.: 0 216 444 6333\*  
Fax: 0 216 528 9188  
mailto:careline.turkey@bshg.com  
www.bosch-home.com/tr  
\*Çağrı merkezini sabit hatlardan aramanın  
bedelli şehir içi ücretlendirme, Cep  
telefonlarından ise kullanımların tarifeye göre  
değişkenlik göstermektedir

**TW Taiwan, 台灣**

Achelis Taiwan Co. Ltd.  
4th floor, No. 112 Sec 1  
Chung Hsiao E Road  
Taipei ROC 100  
Tel.: 02 2321 6222  
mailto:Bosch@achelis.com.tw

**UA Ukraine, Україна**

ТОВ "БСХ Побутова Техніка"  
тел.: 044 490 2095  
mailto:bsh-service.ua@bshg.com  
www.bosch-home.com.ua

**XK Kosovo**

NTP GAMA  
Rruga Mag Prishtine-Ferizaj  
70000 Ferizaj  
Tel.: 0290 321 434  
mailto:a\_service@  
gama-electronics.com

**XS Srbija, Serbia**

BSH Kućni aparati d.o.o.  
Milutina Milankovića 11<sup>a</sup>  
11070 Novi Beograd  
Tel.: 011 205 23 97  
Fax: 011 205 23 89  
mailto:informacije.servis-sr@  
bshg.com  
www.bosch-home.rs

**ZA South Africa**

BSH Home Appliances (Pty) Ltd.  
15th Road Randjespark  
Private Bag X36, Randjespark  
1685 Midrand – Johannesburg  
Tel.: 086 002 6724  
Fax: 086 617 1780  
mailto:applianceserviceza@  
bshg.com  
www.bosch-home.com/za

# Garantiebedingungen

## DEUTSCHLAND (DE)

# Bosch-Infoteam

(Mo-Fr: 8.00-18.00 Uhr erreichbar)

Für Produktinformationen sowie Anwendungs- und Bedienungsfragen **zu kleinen Hausgeräten**:

**Tel.: 0911 70 440 040** oder unter  
**bosch-infoteam@bshg.com**

Für dieses Gerät leisten wir Garantie gemäß nachstehenden Bedingungen:

Nur für Deutschland gültig!

1. Wir beheben unentgeltlich nach Maßgabe der folgenden Bedingungen (Nr. 2–6) Mängel am Gerät, die nachweislich auf einem Material- und/oder Herstellungsfehler beruhen, wenn sie uns unverzüglich nach Feststellung und innerhalb von 24 Monaten nach Lieferung an den Erstendabnehmer gemeldet werden. Zeigt sich der Mangel innerhalb von 6 Monaten ab Lieferung, wird vermutet, dass es sich um einen Material- oder Herstellungsfehler handelt.

2. Die Garantie erstreckt sich nicht auf leicht zerbrechliche Teile wie z. B. Glas oder Kunststoff bzw. Glühlampen.

Eine Garantiepflicht wird nicht ausgelöst durch geringfügige Abweichungen von der Soll-Beschaffenheit, die für Wert und Gebrauchstauglichkeit des Gerätes unerheblich sind, oder durch Schäden aus chemischen und elektrochemischen Einwirkungen von Wasser, sowie allgemein aus anomalen Umweltbedingungen oder sachfremden Betriebsbedingungen oder wenn das Gerät sonst mit ungeeigneten Stoffen in Berührung gekommen ist. Ebenso kann keine Garantie übernommen werden, wenn die Mängel am Gerät auf Transportschäden, die nicht von uns zu vertreten sind, nicht fachgerechte Installation und Montage, Fehlgebrauch, eine nicht haushaltsübliche Nutzung, mangelnde Pflege oder Nichtbeachtung von Bedienungs- oder Montagehinweisen zurückzuführen sind.

Der Garantieanspruch erlischt, wenn Reparaturen oder Eingriffe von Personen vorgenommen werden, die hierzu von uns nicht ermächtigt sind, oder wenn unsere Geräte mit Ersatzteilen, Ergänzungs- oder Zubehörteilen versehen werden, die keine Originalteile sind und dadurch ein Defekt verursacht wird.

3. Die Garantieleistung erfolgt in der Weise, dass mangelhafte Teile nach unserer Wahl unentgeltlich instandgesetzt oder durch einwandfreie Teile ersetzt werden.

Geräte, die zumutbar (z. B. im PKW) transportiert werden können, und für die unter Bezugnahme auf diese Garantie eine Garantieleistung beansprucht wird, sind unserer nächstgelegenen Kundendienststelle oder unserem Vertragskundendienst zu übergeben oder zuzusenden. Instandsetzungen am Aufstellungsort können nur für stationär betriebene (feststehende) Geräte verlangt werden.

Es ist jeweils der Kaufbeleg mit Kauf- und/oder Lieferdatum vorzulegen. Ersetzte Teile gehen in unser Eigentum über.

4. Sofern die Nachbesserung von uns abgelehnt wird oder fehlschlägt, wird innerhalb der oben genannten Garantiezeit auf Wunsch des Endabnehmers kostenfrei gleichwertiger Ersatz geliefert.

5. Garantieleistungen bewirken weder eine Verlängerung der Garantiefrist, noch setzen sie eine neue Garantiefrist in Lauf. Die Garantiefrist für eingebaute Ersatzteile endet mit der Garantiefrist für das ganze Gerät.

6. Weitergehende oder andere Ansprüche, insbesondere solche auf Ersatz außerhalb des Gerätes entstandener Schäden sind – soweit eine Haftung nicht zwingend gesetzlich angeordnet ist – ausgeschlossen.

Diese Garantiebedingungen gelten für in Deutschland gekaufte Geräte. Werden Geräte ins Ausland verbracht, die die technischen Voraussetzungen (z. B. Spannung, Frequenz, Gasarten, etc.) für das entsprechende Land aufweisen und die für die jeweiligen Klima- und Umweltbedingungen geeignet sind, gelten diese Garantiebedingungen auch, soweit wir in dem entsprechenden Land ein Kundendienstnetz haben. Für im Ausland gekaufte Geräte gelten die von unserer jeweils zuständigen Landesvertretung herausgegebenen Garantiebedingungen. Diese können Sie über Ihren Fachhändler, bei dem Sie das Gerät gekauft haben, oder direkt bei unserer Landesvertretung anfordern.

### **Beachten Sie unser weiteres Kundendienst-Angebot:**

Auch nach Ablauf der Garantie stehen Ihnen unser Werkskundendienst und unsere Servicepartner zur Verfügung.

**Robert Bosch Hausgeräte GmbH**  
**Carl-Wery-Straße 34**  
**81739 München, GERMANY**

 Beratung und Reparaturauftrag bei Störungen

D 0911 70 440 040

A 0810 550 511

CH 0848 840 040

Die Kontaktdaten aller Länder finden Sie im beiliegenden Kundendienst-Verzeichnis.

**Robert Bosch Hausgeräte GmbH**

**Carl-Wery-Straße 34**

**81739 München, GERMANY**

**[www.bosch-home.com](http://www.bosch-home.com)**



**9001044273**

941124