

brother®

РУКОВОДСТВО ПОЛЬЗОВАТЕЛЯ

MFC-215C

MFC-425CN

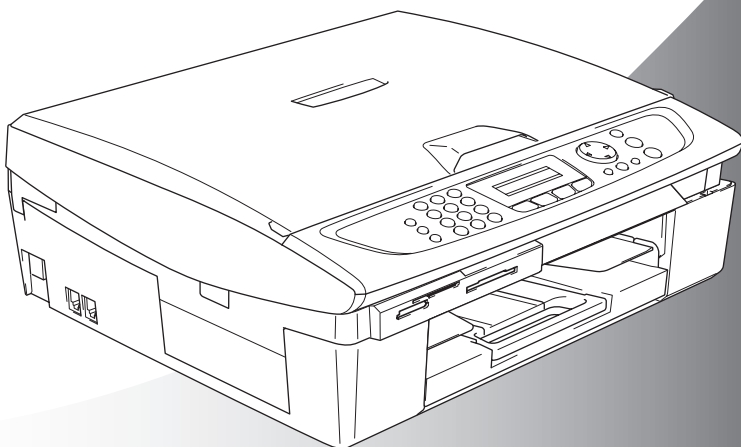

CE

brother®

Для обращения в службу поддержки заказчиков

Укажите и используйте для справки следующие данные:

Номер модели: MFC-215C и MFC-425CN
(обведите свою модель)

Серийный номер:* _____

Дата приобретения: _____

Место приобретения: _____

* Серийный номер указан на задней панели устройства. Сохраните данное Руководство пользователя и товарный чек в качестве свидетельства о приобретении на случай кражи, пожара или гарантийного обслуживания.

Зарегистрируйте устройство на сайте

<http://www.brother.com/registration/>

При регистрации устройства на сайте Brother Вы будете оформлены как первоначальный владелец данного устройства.

ДАННОЕ ОБОРУДОВАНИЕ ПРЕДНАЗНАЧЕНО ДЛЯ РАБОТЫ ОТ ДВУХПРОВОДНОЙ АНАЛОГОВОЙ ТЕЛЕФОННОЙ СЕТИ ОБЩЕГО ПОЛЬЗОВАНИЯ, ОСНАЩЕННОЙ СООТВЕТСТВУЮЩИМ РАЗЪЕМОМ.

ОГРАНИЧЕНИЕ ИСПОЛЬЗОВАНИЯ В ДРУГИХ СТРАНАХ

Компания Brother предупреждает, что в работе данного изделия возможны неполадки, если оно используется не в той стране, где было изначально приобретено. В случае эксплуатации изделия в телекоммуникационной сети общего пользования в какой-либо другой стране компания снимает с себя ответственность по гарантийным обязательствам.

Составление и публикация

Данное руководство составлено и опубликовано под контролем компании Brother Industries Ltd. и включает в себя последние описания и технические характеристики изделия.

Содержание данного руководства и характеристики данного изделия могут быть изменены без предварительного уведомления.

Компания Brother сохраняет за собой право на внесение изменений в содержащиеся в руководстве характеристики и материалы без предварительного уведомления и не несет ответственности за ущерб (в том числе косвенный), происшедший в связи с использованием представленных материалов, включая опечатки и прочие ошибки, связанные с публикацией, но не ограничиваясь ими.



EC Declaration of Conformity

Manufacturer

Brother Industries, Ltd.
15-1, Naeshiro-cho, Mizuho-ku,
Nagoya 467-8561, Japan

Plant

Brother Industries (Shen Zhen) Ltd
G02414-1, Bao Chang Li Bonded
Transportation Industrial Park,
Bao Long Industrial Estate,
Longgang, Shenzhen, China

Herewith declare that:

Products description: **Facsimile Machine**
Type: : **Group 3**
Model Name : **MFC-215C, MFC-425CN**

is in conformity with provisions of the R & TTE Directive (1999/5/EC) and we declare compliance with the following standards :

Standards applied :

Harmonized :

Safety : EN60950-1:2001

EMC : EN55022: 1998 +A1: 2000 +A2: 2003 Class B
EN55024: 1998 +A1: 2001 +A2: 2003
EN61000-3-2: 2000
EN61000-3-3: 1995 +A1: 2001

Year in which CE marking was First affixed : 2005

Issued by : Brother Industries, Ltd.

Date : 25th March, 2005

Place : Nagoya, Japan

Signature :

Takashi Maeda

Manager

Quality Management Group

Quality Management Dept.







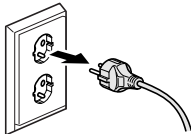

Information & Document Company

Меры безопасности

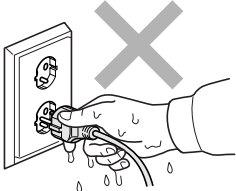
Безопасное использование устройства

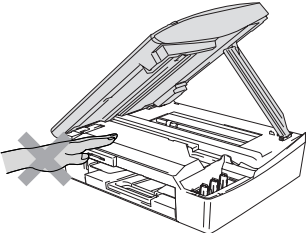
Строго соблюдайте эти указания при работе и перед началом любых действий по обслуживанию.

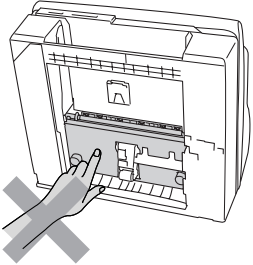
ВНИМАНИЕ

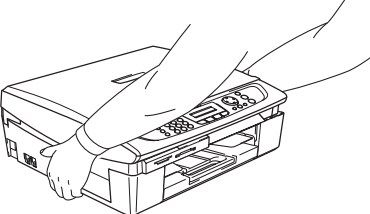
	<p>Некоторые внутренние элементы устройства находятся под высоким напряжением. Перед чисткой устройства обязательно отсоедините от сети телефонный кабель и выньте вилку кабеля питания из розетки.</p> 	 <p>Не прикасайтесь к вилке кабеля питания мокрыми руками. Возможно поражение электрическим током.</p> 
	<p>Во избежание травм не кладите руки на край устройства, если поднята крышка сканера.</p> 	 <p>Во избежание травм не прикасайтесь к выделенной на рисунке зоне.</p> 
	<p>При переноске держите устройство с обеих сторон за основание. (См. рисунок справа.) Не переносите устройство, держа его за крышку сканера.</p> 	



На большинстве рисунков в данном Руководстве пользователя изображена модель MFC-215C.

ВНИМАНИЕ

- Соблюдайте осторожность при прокладке телефонных линий. Не прикасайтесь к неизолированным проводам или разъемам телефонной линии, если она не отключена от настенной розетки. Не занимайтесь прокладкой телефонной линии во время грозы. Не устанавливайте настенные телефонные розетки во влажных местах.
- Данное изделие следует устанавливать вблизи от электрической розетки с удобным доступом. В случае крайней необходимости может потребоваться вынуть вилку кабеля питания из розетки, чтобы полностью отключить питание.

ВАЖНЫЕ ИНСТРУКЦИИ ПО ТЕХНИКЕ БЕЗОПАСНОСТИ

При использовании телефонного оборудования обязательно соблюдайте основные меры безопасности, чтобы снизить опасность возгорания, поражения электрическим током и травмирования, в частности:

1. Не используйте данное изделие вблизи от воды (например рядом с ванной, кухонной раковиной или стиральной машиной, в сыром подвале или рядом с бассейном).
2. Старайтесь не пользоваться данным изделием во время грозы. Не исключена опасность поражения электрическим током при ударе молнии.
3. Не используйте это изделие для сообщения об утечке газа вблизи от места утечки.

СОХРАНИТЕ ЭТИ ИНСТРУКЦИИ

Выбор места установки

Устанавливайте устройство на плоской ровной поверхности, не подверженной вибрации и ударной нагрузке, например на рабочем столе. Расположите устройство рядом с телефонной розеткой и со стандартной заземленной электрической розеткой. Выбирайте помещение, в котором температура воздуха остается в пределах от 10°C до 35°C.

! Осторожно!

- Старайтесь не размещать устройство в многолюдном месте.
- Не следует размещать устройство на ковре.
- Не устанавливайте его рядом с обогревателями, кондиционерами, источниками воды, химикатами или холодильниками.
- Не подвергайте устройство воздействию прямых солнечных лучей, чрезмерного нагрева, влажности или пыли.
- Не подсоединяйте устройство к электрической розетке, подключенной к электросети через настенный выключатель или автоматический таймер.
- Разрыв цепи питания может привести к потере информации в памяти устройства.
- Не подсоединяйте устройство к электрической розетке в одной цепи с мощными электроприборами или иным оборудованием, способным вызвать нарушение электропитания.
- Не выбирайте места рядом с источниками электромагнитных помех, такими как динамики или базовые блоки беспроводных телефонов.

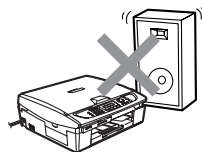
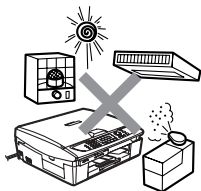

Краткая памятка

Отправка черно-белых факсов

Автоматическая отправка из АПД (Только MFC-425CN)

- 1 Если зеленая подсветка кнопки  (**Fax**) не горит, нажмите эту кнопку.
- 2 Загрузите документ.
- 3 Введите номер факса с помощью номера быстрого набора, поиска или цифровой клавиатуры.
- 4 Нажмите **Mono Start**.

Отправка факса со стекла сканера

- 1 Если зеленая подсветка кнопки  (**Fax**) не горит, нажмите эту кнопку.
- 2 Загрузите документ.
- 3 Введите номер факса с помощью номера быстрого набора, поиска или цифровой клавиатуры.
- 4 Нажмите **Mono Start**. МФУ начинает сканирование первой страницы.

Next Page?
1.Yes 2.No (Dial)

- 5 Для запуска набора номера нажмите **2**.

—ИЛИ—

Для отправки более одной страницы, нажмите **1** и перейдите к пункту 6.

- 6 Положите на стекло сканера следующую страницу. Нажмите кнопку **Menu/Set**. МФУ начинает сканирование. (Повторите пункты 5 и 6 для каждой следующей страницы.)
- 7 Для запуска набора номера нажмите **2**.

Запись номеров в память

Запись в память номеров быстрого набора

- 1 Нажмите **Menu/Set**, **2**, **3**, **1**.
- 2 С помощью цифровой клавиатуры введите двухзначный номер ячейки быстрого набора и нажмите **Menu/Set**.
- 3 Введите номер (до 20 цифр) и нажмите **Menu/Set**.
- 4 Введите имя (до 15 символов, или пропустите ввод имени) и нажмите **Menu/Set**.
- 5 Нажмите кнопку **Stop/Exit**.

Операции набора номера

Быстрый набор номера

- 1 Если зеленая подсветка кнопки  (**Fax**) не горит, нажмите эту кнопку.
- 2 Загрузите документ.
- 3 Нажмите **Search/Speed Dial**, затем **#** и наберите двузначный код нужного номера.
- 4 Нажмите **Mono Start** или **Colour Start**.

Использование функции поиска

- 1 Если зеленая подсветка кнопки  (**Fax**) не горит, нажмите эту кнопку.
- 2 Загрузите документ.
- 3 Нажмите **Search/Speed Dial** и введите первую букву нужного имени.
- 4 Для поиска в памяти используйте ◀ или ▶.
- 5 Нажмите **Mono Start** или **Colour Start**.

Копирование

- 1 Нажмите  (**Copy**), зеленая подсветка этой кнопки загорится.
- 2 Загрузите документ.
- 3 Нажмите **Mono Start** или **Colour Start**.

Просмотр полной версии Руководства пользователя

В это Руководство пользователя не включено описание расширенных функций устройства (например, расширенных функций принтера, сканера, ПК-факса и сетевого интерфейса). Когда Вы будете готовы ознакомиться с подробным описанием этих операций, изучите полное Руководство пользователя на компакт-диске.



MFC-215C не поддерживает функции сетевого интерфейса и получения факсов на ПК.

Просмотр документации (для Windows®)

В меню **Пуск** выберите группу **Программы**, затем пункт **Brother, MFL Pro Suite MFC-XXXX** (где XXXX – обозначение модели) и **User's Guide (Руководство пользователя)**.

—ИЛИ—

- 1 Включите компьютер. Вставьте в дисковод установочный компакт-диск Brother с обозначением "Windows®".
- 2 После появления окна с названиями моделей щелкните на названии своей модели.
- 3 После появления окна выбора языка щелкните на нужном языке.

Откроется окно главного меню установочного диска.

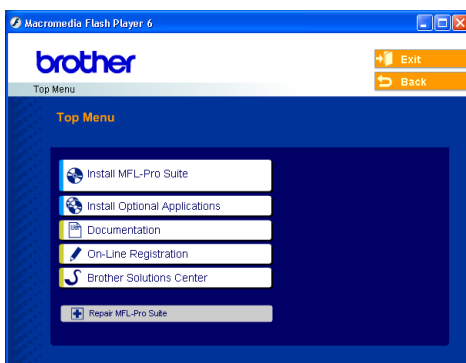

Если это окно не появляется, то с помощью проводника Windows® запустите программу setup.exe из корневого каталога установочного компакт-диска.

- 4 Щелкните на **Documentation (Документация)**.

5 Выберите нужное руководство.

- **Руководство по быстрой установке:** Инструкции по настройке и установке программного обеспечения
- **Руководство пользователя (3 отдельных руководства):** Руководство пользователя для автономной работы, Руководство по использованию программного обеспечения и Руководство пользователя по работе в сети (только для MFC-425CN)
- **Руководство пользователя PaperPort®:** ПО для управления документами

Инструкции по сканированию

Существует несколько способов сканирования документов. Соответствующие инструкции можно найти в следующих источниках:

Руководство по использованию программного обеспечения:

- Раздел "Сканирование" на стр. 2-1
(для Windows® 98/98SE/Me/2000 Professional и Windows® XP)
- Раздел "ControlCenter2" на стр. 3-1
(для Windows® 98/98SE/Me/2000 Professional и Windows® XP)
- Раздел "Сканирование по сети" (только MFC-425CN) на стр. 4-1

Руководство пользователя PaperPort®:

- Инструкции по сканированию прямо из программы ScanSoft® PaperPort®

Просмотр документации (для Macintosh®)

- 1 Включите компьютер Macintosh®. Вставьте в дисковод установочный компакт-диск Brother с обозначением Macintosh®. Появляется следующее окно.



- 2 Дважды щелкните на значке **Documentation (Документация)**.
- 3 После появления окна выбора языка дважды щелкните на нужном языке.
- 4 Выберите нужное руководство.
 - **Руководство по быстрой установке:** Инструкции по настройке и установке программного обеспечения
 - **Руководство пользователя (3 отдельных руководства):** Руководство пользователя для автономной работы, Руководство по использованию программного обеспечения и Руководство пользователя по работе в сети (только для MFC-425CN)

Инструкции по сканированию

Существует несколько способов сканирования документов. Соответствующие инструкции можно найти в следующих источниках:

Руководство по использованию программного обеспечения:

- Раздел "Сканирование" на стр. 9-1 (для Mac OS® 9.1-9.2/Mac OS® X 10.2.4 или выше)
- Раздел "ControlCenter2" (для Mac OS® X 10.2.4 или выше) на стр. 10-1
- Раздел "Сканирование по сети" (только MFC-425CN) (для Mac OS® X 10.2.4 или выше) на стр. 11-1

Руководство пользователя Presto!® PageManager®

- Инструкции по сканированию прямо из программы Presto!® PageManager®

Содержание

1

Введение	1-1
Как пользоваться этим руководством	1-1
Поиск нужной информации	1-1
Обозначения, используемые в Руководстве	1-1
Обзор панели управления	1-2
Переключение устройства в режим энергосбережения	1-4
Настройка режима энергосбережения	1-5
Загрузка документов	1-6
Использование автоподатчика документов (АГД) (только MFC-425CN)	1-6
Использование стекла сканера	1-8
Бумага	1-9
Рекомендуемая бумага	1-9
Хранение и использование специальной бумаги	1-10
Тип и формат бумаги для различных операций	1-11
Плотность и толщина бумаги, объем загрузки	1-12
Емкость выходного лотка	1-12
Зона печати	1-13
Загрузка бумаги, конвертов и открыток	1-14
Загрузка бумаги или иного носителя	1-14
Загрузка конвертов	1-16
Загрузка открыток	1-17
О факсимильных аппаратах	1-18
Дополнительные функции	1-18
Услуга Call Minder компании ВТ на телефонной линии	1-18
Причина проблем	1-18
Способы решения возможных проблем	1-18
Тональные сигналы факса и квитирование связи	1-19
Режим коррекции ошибок	1-20

2

Подготовка к работе	2-1
Начальная настройка	2-1
Установка даты и времени	2-1
Выбор тонального или импульсного режима набора	2-1
Установка идентификатора устройства	2-2
Выбор типа телефонной линии	2-3
Мини-АТС и перевод вызова	2-3
Общая настройка	2-4
Настройка таймера переключения режима	2-4

Выбор типа бумаги	2-4
Выбор формата бумаги	2-5
Настройка громкости звонка	2-5
Настройка громкости звукового сигнала	2-5
Настройка громкости динамика	2-6
Автоматический переход на летнее/зимнее время ...	2-6
Регулировка контрастности ЖК-дисплея	2-6

3

Настройка функций отправки	3-1
Переключение в режим факса	3-1
Набор номера	3-1
Набор номера вручную	3-1
Быстрый набор	3-2
Поиск	3-2
Повторный набор номера факса	3-2
Отправка факса	3-3
Передача цветного факса	3-3
Отправка факса из АПД (только MFC-425CN)	3-3
Отправка факса со стекла сканера	3-4
Передача в автоматическом режиме	3-5
Передача в ручном режиме	3-5
Основные операции отправки	3-6
Настройка различных параметров перед отправкой факсов	3-6
Контрастность	3-6
Разрешение факса	3-7
Двойной доступ (только для черно-белых факсов) ...	3-8
Передача в реальном времени	3-9
Проверка состояния заданий	3-10
Отмена отправляемого факса	3-10
Отмена задания в очереди	3-10
Расширенные операции отправки	3-11
Пакетная рассылка (только для черно-белых факсов)	3-11
Режим международной связи	3-12
Запрограммированная отправка факса (только для черно-белых факсов) (только MFC-425CN)	3-13
Запрограммированная пакетная рассылка (только для черно-белых факсов) (только MFC-425CN)	3-13
Настройка передачи по опросу (стандартному) (только для черно-белых факсов) (только MFC-425CN)	3-14

Настройка передачи по опросу с защитным кодом (только для черно-белых факсов) (только MFC-425CN).....	3-14
Блокировка передачи	3-15
Ввод пароля	3-16
Изменение пароля блокировки передачи.....	3-16
Включение блокировки передачи.....	3-16
Выключение блокировки передачи	3-17
Отправка документов формата Letter со стекла сканера	3-17

4

Настройка функций приема	4-1
Основные операции приема	4-1
Выбор режима приема	4-1
Выбор или изменение режима приема	4-2
Настройка задержки ответа	4-2
Настройка длительности двойного сигнала вызова (только в режиме "Факс/Телефон")	4-3
Обнаружение факса	4-4
Печать входящего факса с масштабированием (автоматическое уменьшение)	4-5
Печать факса из памяти (только MFC-425CN).....	4-5
Прием в память (только для черно-белых факсов) ...	4-6
Режим опроса (только MFC-425CN).....	4-7
Безопасный опрос	4-7
Настройка приема по опросу (стандартный опрос)	4-7
Настройка приема по опросу с защитным кодом...	4-8
Настройка запрограммированного приема по опросу	4-8
Последовательный опрос	4-9

5

Ускоренный набор и параметры набора	5-1
Сохранение номеров для удобного набора	5-1
Запись в память номеров быстрого набора	5-1
Изменение номеров в памяти быстрого набора	5-2
Создание групп рассылки	5-3
Параметры набора	5-5
Коды доступа и номера кредитных карт	5-5
Пауза	5-5

6

Функции удаленного управления факсом (только для черно-белых факсов)	6-1
Настройка переадресации факсов.....	6-1

Настройка сохранения факсов в памяти	6-2
Настройка получения факсов на ПК (только MFC-425CN)	6-2
Переключение на другой ПК (только MFC-425CN) ...	6-3
Отключение функций удаленного управления факсом	6-4
Изменение настроек функций удаленного управления факсом	6-4
Ввод кода удаленного доступа	6-5
Удаленное извлечение из памяти	6-6
Использование кода удаленного доступа	6-6
Команды удаленного управления	6-7
Получение факсимильных сообщений	6-8
Изменение номера для переадресации факсов	6-8

7

Печать отчетов	7-1
Настройки и работа факса	7-1
Настройка отчета подтверждения передачи	7-1
Выбор интервала печати журнала	7-2
Печать отчетов	7-3
Процедура печати отчета	7-3

8

Копирование	8-1
Использование аппарата в качестве копирующего устройства	8-1
Вход в режим копирования	8-1
Изготовление одной копии	8-2
Тиражирование	8-2
Остановка копирования	8-2
Использование кнопки "Copy Options"	8-3
Изменение временных настроек копирования	8-4
Выбор между скоростью и качеством копирования	8-5
Масштаб копирования	8-6
Выбор типа бумаги	8-7
Выбор формата бумаги	8-8
Настройка яркости	8-8
Сортировка копий с использованием АПД (только MFC-425CN)	8-9
Изготовление копий "N in 1" или плаката (макет страницы) (только MFC-425CN)	8-10
Изменение настроек копирования по умолчанию	8-13
Выбор между скоростью и качеством копирования	8-13
Настройка яркости	8-13

Настройка контрастности.....	8-13
Настройка насыщенности цвета.....	8-14
Правовые ограничения.....	8-15

9

Печать из Walk-Up PhotoCapture Center™	9-1
Введение	9-1
Требования для работы с PhotoCapture Center™ ...	9-2
Подготовка к работе	9-3
Печать индексной страницы (миниатюр).....	9-5
Печать снимков.....	9-6
Печать DPOF.....	9-8
Изменение настроек по умолчанию	9-9
Выбор между скоростью и качеством печати	9-9
Выбор типа и формата бумаги	9-9
Настройка яркости	9-10
Настройка контрастности.....	9-10
Цветовая коррекция (только MFC-425CN)	9-10
Обрезка	9-12
Без полей	9-12
Сканирование на карту памяти (только MFC-425CN)	9-13
Изменение настройки разрешения по умолчанию ...	9-14
Изменение формата черно-белых файлов	
по умолчанию.....	9-14
Изменение формата цветных файлов	
по умолчанию.....	9-14
Пояснения к сообщениям об ошибках	9-15
Использование PhotoCapture Center™ через ПК	9-15

10

Программные и сетевые функции	10-1
--	-------------

11

Важная информация	11-1
Для Вашей безопасности.....	11-1
Подключение к локальной сети	
(только MFC-425CN).....	11-1
Декларация соответствия International	
ENERGY STAR®	11-1
Директива ЕС 2002/96/ЕС и стандарт EN50419	11-2
Важные инструкции по технике безопасности	11-2
Торговые марки	11-4

12

Устранение неисправностей и	
текущее обслуживание	12-1
Устранение неисправностей.....	12-1
Сообщения об ошибках.....	12-1

Замятие документа (только MFC-425CN)	12-5
Документ застрял в верхней части АПД.	12-5
Документ застрял внутри АПД.	12-5
Сбой принтера или замятие бумаги	12-6
Замятие бумаги в лотке	12-6
Замятие бумаги внутри устройства	12-7
Проблемы при работе с устройством	12-9
Выбор другого языка дисплея (только для чешского и венгерского).....	12-15
Настройка распознавания сигнала готовности линии	12-15
Совместимость	12-15
Повышение качества печати.....	12-16
Очистка печатающей головки	12-16
Проверка качества печати	12-17
Проверка калибровки печати	12-19
Проверка уровня чернил	12-20
Упаковка и транспортировка устройства	12-21
Текущее обслуживание	12-24
Очистка сканера.....	12-24
Очистка бумагоопорного валика устройства	12-25
Очистка ролика подачи бумаги.....	12-26
Замена чернильных картриджей	12-27

A

Приложение А	А-1
Услуги телефонной связи.....	А-1
BT Call Sign (только для Великобритании)	А-1
Настройка устройства на работу с услугой "BT Call Sign" (только с внешним телефоном)	А-1
Расширенные операции приема.....	А-2
Управление с добавочного телефона.....	А-2
Только для режима "Факс/Телефон"	А-2
Режим "Факс/Телефон" и режим энергосбережения ...	А-2
Использование беспроводной внешней трубки	А-3
Смена кодов удаленного управления	А-3
Подключение внешнего устройства к устройству	А-4
Подключение внешнего телефона	А-4
Подключение внешнего автоответчика	А-5
Принцип действия.....	А-5
Подключение.....	А-6
Запись приветствия на внешний автоответчик.....	А-7
Использование добавочных телефонов (только для Великобритании)	А-8

Подключение по многоканальным линиям (офисная АТС)	A-10
Установка устройства для работы с мини-АТС...	A-10
Дополнительные функции на телефонной линии...	A-10

Б

Приложение Б	Б-1
Настройка устройства по инструкциям на ЖК-дисплее....	Б-1
Таблица меню	Б-1
Сохранение настроек в памяти	Б-1
Кнопки навигации.....	Б-2
Ввод текста	Б-12
Ввод пробелов	Б-12
Исправления	Б-12
Повтор букв	Б-12
Специальные знаки и символы	Б-13

Г

Глоссарий	Г-1
------------------------	------------

Т

Технические данные	Т-1
Описание изделия	Т-1
Общие сведения	Т-1
Печатные носители	Т-3
Копирование.....	Т-4
PhotoCapture Center.....	Т-5
Факс.....	Т-6
Сканер	Т-7
Принтер	Т-8
Интерфейсы	Т-8
Требования к компьютеру	Т-9
Расходные материалы	Т-10
Локальная сеть (LAN) (только MFC-425CN)	Т-11

Алфавитный указатель	У-1
-----------------------------------	------------

Карта удаленного управления (только MFC-425CN).....	К-1
--	------------

1 Введение

Как пользоваться этим руководством

Благодарим Вас за приобретение многофункционального устройства (МФУ) Brother. Работа с этим устройством достаточно проста, инструкции на дисплее помогут Вам при его программировании. С помощью данного Руководства Вы сможете использовать устройство наиболее эффективно.

Поиск нужной информации

Заголовки глав и разделов перечислены в Оглавлении. Информацию о нужной функции или операции можно найти по алфавитному указателю в конце Руководства.

Обозначения, используемые в Руководстве

В тексте Руководства используются специальные символы, указывающие на важные предупреждения, примечания или действия. Кроме того, мы использовали специальные шрифты для обозначения кнопок и для сообщений, которые будут появляться на дисплее.

Жирный шрифт Жирным шрифтом в тексте выделены названия кнопок на панели управления устройства.

Курсив Курсивом в тексте выделены важные места или ссылки на соответствующие темы.

Courier New Шрифтом "Courier New" в тексте выделены сообщения на дисплее устройства.



Такие предупреждения сообщают о необходимых действиях во избежание возможных травм.



Так обозначены указания или предостережения, соблюдение которых предотвратит возможные повреждения устройства или иного оборудования.



В примечаниях содержатся инструкции на случай возникновения определенных ситуаций и советы о выполнении данной операции с другими параметрами.



Так обозначены устройства и операции, несовместимые с данным устройством.

Обзор панели управления

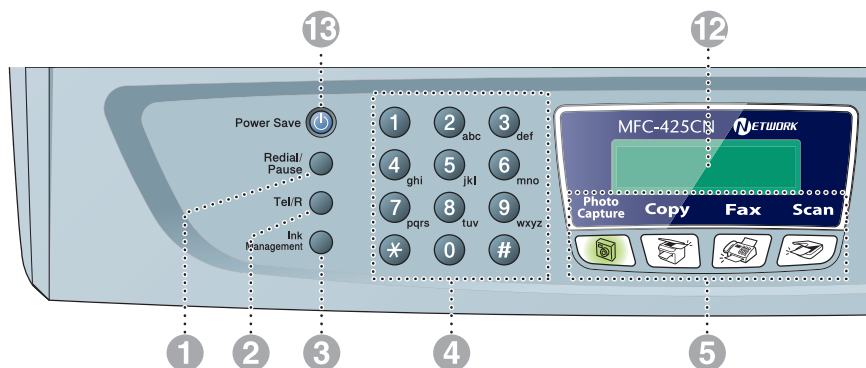

1 Redial/Pause (Повтор/Пауза)

Повторный набор последнего набранного номера. С помощью этой же кнопки вставляется пауза в номера быстрого набора.

2 Tel./R (Телефон/Перевод вызова)

Кнопка используется после снятия трубки внешнего телефона для ответа на голосовой вызов (псевдо-звонки факса/телефона). С помощью этой же кнопки вызов переводится на другой местный номер, если устройство подключено к мини-АТС (PBX).

3 Ink Management (Контроль состояния картриджей)

Позволяет выполнять очистку печатающей головки, проверку качества печати и уровня чернил в картриджах.

4 Цифровая клавиатура

Эти кнопки используются для набора номеров телефона/факса или для ввода информации в устройство. Кнопка # позволяет временно переключать режим набора с импульсного на тональный при телефонном вызове.

5 Кнопки выбора режима:



PhotoCapture (Чтение карт памяти)

Переключение в режим PhotoCapture Center™.



Copy (Копирование)

Переключение в режим копирования.



Fax (Факс)

Переключение в режим факса.



Scan (Сканирование)

Переключение в режим сканирования.

6 Copy Options (Параметры копирования)

Позволяет быстро и просто выбрать временные параметры копирования.

7 Fax Resolution (Разрешение факса)

Позволяет выбрать разрешение для отправляемого факса.

8 Mono Start (Пуск черно-белый)

Запускает отправку факса или копирование в черно-белом режиме. С помощью этой же кнопки запускается сканирование (цветное или черно-белое, в зависимости от настройки сканера в программе ControlCenter2).

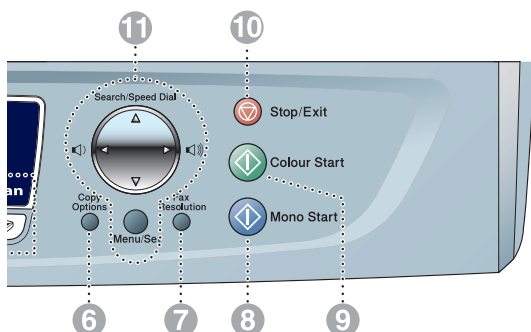

9  **Colour Start (Пуск цветной)**

Запускает отправку факса или копирование в полноцветном режиме.

С помощью этой же кнопки запускается сканирование (цветное или черно-белое, в зависимости от настройки сканера в программе ControlCenter2).

10  **Stop/Exit (Стоп/Выход)**

Активирует остановку операции или выход из меню.

11 **Кнопки навигации:**

Menu/Set (Меню/Выбор)

Одна и та же кнопка используется для работы с меню и выбора настроек.

Открывает доступ к меню для программирования и сохранения настроек в памяти устройства.



При включенном режиме громкой связи или при звонках в режиме факса с помощью этих кнопок можно отрегулировать громкость.

▲ **Search/Speed Dial (Поиск/Быстрый набор)**

Активирует поиск номеров, сохраненных в памяти набора. Позволяет быстро набирать сохраненные номера через # и двузначный код.



Кнопка для возврата на предыдущий уровень меню.



Кнопки для просмотра меню и настроек.

12 **Жидкокристаллический дисплей (ЖК-дисплей)**

На нем отображаются сообщения, помогающие в настройке и работе с устройством. В данном Руководстве показаны примеры сообщений на моделях с двухстрочным дисплеем. Они могут несколько отличаться от сообщений на моделях с однострочным дисплеем.

13 **Power Save (Экономия энергии)**

Переключает устройство в режим энергосбережения.

Переключение устройства в режим энергосбережения

Если устройство не используется, его можно переключить в режим энергосбережения, нажав кнопку **Power Save**. В режиме энергосбережения устройство будет продолжать прием телефонных вызовов. Подробнее о приеме факсов в режиме энергосбережения см. таблицу на стр. 1-5. Факсы с запрограммированным временем отправки будут отправляться (только MFC-425CN). Активной остается и функция удаленного извлечения из памяти, которой Вы можете воспользоваться, если необходимо получить факсы дистанционно (только MFC-425CN). Для выполнения других операций нужно переключить устройство обратно в рабочий режим.

Включение режима энергосбережения

Нажмите и удерживайте кнопку **Power Save**, пока на дисплее не появится сообщение:

Shutting Down

Подсветка дисплея выключится.

Выключение режима энергосбережения

Нажмите и удерживайте кнопку **Power Save**, пока на дисплее не появится сообщение:

Please Wait

На дисплее появится дата и время (режим факса).



Даже если устройство выключено, оно периодически очищает печатающую головку для поддержания качества печати.

Если устройство отсоединено от электросети, то никакие операции не доступны.



Выключить устройство можно кнопкой **Power Save**, изменив настройки режима энергосбережения, как показано на следующей странице. После такого выключения устройства никакие операции не доступны. (См. *Настройка режима энергосбережения* на стр. 1-5.)



Внешний телефон остается доступным всегда.

Настройка режима энергосбережения

Можно изменить параметры режима **Power Save**. По умолчанию задана настройка **Fax Receive:On** (Получение факсов:ВКЛ), что позволяет устройству принимать факсы и звонки даже в режиме энергосбережения. Если не нужно, чтобы в режиме энергосбережения устройство принимало факсы и звонки, измените эту настройку на **Fax Receive:Off** (Получение факсов:ВЫКЛ). (См. *Переключение устройства в режим энергосбережения* на стр. 1-4.)

- 1 Нажмите **Menu/Set, 1, 6**.
- 2 Нажмите **▲** или **▼**, чтобы выбрать **Off** (ВЫКЛ) или **On** (ВКЛ).
- 3 Нажмите кнопку **Menu/Set**.
- 4 Нажмите кнопку **Stop/Exit**.

(Для MFC-425CN)

Настройка On/Off	Режим приема	Доступные операции
Fax Receive:On (Получение факсов: ВКЛ) (по умолчанию)	Fax Only (Только факс) External TAD (Внешний автоответчик)	Прием, обнаружение и запрограммированная отправка факсов, функция удаленного управления факсом, удаленное извлечение из памяти: ■ Прием факса кнопкой Mono Start или Colour Start невозможен. ■ Запрограммированная отправка факса и функция удаленного управления факсом должны быть настроены до выключения устройства.
	Manual (прием вручную) Fax/Tel* (факс и телефон)	Отложенная отправка, обнаружение факса: ■ Прием факса кнопкой Mono Start или Colour Start невозможен. ■ * Факс не принимается автоматически, даже если переключить режим приема на Fax/Tel (факс и телефон). ■ Отложенная отправка факса должна быть настроена до выключения устройства.
Fax Receive:Off (Получение факсов:ВЫКЛ)	—	Никакие операции устройства не доступны.

(Для MFC-215C)

Настройка On/Off	Режим приема	Доступные операции
Fax Receive:On (Получение факсов: ВКЛ) (по умолчанию)	Fax Only (Только факс) External TAD (Внешний автоответчик)	Прием, обнаружение факса: ■ Прием факса кнопкой Mono Start или Colour Start невозможен.
	Manual (прием вручную) Fax/Tel* (факс и телефон)	Обнаружение факса: ■ Прием факса кнопкой Mono Start или Colour Start невозможен. ■ * Факс не принимается автоматически, даже если переключить режим приема на Fax/Tel (факс и телефон).
Fax Receive:Off (Получение факсов:ВЫКЛ)	—	Никакие операции устройства не доступны.

Загрузка документов

Отправлять факс, копировать и сканировать документы можно из автоподатчика документов (АПД) или со стекла сканера.

Использование автоподатчика документов (АПД) (только MFC-425CN)

АПД вмещает до 10 листов и подает каждый лист отдельно. Используйте стандартную бумагу (80 г/м²) и перед загрузкой в АПД стопки документов обязательно распушите ее.

 НЕ ЗАГРУЖАЙТЕ скрученные, деформированные, сложенные, рваные, сшитые, скрепленные, клеенные или связанные листы.

НЕ ЗАГРУЖАЙТЕ картон, газетную бумагу или ткань. (Для отправки по факсу документы на таких материалах нужно скопировать или отсканировать, (см. *Использование стекла сканера* на стр. 1-8.)

- Перед загрузкой рукописных документов убедитесь, что чернила полностью высохли.
- Отправляемые по факсу документы должны иметь ширину от 147 до 216 мм и длину 147 до 356 мм.

- 1 Загружаемую стопку тщательно распушите. Документы загружайте в АПД обязательно **лицевой стороной вниз и верхним краем вперед** до контакта с подающим роликом.
- 2 Отрегулируйте направляющие по ширине документов.
- 3 Откиньте упор на выходе АПД.

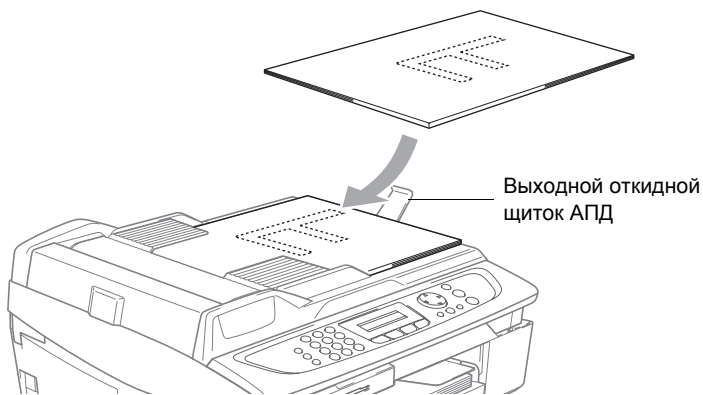

- ! **НЕ ТЯНИТЕ** подаваемый документ.
- ! Чтобы использовать АПД, стекло сканера должно быть пустым.

Использование стекла сканера

За один раз со стекла сканера можно отправить по факсу несколько черно-белых или одну цветную страницу. Ширина документа не должна превышать 216 мм, а длина – 297 мм.



Чтобы использовать стекло сканера, АПД должен быть пустым.

- 1 Поднимите крышку сканера.



Документы на стекло сканера кладите лицевой стороной вниз

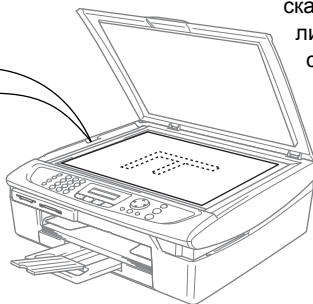

- 2 Положите документ на стекло сканера лицевой стороной вниз и выровняйте его по указателям с левой стороны.
- 3 Закройте крышку сканера.



Если сканируется книга или толстый документ, не захлопывайте крышку с силой и не нажимайте на нее.

Бумага

Качество печати зависит от типа бумаги, используемой в устройстве. Для максимального качества печати при выбранных настройках необходимо правильно указывать тип загруженной бумаги.

Можно использовать обычную бумагу, бумагу для струйных принтеров (мелованную) или глянцевую бумагу, пленки или почтовые конверты. Перед закупкой большого количества бумаги рекомендуется выполнить пробную печать на образцах разных типов бумаги и выбрать наиболее подходящий.

Для лучшего результата используйте рекомендуемую бумагу.



- При печати на мелованной и глянцевой бумаге или на пленках убедитесь, что в закладке "Basic" (Основные настройки) драйвера принтера или в меню настройки типа бумаги выбран правильный носитель (**Menu/Set, 1, 2**).
- При печати на глянцевой бумаге Brother сначала загрузите в лоток для бумаги прилагающийся лист с инструкциями, а глянцевую бумагу положите на этот лист.
- При использовании прозрачной пленки или глянцевой бумаги каждую готовую копию сразу снимайте, чтобы избежать замятия бумаги или смазывания.
- Старайтесь не прикасаться к лицевой стороне копии сразу после печати. Возможно, она не совсем высохла, и можно испачкать пальцы.

Рекомендуемая бумага

Для получения максимального качества печати мы рекомендуем использовать бумагу Brother. (См. таблицу внизу.)

При отсутствии в продаже бумаги Brother рекомендуется перед закупкой большого количества бумаги выполнить пробную печать на бумаге разного типа.

Для печати на пленке мы советуем использовать "3M Transparency Film".

Бумага Brother

Тип бумаги	Маркировка
A4 обычная	BP60PA
A4 глянцевая	BP60GLA
A4 для струйной печати (Photo Matte)	BP60MA
10 x 15 см глянцевая	BP60GLP

Хранение и использование специальной бумаги

- Храните бумагу в оригинальной запечатанной упаковке. Храните бумагу горизонтально в сухом, темном и прохладном месте.
 - Глянцевая бумага с мелованной стороны блестит. Старайтесь не прикасаться к блестящей (мелованной) стороне. Загружайте глянцевую бумагу блестящей стороной вниз.
 - Старайтесь не касаться ни лицевой, ни обратной стороны пленок. Они легко впитывают влагу и пот, а это может снизить качество печати. Пленки для лазерной печати/копирования могут испачкать следующий документ. Пользуйтесь только пленками, рекомендованными для струйной печати.
- ⊘ Не используйте бумагу:
- поврежденную, скрученную, деформированную или неправильной формы;

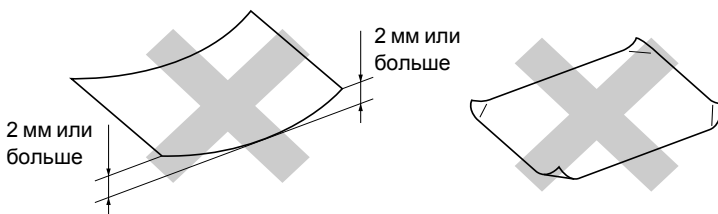

- слишком блестящую или с глубокой текстурой;
- с уже отпечатанным на принтере текстом;
- не укладываемую в ровную стопку;
- с коротким волокном.

Тип и формат бумаги для различных операций

Тип бумаги	Формат бумаги	Применение				
		Факс	Копирование	Режим PhotoCapture	Принтер	
Листы	Letter	Да	Да	Да	Да	
	A4	Да	Да	Да	Да	
	Legal	Да	Да	-	Да	
	Executive	-	-	-	Да	
	JIS B5	-	-	-	Да	
	A5	-	Да	-	Да	
	A6	-	-	-	Да	
Карточки	фото	-	Да	Да	Да	
	фото L	-	-	-	Да	
	фото 2L	-	-	Да	Да	
	Карточная карточка	-	-	-	Да	
	Открытка 1	-	-	-	Да	
	Открытка 2 (двойная)	-	-	-	Да	
	Конверты	Конверт C5	-	-	-	Да
		Конверт DL	-	-	-	Да
		SOM-10	-	-	-	Да
		Molargh	-	-	-	Да
Конверт JE4		-	-	-	Да	
Прозрачные пленки	Letter	-	Да	-	Да	
	A4	-	Да	-	Да	

Плотность и толщина бумаги, объем загрузки

Тип бумаги		Плотность	Толщина	Объем загрузки (шт.)
Листы	Обычная бумага	64–120 г/м ² (17–32 фунтов)	0,08–0,15 мм (0,003"–0,006")	100*
	Бумага для струйных принтеров	64–200 г/м ² (17–53 фунтов)	0,08–0,25 мм (0,003"–0,01")	20
	Глянцевая бумага	До 220 г/м ² (до 58 фунтов)	До 0,25 мм (до 0,01")	20
Карточки	Фотобумага	До 240 г/м ² (до 64 фунтов)	До 0,28 мм (до 0,01")	20
	Картотечная карточка	До 120 г/м ² (до 32 фунтов)	До 0,15 мм (до 0,006")	30
	Открытка	До 200 г/м ² (до 53 фунтов)	До 0,23 мм (до 0,01")	30
Конверты		75–95 г/м ² (20–25 фунтов)	До 0,52 мм (до 0,02")	10
Прозрачные пленки		-	-	10

* До 50 листов бумаги формата Legal (80 г/м²).

* До 100 листов бумаги плотностью 80 г/м².

Емкость выходного лотка

Выходной лоток	<p>До 25 листов 80 г/м² (A4)</p> <ul style="list-style-type: none"> ■ При печати на прозрачных пленках или глянцевой бумаге во избежание смазывания сразу вынимайте готовую копию из выходного лотка. ■ Не допускайте скопления копий формата Legal в выходном лотке.
----------------	--

Зона печати

Размеры зоны печати зависят от настроек в используемом приложении. На рисунках внизу показана недоступная для печати зона на листах бумаги и конвертах.

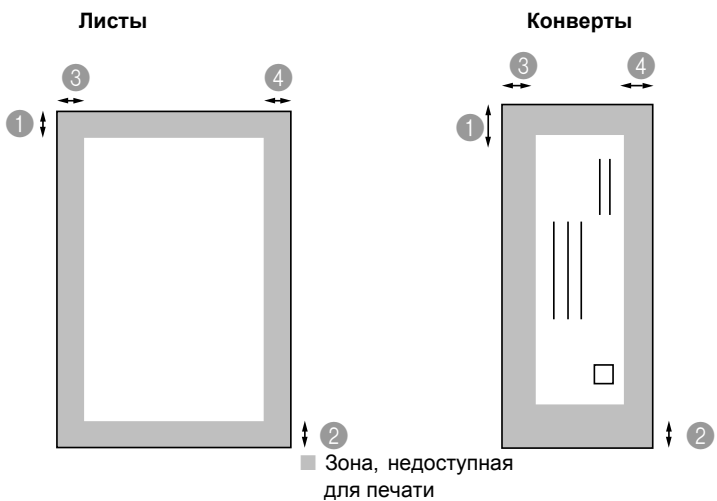

	① Сверху	② Снизу	③ Слева	④ Справа
Листы	3 мм (0 мм)*1	3 мм (0 мм)*1	3 мм (0 мм)*1	3 мм (0 мм)*1
Конверты	12 мм	24 мм	3 мм	3 мм

 *1 Если включена функция "Borderless" (Без полей).

Размеры зоны печати зависят от настроек драйвера принтера. Здесь приведены приблизительные данные. Зона печати может варьироваться в зависимости от типа используемой бумаги.

Загрузка бумаги, конвертов и открыток

Загрузка бумаги или иного носителя

- 1 Полностью выньте из устройства лоток и снимите выходной лоток.

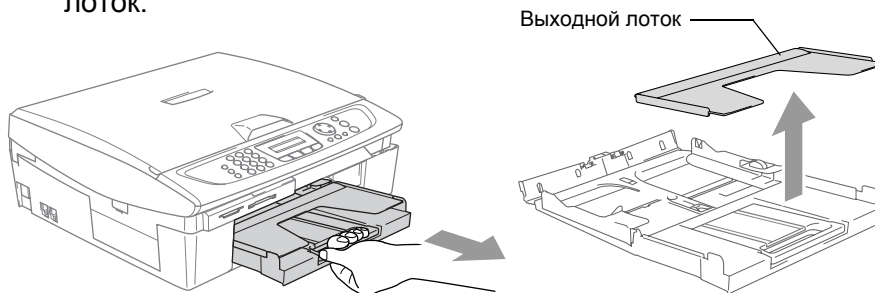

- 2 Отожмите фиксатор и отрегулируйте боковые направляющие по ширине бумаги.

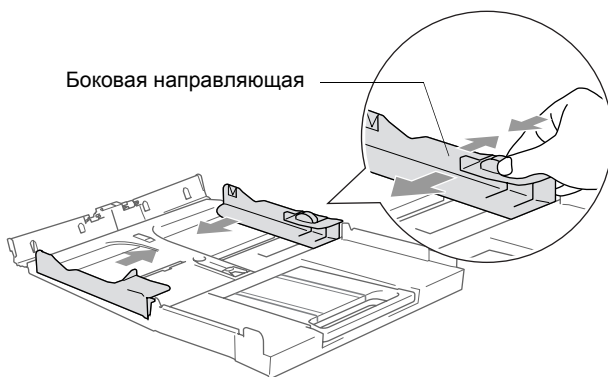

- 3 Выдвиньте опору и откиньте щиток.

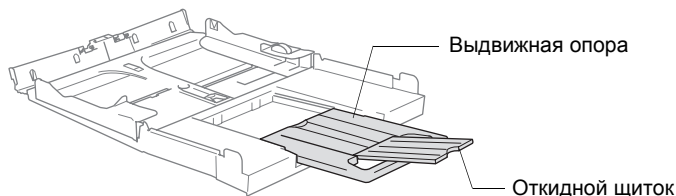

Откидной щиток используется при печати на бумаге формата Letter, Legal и A4.

- 4** Хорошо "распушите" стопку бумаги во избежание замятия бумаги и сбоев подачи.

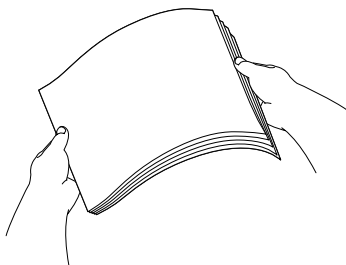

- 5** Аккуратно загрузите бумагу в лоток лицевой стороной вниз и верхней частью вперед.

Проверьте, что бумага лежит в лотке ровно и ниже отметки максимальной загрузки.



- Направляющие бумаги должны прилегать к боковым кромкам бумажной стопки.
- Не вставляйте бумагу слишком глубоко в лоток - край стопки в конце лотка может приподняться и вызвать проблемы с подачей.

- 6** Установите выходной лоток на место и аккуратно вставьте лоток с бумагой в устройство.

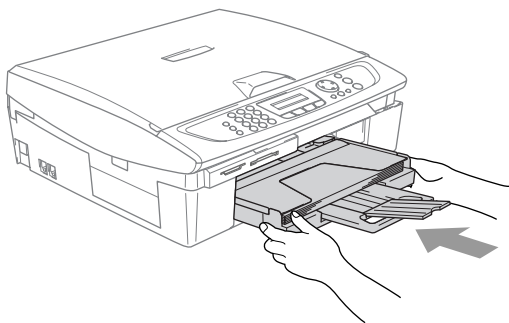

Загрузка конвертов

- Используйте конверты плотностью 75-95 г/м².
- Для некоторых конвертов понадобится настроить размеры полей в приложении. Сначала обязательно сделайте пробную распечатку.
- ⊘ Во избежание возможных повреждений механизма подачи не используйте конверты, перечисленные ниже.

НЕ ИСПОЛЬЗУЙТЕ КОНВЕРТЫ:

- объемного типа;
- с тиснением (выпуклые надписи);
- с кнопками;
- плохо отфальцованные;
- с печатным текстом на внутренней стороне.

■ Клей



■ Закругленный клапан

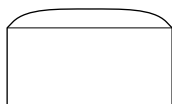

■ Двойной клапан



■ Треугольный клапан

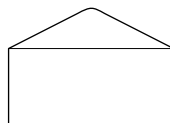

Загрузка конвертов

1 Перед загрузкой сожмите края и углы конвертов, чтобы они стали как можно более плоскими.

 Если устройство берет из лотка сразу два конверта, загружайте их по одному.

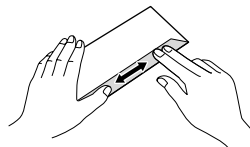
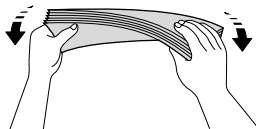
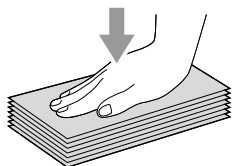

- 2** Загрузите конверты в лоток для бумаги лицевой стороной вниз и верхней частью вперед. Отрегулируйте боковые направляющие по ширине конвертов.

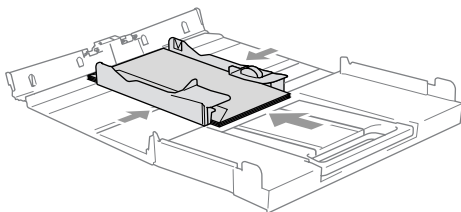

В случае проблем с печатью на конвертах действуйте следующим образом:

- 1** Откройте клапан конверта.
- 2** При печати конверт должен загружаться так, чтобы клапан располагался сбоку или сзади конверта.
- 3** Скорректируйте настройку размеров и полей в приложении.

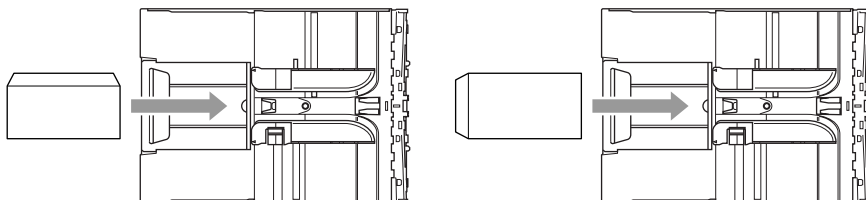

Загрузка открыток

- 1** Поднимите упор и загрузите открытки в лоток для бумаги. Отрегулируйте боковые направляющие по ширине открыток.

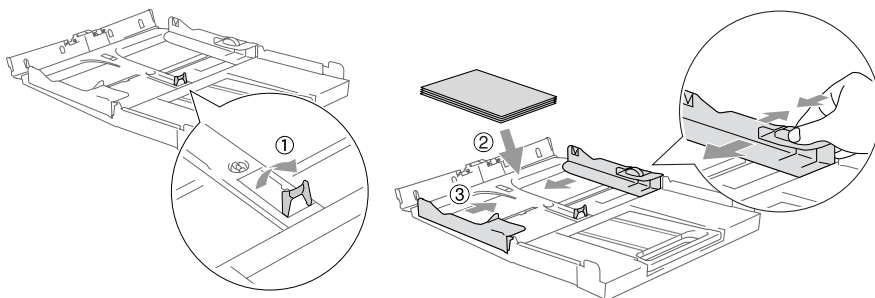

О факсимильных аппаратах

Дополнительные функции

Услуга Call Minder компании BT на телефонной линии

При установке устройства на телефонную линию, подключенную к услуге "Call Minder", *существует высокая вероятность того, что "Call Minder" и устройство будут конфликтовать друг с другом при приеме входящих вызовов.*

Причина проблем

Поскольку и устройство, и "Call Minder" отвечают на вызов после заданного количества звонков, каждый из них способен помешать другому принимать вызовы.

Например, если "Call Minder" настроен на ответ после двух звонков, а Ваше устройство – после четырех, то "Call Minder" не даст устройству принимать факсы.

Если настроить "Call Minder" и устройство Brother на ответ после одинакового количества звонков, то невозможно определить, кто из них ответит первым. Важно помнить, что "Call Minder", равно как и устройство, не способен передать вызов другому после ответа на вызов.

Способы решения возможных проблем

Оптимальный способ избежать вышеназванных проблем – это *получить второй номер для существующей телефонной линии.*

Многие абоненты услуги "Call Minder" выбирают альтернативную услугу под названием "BT Call Sign", которой очень довольны. (См. *BT Call Sign (только для Великобритании)* на стр. А-1.)

Другой способ решения возможных проблем – вместо услуги "Call Minder" использовать автоответчик. Предусмотрена работа Вашего устройства Brother в комбинации с автоответчиком.

(См. *Подключение внешнего автоответчика* на стр. А-5.)

Тональные сигналы факса и квитирование связи

При отправке факса устройство посылает тональные сигналы вызова (CNG-сигналы). Это тихие импульсные звуковые сигналы через каждые 4 секунды. Они начинаются после набора номера и нажатия **Mono Start** или **Colour Start** и продолжаются около 60 секунд. В течение этого времени аппарат отправителя должен начать установление связи с аппаратом адресата.

При каждой автоматической отправке факса CNG-сигналы посылаются по телефонной линии. Вы скоро привыкнете слышать эти сигналы всякий раз, когда отвечаете по телефону на линии факса, и будете знать, что получаете факсимильное сообщение.

Принимающий аппарат отвечает на вызов тональными сигналами приема факса (громкие щелкающие звуки). Щелкающие сигналы звучат в телефонной линии около 40 секунд, а дисплей показывает *Receiving* (Получение).

Если Ваше устройство настроено на режим *Fax Only* (Только факс), то на каждый вызов он автоматически отвечает тональными сигналами приема факса. Если отправитель факса даст отбой, Ваше устройство будет по-прежнему посылать щелкающие сигналы около 40 секунд, а дисплей – показывать *Receiving* (Получение). Для отмены приема нажмите **Stop/Exit**.

Связь устанавливается в течение того времени, когда CNG-сигналы отправляющего аппарата совмещаются со "щелкающими" сигналами принимающего аппарата. Это время должно быть не менее 2–4 секунд, чтобы оба аппарата смогли распознать способ отправки/получения факса. Квитирование связи не может начаться, пока принимающий аппарат не ответит на вызов, а CNG-сигналы посылаются только около 60 секунд после набора номера. Поэтому важно, чтобы принимающий аппарат ответил на вызов через наименьшее число звонков.



Если на одной линии с факсом установлен внешний автоответчик, то число звонков до ответа на вызов зависит от настройки автоответчика.

Режим коррекции ошибок

С помощью режима коррекции ошибок устройство контролирует передачу факса во время ее выполнения. Если при передаче факса устройство обнаруживает ошибки, оно снова отправляет страницы факса, при передаче которых произошел сбой. Режим коррекции ошибок при передаче возможен только в том случае, если эту функцию имеют оба факсимильных аппарата. В таком случае устройство постоянно проверяет все отправляемые и принимаемые факсимильные сообщения .

Для использования этой функции Ваше устройство должно иметь достаточный объем памяти.

Начальная настройка

Установка даты и времени

Когда устройство не используется, на дисплее отображаются дата и время. Если идентификатор устройства введен, текущие дата и время на дисплее устройства будут печататься на каждом отправляемом факсе. В случае отключения электроэнергии может потребоваться перенастройка даты и времени. На другие настройки это не повлияет.

- 1 Нажмите **Menu/Set, 0, 2**.
- 2 Введите две последние цифры текущего года.
Нажмите кнопку **Menu/Set**.
- 3 Введите две цифры текущего месяца.
Нажмите кнопку **Menu/Set**.
(Например, 09 для сентября или 10 для октября.)
- 4 Введите две цифры текущего числа.
Нажмите кнопку **Menu/Set**. (Например, 06 для 6-го числа.)
- 5 Введите время в 24-часовом формате.
Нажмите кнопку **Menu/Set**. (Например, 15:25 для 3:25 дня.)
- 6 Нажмите кнопку **Stop/Exit**.
Теперь дисплей будет показывать дату и время, если устройство находится в режиме факса.

Выбор тонального или импульсного режима набора

Устройство выпускается с заводской настройкой на тональный (мультичастотный) набор номера. Если Ваша телефонная сеть использует импульсный (дисковый) режим набора, Вам понадобится сменить режим набора.

- 1 Нажмите **Menu/Set, 0, 4**.
- 2 Кнопками **▲** или **▼** выберите **Pulse** (или **Tone**)
(Импульсный или тональный).
Нажмите кнопку **Menu/Set**.
- 3 Нажмите кнопку **Stop/Exit**.

Установка идентификатора устройства

Если ввести в память устройства свое имя или название компании и номер факса, то они будут печататься на всех страницах отправляемых факсов.

Необходимо вводить номер факса в формате, соответствующем международному стандарту, т. е. строго соблюдая следующий порядок:

- Знак "+" (плюс) (нажатием кнопки *****)
- Код Вашей страны (например, "44" для Великобритании, "41" для Швейцарии)
- Код города без начального "0" (в Испании – без "9")
- Пробел
- Городской номер (для удобства можно использовать пробелы).

Например, если устройство установлено в России, при этом для факса и голосовых вызовов используется одна и та же линия, а Ваш телефонный номер внутри страны - (495) 111 22 33, то в идентификаторе устройства номер факса и телефона указывается следующим образом: +7 495 111 22 33.

1 Нажмите **Menu/Set, 0, 3**.

2 Введите номер факса (до 20 цифр).

Нажмите кнопку **Menu/Set**.

 Вводить числа через дефис не разрешается. Для ввода пробела между числами один раз нажмите **►**.

3 С помощью цифровой клавиатуры введите свое имя или название компании (до 20 символов).
(См. *Ввод текста* на стр. Б-12.)

Нажмите кнопку **Menu/Set**.

4 Нажмите кнопку **Stop/Exit**.

 Если идентификатор устройства уже запрограммирован, на дисплее появится сообщение с предложением нажать **1** для внесения изменений или **2** для выхода без изменений.

Выбор типа телефонной линии

Если для отправки и приема факсов устройство подключается к линии мини-АТС (PBX) или ISDN (цифровая сеть связи с интегрированными услугами), необходимо правильно выбрать тип телефонной линии, выполнив следующие операции.

- 1 Нажмите **Menu/Set, 0, 6**.
- 2 Кнопками **▲** или **▼** выберите PBX, ISDN (или Normal (Нормально)).
Нажмите кнопку **Menu/Set**.
- 3 Нажмите кнопку **Stop/Exit**.

Мини-АТС и перевод вызова

Устройство изначально настроено на подключение к линиям телефонной сети общего пользования (PSTN). Однако во многих офисах используется корпоративная сеть или мини-АТС (PABX). Ваше устройство можно подключать к мини-АТС различного типа. Функция автодозвона в данном устройстве поддерживает только автодозвон с интервалами. Автодозвон с интервалами работает с большей частью мини-АТС, обеспечивая выход на внешнюю линию или перевод вызова на другой местный номер. Эта функция активируется кнопкой **Tel/R**.



Нажатие кнопки **Tel/R** можно запрограммировать как часть номера, сохраненного в ячейке быстрого набора. При программировании номера быстрого набора (**Menu/Set 2,3,1**) нажмите сначала **Tel/R** (дисплей показывает "!"), затем введите номер телефона. После этого Вам не придется нажимать **Tel/R** перед каждым набором номера с помощью ячейки быстрого набора. (См. *Сохранение номеров для удобного набора* на стр. 5-1.)

Общая настройка

Настройка таймера переключения режима

На панели управления устройства есть четыре кнопки переключаемых режимов: "PhotoCapture", "Copy", "Fax" и "Scan". Можно изменить время (секунды или минуты), по истечении которого устройство возвращается в режим факса после завершения последней операции копирования, сканирования или печати с карт памяти (PhotoCapture). Если выбрать Off (ВЫКЛ), устройство останется в том режиме, который использовался последним.

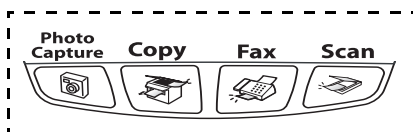

- 1 Нажмите **Menu/Set**, 1, 1.
- 2 Кнопками ▲ или ▼ выберите 0 Sec, 30 Secs, 1 Min, 2 Mins, 5 Mins или Off (ВЫКЛ).
- 3 Нажмите кнопку **Menu/Set**.
- 4 Нажмите кнопку **Stop/Exit**.

Выбор типа бумаги

Для получения наилучшего качества печати укажите тип загружаемой в устройство бумаги.

- 1 Нажмите **Menu/Set**, 1, 2.
- 2 Кнопками ▲ или ▼ выберите Plain (Обычная), Inkjet (Для струйной печати), Glossy (Глянцевая) или Transparency (Пленка). Нажмите кнопку **Menu/Set**.
- 3 Нажмите кнопку **Stop/Exit**.

 Готовые копии выдаются лицевой стороной вверх в выходной лоток с передней стороны устройства. При использовании прозрачных пленок или глянцевой бумаги каждую готовую копию сразу снимайте, чтобы избежать замятия бумаги или смазывания.

Выбор формата бумаги

Для печати копий можно использовать бумагу пяти разных форматов: Letter, Legal, A4, A5, и 10 x 15 см. Для печати факсов – бумагу трех форматов: Letter, Legal и A4. Если формат бумаги, загружаемой в устройство, отличается от прежнего, потребуется изменить и настройку формата бумаги, с тем чтобы устройство смогло уместить входящий факс на страницу.



- 1 Нажмите **Menu/Set, 1, 3.**
- 2 Кнопками ▲ или ▼ выберите Letter, Legal, A4, A5 или 10x15cm.
Нажмите кнопку **Menu/Set.**
- 3 Нажмите кнопку **Stop/Exit.**

Настройка громкости звонка

Настройка предусматривает выключение звонка (Off) или выбор уровня громкости.

- 1 Нажмите **Menu/Set, 1, 4, 1.**
- 2 Кнопками ▲ или ▼ выберите Low (Низкая), Med (Средняя), High (Высокая) или Off (ВЫКЛ).
Нажмите кнопку **Menu/Set.**
- 3 Нажмите кнопку **Stop/Exit.**

—или—

Громкость звонка можно отрегулировать, когда устройство не используется. В режиме факса  уровень громкости выбирается кнопками  или . При каждом нажатии этих кнопок устройство будет звонить с выбранным уровнем громкости, отображаемым на дисплее. Громкость меняется с каждым нажатием кнопки. Новая настройка сохраняется до ее повторного изменения.

Настройка громкости звукового сигнала

Громкость звукового сигнала можно менять. По умолчанию (заводская настройка) задан уровень Low (Низкая). Когда этот сигнализатор включен, устройство подает звуковой сигнал при нажатии кнопки, в случае ошибки или во время приема/отправки факса.

- 1 Нажмите **Menu/Set, 1, 4, 2.**
- 2 Кнопками ▲ или ▼ выберите нужный вариант:
Low (Низкая), Med (Средняя), High (Высокая) или Off (ВЫКЛ).
Нажмите кнопку **Menu/Set.**
- 3 Нажмите кнопку **Stop/Exit.**

Настройка громкости динамика

Устройство оснащено динамиком, громкость которого можно регулировать.

- 1 Нажмите **Menu/Set**, **1**, **4**, **3**.
- 2 Кнопками ▲ или ▼ выберите Low (Низкая), Med (Средняя), High (Высокая) или Off (ВЫКЛ).
Нажмите кнопку **Menu/Set**.
- 3 Нажмите кнопку **Stop/Exit**.

Автоматический переход на летнее/зимнее время

Устройство можно настроить на автоматический переход на летнее/зимнее время. Устройство само переведет часы на один час вперед весной и на один час назад осенью. Обязательно проверьте правильность даты и времени в настройке Date/Time (Дата/Время).

- 1 Нажмите **Menu/Set**, **1**, **5**.
- 2 Кнопками ▲ или ▼ выберите On (ВКЛ) или Off (ВЫКЛ).
Нажмите кнопку **Menu/Set**.
- 3 Нажмите кнопку **Stop/Exit**.



Регулировка контрастности ЖК-дисплея

Для увеличения резкости и четкости изображения можно изменить контрастность ЖК-дисплея. Если с Вашего места плохо видны сообщения на дисплее, попробуйте изменить настройку его контрастности.

- 1 Нажмите **Menu/Set**, **1**, **7**.
- 2 Кнопками ▲ или ▼ выберите Light (Светлее) или Dark (Темнее).
Нажмите кнопку **Menu/Set**.
- 3 Нажмите кнопку **Stop/Exit**.

3 Настройка функций отправки

Переключение в режим факса

Перед отправкой факса убедитесь, что зеленая подсветка кнопки  (**Fax**) горит. В противном случае активируйте режим факса, нажав  (**Fax**). Настройка по умолчанию: активен режим факса.

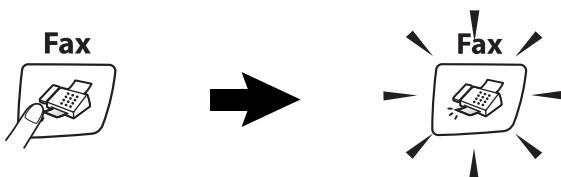

Набор номера

Предусмотрены следующие способы набора номера.

Набор номера вручную

Кнопками введите все цифры номера телефона или факса.

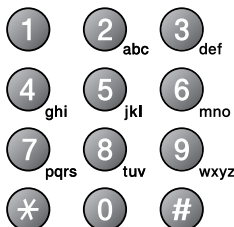

Быстрый набор

Нажмите **Search/Speed Dial**, **#** и наберите двузначный номер быстрого набора. (См. *Запись в память номеров быстрого набора* на стр. 5-1.)

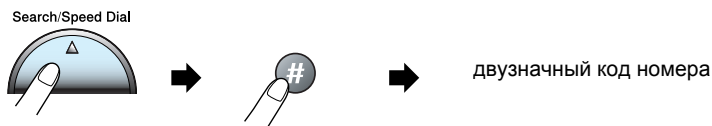

Если после набора этого номера на дисплее появится сообщение **Not Registered** (Нет номера), значит номера с таким кодом в памяти нет.

Поиск

Возможен поиск имен, записанных в память номеров быстрого набора. Нажмите **Search/Speed Dial** и используйте для поиска кнопки навигации. (См. *Запись в память номеров быстрого набора* на стр. 5-1.)

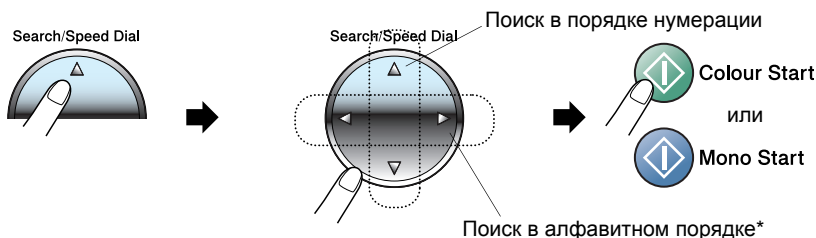

* Для поиска в алфавитном порядке можно ввести первую букву имени с помощью цифровой клавиатуры.

Повторный набор номера факса

Если Вы отправляете факс в ручном режиме, а линия занята, то для повторной попытки нажмите **Redial/Pause** и затем **Mono Start** или **Colour Start**. Если Вы хотите перезвонить на последний набранный номер, можно сэкономить время, нажав **Redial/Pause** и **Mono Start** или **Colour Start**.

Redial/Pause работает только при наборе номера с панели управления. Если факс отправляется автоматически и линия занята, то устройство будет набирать данный номер до трех раз с интервалами в пять минут.

Отправка факса

Передача цветного факса

Ваше устройство может передавать цветной факс на аппараты с поддержкой функции приема таких факсов.

Однако в памяти цветные факсы не сохраняются. Цветные факсы устройство передает в режиме реального времени (даже если для Real Time TX (Передача в реальном времени) выбрано Off (ВЫКЛ)).



(MFC-425CN)

Для цветного факса функции запрограммированной отправки и передачи в режиме опроса не активны.

Отправка факса из АПД (только MFC-425CN)

Положите документ в АПД лицевой стороной вниз.

- 1 Если зеленая подсветка кнопки  (**Fax**) не горит, нажмите эту кнопку.
- 2 Загрузите документ.
- 3 Наберите номер факса адресата.
- 4 Нажмите **Mono Start** или **Colour Start**.

Устройство начинает сканирование документа.



Для отмены нажмите **Stop/Exit**.



Если свободной памяти нет, а документ состоит из одной страницы, то факс отправляется в режиме реального времени.

Отправка факса со стекла сканера

За один раз со стекла сканера можно отправить по факсу несколько черно-белых или одну цветную страницу.

Допустимый формат документа – до А4 включительно.

1 Если зеленая подсветка кнопки  (**Fax**) не горит, нажмите эту кнопку.

2 Положите документ на стекло сканера.

3 Наберите номер факса адресата.

Нажмите **Mono Start** или **Colour Start**.

■ Если нажать **Mono Start**, устройство начинает сканирование первой страницы.

■ Если нажать **Colour Start**, устройство начинает отправку.

4 Если отправляется только одна страница, нажмите **2** (или еще раз **Mono Start**).

Next Page?
1.Yes 2.No(Dial)

Устройство начинает отправку документа.

—ИЛИ—

Если отправляется более одной страницы, нажмите **1** и перейдите к пункту 5.

5 Положите на стекло сканера следующую страницу.

Set Next Page
Then Press Set

Нажмите кнопку **Menu/Set**.

Устройство начинает сканирование. (Повторите пункты 4 и 5 для каждой следующей страницы.)



Для отмены нажмите **Stop/Exit**.



■ Если свободной памяти нет, а документ состоит из одной страницы, то факс отправляется в режиме реального времени.

■ Отправка цветного факса из нескольких страниц невозможна.

Передача в автоматическом режиме

Это самый простой способ отправки факса.

- 1 Если зеленая подсветка кнопки  (**Fax**) не горит, нажмите эту кнопку.
- 2 Загрузите документ.
- 3 Наберите номер факса адресата. (См. *Набор номера* на стр. 3-1.)
- 4 Нажмите **Mono Start** или **Colour Start**.

Для MFC-215C перейдите к пункту 4 на стр. 3-4.

Передача в ручном режиме

При отправке факса в ручном режиме слышны звуковые сигналы набора номера, гудки и тональные сигналы приема факса.

- 1 Если зеленая подсветка кнопки  (**Fax**) не горит, нажмите эту кнопку.
- 2 Загрузите документ.
- 3 Снимите трубку внешнего телефона, гудок должен быть непрерывным (сигнал готовности линии).
- 4 Наберите номер факса адресата.
- 5 Дождавшись тонального сигнала приема факса, нажмите **Mono Start** или **Colour Start**.
- 6 Если используется стекло сканера, то для отправки факса нажмите **1**. 
- 7 Положите трубку внешнего телефона.

 Отправка факса из нескольких страниц со стекла сканера невозможна.

Основные операции отправки

Настройка различных параметров перед отправкой факсов

Перед отправкой факса можно в любом сочетании настроить следующие параметры: контрастность, разрешение, режим международной связи, запрограммированная отправка (только MFC-425CN), передача в режиме опроса (только MFC-425CN) или передача в реальном времени.

- 1 Если зеленая подсветка кнопки  (**Fax**) не горит, нажмите эту кнопку.

После принятия каждой настройки дисплей спросит, нужно ли настроить следующий параметр:

- 2 Для настройки следующего параметра нажмите **1**. Дисплей вернется к меню *Setup Send* (Настройка функций отправки).

Next
1.Yes 2.No

—ИЛИ—

Если настройка параметров закончена, то для перехода к следующей операции нажмите **2**.

Контрастность

Если документ слишком светлый или слишком темный, может потребоваться изменить контрастность. Для большинства документов подходит настройка по умолчанию "Auto" (Автоматич.). В этом случае контрастность настраивается автоматически.

Для отправки светлых документов используйте настройку *Light* (Светлее).

Для отправки темных документов используйте настройку *Dark* (Темнее).

- 1 Если зеленая подсветка кнопки  (**Fax**) не горит, нажмите эту кнопку.

- 2 Загрузите документ.

- 3 Нажмите **Menu/Set, 2, 2, 1**.

- 4 Кнопками **▲** или **▼** выберите *Auto* (Автоматич.), *Light* (Светлее) или *Dark* (Темнее).

Нажмите кнопку **Menu/Set**.

Разрешение факса

Кнопка **Fax Resolution** используется для временного изменения настройки разрешения (только для данного факса). В режиме факса (кнопка  **Fax** подсвечивается), нажмите **Fax Resolution** кнопками ▲ или ▼ выберите нужный вариант настройки, и затем нажмите **Menu/Set**.

—или—

Настройку по умолчанию можно изменить:

- 1 Если зеленая подсветка кнопки  (**Fax**) не горит, нажмите эту кнопку.
- 2 Загрузите документ.
- 3 Нажмите **Menu/Set, 2, 2, 2**.
- 4 Кнопками ▲ или ▼ выберите нужное разрешение. Нажмите кнопку **Menu/Set**.

 Предусмотрено четыре уровня разрешения для черно-белых факсов и два – для цветных.

Черно-белые

Standard (Стандартное)	Для большинства печатных документов.
Fine (Высокое)	Для документов с мелким шрифтом; скорость передачи немного ниже, чем при уровне "Standard".
S. Fine (Сверхвысокое)	Для документов с мелким шрифтом и иллюстрациями; скорость передачи ниже, чем при уровне "Fine".
Photo (Фото)	Для документов с различными оттенками серого и черно-белых фотографий. Скорость передачи – самая низкая.

Цветные

Standard (Стандартное)	Для большинства печатных документов.
Fine (Высокое)	Для отправки по факсу цветных фотографий. Скорость передачи ниже, чем при уровне "Standard".

Если Вы выбрали S. Fine (Сверхвысокое) или Photo (Фото), а отправку запустили в цветном режиме, устройство отправит факс, используя настройку Fine (Высокое).

Двойной доступ (только для черно-белых факсов)

Можно набрать номер и начать сканирование факса в память, даже если устройство отправляет факс из памяти или принимает факс. На дисплее появится сообщение о номере нового задания и объеме доступной памяти.

 Обычно устройство использует двойной доступ. Однако если документ цветной, устройство отправит его в режиме реального времени (даже если для Real Time TX (Передача в реальном времени) выбрано Off (ВЫКЛ)). Количество страниц, которые можно отсканировать в память, зависит от объема информации на них.

 Если сообщение Out of Memory (Память заполнена) появляется при сканировании первой страницы факса, нажмите **Stop/Exit** для отмены сканирования. Если сообщение Out of Memory (Память заполнена) при сканировании очередной страницы, можно нажать либо **Mono Start** для отправки уже отсканированной части страниц, либо **Stop/Exit** для отмены этой операции.

Передача в реальном времени

При отправке факса устройство предварительно сканирует документы в память. Как только телефонная линия освободится, устройство начинает набор номера и отправку факса.

Если свободной памяти нет, устройство отправит документ в режиме реального времени (даже если для Real Time TX (Передача в реальном времени) выбрано Off (ВЫКЛ)).

Иногда требуется отправить важный документ незамедлительно, без предварительной передачи в память. Функцию Real Time TX (Передача в реальном времени) можно включить On (ВКЛ) либо для всех передаваемых документов, либо только для одного (следующего) факса.

Отправка в режиме реального времени для всех факсов

- 1 Если зеленая подсветка кнопки  (Fax) не горит, нажмите эту кнопку.
- 2 На MFC-215C нажмите **Menu/Set, 2, 2, 3**.
На MFC-425CN нажмите **Menu/Set, 2, 2, 5**.
- 3 Кнопками ▲ или ▼ выберите On (ВКЛ) (или Off (ВЫКЛ)).
Нажмите кнопку **Menu/Set**.

Отправка в режиме реального времени для одного факса

- 1 Если зеленая подсветка кнопки  (Fax) не горит, нажмите эту кнопку.
- 2 На MFC-215C нажмите **Menu/Set, 2, 2, 3**.
На MFC-425CN нажмите **Menu/Set, 2, 2, 5**.
- 3 Кнопками ▲ или ▼ выберите Next Fax only (Только для следующего факса).
Нажмите кнопку **Menu/Set**.
- 4 Кнопками ▲ или ▼ выберите On (ВКЛ) или Off (ВЫКЛ).
Нажмите кнопку **Menu/Set**.



- При отправке факса со стекла сканера в режиме реального времени функция автодозвона не активна.
- Цветные факсы устройство передает в режиме реального времени (даже если для Real Time TX (Передача в реальном времени) выбрано Off (ВЫКЛ)).

Проверка состояния заданий

Проверьте, остались ли в памяти задания, ожидающие отправки. (Если таких заданий нет, на дисплее появится No Jobs Waiting (Заданий в очереди нет)).

- 1 На MFC-215C нажмите **Menu/Set, 2, 5**.
На MFC-425CN нажмите **Menu/Set, 2, 6**.
- 2 Если отправки ожидают несколько заданий, то для просмотра списка нажмите ▲ или ▼.
- 3 Нажмите кнопку **Stop/Exit**.

Отмена отправляемого факса

Если нужно отменить отправку факса уже во время сканирования, набора номера или отправки факса, нажмите **Stop/Exit**.

Отмена задания в очереди

Факсимильное задание, записанное в память и ожидающее отправки, можно отменить.

- 1 На MFC-215C нажмите **Menu/Set, 2, 5**.
На MFC-425CN нажмите **Menu/Set, 2, 6**.
На дисплее появятся номера всех заданий в очереди.
- 2 Если отправки ожидают несколько заданий, то для выбора удаляемого нажмите ▲ или ▼.
Нажмите кнопку **Menu/Set**.
—или—
Если осталось только одно задание, перейдите к пункту 3.
- 3 Для отмены нажмите **1**.
Для отмены другого задания перейдите к пункту 2.
—или—
Для выхода без отмены нажмите **2**.
- 4 Нажмите кнопку **Stop/Exit**.

Расширенные операции отправки

Пакетная рассылка (только для черно-белых факсов)

Пакетная рассылка – это автоматическая отправка одного факсимильного сообщения на несколько номеров. В одну рассылку можно включать группы, номера быстрого набора и до 50 номеров ручного набора.

После ввода каждого номера нажимайте **Menu/Set**. Для ускоренного выбора номеров используйте **Search/Speed Dial**. (О создании групп номеров см. *Создание групп рассылки* на стр. 5-3.)

После завершения рассылки устройство распечатает отчет о пакетной рассылке.

- 1 Если зеленая подсветка кнопки  (**Fax**) не горит, нажмите эту кнопку.
- 2 Загрузите документ.
- 3 Введите нужный номер, используя код быстрого набора, код группы, поиск, или ручную на цифровой клавиатуре. (Например: код группы)
- 4 Когда на дисплее появится номер факса или имя адресата, нажмите **Menu/Set**.
Появится запрос на ввод следующего номера.
- 5 Введите следующий номер.
(Например: номер быстрого набора)
- 6 Когда на дисплее появится номер факса или имя адресата, нажмите **Menu/Set**.
- 7 После ввода номеров факсов всех адресатов перейдите к пункту 8, чтобы начать рассылку.
- 8 Нажмите **Mono Start**.



- Если Вы не используете коды групп, коды доступа или номера кредитных карт, можно осуществлять рассылку факсов не более чем на 70 (MFC-215C) или 130 (MFC-425CN) разных номеров.
- Объем доступной памяти будет зависеть от типа заданий в памяти и количества номеров адресатов в рассылке. При рассылке на максимально допустимое количество номеров функция двойного доступа, а также запрограммированная отправка факса (только MFC-425CN) работать не будут.
- Полные номера ручного набора вводите как обычно, однако помните, что каждый номер быстрого набора считается за один номер, поэтому количество адресатов в памяти ограничивается.
- Если свободной памяти больше нет, нажмите **Stop/Exit**, чтобы отменить отправку. Если отсканировано уже больше одной страницы, нажмите **Mono Start** для отправки той части факса, которая уже записана в память.

Отмена уже начатой рассылки

- 1 На MFC-215C нажмите **Menu/Set, 2, 5**.
На MFC-425CN нажмите **Menu/Set, 2, 6**.
На ЖК-дисплее появится набираемый номер факса.
- 2 Нажмите кнопку **Menu/Set**.
На дисплее появится:

XXXXXXXXX
1.Clear 2.Exit
- 3 Для удаления номера нажмите **1**.
На дисплее появится номер задания рассылки и
1.Clear 2.Exit.
- 4 Для отмены рассылки нажмите **1**.
- 5 Нажмите кнопку **Stop/Exit**.

Режим международной связи

Если из-за помех на телефонной линии возникают проблемы при отправке факсов за границу, рекомендуем включить режим международной связи. После завершения отправки в этом режиме он автоматически отключится.

- 1 Если зеленая подсветка кнопки  (**Fax**) не горит, нажмите эту кнопку.
- 2 Загрузите документ.
- 3 На MFC-215C нажмите **Menu/Set, 2, 2, 4**.
На MFC-425CN нажмите **Menu/Set, 2, 2, 7**.
- 4 Кнопками **▲** или **▼** выберите On (ВКЛ) (или Off (ВЫКЛ)).
Нажмите кнопку **Menu/Set**.

Запрограммированная отправка факса (только для черно-белых факсов) (только MFC-425CN)

За день в памяти можно сохранить до 50 факсов для отправки в течение 24 часов. Эти факсы будут отправлены в указанное Вами время (см. пункт 4).

1 Если зеленая подсветка кнопки  (**Fax**) не горит, нажмите эту кнопку.

2 Загрузите документ.

3 Нажмите **Menu/Set, 2, 2, 3**.

4 Если Вас устраивает время, показанное на дисплее, нажмите **Menu/Set**.

—или—

Введите нужное время отправки факса (в 24-часовом формате).

Нажмите кнопку **Menu/Set**.

(Например, 19:45 для 7:45 вечера.)



Количество страниц, которые можно отсканировать в память, зависит от объема информации на них.

Setup Send
3.Delayed Fax

Запрограммированная пакетная рассылка (только для черно-белых факсов) (только MFC-425CN)

Перед запрограммированной отправкой факсов устройство поможет Вам сэкономить – рассортирует все факсы в памяти по номерам адресатов и заданному времени отправки. Все факсы, отправка которых запрограммирована на одно время и на один и тот же номер адресата, будут отправлены как один факс, чтобы сократить время передачи.

1 Если зеленая подсветка кнопки  (**Fax**) не горит, нажмите эту кнопку.

2 Нажмите **Menu/Set, 2, 2, 4**.

3 Кнопками **▲** или **▼** выберите On (ВКЛ) или Off (ВЫКЛ).

Нажмите кнопку **Menu/Set**.

4 Нажмите кнопку **Stop/Exit**.

Setup Send
4.Batch TX

Настройка передачи по опросу (стандартному) (только для черно-белых факсов) (только MFC-425CN)

При передаче по опросу устройство отправляет документ, только дождавшись опроса от другого аппарата.

- 1 Если зеленая подсветка кнопки  (**Fax**) не горит, нажмите эту кнопку.
- 2 Загрузите документ.
- 3 Нажмите **Menu/Set**, **2**, **2**, **6**.
- 4 Кнопками **▲** или **▼** выберите **Standard** (Стандартный).
Нажмите кнопку **Menu/Set**.

Настройка передачи по опросу с защитным кодом (только для черно-белых факсов) (только MFC-425CN)

Если выбрать **Polled TX:Secure** (Передача по опросу:Безопасный), то любому, кто запрашивает Ваше устройство, потребуется ввести защитный код опроса.

- 1 Если зеленая подсветка кнопки  (**Fax**) не горит, нажмите эту кнопку.
- 2 Загрузите документ.
- 3 Нажмите **Menu/Set**, **2**, **2**, **6**.
- 4 Кнопками **▲** или **▼** выберите **Secure** (Безопасный).
Нажмите кнопку **Menu/Set**.
- 5 Введите какое-либо четырехзначное число.
Нажмите кнопку **Menu/Set**.

 Документ сохранится в памяти и останется доступным для любого другого факсимильного аппарата, пока не будет удален из памяти через меню отмены задания.
(См. *Отмена задания в очереди* на стр. 3-10.)

 Функцию безопасного опроса можно использовать только в том случае, если другой аппарат – тоже Brother.

Блокировка передачи

Блокировка передачи позволяет предотвратить несанкционированный доступ к устройству.

При включенной блокировке передачи можно выполнять следующие операции:

- Прием факсов
- Переадресация факсов (если функция переадресации уже включена) (только MFC-425CN)
- Удаленное извлечение из памяти (если функция сохранения факсов в памяти уже включена) (только MFC-425CN)

При включенной блокировке передачи НЕЛЬЗЯ выполнять следующие операции:

- Отправка факсов
- Копирование
- Печать с ПК
- Сканирование
- Чтение карт памяти (PhotoCapture)



(Только MFC-425CN)

Продолжить планирование заданий запрограммированной отправки и отправки в режиме опроса будет невозможно. Но факсы, отправка которых была запрограммирована ранее, будут отправлены даже при включенной блокировке, т. е. не будут потеряны.

Если функции переадресации и сохранения факсов были включены (**Menu/Set, 2, 5**) до включения блокировки, то и переадресация факсов, и удаленное извлечение из памяти будут возможны.

Ввод пароля



Если Вы забыли пароль блокировки передачи, обратитесь за помощью к дилеру Brother.

- 1** Нажмите **Menu/Set, 2, 0, 1**.
- 2** Введите пароль (4-значное число).
Нажмите кнопку **Menu/Set**.
- 3** Если дисплей показывает *Verify* (Подтверждение) :,
введите этот пароль еще раз.
Нажмите кнопку **Menu/Set**.

Изменение пароля блокировки передачи

- 1** Нажмите **Menu/Set, 2, 0, 1**.
- 2** Кнопками **▲** или **▼** выберите *Set Password* (Установить пароль).
Нажмите кнопку **Menu/Set**.
- 3** Введите текущий пароль (4-значное число).
Нажмите кнопку **Menu/Set**.
- 4** Введите новый пароль (другое 4-значное число).
Нажмите кнопку **Menu/Set**.
- 5** Если дисплей показывает *Verify* (Подтверждение) :,
введите этот пароль еще раз.
Нажмите кнопку **Menu/Set**.

Включение блокировки передачи

- 1** Нажмите **Menu/Set, 2, 0, 1**.
- 2** Кнопками **▲** или **▼** выберите *Set TX Lock* (Установить блокировку передачи).
Нажмите кнопку **Menu/Set**.
- 3** Введите правильный пароль (4-значное число).
Нажмите кнопку **Menu/Set**.
Устройство переключается в автономный режим, а на дисплее появляется *TX Lock Mode* (Режим блокировки передачи).

Выключение блокировки передачи

- 1 Нажмите кнопку **Menu/Set**.
- 2 Введите правильный пароль (4-значное число).
Нажмите кнопку **Menu/Set**.
Блокировка передачи автоматически отключается.



При вводе неверного пароля на дисплее появляется *Wrong Password* (Неверный пароль), блокировка не отменяется. Устройство остается в режиме блокировки передачи, пока не будет введен верный пароль.

Отправка документов формата Letter со стекла сканера

Если документ имеет формат Letter, установите формат стекла сканера на Letter. В противном случае боковая часть факсимильного сообщения пропадет.

- 1 Нажмите **Menu/Set, 2, 2, 0**.
- 2 Кнопками ▲ или ▼ выберите *Letter* (или *A4*).
Нажмите кнопку **Menu/Set**.
- 3 Нажмите кнопку **Stop/Exit**.

4 Настройка функций приема

Основные операции приема

Выбор режима приема

Ваше устройство имеет четыре режима приема. Из них можно выбрать наиболее оптимальный.

На дисплее	Принцип действия	Применение
Fax Only (Только факс)	На каждый вызов устройство автоматически отвечает как факс.	На выделенных линиях факса.
Fax/Tel (Факс И Телефон) (с внешним или добавочным телефоном для моделей без трубки)	устройство контролирует линию и автоматически отвечает на каждый вызов. Если вызов – это факс, устройство примет факс. Если вызов – не факс, устройство будет звонить (псевдо/двойной сигнал), чтобы Вы ответили на вызов.	Используйте этот режим, если ожидается много факсимильных сообщений и мало телефонных звонков. На эту линию нельзя устанавливать автоответчик, даже если он подключен к отдельной настенной/телефонной розетке. В этом режиме невозможно использовать услугу голосовой почты.
External TAD (Внешний автоответчик)	Внешний автоответчик автоматически отвечает на каждый вызов. Голосовые сообщения записываются внешним автоответчиком. Факсимильные сообщения распечатываются.	Используйте этот режим, если к устройству подключен автоответчик. Эта настройка (External TAD) работает только с внешним автоответчиком. В этом режиме задержка ответа не работает.
Manual (Прием Вручную) (с внешним или добавочным телефоном для моделей без трубки или с услугой VT Call Sign)	Вы должны сами следить за телефонной линией и отвечать на каждый звонок.	Используйте этот режим, если получаете небольшое число факсов, пользуетесь услугой VT Call Sign или компьютером на этой же линии. Если, сняв трубку в ответ на вызов, Вы слышите тональные сигналы факса, подождите, пока устройство не примет вызов, а затем повесьте трубку. (См. <i>Обнаружение факса</i> на стр. 4-4.)

Выбор или изменение режима приема

- 1 Если зеленая подсветка кнопки  (**Fax**) не горит, нажмите эту кнопку.
- 2 Нажмите **Menu/Set, 0, 1**.
- 3 Кнопками **▲** или **▼** выберите Fax Only (Только факс), Fax/Tel (Факс и телефон), External TAD (Внешний автоответчик) или Manual (Прием вручную).
Нажмите кнопку **Menu/Set**.
- 4 Нажмите кнопку **Stop/Exit**.

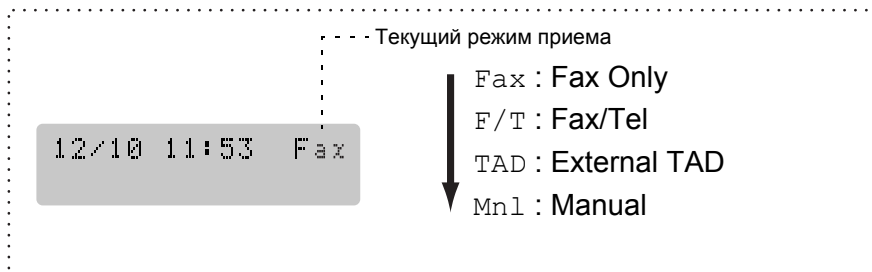

Настройка задержки ответа

Задержка ответа – это число звонков устройства до того, как он ответит в режиме Fax Only (Только факс) или Fax/Tel (факс и телефон). Если к линии устройства подключены добавочные телефоны, а также если Вы пользуетесь услугой BT "Call Sign", оставьте задержку ответа в 4 звонка.

(См. *Управление с добавочного телефона* на стр. А-2 и *Обнаружение факса* на стр. 4-4.)

- 1 Если зеленая подсветка кнопки  (**Fax**) не горит, нажмите эту кнопку.
- 2 Нажмите **Menu/Set, 2, 1, 1**.
- 3 Кнопками **▲** или **▼** выберите количество звонков до того, как устройство ответит на вызов.
Нажмите кнопку **Menu/Set**.
(Если выбрать 00, звонков не будет вовсе.)
- 4 Нажмите кнопку **Stop/Exit**.

Настройка длительности двойного сигнала вызова (только в режиме "Факс/Телефон")

При установке режима приема на "Факс/Телефон" необходимо решить, сколько времени устройство будет подавать специальный псевдо/двойной сигнал при *голосовом* вызове. (В случае вызова факса устройство распечатает принятый факс.)

Этот псевдо/двойной сигнал раздается после начального звонка от телефонной компании. Он исходит только от устройства, все остальные телефоны на той же линии такого звонка не издают. Тем не менее, ответить на вызов можно с любого телефона на линии устройства. (См. *Только для режима "Факс/Телефон"* на стр. А-2.)

1 Если зеленая подсветка кнопки  (**Fax**) не горит, нажмите эту кнопку.

2 Нажмите **Menu/Set**, **2**, **1**, **2**.

3 Кнопками ▲ или ▼ выберите время, в течение которого устройство будет звонить, предупреждая о наличии голосового вызова (20, 30, 40 или 70 секунд).

Нажмите кнопку **Menu/Set**.

4 Нажмите кнопку **Stop/Exit**.

 Даже если звонящий повесит трубку, устройство продолжит подавать псевдо/двойной сигнал в течение заданного времени.

Обнаружение факса

При использовании этой функции Вам не понадобится нажимать **Mono Start**, **Colour Start** или набирать код приема факса *51 для ответа на вызов факса. Настройка на On (ВКЛ) позволяет устройству принимать вызовы факса автоматически, даже если трубка добавочного или внешнего телефона снята. Если на дисплей выводится сообщение *Receiving* (Получение) или из снятой трубки добавочного телефона слышны "щелкающие" сигналы, просто положите трубку, и Ваше устройство все сделает само.



- Если эта функция установлена на On (ВКЛ), но устройство не отвечает на вызов факса при снятой трубке добавочного или внешнего телефона, наберите код приема факса *51.
- Если Вы отправляете факсы с компьютера по той же телефонной линии и устройство перехватывает их, настройте функцию обнаружения факса на Off (ВЫКЛ).
- Настройка на Off (ВЫКЛ) означает, что Вам придется самостоятельно активировать устройство, снимая трубку внешнего или добавочного телефона и нажимая **Mono Start** или **Colour Start** на устройстве —ИЛИ— набирая *51, если Вы находитесь не рядом с устройством. (См. *Управление с добавочного телефона* на стр. А-2.)

- 1 Если зеленая подсветка кнопки  (Fax) не горит, нажмите эту кнопку.
- 2 Нажмите **Menu/Set**, 2, 1, 3.
- 3 Кнопками ▲ или ▼ выберите On (ВКЛ) (или Off (ВЫКЛ)).
Нажмите кнопку **Menu/Set**.
- 4 Нажмите кнопку **Stop/Exit**.

Печать входящего факса с масштабированием (автоматическое уменьшение)

Если выбрать On (ВКЛ), устройство автоматически уменьшает формат входящего факса, чтобы уместить его на одной странице бумаги формата A4, Letter или Legal. Кратность уменьшения устройство рассчитывает по формату страницы принимаемого документа и параметру "Формат бумаги" (**Menu/Set, 1, 3**).

1 Если зеленая подсветка кнопки  (**Fax**) не горит, нажмите эту кнопку.

2 Нажмите **Menu/Set, 2, 1, 5**.

3 Кнопками ▲ или ▼ выберите On (ВКЛ) (или Off (ВЫКЛ)).

Setup Receive
5.Auto Reduction

Нажмите кнопку **Menu/Set**.

4 Нажмите кнопку **Stop/Exit**.



- Включайте эту функцию при получении факсов, разделенных на две страницы. Тем не менее, слишком длинные документы устройство может печатать и на двух страницах.
- Используйте эту функцию, если при приеме обрезаются поля слева и справа.

Печать факса из памяти (только MFC-425CN)

Если функции переадресации и сохранения факсов в памяти были включены (**Menu/Set, 2, 5, 1**), то принятый факс можно распечатать из памяти устройства. (См. *Настройка сохранения факсов в памяти* на стр. 6-2.)

1 Нажмите **Menu/Set, 2, 5, 3**.

2 Нажмите **Mono Start**.

Прием в память (только для черно-белых факсов)

Если при приеме факса бумага в лотке заканчивается, на дисплее появляется *No Paper Fed* (Нет бумаги); в этом случае нужно загрузить бумагу в лоток. (См. *Загрузка бумаги, конвертов и открыток* на стр. 1-14.)

Если при этом Memory Receive = On (Прием в память = ВКЛ)...

Прием текущего факса продолжится, при этом не распечатанная часть страницы (страниц) будет сохраняться в памяти до ее заполнения. Последующие входящие факсы также будут сохраняться в памяти до ее заполнения, после чего автоматический прием факсов отключится. Чтобы распечатать все данные, загрузите бумагу в лоток и нажмите **Mono Start** или **Colour Start**.

Если при этом Memory Receive = Off (Прием в память = ВЫКЛ)...

Прием текущего факса продолжится, при этом не распечатанная часть страницы (страниц) будет сохраняться в памяти до ее заполнения. Последующие входящие вызовы факса не будут приниматься автоматически до тех пор, пока бумага не будет загружена в лоток. Чтобы распечатать последний принятый факс, загрузите бумагу в лоток и нажмите **Mono Start** или **Colour Start**.

- 1 Если зеленая подсветка кнопки  (**Fax**) не горит, нажмите эту кнопку.
- 2 Нажмите **Menu/Set**, **2**, **1**, **6**.
- 3 Кнопками **▲** или **▼** выберите **On** (ВКЛ) (или **Off** (ВЫКЛ)). Нажмите кнопку **Menu/Set**.
- 4 Нажмите кнопку **Stop/Exit**.

Режим опроса (только MFC-425CN)

Режим опроса – это процесс получения факсов с другого факсимильного аппарата. Ваше устройство может "опрашивать" другие аппараты, равно как и они могут опрашивать Ваш устройство.

Все факсимильные аппараты, участвующие в процессе опроса, должны быть настроены на этот режим. Если кто-либо опрашивает Ваше устройство для получения факса, то вызов оплачивает он. Если Вы опрашиваете чей-либо факсимильный аппарат для получения факса, то за вызов платите Вы.



Некоторые факсимильные аппараты не поддерживают режим опроса.

Безопасный опрос

Безопасный опрос – это способ уберечь документы и иную информацию от попадания в чужие руки, если устройство настроено на режим опроса. Функцию безопасного опроса можно использовать только в том случае, если другой аппарат – тоже Brother. Любой, кто посылает опрос на получение факса, должен ввести защитный код опроса.

Настройка приема по опросу (стандартный опрос)

Прием по опросу – это вызов другого факсимильного аппарата для получения факса с него.

- 1 Если зеленая подсветка кнопки  (**Fax**) не горит, нажмите эту кнопку.
- 2 Нажмите **Menu/Set**, **2**, **1**, **7**.
- 3 Кнопками **▲** или **▼** выберите **Standard** (Стандартный).
Нажмите кнопку **Menu/Set**.
- 4 Наберите номер опрашиваемого аппарата.
Нажмите **Mono Start** или **Colour Start**.

Настройка приема по опросу с защитным кодом

Убедитесь в том, что используете тот же защитный код, что и на другом конце линии.

- 1 Если зеленая подсветка кнопки  (**Fax**) не горит, нажмите эту кнопку.
- 2 Нажмите **Menu/Set, 2, 1, 7**.
- 3 Кнопками ▲ или ▼ выберите *Secure* (Безопасный).
Нажмите кнопку **Menu/Set**.
- 4 Введите четырехзначный защитный код.
Он совпадает с защитным кодом опрашиваемого факсимильного аппарата.
- 5 Нажмите кнопку **Menu/Set**.
- 6 Наберите номер опрашиваемого аппарата.
- 7 Нажмите **Mono Start** или **Colour Start**.

Настройка запрограммированного приема по опросу

Устройство можно настроить на прием по опросу через некоторое время.



- 1 Если зеленая подсветка кнопки  (**Fax**) не горит, нажмите эту кнопку.
- 2 Нажмите **Menu/Set, 2, 1, 7**.
- 3 Кнопками ▲ или ▼ выберите *Timer* (Таймер).
Нажмите кнопку **Menu/Set**.
- 4 Введите нужное время для начала опроса (в 24-часовом формате).
(Например, 21:45 для 9:45 вечера.)
- 5 Нажмите кнопку **Menu/Set**.
- 6 Наберите номер опрашиваемого аппарата.
Нажмите **Mono Start** или **Colour Start**.
устройство выполнит прием по опросу в указанное время.



Можно задать только один запрограммированный опрос.

Последовательный опрос

Ваше устройство способно запрашивать документы с нескольких факсимильных аппаратов за одну операцию. Просто укажите несколько номеров адресатов в пункте 5. После завершения операции устройство распечатает отчет о последовательном опросе.

- 1 Если зеленая подсветка кнопки  (**Fax**) не горит, нажмите эту кнопку.
 - 2 Нажмите **Menu/Set**, **2**, **1**, **7**.
 - 3 Кнопками **▲** или **▼** выберите **Standard** (Стандартный), **Secure** (Безопасный) или **Timer** (Таймер).
При индикации нужного режима нажмите **Menu/Set**.
 - 4 Если Вы выбрали **Standard** (Стандартный), перейдите к пункту 5.
 - Если Вы выбрали **Secure** (Безопасный), введите четырехзначный код и нажмите **Menu/Set**, затем перейдите к пункту 5.
 - Если Вы выбрали **Timer** (Таймер), укажите время (в 24-часовом формате) для начала опроса и нажмите **Menu/Set**, затем перейдите к пункту 5.
 - 5 Введите номера факсимильных аппаратов опрашиваемых адресатов с помощью номера быстрого набора, поиска, кода группы (см. *Создание групп рассылки* на стр. 5-3) или вручную на цифровой клавиатуре. После ввода каждого номера нажимайте **Menu/Set**.
 - 6 Нажмите **Mono Start** или **Colour Start**.
устройство по очереди будет опрашивать каждый номер или группу по очереди.
-  Нажмите **Stop/Exit**, если нужно отменить опрос набираемого устройством номера.
- Для отмены всей операции последовательного опроса нажмите **Menu/Set**, **2**, **6**. (См. *Отмена задания в очереди* на стр. 3-10.)

5

Ускоренный набор и параметры набора

Сохранение номеров для удобного набора

Ваше устройство предусматривает два способа упрощенного набора номеров: быстрый набор одного номера и быстрый набор группы номеров для рассылки факсов. При ускоренном наборе номера на дисплее отображается имя, если оно записано в память, или номер.



В случае отключения электроэнергии номера, записанные в память ускоренного набора, не утрачиваются.

Запись в память номеров быстрого набора

Номера быстрого набора можно сохранить в памяти, тогда для вызова потребуется нажать всего несколько кнопок (**Search/Speed Dial**, **#**, двузначный код и **Mono Start** или **Colour Start**). MFC-215C может хранить в памяти быстрого набора 20 номеров, а MFC-425CN – 80 номеров.

- 1 Нажмите **Menu/Set**, **2**, **3**, **1**.
- 2 С помощью цифровой клавиатуры введите двузначный номер ячейки быстрого набора (от 01 до 20 для MFC-215C, от 01 до 80 для MFC-425CN).
(Например, нажмите **05**).
Нажмите кнопку **Menu/Set**.
- 3 Введите номер телефона или факса (до 20 цифр).
Нажмите кнопку **Menu/Set**.
- 4 С помощью цифровой клавиатуры введите имя (до 15 букв).
Нажмите кнопку **Menu/Set**.
(Для ввода букв воспользуйтесь таблицей на стр. Б-12.)
—или—
Для сохранения номера без имени нажмите **Menu/Set**.
- 5 Для сохранения следующего номера в памяти быстрого набора перейдите к пункту 2.
—или—
Нажмите кнопку **Stop/Exit**.

Изменение номеров в памяти быстрого набора

При попытке сохранить какой-либо номер в памяти быстрого набора под уже занятым кодом дисплей покажет сохраненное под этим кодом имя (или номер) и предложит выполнить одно из следующих действий:

1 Для изменения сохраненного номера нажмите **1**.
—или—

Для выхода без внесения изменений нажмите **2**.

Изменение сохраненного номера или имени:

- Чтобы поменять какой-либо символ, кнопками ◀ или ▶ установите под него курсор и введите новый символ поверх прежнего.
- Чтобы стереть весь номер или все имя, установите курсор под первую цифру или букву и нажмите **Stop/Exit**. Все символы сверху и справа от курсора будут стерты.

2 Введите новый номер.

Нажмите кнопку **Menu/Set**.

3 Перейдите к пункту 4 раздела "Запись в память номеров быстрого набора". (См. стр. 5-1.)

Создание групп рассылки

Группирование номеров позволяет отправлять одно и то же факсимильное сообщение на много номеров нажатием всего нескольких кнопок (**Search/Speed Dial**, **#**, двузначный код и **Mono Start**). Сначала нужно сохранить номер каждого факса в памяти быстрого набора.

Затем коды быстрого набора этих номеров можно объединить в группу. Каждой группе тоже назначается свой код быстрого набора. Можно либо создать до шести небольших групп, либо включить до 19 номеров (MFC-215C) или до 79 номеров (MFC-425CN) в одну большую группу.

(См. *Запись в память номеров быстрого набора* на стр. 5-1 и *Пакетная рассылка (только для черно-белых факсов)* на стр. 3-11.)

1 Нажмите **Menu/Set**, **2**, **3**, **2**.

```
Set Quick-Dial
2.Setup Groups
```

2 С помощью цифровой клавиатуры введите двузначный код быстрого набора, под которым нужно сохранить данную группу.

```
Setup Groups
Speed-Dial? #
```

Нажмите кнопку **Menu/Set**.

(Например, нажмите **07** и **Menu/Set**.)

3 С помощью цифровой клавиатуры введите номер группы (от 1 до 6).

```
Setup Groups
Setup Group:G01
```

Нажмите кнопку **Menu/Set**.

(Например, для группы 1 нажмите **1**.)



Номер группы должен быть от 1 до 6.

4 Для объединения кодов быстрого набора в группу, вводите их следующим образом:

```
Setup Groups
G01:#05#09
```

например, для кодов быстрого набора 05 и 09 нажмите **Search/Speed Dial**, **05**, **Search/Speed Dial**, **09**. На ЖК-дисплее высветится #05#09.

- 5 Для принятия этих кодов быстрого набора в группу нажмите **Menu/Set**.
 - 6 С помощью цифровой клавиатуры введите имя данной группы согласно правилам, описанным в таблице на стр. Б-12.
Нажмите кнопку **Menu/Set**.
(Например, наберите NEW CLIENTS).
 - 7 Нажмите кнопку **Stop/Exit**.
-  Список всех номеров в памяти быстрого набора можно распечатать. Коды групп отмечаются в столбце GROUP. (См. *Печать отчетов* на стр. 7-3.)

Параметры набора



Подробнее о наборе номеров см. *Набор номера* на стр. 3-1.

Коды доступа и номера кредитных карт

Иногда при вызове приходится выбирать оператора междугородной/международной связи. Тарифы зачастую зависят от времени и расстояния. Чтобы звонить по низким тарифам, можно сохранить коды доступа или коды городов/стран и номера кредитных карт в памяти быстрого набора. Эти длинные последовательности цифр можно сохранить, разбив на части и сохранив под кодами быстрого набора в любом сочетании. Можно даже вставлять в них часть номера, вручную набранную кнопками. (См. *Запись в память номеров быстрого набора* на стр. 5-1.)

Например, Вы сохранили "555" под кодом быстрого набора #03, а "7000" – под кодом #02. Чтобы набрать "555-7000", нажмите **Search/Speed Dial, #03, Search/Speed Dial, #02** и **Mono Start** или **Colour Start**.

Чтобы набрать номер, похожий на введенный в память номер, можно часть введенного в память номера заменить на набор вручную.

Например, чтобы вместо 555-7000 набрать номер 555-7001, нажмите **Search/Speed Dial, #03** а затем наберите **7001** кнопками набора номера.



Если во время набора номера нужно дождаться ответного сигнала, сохраните паузу как часть номера, нажав **Redial/Pause**. Каждое нажатие этой кнопки добавляет задержку в 3,5 с.

Пауза

Чтобы вставить между номерами паузу в 3,5 с нажмите **Redial/Pause**. При записи номеров для международных звонков для увеличения продолжительности паузы можно нажимать **Redial/Pause** столько раз, сколько требуется.

6

Функции удаленного управления факсом (только MFC-425CN) (только для черно-белых факсов)

Настройка переадресации факсов

Если включить функцию переадресации факсов (Fax Forward), устройство будет сохранять принятые факсы в памяти. Затем устройство наберет запрограммированный номер адресата и перешлет факсимильное сообщение на этот номер.

- 1 Нажмите **Menu/Set**, **2**, **5**, **1**.
- 2 Кнопками **▲** или **▼** выберите **Fax Forward** (Переадресация факсов).

Нажмите кнопку **Menu/Set**.

На ЖК-дисплее появится запрос на ввод номера для переадресации факсов.

- 3 Введите номер для переадресации (до 20 цифр).
Нажмите кнопку **Menu/Set**.

- 4 Кнопками **▲** или **▼** выберите **Backup Print:On** (Резервная копия:ВКЛ) **или** **Backup Print:Off** (Резервная копия:ВЫКЛ).

Fax Forward Backup Print:On

Нажмите кнопку **Menu/Set**.

-  Если выбрать **Backup Print:On** (Резервная копия:ВКЛ), устройство перед переадресацией распечатает факс, чтобы у Вас осталась копия на случай отключения электроэнергии и потери данных.

- 5 Нажмите кнопку **Stop/Exit**.

Настройка сохранения факсов в памяти

Если включить функцию сохранения факсов в памяти, устройство будет сохранять принятые факсы в памяти. Находясь в другом месте, Вы сможете получать факсимильные сообщения с помощью команд удаленного извлечение из памяти.

- 1 Нажмите **Menu/Set, 2, 5, 1**.
- 2 Кнопками ▲ или ▼ выберите **Fax Storage** (Сохранение факсов в памяти).
- Нажмите кнопку **Menu/Set**.
- 3 Нажмите кнопку **Stop/Exit**.



- Если функция сохранения факсов в памяти включена, устройство будет автоматически печатать резервную копию принятого факса.
- Если при включенной функции сохранения факсов приходит цветной факс, он будет сохранен в памяти как черно-белый.

Настройка получения факсов на ПК (только MFC-425CN)

Если включить функцию получения факсов на ПК, устройство будет сохранять принятые факсы в памяти и автоматически посылать их на ПК. На своем ПК Вы сможете просмотреть и сохранить эти факсы.

Даже если ПК выключен (например, ночью или в выходные), устройство будет принимать и сохранять факсы в памяти. ЖК-дисплей будет показывать количество сохраненных принятых факсов, например:

PC-FAX Msg:001

После включения ПК и запуска программы приема факсов, устройство автоматически передаст факсы на компьютер.

Для передачи принятых факсов на компьютер на нем должна быть открыта программа приема факсов на ПК. (Подробнее см. раздел *"Получение факсов на ПК"* (только для MFC-425CN) в Руководстве по использованию программного обеспечения на компакт-диске.)

Если выбрать **Backup Print:On** (Резервная копия:ВКЛ) устройство еще и распечатает передаваемый факс.

- 1 Нажмите **Menu/Set, 2, 5, 1**.
- 2 Кнопками ▲ или ▼ выберите **PC Fax Receive** (Получение факсов на ПК).
- Нажмите кнопку **Menu/Set**.
- 3 (Только MFC-425CN)
Кнопками ▲ или ▼ выберите компьютер, на который будут передаваться факсы.
- Нажмите кнопку **Menu/Set**.

 Убедитесь, что на нем имеется и открыта программа **PC Fax Receiving**. (См. раздел *"Работа с программой приема факсов на ПК"* в Руководстве по использованию программного обеспечения.)

4 Кнопками **▲** или **▼** выберите Backup Print:On (Резервная копия:ВКЛ) или Backup Print:Off (Резервная копия:ВЫКЛ)

PC Fax Receive
Backup Print:On

Нажмите кнопку **Menu/Set**.

5 Нажмите кнопку **Stop/Exit**.

-  ■ Перед включением функции получения факсов на ПК обязательно установите на него программу MFL-Pro Suite. Обязательно подсоедините и включите ПК. (Подробнее см. *Программное обеспечение Brother PC-FAX* на стр. 6-1 в Руководстве по использованию программного обеспечения на компакт-диске.)
- Если выбрать Backup Print:On (Резервная копия:ВКЛ), устройство перед отправкой на ПК распечатает факс, чтобы у Вас была его копия на случай отключения электроэнергии и потери данных.
- Если на дисплей выводится сообщение об ошибке и устройство не может печатать факсы из памяти, эту функцию можно использовать для передачи факсов на Ваш ПК. (Подробнее см. *Сообщения об ошибках* на стр. 12-1.)
- Если приходит цветной факс, он будет принят программой ПК как черно-белый.

Переключение на другой ПК (только MFC-425CN)

1 Нажмите **Menu/Set**, **2**, **5**, **1**.

2 Кнопками **▲** или **▼** выберите PC Fax Receive (Получение факсов на ПК).

Нажмите кнопку **Menu/Set**.

3 Для переключения на другой ПК нажмите **1**.

xxxxxxx
1.Change 2.Exit

Нажмите кнопку **Menu/Set**.

4 Кнопками **▲** или **▼** выберите компьютер, на который будут передаваться факсы.

Нажмите кнопку **Menu/Set**.

5 Кнопками **▲** или **▼** выберите Backup Print:On (Резервная копия:ВКЛ) или Backup Print:Off (Резервная копия:ВЫКЛ)

PC Fax Receive
Backup Print:On

Нажмите кнопку **Menu/Set**.

6 Нажмите кнопку **Stop/Exit**.

 Убедитесь, что на нем имеется и открыта программа **PC Fax Receiving**. (См. *Работа с программой приема факсов на ПК* в Руководстве по использованию программного обеспечения.)

Отключение функций удаленного управления факсом

- 1 Нажмите **Menu/Set, 2, 5, 1**.
- 2 Кнопками ▲ или ▼ выберите **Off (ВЫКЛ)**.

Нажмите кнопку **Menu/Set**.



Если Вы отключили (настройка **Off (ВЫКЛ)**) функции удаленного управления факсом, а в памяти устройства имеются принятые факсы, то после выполнения пункта 3 на дисплее появятся следующие сообщения. (См. *Изменение настроек функций удаленного управления факсом* на стр. 6-4.)

- 3 Нажмите кнопку **Stop/Exit**.

Изменение настроек функций удаленного управления факсом

Если в памяти устройства остались принятые факсы, а Вы переключили функцию

PC Fax Receive (Получение факсов на ПК) на другую **Fax Forward (Переадресация факсов)** или **Fax Storage (Сохранение факсов в памяти)**, то на дисплее появится следующее сообщение:

Erase All Doc?
1.Yes 2.No

—или—

Print All Fax?
1.Yes 2.No

- Если нажать **1**, то перед изменением настройки оставшиеся в памяти факсы будут удалены или распечатаны. Если резервная копия какого-либо факса уже была распечатана, то печататься снова она не будет.
- Если нажать **2**, то ни удаления, ни печати факсов из памяти не будет, и настройка останется прежней.

Если в памяти устройства остались принятые факсы, а Вы включили функцию **PC Fax Receive (Получение факсов на ПК)** вместо другой функции удаленного управления **Fax Forward (Переадресация факсов)** или **Fax Storage (Сохранение факсов в памяти)**, то на дисплее появится следующее сообщение:

Send Fax to PC?
1.Yes 2.No

- Если нажать **1** при настройке **Backup Print = On (Резервная копия = ВКЛ)**, то перед изменением настройки оставшиеся в памяти факсы будут удалены. Если нажать **1** при настройке **Backup Print = Off (Резервная копия = ВЫКЛ)**, то перед изменением настройки оставшиеся в памяти факсы будут отправлены на ПК.
- Если нажать **2**, то ни удаления, ни отправки факсов на ПК не будет, и настройка останется прежней.

Ввод кода удаленного доступа

Этот код обеспечивает доступ к функциям удаленного извлечения из памяти, когда необходимо работать с устройством дистанционно. Прежде чем пользоваться функциями удаленного доступа и получения факсов, нужно назначить код. Настройка по умолчанию – доступ заблокирован (--- *).

1 Нажмите **Menu/Set, 2, 5, 2**.

2 Введите какой-либо трехзначный код, используя цифры **0-9** или *****.

Нажмите кнопку **Menu/Set**. (Элемент настройки по умолчанию "*****" не изменяется.)

 Нельзя выбирать комбинацию, используемую в качестве кода приема факса (*** 51**) или кода ответа на звонки (**#51**). (См. *Управление с добавочного телефона* на стр. А-2.)

3 Нажмите кнопку **Stop/Exit**.

 Код можно изменить в любое время, введя новый код. Если нужно отменить код, нажмите **Stop/Exit** в пункте 2. Восстановится настройка на активный код (--- *).

Удаленное извлечение из памяти

Вы можете позвонить на свое устройство с любого телефона с тональным набором или с факсимильного аппарата, а затем с помощью кода удаленного доступа и команд удаленного управления получить факсимильные сообщения.

Использование кода удаленного доступа

- 1** Наберите свой номер факса с телефона или другого факсимильного аппарата, используя тональный набор.
- 2** При ответе Вашего устройства немедленно введите свой код удаленного доступа (3 цифры и *).
- 3** Если в устройстве есть принятые факсы, он подаст сигналы:

1 длинный сигнал — есть факсимильные сообщения

Нет сигнала — нет сообщений

- 4** Когда устройство подаст два коротких сигнала, введите команду. Если не ввести команду в течение 30 секунд, устройство даст отбой. При вводе недействительной команды устройство подаст три сигнала.
- 5** После завершения операции нажмите **90**, чтобы вернуть устройство в исходный режим.
- 6** Положите трубку.



Если Ваше устройство находится в ручном режиме (Manual) и Вы хотите использовать функции удаленного извлечения из памяти, то получить доступ к устройству можно следующим образом: наберите номер аппарата, подождите около 2 минут после начала звонка и затем в течение 30 секунд наберите код удаленного доступа.

Команды удаленного управления

Если Вы хотите воспользоваться устройством удаленно, для получения доступа к его функциям выполняйте следующие команды. После вызова устройства и набора кода удаленного доступа (3 цифры и *) Вы услышите два коротких сигнала – запрос на ввод команды удаленного управления.

Команды удаленного управления	Описание операции
95 Изменить настройки переадресации или сохранения факсов	
1 = Выключить	Можно выбрать Off (ВЫКЛ.) после получения или удаления всех сообщений.
2 = Переадресация факсов	Один длинный сигнал означает, что изменение было принято. Три коротких сигнала – изменение не принято из-за невыполнения условий (например, не указан номер для переадресации факсов). Чтобы указать номер для переадресации факсов, введите 4. (См. <i>Изменение номера для переадресации факсов</i> на стр. 6-8.) После ввода этого номера, переадресация факсов будет работать.
4 = Номер для переадресации факсов	
6 = Сохранение факсов в памяти	
96 Извлечение факса из памяти	
2 = Получить все факсы	Введите номер удаленного факсимильного аппарата для приема сохраненных факсов. (См. стр. 6-8.)
3 = Удалить факсы из памяти	Один длинный сигнал означает, что факсы из памяти удалены.
97 Проверка наличия полученных факсов	
1 Факс	Можно проверить, есть ли на Вашем устройстве принятые факсы. Если есть, Вы услышите один длинный сигнал. Если нет – три коротких сигнала.
98 Изменить режим приема	
1 = Внешний автоответчик	Один длинный сигнал означает, что изменение было принято.
2 = Факс/телефон	
3 = Только факс	
90 Выход	Для выхода из режима удаленного извлечения из памяти нажмите 90 . Дождитесь длинного сигнала и положите трубку.

Получение факсимильных сообщений

Вы можете позвонить на свое устройство с любого телефона с тональным набором и отправить принятые сообщения на другой факсимильный аппарат.

- 1 Наберите свой номер факса.
 - 2 При ответе Вашего устройства немедленно введите свой код удаленного доступа (3 цифры и *). Один длинный сигнал означает, что для Вас есть сообщения.
 - 3 Как только Вы услышите два коротких сигнала, на цифровой клавиатуре наберите **962**.
 - 4 Дождитесь длинного сигнала и затем наберите номер факсимильного аппарата, на который нужно отправить сообщения, и **##** (до 20 цифр).
-  При наборе номера нельзя использовать * и #. Однако если нужно сохранить паузу, нажмите #.
- 5 Дождавшись ответного сигнала своего устройства, положите трубку. Ваше устройство вызовет другой аппарат, который и распечатает Ваши сообщения.

Изменение номера для переадресации факсов

Заданный по умолчанию номер для переадресации факсов можно изменить с другого телефона или факсимильного аппарата, используя тональный набор.

- 1 Наберите номер своего факса.
 - 2 При ответе Вашего устройства немедленно введите свой код удаленного доступа (3 цифры и *). Один длинный сигнал означает, что для Вас есть сообщения.
 - 3 Как только Вы услышите два коротких сигнала, наберите **954**.
 - 4 Дождитесь длинного сигнала и затем наберите новый номер факсимильного аппарата, на который нужно переадресовать сообщения, и **##** (до 20 цифр).
-  При наборе номера нельзя использовать * и #. Однако если нужно сохранить паузу, нажмите #.
- 5 Дождавшись ответного сигнала своего устройства, положите трубку.

7 Печать отчетов

Настройки и работа факса

При программировании по таблице меню Вам потребуется настроить отчет подтверждения передачи и выбрать интервал печати журнала.

Нажмите **Menu/Set, 2, 4, 1.**

—или—

Нажмите **Menu/Set, 2, 4, 2.**

Настройка отчета подтверждения передачи

Отчет подтверждения передачи может использоваться как доказательство отправки факса. Этот отчет содержит время и дату передачи и информацию о том, была ли передача успешной (ОК). Если выбрать **On (ВКЛ)** или **On+Image (ВКЛ+Изображение)**, отчет будет печататься для каждого отправленного факса.

Если при отправке большого числа факсов на один номер нужно найти факсы для повторной отправки, то может потребоваться больше информации, чем просто номера заданий. Если выбрать **On+Image (ВКЛ+Изображение)** или **Off+Image (ВЫКЛ+Изображение)**, в отчете будет печататься часть первой страницы факса. Это поможет найти нужный факс.



Если для отчета подтверждения выбрано **Off** или **Off+Image**, этот отчет будет печататься только в случае ошибки при передаче, а в столбце "RESULT" (РЕЗУЛЬТАТ) будет стоять "NG" (НЕТ).

1 Нажмите **Menu/Set, 2, 4, 1.**

2 Кнопками **▲** или **▼** выберите

Off+Image (ВЫКЛ+Изображение), **On (ВКЛ)**,

On+Image (ВКЛ+Изображение) или **Off (ВЫКЛ)**.

Нажмите кнопку **Menu/Set**.

3 Нажмите кнопку **Stop/Exit**.

Выбор интервала печати журнала

Ваше устройство можно настроить на печать журнала отправки и получения факсов с определенным интервалом (через каждые 50 факсов, 6, 12 или 24 часа, 2 или 7 дней). Если для интервала выбрано *Off*, то для печати отчета выполните действия, описанные на следующей странице.

Настройка по умолчанию – *Every 50 Faxes* (Каждые 50 факсов).

1 Нажмите **Menu/Set**, **2**, **4**, **2**.

2 Кнопками **▲** или **▼** выберите интервал.

Report Setting
2. Journal Period

Нажмите кнопку **Menu/Set**.

(Если выбрать 7 дней, то дисплей предложит выбрать начальный день для 7-дневного обратного отсчета.)

3 Введите время вывода на печать в 24-часовом формате.

Нажмите кнопку **Menu/Set**.

(Например: 19:45 для 7:45 вечера.)

4 Нажмите кнопку **Stop/Exit**.



Если выбрать 6, 12, 24 часа, 2 или 7 дней, устройство распечатает отчет в выбранное время и затем удалит из памяти все задания. Если до истечения указанного времени в памяти устройства накопится 200 заданий, устройство распечатает журнал раньше, а затем удалит все задания из памяти. Если необходимо досрочно получить дополнительный отчет, его можно напечатать, не удаляя задания из памяти.



Если выбрать *Every 50 Faxes* (Каждые 50 факсов), устройство распечатает журнал, когда в памяти накопится 50 заданий.

Печать отчетов

Предусмотрены следующие отчеты:

- | | |
|---|--|
| 1.XMIT Verify
(Подтверждение передачи) | Отчет подтверждения для последней передачи факса. |
| 2.Help List
(Памятка по настройке) | Памятка по настройке, используемая для быстрого программирования устройства. |
| 3.Quick-Dial
(Ускоренный набор) | Список имен и номеров, сохраненных в памяти быстрого набора, в порядке нумерации. |
| 4.Fax Journal
(Журнал проверки и получения факсов) | Информация о последних входящих и исходящих факсах. (TX = отправка.) (RX = прием.) |
| 5.User Settings
(Пользовательские настройки) | Информация о настройках пользователя. |
| 6.Network Config
(Конфигурация сети)
(Только MFC-425CN) | Информация о сетевых настройках. |

Процедура печати отчета

- 1 На MFC-215C нажмите **Menu/Set**, **5**.
На MFC-425CN нажмите **Menu/Set**, **6**.
- 2 Кнопками ▲ или ▼ выберите нужный отчет.
Нажмите кнопку **Menu/Set**.
—или—
Введите номер отчета для вывода на печать.
Например, для печати памятки по настройке нажмите **2**.
- 3 Нажмите **Mono Start**.

8 Копирование

Использование аппарата в качестве копировального устройства

Ваш аппарат можно использовать как копировальное устройство, способное изготовить до 99 экземпляров одной копии.

Вход в режим копирования

Перед изготовлением копий убедитесь, что зеленая подсветка кнопки  (**Copy**) горит. В противном случае активируйте

режим копирования, нажав  (**Copy**). Настройка по умолчанию: активен режим факса. Можно изменить время (секунды или минуты), в течение которого устройство остается в режиме копирования. (См. *Настройка таймера переключения режима* на стр. 2-4.)

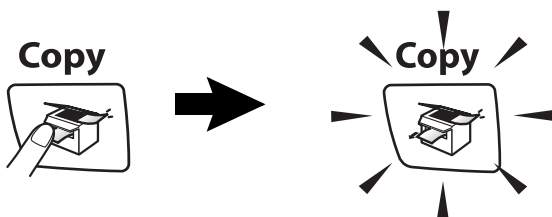

На дисплее отображается настройка копирования по умолчанию:

100% Normal 01

Масштаб
копирования

Качество

Количество
экземпляров

Изготовление одной копии

- 1 Нажмите  (**Copy**), зеленая подсветка этой кнопки загорится.
- 2 Загрузите документ.
(См. *Загрузка документов* на стр. 1-6.)
- 3 Нажмите **Mono Start** или **Colour Start**.

 Для остановки копирования нажмите **Stop/Exit**.

Тиражирование

- 1 Нажмите  (**Copy**), зеленая подсветка этой кнопки загорится.
- 2 Загрузите документ.
- 3 С помощью цифровой клавиатуры введите нужное количество экземпляров (до 99).
- 4 Нажмите **Mono Start** или **Colour Start**.

 (Только MFC-425CN) Для сортировки копий нажмите кнопку **Copy Options**. (См. *Изменение временных настроек копирования* на стр. 8-4.)



Остановка копирования

Для остановки копирования нажмите **Stop/Exit**.

Использование кнопки "Copy Options"

Если необходимо быстро изменить настройки копирования на время работы со следующей копией, используйте кнопку **Copy Options**. Настройки можно использовать в различной комбинации.



-  Эти настройки временные, устройство восстановит настройки по умолчанию через 60 секунд после завершения копирования. Однако если для таймера переключения режима задано 0 или 30 секунд, устройство восстановит настройки по умолчанию по истечении времени, заданного для таймера переключения режима. (См. *Настройка таймера переключения режима* на стр. 2-4.)
-  Наиболее часто используемые настройки копирования можно сохранить как настройки по умолчанию. (См. *Изменение настроек копирования по умолчанию* на стр. 8-13.)

Изменение временных настроек копирования

На время работы с очередной копией кнопкой **Copy Options** можно быстро изменить следующие настройки копирования.

Нажмите Copy Options 	Пункты меню ▲ → ● ▼ Menu/Set Выбор	Параметры ▲ → ● ▼ Menu/Set Выбор	Заводская настройка	стр.
	Quality (Качество)	Fast (Быстро) / Normal(Нормально) / Best (Лучшее)	Normal (Нормально)	8-5
	Enlarge/Reduce (Увеличить/уменьшить)	50%/69%/78%/83%/93%/97%/100%/104%/142%/186%/198%/200%/Custom(25-400%)	100%	8-6
	Paper Type (Тип бумаги)	Plain (Обычная) / Inkjet (Для струйной печати) / Glossy (Глянцевая) / Transparency (Пленка)	Plain (Обычная)	8-7
	Paper Size (Формат бумаги)	Letter/Legal/A4/A5/10 (W) x 15 (H) cm	A4	8-8
	Brightness (Яркость)	- ■■■■ +	- ■■■■ +	8-8
	Stack/Sort (Складывать/сортировать) (только MFC-425CN)	Stack/Sort (Складывать/сортировать)	Stack (Складывать)	8-9
	Page Layout (Макет страницы) (только MFC-425CN)	Off (1 in 1) / (ВЫКЛ) (1 в 1) 2 in 1 (P) / (2 в 1 (Книжная)) 2 in 1 (L) / (2 в 1 (Альбомная)) 4 in 1 (P) / (2 в 1 (Книжная)) 2 in 1 (L) / (2 в 1 (Альбомная)) Poster (3 x 3)	Off (1 in 1)	8-10
	No. of Copies (Кол-во копий)	No. of Copies:01 (01-99)	01	

После выбора нужной настройки нажатием **Menu/Set** дисплей показывает Set temporarily (Временная настройка).

Нажмите **Mono Start** или **Colour Start**, если выбор настроек закончен.

—ИЛИ—

Кнопками ▲ или ▼ перейдите к следующей настройке.

Выбор между скоростью и качеством копирования

Качество копирования можно выбирать. Настройка по умолчанию: Normal (Нормально) .

Normal (Нормально)	Рекомендуемый режим для обычных распечаток. Хорошее качество копий при достаточной скорости копирования.
Fast (Быстро)	Быстрое копирование и наименьший расход чернил. Выбирайте настройку "FAST" для экономии времени (при копировании черновиков, объемных документов или при печати большого количества экземпляров).
Best (Лучшее)	Выбирайте этот режим для копирования четких изображений (фотографий). При настройке "BEST" используется максимальное разрешение и минимальная скорость.

- 1 Нажмите  (**Copy**), зеленая подсветка этой кнопки загорится.
- 2 Загрузите документ.
- 3 С помощью цифровой клавиатуры введите нужное количество экземпляров (до 99).
- 4 Нажмите **Copy Options** и кнопками ▲ или ▼ выберите Quality (Качество).
Нажмите кнопку **Menu/Set**.
- 5 Кнопками ▲ или ▼ выберите качество копирования (Fast (Быстро), Normal (Нормально) или Best (Лучшее)).
Нажмите кнопку **Menu/Set**.
- 6 Нажмите **Mono Start** или **Colour Start**.

Масштаб копирования

Возможен выбор следующих коэффициентов масштабирования.

Custom (25-400%) позволяет вводить произвольный коэффициент от 25 до 400 %.

Нажмите Copy Options  и кнопками ▲ или ▼ выберите Enlarge/Reduce (Увеличить/ уменьшить)	Custom (25-400%)
	200%
	198% 10x15cm→A4
	186% 10x15cm→LTR
	142% A5→A4
	104% EXE→LTR
	100%
	97% LTR→A4
	93% A4→LTR
	83%
	78%
	69% A4→A5
	50%

- 1 Нажмите  (**Copy**), зеленая подсветка этой кнопки загорится.
- 2 Загрузите документ.
- 3 С помощью цифровой клавиатуры введите нужное количество экземпляров (до 99).
- 4 Нажмите **Copy Options** и кнопками ▲ или ▼ выберите Enlarge/Reduce (Увеличить/уменьшить).
Нажмите кнопку **Menu/Set**.

5 Кнопками ▲ или ▼ выберите нужный коэффициент масштабирования.

Нажмите кнопку **Menu/Set**.

—или—

Можно выбрать Custom (25–400%) и нажать **Menu/Set**.

С помощью цифровой клавиатуры введите коэффициент масштабирования от 25% до 400%.

Нажмите кнопку **Menu/Set**.

(Например, нажмите **5 3**, чтобы ввести 53%.)

6 Нажмите **Mono Start** или **Colour Start**.

(Только MFC-425CN) Параметры макета страницы через масштаб копирования не изменяются.

Выбор типа бумаги

Чтобы получить максимальное качество печати, при копировании на специальной бумаге правильно указывайте ее тип.

1 Нажмите  (**Copy**), зеленая подсветка этой кнопки загорится.

2 Загрузите документ.

3 С помощью цифровой клавиатуры введите нужное количество экземпляров (до 99).

4 Нажмите **Copy Options** и кнопками ▲ или ▼ выберите Paper Type (Тип бумаги).

Нажмите кнопку **Menu/Set**.

5 Кнопками ▲ или ▼ выберите тип используемой бумаги (Plain (Обычная), Inkjet (Для струйной печати), Glossy (Глянцевая) или Transparency (Пленка)).

Нажмите кнопку **Menu/Set**.

6 Нажмите **Mono Start** или **Colour Start**.



Тип бумаги, заданный по умолчанию, можно изменить в любое время. (См. *Выбор типа бумаги* на стр. 2-4.)

Выбор формата бумаги

Если формат используемой бумаги отличается от А4, потребуется изменить настройку формата бумаги.



Копировать можно на бумагу формата Letter, Legal, А4, А5 или на фотобумагу (10 x 15 см).

- 1 Нажмите  (**Copy**), зеленая подсветка этой кнопки загорится.
- 2 Загрузите документ.
- 3 С помощью цифровой клавиатуры введите нужное количество экземпляров (до 99).
- 4 Нажмите **Copy Options** и кнопками ▲ или ▼ выберите Paper Size (Формат бумаги).
Нажмите кнопку **Menu/Set**.
- 5 Кнопками ▲ или ▼ выберите формат используемой бумаги (Letter, Legal, А4, А5 или 10 (W) x 15 (H) cm).
Нажмите кнопку **Menu/Set**.
- 6 Нажмите **Mono Start** или **Colour Start**.

Настройка яркости

Яркость регулируется для изготовления более темных или более светлых копий.

- 1 Нажмите  (**Copy**), зеленая подсветка этой кнопки загорится.
- 2 Загрузите документ.
- 3 С помощью цифровой клавиатуры введите нужное количество экземпляров (до 99).
- 4 Нажмите **Copy Options** и кнопками ▲ или ▼ выберите Brightness (Яркость).
Нажмите кнопку **Menu/Set**.
- 5 Для получения более светлой копии нажмите ▲.
—или—
Для получения более темной копии нажмите ▼.
Нажмите кнопку **Menu/Set**.
- 6 Нажмите **Mono Start** или **Colour Start**.

Сортировка копий с использованием АПД (только MFC-425CN)

Готовые копии устройство может сортировать. Страницы будут укладываться в стопки в порядке 3-2-1, 3-2-1, 3-2-1, и т. д.

- 1 Нажмите  (**Copy**), зеленая подсветка этой кнопки загорится.
- 2 Загрузите документ.
- 3 С помощью цифровой клавиатуры введите нужное количество экземпляров (до 99).
- 4 Нажмите **Copy Options** и кнопками ▲ или ▼ выберите *Stack/Sort* (Складывать/ сортировать).
Нажмите кнопку **Menu/Set**.
- 5 Кнопками ▲ или ▼ выберите *Sort* (Сортировка).
Нажмите кнопку **Menu/Set**.
- 6 Нажмите **Mono Start** или **Colour Start**.

Изготовление копий "N in 1" (N в 1) или плаката (макет страницы) (только MFC-425CN)

Используя функцию копирования "N in 1" (N в 1), можно сократить количество листов для копий. Эта функция позволяет копировать две или четыре страницы на одну и снижает расход бумаги. Кроме того, возможно создание плаката. При использовании функции плаката устройство делит оригинал на части и делает увеличенные копии этих частей, после чего из копий можно сложить плакат. Для изготовления плаката копируйте со стекла сканера.



- Убедитесь, что задан формат бумаги А4.
- Функция копирования "N in 1" (N в 1) используется только при масштабе копий 100 %.
- (P) = Portrait (книжная ориентация), а (L) = Landscape (альбомная ориентация).

- 1 Нажмите  (**Copy**), зеленая подсветка этой кнопки загорится.
- 2 Загрузите документ.
- 3 С помощью цифровой клавиатуры введите нужное количество экземпляров (до 99).
- 4 Нажмите **Copy Options** и кнопками ▲ или ▼ выберите Page Layout (Макет страницы) .
Нажмите кнопку **Menu/Set**.
- 5 Кнопками ▲ или ▼ выберите 2 in 1 (P) (2 в 1 (Книжная)), 2 in 1 (L) (2 в 1 (Альбомная)), 4 in 1 (P) (4 в 1 (Книжная)), 4 in 1 (L) (2 в 1 (Альбомная)), Poster (3 x 3).
Нажмите кнопку **Menu/Set**.
- 6 Нажмите **Mono Start** или **Colour Start** (только для одной копии) для сканирования документа.
- 7 Если Вы изготавливаете плакат или загрузили документ в АПД, устройство сканирует страницу и начинает печатать.

Если Вы используете стекло сканера:

- 8 После сканирования страницы дисплей показывает:
Для сканирования следующей страницы нажмите 1.

Next Page? 1.Yes 2.No

9 Положите на стекло сканера следующую страницу.

Set Next Page
Then Press Set

Нажмите кнопку **Menu/Set**.

Повторите пункты 8 и 9 для каждой страницы макета.

10 После сканирования всех страниц документа нажмите **2**, чтобы закончить операцию.



Если для копирования в режиме "N in 1" (N в 1) выбран тип бумаги Glossy (Глянцевая), устройство отпечатает копии как на обычной бумаге.



- При цветном копировании функция "N in 1" (N в 1) не активна.
- При изготовлении плаката больше одной копии сделать нельзя.

Каждую страницу кладите лицевой стороной вниз в показанном направлении и порядке.

2 in 1 (P) (2 в 1 (Книжная))



2 in 1 (L) (2 в 1 (Альбомная))

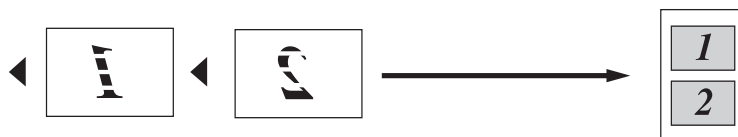

4 in 1 (P) (4 в 1 (Книжная))



4 in 1 (L) (4 в 1 (Альбомная))



Poster (3X3)

Для фотографии можно
изготовить копию
плакатного формата.

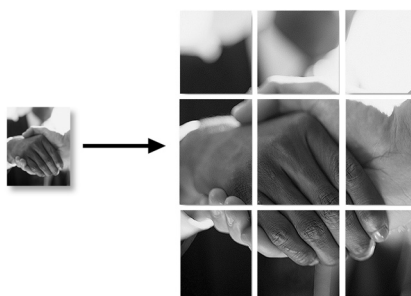

Изменение настроек копирования по умолчанию

Наиболее часто используемые настройки копирования можно сохранить как настройки по умолчанию. Эти настройки сохраняются до их повторного изменения.

Выбор между скоростью и качеством копирования

- 1 Нажмите **Menu/Set, 3, 1**.
- 2 Кнопками **▲** или **▼** выберите **Normal**(Нормально) , **Best** (Лучшее) или **Fast** (Быстро) .
Нажмите кнопку **Menu/Set**.
- 3 Нажмите кнопку **Stop/Exit**.

Настройка яркости

- 1 Нажмите **Menu/Set, 3, 2**.
- 2 Для получения более светлой копии нажмите **▲**.
—или—
Для получения более темной копии нажмите **▼**.
Нажмите кнопку **Menu/Set**.
- 3 Нажмите кнопку **Stop/Exit**.

Настройка контрастности

Изменение контрастности используется для получения более резкого и четкого изображения.

- 1 Нажмите **Menu/Set, 3, 3**.
- 2 Для увеличения контрастности нажмите кнопку **▲**.
—или—
Для уменьшения контрастности нажмите кнопку **▼**.
Нажмите кнопку **Menu/Set**.
- 3 Нажмите кнопку **Stop/Exit**.

Настройка насыщенности цвета

Насыщенность цвета изменяется только через настройку по умолчанию.

1 Нажмите **Menu/Set**, **3**, **4**.

2 Кнопками **▲** или **▼** выберите Red (Красный), Green (Зеленый) или Blue (Синий).

Нажмите кнопку **Menu/Set**.

3 Для увеличения насыщенности цвета нажмите **▲**.
—или—

Для уменьшения насыщенности цвета нажмите **▼**.

Нажмите кнопку **Menu/Set**.

4 Вернитесь к пункту 2 и выберите следующий цвет.
—или—

Нажмите кнопку **Stop/Exit**.

Правовые ограничения

Цветное воспроизведение ряда документов является незаконным и может привести к уголовной или гражданской ответственности. Это примечание не является полным перечнем подобных случаев и носит рекомендательный характер. В случае возникновения сомнений, советуем обратиться в компетентные органы с вопросами о конкретных документах.

Ниже приведены примеры документов, не подлежащих копированию:

- Денежные знаки
- Облигации и иные долговые обязательства
- Депозитные сертификаты
- Служебные документы вооруженных сил и документы по призыву
- Паспорта
- Почтовые марки (гашеные и негашеные)
- Иммиграционные документы
- Документы на получение пособия
- Чеки и векселя государственных учреждений
- Удостоверения личности, идентификационные жетоны и знаки различия
- Лицензии и сертификаты собственности на транспортные средства

Нельзя также копировать произведения, защищенные законом об авторских правах. Фрагменты таких произведений можно копировать для "законного использования". Тиражирование означает незаконное использование.

Произведения искусства приравниваются к произведениям, защищенным законом об авторских правах.

9

Печать из Walk-Up PhotoCapture Center™

Введение

Даже если устройство не подключено к компьютеру, можно печатать фотографии прямо с карты памяти цифровой фотокамеры. Ваше устройство Brother имеет 5 кард-ридеров (слотов) для наиболее распространенных карт памяти цифровых камер: CompactFlash®, SmartMedia®, Memory Stick®, Memory Stick Pro™, SecureDigital™ (SD Card), MultiMediaCard™ и xD-Picture Card™.

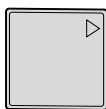

CompactFlash®
(только тип I)



SmartMedia®



Memory Stick®
Memory Stick Pro™



SecureDigital™
MultiMediaCard™



xD-Picture Card™

Функция PhotoCapture Center™ позволяет печатать качественные цифровые фотографии с высоким разрешением.



- Через адаптер miniSD™ можно подключать miniSD™.
- Через адаптер Memory Stick Duo™ можно подключать Memory Stick Duo™.
- Через адаптер Memory Stick Pro Duo™ можно подключать Memory Stick Pro™.
- В комплект устройства эти адаптеры не входят. Их можно приобрести у других поставщиков.

Требования для работы с PhotoCapture Center™

Ваше устройство поддерживает графические файлы и карты памяти современных цифровых фотокамер; тем не менее, во избежание ошибок прочтите следующие инструкции:

- DPOF-файл на карте памяти должен быть в правильном формате.
(См. *Печать DPOF* на стр. 9-8.)
- Графический файл должен иметь расширение JPG (другие расширения графических файлов JPEG, TIF, GIF и т. д. не распознаются).
- Печать из Walk-up PhotoCapture Center™ следует выполнять отдельно от работы с PhotoCapture Center™ через компьютер. (Одновременная работы невозможна.)
- Накопитель IBM Microdrive™ не совместим с данным устройством.
- Устройство может считывать с карты памяти до 999 файлов.
- Используйте карты памяти Smartmedia® только с номинальным напряжением 3,3 В.
- CompactFlash® типа II не поддерживается.
- xD-Picture Card™ типа М (большая емкость) поддерживается.



При печати в режиме INDEX (ИНДЕКС) или IMAGE (СНИМОК) PhotoCapture Center™ распечатает все графические файлы допустимого формата, даже если один или несколько из них повреждены. Напечатать можно и часть испорченного снимка.



Ваше устройство рассчитано на считывание с карт памяти, отформатированных цифровой фотокамерой.

При форматировании карты памяти цифровая фотокамера создает специальную папку, в которую копирует графические файлы. Мы рекомендуем не изменять структуру папок, созданных цифровой камерой, если нужно отредактировать графические файлы на карте памяти через компьютер. Кроме того, при сохранении нового или отредактированного графического файла на карте памяти мы советуем использовать ту же папку, что и камера. Если сохранить его в другой папке, то устройство, возможно, не найдет и не распечатает этот графический файл.

Подготовка к работе

Вставьте карту памяти в кард-ридер до упора.

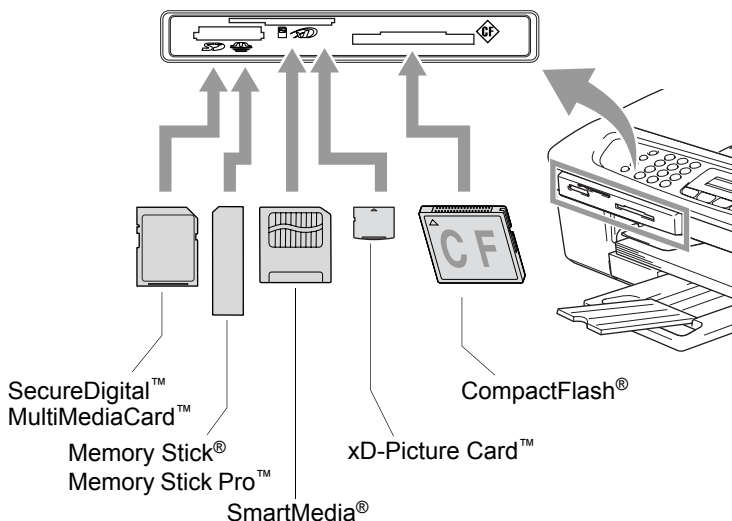

Сигналы кнопки **PhotoCapture**:

- Подсветка кнопки **PhotoCapture** ГОРИТ, карта памяти вставлена правильно.
- Подсветка кнопки **PhotoCapture** НЕ ГОРИТ, карта памяти вставлена неправильно.
- Подсветка кнопки **PhotoCapture** МИГАЕТ, идет считывание или запись на карту памяти.

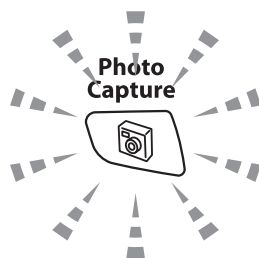

- ⚠ Не отсоединяйте кабель питания и не вынимайте карту памяти из кард-ридера (слота), когда устройство читает карту памяти или записывает данные на нее (подсветка кнопки **PhotoCapture** мигает). **Это приведет к потере данных или повреждению карты.**

Устройство может считывать только одну карту памяти за один раз. Не вставляйте больше одной карты.

Ниже дана краткая инструкция по работе с функцией прямой печати. Подробнее о ней см. далее в этой же главе.

1 Вставьте карту памяти в карт-ридер (слот) до упора.

Если она вставлена в нужный слот, дисплей показывает:

C.Flash Active
Press PhotoCapture key...



Сообщение об активности карты отображается в течение 60 секунд, а затем исчезает. Даже после этого можно войти в режим чтения карт памяти, нажав **PhotoCapture**.

2 Нажмите  (**PhotoCapture**).

Если Ваша цифровая камера поддерживает печать DPOF, см. *Печать DPOF* на стр. 9-8.

3 Распечатайте индексную страницу с миниатюрными изображениями всех снимков, сохраненных на карте памяти. Устройство присвоит номер каждому снимку.

Кнопками ▲ или ▼ выберите **Print Index** (Печатать миниатюр) и затем нажмите **Menu/Set**.

Для запуска печати индексной страницы нажмите **Colour Start**.

(См. *Печать индексной страницы (миниатюр)* на стр. 9-5.)

4 Чтобы напечатать снимки, кнопками ▲ или ▼ выберите **Print Images** (Печатать снимки) и затем нажмите **Menu/Set**.

Введите номер снимка и нажмите **Menu/Set**.

Для запуска печати нажмите **Colour Start**.

(См. *Печать снимков* на стр. 9-6.)



Настройки печати снимков (тип и формат бумаги, формат печати и количество экземпляров). (См. *Печать снимков* на стр. 9-6.)

Печать индексной страницы (миниатюр)

PhotoCapture Center™ присваивает снимкам номера (№ 1, № 2, № 3 и т. д.).



→ No. 1
DEI.JPG

01.01.2003
100KB

Номера и имена файлов, присвоенные снимкам фотокамерой или компьютером, не распознаются. Вы можете распечатать страницу миниатюр (индексную страницу с 6 или 5 изображениями в строке). Это позволит просмотреть все снимки на карте памяти.

- 1 Убедитесь, что карта памяти вставлена в кард-ридер.
Нажмите  (**PhotoCapture**). (См. стр. 9-3.)
- 2 Кнопками ▲ или ▼ выберите Print Index (Печатать индексную страницу).
Нажмите кнопку **Menu/Set**.
- 3 Кнопками ▲ или ▼ выберите 6 Images/Line (6 снимков в строке) или 5 Images/Line (5 снимков в строке).
Нажмите кнопку **Menu/Set**.

Индексная страница



5 Images/Line

Индексная страница

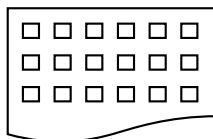

6 Images/Line

- 4 Для запуска печати нажмите **Colour Start**.

 Страницы с 5 изображениями в строке печатаются медленнее, чем с 6, но с более высоким качеством. О печати снимков см. *Печать снимков* на стр. 9-6.

Печать снимков

Чтобы распечатать конкретный снимок, нужно знать его номер.

- 1 Сначала распечатайте индексную страницу.
(См. *Печать индексной страницы (миниатюр)* на стр. 9-5.)
- 2 Убедитесь, что карта памяти вставлена в кард-ридер.
Нажмите  (**PhotoCapture**).
- 3 Кнопками ▲ или ▼ выберите Print Images (Печатать снимки).

Нажмите кнопку **Menu/Set**.

 Если карта памяти содержит верную информацию DPOF, на дисплее появится DPOF Print:Yes (Печать DPOF:Да), см. *Печать DPOF* на стр. 9-8.

- 4 С помощью цифровой клавиатуры введите номер того снимка (миниатюры) на индексной странице, который нужно распечатать.

Enter & Set Key No.:1, 3, 6

Нажмите кнопку **Menu/Set**.

Повторите эти действия для ввода всех нужных номеров.

 Все нужные номера можно ввести сразу, используя кнопку * для запятой или кнопку # для дефиса.
(Например, введите **1 * 3 * 6** - для печати снимков № 1, № 3 и № 6. Введите **1#5** для печати снимков с 1-го по 5-й).

- 5 После ввода номеров нужных снимков снова нажмите **Menu/Set** и перейдите к пункту 6.

—или—

Если настройка закончена, нажмите **Colour Start**.

Тип и формат бумаги

- 6** Кнопками ▲ или ▼ выберите тип используемой бумаги:
Letter Glossy (Глянцевая Letter), 10x15cm Glossy (Глянцевая 10x15см), 13x18cm Glossy (Глянцевая 13x18см), A4 Glossy (Глянцевая A4), Letter Plain (Letter обычная), A4 Plain (A4 обычная), Letter Inkjet (Letter для струйной печати), A4 Inkjet (A4 для струйной печати) или 10x15cm Inkjet (10x15 см для струйной печати).

Нажмите кнопку **Menu/Set**.

Если Вы выбрали "Letter" или "A4", перейдите к пункту 7.

Если Вы выбрали другой формат, перейдите к пункту 8.

—или—

Если настройка закончена, нажмите **Colour Start**.

Формат печати





- 7** Если Вы выбрали "Letter" или "A4", кнопками ▲ или ▼ выберите формат печати (10 x 8см, 13 x 9см, 15 x 10см, 18 x 13см, 20 x 15см или Max. Size (Макс. формат)).

Нажмите **Menu/Set** и перейдите к пункту 8.

—или—

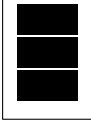
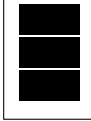
Если настройка закончена, нажмите **Colour Start**.

Расположение снимков при печати на бумаге формата A4

1	2	3	4	5	6
10 x 8cm	13 x 9cm	15 x 10cm	18 x 13cm	20 x 15cm	Max. Size (Макс. формат)
					



Формат "Max. Size" (Макс. формат) поддерживается только на MFC-425CN.

Количество экземпляров

- 8** С помощью цифровой клавиатуры введите нужное количество экземпляров.

Нажмите кнопку **Menu/Set**.

- 9** Для запуска печати нажмите **Colour Start**.



Настройки для данной карты памяти будут сохраняться, пока вы не вынете ее из дисководов, не распечатаете снимки или не нажмете **Stop/Exit**.

Печать DPOF

DPOF означает Digital Print Order Format (Цифровой формат управления печатью).

Основные изготовители цифровых фотокамер (Canon Inc., Eastman Kodak Company, Fuji Photo Film Co. Ltd., Matsushita Electric Industrial Co. Ltd. и Sony Corporation) разработали этот стандарт, чтобы упростить печать снимков с цифровой камеры.

Если цифровая камера поддерживает печать DPOF, то выбрать нужные снимки и количество экземпляров для печати можно прямо с дисплея этой камеры.

Если карту памяти (CompactFlash[®], SmartMedia[®], Memory Stick[®], Memory Stick Pro[™], SecureDigital[™], MultiMediaCard[™] или xD-Picture Card[™]) с информацией DPOF установить в устройство, распечатать выбранный снимок не составит труда.

- 1 Вставьте карту памяти в кард-ридер (слот).

C.Flash Active
Press PhotoCapture key...



Сообщение об активности карты отображается в течение 60 секунд, а затем исчезает. Даже после этого можно войти в режим чтения карт памяти, нажав **PhotoCapture**.

- 2 Нажмите  (**PhotoCapture**).

- 3 Кнопками **▲** или **▼** выберите Print Images (Печатать снимки).
Нажмите кнопку **Menu/Set**.

- 4 Если на карте есть файл DPOF, на дисплее появится:

Select **▲▼** & Set
DPOF Print:Yes

- 5 Кнопками **▲** или **▼** выберите DPOF Print:Yes (Печатать DPOF:Да)
Нажмите кнопку **Menu/Set**.

- 6 Кнопками **▲** или **▼** выберите Letter Glossy (Глянцевая Letter), 10x15cm Glossy (Глянцевая 10x15см), 13x18cm Glossy (Глянцевая 13x18см), A4 Glossy (Глянцевая A4), Letter Plain (Letter обычная), A4 Plain (A4 обычная), Letter Inkjet (Letter для струйной печати), A4 Inkjet (A4 для струйной печати) **ИЛИ** 10x15cm Inkjet (10x15 см для струйной печати).

Нажмите кнопку **Menu/Set**.

Если Вы выбрали "Letter" или "A4", кнопками **▲** или **▼** выберите формат печати (10 x 8см, 13 x 9см, 15 x 10см, 18 x 13см, 20 x 15см **или** Max. Size (Макс. формат)).

Нажмите кнопку **Menu/Set**.

- 7 Для запуска печати нажмите **Colour Start**.

Изменение настроек по умолчанию

Наиболее часто используемые настройки PhotoCapture Center™ можно сохранить как настройки по умолчанию. Эти настройки сохраняются до их повторного изменения.

Выбор между скоростью и качеством печати

- 1 Нажмите **Menu/Set, 4, 1**.
- 2 Кнопками ▲ или ▼ выберите `Normal` или `Photo`.
Нажмите кнопку **Menu/Set**.
- 3 Нажмите кнопку **Stop/Exit**.

Выбор типа и формата бумаги

- 1 Нажмите **Menu/Set, 4, 2**.
- 2 Кнопками ▲ или ▼ выберите `Letter Glossy` (Глянцевая Letter), `10x15cm Glossy` (Глянцевая 10x15см), `13x18cm Glossy` (Глянцевая 13x18см), `A4 Glossy` (Глянцевая A4), `Letter Plain` (Letter обычная), `A4 Plain` (A4 обычная), `Letter Inkjet` (Letter для струйной печати), `A4 Inkjet` (A4 для струйной печати) **или** `10x15cm Inkjet` (10x15 см для струйной печати).

Нажмите кнопку **Menu/Set**.

Если Вы выбрали Letter или A4, кнопками ▲ или ▼ выберите формат печати (10 x 8см, 13 x 9см, 15 x 10см, 18 x 13см, 20 x 15см **или** Max. Size (Макс. формат)).

Нажмите кнопку **Menu/Set**.

- 3 Нажмите кнопку **Stop/Exit**.



Формат "Max. Size" поддерживается только на MFC-425CN.

Настройка яркости

- 1 Нажмите **Menu/Set**, 4, 3.
- 2 Для получения более светлой печати нажмите ▲.
—или—
Для получения более темной печати нажмите ▼.
Нажмите кнопку **Menu/Set**.
- 3 Нажмите кнопку **Stop/Exit**.

Настройка контрастности

Уровень контрастности можно выбирать. Высокая контрастность сделает отпечаток более резким и четким.

- 1 Нажмите **Menu/Set**, 4, 4.
- 2 Для увеличения контрастности нажмите кнопку ▲.
—или—
Для уменьшения контрастности нажмите кнопку ▼.
Нажмите кнопку **Menu/Set**.
- 3 Нажмите кнопку **Stop/Exit**.

Цветовая коррекция (только MFC-425CN)

Для печати более четких изображений можно включить функцию цветовой коррекции. Время печати увеличится.

- 1 Нажмите **Menu/Set**, 4, 5.
- 2 Кнопками ▲ или ▼ выберите On (ВКЛ.).
Нажмите кнопку **Menu/Set**.
—или—

Выберите Off (ВЫКЛ.) и нажмите **Menu/Set**, затем перейдите к пункту 5.



Если выбрано On (ВКЛ.), то можно настроить баланс белого, резкость и плотность цвета.

- 3** Кнопками ▲ или ▼ выберите 1.White Balance (Баланс белого), 2.Sharpness (Резкость) или 3.Color Density (Плотность цвета).

Нажмите кнопку **Menu/Set**.

- 4** Для изменения уровня настройки используйте ▲ или ▼.

Нажмите кнопку **Menu/Set**.

- 5** Нажмите кнопку **Stop/Exit**.

■ **Баланс белого**

Этой функцией задается оттенок белых зон снимка.

На их качество влияют вспышка, настройки камеры и прочие факторы. Белые зоны снимка могут быть розоватыми, желтоватыми или какого-либо иного цвета. С помощью этой настройки можно корректировать этот эффект, возвращая белым зонам чистую белизну.

■ **Резкость**

Эта настройка повышает четкость деталей изображения.

Она действует подобно тонкой фокусировке камеры.

Используйте настройку резкости, если снимок сделан не в фокусе и мелкие детали на нем не видны.

■ **Плотность цвета**

Этой функцией задается общее количество цвета на снимке.

Это количество можно увеличивать или уменьшать для коррекции размытых или бледных снимков.

Обрезка

Если снимок не вписывается в выбранные рамки по ширине или длине, его часть будет автоматически обрезана.

Настройка по умолчанию: *On* (ВКЛ.). Если снимок нужно напечатать полностью, выберите *Off* (ВЫКЛ.).

- 1 На MFC-215C нажмите **Menu/Set, 4, 5**.
На MFC-425CN нажмите **Menu/Set, 4, 6**.
- 2 Нажмите ▲ или ▼, чтобы выбрать *Off* (ВЫКЛ.) (или *On* (ВКЛ.)).
Нажмите кнопку **Menu/Set**.
- 3 Нажмите кнопку **Stop/Exit**.

Cropping:On
(Обрезка:ВКЛ)

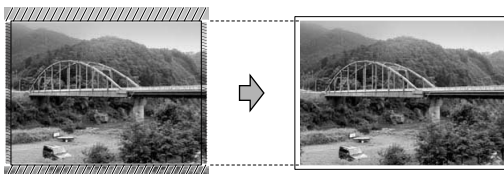

Cropping:Off
(Обрезка:ВЫКЛ)

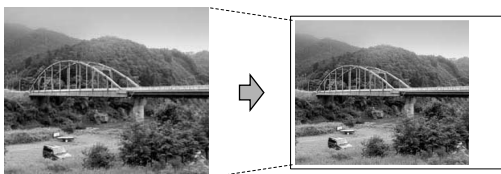

Без полей

Эта функция расширяет зону печати до краев страницы. Время печати немного увеличивается.

- 1 На MFC-215C нажмите **Menu/Set, 4, 6**.
На MFC-425CN нажмите **Menu/Set, 4, 7**.
- 2 Нажмите ▲ или ▼, чтобы выбрать *Off* (ВЫКЛ.) (или *On* (ВКЛ.)).
Нажмите кнопку **Menu/Set**.
- 3 Нажмите кнопку **Stop/Exit**.

Сканирование на карту памяти (только MFC-425CN)

Черно-белые и цветные документы можно сканировать на карту памяти. Черно-белые документы сохраняются как файлы формата PDF (*.PDF) или TIFF (*.TIF). Цветные документы можно сохранять как файлы формата PDF (*.PDF) или JPEG (*.JPG). Настройка по умолчанию – Color 150 dpi при формате файлов PDF. Имена файлов по умолчанию соответствуют текущей дате. Например, пятый документ, отсканированный 1 июля 2005 года получит имя 07010505.PDF. Включать/отключать цвет, менять качество (разрешение) и имя файла можно произвольным образом.

Качество	Возможные форматы файлов	Формат файлов по умолчанию
B/W 200x100 dpi	TIFF / PDF	TIFF
B/W 200 dpi	TIFF / PDF	TIFF
Color 150 dpi	JPEG / PDF	PDF
Color 300 dpi	JPEG / PDF	PDF
Color 600 dpi	JPEG / PDF	PDF



Настройку формата, заданную по умолчанию для черно-белых или цветных файлов, можно менять. (См. *Изменение формата цветных файлов по умолчанию* на стр. 9-14 и *Изменение формата черно-белых файлов по умолчанию* на стр. 9-14.)

1

Вставьте в устройство карту памяти SmartMedia®, CompactFlash®, Memory Stick®, Memory Stick Pro™, SecureDigital™, MultiMediaCard™ или xD-Picture Card™.



Во избежание повреждения карты памяти или потери данных нельзя вынимать эту карту из устройства, когда подсветка кнопки **PhotoCapture** мигает.

2

Загрузите документ.

3

Нажмите  (**Scan**).

4

Кнопками ▲ или ▼ выберите Scan to Card (Сканирование на карту памяти).

Для изменения качества нажмите **Menu/Set** и перейдите к пункту 5. —ИЛИ—

Для запуска сканирования без изменения настроек нажмите **Mono Start** или **Colour Start**.

- 5 Кнопками ▲ или ▼ выберите нужное качество сканирования.
Для смены формата файлов нажмите **Menu/Set** и перейдите к пункту 6.
—или—
Для запуска сканирования нажмите **Mono Start** или **Colour Start**.
- 6 Кнопками ▲ или ▼ выберите нужный формат файлов.
Для изменения имени файла нажмите **Menu/Set** и перейдите к пункту 7.
—или—
Для запуска сканирования нажмите **Mono Start** или **Colour Start**.
- 7 Имя файла присваивается автоматически, но его можно изменить с помощью цифровой клавиатуры. Менять можно только первые 6 цифр.
Для запуска сканирования нажмите **Mono Start** или **Colour Start**.

Изменение настройки разрешения по умолчанию

- 1 Нажмите **Menu/Set**, 4, 8, 1.
- 2 Кнопками ▲ или ▼ выберите В/В 200x100 dpi, В/В 200 dpi, Color 150 dpi, Color 300 dpi или Color 600 dpi.
Нажмите кнопку **Menu/Set**.
- 3 Нажмите кнопку **Stop/Exit**.

Изменение формата черно-белых файлов по умолчанию

- 1 Нажмите **Menu/Set**, 4, 8, 2.
- 2 Кнопками ▲ или ▼ выберите TIFF или PDF.
Нажмите кнопку **Menu/Set**.
- 3 Нажмите кнопку **Stop/Exit**.

Изменение формата цветных файлов по умолчанию

- 1 Нажмите **Menu/Set**, 4, 8, 3.
- 2 Кнопками ▲ или ▼ выберите PDF или JPEG.
Нажмите кнопку **Menu/Set**.
- 3 Нажмите кнопку **Stop/Exit**.

Пояснения к сообщениям об ошибках

Ознакомившись с характером возможных ошибок при работе с PhotoCapture Center™, Вы сможете легко идентифицировать и решать любые проблемы.

Когда на дисплее появляется сообщение об ошибке, устройство подает звуковой сигнал, привлекая Ваше внимание.

Media Error (Ошибка карты памяти) — Это сообщение появляется при установке неисправной/неформатированной карты памяти или при проблемах с дисководом. Для квитирования этого сообщения выньте карту памяти.

No File (Нет файла) — Это сообщение появляется при попытке доступа к установленной в дисковод (слоте) карте памяти, на которой нет файлов в формате JPG.

Out of Memory (Память заполнена) — Это сообщение появляется при работе с файлами, слишком большими для памяти устройства.

Использование PhotoCapture Center™ через ПК

Доступ к карте памяти, установленной в дисковод (слот) устройства, можно получить через компьютер.

(См. *PhotoCapture Center*™ на стр. 7-1 в Руководстве по использованию программного обеспечения на компакт-диске или *PhotoCapture Center*™ на стр. 12-2 в том же Руководстве.)

10 Программные и сетевые функции

В составе Руководства пользователя на компакт-диске имеется Руководство по использованию программного обеспечения для работы с функциями, доступными в случае подключения устройства к компьютеру (например, печать и сканирование).

■ Печать

(Для Windows® см. главу 1 в Руководстве по использованию программного обеспечения на компакт-диске)

(Для Macintosh® см. главу 8 в Руководстве по использованию программного обеспечения на компакт-диске)

■ Сканирование

(Для Windows® см. главу 2 в Руководстве по использованию программного обеспечения на компакт-диске)

(Для Macintosh® см. главу 9 в Руководстве по использованию программного обеспечения на компакт-диске)

■ ControlCenter2

(Для Windows® см. главу 3 в Руководстве по использованию программного обеспечения на компакт-диске)

(Для Macintosh® см. главу 10 в Руководстве по использованию программного обеспечения на компакт-диске)

■ Сканирование по сети

(Для Windows® см. главу 4 в Руководстве по использованию программного обеспечения на компакт-диске)

(Для Macintosh® см. главу 11 в Руководстве по использованию программного обеспечения на компакт-диске)

■ Удаленная настройка

(Для Windows® см. главу 5 в Руководстве по использованию программного обеспечения на компакт-диске)

(Для Macintosh® см. главу 12 в Руководстве по использованию программного обеспечения на компакт-диске)

- Отправка факсов с ПК
(Для Windows® см. главу 6 в Руководстве по использованию программного обеспечения на компакт-диске)
(Для Macintosh® см. главу 8 в Руководстве по использованию программного обеспечения на компакт-диске)
 - PhotoCapture Center™
(Для Windows® см. главу 7 в Руководстве по использованию программного обеспечения на компакт-диске)
(Для Macintosh® см. главу 12 в Руководстве по использованию программного обеспечения на компакт-диске)
 - Сетевая печать (только MFC-425CN)
(Для Windows® см. главу 4 в Руководстве пользователя по работе в сети на компакт-диске)
(Для Macintosh® см. главу 5 в Руководстве пользователя по работе в сети на компакт-диске)
-  См. *Просмотр полной версии Руководства пользователя* на стр. viii.

11 Важная информация

Для Вашей безопасности

В целях безопасной работы вилку прилагаемого сетевого кабеля подключайте только к стандартной розетке с третьим (заземляющим) контактом, обеспечивающей эффективное заземление через обычную бытовую проводку.

Удовлетворительная работа оборудования не является показателем того, что заземление обеспечено и подключение абсолютно безопасно. В случае сомнений относительно эффективности заземления вызовите квалифицированного электрика.

Подключение к локальной сети (только MFC-425CN)

Осторожно!

Не подключайте устройство к локальной сети, подверженной скачкам напряжения.

Декларация соответствия International ENERGY STAR®

Целью программы International ENERGY STAR® является содействие разработке и популяризации энергосберегающей оргтехники.

Как участник программы ENERGY STAR®, компания Brother Industries Ltd. заявляет, что данное устройство соответствует нормативам ENERGY STAR® по рациональному использованию электроэнергии.





(только для Европейского Союза)

Данное оборудование помечено значком вторичной переработки. Это означает, что по окончании срока службы его нельзя выбрасывать вместе с обычным бытовым мусором, а необходимо сдать в соответствующий пункт утилизации. Внесите свой вклад в дело защиты окружающей среды. (только для Европейского Союза)

Важные инструкции по технике безопасности

- 1 Прочтите эти инструкции до конца.
- 2 Сохраните их для дальнейшего использования.
- 3 Соблюдайте все предупреждения и инструкции на табличках, установленных на устройстве.
- 4 Перед чисткой отключайте устройство от настенной розетки. Не используйте жидкие или аэрозольные чистящие средства. Используйте для чистки влажную ткань.
- 5 Не используйте данное устройство рядом с водой.
- 6 Не устанавливайте данное устройство на неустойчивую поверхность, подставку или стол. Падение устройства может привести к серьезным повреждениям.
- 7 Щели и проемы в корпусе, а также в задней и нижней частях предназначены для вентиляции; для обеспечения надежной работы устройства и его защиты от перегрева нужно следить, чтобы эти отверстия не забивались и не были закрыты. Эти отверстия всегда должны быть свободны, поэтому не устанавливайте устройство на кровати, диване, ковре или иной подобной поверхности. Запрещается устанавливать устройство рядом с батареей/обогревателем или над ними. Запрещается устанавливать устройство в ниши, если при этом не обеспечивается соответствующая вентиляция.

- 8** Тип и параметры электросети должны соответствовать данным заводской таблички. В случае сомнений относительно типа и параметров электросети, обратитесь к дилеру или в местную энергетическую компанию.
- Используйте только кабель питания из комплекта поставки устройства.
- 9** Для подключения к электросети устройство оснащено 3-жильным шнуром, вилка которого имеет третий (заземляющий) контакт. Такая вилка подходит только к розеткам с заземлением. Это необходимо для Вашей безопасности. Если вилка в розетку не вставляется, вызовите электрика для замены устаревшей розетки. Не пренебрегайте защитным заземлением, не используйте переходники.
- 10** Не ставьте никакие предметы на кабель питания. Не устанавливайте устройство в таких местах, где на сетевой шнур могут наступить.
- 11** Не ставьте перед устройством предметы, блокирующие выход принимаемых факсов. Не загромождайте пространство для выхода принимаемых факсов.
- 12** Прежде чем забирать страницы, дождитесь, пока они полностью выйдут из устройства.
- 13** В следующих случаях необходимо отсоединить сетевой шнур от розетки и обратиться в авторизованный сервисный центр:
- Если кабель питания поврежден или изношен.
 - Если на устройство была пролита жидкость.
 - Если устройство попало под дождь или брызги воды.
 - Если при соблюдении инструкций по эксплуатации устройство работает плохо. Выполняйте настройку только тех функций, которые описаны в инструкции по эксплуатации. Неправильная настройка других функций может привести к повреждению устройства. Для восстановления его нормальной работы может потребоваться серьезный ремонт с привлечением квалифицированного специалиста.
 - Если устройство падало или его корпус был поврежден.
 - Если обнаружено явное изменение рабочих характеристик, указывающее на необходимость проведения ремонта.
- 14** Для защиты устройства от перепадов напряжения рекомендуем использовать специальное защитное устройство (сетевой фильтр).

Торговые марки

Логотип компании Brother является зарегистрированной торговой маркой компании Brother Industries, Ltd.

Brother является зарегистрированной торговой маркой компании Brother Industries, Ltd.

Multi-Function Link является зарегистрированной торговой маркой корпорации Brother International Corporation.

© 2005 Brother Industries, Ltd. Все права защищены.

Windows, Microsoft и Windows NT является зарегистрированными торговыми марками корпорации Microsoft в США и других странах.

Macintosh и TrueType являются зарегистрированными торговыми марками корпорации Apple Computer, Inc.

PaperPort и OmniPage OCR являются зарегистрированными торговыми марками корпорации ScanSoft, Inc.

Presto! PageManager является зарегистрированной торговой маркой корпорации NewSoft Technology Corporation.

Microdrive является зарегистрированной торговой маркой компании International Business Machine Corporation.

SmartMedia является зарегистрированной торговой маркой компании Toshiba Corporation.

CompactFlash является зарегистрированной торговой маркой компании SanDisk Corporation.

Memory Stick является зарегистрированной торговой маркой компании Sony Corporation.

SecureDigital является торговой маркой компаний Matsushita Electric Industrial Co.Ltd., SanDisk Corporation и Toshiba Corporation.

Компания SanDisk является владельцем патента на торговые марки SD и miniSD.

MultiMediaCard является торговой маркой компании Infineon Technologies, данная технология запатентована компанией MultiMediaCard Association.

xD-Picture Card является торговой маркой компаний Fujifilm Co.Ltd., Toshiba Corporation и Olympus Optical Co. Ltd.

Memory Stick Pro, Memory Stick Pro Duo, Memory Stick Duo и MagicGate являются торговыми марками компании Sony Corporation.

Все компании, программное обеспечение которых упомянуто в данном руководстве, имеют особые лицензионные соглашения для выпускаемых ими программных продуктов.

Все остальные торговые марки и наименования изделий, упомянутые в данном Руководстве пользователя, в Руководстве по использованию программного обеспечения и в Руководстве пользователя по работе в сети (только MFC-425CN), являются зарегистрированными торговыми марками соответствующих компаний.

12 Устранение неисправностей и текущее обслуживание

Устранение неисправностей

Сообщения об ошибках

Как в любой сложной оргтехнике, в работе данного устройства не исключены ошибки. При их возникновении устройство определяет причину, и на дисплей выводится сообщение. Наиболее часто встречающиеся сообщения об ошибках приводятся ниже.

Большую часть проблем можно решить самостоятельно. Если требуется дополнительная помощь, в Центре поддержки Brother (Brother Solutions Center) можно получить ответы на часто задаваемые вопросы и рекомендации по устранению неисправностей.

Посетите наш сайт <http://solutions.brother.com>.

СООБЩЕНИЯ ОБ ОШИБКАХ		
СООБЩЕНИЕ ОБ ОШИБКЕ	ПРИЧИНА	ДЕЙСТВИЯ
BT Call Sign On (BT "Call Sign" ВКЛ)	На устройстве включена функция "BT Call Sign". Невозможно переключить режим приема с ручного на какой-либо другой.	Отключите "BT Call Sign" (настройка OFF). (См. <i>BT Call Sign (только для Великобритании)</i> на стр. A-1.)
Comm.Error (Ошибка связи)	Ошибка связи, вызванная плохим качеством связи на линии.	Повторите вызов. Если эта проблема остается, обратитесь в телефонную компанию для проверки линии.
Connection Fail (Связь не установлена)	Попытка опроса факсимильного аппарата, не настроенного на режим ожидания опроса.	Проверьте настройку режима опроса на этом аппарате.
Cover is Open (Крышка открыта)	Не до конца опущена крышка сканера.	Поднимите крышку сканера и опустите ее до конца.
Data Remaining (Остались данные)	В памяти устройства остались данные печати.	Перезапустите печать с компьютера.
	В памяти устройства остались данные печати. Кабель USB был отсоединен во время передачи данных с компьютера на устройство.	Нажмите кнопку Stop/Exit . Устройство отменит задание и выдаст печатаемую страницу.

СООБЩЕНИЯ ОБ ОШИБКАХ		
СООБЩЕНИЕ ОБ ОШИБКЕ	ПРИЧИНА	ДЕЙСТВИЯ
Disconnected (Прервано)	Вызов был прерван другим абонентом или его факсимильным аппаратом.	Повторите отправку или прием факса.
Document Jam (Замятие документа) (только MFC-425CN)	Неправильная загрузка/подача документа или подача слишком длинного документа через АПД.	См. <i>Использование автоподатчика документов (АПД) (только MFC-425CN)</i> на стр. 1-6.
	Застывание документа в устройстве.	См. <i>Замятие документа (только MFC-425CN)</i> на стр. 12-5.
High Temperature (Высокая температура)	Перегрев печатающей головки.	Подождите, чтобы устройство остыло.
Ink Empty (Закончились чернила)	Чернила в одном или нескольких картриджах закончились. Устройство прервет все операции печати. При наличии свободной памяти черно-белые факсы будут приниматься в память. Если аппарат отправителя имеет режим цветного факса, при установлении связи Ваше устройство запросит, чтобы отправляемый факс был черно-белым. Если аппарат отправителя имеет функцию конвертации, цветной факс будет принят в память как черно-белый.	Замените картриджи. (См. <i>Замена чернильных картриджей</i> на стр. 12-27.)
Low Temperature (Низкая температура)	Печатающая головка не нагрета.	Подождите, чтобы устройство нагрелось.
Media Error (Ошибка карты памяти)	Карта памяти повреждена, неправильно отформатирована или имеет иные неполадки.	Вывньте и снова установите карту памяти в карт-ридер в правильном положении до упора. Если ошибка сохранилась, проверьте карт-ридер, установив другую, заведомо исправную карту.
Near Empty (Почти закончились чернила)	Чернила в одном или нескольких картриджах заканчиваются. Если аппарат отправителя имеет режим цветного факса, при установлении связи Ваше устройство запросит, чтобы отправляемый факс был черно-белым. Если аппарат отправителя имеет функцию конвертации, цветной факс будет принят в память как черно-белый.	Приобретите новый картридж.
No Cartridge (Нет картриджа)	Неправильно установлен картридж.	Вывньте картридж и установите его правильно. (См. <i>Замена чернильных картриджей</i> на стр. 12-27.)

СООБЩЕНИЯ ОБ ОШИБКАХ		
СООБЩЕНИЕ ОБ ОШИБКЕ	ПРИЧИНА	ДЕЙСТВИЯ
No File (Нет файла)	На карте памяти, установленной в карт-ридер, нет файлов в формате JPG.	Установите нужную карту памяти.
No Paper Fed (Нет бумаги)	В устройстве нет бумаги.	Загрузите бумагу и нажмите Mono Start или Colour Start .
	Замытие бумаги в устройстве.	См. <i>Сбой принтера или замытие бумаги</i> на стр. 12-6.
No Response/ Busy (Нет ответа или занято)	Набранный номер не отвечает или занят.	Проверьте номер и повторите вызов.
Not Registered (Нет номера)	Попытка доступа к номеру быстрого набора, который не записан в памяти.	Задайте код быстрого набора для данного номера. (См. <i>Запись в память номеров быстрого набора</i> на стр. 5-1.)
Out of Memory (Память заполнена)	Память устройства заполнена.	(Выполняется отправка факса или копирование) Нажмите Stop/Exit и дождитесь завершения других операций и повторите попытку. —ИЛИ— (Только MFC-425CN) Удалите данные из памяти. Чтобы освободить место в памяти, можно отключить функцию сохранения факсов. (См. <i>Настройка сохранения факсов в памяти</i> на стр. 6-2.) —ИЛИ— (Только MFC-425CN) Распечатайте факсы из памяти. (См. <i>Печать факса из памяти (только MFC-425CN)</i> на стр. 4-5.) (Выполняется печать) Уменьшите разрешение печати.
Paper Jam (Замытие бумаги)	Замытие бумаги в устройстве.	(См. <i>Сбой принтера или замытие бумаги</i> на стр. 12-6.)
Wrong Paper Size (Неверный формат бумаги)	Подана бумага неправильного формата.	Загрузите бумагу правильного формата (Letter, Legal или A4) и нажмите Mono Start или Colour Start .

СООБЩЕНИЯ ОБ ОШИБКАХ		
СООБЩЕНИЕ ОБ ОШИБКЕ	ПРИЧИНА	ДЕЙСТВИЯ
<p>Unable to Change (Невозможно изменить)</p> <p>Unable to Clean (Невозможно очистить)</p> <p>Unable to Init (Невозможно инициализировать).</p> <p>Unable to Print (Невозможна печать)</p> <p>Unable to Scan (Невозможно сканирование)</p>	<p>Неполадки в механической части устройства.</p> <p>—ИЛИ—</p> <p>В устройство попал посторонний предмет, например скрепка или обрывок бумаги.</p>	<p>Поднимите крышку сканера и извлеките посторонний предмет из устройства. Если сообщение об ошибке остается, то перед отсоединением устройства выполните ниже перечисленные действия, чтобы не потерять важные сообщения. После этого отключите устройство от электросети на несколько минут (все факсы будут удалены), а затем снова подключите.</p> <p>Проверьте, остались ли факсы в памяти устройства:</p> <ol style="list-style-type: none"> 1. Нажмите Menu/Set, 9, 0, 1. 2. Если в памяти устройства факсов нет, отключите устройство от электросети на несколько минут, а затем снова подключите. <p>—ИЛИ—</p> <p>Если в памяти есть факсы, их можно передать на другой факсимильный аппарат. Перейдите к пункту 3.</p> <p>—ИЛИ—</p> <p>С устройства MFC-425CN можно переслать оставшиеся факсы на ПК. См. раздел Передача факсов на ПК.</p> <p>Передайте факсы на другой факсимильный аппарат</p> <p>Если идентификатор устройства не задан, в режим передачи факсов перейти невозможно.</p> <ol style="list-style-type: none"> 3. Введите номер для переадресации факсов. 4. Нажмите Mono Start. 5. После передачи факсов отключите устройство от электросети на несколько минут, а затем снова подключите. <p>Журнал отправки и получения факсов можно передать на другой факсимильный аппарат, нажав Menu/Set, 9, 0, 2 в пункте 1.</p> <p>Передайте факсы на ПК (только MFC-425CN)</p> <p>Факсы из памяти устройства можно перенести на ПК.</p> <ol style="list-style-type: none"> 1. Нажмите Menu/Set, 2, 5, 1. 2. Кнопками ▲ или ▼ выберите PC Fax Receive (Получение факсов на ПК) и нажмите Menu/Set. Дисплей запросит подтвердить передачу факса на ПК. 3. Чтобы передать все факсы на ПК, нажмите 1. —ИЛИ— Чтобы оставить все факсы в памяти устройства, нажмите 2. 4. После передачи факсов отключите устройство от электросети на несколько минут, а затем снова подключите. <p>(Подробнее см. <i>Программное обеспечение Brother PC-FAX</i> на с. 6-1 в Руководстве по использованию программного обеспечения на компакт-диске.)</p>

Замятие документа (только MFC-425CN)

В случае замятия документа действуйте следующим образом.

Документ застрял в верхней части АПД.

- 1 Выньте из АПД все незамятые документы.
- 2 Откройте крышку АПД.
- 3 Вытяните замятый документ в правую или левую сторону.

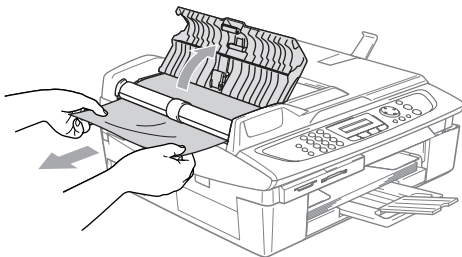

- 4 Закройте крышку АПД.
Нажмите кнопку **Stop/Exit**.

Документ застрял внутри АПД.

- 1 Выньте из АПД все незамятые документы.
- 2 Поднимите крышку сканера.
- 3 Вытащите замятый документ в левую сторону.

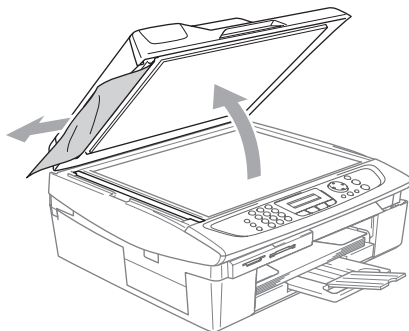

- 4 Закройте крышку сканера.
Нажмите кнопку **Stop/Exit**.

Сбой принтера или замятие бумаги

Порядок извлечения замятой бумаги зависит от места ее застревания в устройстве.

Замятие бумаги в лотке

- 1 Полностью выньте из устройства лоток для бумаги.

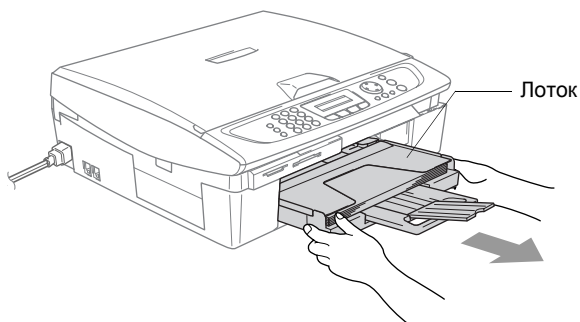

- 2 Извлеките застрявшую бумагу.

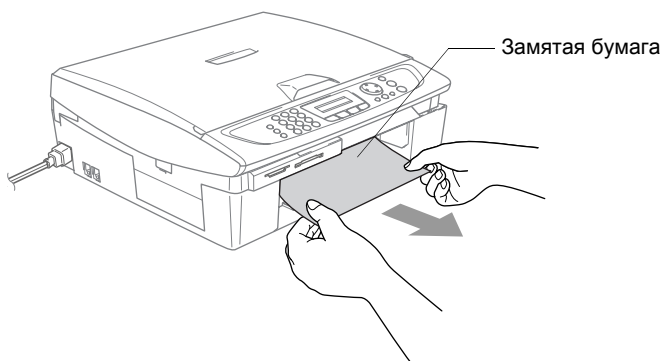

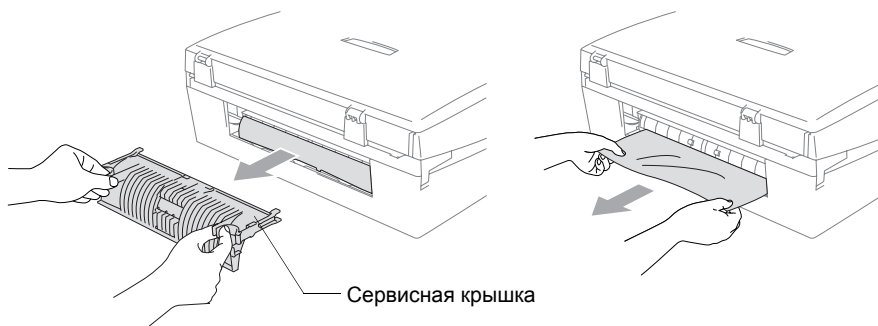

Замятие бумаги внутри устройства

- 1 Снимите сервисную крышку. Извлеките замятую бумагу из устройства.

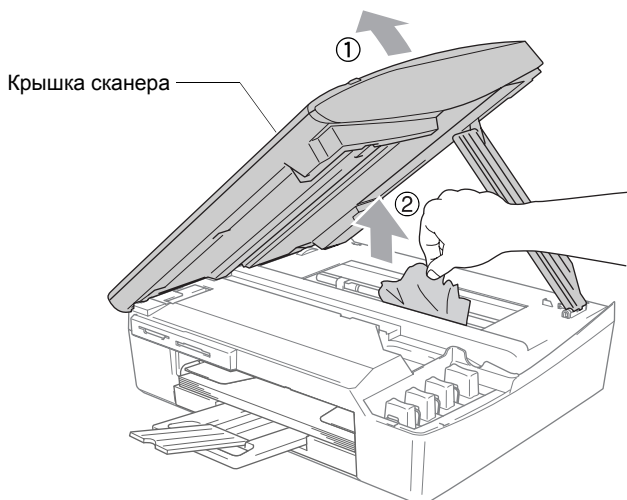

- 2 Установите сервисную крышку.
- 3 Если замятая бумага не вытаскивается, поднимите крышку сканера с правой стороны устройства, пока она надежно зафиксируется в поднятом положении.
- 4 Извлеките замятую бумагу.



-  Если замятие бумаги произошло под печатающей головкой, отключите устройство от электросети. Когда печатающая головка отойдет, извлеките замятую бумагу.

- 5** Для разблокировки фиксатора поднимите крышку сканера. Аккуратно нажмите на опору крышки сканера и закройте крышку сканера.

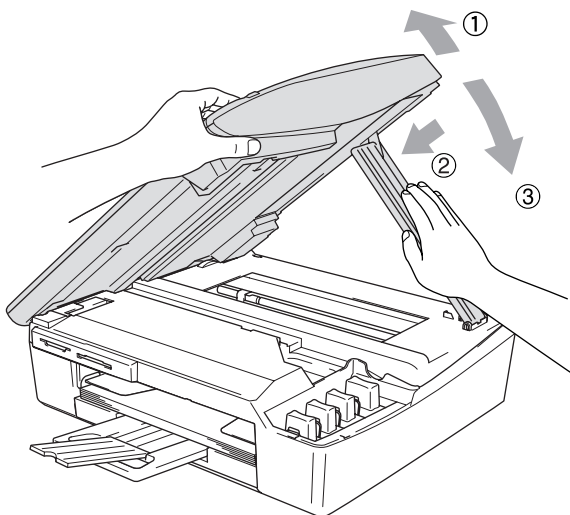

Проблемы при работе с устройством

Если при работе с устройством возникают проблемы, воспользуйтесь этой таблицей и следуйте рекомендациям.

Ответы на часто задаваемые вопросы и рекомендации по устранению неисправностей можно получить в Центре поддержки Brother (Brother Solutions Center).

Посетите наш сайт <http://solutions.brother.com>.

ПРОБЛЕМА	РЕКОМЕНДАЦИЯ
Печать	
Печать не выполняется	Проверьте подключение соединительного кабеля к устройству и компьютеру.
	Убедитесь, что устройство подключено к электросети и не находится в режиме энергосбережения.
	Чернила в одном или нескольких картриджах закончились. (См. <i>Замена чернильных картриджей</i> на стр. 12-27.)
	Убедитесь, что на дисплее нет сообщения об ошибке. (См. <i>Сообщения об ошибках</i> на стр. 12-1.)
Недостаточное качество печати.	Проверьте настройки качества печати. (См. <i>Проверка качества печати</i> на стр. 12-17.)
	Убедитесь, что настройка в драйвере принтера или настройка типа бумаги в меню соответствуют типу используемой бумаги. (Для Windows® см. <i>Тип печатного носителя</i> на с. 1-5 в Руководстве по использованию программного обеспечения на компакт-диске; для Macintosh® см. <i>Тип печатного носителя</i> на с. 8-3 в Руководстве по использованию программного обеспечения на компакт-диске.)
	Убедитесь, что срок годности чернильных картриджей не истек. Картриджи остаются годными к использованию не более двух лет, при условии их хранения в оригинальной упаковке. По истечении этого срока чернила могут загустеть. Срок годности картриджа указан на упаковке.
	Старайтесь использовать бумагу рекомендованного типа. (См. <i>Бумага</i> на стр. 1-9.)
	Рекомендуемая для устройства температура окружающей среды: от 20 до 33°C.
На тексте или изображении появляются белые горизонтальные полосы.	Очистите печатающую головку. (См. <i>Очистка печатающей головки</i> на стр. 12-16.)
	Старайтесь использовать бумагу рекомендованного типа. (См. <i>Бумага</i> на стр. 1-9.)
	При использовании некоторых типов обычной бумаги появления горизонтальных полос можно избежать, перейдя в режим печати "Enhanced Normal Printing" (Улучшенная обычная печать). В закладке "Basic" драйвера принтера щелкните на "Settings" и включите настройку "Enhanced Normal Printing". Если горизонтальные полосы остаются, откройте закладку "Basic" драйвера принтера и измените настройку типа печатного носителя на "Slow Drying Paper" (Медленно сохнущая бумага), чтобы повысить качество печати.
устройство печатает пустые копии.	Очистите печатающую головку. (См. <i>Очистка печатающей головки</i> на стр. 12-16.)
Наложение символов и строк.	Проверьте калибровку печати. (См. <i>Проверка калибровки печати</i> на стр. 12-19.)
Перекося текст или изображений на печати.	Проверьте правильность загрузки бумаги в лоток и правильность регулировки направляющих. (См. <i>Загрузка бумаги, конвертов и открыток</i> на стр. 1-14.)

ПРОБЛЕМА	РЕКОМЕНДАЦИЯ
Печать (продолжение)	
Смазанное пятно в центре страницы.	Убедитесь, что бумага не слишком толстая или не деформирована. (См. <i>Бумага</i> на стр. 1-9.)
Грязная печать или чернильные пятна.	Убедитесь, что используется бумага правильного типа. (См. <i>Бумага</i> на стр. 1-9.) Не берите копии до полного высыхания чернил.
На обратной стороне или внизу страницы появляются пятна.	Убедитесь, что бумагоопорный валик не загрязнен чернилами. (См. <i>Очистка бумагоопорного валика устройства</i> на стр. 12-25.)
	Убедитесь, что откидной щиток находится в рабочем положении. (См. <i>Загрузка бумаги, конвертов и открыток</i> на стр. 1-14.)
Уменьшенный интервал между некоторыми строками.	В закладке "Basic" драйвера принтера включите опцию "Reverse Order" (Обратный порядок).
Смятые копии.	В закладке "Basic" драйвера принтера щелкните на "Settings" и отключите опцию "Bi-Directional Printing" (Двунаправленная печать).
Не выполняется печать "2 in 1" (2 в 1) или "4 in 1" (4 в 1).	Убедитесь, что настройки формата бумаги в приложении и в драйвере принтера совпадают.
Слишком низкая скорость печати.	Скорость печати можно увеличить, изменив настройки драйвера принтера. В режиме максимального разрешения требуется больше времени для обработки, переноса данных и печати. Измените настройки качества печати в закладке "Basic" драйвера принтера. Щелкните на закладке "Settings" и снимите флажок в поле "Colour Enhancement" (Цветовая коррекция).
	Печать без полей медленнее обычной печати. Для повышения скорости печати отключите функцию "Borderless" (Без полей). (См. <i>Формат бумаги</i> на стр. 1-9 и <i>Настройка параметров страницы</i> на стр. 8-5 в Руководстве по использованию программного обеспечения на компакт-диске.)
Функция цветовой коррекции не работает должным образом.	Если графические файлы в Вашем приложении не полноцветные (например 256 цветов), функция цветовой коррекции работать не будет. Используйте эту функцию для работы с не менее чем 24-битовыми изображениями.
Устройство подает несколько листов сразу.	Убедитесь, что бумага правильно загружена в лоток. (См. <i>Загрузка бумаги, конвертов и открыток</i> на стр. 1-14.)
	Убедитесь, что в лоток не загружена бумага сразу двух типов.
Готовые копии складываются неаккуратно.	Убедитесь, что откидной щиток находится в рабочем положении. (См. <i>Загрузка бумаги, конвертов и открыток</i> на стр. 1-14.)
Устройство не печатает из Paint Brush.	Настройте параметр "Display" на "256 colours."
Устройство не печатает из Adobe Illustrator.	Уменьшите разрешение печати.
Печать принятых факсов	
Сжатая печать и белые полоски поперек страницы, или обрезаны верхнее и нижнее предложения.	Возможная причина – помехи на телефонной линии. Для проверки можно распечатать копию факса, используя кнопку Mono Start . Если копия выглядит хорошо, то проблема – с телефонной линией, а не с устройством.
Черные вертикальные полосы на принятом факсе.	Возможно, загрязнен сканер отправителя. Попросите отправителя для проверки сделать копию факса на своем аппарате. Попробуйте принять факс с другого факсимильного аппарата.
Цветные факсы печатаются только черно-белыми.	Замените пустые или почти пустые картриджи и попросите отправителя еще раз отправить цветной факс. (См. <i>Замена чернильных картриджей</i> на стр. 12-27.) На MFC-425CN отключите функцию сохранения факсов. (См. <i>Настройка сохранения факсов в памяти</i> на стр. 6-2.)

ПРОБЛЕМА	РЕКОМЕНДАЦИЯ
Печать принятых факсов (продолжение)	
Левое и правое поля обрезаны, или одна страница печатается на двух.	Включите функцию "Auto Reduction" (Автоматическое уменьшение). (См. <i>Печать входящего факса с масштабированием (автоматическое уменьшение)</i> на стр. 4-5.)
Телефонная линия или подключение	
Не работает набор номера. (Нет сигнала готовности линии)	Проверьте подключение устройства.
	Проверьте наличие сигнала готовности линии. Если возможно, позвоните на свое устройство, чтобы услышать ответ. При отсутствии ответа проверьте подключение телефонного кабеля и убедитесь в надежности всех соединений. Если при звонке на Ваше устройство отсутствуют сигналы вызова, обратитесь в телефонную компанию для проверки линии.
	Поменяйте режим набора (тональный/импульсный). (См. <i>Выбор тонального или импульсного режима набора</i> на стр. 2-1.)
Прием факсов	
Устройство не принимает факсы.	Убедитесь, что для устройства задан правильный режим приема. (См. <i>Основные операции приема</i> на стр. 4-1.)
	При частых помехах на телефонной линии измените настройку параметра "Compatibility" (Совместимость) на Basic (Базовая). (См. <i>Совместимость</i> на стр. 12-15.)
	Если устройство подключено к мини-АТС (PBX) или сети ISDN, необходимо правильно указать тип телефонной линии. (См. <i>Выбор типа телефонной линии</i> на стр. 2-3.)
Отправка факсов	
Устройство не отправляет факсы.	Убедитесь, что кнопка режима факса  подсвечивается. (См. <i>Переключение в режим факса</i> на стр. 3-1.)
	Попросите адресата проверить наличие бумаги в его аппарате.
	Распечатайте отчет подтверждения передачи и проверьте наличие ошибок. (См. <i>Печать отчетов</i> на стр. 7-3.)
Отправка факса из нескольких страниц со стекла сканера невозможна.	Убедитесь, что функция передачи в режиме реального времени отключена. (См. <i>Передача в реальном времени</i> на стр. 3-9.)

ПРОБЛЕМА	РЕКОМЕНДАЦИЯ
<p>В отчете подтверждения передачи указано "Result:NG" (Результат:нет) или "Result:ERROR" (Результат:ОШИБКА).</p>	<p>Возможно, на линии был шум или статические помехи. Повторите отправку факса. Если при отправке факса с ПК в отчет подтверждения заносится "Result:NG", то возможно, память устройства заполнена.</p> <p>(Только MFC-425CN) Чтобы освободить место в памяти, можно отключить функцию сохранения факсов (см. <i>Настройка сохранения факсов в памяти</i> на стр. 6-2), распечатать факсы из памяти (см. <i>Печать факса из памяти (только MFC-425CN)</i> на стр. 4-5) или отменить задание на запрограммированную отправку или опрос (см. <i>Отмена задания в очереди</i> на стр. 3-10). Если эта проблема остается, обратитесь в телефонную компанию для проверки линии.</p> <p>При частых ошибках передачи из-за помех на телефонной линии попробуйте изменить настройку параметра "Compatibility" (Совместимость) на Basic (Базовая). (См. <i>Совместимость</i> на стр. 12-15.)</p> <p>Если устройство подключено к мини-АТС (PBX) или сети ISDN, необходимо правильно указать тип телефонной линии. (См. <i>Выбор типа телефонной линии</i> на стр. 2-3.)</p>
<p>Недостаточное качество отправляемых факсов.</p>	<p>Попробуйте изменить разрешение на Fine (Высокое) или S.Fine (Сверхвысокое). Для проверки работы сканера устройства сделайте копию факса.</p>
<p>Черные вертикальные полосы на отправляемом факсе.</p>	<p>Наличие тех же дефектов на копии означает загрязнение сканера. (См. <i>Очистка сканера</i> на стр. 12-24.)</p>

ПРОБЛЕМА	РЕКОМЕНДАЦИЯ
Обработка входящих вызовов	
Устройство воспринимает голос как CNG-сигнал.	Если функция обнаружения факсов включена, устройство более чувствительно к звукам. Устройство может ошибочно интерпретировать некоторые голоса или мелодии на линии за сигнал вызова факсимильного аппарата и ответить сигналами приема факса. Отключите факс кнопкой Stop/Exit . Попробуйте решить эту проблему отключением функции обнаружения факсов. (См. <i>Обнаружение факса</i> на стр. 4-4.)
Передача вызова факса на устройство.	Если Вы ответили на вызов с внешнего телефона устройства, нажмите Mono Start и сразу положите трубку. Если Вы ответили на вызов с добавочного телефона, наберите свой код приема факса (настройка по умолчанию: ✕ 51). Услышав ответ своего устройства, положите трубку.
Дополнительные абонентские услуги на одной линии.	Если на одной телефонной линии с устройством используются такие абонентские услуги как "Отложенный звонок", "Отложенный звонок/Определитель номера", "Регистрация звонков", "Call minder" (компания ВТ), система оповещения и т. п., то при отправке и приеме факсов возможны проблемы. Например: Если при пользовании дополнительной абонентской услугой ее сигнал поступает по линии во время отправки или приема факса, он может временно прерывать или искажать сигнал факса. Решить эту проблему поможет режим коррекции ошибок. Эта проблема относится ко всей отрасли телефонной связи и характерна для всех устройств, отправляющих и принимающих информацию на одной линии с дополнительными функциями. Если даже небольшие помехи могут серьезно помешать Вашей работе, мы рекомендуем использовать отдельную телефонную линию без дополнительных абонентских услуг.
Проблемы при копировании	
Копирование не работает.	Убедитесь, что кнопка режима копирования  подсвечивается. (См. <i>Вход в режим копирования</i> на стр. 8-1.)
Вертикальные полоски на копиях.	Иногда на копиях появляются вертикальные полоски. Очистите сканер. (См. <i>Очистка сканера</i> на стр. 12-24.)
Низкое качество копий при подаче через АГД. (Только MFC-425CN)	Попробуйте использовать стекло сканера. (См. <i>Использование стекла сканера</i> на стр. 1-8.)
Проблемы при сканировании	
При сканировании появляются ошибки TWAIN/WIA.	Убедитесь, что драйвер TWAIN/WIA компании Brother выбран в качестве основного источника. В программе PaperPort® щелкните на "Scan" (Сканирование) в меню "File" (Файл) и выберите "Brother TWAIN/WIA driver".
Низкое качество копий при подаче через АГД. (Только MFC-425CN)	Попробуйте использовать стекло сканера. (См. <i>Использование стекла сканера</i> на стр. 1-8.)
Проблемы при работе с программным обеспечением	
Не устанавливается программа и не выполняется печать	Запустите программу Repair MFL-Pro Suite с компакт-диска. Эта программа восстановит и переустановит программное обеспечение.
Сообщение "Device Busy" (Устройство занято)	Убедитесь, что на дисплее устройства нет сообщений об ошибках.

ПРОБЛЕМА	РЕКОМЕНДАЦИЯ
Проблемы при работе с PhotoCapture Center™	
Карта памяти не работает должным образом.	<p>а) Обновление Windows® 2000 установлено? Если нет, действуйте следующим образом:</p> <ol style="list-style-type: none"> 1. Отсоедините кабель USB. 2. Установите обновление Windows® 2000. См. Руководство по быстрой установке. После установки ПК автоматически перезагрузится. 3. После перезагрузки ПК подождите около 1 минуты, а затем подключите кабель USB. <p>б) Выньте и снова вставьте карту памяти.</p> <p>в) Если из приложения Windows® была задействована функция "Eject", то перед продолжением работы нужно вынуть карту памяти.</p> <p>г) Если при попытке извлечь карту памяти появляется сообщение об ошибке, это означает, что устройство в это время обращается к карте памяти. Подождите и повторите попытку.</p> <p>д) Если вышеперечисленные рекомендации не помогают, выключите компьютер и устройство и затем включите их снова. (Для выключения потребуется отсоединить кабель питания устройства от розетки электросети.)</p>
Нет доступа к карте памяти через значок на рабочем столе ПК. (Только MFC-425CN)	Убедитесь, что карта памяти установлена в кард-ридер.
Проблемы при работе в сети (только MFC-425CN)	
Сетевая печать не выполняется	Убедитесь, что устройство включено, подсоединено к локальной сети и находится в режиме готовности. Распечатайте список конфигурации сети. (См. <i>Печать отчетов</i> на стр. 7-1.) Затем печатаются текущие настройки сетевых параметров. Отключите от хаба и снова подключите к нему сетевой кабель, чтобы убедиться в исправности проводки и разъемов сети. Если возможно, попробуйте подключить устройство к другому порту хаба другим кабелем. Если эти соединения исправны, дисплей устройства в течение 2 секунд показывает LAN Active (ЛВС активна).
Не выполняется сканирование по сети.	(Только для Windows®) Возможно, настройка брандмауэра на ПК блокирует необходимое сетевое соединение. Для отключения брандмауэра действуйте, как описано ниже. Если брандмауэр локальный, воспользуйтесь руководством по этой программе или обратитесь к ее разработчику.
Функция получения факсов на ПК не работает.	<p><Для Windows® XP SP2.></p> <ol style="list-style-type: none"> 1. Выберите "Start" (Пуск), "Settings" (Настройка), "Control Panel" (Панель управления) и затем "Windows Firewall" (Брандмауэр Windows). Убедитесь, что в закладке "Basic" для Windows Firewall выбрано "On" (ВКЛ). 2. Щелкните на закладке "Exceptions" (Исключения) и на кнопке "Add port" (Добавить порт). 3. Введите любое имя, номер порта (54295 для сканирования по сети или 54926 для получения факсов на ПК по сети), выберите "UDP" и щелкните на "OK". 4. Убедитесь, что новая настройка добавлена и включена, и затем щелкните на "OK". <p>Для Windows® XP SP1: посетите сайт Центра поддержки Brother (Brother Solutions Center).</p>
Компьютер не находит устройство.	<p><Для Windows®></p> <p>Возможно, настройка брандмауэра на ПК блокирует необходимое сетевое соединение. Подробнее см. в инструкциях выше.</p> <p><Для Macintosh®></p> <p>Повторно выберите свое устройство в приложении DeviceSelector, расположенном на Macintosh HD/Library/Printers/Brother/Utilities или из режима I в ControlCenter2.</p>
Прочие проблемы	
Не тот язык дисплейных сообщений	См. <i>Выбор другого языка дисплея (только для чешского и венгерского)</i> на стр. 12-15.

Выбор другого языка дисплея (только для чешского и венгерского)

Язык дисплейных сообщений можно изменить.

- 1 Нажмите **Menu/Set, 0, 0**.
- 2 Кнопками ▲ или ▼ выберите свой язык.
Нажмите кнопку **Menu/Set**.
- 3 Нажмите кнопку **Stop/Exit**.

Настройка распознавания сигнала готовности линии

При автоматической отправке факса устройство, распознав сигнал готовности линии, набирает номер не сразу, а через определенное время (настройка по умолчанию). Если настройку параметра "Dial Tone" (Сигнал готовности линии) изменить на *Detection* (С распознаванием), устройство будет набирать номер сразу, как только распознает сигнал готовности линии. Такая настройка поможет сэкономить некоторое количество времени при отправке факса на много разных номеров. Если после изменения настройки начались проблемы с набором номеров, восстановите настройку по умолчанию *No Detection* (Без распознавания).

- 1 Нажмите **Menu/Set, 0, 5**.
- 2 Кнопками ▲ или ▼ выберите *Detection* (С распознаванием) или *No Detection* (Без распознавания).
Нажмите кнопку **Menu/Set**.
- 3 Нажмите кнопку **Stop/Exit**.

Совместимость

Если возникают проблемы при отправке или приеме факса из-за помех на телефонной линии, рекомендуется настроить частотную коррекцию. Устройство скорректирует скорость модема для работы с факсами.

- 1 Нажмите **Menu/Set, 2, 0, 2**.
- 2 Кнопками ▲ или ▼ выберите *Basic* (Базовая) или *Normal* (Нормальная).
Нажмите кнопку **Menu/Set**.
- 3 Нажмите кнопку **Stop/Exit**.

Miscellaneous 2.Compatibility



- *Basic* (Базовая) снижает скорость модема до 9600 бит/с. Если помехи на линии возникают не постоянно, то эту функцию можно использовать только при необходимости.
- *Normal* (Нормальная) устанавливает скорость модема 14400 бит/с (по умолчанию).

Повышение качества печати

Очистка печатающей головки

Для сохранения высокого качества печати устройство регулярно выполняет очистку печатающей головки. При необходимости процесс очистки запускается вручную.

Очищайте печатающую головку и картриджи, если на копиях появляются горизонтальные полосы. За один раз можно очистить либо черный картридж, либо три цветных (Голубой/Желтый/Пурпурный), либо все четыре одновременно.

При очистке печатающей головки расходуются чернила. Слишком частая очистка ведет к напрасному расходу чернил.

Осторожно!

НЕ прикасайтесь к печатающей головке. Она может получить серьезное повреждение, не предусмотренное гарантийными обязательствами.

- 1** Нажмите **Ink Management (Контроль состояния картриджей)**.
- 2** Кнопками **▲** или **▼** выберите **Cleaning (Очистка)**.
Нажмите кнопку **Menu/Set**.
- 3** Кнопками **▲** или **▼** выберите **Black (Черный)**, **Color (Цветной)** или **All (Все)**.
Нажмите кнопку **Menu/Set**.

Устройство начнет очистку печатающей головки. После завершения очистки устройство автоматически вернется в режим ожидания.



Если очистка печатающей головки проводилась не менее пяти раз, а качество печати не повысилось, обратитесь к дилеру Brother за гарантийным обслуживанием.

Проверка качества печати

Если изображения и текст на копиях получаются блеклыми или с полосками, то возможно, что некоторые сопла забиты. Это можно проверить по образцам работы сопел, распечатав контрольный лист.

- 1 Нажмите **Ink Management**.
- 2 Кнопками ▲ или ▼ выберите **Test Print** (Тестовая печать).
Нажмите кнопку **Menu/Set**.
- 3 Кнопками ▲ или ▼ выберите **Print Quality** (Качество печати).
Нажмите кнопку **Menu/Set**.
- 4 Нажмите **Colour Start**.
Устройство начинает печатать контрольную страницу качества печати.
- 5 Для проверки качества следуйте инструкциям, распечатанным на контрольной странице.

Проверка качества по цветным образцам

На ЖК-дисплее высветится

Is Quality OK?
1.Yes 2.No

- 6 Проверьте качество всех четырех цветных блоков на распечатанном листе.
- 7 Если все линии четкие, нажмите **1** (Yes (Да)) и перейдите к пункту 10.

—или—

Если заметны пропуски штрихов, как показано ниже, нажмите **2** (No (Нет)).

Хорошее качество



Плохое качество



На дисплее появится вопрос о качестве печати черного и трех других цветов.

Black OK?
1.Yes 2.No

- 8 Нажмите **2** (No (Нет)), если с черным или каким-либо из трех других цветов есть проблемы.

На ЖК-дисплее высветится:

Start Cleaning?
1.Yes 2.No

Нажмите **1** (Yes (Да)).

Устройство начнет очистку печатающей головки.

- 9 После завершения очистки нажмите **Colour Start**. Устройство снова распечатает контрольный лист. После этого перейдите к пункту 5.

- 10 Нажмите кнопку **Stop/Exit**.

Если пропуски штрихов на контрольной странице остаются, повторите процедуру очистки и проверки не менее пяти раз. Если после пятой очистки/проверки пропуски штрихов все еще остаются, замените картридж соответствующего цвета. (Возможно, картридж стоит в устройстве более шести месяцев или истек срок годности, указанный на его упаковке. Возможно, были нарушены условия хранения картриджа до начала использования.)

После установки нового картриджа проверьте его, распечатав контрольную страницу. Если проблема остается, повторите процедуру очистки и проверки нового картриджа не менее пяти раз. Если штрихи все еще пропускаются, обратитесь к дилеру Brother за гарантийным обслуживанием.

! Осторожно!

НЕ ПРИКАСАЙТЕСЬ к печатающей головке. Она может получить серьезное повреждение, не предусмотренное гарантийными обязательствами.



Так выглядит копия при засорении одного из сопел печатающей головки.



После прочистки этого сопла горизонтальные линии исчезают.

Проверка калибровки печати

Калибровка печати требуется достаточно редко, однако если после транспортировки устройства текст на отпечатках получается смазанным, а изображения – блеклыми, то калибровка необходима.

- 1 Нажмите **Ink Management**.
- 2 Кнопками ▲ или ▼ выберите **Test Print** (Тестовая печать).
Нажмите кнопку **Menu/Set**.
- 3 Кнопками ▲ или ▼ выберите **Alignment** (Калибровка).
Нажмите кнопку **Menu/Set**.
- 4 Нажмите **Mono Start** или **Colour Start**.

Устройство начинает печатать страницу проверки калибровки.

На ЖК-дисплее появится сообщение:

Is Alignment OK?
1.Yes 2.No

- 5 По тестовым отпечаткам с разрешением 600 т/д и 1200 т/д проверьте, насколько совпадают образцы № 5 и № 0. Если образец № 5 на отпечатках 600 т/д и 1200 т/д имеет наибольшее совпадение с образцом № 0, закончите проверку калибровки, нажав **1** (**Yes** (Да)), и перейдите к пункту 8.

—ИЛИ—

Если на тестовых отпечатках 600 т/д или 1200 т/д какой-либо другой образец наиболее совпадает с образцом № 0, нажмите **2** (**No** (Нет)), чтобы выбрать именно этот образец.

- 6 Для тестовых отпечатков с разрешением 600 т/д выберите номер образца (1-8), который наиболее совпадает с образцом № 0.

600dpi Adjust
Select Best # 5
- 7 Для тестовых отпечатков с разрешением 1200 т/д выберите номер образца (1-8), который наиболее совпадает с образцом № 0.

1200dpi Adjust
Select Best # 5
- 8 Нажмите кнопку **Stop/Exit**.

Проверка уровня чернил

Количество чернил, оставшееся в картриджах, можно проверить.

- 1 Нажмите **Ink Management**.
- 2 Кнопками ▲ или ▼ выберите Ink Volume (Уровень чернил).
Нажмите кнопку **Menu/Set**.
- 3 С помощью кнопок ▲ или ▼ выберите картридж нужного цвета.

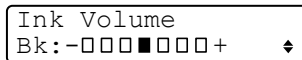

На дисплее отображается уровень чернил в картридже.

- 4 Нажмите кнопку **Stop/Exit**.

 Уровень чернил в картриджах можно проверить с компьютера. (Для Windows® см. *Монитор состояния* на стр. 1-3 в Руководстве по программному обеспечению на компакт-диске; для Macintosh® см. *Монитор состояния* на стр. 8-2 в Руководстве по использованию программного обеспечения на компакт-диске.)

Упаковка и транспортировка устройства

Для транспортировки устройства используйте упаковочные материалы, в которых устройство был приобретено. При неправильной упаковке устройства гарантия на него может быть аннулирована.

! Осторожно!

После выполнения задания печати устройство должно обязательно установить печатающую головку в положение парковки. Перед отсоединением устройства от электросети прислушайтесь и убедитесь, что механический шум прекратился. Если не дать устройству закончить процесс парковки, это может привести к проблемам при печати и к повреждению печатающей головки.

- 1 Поднимите крышку сканера с правой стороны устройства, пока она надежно не зафиксируется в поднятом положении.
- 2 Снимите все картриджи и установите вместо них защитные элементы. (См. *Замена чернильных картриджей* на стр. 12-27.)

При установке защитных элементов, убедитесь, что они точно встали на место (см. рисунок)

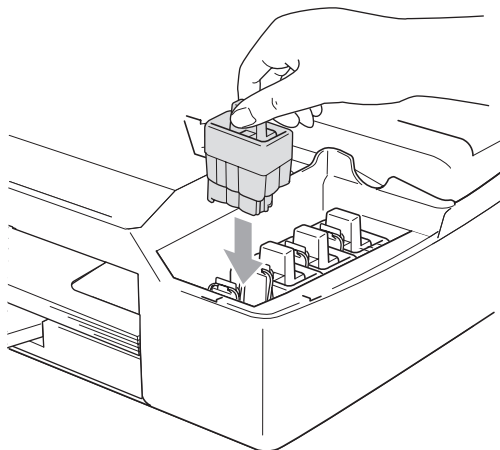

! Осторожно!

Если таких защитных элементов нет, то перед транспортировкой устройства картриджи **НЕ СНИМАЙТЕ**. Устройство можно перевозить только с установленными на место защитными элементами или картриджами. Транспортировка без них может привести к повреждению устройства и аннулированию гарантии.

- 3** Для разблокировки фиксатора поднимите крышку сканера. Осторожно уберите подпорку и опустите крышку сканера.

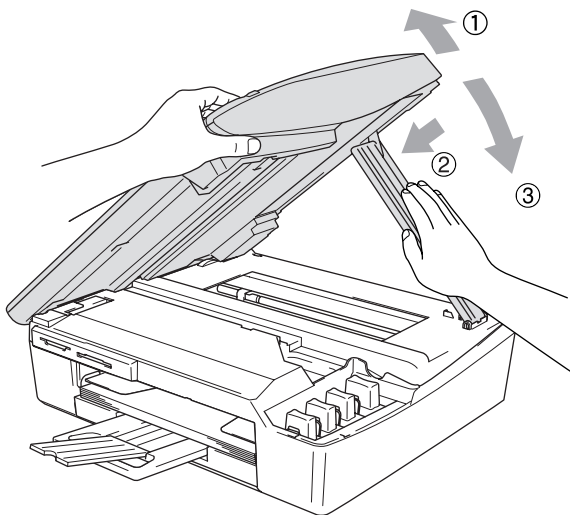

- 4** Отсоедините устройство от телефонной розетки и телефонный кабель от устройства.
- 5** Отсоедините устройство от розетки электросети.
- 6** Отсоедините от устройства соединительный кабель, если он подключен.
- 7** Уложите устройство в пластиковый пакет и положите в заводскую картонную коробку с оригинальным упаковочным материалом.

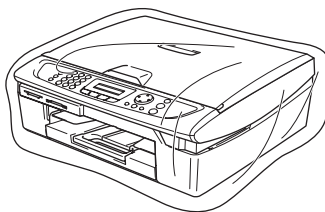

- 8** Упакуйте в заводскую коробку расходные материалы, как показано ниже. Не кладите в коробку использованные чернильные картриджи.

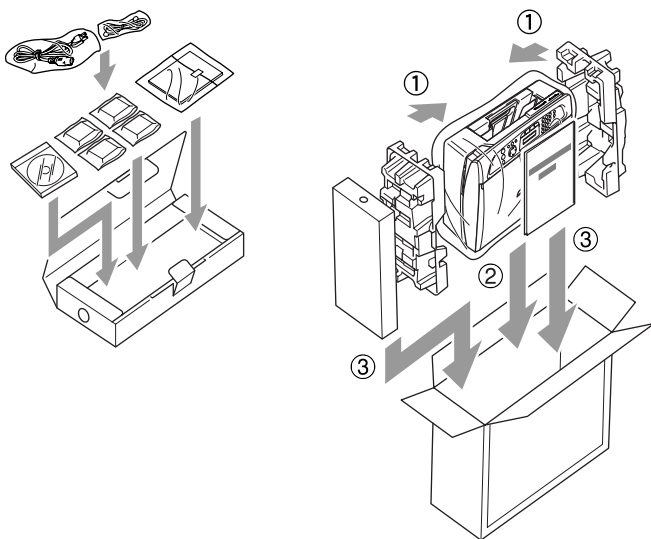

- 9** Закройте коробку.

Текущее обслуживание

Очистка сканера

Поднимите крышку сканера. Протрите стекло сканера мягкой безворсовой тканью, смоченной изопропиловым спиртом.

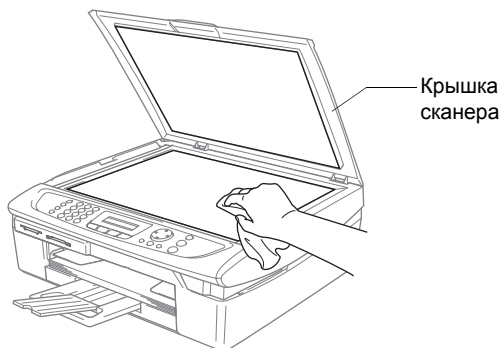

Очистите стеклянную планку мягкой безворсовой тканью, смоченной изопропиловым спиртом.

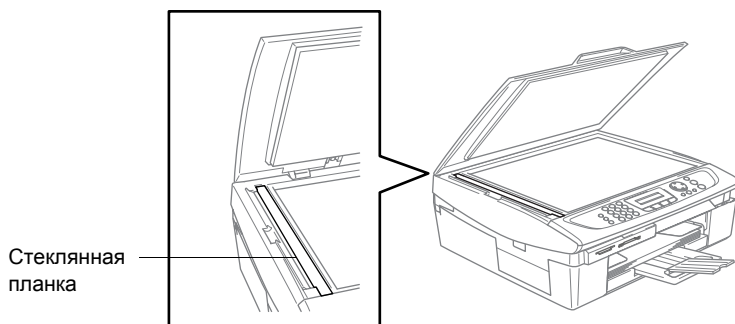

Очистка бумагоопорного валика устройства

- Соблюдайте осторожность и не прикасайтесь к валикам подачи бумаги и к кодирующей полоске.
- Перед очисткой бумагоопорного валика обязательно отсоедините устройство от розетки электросети.
- Если на валик или вокруг него попали чернила, удалите их мягкой и сухой безворсовой тканью.

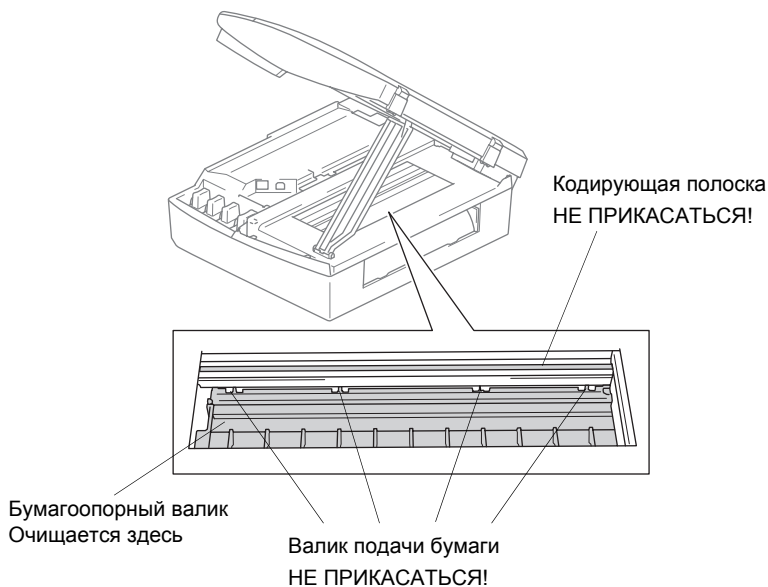

Очистка ролика подачи бумаги

- 1 Отсоедините устройство от электросети и снимите сервисную крышку.

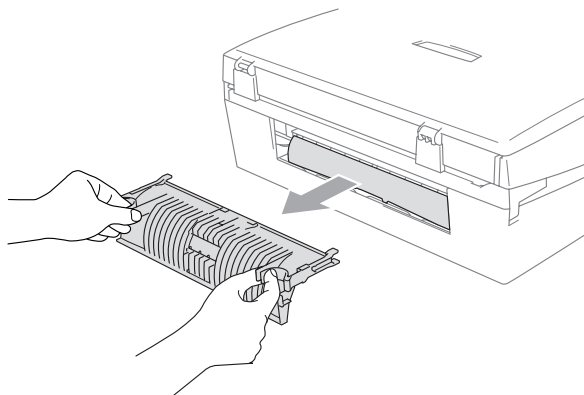

- 2 Очистите ролик подачи бумаги ватной палочкой (ватным тампоном), смоченной изопропиловым спиртом.

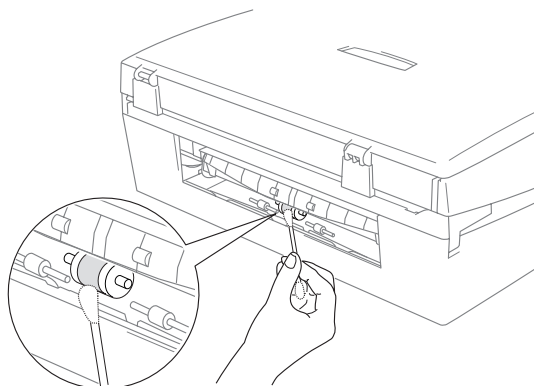

- 3 Установите сервисную крышку.

Замена чернильных картриджей

Ваше устройство оснащено счетчиком расхода чернил. Он автоматически контролирует уровень чернил в каждом из 4 картриджей. Когда счетчик устройства обнаруживает, что чернила в каком-либо картридже заканчиваются, на дисплей устройства выводится соответствующее сообщение.

В сообщении указывается, какой именно картридж требует замены. Для правильной замены картриджем следуйте инструкциям на дисплее.

Даже если устройство сообщает, что какой-либо картридж пуст, в нем еще остается небольшое количество чернил. Это необходимо для того, чтобы избежать полного высыхания картриджа и повреждения узла печатающей головки.

- 1** Поднимите крышку сканера с правой стороны устройства, пока она надежно не зафиксируется в поднятом положении. Если чернила в одном или нескольких картриджах (например, в черном) закончились, на дисплей выводится сообщение **Ink Empty Black** (Нет чернил в черном) и **Replace Ink** (Заменить картридж).
- 2** Отожмите фиксатор и снимите картридж того цвета, который указан в сообщении на дисплее.

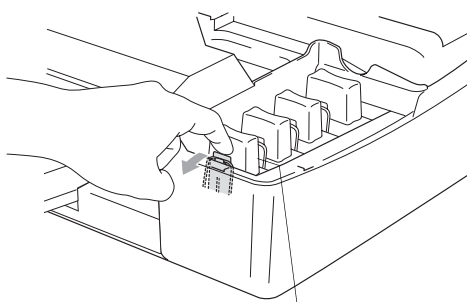

Фиксатор картриджа

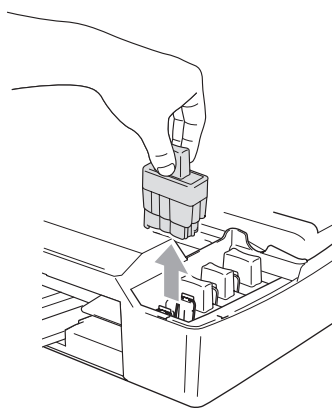

- 3** Вскройте упаковку нового картриджа такого же цвета и выньте картридж из упаковки.

4 Снимите желтый защитный колпачок.



⊘ Не дотрагивайтесь до места, показанного на рисунке.

📄 Если желтый защитный колпачок при открывании пакета снимется, картридж при этом не повредится.

5 Картридж каждого цвета устанавливается только на свое место. При установке картриджа в гнездо держите его строго вертикально. Вставив картридж в гнездо, надавите на него, чтобы фиксатор защелкнулся.

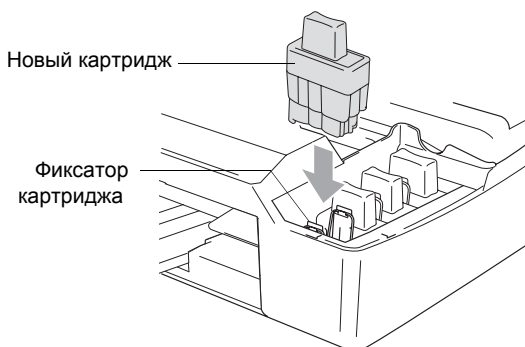

6 Для разблокировки фиксатора поднимите крышку сканера. Аккуратно нажмите на опору крышки сканера и закройте крышку сканера.

7 Если замена картриджа выполнялась после сообщения Near Empty (Почти закончились чернила), на дисплее может появиться запрос, новый ли это картридж. Например: Did You Change Blck? (Вы заменили черный?) 1.Yes (Да) 2.No (Нет). После установки **нового** картриджа нажмите на цифровой клавиатуре кнопку **1**, чтобы сбросить счетчик расхода чернил для картриджа данного цвета. Если установленный картридж не является новым, обязательно нажмите **2**.



Если замена картриджа выполняется после дисплейного сообщения Ink Empty (Закончились чернила), устройство сбросит счетчик автоматически.



Если после установки картриджа на дисплей выводится сообщение Install (Установить), проверьте правильность установки.



ВНИМАНИЕ

При попадании чернил в глаза немедленно промойте их водой и обратитесь к врачу.

Осторожно!

- Не снимайте картриджи, если нет необходимости в их замене. Количество чернил в снятых картриджах может сократиться, и устройство не будет знать точно, сколько чернил в них осталось.
- Не прикасайтесь к гнездам для установки картриджей. Это может привести к загрязнению рук чернилами.
- При попадании чернил на кожу или одежду немедленно смойте их водой с мылом или моющим средством.
- Если какой-либо цветной картридж был установлен в гнездо для картриджа другого цвета, перед началом печати необходимо установить картриджи правильно и несколько раз прочистить печатающую головку, так как чернила были перемешаны.
- После вскрытия упаковки установите картридж в устройство и используйте его в течение шести месяцев. Неоткрытые чернильные картриджи следует использовать до даты, указанной на упаковке.
- Не пытайтесь самостоятельно разбирать и ремонтировать чернильные картриджи, это может привести к вытеканию чернил.
- Многофункциональные устройства Brother рассчитаны на работу с чернилами с особыми характеристиками и обеспечивают оптимальный результат при использовании оригинальных картриджей Brother. Компания Brother не может гарантировать оптимальную производительность при использовании чернил или чернильных картриджей других спецификаций. Поэтому компания Brother не рекомендует использовать картриджи других производителей или заполнять пустые картриджи чернилами из других источников. В случае повреждения печатающей головки или иных деталей устройства вследствие применения несовместимых с устройством расходных материалов обязательства по гарантийному ремонту аннулируются.

Приложение А

Услуги телефонной связи

BT Call Sign (только для Великобритании)

Эта функция устройства обеспечивает пользование абонентской услугой BT Call Sign, которая позволяет иметь как минимум два разных номера на одной телефонной линии. Каждый из этих номеров имеет свой характерный звонок, чтобы не путать их. Это один из способов получить отдельный телефонный номер для Вашего устройства.

Ваше устройство имеет совместимую с услугой BT Call Sign функцию различения звонков, которая позволяет использовать второй телефонный номер (на той же самой линии) только для приема факсов.



Функцию "BT Call Sign" можно временно отключать и снова включать. При получении нового номера факса обязательно включите эту функцию снова. Устройство будет автоматически отвечать на входящие вызовы по новому номеру Вашего факса.



При включении функции "BT Call Sign" режим приема автоматически переключается на Manual (Прием вручную). В режиме Manual (Прием вручную) устройство не будет реагировать на входящие телефонные вызовы, так как по номеру для таких вызовов будет использоваться обычный звонок.

Настройка устройства на работу с услугой "BT Call Sign" (только с внешним телефоном)

- 1 Нажмите **Menu/Set**, **2**, **0**, **3**.
На дисплее появится текущая настройка этой функции.
- 2 С помощью копек **▲** или **▼** выберите **On** (ВКЛ) (или **Off** (ВЫКЛ)).
- 3 Нажмите кнопку **Menu/Set**.
- 4 Нажмите кнопку **Stop/Exit**.



При выключении "BT Call Sign" режим приема остается на Manual (Прием вручную). Режим приема потребует выбрать снова.

Расширенные операции приема

Управление с добавочного телефона

Если Вы отвечаете на вызов факса по добавочному телефону или по внешнему телефону, подключенному в соответствующее гнездо устройства, то можно дать устройству команду на прием вызова, используя код приема факса. Если набрать код приема факса * **51**, устройство начнет принимать факс. (См. *Обнаружение факса* на стр. 4-4.) Если устройство отвечает на голосовой вызов и подает псевдо/двойной звонок, чтобы Вы сняли трубку, наберите код ответа на звонки **#51** и ответьте на вызов по добавочному телефону. (См. *Настройка длительности двойного сигнала вызова (только в режиме "Факс/Телефон")* на стр. 4-3.)

Если Вы отвечаете на вызов, но на линии никого нет, значит нужно принять факс в ручном режиме.

- Наберите * **51** и дождитесь "целкающего" сигнала или появления на дисплее устройства сообщения *Receiving* (Получение), а затем положите трубку.

Для отправки факса вызывающий должен будет нажать **Start**.

Только для режима "Факс/Телефон"

Если устройство находится в режиме "Факс/Телефон", то в течение времени звонка Ф/Т (псевдо/двойной сигнал) он будет звонить, сообщая Вам о необходимости ответить на голосовой вызов.

Снимите трубку внешнего телефона и нажмите **Tel/R**, чтобы ответить.

Если Вы находитесь у добавочного телефона, то потребуется снять его трубку в течение времени звонка Ф/Т и набрать **#51** между псевдо/двойными сигналами. Если на линии никого нет, или если вызывающий намерен отправить Вам факс, передайте вызов обратно на устройство, набрав * **51**.

Режим "Факс/Телефон" и режим энергосбережения

Режим "Факс/Телефон" в режиме энергосбережения не активен. Устройство будет звонить, но не будет отвечать ни на голосовые вызовы, ни на вызовы факса.

Если Вы находитесь у внешнего или добавочного телефона, снимите его трубку и ответьте на вызов. Если слышны тональные сигналы факса, не кладите трубку, пока функция обнаружения факса не активирует устройство. Если вызывающий сообщает, что намерен отправить факс, активируйте устройство, набрав * **51**.

Использование беспроводной внешней трубки

Если в качестве внешнего телефона подключен базовый блок беспроводного телефона (см. стр. А-4) и его трубку Вы носите с собой, то Вам будет проще отвечать на вызовы в течение времени задержки ответа. Если устройство ответит первым, подойдите к устройству и нажмите **Tel/R** для перевода вызова на трубку радиотелефона.

Смена кодов удаленного управления

Удаленное управление позволяет Вам давать устройству команды с добавочного или внешнего телефона. Для использования этой функции нужно активировать коды удаленного управления.

Код приема факса по умолчанию: * **51**. Код ответа на звонки по умолчанию: **#51**.



Если при удаленном доступе к внешнему автоответчику связь постоянно прерывается, попробуйте изменить код приема факса и код ответа на звонки на какой-либо другой трехзначный код (например **###** и **998**).

- 1** Если зеленая подсветка кнопки  (**Fax**) не горит, нажмите эту кнопку.
- 2** Нажмите **Menu/Set**, **2**, **1**, **4**.
- 3** С помощью копек **▲** или **▼** выберите **On** (ВКЛ) (или **Off** (ВЫКЛ)).
Нажмите кнопку **Menu/Set**.
- 4** Введите новый код приема факса.
Нажмите кнопку **Menu/Set**.
- 5** Введите новый код ответа на звонки.
Нажмите кнопку **Menu/Set**.
- 6** Нажмите кнопку **Stop/Exit**.

Подключение внешних устройств

Подключение внешнего телефона

Отдельный телефон можно подключить, как показано на рисунке.

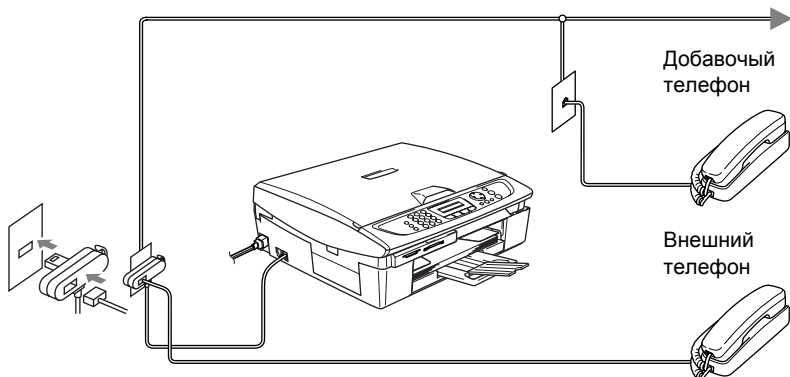

Когда используется внешний или добавочный телефон, дисплей показывает Telephone (Телефон).

Подключение внешнего автоответчика

Принцип действия

В качестве внешнего устройства можно подключить автоответчик. Однако если установить **внешний** автоответчик на одной линии с устройством, автоответчик будет отвечать на все вызовы, а устройств будет ждать тональных (CNG) сигналов вызова факса. Дождавшись их, устройств ответит на вызов и примет факс. Не распознав этих CNG-сигналов, устройство позволит автоответчику воспроизвести приветствие и записать голосовое сообщение.

Автоответчик должен ответить на вызов не позже чем через четыре звонка (рекомендуемая настройка – два звонка). устройство не распознает тональные CNG-сигналы, пока автоответчик не ответит на вызов, а при настройке на четыре звонка устройству остается только 8-10 секунд на распознавание CNG-сигналов для установления соединения. При записи приветствия строго соблюдайте инструкции в данном Руководстве. Мы не рекомендуем использовать функцию экономии оплаты на внешнем автоответчике, если для этого он должен пропустить больше пяти звонков.



Если вы получаете не все факсы, уменьшите настройку задержки ответа на внешнем автоответчике.

⊘ Не подключайте автоответчик параллельно устройству.

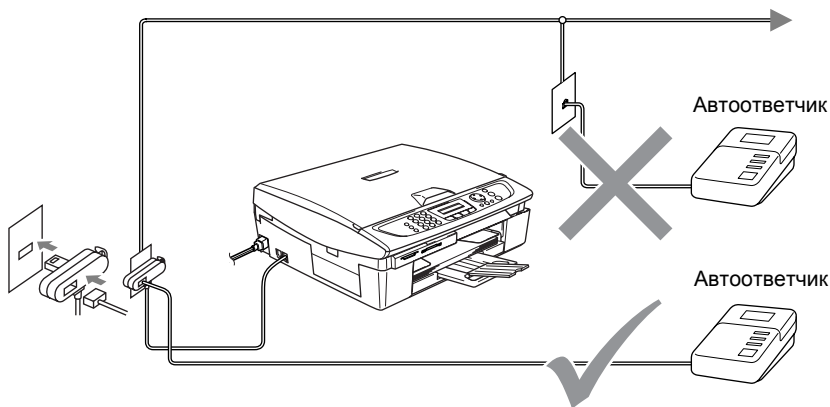

Когда используется автоответчик, дисплей показывает Telephone (Телефон).

Подключение

Внешний автоответчик следует подключать, как показано выше.

- 1** Настройте внешний автоответчик на один или два звонка. (Настройка задержки ответа на устройстве не активна.)
- 2** Запишите на автоответчик приветствие.
- 3** Настройте на автоответчике режим ответа на вызовы.
- 4** На устройстве режим приема установите на External TAD (Внешний автоответчик).
(См. *Выбор режима приема* на стр. 4-1.)

Запись приветствия на внешний автоответчик

При записи приветствия важно правильно рассчитать время. От этого сообщения будет зависеть прием факса и в ручном, и в автоматическом режиме.

1 В начале приветствия запишите 5-секундную паузу. (За это время устройство сможет распознать CNG-сигналы факса автоматической передачи до их прекращения.)

2 Говорите не более 20 секунд.



Мы рекомендуем начинать приветствие с 5-секундной паузы, так как устройство не может распознавать тональные сигналы факса сквозь резонирующий или громкий голос. Вы можете не делать этой паузы, однако если у устройства возникнут проблемы с приемом факсов, потребуется записать новое приветствие с паузой.

Использование добавочных телефонов (только для Великобритании)

Возможно, в Вашем помещении уже проложены линии добавочных телефонов, или Вы намерены расширить свою линию добавочными телефонами в дополнение к устройству. Хотя простейшим способом является прямое параллельное подключение, такой способ приводит к неудовлетворительной работе связи. На это имеется несколько причин, из которых наиболее очевидная – непреднамеренное прерывание факсимильной передачи, когда кто-либо снимает трубку добавочного телефона, чтобы позвонить по внешней линии. Кроме того, в такой простой конфигурации не обеспечивается надежное использование кода приема факса.

Данное устройство можно настроить на запрограммированную отправку (т. е. на отправку в заданное время). Такая заранее заданная операция может совпасть со снятием трубки добавочного телефона.

Тем не менее, такие проблемы легко решаются изменением разводки добавочных телефонов, при котором параллельные устройства подключаются к линии после устройства в конфигурации "ведущий/ведомый" (см. рис. 2 на следующей странице). В такой конфигурации устройство всегда сможет определить, что телефон используется, и не станет прерывать линию в это время. Эта функция называется "распознавание занятой линии".

Не рекомендуемая конфигурация показана на рисунке 1 на следующей странице, а рекомендуемая конфигурация "ведущий/ведомый" – на рисунке 2.

Для подключения по этой новой схеме можно обратиться в компанию BT, Kingston upon Hull Telecommunications, в сервисную службу своей АТС или в соответствующую компанию по установке телефонного оборудования. Проще говоря, параллельная телефонная линия должна оканчиваться обычным модульным штекером (типа BT 431A), который в свою очередь должен устанавливаться в модульное гнездо белого Т-коннектора из комплекта телефонного кабеля.

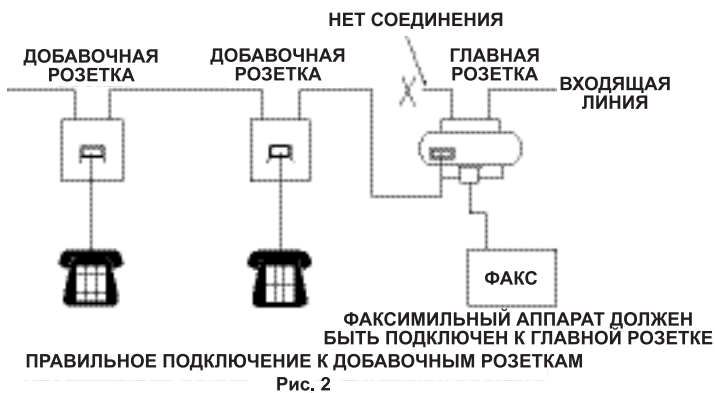
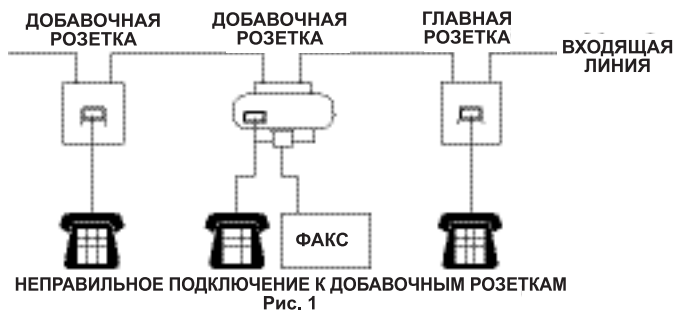

 Теперь эти телефоны подключены как внешние устройства (см. стр. А-4), поскольку связаны с факсимильным аппаратом через Т-коннектор.

Подключение по многоканальным линиям (офисная АТС)

Во многих офисах используется корпоративная сеть. Хотя подключить устройство к системе внутренних номеров или мини-АТС достаточно просто, мы рекомендуем обратиться в компанию, которая устанавливала вашу телефонную систему, и попросить специалистов подключить устройство. Для данного устройства рекомендуется иметь отдельную телефонную линию.

Если устройство нужно подключить к многолинейной системе, попросите мастера подключить его к последней линии системы. Это позволит избежать срабатывания устройства при получении каждого телефонного вызова.

Установка устройства для работы с мини-АТС

- 1** Мы не гарантируем, что устройство будет правильно работать с мини-АТС в любых условиях. При любых проблемах сначала обращайтесь в компанию, которая обслуживает Вашу мини-АТС.
- 2** Если на все входящие звонки будет отвечать секретарь, рекомендуется установить режим приема *Manual* (Прием вручную). Все входящие звонки должны вначале рассматриваться как телефонные вызовы.
- 3** Убедитесь, что для типа телефонной линии выбрано "РВХ". (См. *Выбор типа телефонной линии* на стр. 2-3.)

Дополнительные функции на телефонной линии

Если на одной телефонной линии с устройством Вы пользуетесь такими услугами как "Голосовая почта", "Отложенный звонок", "Отложенный звонок/определитель номера", "RingMaster", служба секретарей-телефонисток, система оповещения и т. п., то могут возникнуть проблемы в работе устройства. (См. *Дополнительные абонентские услуги на одной линии*. на стр. 12-13.)

Б Приложение Б

Настройка устройства по инструкциям на ЖК-дисплее

Для упрощения работы с устройством предусмотрена настройка устройства по инструкциям на ЖК-дисплее с помощью кнопок навигации. Удобная процедура настройки поможет правильно использовать все функциональные возможности устройства.

Поскольку эта процедура выполняется в диалоговом режиме, мы разработали пошаговые дисплейные инструкции, которые помогут запрограммировать устройство. Вам остается лишь следовать этим инструкциям, которые проведут Вас через различные пункты меню и параметры.

Таблица меню

Вы можете запрограммировать свое устройство без Руководства пользователя, а с помощью таблицы меню, которая начинается на стр. Б-3. Эта таблица поможет разобраться в позициях и опциях меню, имеющихся в программе устройства.



Для программирования какой-либо функции устройства нужно нажать кнопку **Menu/Set** и ввести номера соответствующих пунктов меню.

Например, для настройки функции *Fax Resolution*

(Разрешение факса) на значение *Fine* (Высокое):

Нажмите **Menu/Set**, **2**, **2**, **2** и кнопками **▲** или **▼** выберите *Fine* (Высокое).

Нажмите кнопку **Menu/Set**.

Сохранение настроек в памяти

В случае отключения электроэнергии настройки меню не будут потеряны, так как хранятся в постоянной памяти. Временные настройки (контрастность, режим международной связи и т. д.) не сохраняются. Возможно, потребуется восстановить и настройку даты/времени.

Кнопки навигации

	 Menu/Set	Вход в меню Переход на следующий уровень меню Подтверждение настройки
		Прокрутка текущего уровня меню
		Возврат на предыдущий уровень меню
	 Stop/Exit	Выход из меню

Для входа в режим меню нажмите **Menu/Set**.

В режиме меню дисплейные сообщения прокручиваются.

Нажмите **1** для входа в меню "General Setup" (Общая настройка)

Select ▲▼ & Set
1.General Setup

—или—

Нажмите **2** для входа в меню "Fax" (Факс)

Select ▲▼ & Set
2.Fax

—или—

Нажмите **3** для входа в меню "Copy" (Копирование)

Select ▲▼ & Set
3.Copy

⋮

Нажмите **0** для входа в меню "Initial Setup" (Начальная настройка)

Select ▲▼ & Set
0.Initial Setup

Для более быстрой прокрутки по каждому уровню меню используйте кнопки навигации: ▲ или ▼.

Когда нужная опция появится на дисплее, подтвердите свой выбор кнопкой **Menu/Set**.

На дисплее появится следующий уровень меню.

С помощью копек ▲ или ▼ выберите следующую позицию меню.

Нажмите кнопку **Menu/Set**.

Если выбор опции закончен, дисплей показывает Accepted (Принято).



Главное меню	Подменю	Позиции меню	Дополнительные настройки	Описание	стр.	
1.General Setup (Общая настройка)	1.Mode Timer (Таймер переключения режимов)	—	5 Mins (5 мин.) 2 Mins (2 мин.) 1 Min (1 мин.) 30 Secs (30 сек.) 0 Sec (0 сек.) Off (ВЫКЛ.)	Выбор времени до возврата в режим "Факс".	2-4	
	2.Paper Type (Тип бумаги)	—	Plain (Обычная) Inkjet (Для струйной печати) Glossy (Глянцевая) Transparency (Пленка)	Выбор типа бумаги в лотке.	2-4	
	3.Paper Size (Формат бумаги)	—	Letter Legal A4 A5 10x15cm	Выбор формата бумаги в лотке.	2-5	
	4.Volume (громкость)	1.Ring (Звонок)	—	High (Высокая) Med (Средняя) Low (Низкая) Off (ВЫКЛ.)	Настройка громкости звонка.	2-5
		2.Beeper (Звуковой сигнал)	—	High (Высокая) Med (Средняя) Low (Низкая) Off (ВЫКЛ.)	Настройка громкости звукового сигнала.	2-5
		3.Speaker (Динамик)	—	High (Высокая) Med (Средняя) Low (Низкая) Off (ВЫКЛ.)	Настройка громкости динамика.	2-6
	5.Auto Daylight (Автоматич. переход на летнее/зимнее время)	—	On (ВКЛ.) Off (ВЫКЛ.)	Автоматический переход на летнее/зимнее время.	2-6	
	6.P. Save Setting (Сохранение настройки)	—	Fax Receive: On (Получение факса: ВКЛ.) Fax Receive: Off (Получение факса: ВЫКЛ.)	Выбор реакции на входящий факс в режиме энергосбережения, включаемом кнопкой Power Save .	1-5	
7.LCD Contrast (Контрастность ЖК-дисплея)	—	Light ^{*1} (Светлее) Dark (Темнее)	Настройка контрастности ЖК-дисплея.	2-6		



Опции заводской настройки выделены жирным шрифтом.

*1 В зависимости от модели устройства.

Главное меню	Подменю	Позиции меню	Дополнительные настройки	Описание	стр.
2.Fax (Факс)	1.Setup Receive (Настройка приема) (только в режиме "Факс")	1.Ring Delay (Задержка ответа)	00-04 (02) (для Ирландии: 01-04)	Выбор числа звонков устройства до того, как он ответит в режиме "Только факс" или "Факс/Телефон".	4-2
		2.F/T Ring Time (Длительность двойного сигнала вызова)	70 Sec (70 сек.) 40 Sec (40 сек.) 30 Sec (30 сек.) 20 Sec (20 сек.)	Выбор времени псевдо/двойного сигнала в режиме "Факс/Телефон".	4-3
		3.Fax Detect (Обнаружение факса)	On (ВКЛ.) Off (ВЫКЛ.)	Прием факсов без нажатия кнопки Mono Start или Colour Start .	4-4
		4.Remote Code (Код удаленного управления)	On (ВКЛ.) (* 51, #51) Off (ВЫКЛ.)	На все вызовы можно отвечать по добавочному или внешнему телефону и использовать коды для включения и выключения устройства. Эти коды можно изменить.	A-3
		5.Auto Reduction (Автоматическое уменьшение)	On (ВКЛ.) Off (ВЫКЛ.)	Уменьшение формата входящих факсов.	4-5
		6.Memory Receive (Прием в память)	On (ВКЛ.) Off (ВЫКЛ.)	Автоматическая запись в память любых входящих факсов, если закончилась бумага.	4-6
		7.Polling RX (Прием по опросу) (Только MFC-425CN)	Standard (Стандартный) Secure (Безопасный) Timer (Таймер)	Выбор режима опроса устройством другого факсимильного аппарата.	4-7
	2.Setup Send (Настройка функций отправки) (только в режиме "Факс")	1.Contrast (Контрастность)	Auto (Авт.) Light (Светлее) Dark (Темнее)	Настройка контрастности отправляемых факсов.	3-6
		2.Fax Resolution (Разрешение факса)	Standard (Стандартное) Fine (Высокое) S.Fine(Сверхвысокое) Photo (Фото)	Настройка разрешения по умолчанию для отправляемых факсов.	3-7
		3.Delayed Fax (Отправка в заданное время) (Только MFC-425CN)	—	Настройка времени суток в 24-часовом формате для запрограммированной отправки факсов.	3-13



Опции заводской настройки выделены жирным шрифтом.

Главное меню	Подменю	Позиции меню	Дополнительные настройки	Описание	стр.
2.Факс (Факс) (продолжение)	2.Setup Send (Настройка функций отправки) (только в режиме "Факс") (продолжение)	4.Batch TX (Пакетная передача) (Только MFC-425CN)	On (ВКЛ.) Off (ВЫКЛ.)	Объединение в одной отправке факсов, отправляемых на один номер и запрограммированных на одно время.	3-13
		3.Real Time TX (Передача в реальном времени) (только MFC-215C) 5.Real Time TX (Передача в реальном времени) (Только MFC-425CN)	Off (ВЫКЛ.) On (ВКЛ.) Next Fax Only (Только для следующего факса)	Отправка факса без использования памяти.	3-9
		6.Polled TX (Передача по опросу) (Только MFC-425CN)	Standard (Стандартный) Secure (Безопасный)	Настройка режима отправки факса Вашим устройством по запросу другого факсимильного аппарата.	3-14
		4.Overseas Mode (Международная связь) (только MFC-215C) 7.Overseas Mode (Международная связь) (Только MFC-425CN)	On (ВКЛ.) Off (ВЫКЛ.)	Если у Вас бывают трудности при отправке факсов за границу, выберите настройку "On" (ВКЛ).	3-12
		0.Scan Size	Letter A4	Выбор зоны сканирования по формату документа.	3-17
	3.Set Quick-Dial (Настройка быстрого и ускоренного набора)	1.Speed-Dial (Ускоренный набор)	—	Сохранение номеров в памяти быстрого набора (вызов: код номера и "Start").	5-1
		2.Setup Groups (Настройка групп)	—	Назначение кода группы для рассылки факсов.	5-3
	4.Report Setting (Настройка отчета)	1.XMIT Report (Отчет о передаче)	On (ВКЛ.) On+Image (ВКЛ+Изображение) Off (ВЫКЛ.) Off+Image (ВЫКЛ+Изображение)	Начальная настройка для отчета подтверждения передачи и журнала отправки и получения факсов.	7-1



Опции заводской настройки выделены жирным шрифтом.

Главное меню	Подменю	Позиции меню	Дополнительные настройки	Описание	стр.
2.Факс (Факс) (продолжение)		2.Journal Period (Периодичность распечатки журнала)	Every 7 Days (Каждые 7 дней) Every 2 Days (Каждые 2 дня) Every 24 Hours (Каждые 24 часа) Every 12 Hours (Каждые 12 часов) Every 6 Hours (Каждые 6 часов) Every 50 Faxes (Каждые 50 факсов) Off (ВЫКЛ)		7-2
	5.Remote Fax Opt (Параметры удаленного управления факсом) (Только MFC-425CN)	1.Forward/Store (Пересылка/запись в память)	Off (ВЫКЛ) Fax Forward (Переадресация факса) Fax Storage (Сохранение факсов в памяти) PC Fax Receive (Получение факсов на ПК)	Настройка устройства на переадресацию факсов, сохранение входящих факсов в памяти (для их удаленного получения с Вашего устройства) или отправки факсов на Ваш ПК.	6-2
		2.Remote Access (Удаленный доступ)	--- *	Назначение кода для удаленного извлечения из памяти.	6-5
		3.Print Document (Печать документа)	—	Вывод на печать сохраненных в памяти входящих факсов.	4-5
	5.Remaining Jobs (Оставшиеся задания) (только MFC-215C) 6.Remaining Jobs (Только MFC-425CN)	—	—	Проверка заданий в памяти и удаление ненужных заданий.	3-10
	0.Miscellaneous (Прочие функции)	1.TX Lock (Блокировка передачи)	—	Блокировка большинства функций кроме приема факсов.	3-15
		2.Compatibility (Совместимость)	Normal (Нормальная) Basic (Базовая)	Настройка режима частотной коррекции при проблемах с передачей факсов.	12-15
		3.BT Call Sign (только для Великобритании)	On (ВКЛ) Off (ВЫКЛ)	Использование услуги BT Call Sign.	A-1



Опции заводской настройки выделены жирным шрифтом.

Главное меню	Подменю	Позиции меню	Дополнительные настройки	Описание	стр.
3.Copy (Копирование)	1.Quality (Качество)	—	Best (Лучшее) Normal (Нормальное) Fast (Быстрое)	Выбор разрешения для копирования документа данного типа.	8-13
	2.Brightness (Яркость)	—	- 0000 ■ + - 0000 ■ + - 00 ■ 000 + - 00000 + - ■ 0000 +	Настройка яркости.	8-13
	3.Contrast (Контрастность)	—	- 0000 ■ + - 0000 ■ + - 00000 + - 00000 + - ■ 0000 +	Настройка контрастности копий.	8-13
4.Color Adjust (Регулировка цветной насыщенности)	1.Red (Красный)	1.Red (Красный)	R:- 0000 ■ + R:- 0000 ■ + R:- 00000 + R:- 00000 + R:- ■ 0000 +	Настройка количества красного цвета на копиях.	8-14
	2.Green (зеленый)	2.Green (зеленый)	G:- 0000 ■ + G:- 0000 ■ + G:- 00000 + G:- 00000 + G:- ■ 0000 +	Настройка количества зеленого цвета на копиях.	
	3.Blue (Синий)	3.Blue (Синий)	B:- 0000 ■ + B:- 0000 ■ + B:- 00000 + B:- 00000 + B:- ■ 0000 +	Настройка количества синего цвета на копиях.	
4.Photo-Capture	1.Print Quality (Качество печати)	—	Normal (Нормальное) Photo (Фото)	Настройка качества печати.	9-9
	2.Paper & Size (Формат бумаги)	—	Letter Glossy (Letter глянцевая) 10x15cm Glossy (10x15см глянцевая) 13x18cm Glossy (13x18см глянцевая) A4 Glossy (A4 глянцевая) Letter Plain (Letter обычная) A4 Plain (A4 обычная) Letter Inkjet (Letter для струйной печати) A4 Inkjet (A4 для струйной печати) 10x15cm Inkjet (10x15см для струйной печати)	Выбор типа и формата бумаги.	9-9
	3.Brightness (Яркость)	—	- 0000 ■ + - 0000 ■ + - 00 ■ 000 + - 00000 + - ■ 0000 +	Настройка яркости.	9-10



Опции заводской настройки выделены жирным шрифтом.

Главное меню	Подменю	Позиции меню	Дополнительные настройки	Описание	стр.
4.Photo-Capture (продолжение)	4.Contrast (Контрастность)	—	- 0000 ■ + - 0000 □ + - 0000 ■ + - 0000 □ + - 0000 ■ +	Настройка контрастности.	9-10
	5.Color Enhance (Цветовая коррекция) (Только MFC-425CN)	Color Enhance: On (Цветовая коррекция: ВКЛ) Color Enhance: Off (Цветовая коррекция: ВЫКЛ)	1.White Balance (Баланс белого) - 0000 ■ + - 0000 □ + - 0000 ■ + - 0000 □ + - 0000 ■ +	Коррекция оттенка белых зон.	9-10
			2.Sharpness (Резкость) - 0000 ■ + - 0000 □ + - 0000 ■ + - 0000 □ + - 0000 ■ +	Повышение четкости деталей изображения.	
			3.Color Density (Плотность цвета) - 0000 ■ + - 0000 □ + - 0000 ■ + - 0000 □ + - 0000 ■ +	Коррекция общего количества цвета на снимке.	
	5.Cropping (Обрезка) (только MFC-215C) 6.Cropping (Только MFC-425CN)	—	On (ВКЛ) Off (ВЫКЛ)	Обрезка снимка по периметру в соответствии с форматом бумаги или зоной печати. Если снимок нужно печатать полностью, отключите эту функцию.	9-12
6.Borderless (Без полей) (только MFC-215C) 7.Borderless (Только MFC-425CN)	—	On (ВКЛ) Off (ВЫКЛ)	Расширение зоны печати до краев страницы.	9-12	



Опции заводской настройки выделены жирным шрифтом.

Главное меню	Подменю	Позиции меню	Дополнительные настройки	Описание	стр.
4.Photo-Capture (продолжение)	8.Scan to Card (Сканирование на карту памяти) (Только MFC-425CN)	1.Quality (Качество)	B/W 200x100 dpi (Ч/б 200x100 т/д) B/W 200 dpi (Ч/б 200 т/д) Color 150 dpi (Цвет 150 т/д) Color 300 dpi (Цвет 300 т/д) Color 600 dpi (Цвет 600 т/д)	Выбор разрешения для сканирования документа данного типа.	9-14
		2.B/W File Type (Тип файла для черно-белого)	TIFF PDF	Настройка формата файлов по умолчанию для ч/б сканирования.	9-14
		3.Color File Type (Тип цветного граф. файла)	PDF JPEG	Настройка формата файлов по умолчанию для цветного сканирования.	9-14
5.LAN (Локальная сеть) (Только MFC-425CN)	1.Setup TCP/IP (Настройка TCP/IP)	1.Boot Method (Метод загрузки)	Auto (Авт.) Static RARP BOOTP DHCP	Выбор оптимального метода загрузки.	См. Руководство пользователя по работе в сети на компакт-диске.
		2.IP Address (IP адрес)	[000-255]. [000-255]. [000-255]. [000-255]	Назначение IP-адреса.	
		3.Subnet Mask (Маска подсети)	[000-255]. [000-255]. [000-255]. [000-255]	Назначение маски подсети.	
		4.Gateway (Шлюз)	[000-255]. [000-255]. [000-255]. [000-255]	Назначение адреса основного шлюза.	
		5.Node Name (Имя узла)	BRN_XXXXXX	Назначение имени узла.	
		6.WINS Config (Конфигурация WINS)	Auto (Авт.) Static	Выбор режима WINS-конфигурации.	
		7.WINS Server (Сервер WINS)	(Primary) 000.000.000.000	Назначение IP-адреса основного или вспомогательного сервера.	
		8.DNS Server (Сервер DNS)	(Primary) 000.000.000.000	Назначение IP-адреса основного или вспомогательного сервера.	
		9.APIPA	On (ВКЛ) Off (ВЫКЛ)	Автоматическая адресация IP-адресов из локального диапазона.	



Опции заводской настройки выделены жирным шрифтом.

Главное меню	Подменю	Позиции меню	Дополнительные настройки	Описание	стр.
5.LAN (Локальная сеть) (только MFC-425CN) (продолжение)	2.Setup Misc. (Настройка прочих параметров)	1.Ethernet	Auto (Авт.) 100B-FD 100B-HD 10B-FD 10B-HD	Выбор режима Ethernet-соединения.	См. Руководство пользователя по работе в сети на компакт-диске.
		2.Time Zone (Часовой пояс)	GMT+0:00	Выбор часового пояса Вашей страны.	
	0.Factory Reset (Сброс настроек)	—	—	Восстановление заводской настройки всех сетевых параметров.	
5.Print Reports (Печать отчетов) (только MFC-215C) 6.Print Reports (Печать отчетов) (Только MFC-425CN)	1.XMIT Verify (Подтверждение передачи)	—	—	Вывод нужного списка или отчета на печать.	7-3
	2.Help List (Памятка по настройке)	—	—		
	3.Quick-Dial (Ускоренный набор)	—	—		
	4.Fax Journal (Журнал проверки и получения факсов)	—	—		
	5.User Settings (Пользовательские настройки)	—	—		
	6.Network Config (Конфигурация сети) (Только MFC-425CN)	—	—		
0.Initial Setup (Начальная настройка)	1.Receive Mode (Режим приема)	—	Fax Only (Только факс) Fax/Tel (Факс/телефон) External TAD (Внешний автоответчик) Manual (Ручной)	Выбор оптимального режима приема.	4-1 4-2



Опции заводской настройки выделены жирным шрифтом.

Главное меню	Подменю	Позиции меню	Дополнительные настройки	Описание	стр.
0. Initial Setup (Начальная настройка) (продолжение)	2.Date/Time (Дата/Время)	—	—	Отображение даты и времени на дисплее и в заголовках отправляемых факсов.	2-1
	3.Station ID (Идентификатор устройства)	—	Fax: Name:	Ввод имени и номера факса для печати на каждой странице отправляемых факсов.	2-2
	4.Tone/Pulse (Тональный/ Импульсный)	—	Tone (Тональный) Pulse (Импульсный)	Выбор режима набора номера.	2-1
	5.Dial Tone (Сигнал готовности линии)	—	Detection (с распознаванием) No Detection (Без распознавания)	Настройка длины паузы для распознавания сигнала готовности линии.	12-15
	6.Phone Line Set (Телефонная линия)	—	Normal (Нормальный) PBX ISDN	Выбор типа телефонной линии.	2-3
	0.Local Language (для чешского и венгерского)	—	Czech (Чешский) Hungar. (Венгерский) English (Английский)	Выбор языка дисплейных сообщений.	12-15



Опции заводской настройки выделены жирным шрифтом.

Ввод текста

При выборе некоторых позиций меню (например, идентификатора устройства) может потребоваться ввести текст на дисплей устройства. На большей части цифровых кнопок указано по три-четыре буквы. На кнопках **0**, **#** и ***** букв нет, так как они используются для ввода специальных символов.

Нужную букву можно ввести, несколько раз нажав соответствующую цифровую кнопку.

Нажмите кнопку	один раз	два раза	три раза	четыре раза
2	A	B	C	2
3	D	E	F	3
4	G	H	I	4
5	J	K	L	5
6	M	N	O	6
7	P	Q	R	S
8	T	U	V	8
9	W	X	Y	Z

Ввод пробелов

Для ввода пробела в номер факса нажмите ► один раз между цифрами. Для ввода пробела в имя нажмите ► два раза между буквами.

Исправления

Если Вы ввели не ту букву и хотите ее поменять, кнопкой ◀ установите курсор под неправильный символ. Затем нажмите **Stop/Exit**. Все буквы сверху и справа от курсора будут стерты. Введите нужный символ. Можно также вернуться в начало слова и вводить буквы поверх неправильных.

Повтор букв

Если необходимо ввести букву, которая находится на той же кнопке, что и предыдущая, нажмите ► для перемещения курсора вправо, затем снова нажмите кнопку с этой буквой.

Специальные знаки и символы

Нажмите *, # или 0, а затем кнопками ◀ или ▶ установите курсор под нужный специальный знак или символ. Чтобы его выбрать, нажмите **Menu/Set**.

Нажмите * для (пробел) ! " # \$ % & ' () * + , - . / €

Нажмите # для : ; < = > ? @ [] ^ _

Нажмите 0 для Ä Ë Ö Ü À Ç È É 0

Г Глоссарий

CNG-сигналы Специальные (тональные) сигналы, отправляемые факсимильными аппаратами при автоматической передаче, чтобы сообщить принимающему аппарату, что его вызывает факсимильный аппарат.

PhotoCapture Center™ Эта функция позволяет печатать с карты памяти качественные фотографии с высоким разрешением, а также сканировать документы на карту памяти.

Tone Режим тонального набора номера на телефонной линии.

Автоматическая передача факса Отправка факса без снятия трубки внешнего телефона.

Автоматический повтор набора номера Функция, позволяющая устройству повторно набирать последний номер факса через пять минут, если факс не был отправлен из-за занятой линии.

Автоматическое уменьшение Уменьшение формата входящих факсов.

Автоответчик К устройству можно подключить внешний автоответчик.

АПД (автоподатчик документов) (только MFC-425CN)

В АПД можно загрузить стопку документов, он сам подаст на сканер все листы по очереди.

Быстрый набор номера Код номера, заранее запрограммированный для простоты набора. Нужно нажать **Search/Speed Dial, #**, ввести двузначный код, а затем кнопкой **Mono Start** или **Colour Start** запустить процесс набора.

Внешний телефон Автоответчик или телефон, подключенный к Вашему устройству.

Временные настройки Можно установить отдельные настройки для каждой отправки факса и копирования, не меняя настройки по умолчанию.

Громкость звонка Настройка громкости звонка устройства.

Громкость звукового сигнала Настройка громкости звукового сигнала при нажатии кнопки или при ошибке.

Группа совместимости Способность одного факсимильного аппарата вести обмен информацией с другим. Совместимость обеспечивается между группами ITU-T.

Двойной доступ Ваше устройство может сканировать исходящие факсы или запланированные задания в память одновременно с отправкой факса из памяти, приемом или печатью входящего факса.

Длительность двойного сигнала вызова Время, в течение которого устройство Brother звонит (в режиме приема "Факс/Телефон"), чтобы Вы ответили на принятый голосовой вызов.

Добавочный телефон Телефон с номером факса, подключенный к отдельной настенной розетке.

Доступ для удаленного извлечения из памяти (только MFC-425CN) Возможность получить доступ к своему устройству на расстоянии по телефону с тональным набором.

Жидкокристаллический дисплей (ЖК-дисплей, ЖКД) Дисплей на панели управления устройства, отображающий сообщения при программировании в диалоговом режиме и показывающий дату и время, когда устройство не используется.

Журнал отправки и получения факсов Информация о последних 200 входящих и исходящих факсах. TX = отправка. RX = прием.

Задания в очереди Можно проверить, какие задания ожидают в памяти, и ненужные удалить.

Задержка ответа Число звонков устройства до того, как он ответит в режиме Fax Only (Только факс) или Fax/Tel (Факс и телефон).

Запрограммированная отправка факса (только MFC-425CN)

Отправка факса в указанное время того же дня.

Идентификатор устройства Сохраненная информация, отображаемая в заголовке отправленных факсов. Содержит имя отправителя и номер факса.

Импульсный набор Режим дискового набора номера на телефонной линии.

Интервал печати журнала Заранее запрограммированный интервал автоматической печати журнала отправки и получения факсов. Журнал отправки и получения факсов можно распечатать и досрочно, без прерывания цикла.

Код группы Код группы номеров в памяти быстрого набора, используемый для рассылки.

Код приема факса Наберите этот код (* 51), если Вы ответили на вызов факса по добавочному или внешнему телефону.

Код удаленного доступа (только MFC-425CN) Ваш собственный четырехзначный код (--- *), позволяющий сделать вызов и получить доступ к своему устройству из другого места.

Контрастность Настройка для компенсации темных и светлых документов, при которой факсы или копии темных документов становятся светлее, а светлых документов – темнее.

Метод кодирования Метод кодирования информации, содержащейся в документе. Все факсимильные аппараты должны, как минимум, поддерживать стандарт Modified Huffman (MH). Ваше устройство поддерживает и более эффективные методы сжатия данных (Modified Read (MR), Modified Modified Read (MMR) и JPEG), если принимающий аппарат имеет такие же возможности.

Обнаружение факса Позволяет устройству отвечать на CNG-сигналы, когда Вы прерываете вызов факса снятием телефонной трубки.

Оптическое распознавание символов (OCR) Встроенная программа ScanSoft® OmniPage® конвертирует изображение текста в текст, доступный для редактирования.

Отмена задания Отменяет запрограммированное задание (например, запрограммированную отправку факса или отправку в режиме опроса).

Отправка факса в ручном режиме Сняв трубку внешнего телефона, дождитесь ответа от принимающего факсимильного аппарата, а затем нажмите **Mono Start** или **Colour Start**, чтобы начать передачу.

Оттенки серого Шкала оттенков серого цвета для копирования и отправки по факсу фотографий.

Отчет подтверждения передачи Список всех операций передачи факсов с указанием даты, времени и номера.

Ошибка связи (Comm. Error) Ошибка при отправлении или получении факса, обычно обусловленная шумом или статическими помехами на линии.

Пакетная передача (только MFC-425CN) (Только для черно-белых факсов) В целях экономии все запрограммированные факсы на один и тот же номер, будут отправлены как один факс.

Пакетная рассылка Возможность отправлять одно и то же факсимильное сообщение нескольким адресатам.

Памятка по настройке Распечатка полной таблицы меню для программирования устройства без Руководства пользователя.

Пауза Возможность вставить паузу в 3,5 секунды в набираемый номер, сохраненный в памяти быстрого набора. Для более длинных пауз нажимайте **Redial/Pause** столько раз, сколько потребуется.

Переадресация факса (только MFC-425CN) Отправка принятого в память факса по другим заранее запрограммированным номерам.

Передача Процесс отправки факсов по телефонным линиям от Вашего устройства на принимающий факсимильный аппарат.

Передача в режиме реального времени В отсутствие свободной памяти факсы можно отправлять в режиме реального времени.

Поиск Электронный список имен (в алфавитном порядке) в памяти быстрого набора с кодами номеров и групп.

Пользовательские настройки Печатный отчет с текущими настройками устройства.

Прием в память без бумаги Прием факсов в память устройства, если в лотке устройства закончилась бумага.

Разрешение Количество вертикальных и горизонтальных линий на дюйм. См.: Разрешение "Standard" (Стандартное), "Fine" (Высокое), "Super Fine" (Сверхвысокое) и "Photo" (Фото).

Разрешение "Fine" Разрешение 203 x 196 т/д. Используется для печати текста с мелким шрифтом и графиков.

Разрешение "Photo" Настройка разрешения, в которой используются различные оттенки серого для лучшего воспроизведения фотографий.

Разрешение "Standard" 203 x 97 т/д. Используется для быстрой передачи текстов со стандартным размером шрифта.

Разрешение "Super Fine" 392 x 203 т/д. Оптимально для печати текстов с очень мелким шрифтом и штриховых рисунков.

Резервная печать Устройство печатает копию каждого принятого и записанного в память факса.

Это – мера предосторожности на случай отключения электроэнергии.

Режим коррекции ошибок Распознавание ошибок при передаче факса и повторная отправка тех страниц, при передаче которых произошла ошибка.

Режим меню Режим программирования для изменения настроек устройства.

Режим международной связи Временное изменение тональных сигналов факса для адаптации к шуму и статическим помехам на международных линиях.

- Режим опроса (только MFC-425CN)** Процесс вызова одним факсимильным аппаратом другого факсимильного аппарата для получения сообщений.
- Сканирование** Процесс передачи электронного изображения бумажного документа в компьютер.
- Сканирование на карту памяти (MFC-425CN)** Черно-белые и цветные документы можно сканировать на карту памяти. Черно-белые изображения сохраняются как файлы формата TIFF или PDF, а цветные – в формате PDF или JPEG.
- Сохранение факсов в памяти (только MFC-425CN)** Факсы можно сохранять в памяти.
- Список номеров для быстрого набора** Список имен и номеров, сохраненных в памяти быстрого набора, в порядке нумерации.
- Тональные сигналы факса** Сигналы, посылаемые отправляющим и принимающим аппаратами при обмене информацией.
- Факс/телефон (Fax/Tel)** Режим, при котором можно получать вызовы факса и телефонные вызовы. Не используйте этот режим в комбинации с автоответчиком.
- Цветовая коррекция (только MFC-425CN)** Цветовая коррекция изображения для повышения качества печати (настройка резкости, баланса белого и плотности цвета).
- Яркость** Изменение яркости делает все изображение светлее или темнее.

T Технические данные

Описание изделия

Общие сведения

Объем памяти	8 Мбайт (MFC-215C) 16 Мбайт (MFC-425CN)
АПД (автоподатчик документов) (Только MFC-425CN)	До 10 листов
Лоток для бумаги	100 листов (80 г/м ²)
Тип принтера	Струйный
Метод печати	Пьезотехнология, 74 × 5 сопел
ЖК-дисплей	16 символов × 1 строка (MFC-215C) 16 символов × 2 строки (MFC-425CN)
Источник питания	220-240 В 50/60 Гц
Потребление мощности	(MFC-215C) Режим энергосбережения: в среднем 3 Вт Режим ожидания: в среднем 7 Вт Рабочий режим: в среднем 16 Вт (MFC-425CN) Режим энергосбережения: в среднем 5 Вт Режим ожидания: в среднем 9,5 Вт Рабочий режим: в среднем 23 Вт

Размеры

(MFC-215C)

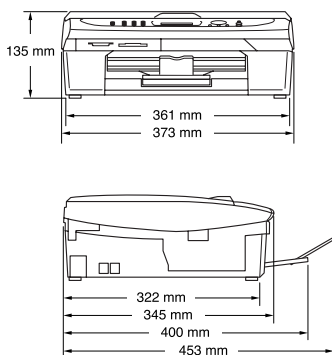

(MFC-425CN)

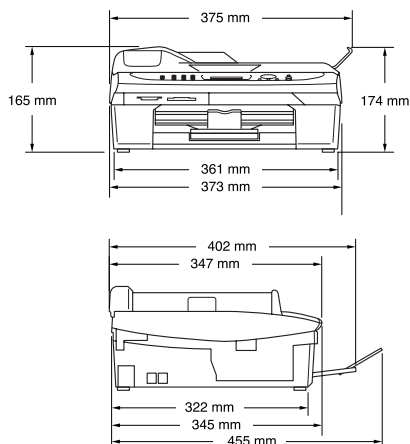

Вес

5,5 кг

(MFC-215C)

6 кг

(MFC-425CN)

Уровень шума

Рабочий режим:

42,5-51 дБ*

* В зависимости от условий печати

Температура

Рабочий режим:

10-35°C

Макс. качество печати:

20-33°C

Влажность

Рабочий режим:

20-80% (без конденсации)

Макс. качество печати:

20-80% (без конденсации)

Печатные носители

Подача бумаги

Лоток

■ Тип бумаги:

Обычная, для струйных принтеров (мелованная), глянцевая*², пленки*^{1*2} и конверты

■ Формат бумаги:

Letter, Legal*³, Executive, A4, A5, A6, JIS_B5, конверты (коммерческий № 10, DL, C5, Monarch, JE4), фотобумага, индексные карточки и открытки.

Подробнее см. см. *Плотность и толщина бумаги, объем загрузки* на стр. 1-12.

■ Макс. емкость лотка для бумаги: Около 100 листов 80 г/м² обычной бумаги

До 25 листов обычной бумаги А4 (в выходной лоток лицевой стороной вверх)*²

Выход копий

*¹ Пользуйтесь только пленками для струйной печати.

*² Во избежание смазывания копий на пленках и глянцевой бумаге рекомендуем сразу вынимать их из выходного лотка.

*³ Не допускайте скопления копий формата Legal в выходном лотке.

Копирование

Цветное/Черно-белое	Цветное/Черно-белое
Формат документа (MFC-215C)	Ширина стекла сканера: макс. 216 мм Длина стекла сканера: макс. 297 мм
Формат документа (MFC-425CN)	Ширина АПД: 147-216 мм Длина АПД: 147-356 мм Ширина стекла сканера: макс. 216 мм Длина стекла сканера: макс. 297 мм
Скорость копирования	Черно-белое до 17 стр/мин (бумага А4)* Цветное до 11 стр/мин (бумага А4)* <small>* Без учета времени на подачу бумаги. По таблице стандартных показателей Brother. (Быстрый режим/Копирование стопки) Скорость копирования зависит от сложности документа.</small>
Тиражирование	Стопки до 99 экземпляров Сортировка до 99 экземпляров (только MFC-425CN)
Масштаб копирования	25-400 % (с шагом 1 %)
Разрешение	Обычная, для струйных принтеров или глянцевая бумага: Сканирование до 600×600 т/д Печать до 1200×1200 т/д (черно-белая) Печать до 600×1200 т/д (цветная) Прозрачные пленки: Сканирование до 600×600 т/д Печать до 1200×1200 т/д

PhotoCapture Center

Допустимые носители данных

CompactFlash®
(Только тип I)
(Накопитель Microdrive™ не совместим)
(Компактные карты ввода/вывода, такие как Compact LAN и Compact Modem не поддерживаются.)

SmartMedia® (3,3 В)
(Не пригодна для использования с ID)

Memory Stick®
Memory Stick Pro™
(Не пригодна в случае аудиофайлов с защитой MagicGate™)

SecureDigital™
MultiMediaCard™
xD-Picture Card™*
* xD-Picture Card™ типа М поддерживается

Расширение файла

(Формат носителя)

DPOF, EXIF, DCF

(Формат изображения)

Печать фотографий: JPEG*

Сканирование на карту памяти
(только MFC-425CN)
JPEG, PDF (цветное)
TIFF, PDF (ч/б)

* Формат Progressive JPEG не поддерживается.

Количество файлов

До 999 файлов на карте памяти

Папка

Файл должен быть на третьем уровне папок карты памяти.

Без полей

Letter, A4, фотобумага (MFC-425CN)
Фотобумага (MFC-215C)

Факс

Совместимость	ITU-T Группа 3
Система кодирования	MH/MR/MMR/JPEG
Скорость модема	Автоматическая коррекция ошибок 14400 бит/с
Формат документа (только MFC-215C)	Ширина стекла сканера: макс. 216 мм Длина стекла сканера: макс. 297 мм
Формат документа (MFC-425CN)	Ширина АПД: 147-216 мм Длина АПД: 147-356 мм Ширина стекла сканера: макс. 216 мм Длина стекла сканера: макс. 297 мм
Ширина сканирования	208 мм
Ширина печати	204 мм
Оттенки серого	256 уровней
Типы опроса (только MFC-425CN)	Стандартный, безопасный, таймерный, последовательный: (только ч/б)
Настройка контрастности	Авто/Светлый/Темный (ручная настройка)
Разрешение	• По горизонтали: 203 т/д (8 т/мм) • По вертикали: Standard - 3,85 линий/мм (ч/б) 7,7 линий/мм (цветной) Fine - 7,7 линий/мм (ч/б / цветной) Photo - 7,7 линий/мм (ч/б) Superfine - 15,4 линий/мм (ч/б)
Быстрый набор номера	20 номеров (MFC-215C) 80 номеров (MFC-425CN)
Рассылка	70 номеров (MFC-215C) 130 номеров (MFC-425CN)
Автоматический повторный набор номера	3 раза с интервалом 5 мин
Автоматический ответ	0, 1, 2, 3 или 4 звонка

Источник связи	Коммутируемая телефонная сеть общего пользования и офисная АТС
Передача из памяти	До 200* ¹ /170* ² страниц (MFC-215C) До 480* ¹ /400* ² страниц (только MFC-425CN)
Прием в память без бумаги	До 200* ¹ /170* ² страниц (MFC-215C) До 480* ¹ /400* ² страниц (только MFC-425CN)

*1 "Страницы" указаны согласно "Таблице № 1 стандартных показателей Brother" (стандартное деловое письмо, разрешение "Standard", код MMR). В технические данные и в документацию изменения могут вноситься без уведомления.

*2 "Страницы" указаны согласно "Тестовой таблице #1 ITU-T" (стандартное деловое письмо, разрешение "Standard", код MMR). В технические данные и в документацию изменения могут вноситься без уведомления.

Сканер

Цветное/Черно-белое	Цветное/Черно-белое
Соответствие TWAIN	Да (Windows® 98/98SE/Me/2000 Professional/XP) Mac OS® 9.1-9.2/Mac OS® X 10.2.4 или выше
Соответствие WIA	Да (Windows® XP)
Глубина цвета	36-битовая палитра (вход) 24-битовая палитра (выход)
Разрешение	До 19200 × 19200 т/д (интерполированное) До 600 × 2400 т/д (оптическое)
Скорость сканирования	Цветное: до 5,93 с Черный: до 3,76 с (формат А4 и 100 × 100 т/д)
Формат документа (MFC-215C)	Ширина стекла сканера: макс. 216 мм Длина стекла сканера: макс. 297 мм
Формат документа (MFC-425CN)	Ширина АПД: 147-216 мм Длина АПД: 147-356 мм Ширина стекла сканера: макс. 216 мм Длина стекла сканера: макс. 297 мм
Ширина сканирования	210 мм
Оттенки серого	256 уровней

Принтер

Драйвер принтера	Драйвер для Windows® 98/98SE/Me/2000 Professional и XP с поддержкой режима сжатия данных Brother Native Compression и двунаправленной передачи данных Драйвер Brother подачи чернил Для Mac OS® 9.1-9.2/Mac OS® X 10.2.4 или выше
Разрешение	До 1200 x 6000 точек на дюйм (т/д)* 1200 x 1200 точек на дюйм (т/д) 600 x 600 точек на дюйм (т/д) 600 x 150 точек на дюйм (т/д) <small>* Качество копии зависит от многих факторов (разрешение и качество оригинала, печатный носитель и т. д.).</small>
Скорость печати	до 20 стр/мин (черно-белая)* до 15 стр/мин (цветная)* <small>* По таблице стандартных показателей Brother. Формат А4 в режиме черновой печати. Без учета времени на подачу бумаги.</small>
Ширина печати	204 мм (216 мм)* <small>* Если включена функция "Borderless" ("Без полей").</small>
Встроенные шрифты	35 TrueType
Без полей	Letter, А4, А6, фотобумага, индексные карточки, открытки, конверты

Интерфейсы

USB	Полноскоростной USB 2.0 кабель длиной не более 2,0 м.*
Сетевой кабель (только MFC-425CN)	Ethernet-кабель типа неэкранированной витой пары категории 5 или выше. <small>* Ваше устройство имеет полноскоростной порт USB 2.0. Этот порт совместим с высокоскоростным кабелем USB 2.0; однако, максимальная скорость передачи данных составляет 12 Мбит/с. Устройство можно подключать и к компьютеру с портом USB 1.1.</small>

Требования к компьютеру

Минимальные системные требования						
Компьютерная платформа и версия операционной системы		Минимальное быстродействие процессора	Минимальная оперативная память	Рекомендуемая оперативная память	Свободное пространство жесткого диска	
					для драйверов	для приложений
Операционная система Windows®	98, 98SE	Pentium® II или того же уровня	32 Мбайт	64 Мбайт	90 Мбайт	130 Мбайт
	Me		64 Мбайт	128 Мбайт		
	2000 Professional		128 Мбайт	256 Мбайт	150 Мбайт	220 Мбайт
	XP	Athlon®64 Opteron Xeon® & Pentium®4 включая Intel EM64T	256 Мбайт	512 Мбайт	150 Мбайт	220 Мбайт
Операционная система Apple® Macintosh®	Mac OS® 9.1-9.2 (печать, ПК-факс*1, сканирование*2 и работа с картой памяти)	Все базовые модели отвечают минимальным требованиям		64 Мбайт	80 Мбайт	200 Мбайт
	Mac OS® X 10.2.4 или выше		128 Мбайт	160 Мбайт		
ПРИМЕЧАНИЕ: Все указанные зарегистрированные торговые марки являются собственностью соответствующих компаний.						
Последние версии драйверов можно найти в Brother Solutions Center на сайте http://solutions.brother.com						

*1 Функция ПК-факс поддерживает обработку только черно-белых факсов.

*2 Специальная кнопка “Scan” и прямое сканирование по сети (только MFC-425CN) поддерживается на компьютерах Mac® с операционной системой Mac OS® X 10.2.4 или выше.

Расходные материалы

Чернила

Устройство использует отдельные картриджи черных, желтых, голубых и пурпурных чернил, установленные отдельно от узла печатающей головки.

Срок службы картриджей

Черный - около 500 страниц при плотности 5%
Желтый, голубой и пурпурный - около 400 страниц при плотности 5%

- Указанные выше данные предполагают непрерывную печать с разрешением 600 x 600 т/д в обычном режиме после установки нового картриджа.
- Ресурс каждого картриджа зависит от того, как часто устройство используется, и от количества страниц, получаемых при каждом использовании.
- Устройство периодически выполняет чистку печатающей головки, при этом расходуется небольшое количество чернил.
- При первой установке комплекта картриджей некоторое количество чернил уходит на заполнение трубок подачи чернил. Этот процесс выполняется только один раз.
- Когда устройство сообщает, что картридж пуст, в нем еще может оставаться небольшое количество чернил. Это необходимо для того, чтобы избежать полного высыхания картриджа и повреждения узла печатающей головки.

Заказ расходных материалов

<Черный> LC900BK, <Голубой> LC900C,
<Пурпурный> LC900M, <Желтый> LC900Y

Локальная сеть (только MFC-425CN)

Локальная сеть	Данное устройство можно подключить к локальной сети для использования функций сетевой печати, сканирования по сети, отправки факсов с ПК и получения факсов на ПК (только для Windows®). В комплект устройства входит утилита сетевого управления BRAdmin Professional компании Brother.
Поддержка для	Windows® 98/98SE/Me/2000/XP Mac OS® 9.1 - 9.2, Mac OS® X 10.2.4 или выше Ethernet 10/100 BASE-TX Auto Negotiation
Протоколы	TCP/IP ARP, RARP, BOOTP, DHCP, APIPA, NetBIOS, WINS, LPR/LPD, Port9100, mDNS, FTP, TELNET, SNMP, TFTP, Scanner port Прилагаемые утилиты: BRAdmin Professional (Windows®)

-  BRAdmin Professional не поддерживается в Mac OS®.
- Функции сканирования по сети и удаленной настройки доступны для Mac OS® X 10.2.4 или выше.

Алфавитный указатель

С

CNG-сигналы 1-19

Р

PhotoCapture Center™
CompactFlash® 9-1
Memory Stick 9-1
MultiMediaCard™ 9-1
SecureDigital 9-1
xD-Picture Card™ 9-1
без полей 9-12
настройка по умолчанию .. 9-9
обрезка 9-12
печать DPOF 9-8
печать индексной
страницы 9-5
печать снимков 9-6
технические данные Т-5
тип и формат бумаги 9-9
цветовая коррекция 9-10

А

Автоматический
передача 3-5
повторный набор номера
факс 3-2
прием факса 4-1
обнаружение факса 4-4
Автоответчик А-5
подключение А-6
Автоответчик, внешний А-5
запись приветствия А-7
подключение А-5, А-6
режим приема
автоматический 4-1
ручной прием 4-1

АПД (автоподатчик
документов) 1-6

Б

Беспроводной телефон А-3
Блокировка передачи 3-15
Бумага 1-9, Т-3
тип 2-4
Формат 2-5
формат документа 3-3
Быстрый набор
запись в память 5-1
изменение 5-2
набор номера 3-2

В

Внешний телефон,
подключение А-4

Г

Громкость, настройка 2-5
динамик 2-6
звонок 2-5
звуковой сигнал 2-5
Группы рассылки 5-3

Д

Дата и время 2-1
Двойной доступ 3-8
Дисплейные сообщения об
ошибках
Ink Empty (Закончились
чернила) 12-2
Near Empty (Почти
закончились чернила) ... 12-2
Not Registered 3-2

Добавочный телефон,
использование А-2, А-8
Дополнительные
абонентские услуги
на одной линии..... 12-13
Дополнительные функции
на одной линии А-10

Ж

ЖКД (жидкокристаллический
дисплей)
контрастность..... 2-6
памятка по настройке 7-3

З

Задержка ответа,
настройка 4-2
Замятия
бумага 12-5
документ 12-5
Запрограммированная
пакетная рассылка..... 3-13

И

Инструкции по технике
безопасности..... iii, 11-2
Интервал печати журнала... 7-2

К

Коды доступа, сохранение и
набор
номера кредитных карт .. 5-5
Коды факса
изменение 6-5, А-3
код ответа на звонки..... А-2
код приема факса А-2
код удаленного доступа.... 6-5
Конверты 1-13

Копирование
Enlarge/Reduce
(Увеличить/уменьшить) .. 8-4
временные настройки 8-3
контрастность 8-13
макет страницы 8-10
настройка качества .. 8-5, 8-13
настройка цвета 8-14
настройки по
умолчанию 8-13
одна копия 8-2
сортировка (только с
АПД) 8-9
тип бумаги..... 8-7
тиражирование 8-2
формат бумаги 8-8
яркость 8-8
Крышка АПД 12-5

Н

Набор кода группы
изменение 5-2
Набор номера
автоматический
повторный набор
номера факса 3-2
быстрый набор 3-2
коды доступа и номера
кредитных карт 5-5
пауза..... 5-5
передача в автоматическом
режиме 3-5
ручной 3-1
Настройка
дата и время 2-1
идентификатор устройства
(заголовок факса)
ввод текста..... 2-2

О

- Обзор панели управления... 1-2
- Обнаружение факса..... 4-4
- Обслуживание, текущее .. 12-24
- Отключение
 - электроэнергии.....Б-1
- Отмена
 - задания, ожидающие
 - повторного набор 3-10
 - переадресация факсов 6-1
 - факсимильные задания
 - в памяти 3-10
- Оттенки серого Т-6, Т-7
- Отчеты 7-1
 - список номеров
 - ускоренного набора..... 7-3
 - журнал отправки и
 - получения факсов 7-2
 - конфигурация сети 7-3
 - настройки пользователя... 7-3
 - памятка по настройке..... 7-3
 - подтверждение отправки.....7-3
 - подтверждение передачи.....7-1
 - процедура печати..... 7-3
- Очистка
 - бумагоопорный валик . 12-25
 - печатающая головка ... 12-16
 - ролик подачи бумаги... 12-26
 - сканер..... 12-24

П

- Переадресация факсов 6-1
 - программирование
 - номера 6-1
 - удаленное извлечение..... 6-7
 - удаленное
 - изменение 6-7, 6-8
- Печать
 - драйверы..... Т-8
 - замятие бумаги..... 12-6

- зона 1-13
- отчет 7-3
- повышение качества ... 12-16
- проблемы 12-9, 12-10
- разрешение Т-8
- технические данные Т-8
- факс из памяти..... 4-5
- Печать принятых факсов ... 12-10
- Подключение
 - внешний автоответчик.... А-5
 - внешний телефон А-4
- Подключение по
 - многоканальным линиям
 - (мини-АТС) А-10
- Программирование
 - МФУ Б-1, Б-2

Р

- Разрешение
 - копирование Т-4
 - настройка для
 - следующего факса..... 3-7
 - печать Т-8
 - сканирование Т-7
 - факс (Standard, Fine,
 - SuperFine, Photo) Т-6
- Рассылка
 - набор номера
 - группы 3-11
 - создание групп номеров ... 5-3
- Расходные материалы Т-10
- Режим "Факс/Телефон"
 - двойной звонок
 - (голосовые вызовы)..... 4-3
 - длительность двойного
 - сигнала вызова 4-3
 - задержка ответа..... 4-2
 - код ответа на звонки..... А-2
 - код приема факса А-2

ответ по добавочному телефону	A-2
прием факсов	A-2
Режим, активация PhotoCapture Center™	1-2
копирование	8-1
сканирование	1-2
факс	3-1
Режим коррекции ошибок ..	1-20
Режим приема	4-1
External TAD	4-1
Fax/Tel	4-1
Fax Only	4-1
Manual	4-1
Ручной набор номера	3-1
передача	3-5

С

Сообщения об ошибках на ЖК-дисплее	12-1
Comm.Error (Ошибка связи)	12-1
No Paper Fed (Нет бумаги)	12-3
Out of Memory (Память заполнена)	12-3
Unable to Change (Невозможно изменить)	12-4
Unable to Clean (Невозможно очистить) ...	12-4
Unable to Init (Невозможно инициализировать)	12-4
Unable to Print (Невозможна печать)	12-4
Unable to Scan (Невозможно сканирование)	12-4
Сохранение настроек в памяти	Б-1

Сохранение факса печать из памяти	4-5
Сохранение факсов в памяти	6-2
включение	6-2
Справка дисплейные сообщения ..	Б-1
использование кнопок навигации	Б-2
таблица меню	Б-1
Справочный список таблица меню	Б-3
Счетчик расхода чернил	12-27

Т

Таблица выбора меню	Б-1
Текст, ввод	Б-12
специальные знаки	Б-13
Телефонная линия многоканальные линии (мини-АТС)	А-10
подключение	А-6
проблемы	12-11
тип	2-3
Телефонная линия или подключение	12-11
Транспортировка устройства	12-21
Требования к компьютеру ...	Т-9

У

Удаленное извлечение из памяти	6-6
код доступа	6-5, 6-6
получение факсов	6-8
Уменьшение входящие факсы	4-5
копии	8-6

Ускоренный набор.....	5-2
быстрый набор	
применение	3-2
коды доступа и номера	
кредитных карт	
настройка	5-5
набор кода группы	
создание групп	
рассылки.....	5-3
поиск.....	3-2
Устранение	
неисправностей	12-1
замятие бумаги.....	12-6
замятие документа.....	12-5
качество печати.....	12-16
проблемы при	
работе.....	12-10, 12-11
обработка входящих	
вызовов.....	12-13
отправка факсов	12-11
печать	12-9, 12-10
прием факсов.....	12-11
проблемы при	
копировании	12-13
проблемы при работе	
в сети	12-14
проблемы при работе с	
PhotoCapture	
Center™	12-14
проблемы при работе с	
программным	
обеспечением	12-13
проблемы при	
сканировании	12-13
телефонная линия....	12-15
проверка уровня	
чернил	12-20
сообщения об ошибках на	
ЖК-дисплее.....	12-1

Ф

Факс, автономный	
отправка	3-1
автоматический режим ..	3-5
из памяти (двойной	
доступ)	3-8
контрастность.....	3-6
международная связь ..	3-12
отмена задания в	
памяти.....	3-10
передача в реальном	
времени.....	3-9
переключение в режим	
факса.....	3-1
разрешение	3-7
ручной	3-5
со стекла сканера	3-4
цветной факс.....	3-3
получение.4-1, 6-1, 6-7, 12-10	
задержка ответа,	
настройка	4-2
проблемы.....	12-9, 12-10
совместимость	12-15
удаленное получение ..	6-8
уменьшение до формата	
бумаги	4-5

Ч

Частотная коррекция.....	12-15
Чернильные картриджи	
замена	12-27
проверка уровня	
чернил.....	12-20

Карта удаленного управления (только MFC-425CN)

Если Вы планируете принимать факсимильные сообщения, находясь далеко от устройства, то карта удаленного управления послужит Вам удобной памяткой по процедурам доступа к памяти устройства. Просто вырежьте карту и сложите ее, чтобы она поместилась, к примеру, в бумажник или ежедневник. Она поможет Вам воспользоваться всеми преимуществами таких функций, как пересылка факсов и удаленная работа с памятью устройства.

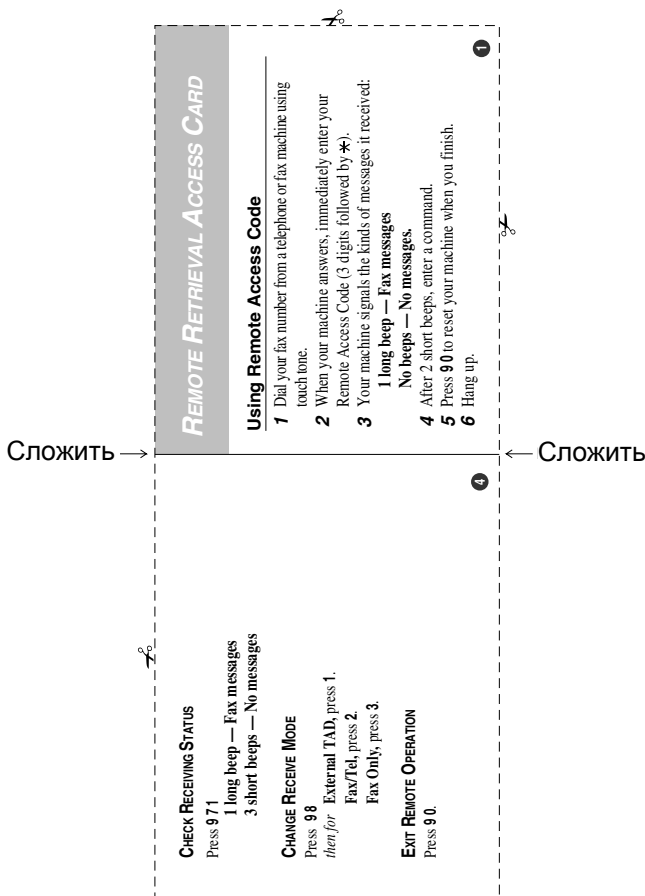

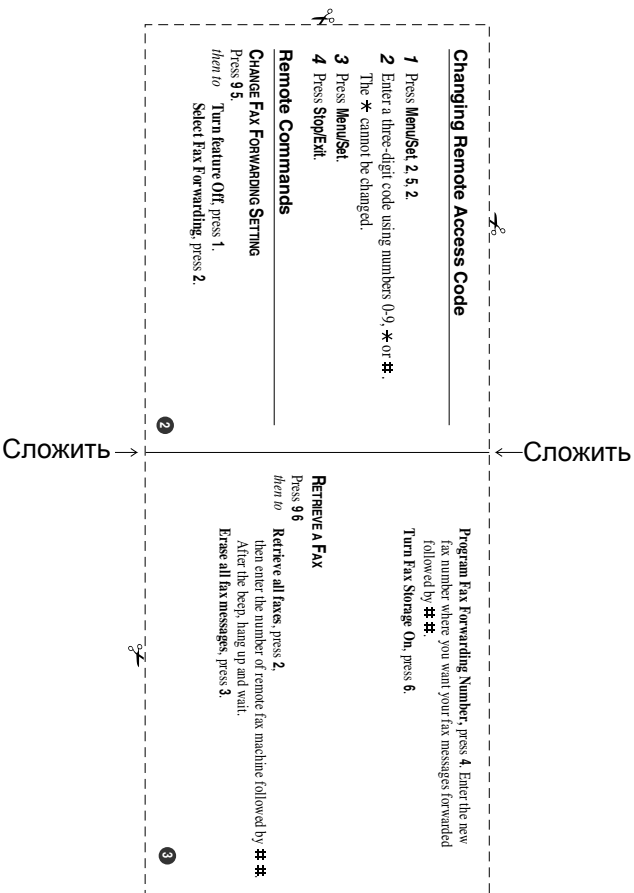

brother®

Посетите наш сайт
<http://www.brother.com>

Данное устройство утверждено для эксплуатации только в стране ее приобретения. Местные филиалы компании Brother и ее дилеры будут обслуживать только устройства, приобретенные в их стране.