

MFC-4800

РУКОВОДСТВО ПОЛЬЗОВАТЕЛЯ

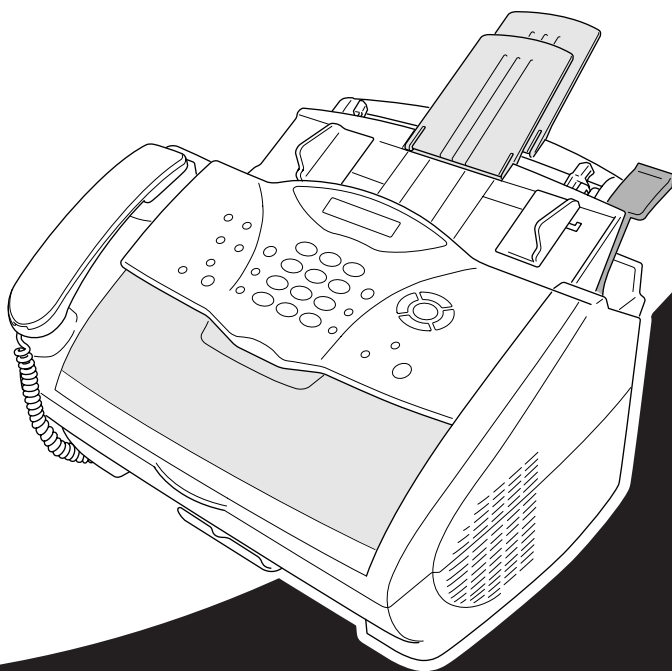

At your side.

brother®

ПОЛЬЗОВАНИЕ РУКОВОДСТВОМ

Компания Brother уведомляет о том, что данное изделие может оказаться неработоспособным в стране, иной, чем страна его первоначального приобретения. Гарантийные обязательства не распространяются на случай использования аппарата, подключенного к общественным телекоммуникационным линиям в другой стране.

Применяйте только подлинные комплектующие изделия фирмы Brother

НЕ перезаправляйте картриджи с тонером. Попытки использовать перезаправленные картриджи и несовместимые тонеры могут привести к повреждению аппарата. На повреждения такого рода гарантийные обязательства распространяться не будут. Гарантийные обязательства также не распространяются на проблемы, вызванные применением комплектующих изделий и расходных материалов, произведенных не фирмой Brother. Рекомендуем применять только фирменные комплектующие изделия.

Пользование руководством

Благодарим вас за покупку многофункционального центра Brother.

Разрабатывая этот аппарат, мы стремились сделать его как можно более простым в обращении. Экранные подсказки и приглашения будут руководить вашими действиями во время работы, однако, в полной мере вы сможете использовать потенциал аппарата, если уделите некоторое время прочтению настоящего руководства.



Аппарат оснащен кнопкой **Отчеты**. Нажмите кнопки **Отчеты** и **1**, чтобы распечатать справочный лист основных процедур и функций.

Поиск информации

Все заголовки глав и разделов перечислены в Оглавлении. Вы сможете также найти информацию о конкретной функции или характеристике аппарата при помощи указателя, помещенного в конце руководства. В руководстве вам встретятся специальные символы, служащие для того, чтобы обратить ваше внимание на важную информацию, перекрестные ссылки и предупреждения. Иллюстрации некоторых видов дисплеев также помогут вам в работе на аппарате.

Символы, используемые в руководстве



Примечание или дополнительная информация.



В случае несоблюдения указанных условий аппарат может быть поврежден или возможны сбои в его работе.



Предупреждения, детализирующие меры предосторожности, которые вы должны предпринять во избежание травмы.

Удобное для пользователя программирование

Мы разработали аппарат, в котором программирование осуществляется на его экране. Эта удобная для пользователя особенность позволяет вам в полной мере воспользоваться всеми преимуществами аппарата.

Поскольку программирование осуществляется на жидкокристаллическом дисплее аппарата, мы создали пошаговые экранные приглашения и подсказки, помогающие вам программировать аппарат. Все, что вам потребуется делать, это следовать подсказкам и приглашениям, которые будут направлять вас при работе с меню и программировании различных опций и выполнении настроек. В дополнение вы можете ускорить программирование и настройку аппарата, нажав кнопку **Menu/Set** и выбрав номер меню при помощи клавиатуры набора.

Полный список значений функций, опций и доступных настроек приведен в приложении к данному руководству. (См. *Режим меню и Таблица выбора меню*, стр.195.)

Альтернативные дисплеи

Жидкокристаллический дисплей аппарата иногда переключается с показа выбранной в текущий момент опции на сообщение, подсказывающее вам, как действовать дальше.

Дисплей, который вы, возможно, будете видеть чаще всего, показан справа. Смысл его в том, что когда вы поместите свой документ в АУПД (Автоматическое Устройство Подачи

Документа), вы можете либо набрать номер, чтобы отправить его в качестве факса, или нажать кнопку **Копирование**, чтобы сделать копию документа.

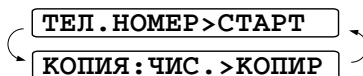







Краткий справочник

Отправка факсов

Автоматическая передача







- 1 Поместите оригинал в АУПД (Автоматическое Устройство Подачи Документа) лицевой стороной вниз.
- 2 Введите номер факса, при помощи одной из кнопок Быстрый набор, Поиск или при помощи клавиатуры набора номера.
- 3 Нажмите кнопку **Старт**.

Отправка Титульного Листа.

- 1 Поместите оригинал в АУПД лицевой стороной вниз.
- 2 Нажмите кнопку **Menu/Set, 2, 2, 7**.
- 3 Когда на дисплее появится **ТОЛЬКО СЛЕД. ФАКС**, нажмите кнопку **Menu/Set**.
- 4 При помощи кнопок  или  выберите **ВКЛ** или **ВЫКЛ**, затем нажмите кнопку **Menu/Set**.
- 5 При помощи кнопок  или  выберите комментарий, затем нажмите кнопку **Menu/Set**.
- 6 Введите две цифры, чтобы указать количество отправляемых страниц, затем нажмите **Menu/Set**.
- 7 Нажмите **1**, чтобы произвести дополнительные настройки или **2**, если вы готовы отправить факс.
- 8 Введите номер факса.
- 9 Нажмите кнопку **Старт**.

Передача в режиме реального времени

Вы можете отправлять свои факсы в режиме реального времени.

- 1 Поместите оригинал в АУПД лицевой стороной вниз.
- 2 Нажмите кнопку **Menu/Set, 2, 2, 5**.
- 3 При помощи кнопок  или  выберите **ВКЛ**, затем нажмите **Menu/Set** —ИЛИ—
Для того, чтобы произвести только следующую передачу, нажмите кнопку  или  и выберите **ТОЛЬКО СЛЕД.ФАКС**, затем нажмите кнопку **Menu/Set**.
- 4 Для того чтобы произвести только отправку следующего факса, при помощи кнопок  или  выберите **ВКЛ**, затем нажмите кнопку **Menu/Set**.
- 5 Нажмите **1**, чтобы произвести дополнительные настройки, или **2**, если вы готовы отправить факс.
- 6 Введите номер факса.
- 7 Нажмите кнопку **Старт**.



Прием факсов

Выберите режим приема

Нажмите кнопку **Режим Приема** и выберите **ТОЛЬКО ФАКС**, **ФАКС/ТЕЛЕФОН**, **АВТООТВЕТЧИК** или **РУЧНОЙ**. Если вы выбираете **ФАКС/ТЕЛЕФОН**, следует обязательно установить такие параметры, как **Задержка Звонка** и **Время Звонка**.

Ручной прием

- 1 Снимите трубку.
- 2 Если вы слышите тональные сигналы факса, нажмите кнопку **Старт**.
- 3 Когда на дисплее появится **ПРИЁМ**, повесьте трубку.

Занесение номеров в память

Занесение в память номеров Быстрого набора

- 1 Нажмите кнопку **Menu/Set**, **2, 3, 1**.
- 2 Введите двузначный номер ячейки памяти Быстрого набора и нажмите кнопку **Menu/Set**.
- 3 Введите номер (до двадцати цифр) и нажмите кнопку **Menu/Set**.
- 4 Введите имя (или оставьте его пустым) и затем нажмите кнопку **Menu/Set**.
- 5 Нажмите **Стоп/Выход**.

Использование телефона



Быстрый набор

- 1 Снимите трубку или нажмите кнопку **Линия** и убедитесь в наличии тонального сигнала.
- 2 Когда вы услышите тональный сигнал, нажмите кнопку **Поиск/Быстрый**

Набор, затем нажмите **#** и введите двузначный номер Быстрого набора. (Если для того чтобы набрать номер, вы нажали **Линия**, снимите трубку, когда абонент ответит.)

- 3 Закончив разговор, повесьте трубку.

Поиск/Быстрый Набор

- 1 Нажмите **Поиск/Быстрый Набор**, затем введите первую букву имени, которое вы ищете.
- 2 Нажмите кнопку  или , чтобы произвести поиск в памяти.
- 3 Когда имя будет отображено на дисплее, снимите трубку—**ИЛИ**— Нажмите кнопку **Линия**.
- 4 Нажмите **Старт**, чтобы набрать номер. (Если для того чтобы набрать номер, вы нажали кнопку **Линия**, снимите трубку, когда абонент ответит.)
- 5 Закончив разговор, повесьте трубку.

Изготовление копий

Изготовление одиночной копии

- 1 Вставьте документ в АУПД лицевой стороной вниз.
- 2 Нажмите **Копирование**.

Изготовление нескольких копий

- 1 Вставьте документ в АУПД лицевой стороной вниз.
- 2 При помощи клавиатуры набора номера введите количество копий, которое вы хотите сделать.
- 3 Нажмите **Копирование**.

Содержание

Пользование руководством

Удобное для пользователя программирование

Краткий справочник	v
Содержание	vii

ПОДГОТОВКА И ПРОСТОЕ ИСПОЛЬЗОВАНИЕ АППАРАТА

Руководство по подготовке и простому использованию аппарата

Рекомендации по подготовке и использованию простых функций	4
Панель управления аппарата MFC-4800	8

ИСПОЛЬЗОВАНИЕ БАЗОВЫХ ФУНКЦИЙ

Глава 1 Настройка

Начальные настройки	11
Произвольные настройки	12
Занесение номеров в память для легкого набора номера	14

Глава 2 Отправка факса

Настройка сканирования	16
Набор номера	17
Отправка факса	18

Глава 3 Прием Факсов

Настройка режима приема	20
Прием факса	23

Глава 4 Использование Телефона (Voice)

Речевые вызовы	25
----------------------	----

Глава 5 Печать Отчетов

Настройка Отчета о Передачах и Журнала	28
Использование кнопки Отчеты	29

ИСПОЛЬЗОВАНИЕ РАСШИРЕННЫХ ФУНКЦИЙ

Глава 6 Расширенные возможности отправки факсов

Дополнительные операции	30
-------------------------------	----

Глава 7 Дополнительные возможности приема факсов

Управление с добавочного или параллельного телефона	38
--	----

Глава 8	Опрос	
	Приемный опрос.....	40
	Передающий опрос.....	42
Глава 9	Опции Удаленного Управления Факсом	
	Настройка сохранения факса в памяти	43
	Пересылка факса	43
	Удаленное извлечение	44
Глава 10	Копирование	
	Базовые операции копирования	47
	Временная настройка копирования.....	48
	Качество копирования – Настройки по умолчанию	52
ПРИНТЕР/СКАНЕР		
Глава 11	Использование аппарата в качестве принтера	
	Специальные функции печати.....	54
	Печать с вашего персонального компьютера (PC).....	54
	Одновременная печать и обработка факса	56
	Бумага для печати	57
Глава 12	Настройки драйвера принтера (Только для Windows®)	
	Драйвер принтера для Brother MFC-4800.....	58
	Вкладка Основные настройки.....	58
	Вкладка Дополнительные настройки	60
	Поддержка.....	69
Глава 13	Сканирование с Windows®	
	Сканирование документа	70
	Сканирование документа (Только для Windows® XP).....	77
	Применение ScanSoft® PaperPort® и OPC ScanSoft® TextBridge®	80
	Использование кнопок Сканирование совместно с компьютером Windows	85
	Использование кнопок панели управления	85
Глава 14	Применение Brother Control Centre (Для Windows® 95/98/98SE/Me/2000 Professional и Windows NT® WS 4.0)	
	Свойства программы Brother Control Centre	89
	Сканирование в файл	92
	Сканирование в программное приложение для работы с электронной почтой (E-mail)	94
	Сканирование в программу оптического распознавания символов (Обработка текста)	96

	Сканирование в графическое приложение	98
	Кнопка Copy	99
	Кнопка Send a Fax (Отправить факс)	100
	Настройки PC-Факса	101
Глава 15	Применение Brother SmartUI Control Center на базе Windows® (Для Windows® XP)	
	Brother SmartUI Control Center	102
	Свойства программы Brother Control Centre	104
	Аппаратный Раздел: Изменение значения кнопки Scan to	105
	Программный Раздел	111
	Сканирование в Файл	113
	Сканирование в программу OPC (Обработка текста)	117
	Сканирование в Графическое Приложение (например Microsoft Paint)	119
	Настройки факса (с использованием драйвера Brother PC-Факс)	123
	Кнопки Пользователя	125
Глава 16	Настройка и использование PC-Факс (Только для Windows®)	
	Введение	131
	Удаленная настройка Многофункционального Центра	131
	Отправка факса как PC-Факс (только для Windows®)	132
	Настройка Быстрого Набора Номера	136
Глава 17	Использование аппарата MFC совместно с Macintosh®	
	Настройка оборудованного шиной USB компьютера Apple® Macintosh®	146
	Использование драйвера принтера Brother с Apple® Macintosh® (Mac OS® 8.6 - 9.2)	147
	Использование драйвера принтера Brother с Apple® Macintosh® (Mac OS® X)	149
	Отправка факса из программного приложения Macintosh®	151
	Использование драйвера сканера Brother TWAIN совместно с Macintosh®	156

ТЕХНИЧЕСКОЕ ОБСЛУЖИВАНИЕ

Глава 18	Поиск неисправностей и Техническое обслуживание	
	Сообщения об ошибках	162
	Застревание документа и бумаги	165
	Упаковка и транспортировка аппарата	172
	Текущий уход	174

ВАЖНАЯ ИНФОРМАЦИЯ

Глава 19 Важная информация

Инструкции по технике безопасности..... 185

ПРИЛОЖЕНИЕ

Глава 20 Технические данные

Технические данные факса 189

Технические данные принтера..... 190

Параметры электропитания и окружающей среды 192

Извещение о составлении и публикации 193

Торговые марки 193

Ввод текста 194

Режим меню и Таблица выбора меню..... 195

Об аппаратах факсимильной связи 200

Глоссарий 202

Указатель 206

Руководство по подготовке и простому использованию аппарата

Простые процедуры по подготовке и использованию аппарата

Для того, чтобы произвести подготовку аппарата к работе и использовать его простые функции, выполните шаги, описанные ниже.

Однако, перед этим следует ознакомиться с разделами "Инструкции по технике безопасности" (стр. 185) и "Рекомендации по подготовке и использованию простых функций" (стр. 4).

Если вам нужна дополнительная информация, обратитесь к разделам "Использование базовых функций" или "Использование расширенных функций".

1 Прочтите Руководство по быстрой установке и настройке

Настройте аппарат, следуя указаниям, приведенным в Руководстве по быстрой установке и настройке.

2 Установка документа

- Документы должны иметь размер от 14.8 до 21.6 см в ширину и от 15 до 60 см в длину. Этот аппарат может сканировать изображение шириной не более 20.8 см независимо от того, какую ширину имеет документ.
- Документы следует вставлять **лицевой стороной вниз и верхним краем вперед**.
- Отрегулируйте положение направляющих в соответствии с шириной вашего документа.

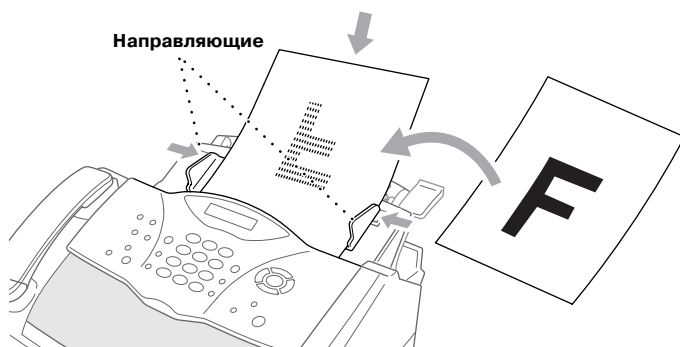

- Автоматическое устройство подачи документа (АУПД) может содержать до 20 страниц, каждая из которых подается в аппарат по отдельности. Используя АУПД, применяйте стандартную бумагу плотностью 64-90 г/м². Если вы пользуетесь более тяжелой бумагой, подавайте каждый лист по очереди во избежание заеданий бумаги.

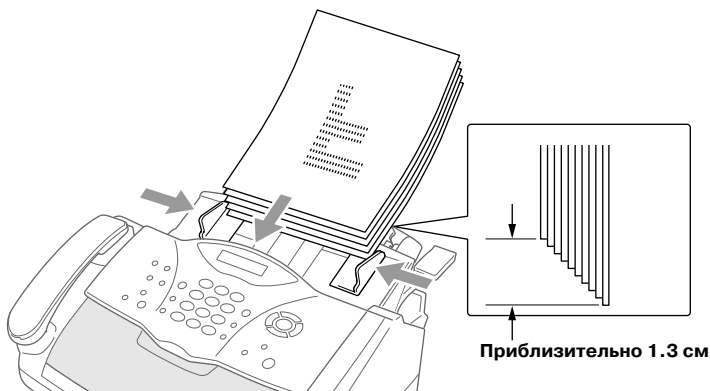

- Откройте лоток для документов, вытянув его на себя (①), затем разверните удлинитель (②).

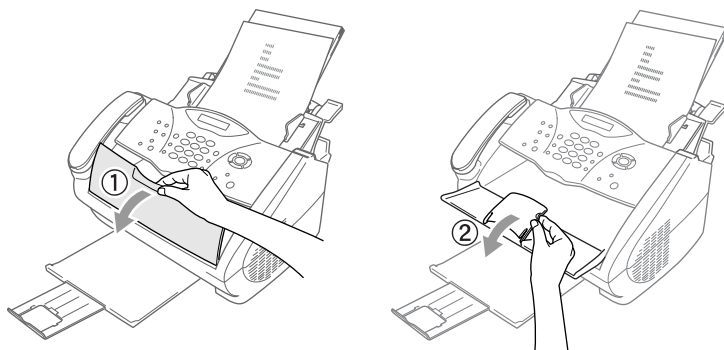

- Не вставляйте в аппарат скрученные, смятые или порванные документы, а также документы, скрепленные скобками, скрепками, липкой лентой и т.п. Не вставляйте картон, газеты или ткань.
- Если документ написан чернилами, убедитесь в том, что чернила полностью высохли.

3 Отправка факса

- ① Вставьте документ в АУПД *лицевой стороной вниз*.
- ② Введите номер факса, на который вы хотите отправить документ.
- ③ Нажмите **Старт**.

4 Изготовление одной копии

- ① Вставьте документ в АУПД *лицевой стороной вниз*.
- ② Нажмите **Копировать**.
- ③ Чтобы остановить копирование, нажмите **Стоп/Выход**. Нажмите **Стоп/Выход** еще раз, чтобы освободить исходный документ. (См. *Копирование*, стр. 47.)

5 Изготовление нескольких копий

- ① Вставьте документ в АУПД *лицевой стороной вниз*.
- ② При помощи клавиатуры набора номера введите количество копий, которое вы хотите сделать (до 99).
Например, чтобы сделать 38 копий, нажмите **3, 8**.
- ③ Нажмите **Копировать**.

Рекомендации по подготовке и использованию простых функций

Расположение аппарата

Установите аппарат на плоскую, устойчивую поверхность, такую, как поверхность стола. Расположение аппарата должно быть таким, чтобы он не подвергался воздействию вибрации и сотрясений. Расположите аппарат вблизи телефонной розетки и стандартной заземленной розетки электросети.



Избегайте размещения аппарата в местах, где он может подвергнуться удару. Не располагайте аппарат вблизи радиаторов отопления, кондиционеров, холодильников, воды и мест нахождения химикатов. Не включайте аппарат в розетки электросети, которые могут отключаться настенными выключателями или таймерами, поскольку отключение питания может привести к стиранию информации, находящейся в памяти. Не включайте аппарат в розетки электросети, находящиеся в одной цепи с мощными бытовыми приборами или другим оборудованием, которое может вызывать броски напряжения. Избегайте источников помех, таких как динамики или базы беспроводных телефонов. Убедитесь в отсутствии препятствий для воздушного потока, создаваемого вентилятором, расположенным с правой стороны аппарата.



- Рекомендуем использовать аппарат с устройством защиты от перенапряжений с тем, чтобы защитить его от повреждений, вызванных возможным ударом молнии.
- Never touch telephone wires or terminals that are not insulated unless the telephone line has been disconnected at the network interface.
- Избегайте пользования телефоном (за исключением телефона беспроводного типа) во время грозы, поскольку это связано с определенным риском удара молнии.
- Не пользуйтесь телефоном для того, чтобы сообщить об утечке газа, находясь вблизи места утечки.

Подключение сетевого шнура



- Аппарат должен иметь заземленную сетевую вилку.
- Поскольку аппарат заземляется через сетевую вилку, вы можете защитить себя от электрически потенциально опасных состояний телефонной сети, оставляя питание включенным во время подключения аппарата к телефонной линии. Аналогично вы можете защитить себя, когда вы хотите передвинуть аппарат, сначала отсоединив его от телефонной линии, а затем от электросети.

**ВНИМАНИЕ:**

Если вам необходимо заменить литую сетевую вилку на вилку другого типа, отрежьте ее и немедленно выбросьте, чтобы в дальнейшем не вставить ее случайно в розетку, находящуюся под напряжением. Провода сетевого шнура имеют следующий цветовой код:

- Желто-зеленый :Земля
- Голубой :Ноль
- Коричневый :Фаза

Поскольку цвета проводов сетевого шнура могут не соответствовать цветовой маркировке контактов вашей вилки, действуйте следующим образом:

Желто-зеленый провод должен быть присоединен к клемме, обозначенной буквой E, символом заземления \perp или к клемме зеленого или желто-зеленого цвета.

Голубой провод должен быть присоединен к клемме обозначенной буквой N или к клемме черного цвета.

Коричневый провод должен быть присоединен к клемме обозначенной буквой L или к клемме красного цвета.

Сохранение памяти

В случае отключения питания все настройки функций **ОБЩИЕ НАСТРОЙКИ, НАСТРОЙКА ПРИЁМА, НАСТРОЙКА ПЕРЕДАЧИ, ВЫБОР ТЕЛЕФОННОГО НОМЕРА, НАСТРОЙКА ОТЧЁТА, ОПЦИИ УДАЛЕННОГО УПРАВЛЕНИЯ** и **РАЗНОЕ** сохраняются в памяти постоянно, а данные об отправленных и принятых факсимильных сообщениях сохраняются в течении нескольких дней.

Подключение добавочного автоответчика

Последовательность действий

Вам может потребоваться подключить дополнительный автоответчик. Если вы имеете **добавочный** автоответчик на той же телефонной линии, что и ваш аппарат, автоответчик будет отвечать на все звонки. Аппарат "слушает" тональные сигналы вызова факса (сигналы CNG). Если он слышит их, он берет вызов на себя и принимает факс. Если аппарат не слышит тонального сигнала CNG, он не ответит на вызов и звонящий может оставить сообщение на автоответчике обычным образом.

Автоответчик должен ответить в течение максимум четырех звонков. Однако мы рекомендуем настроить его на два звонка. Аппарат не может определить поступление тональных сигналов CNG до тех пор, пока автоответчик не ответит на вызов, и если автоответчик настроен на ответ после четырех звонков, у аппарата остается всего лишь 8-10 секунд продолжительности сигналов CNG для установления факсимильной связи. Тщательно следуйте инструкциям, приведенным в настоящем руководстве, касающимся записи ваших исходящих сообщений. Не включайте на автоответчике функцию "экономичного звонка".



Важно, чтобы автоответчик был подключен через гнездо ЕХТ на аппарате или на линейном разъеме. Не пользуйтесь линейным удвоителем на линейном разъеме, поскольку это может создать проблемы с ответом на вызовы.

Соединения

- 1 Вы можете подключить к аппарату добавочный автоответчик, как показано на иллюстрации ниже.

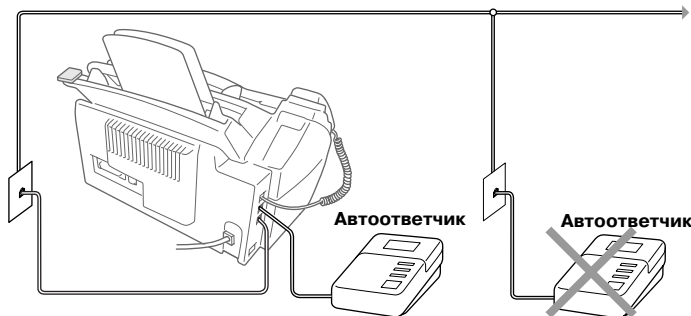

- 2 Настройте автоответчик на ответ после двух или менее звонков.
- 3 Запишите исходящее сообщение (см. следующую страницу).
- 4 Настройте автоответчик на ответ на звонки.
- 5 Установите Режим приёма **АВТООТВЕТЧИК** на аппарате, нажав кнопку **Режим Приёма**.

Исходящее сообщение добавочного автоответчика

При записи исходящего сообщения важным является согласование по времени. Исходящее сообщение относится как к ручному, так и к автоматическому приему факсов.

- 1 Рекомендуем, чтобы продолжительность исходящего сообщения не превышала 20 секунд.
- 2 В начале сообщения рекомендуется пятисекундный период молчания. (Это позволит факсу определить вид сигнала вызова до начала исходящего сообщения, поэтому прием сможет производиться быстрее.)
- 3 Рекомендуем закончить исходящее сообщение своим Кодом Удаленной Активации предназначенным для тех, кто отправляет факсы вручную. Например:
"После звукового сигнала оставьте сообщение или отправьте факс вручную, нажав *51 и Старт."

Пожалуйста, обратите внимание на то, что некоторые факсы, отправленные вручную, не могут быть приняты автоматически, поскольку некоторые аппараты факсимильной связи не передают тональный сигнал факса в том случае, если набор номера производится вручную. В таких случаях вы должны проинформировать своих абонентов о том, что для отправки факса они должны ввести Код Удаленной Активации.

Подключение добавочного телефона

Ваш аппарат оборудован трубкой, которой вы можете пользоваться в качестве обычного телефона, однако вы можете подключить к нему отдельный телефон, как показано ниже.

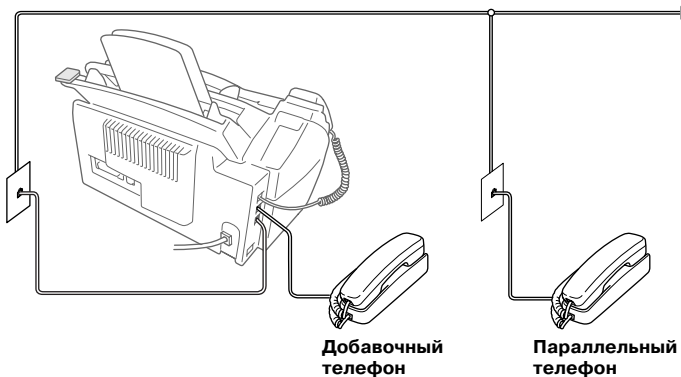

Во время пользования этим добавочным телефоном (или автоответчиком) на дисплее аппарата отображается сообщение **ВНЕШНИЙ ТЕЛЕФОН**, а при снятии трубки с вашего аппарата раздается предупреждающий звуковой сигнал.

Чтобы отключить добавочный телефон и переключиться на свой аппарат MFC, снимите трубку и нажмите кнопку **Линия**.

Панель управления аппарата MFC-4800

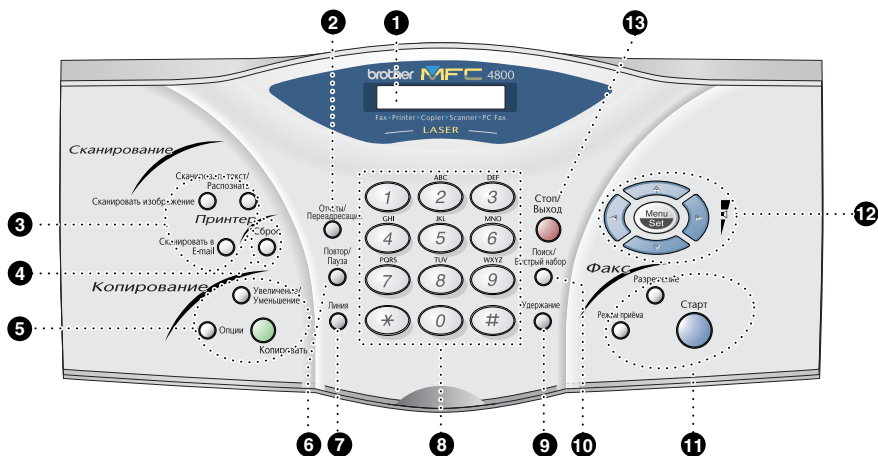

- 1 Жидкокристаллический дисплей**
Служит для отображения сообщений, помогающих вам производить настройку и управление аппаратом.
- 2 Отчёты/Переадресация**
При помощи этой кнопки вы можете получить доступ к меню Отчёты и выбрать вид отчета для распечатки: Помощь, Телефонные Номера, Журнал, ХМИТ Проверка, Настройка системы и Форма Запроса. Используйте эту кнопку для получения доступа к внешней телефонной линии и/или для переадресации звонка.
- 3 Кнопки управления сканером:**
Сканирование изображения
Нажмите эту кнопку, чтобы просканировать изображение в свое графическое программное приложение для просмотра и редактирования.
Сканировать текст/Распознать
Нажмите эту кнопку, чтобы просканировать текстовый документ. Программа ScanSoft® TextBridge® преобразует ваш текстовый документ в редактируемый текст и загрузит его в ваш текстовый процессор для дальнейшего редактирования.
Сканировать в E-mail
Нажмите эту кнопку, чтобы начать сканирование оригинала в ваше программное приложение электронной почты, с его автоматической настройкой в качестве файлового дополнения.
- 4 Кнопка управления принтером:**
Сброс
Производит стирание данных из памяти принтера.

5 Кнопки управления функцией Копирования:

Опции

Вы можете быстро и легко произвести временные настройки (относящиеся только к следующей копии документа).

Увеличение/Уменьшение

Позволяет вам выбрать один из следующих коэффициентов масштабирования документа: 50%, 71%, 100%, 141%, 150%, 200%. Для того, чтобы выбрать любой коэффициент масштабирования в пределах от 50 до 200%, выберите режим **РУЧНОЙ** и введите масштаб при помощи клавиатуры набора.

Копировать

При нажатии этой кнопки аппарат производит копирование.

6 Повторный набор/Пауза

При помощи этой кнопки производится повторный набор последнего набранного номера, а также вставка паузы в номера, заносимые в память для автодозвона.

7 Линия

Позволяет производить набор номеров телефонов и факсов, не снимая трубки.

8 Клавиатура набора

Служит для набора номеров телефонов и факсов, а также может быть использована для ввода информации в аппарат.

Кнопка **#** позволяет вам переключать вид набора номера с импульсного ("ИМПУЛЬС") на тональный ("ТОН").

9 Отложенный вызов

Позволяет откладывать вызов.

10 Поиск/Быстрый набор

Позволяет производить поиск номеров, занесенных в память, а также набирать занесенные в память номера путем нажатия кнопки **#** и последующего ввода двузначного номера ячейки памяти.

11 Кнопки управления факсом

Режим приёма

При помощи этой кнопки вы можете выбрать, каким образом аппарат будет обрабатывать поступающие вызовы.

Разрешение факса

Настройка разрешения при отправке факса.

Старт

Запускает процесс отправки факса.

12

Навигационные кнопки**Menu/Set**

Позволяет получать доступ к меню и входить в режим программирования, а также служит для занесения в память аппарата сделанных настроек.

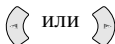

Нажмите одну из этих кнопок для прокрутки вперед или назад и выбора меню. Вы можете также использовать эти кнопки для поиска в алфавитном порядке имен, соответствующих номерам, занесенным в память.



Служат для просмотра меню и различных опций.

—ИЛИ—

При помощи этих кнопок вы можете также регулировать громкость звонка или встроенного динамика.

13

Стоп/Выход

Служит для остановки факса, отмены той или иной операции или выхода из режима той или иной функции.

Начальные настройки

Установка Даты и времени

Аппарат отображает на дисплее дату и время и печатает их на каждом отправляемом вами факсе.

В случае перебоя в электропитании аппарат сохраняет информацию о дате и времени в течение 9 часов. Все остальные настройки сохраняются.

- 1 Нажмите **Menu/Set**, **1**, **1**.
- 2 Введите две последние цифры текущего года и нажмите **Menu/Set**.
"02" регистрируется в аппарате, как 2002.
- 3 Введите двузначный номер месяца и нажмите **Menu/Set**.
- 4 Введите двузначную дату и нажмите **Menu/Set**.
- 5 Введите в 24х-часовом формате время и нажмите **Menu/Set**.
- 6 Нажмите **Стоп/Выход**.

Установка Идентификатора Станции

Вы можете занести в память свое имя, номер факса и номер телефона, которые будут печататься на Титульном Листе факса и на всех страницах отправляемого вами факса (См. *Электронный Титульный Лист*, стр. 30.)

Важным условием является ввод номеров вашего факса и телефона в международном стандартизированном формате, т.е. в соответствии со следующей строгой последовательностью:

- Знак "+" (плюс) (нажмите кнопку *****)
- Код страны
- Местный междугородный код без какого-либо начального нуля
- Пробел
- Свой номер на местной телефонной станции, при необходимости для облегчения чтения с использованием пробелов.

- 1 Нажмите **Menu/Set**, **1**, **2**.
- 2 Введите номер своего факса (до 20 цифр) и нажмите **Menu/Set**.
- 3 Введите свой телефонный номер (до 20 цифр) и нажмите **Menu/Set**.
- 4 Введите свое имя (до 20 знаков) при помощи клавиатуры набора номера и таблицы ввода текста. Чтобы ввести пробел, дважды нажмите кнопку .
- 5 Нажмите **Menu/Set**.
- 6 Нажмите **Стоп/Выход**.





- При вводе текста руководствуйтесь указаниями, приведенными на стр. 194 (*Ввод текста*).
- Номер телефона, который вы вводите, используется только для печати на Титульном Листе.
- Если вы не введете номер факса, никакую дополнительную информацию ввести будет невозможно.
- Чтобы ввести пробел, нажмите кнопку  один раз между цифрами и два раза между знаками.
- Если ваш идентификатор станции уже запрограммирован, на экране появляется запрос ввода "1" для внесения изменения, или "2", чтобы выйти без изменений.

Произвольные настройки

Настройки громкости



Громкость звонка

Вы можете отрегулировать громкость звонка аппарата. При необходимости звонок может быть отключен совсем для приема в "режиме молчания".

- 1 Нажмите **Menu/Set, 1, 3, 1**.
- 2 При помощи кнопок  или  выберите уровень громкости **ВЫКЛ, ТИХО, НОРМ** или **ГРОМ**.
- 3 Когда на экране появиться выбранный вами уровень громкости звонка, нажмите **Menu/Set**.
- 4 Нажмите **Стоп/Выход**.

—ИЛИ—

Вы можете отрегулировать громкость звонка, когда аппарат находится в нерабочем состоянии. Вы можете также отключить звонок.



Нажмите кнопку  или , чтобы отрегулировать уровень громкости. При каждом нажатии кнопки раздается звонок, и вы можете определить уровень громкости на слух. При этом уровень громкости, выбираемый вами, также отображается на дисплее. При каждом нажатии кнопки уровень изменяется в соответствии со следующей уставкой.

Новая настройка будет оставаться в силе до тех пор, пока вы ее не измените.

Уровень громкости звуковой сигнализации

Вы можете выбрать уровень громкости звуковой сигнализации **ТИХО, ГРОМ** или **ВЫКЛ**. По умолчанию установлен уровень **ТИХО**.

Если уровень громкости звуковой сигнализации установлен **ТИХО** или **ГРОМ**, звуковой сигнал раздается при нажатии любой кнопки, когда вы делаете какую-либо ошибку, а также по окончании отправки или приема факса.

- 1 Нажмите **Menu/Set, 1, 3, 2**.
- 2 При помощи кнопок  или  выберите уровень громкости.



3 Когда на экране появиться выбранный вами уровень громкости, нажмите **Menu/Set**.

4 Нажмите **Стоп/Выход**.

Громкость встроенного динамика

Вы можете выбрать уровень громкости встроенного динамика аппарата.

1 Нажмите **Menu/Set, 1, 3, 3**.



2 При помощи кнопок  или  выберите уровень громкости **ВЫКЛ, ТИХО, НОРМ** или **ГРОМ**.

3 Когда на экране появиться выбранный вами уровень громкости, нажмите **Menu/Set**.

4 Нажмите **Стоп/Выход**.

—ИЛИ—



Если вы нажали кнопку **Линия**, вы можете отрегулировать громкость динамика во время набора номера. Вы можете отключить динамик или установить желаемый уровень громкости. По умолчанию установлен уровень **ТИХО**.

При помощи кнопок  или  выберите уровень громкости. При этом уровень громкости, выбираемый вами, также отображается на дисплее. При каждом нажатии кнопки уровень изменяется в соответствии со следующей уставкой. Новая настройка будет оставаться в силе до тех пор, пока вы ее не измените. Нажмите кнопку **Линия**, чтобы отсоединиться от линии.

Режим экономии тонера

При помощи этой функции вы можете экономить тонер. Если опция Экономия тонера установлена в состояние **ВКЛ**, печать становится несколько бледнее. Настройка по умолчанию – **ВЫКЛ**.

1 Нажмите **Menu/Set, 1, 4**.

2 При помощи кнопок  или  установите опцию в состояние **ВКЛ** или **ВЫКЛ**.

3 Когда на дисплее появится выбранная вами настройка, нажмите **Menu/Set**.



4 Нажмите **Стоп/Выход**.

Режим экономии электроэнергии

Включение режима экономии электроэнергии позволяет уменьшить потребление аппаратом электроэнергии. Если вы устанавливаете эту опцию в состояние **ВКЛ**, когда аппарат находится в нерабочем состоянии, он переходит в режим экономии электроэнергии автоматически.

В режиме экономии электроэнергии вы не можете использовать функции Детектирования факса и Удаленной активации с параллельного или добавочного телефона. Кроме того, в этом режиме аппарат не показывает дату и время.

1 Нажмите **Menu/Set, 1, 5**.

- 2 При помощи кнопок  или  установите опцию в состояние **ВКЛ** или **ВЫКЛ**.
- 3 Когда на дисплее появится выбранная вами настройка, нажмите **Menu/Set**.
- 4 Нажмите **Стоп/Выход**.



Режим ожидания

Включение режима ожидания позволяет уменьшить потребление аппаратом электроэнергии, когда он находится в нерабочем состоянии. Вы можете задать время нахождения аппарата в нерабочем состоянии (от 1 до 99 минут), по истечении которого он перейдет в режим ожидания. Когда аппарат начинает принимать факс, принимать данные с компьютера или начинает копирование документа, сброс таймера происходит автоматически. Настройка по умолчанию – 0 минут.

- 1 Нажмите **Menu/Set**, **1**, **6**.
- 2 При помощи клавиатуры набора введите время нахождения аппарата в нерабочем состоянии по истечении которого он перейдет в режим ожидания (от 1 до 99).
- 3 Нажмите **Menu/Set**.
- 4 Нажмите **Стоп/Выход**.

Настройка режима набора номера (Тональный/Импульсный)

По умолчанию аппарат настроен на **ТОНАЛЬНЫЙ** режим набора номера. Если вы используете телефонную линию с импульсным набором, вы можете изменить эту настройку на **ИМПУЛЬСНЫЙ** в соответствии с процедурой, приведенной ниже.

- 1 Нажмите **Menu/Set**, **1**, **7**. На экране дисплея появится запрос выбора **ТОН** или **ИМПУЛЬС**.
- 2 Выберите режим набора при помощи кнопок  или .
- 3 Когда на дисплее появится выбранный вами режим набора, нажмите **Menu/Set**.
- 4 Нажмите **Стоп/Выход**.

Занесение номеров в память для легкого набора номера

Вы можете настроить аппарат на выполнение следующих типов быстрого набора номера: Быстрый набор и набор Групп для рассылки факсов.

Номера, хранящиеся в памяти, не будут потеряны даже при отключении электропитания.

Занесение в память номеров Быстрого набора

Вы можете занести в память номера Быстрого набора, которые в дальнейшем вы сможете набирать путем нажатия всего лишь четырех кнопок. Для этих номеров в аппарате имеется 100 ячеек памяти. (См. *Быстрый набор*, стр. 17.)

1 Нажмите **Menu/Set**, **2**, **3**, **1**.

На экране появится запрос ввода номера ячейки памяти, в которой будет храниться номер для Быстрого набора.

2 При помощи клавиатуры набора введите двузначный номер ячейки (00-99) и нажмите **Menu/Set**. На экране появится ваш ввод и запрос номера, который вы заносите в память.

3 Введите номер (до 20 цифр) и нажмите **Menu/Set**.

На экране появится запрос ввода имени, соответствующего этому номеру.

4 При помощи клавиатуры набора введите имя (до 15 знаков). (См. *Ввод текста*, стр. 194.)—ИЛИ—Перейдите к выполнению пункта 5, если вы заносите номер в память без имени.

5 Нажмите **Menu/Set**. Чтобы занести в память следующий номер Быстрого набора, вернитесь к пункту 2—ИЛИ—Если этого не требуется, нажмите **Стоп/Выход**.



В дальнейшем, когда вы будете набирать номер, используя функцию Быстрого набора, на дисплее будет отображаться имя, которое вы занесли в память, или, если вы не вводили имени, — номер телефона/факса.

Изменение номеров Быстрого набора

Если вы попытаетесь занести номер Быстрого набора в ячейку памяти, в которую номер был уже ранее занесен, на дисплее отобразится занесенное в эту ячейку имя и предложение изменить его или выйти из этого режима.

1 Нажмите **1**, чтобы изменить занесенный в ячейку номер, или **2**, чтобы выйти без изменений.

2 Введите новый номер.

- ◆ Если вы хотите стереть номер, нажмите **Стоп/Выход**, когда курсор будет находиться слева от цифр.
- ◆ Если вы хотите изменить цифру, при помощи кнопок  или  установите курсор под той цифрой, которую вы хотите изменить, затем введите новую цифру—ИЛИ—Нажмите **Стоп/Выход**, чтобы удалить знак, находящийся над курсором и все знаки справа от него.

3 Далее следуйте указаниям раздела Занесение в память номеров Быстрого набора.





Вы можете распечатать список всех занесенных в память номеров. (См. *Использование кнопки Отчеты*, стр. 29.)

2 Отправка факса

Настройка сканирования

Контрастность



Если ваш документ очень светлый или темный, вы можете соответственно настроить контрастность. При отправке по факсу светлого документа установите **СВЕТ**. Если документ темный, установите **ТЕМН**. Эта настройка является временной.

- 1 Вставьте документ в Автоматическое Устройство Подачи Документа (АУПД) лицевой стороной вниз.
- 2 Нажмите **Menu/Set**, **2**, **2**, **1**.
- 3 При помощи кнопок  или  выберите желаемый уровень контрастности: **АВТО**, **СВЕТ**. или **ТЕМН**.
- 4 Когда на дисплее появится желаемая настройка, нажмите **Menu/Set**.
- 5 Если вы закончили настройку, нажмите **2** и перейдите к пункту 6—**ИЛИ**—Если вы хотите произвести дальнейшую настройку, нажмите **1**. Дисплей вернется к меню **НАСТР. ПЕРЕДАЧИ**.
- 6 Введите номер факса и нажмите **Старт**.

Разрешение при отправке факса

Если в АУПД находится документ, вы можете временно изменить настройку разрешения при помощи кнопки **Разрешение**. Повторно нажимайте кнопку **Разрешение** до тех пор, пока на дисплее не появится желаемая настройка.
—ИЛИ—

Вы можете изменить настройку, установленную по умолчанию.

- 1 Нажмите **Menu/Set**, **2**, **2**, **2**.
- 2 При помощи кнопок  или  выберите желаемый уровень разрешения и нажмите **Menu/Set**.
- 3 Нажмите **Стоп/Выход**.

Возможные уровни разрешения при отправке факса:

СТАНДАРТ: подходит для большинства печатных документов.

ХОРОШЕЕ: предназначен для мелкой печати; передача при этом уровне разрешения происходит несколько медленнее, чем при Стандартном разрешении.

ОТЛИЧНОЕ: подходит для мелкой печати или иллюстративного материала; передача при этом уровне разрешения происходит медленнее, чем при уровне **ХОРОШЕЕ**.

ФОТО: применяется, когда в документе присутствуют различные оттенки серого цвета; самая медленная скорость передачи.



Набор номера

Быстрый набор



- 1 Вставьте документ в АУПД лицевой стороной вниз.
- 2 Нажмите **Поиск/Быстрый набор**, затем нажмите **#** и введите двузначный номер ячейки памяти, в которой записан номер Быстрого набора.
- 3 Нажмите кнопку **Старт**.

Поиск

Вы можете производить поиск имен, которые вы занесли в ячейки памяти Быстрого набора. (См. *Занесение в память номеров Быстрого набора*, стр.15.)

- 1 Вставьте документ в АУПД лицевой стороной вниз.
- 2 Нажмите **Поиск/Быстрый набор**, затем введите первую букву искомого имени.
- 3 При помощи кнопок  или  произведите поиск имени в ячейках памяти в алфавитном порядке.
- 4 Когда на дисплее появится искомое имя абонента, нажмите **Старт**.



Вы можете также производить поиск имени в ячейках памяти в числовом порядке при помощи кнопок  или . В этом случае не вводите первую букву искомого имени, как указано в п. 2.

Набор цепочками

Вы можете заносить в память очень длинные последовательности набора путем их разделения на отдельные цепочки и занесения этих цепочек в память в качестве номеров Быстрого набора. В дальнейшем вы сможете при наборе номера объединять два или более номеров Быстрого набора и даже включать в номер цифры, набираемые вручную при помощи клавиатуры набора. Вы можете использовать эти номера в любых комбинациях. После нажатия кнопки **Старт** такой комбинированный номер будет набран в том порядке, в котором вы его ввели.

Пример:

Для MFC-4800 вы можете занести "555" в ячейку памяти Быстрого набора # 01 и "7000" в ячейку памяти # 02. Если вы нажмете **Поиск/Быстрый набор**, **#**, **0**, **1**, **Поиск/Быстрый набор**, **#**, **0**, **2** и **Старт**, будет набран номер "555 7000". Для того чтобы временно изменить номер, вы можете заменить часть его цифрами, введенными вручную с клавиатуры набора. Так, если вы нажмете **Поиск/Быстрый набор**, **#**, **0**, **1**, а затем введете с клавиатуры набора **7001**, будет набран номер "555 7001".

Использование кодов доступа является нетрудной задачей. Иногда вам потребуется сделать выбор между несколькими поставщиками услуг дальней связи; тарифы могут изменяться также в зависимости от времени суток и места назначения. Чтобы воспользоваться преимуществами более низких тарифов вы можете занести коды доступа или коды поставщиков услуг дальней связи, как номера для Быстрого набора.

Ручной и автоматический повторный набор номера факса

Если вы отправляете факс вручную, и линия оказывается занята, нажмите **Повтор/Пауза** и **Старт**, чтобы попытаться еще раз отправить факс. В дальнейшем в любое время, когда вы захотите вызвать последний набранный номер, нажмите **Повтор/Пауза** и **Старт**.

Если вы отправляете факс в автоматическом режиме, и линия оказывается занята, аппарат автоматически повторит набор номера до 10 раз с интервалами в 3 минуты.

Пауза

Для того чтобы вставить между цифрами последовательности набора номера паузу, нажмите **Повтор/Пауза**.



Когда вы нажимаете кнопку **Повтор/Пауза**, на дисплее появляется тире "-". Введя паузу, вы можете создать задержку длительностью 3,5 секунды.

Отправка факса

Автоматическая передача

Автоматическая передача является самым легким способом отправки факса.

ВНИМАНИЕ: Не снимайте трубку и не нажимайте кнопку **Линия** для того, чтобы услышать тональный сигнал.

- 1 Вставьте документ в АУПД лицевой стороной вниз.
- 2 Введите номер факса при помощи Быстрого набора, Поиска или с клавиатуры набора номера.
- 3 Нажмите **Старт**.

Ручная передача

Ручная передача позволяет вам слышать тональные сигналы набора номера, звонка и приема факса перед отправкой.

- 1 Вставьте документ в АУПД лицевой стороной вниз.
- 2 Снимите трубку—ИЛИ—Нажмите кнопку **Линия** и прослушайте тональный сигнал набора номера.
- 3 Введите номер вызываемого факса. (Вы можете набрать номер при помощи Быстрого набора, Поиска или с клавиатуры набора номера.) (См. *Набор номера*, стр.17.)
- 4 Когда вы услышите тональный сигнал факса, нажмите **Старт**.
- 5 Положите трубку.

Двойной доступ







Вы можете сканировать в память факса до 50 сообщений даже в то время, когда аппарат занят приемом или отправкой другого факса (из памяти). Для каждого факса, который вы сканируете, вы можете установить временные настройки, за исключением таких настроек, как Таймер и Опрос.

Если во время сканирования первой страницы факсимильного сообщения вы получаете на дисплее сообщение **МАЛО ПАМЯТИ**, нажмите **Стоп/Выход**, чтобы отменить сканирование. Если вы получаете сообщение **МАЛО ПАМЯТИ** во время сканирования какой-либо последующей страницы сообщения, у вас имеется выбор: нажмите **Старт**, чтобы отправить просканированные на данный момент страницы, или нажмите **Стоп/Выход**, чтобы отменить операцию.

- 1 Вставьте документ в АУПД лицевой стороной вниз.
- 2 Введите номер факса.
- 3 Нажмите **Старт**. Аппарат начнет сканирование документа, и на дисплее будут отображаться номер задания (#XXX) и объем свободной памяти. Когда аппарат начнет набор номера, вы можете немедленно перейти к повтору пунктов 1– 3 для того, чтобы начать обработку следующего факса.

Передача в режиме реального времени

Если память аппарата переполнена, аппарат не может продолжить сканирование документов в память перед отправкой. Однако, вы можете включить функцию **ВРЕМЯ ПРД.** (Передача в режиме реального времени). Затем поместите документы в АУПД и введите номер факса. Как только телефонная линия освободится, аппарат начнет набор номера и отправку факса.

- 1 Вставьте документ в АУПД лицевой стороной вниз.
- 2 Нажмите **Menu/Set, 2, 2, 5**.
- 3 Чтобы изменить настройку, установленную по умолчанию, при помощи кнопок  или  выберите **ВКЛ** или **ВЫКЛ** и нажмите **Menu/Set**.
Перейдите к пункту 6—**ИЛИ**—Для передачи только следующего факса, при помощи кнопок  или  выберите опцию **ТОЛЬКО СЛЕД.ФАКС**.
- 4 Нажмите **Menu/Set**.
- 5 Для того, чтобы отправить только следующий факс, при помощи кнопок  или  выберите **ВКЛ** или **ВЫКЛ** и нажмите **Menu/Set**.
- 6 Если вы хотите произвести какую-либо дальнейшую настройку, нажмите **1**. Дисплей вернется к меню **НАСТР. ПЕРЕДАЧИ—ИЛИ**—Если вы закончили настройку, нажмите **2** и перейдите к пункту 7.
- 7 Если вы включили функцию передачи в режиме реального времени только для следующего факса, введите номер факса и нажмите **Старт**.

3 Прием Факсов

Настройка режима приема

Выбор режима приема



Аппарат имеет четыре различных режима приема факсов. Вы можете выбрать режим, лучше всего отвечающий вашим потребностям, повторно нажимая кнопку **Режим приёма** до тех пор, пока на дисплее не появится режим, который вы хотите использовать.

Если вы хотите выбрать режим Факс/Телефон (Ф/Т) или Ручной вам потребуется подключить добавочный телефон.

Режимы приема

1. ТОЛЬКО ФАКС

Используйте этот режим, если вы хотите принимать только сообщения по факсу (но не телефонные звонки). Аппарат при этом должен быть подключен к своей собственной линии. Аппарат автоматически отвечает на каждый вызов факса. При этом вы не можете принимать речевые вызовы, однако, если вы подключите добавочный телефон, вы сможете набирать номер телефона и производить речевые вызовы. (Этот режим рекомендуется выбрать, если аппарат подключен к своей собственной выделенной линии.)

2. ФАКС/ТЕЛЕФОН (Ф/Т)

Используйте этот режим, если вы ожидаете поступления большого количества факсимильных сообщений и небольшого числа телефонных звонков. Аппарат автоматически отвечает на каждый вызов. Если вызов является вызовом факса, аппарат сигнализирует об этом псевдозвонком, отличающимся от обычного телефонного звонка. Если вы выбрали этот режим, вам необходимо будет установить такие параметры, как **Задержка звонка** и **Время звонка факса/телефона** — см. далее.

3. АВТООТВЕТЧИК (С добавочным автоответчиком)

Этот режим является единственным, при котором вы можете использовать добавочный автоответчик. При этом ваш автоответчик подключен к аппарату и отвечает на каждый вызов. После того, как автоответчик отвечает на вызов, аппарат определяет вид тональных сигналов и в случае наличия тональных сигналов факса печатает факсимильные сообщения.

Настройки для автоответчика (А/О) работают только с добавочным автоответчиком. Настройки **Задержка Звонка** и **Время Звонка** в режиме Ф/Т не работают с данной настройкой.

4. РУЧНОЙ

Используйте этот режим, если вы принимаете много телефонных звонков и небольшое количество факсимильных сообщений. При этом режиме вы должны отвечать на все вызовы сами. Если вы слышите тональные сигналы факса, подождите пока аппарат автоматически возьмет вызов на себя, затем повесьте трубку. (См. Функция детектирования факса.)

Выбор или изменение режима приема

- 1 Нажмите кнопку **Режим приёма**. На дисплее отобразится текущая настройка.
- 2 Нажмите кнопку **Режим приёма** еще раз. На дисплее появится следующая опция режима приема. Через 2 секунды дисплей вернется к показу даты и времени вместе с показом новой настройки режима приема.

ТОЛЬКО ФАКС

ФАКС / ТЕЛЕФОН

АВТООТВЕТЧИК

РУЧНОЙ



Если вы изменяете Режим Приема во время выполнения аппаратом какой-либо другой операции, дисплей вернется к этой операции.



Текущий Режим Приема

↓
ФКС:ТОЛЬКО ФАКС
Ф/Т:ФАКС/ТЕЛЕФОН
А/О:АВТООТВЕТЧИК
РУЧ:РУЧНОЙ

Настройка задержки звонка



Настройка Задержки звонка определяет, сколько раз будет звонить аппарат, прежде чем он ответит в режиме ТОЛЬКО ФАКС или ФАКС/ТЕЛЕФОН. (См. *Управление с дополнительного или параллельного телефона*, стр. 38 и *Только в режиме Факс/Телефон (Ф/Т)*, стр. 39.)

- 1 Нажмите **Menu/Set**, **2**, **1**, **1**.
- 2 При помощи кнопок или установите количество сигналов звонка в линии до ответа аппарата.
- 3 Когда на дисплее появится ваша настройка, нажмите **Menu/Set**.
- 4 Нажмите **Стоп/Выход**.

Настройка времени звонка в режиме Ф/Т (Только для режима Факс/Телефон)

Вам необходимо определить, как долго аппарат будет уведомлять вас о поступлении речевого вызова своим специальным псевдозвонком. Этот звонок раздается после первоначального, обычного звонка телефонной компании. При этом в течение 20, 30, 40 или 70 секунд звонит только аппарат; никакие другие телефоны, подключенные к той же линии, специальным псевдозвонком не звонят. Вы, однако, можете ответить на вызов с любого параллельного телефона (телефона включенного в отдельную розетку той же телефонной линии). (См. *Управление с добавочного или параллельного телефона*, стр. 38.)

1 Нажмите **Menu/Set, 2, 1, 2**.

2 При помощи кнопок  или  установите, сколько времени аппарат будет уведомлять вас о поступлении речевого вызова, затем нажмите **Menu/Set**.

3 Нажмите **Стоп/Выход**.

Теперь, если аппарат работает в режиме Факс/Телефон (Ф/Т), то при поступлении вызова все телефоны, включенные в ту же линию, будут звонить столько раз, сколько установлено при настройке Задержки звонка.

Вы можете позволить аппарату принять вызов и определить, вызов ли это факса или речевой вызов. Если это вызов факса, аппарат печатает факсимильное сообщение. Если это речевой вызов, аппарат уведомляет вас об этом своим псевдозвонком в течение установленного времени.



Даже если вызывающий абонент во время псевдозвонка повесит трубку, аппарат будет выдавать псевдозвонки в течение установленного времени.



Детектирование факса (по умолчанию включено)

Если вы используете эту функцию, вам нет необходимости нажимать кнопку **Старт**, когда вы отвечаете на вызов факса и слышите звуковые сигналы вызова. Просто снимите трубку и подождите несколько секунд. Если вы видите на экране факса **ПРИЁМ** или слышите "шебетание" в трубке телефона, включенного в другую розетку той же телефонной линии, просто положите трубку, и аппарат сделает все остальное.

Включение этой функции (**ВКЛ**) позволяет аппарату принять вызов факса автоматически, даже в том случае, если вы снимете трубку параллельного или добавочного телефона. При выборе **П.АВ** аппарат примет вызов факса только в том случае, если вы ответили на него с самого аппарата. Выбор **ВЫКЛ** означает, что вам следует активировать аппарат самому, нажав кнопку **Старт** или * **5 1**, если вы не находитесь у аппарата. (Чтобы иметь возможность использовать * **5 1**, вам следует установить функцию Удаленной Активации в состояние **ВКЛ** после нажатия **Menu/Set, 2, 1, 4**.) (См. *Управление с добавочного или параллельного телефона*, стр. 38.)

Если функция детектирования факса не работает вследствие плохого качества линии, просто введите Код Активации * **5 1**.

1 Нажмите **Menu/Set, 2, 1, 3**.



2 При помощи кнопок  или  выберите состояние опции **ВКЛ, П.АВ** или **ВЫКЛ** и нажмите **Menu/Set**.

3 Нажмите **Стоп/Выход**.

Прием факса

Печать сжатого входящего документа (Автоматическое сжатие)

Если вы выберете состояние этой функции **ВКЛ**, аппарат будет автоматически производить сжатие входящего документа таким образом, чтобы он помещался на одной странице формата А4 независимо от размера передаваемого документа.

- 1 Нажмите **Menu/Set, 2, 1, 5**. На дисплее появится: 5 . АВТОФОРМАТ
- 2 При помощи кнопок  или  установите состояние функции автоматического сжатия документа **ВКЛ** или **ВЫКЛ**.
- 3 Когда на экране появится желаемое состояние, нажмите **Menu/Set**.
- 4 Нажмите **Стоп/Выход**.





Если вы принимаете факсы, разделенные на две страницы, установите эту функцию в состояние **ВКЛ**.



- Если вы используете функцию автоматического сжатия для того, чтобы поступающие по факсу документы помещались на одной странице формата А4, следует иметь в виду, что это сжатие возможно только в том случае, если длина оригинала не превышает 35 см. Если длина оригинала больше 35 см, сжатие происходить не будет, и печать документа будет переноситься на вторую страницу.
- Если функция автоматического сжатия включена, и вы принимаете документ, размер которого меньше страницы бумажной ленты, никакого сжатия происходить не будет, и вы получите факс такого же размера, что оригинал.

Настройка плотности печати

Если печать слишком светлая или темная, вы можете соответствующим образом изменить уровень плотности печати. Новая настройка будет оставаться в силе до тех пор, пока вы ее не измените.

- 1 Нажмите **Menu/Set, 2, 1, 7**.
- 2 При помощи кнопок  или  выберите уровень плотности печати. При каждом нажатии кнопки происходит переход к следующему уровню.
- 3 Когда на экране появится желаемая настройка, нажмите **Menu/Set**.
- 4 Нажмите **Стоп/Выход**.

Прием в память

Если бумага в универсальном устройстве для подачи листов заканчивается (во время приема факса), на экране дисплея появляется сообщение **ПРОВЕРЬТЕ БУМАГУ**. Загрузите бумагу в универсальное устройство для подачи листов. (См. Руководство по быстрой установке и настройке.)

Если функция ПРИЁМ В ПАМЯТЬ в этот момент включена...



Прием поступающего факса будет продолжаться, причем оставшаяся страница (страницы) будет сохраняться в памяти. Следующие поступающие факсы также будут сохраняться в памяти до тех пор, пока память не будет заполнена. После этого аппарат перестанет автоматически отвечать на поступающие вызовы факса. Чтобы распечатать все данные, загрузите бумагу в универсальное устройство для подачи листов и нажмите

Старт.

Если функция ПРИЁМ В ПАМЯТЬ в этот момент выключена...

Прием поступающего факса будет продолжаться, причем оставшаяся страница (страницы) будет сохраняться в памяти. На следующие поступающие вызовы факса аппарат отвечать не будет до тех пор, пока вы не загрузите бумагу в устройство для подачи листов. Чтобы распечатать последний принятый факс, загрузите бумагу в универсальное устройство для подачи листов и нажмите **Старт**.

1 Нажмите **Menu/Set, 2, 1, 6**.

2 При помощи кнопок  или  выберите **ВКЛ** или **ВЫКЛ** и, когда на экране появится желаемое состояние функции, нажмите **Menu/Set**.

3 Нажмите **Стоп/Выход**.

Печать факса из памяти

Если функция Сохранения Факса установлена в состояние **ВКЛ** для удаленного извлечения факса или его пересылки, вы, тем не менее, можете печатать факс из памяти аппарата, если вы находитесь рядом с ним. (См. *Настройка сохранения факса в памяти*, стр. 43.)

1 Нажмите **Menu/Set, 2, 5, 4**.

2 Нажмите **Старт**.

3 После того, как все данные, сохраненные в памяти, будут распечатаны, нажмите **Стоп/Выход**.

Речевые вызовы

Вы можете использовать свой MFC (Многофункциональный Центр) для того, чтобы делать речевые телефонные вызовы, причем вы можете производить набор номера, используя функции Поиска, Быстрого набора или ручного набора с клавиатуры. Когда вы производите автоматический набор номера, на дисплее отображается имя, которое вы занесли в память, или, если вы не сделали этого, — номер факса.



Вы можете также использовать функции Набора цепочками или Паузы. (См. *Набор цепочками*, стр. 17 и *Пауза*, стр. 26)



Ручной набор

Ручной набор номера производится простым нажатием цифровых кнопок клавиатуры набора.



- 1 Снимите трубку—**ИЛИ**—Нажмите кнопку **Линия**.
- 2 Когда вы услышите тональный сигнал, наберите номер с клавиатуры набора.
- 3 Если для того, чтобы набрать номер, вы нажали кнопку **Линия**, после ответа абонента снимите трубку. (Встроенный динамик имеет одностороннее действие — если вы не снимете трубку, абонент вас не услышит.)
- 4 Чтобы отключиться, положите трубку.

Поиск

Вы можете производить поиск имен, которые вы занесли в память в качестве имен (номеров) Быстрого набора. (См. *Занесение в память номеров Быстрого набора* в Главе 1.)

- 1 Нажмите кнопку **Поиск/Быстрый набор**, затем введите первую букву искомого имени.
- 2 Чтобы произвести поиск в памяти, нажимайте кнопку  или .
- 3 Когда на экране появится имя абонента, которому вы хотите позвонить, нажмите **Старт**, чтобы начать набор номера.
- 4 Если для того, чтобы набрать номер, вы нажали кнопку **Линия**, после ответа абонента снимите трубку. (Встроенный динамик имеет одностороннее действие — если вы не снимете трубку, абонент вас не услышит.)
- 5 Закончив разговор, положите трубку.



Вы можете также производить поиск номеров, занесенных в память в числовом порядке их регистрации при помощи кнопок  или . В этом случае не вводите первую букву искомого имени, выполняя пункт 1.

Быстрый набор

- 1 Снимите трубку—ИЛИ—Нажмите кнопку **Линия**.
- 2 Когда вы услышите тональный сигнал, нажмите кнопку **Поиск/Быстрый набор**, затем нажмите **#** и введите двузначный номер ячейки памяти Быстрого набора. (См. *Занесение в память номеров Быстрого набора*, стр. 15.)
- 3 Если для того, чтобы набрать номер, вы нажали кнопку **Линия**, после ответа абонента снимите трубку. (Встроенный динамик имеет одностороннее действие — если вы не снимете трубку, абонент вас не услышит.)
- 4 Закончив разговор, положите трубку.



Если вы отправляете факс, после ввода номера Быстрого набора нажмите кнопку **Старт**. Если вы сняли трубку, нажмите кнопку **Старт**, когда принимающий аппарат ответит тональным сигналом факса.

Откладывание вызова

- 1 Чтобы отложить вызов, нажмите кнопку **Удержание**.
- 2 Теперь вы можете положить трубку, не отсоединяясь от абонента.
- 3 Чтобы выйти из режима отложенного вызова, снова снимите трубку аппарата. Снятие трубки параллельного телефона не приведет к выходу из режима отложенного вызова.

Пауза

Чтобы вставить между цифрами последовательности набора паузу длительностью 3,5 секунды, нажмите кнопку **Повтор/Пауза**. Если вы звоните за границу, вы можете нажать **Повтор/Пауза** столько раз, сколько это необходимо, чтобы увеличить длительность паузы.

Набор без снятия трубки

- 1 Наберите номер при помощи клавиатуры набора или используя Быстрый набор.
- 2 Набираемый номер или имя, занесенное в память Быстрого набора, будут отображаться на дисплее.
- 3 Нажмите кнопку **Старт**.
- 4 Когда вы услышите из встроенного динамика ответ абонента, снимите трубку.



Если вы делаете вызов путем нажатия **Старт** после набора номера, вы можете слышать вызываемого абонента из встроенного динамика, однако, если вы не снимете трубку, он не будет вас слышать.

Если перед тем, как снять трубку, вы случайно нажали кнопку **Линия**, соединение будет разорвано.

Тональный/Импульсный набор номера

Если ваша линия поддерживает импульсный набор номера, но вам необходимо посылать тональные сигналы (например, для производства по телефону банковских операций), следуйте указаниям, приведенным ниже.

- 1 Снимите трубку.
- 2 Нажмите #. После этого при нажатии цифровых кнопок в линию будут посылаться тональные сигналы.
- 3 Когда вы положите трубку, аппарат вернется в режим импульсного набора.

Режим Факс/Телефон (Ф/Т)

Если ваш факс и телефон подключены к одной телефонной линии, и аппарат работает в режиме Ф/Т, факс может определить, является ли поступивший вызов вызовом факса или телефонным звонком. (См. *Выбор режима приема*, стр. 20.)

Кнопка Линия

Если вы нажмете кнопку **Линия** во время разговора, вы сможете слышать другую сторону из встроенного динамика, но другая сторона вас слышать не будет.

Настройка Отчета о Передачах и Журнала

Имеется возможность выбрать два вида отчета: Отчет о передачах и Отчет о периодичности ведения Журнала. Для того, чтобы произвести первоначальную настройку:

Нажмите **Menu/Set, 2, 4, 1.**

1 . ОТПРАВКА

—ИЛИ—

Нажмите **Menu/Set, 2, 4, 2.**

2 . ОТЧЁТ . ПЕРИОД



Настройка Отчета о Передачах

Вы можете использовать Отчет о передачах в качестве средства для подтверждения отправки факсов. В отчете содержится такая информация, как имя или номер факса принимающей стороны, дата и время передачи, а также сведения о том, была ли передача успешной.

Если функция находится в состоянии **ВЫКЛ**, отчет печатается автоматически только в том случае, если во время передачи факса произошла ошибка. Если отчет показывает **ОШИБКА**, документ следует отправить еще раз. При этом вам необходимо проверить читаемость определенных страниц и отправить эти страницы снова.

Если вы обычно отправляете много факсов по одним и тем же местам назначения, вам может потребоваться памятка, идентифицирующая каждую передачу факса. Вы можете выбрать **ВЫКЛ+ИЗОБ.** или **ВКЛ+ИЗОБ.**, чтобы в отчете печаталась часть первой страницы отправленного факса.

1 Нажмите **Menu/Set, 2, 4, 1.**





2 При помощи кнопок  или  выберите **ВЫКЛ, ВЫКЛ+ИЗОБ., ВКЛ** или **ВКЛ+ИЗОБ.**

3 Нажмите **Menu/Set.**

4 Нажмите **Стоп/Выход.**

Настройка периодичности печати Журнала

Вы можете настроить аппарат таким образом, чтобы с определенными интервалами (1, 3, 6, 12, 24 часа или 2, 4 или 7 дней) он печатал отчеты о своей деятельности. Если вы не настроили интервал (**ВЫКЛ**), вы можете распечатать отчет, в соответствии с процедурой, описанной в следующем разделе.

- 1 Нажмите **Menu/Set**, **2**, **4**, **2**.
- 2 При помощи кнопок  или  выберите желаемую настройку и нажмите **Menu/Set**. Если вы выбрали период отчета 7 дней, на экране появится запрос, с какого дня начать отсчет семидневного периода. Выполните эту настройку при помощи кнопок  или  и нажмите **Menu/Set**.
- 3 Введите время начала печати отчета в 24х-часовом формате (например 19:45) и нажмите **Menu/Set**.
- 4 Нажмите **Стоп/Выход**.

Использование кнопки Отчеты

Вы можете распечатать шесть различных перечней.

1 . ПОМОЩЬ

Перечисляет основные операции и функции.

2 . ТЕЛЕФ. НОМЕРА

Перечисляет имена и номера, хранящиеся в памяти Быстрого набора, в числовом порядке.

3 . ЖУРНАЛ

Информация о 200 последних входящих и исходящих факсах. ПРД означает передачу, ПРМ – прием.

4 . ХМИТ ПРОВЕРКА

Печать Отчета о передаче последнего факса.

5 . НАСТР. СИС-МЫ

Печать текущих настроек опций **ОБЩИЕ НАСТР-КИ**, **НАСТР.ПРИЁМА**, **НАСТР.ПЕРЕДАЧИ**, **НАСТР.ОТЧЁТА**, **ОПЦИИ УДАЛ. УПР.** и **РАЗНОЕ**.

6 . ФОРМА ЗАПРОСА

Вы можете распечатать бланк заказа принадлежности и комплектующих частей для отправки своему представителю фирмы Brother.

Для того чтобы распечатать отчет:

- 1 Нажмите кнопку **Отчёты**.
- 2 При помощи кнопок  или  выберите вид отчета и нажмите **Menu/Set**.
—ИЛИ—

Введите номер отчета, который вы хотите распечатать. Например, чтобы распечатать отчет Помощь, нажмите 1.

Дополнительные операции

Электронный Титульный Лист

Титульный лист посылается на факс принимающей стороны и включает в себя имя, занесенное в память Быстрого набора, если вы использовали для набора номера какую-либо из этих функций. На Титульном Листе указывается ваш Идентификатор Станции, а также количество отправляемых страниц. Если функция **НАСТР.ЗАГОЛОВ.** установлена в состояние **ВКЛ** (Меню функций 2-2-7), поле числа страниц остается пустым.

Вы можете включить в титульный лист комментарий или, если этого не требуется, выбрать

1.ПРИМЕЧ.ВЫКЛ. (См. *Ввод текста*, стр.194.)

Кроме предлагаемых комментариев вы можете поместить на Титульном Листе до двух собственных сообщений, каждое длиной до 27 знаков. (См.

Составление собственных комментариев, стр.31.)

1 . ПРИМЕЧ . ВЫКЛ .

2 . ПОЗВОНИТЕ





3 . СРОЧНО

4 . КОНФ - ЦИАЛЬНО

Титульный Лист только для следующего факса

Убедитесь в том, что Идентификатор Станции установлен. (См. *Установка Идентификатора Станции*, стр.11.) Без установленного Идентификатора Станции эта функция не действует.

Вы можете настроить аппарат так, чтобы он отправлял Титульный Лист вместе с определенным документом. При этом Титульный Лист будет включать в себя число страниц документа.

- 1 Вставьте документ в АУПД лицевой стороной вниз.
- 2 Нажмите **Menu/Set**, **2**, **2**, **7**.
- 3 Когда на экране появится **ТОЛЬКО СЛЕД. ФАКС**, нажмите **Menu/Set**.
- 4 Нажимая кнопки  или , выберите **ВКЛ** или **ВЫКЛ** и нажмите **Menu/Set**.
- 5 При помощи кнопок  или  просмотрите предлагаемые комментарии.
- 6 Когда на дисплее появится выбранный вами комментарий, нажмите **Menu/Set**.
- 7 Ведите двузначное число, обозначающее количество посылаемых страниц (если вы хотите оставить это поле пустым, введите 00). Если вы сделали ошибку, нажмите , чтобы вернуться к прежнему состоянию и введите число страниц заново.
- 8 Нажмите **Menu/Set**. На дисплее появится запрос продолжения.





- 9** Если вы хотите произвести какую-либо дальнейшую настройку, нажмите **1**. При этом дисплей вернется в состояние **НАСТР. ПЕРЕДАЧИ** —ИЛИ—
Если вы закончили настройку, нажмите **2** и перейдите к пункту 10.

10 Введите номер факса и нажмите **Старт**.

Настройка постоянной отправки Титульного Листа



Убедитесь в том, что Идентификатор Станции установлен. (См. *Установка Идентификатора Станции*, стр.11.) Без установленного Идентификатора Станции эта функция не действует.

Вы можете настроить свой аппарат на передачу Титульного Листа при каждой отправке факса. Если вы используете эту настройку, Титульный Лист будет включать в себя число страниц документа.



- 1** Нажмите **Menu/Set, 2, 2, 7**.
- 2** При помощи кнопок  или  выберите **ВКЛ** или **ВЫКЛ**.
- 3** Когда на дисплее появится **ЗАГОЛОВОК: ВКЛ**, нажмите **Menu/Set**. (Если вы выбрали **ВКЛ**, титульный лист будет передаваться при каждой отправке факса.)
- 4** Если вы выбрали **ВКЛ**, на дисплее будут отображаться опции комментария, которые можно просмотреть при помощи кнопок  или .
- 5** Когда на дисплее появится желаемая опция, нажмите **Menu/Set**. После этого на экране появится запрос продолжения настройки.
- 6** Если вы хотите произвести какую-либо дальнейшую настройку, нажмите **1**. При этом дисплей вернется в состояние **НАСТР. ПЕРЕДАЧИ**.
—ИЛИ—
Если вы закончили настройку, нажмите **2**, чтобы выйти из состояния **НАСТР. ПЕРЕДАЧИ**.

Использование печатного Титульного Листа

Вы можете напечатать образец Титульного Листа и присоединить его к своему факсу.

- 1** Нажмите **Menu/Set, 2, 2, 7**.
- 2** При помощи кнопок  или  выберите **ПЕЧАТЬ ОБРАЗЦА** и нажмите **Menu/Set**, когда на дисплее появится ваш выбор.
- 3** Нажмите **Старт**. Аппарат распечатает копию вашего Титульного Листа.
- 4** Нажмите **Стоп/Выход**.



Составление собственных комментариев

- 1** Нажмите **Menu/Set, 2, 2, 8**. На дисплее отобразится: **ПРИМЕЧ.ЗАГОЛ.** (Комментарий на Титульном Листе).
- 2** При помощи кнопок  или  выберите позицию 5 или 6 для своего настраиваемого комментария и нажмите **Menu/Set**.

- 3 При помощи клавиатуры набора наберите свой комментарий. (См. *Ввод текста*, стр.194.)
- 4 Нажмите **Menu/Set**. На дисплее появится запрос продолжения настройки.
- 5 Если вы хотите произвести какую-либо дальнейшую настройку, нажмите **1**, и дисплей вернется в состояние **НАСТР. ПЕРЕДАЧИ**.
—ИЛИ—
Нажмите **2**, чтобы выйти из режима настройки.

Режим отправки факсов за границу

Иногда при отправке факсов по заграничным номерам могут возникнуть проблемы. В этом режиме аппарат будет обрабатывать такие вызовы лучше.

- 1 Поместите документ в АУПД лицевой стороной вниз.
- 2 Нажмите **Menu/Set, 2, 2, 9**.
- 3 При помощи кнопок  или  выберите **ВКЛ** или **ВЫКЛ** и нажмите **Menu/Set**, когда на дисплее появится желаемая настройка.
- 4 Если вы хотите произвести какую-либо дальнейшую настройку, нажмите **1**, и дисплей вернется в состояние **НАСТР. ПЕРЕДАЧИ**.
—ИЛИ—Если вы закончили настройку, нажмите **2** и перейдите к пункту 5.
- 5 Введите номер вызываемого факса и нажмите **Старт**.

Отложенная передача (Таймер)

Вы можете использовать эту функцию, чтобы отложить отправку факса в пределах 24 часов.

- 1 Поместите документ в АУПД лицевой стороной вниз.
- 2 Нажмите **Menu/Set, 2, 2, 3**.
- 3 Введите время отправки факса в 24х-часовом формате (например. 19:45) и нажмите **Menu/Set**.
- 4 Нажмите **1**, чтобы выбрать **ДОК—ИЛИ—2**, чтобы выбрать **ПАМЯТЬ**. Если вы выбрали **1. ДОК**, аппарат будет ожидать заданного времени и по его наступлении отправит факс. Документ должен быть оставлен в АУПД.
- 5 Если вы хотите произвести какую-либо дальнейшую настройку, нажмите **1**, и дисплей вернется в состояние **НАСТР. ПЕРЕДАЧИ**.
—ИЛИ—Если вы закончили настройку, нажмите **2** и перейдите к пункту 6. На дисплее появится запрос ввода номера факса.
- 6 Введите номер факса и нажмите **Старт**. Аппарат будет ожидать заданного времени и начнет отправку факса, когда оно наступит.

Отложенная передача группы факсов

Перед отправкой отложенных факсов ваш аппарат Brother рассортирует все документы в памяти по месту назначения и времени отправки. Если вы установите настройку Передача группы факсов в состояние **ВКЛ**, все отложенные факсы, отправляемые по одному и тому же месту назначения и в одно и то же время, будут отправлены, как одна передача.

- 1 Нажмите **Menu/Set**, **2**, **2**, **4**.
- 2 При помощи кнопок  или  выберите **ВКЛ** или **ВЫКЛ** и нажмите **Menu/Set**.
- 3 Нажмите **Стоп/Выход**.

Рассылка факсов

При помощи этой функции вы можете автоматически послать один и тот же факс по нескольким номерам факсов. При помощи кнопки **Menu/Set** вы можете включить в список адресатов до 100 номеров набираемых Быстрым набором и до 50 номеров, набираемых вручную с клавиатуры набора. Таким образом, максимальное число номеров для рассылки 150 (если вы не используете набор Групп, коды доступа или номера кредитных карт). Следует, однако, иметь в виду, что объем доступной памяти будет варьироваться в зависимости от типов заданий в памяти и количества мест назначения рассылки. Если вы производите рассылку по местам назначения, число которых превышает максимально возможное, вы не сможете настроить передачу, используя Двойной доступ (см. стр. 19) и Таймер (см. стр. 32).

Самый легкий способ произвести рассылку — это сначала объединить часто используемые номера факсов, набираемые Быстрым набором, в качестве Группы, набираемой Быстрым набором #. (Помните, что вы можете иметь до шести Групп, а номера Быстрого набора могут быть включены более, чем в одну Группу.) Затем, нажимая кнопку **Menu/Set** после ввода каждого места назначения, вы можете включить в список мест назначения для одной и той же рассылки номера Быстрого набора, Группы номеров и номера, вводимые вручную при помощи клавиатуры набора. Для облегчения выбора номеров для рассылки пользуйтесь кнопкой **Поиск/Быстрый набор**.

По завершении рассылки аппарат автоматически напечатает Отчет о Рассылке, чтобы проинформировать вас о результатах.

- 1 Поместите документ в АУПД лицевой стороной вниз.
- 2 Введите номер при помощи функций Быстрого Набора, Поиска, набора Группы или ручного набора с клавиатуры.
Пример: номер Группы.
- 3 Нажмите **Menu/Set**. Аппарат попросит вас ввести следующий номер.
- 4 Введите следующий номер.
Пример: номер, набираемый при помощи Быстрого набора.

5 Нажмите **Menu/Set**.

6 Введите следующий номер факса.
Пример: ручной набор с клавиатуры.

7 Нажмите **Старт**.

Аппарат считает все документы в память и затем начнет рассылку факса по всем введенным вами номерам.



- Чтобы остановить начавшуюся рассылку, нажмите кнопку **Стоп/Выход**. На дисплее появится запрос, хотите ли вы отменить рассылку по всем номерам или только по тому, куда она производится в настоящий момент.
- Введите последовательность номеров для набора также, как вы это обычно делаете, но помните, что с каждым введенным номером количество телефонных номеров, куда можно отправить факс, сокращается.
- Если линия занята, или соединение не может быть установлено по каким-либо иным причинам, аппарат будет производить повторный набор номера автоматически.
- В случае переполнения памяти нажмите **Стоп/Выход**, чтобы прекратить рассылку или **Старт**, чтобы отправить ту часть факса, которая находится в памяти (если просканировано более одной страницы).

Настройка Групп номеров для рассылки факсов

Группы позволяют вам отправлять одно и то же сообщение на большое число факсов последовательным нажатием пяти кнопок (**Поиск/Быстрый набор, #**, двузначный номер ячейки памяти и **Старт**). Вы можете привести в соответствие Быстрому Набору до шести Групп номеров, а затем произвести рассылку, введя последовательность **Поиск/Быстрый набор, #**, двузначный номер ячейки памяти и **Старт**. Сначала вам необходимо занести в память каждый номер факса для рассылки, как номер Быстрого Набора. Затем вы сможете объединить эти номера в Группу. Каждая Группа использует один номер Быстрого Набора. Вы можете иметь до шести Групп или присвоить до 99 номеров одной большой Группе. (См. *Занесение в память номеров Быстрого набора*, стр.15.)

1 Нажмите **Menu/Set, 2, 3, 2**.

НАЖМИТЕ ТЕЛ.НОМ.

2 *Занесение Группы в память в качестве номера Быстрого Набора.*

Нажмите **Поиск/Быстрый набор**, а затем введите двузначный номер ячейки памяти, в которую вы занесете номер Группы и нажмите **Menu/Set**.
(Например, введите **Поиск/Быстрый набор, 07**.)

ТЕЛ.НОМЕР? #

- 3 При помощи клавиатуры набора введите номер Группы и нажмите **Menu/Set**.
(Например, нажмите **1**, чтобы установить номер группы 1.)
- 4 Чтобы включить в Группу номера Быстрого набора, введите их таким же образом, как если бы вы набирали номер. Например, для включения в Группу номера, хранящегося в ячейке памяти 09, нажмите **Поиск/Быстрый набор**, затем введите с клавиатуры набора номера **0, 9**. На дисплее появится индикация #09.
- 5 Нажмите **Menu/Set**. На дисплее появится запрос ввода имени.
- 6 При помощи клавиатуры набора введите имя для Группы (например, **НОВЫЙ КЛИЕНТ**) и нажмите **Menu/Set**. (См. *Ввод текста*, стр.194.)
- 7 Нажмите **Стоп/Выход**.

Г01 : * 09 _



Вы можете распечатать список всех номеров Быстрого Набора. Номера Групп будут отмечены в столбце "ГРУП.". (См. *Печать Отчетов*, стр.28.)



Отмена задания во время сканирования документа

Вы можете отменить задание во время сканирования документа в память, нажав кнопку **Стоп/Выход**. Чтобы извлечь документ, нажмите **Стоп/Выход** еще раз.

Просмотр и отмена заданий, занесенных в память

Вы можете просмотреть задание, ожидающее своего выполнения в памяти и при желании отменить его.

Если аппарат находится в нерабочем состоянии,

- 1 Нажмите **Menu/Set, 2, 6**.
На дисплее появятся задания, ожидающие выполнения. Если таких заданий нет, на дисплее появится индикация **НЕТ ЗАДАНИЙ**.
- 2 Если вы имеете более двух заданий, ожидающих выполнения, выберите задание, которое вы хотите отменить при помощи кнопок  или . Когда на дисплее появится ваш выбор, нажмите **Menu/Set—ИЛИ—**Если вы имеете только одно задание, ожидающее выполнения, перейдите к пункту 3.
- 3 Для отмены задания нажмите **1—ИЛИ—**Для выхода без отмены нажмите **2**.
- 4 Нажмите **Стоп/Выход**.



■ Выполняя пункты 1 и 2, вы можете проверить, какие задания, ожидающие выполнения, остаются в памяти.

Защита Памяти

Эта функция позволяет вам исключить возможность несанкционированного доступа к аппарату. Будучи включенной, Защита Памяти блокирует большинство функций. При включенной защите Памяти возможны только следующие функции:

- Прием факсов в память аппарата (ограничен объемом памяти)
- Настроенная ранее Отложенная Передача*
- Опрос*
- Пересылка факса*
- Удаленное извлечение

* При условии, что эти действия были настроены до того, как Защита Памяти была включена.

Использование функции Защиты Памяти

Чтобы включить или выключить Защиту Памяти, вы должны использовать пароль.

Первоначальная настройка Защиты Памяти

1 Нажмите **Menu/Set, 2, 0, 1**.

НОВ . ПАРОЛЬ : XXXX



2 Введите в качестве пароля четырехзначное число.

3 Нажмите **Menu/Set**.

Дисплей предложит вам ввести пароль еще раз.

ПОВТОР : XXXX

4 Введите пароль еще раз и нажмите **Menu/Set**.

5 При помощи кнопок  или  выберите **УСТ. ЗАЩИТУ**.

6 Нажмите **Menu/Set**.

Дисплей предложит вам ввести пароль.

ПАРОЛЬ : XXXX

7 Введите четырехзначный пароль, тот же самый, который уже занесен в память аппарата и нажмите **Menu/Set**.

В течение двух секунд на дисплее будет находиться сообщение **ПРИНЯТО**, вслед за которым появится индикация **РЕЖИМ-ЗАЩИТА**. Теперь Защита Памяти включена.



Если при выполнении пункта 7 вы введете неправильный пароль, на экране появится сообщение **ОШИБ. ПАРОЛЬ**. Через две секунды дисплей вернется к нормальному состоянию (показу даты и времени). После этого, чтобы включить защиту, вы должны начать снова с пункта 5.

Изменение пароля Защиты Памяти

1 Нажмите **Menu/Set, 2, 0, 1**.

2 При помощи кнопок  или  выберите **УСТАН.ПАРОЛЬ**.

3 Нажмите **Menu/Set**.

На дисплее появится запрос ввода старого пароля.

СТР . ПАРОЛЬ : XXXX

4 Введите текущий пароль.

5 Нажмите **Menu/Set**.

НОВ . ПАРОЛЬ : XXXX

6 Введите новый четырехзначный пароль.

7 Нажмите **Menu/Set**.

На экране появится запрос повторного ввода нового пароля.



ПОВТОР : XXXX

8 Введите новый пароль еще раз и нажмите **Menu/Set**.

9 Нажмите **Стоп/Выход**.

Включение режима Защиты Памяти

1 Нажмите **Menu/Set**, **2**, **0**, **1**.

2 При помощи кнопок  или  выберите **УСТ. ЗАЩИТУ**.

3 Нажмите **Menu/Set**.

На экране появится запрос ввода пароля.

ПАРОЛЬ : XXXX

4 Введите четырехзначный пароль и нажмите **Menu/Set**.

Это должен быть тот же пароль, который уже был занесен в память аппарата.

В течение двух секунд на дисплее будет находиться сообщение **ПРИНЯТО**, вслед за которым появится индикация **РЕЖИМ-ЗАЩИТА**. Теперь режим Защиты Памяти включен.



Если при выполнении пункта 4 вы введете неправильный пароль, на экране появится сообщение **ОШИБ. ПАРОЛЬ**. Через две секунды дисплей вернется к нормальному состоянию (показу даты и времени). После этого, чтобы включить защиту, вы должны начать снова с пункта 1.

Отключение режима Защиты Памяти

1 При включенном режиме Защиты Памяти нажмите **Menu/Set**.

ПАРОЛЬ : XXXX

2 Введите четырехзначный пароль и нажмите **Menu/Set**.

На две секунды на дисплее появится сообщение **ПРИНЯТО**, а затем дисплей вернется к нормальному состоянию. Теперь защищенный режим будет отключен, и все данные, сохраненные в памяти, будут распечатываться.



Если при выполнении пункта 2 вы введете неправильный пароль, на экране появится сообщение **ОШИБ. ПАРОЛЬ**. Через две секунды дисплей вернется к индикации **РЕЖИМ-ЗАЩИТА**. После этого, чтобы выключить защиту, вы должны начать снова с пункта 1.

Если вы забыли пароль, свяжитесь с представителем фирмы Brother или найдите число, приведенное в гарантийной документации.

Управление с добавочного или параллельного телефона

Добавочный телефон — это телефон, включенный в аппарат (в гнездо ЕХТ или в заднюю часть соединителя, включаемого в телефонную розетку).

Параллельный телефон — это телефон, имеющий тот же телефонный номер, что и аппарат, но включенный в другую розетку. Например, ваш аппарат может быть включен в розетку, находящуюся в кабинете, а параллельный телефон — в розетку на кухне.

Вы можете ответить на вызов с параллельного телефона и перевести его на аппарат, если поступивший вызов является вызовом факса.

Если вы отвечаете на вызов с добавочного или параллельного телефона, и вызов оказывается факсом, вы можете отправить вызов на свой аппарат при помощи Кода Активации. Когда вы вводите Код Активации * 5 1, аппарат начинает принимать факс. Если вы установили функцию ПРОСТ ВХ в состояние ВКЛ, вам не требуется вводить Код Активации * 5 1; просто не кладите трубку и подождите несколько секунд. (См. *Детектирование факса (по умолчанию включено)*, стр.22.)

Если аппарат отвечает на речевой вызов (обычный телефонный звонок) и на аппарате раздаются псевдозвонок режима Ф/Т, вы можете ответить на вызов с параллельного телефона, введя Код Деактивации # 5 1. Код Деактивации действует только в режиме работы аппарата Факс/Телефон (Ф/Т). (Чтобы иметь возможность использовать коды активации и деактивации * 5 1 или # 5 1, вам следует установить функцию Удаленной Активации в состояние ВКЛ после нажатия **Menu/Set, 2, 1, 4.**)

Если вы отвечаете на звонок, и на линии никого нет, предположите, что поступивший вызов является факсом. На параллельном телефоне введите * 5 1, подождите сигнала приема факса ("щебетание") и положите трубку. На добавочном телефоне введите * 5 1 и подождите, пока телефон не будет отсоединен (на дисплее аппарата появится сообщение ПРИЁМ). Затем положите трубку. (Чтобы отправить факс, вызывающему абоненту нужно будет нажать кнопку Старт.)



Если вы по ошибке снимете трубку параллельного телефона во время приема факса, вы можете этим прервать передачу или сделать некоторые части сообщения нечитаемыми.

Коды Удаленной Активации могут также использоваться вашим вызывающим абонентом. Если вы используете добавочный автоответчик, ваше исходящее сообщение должно заканчиваться следующим: "Чтобы отправить факс, введите * 5 1". (См. *Исходящее сообщение добавочного автоответчика*, стр.7.)

Только в режиме Факс/Телефон (Ф/Т)

Когда аппарат работает в режиме Факс/Телефон (Ф/Т), при поступлении речевого вызова он будет уведомлять вас о нем своим псевдозвонком режима Ф/Т в течение времени, определяемого настройкой параметра Время Звонка – см. стр. 22. Если вы находитесь у аппарата, вы можете ответить на вызов, сняв трубку аппарата.

Если вы находитесь у параллельного телефона, вам необходимо снять трубку параллельного телефона до истечения времени, определенного настройкой Время Звонка, и ввести **# 5 1** в течение интервала между псевдозвонками.

Если на линии никого нет, или если кто-то хочет отправить вам факс, отправьте вызов обратно на аппарат, введя * **5 1**.



Включение Удаленной Активации и изменение Кодов удаленной активации/ деактивации

На некоторых телефонных системах Коды Удаленной Активации (Деактивации) могут не работать. По умолчанию на аппарате установлен Код Удаленной Активации * **5 1** и Код Удаленной Деактивации **# 5 1**.



Если при попытке удаленного доступа к вашему добавочному автоответчику всегда происходит разрыв соединения, попробуйте изменить Код удаленной активации * **5 1** на **# # #**, а Код удаленной деактивации с **# 5 1** на **1 1 1**. Имейте в виду, что вы не можете использовать одно и то же число в качестве Кода удаленной активации, Кода удаленной деактивации и Кода удаленного доступа.

Чтобы включить Удаленную Активацию и изменить Коды удаленной активации/деактивации

- 1 Нажмите **Menu/Set**, **2**, **1**, **4**.
- 2 При помощи кнопок  или  выберите **ВКЛ** или **ВЫКЛ** и нажмите **Menu/Set**.
- 3 При необходимости введите новый Код удаленной активации и нажмите **Menu/Set**.
- 4 При необходимости введите новый Код удаленной деактивации и нажмите **Menu/Set**.
- 5 Нажмите **Стоп/Выход**.



Опрос представляет собой процесс извлечения факсов из другого аппарата. Вы можете использовать свой аппарат для того, чтобы опрашивать другие аппараты. В свою очередь другие аппараты могут опрашивать ваш.

Все стороны, вовлеченные в процесс опроса, должны соответствующим образом настроить свои аппараты. Когда кто-либо опрашивает ваш аппарат, вызов оплачивает он; если вы опрашиваете чей-либо факс, вызов оплачиваете вы. (См. *Передающий опрос*, стр.42.)





Некоторые аппараты не поддерживают функцию опроса.

Приемный опрос

Приемный опрос имеет место, когда вы вызываете другой аппарат для того, чтобы получить с него факс.

Настройка Приемного опроса (стандартная)

- 1 Нажмите **Menu/Set**, **2**, **1**, **8**.
- 2 При помощи кнопок  или  выберите **СТАНДАРТ** и нажмите **Menu/Set**.
- 3 Введите номер аппарата (факса), который вы опрашиваете, и нажмите **Старт**.

ВВЕДИТЕ НОМ. ФК.



На экране появится **НАБОР #XXX**.

Защищенный Опрос

Защищенный Опрос является способом защиты ваших документов и документов других участников опроса от попадания в чужие руки, когда факсы настроены для проведения опроса. Вы можете установить режим Защищенного Опроса только с другим аппаратом Brother. При этом на аппарате, опрашивающем ваш аппарат, должен быть введен ваш четырехзначный код защиты.

Настройка приемного опроса с использованием Кода Защиты

Вам необходимо убедиться в том, что вы используете тот же код защиты, что и другая сторона опроса.

- 1 Нажмите **Menu/Set**, **2**, **1**, **8**.
- 2 При помощи кнопок  или  выберите **СЕКРЕТНО** и нажмите **Menu/Set**.
- 3 Введите четырехзначный код защиты.

Это должен быть такой же код защиты, который установлен на факсе, который вы опрашиваете.

4 Нажмите **Menu/Set**.

5 Введите номер факса, который вы опрашиваете.

ВВЕДИТЕ НОМ. ФК.

6 Нажмите **Старт**.

Настройка Отложенного приемного опроса

Вы можете настроить свой аппарат таким образом, чтобы он начал опрос позднее, в заданное время.

1 Нажмите **Menu/Set**, **2**, **1**, **8**.

2 При помощи кнопок  или  выберите **ВРЕМЯ** и нажмите **Menu/Set**.

3 На дисплее появится запрос ввода времени начала опроса.

4 Введите время начала опроса в 24х-часовом формате, например 21:45.

5 Нажмите **Menu/Set**. На дисплее появится запрос ввода номера факса, который вы опрашиваете.

6 Введите номер факса и нажмите **Старт**.

ВВЕДИТЕ НОМ. ФК.

Аппарат начнет опрос в заданное вами время.





Вы можете настроить только один отложенный опрос.

Последовательный опрос

Вы можете запрашивать факсы с нескольких аппаратов в одной операции. Для этого при выполнении пункта 6 (см. выше) следует просто ввести несколько номеров. После выполнения опроса будет распечатан Отчет о последовательном Опросе.

1 Нажмите **Menu/Set**, **2**, **1**, **8**.

2 При помощи кнопок  или  выберите **СТАНДАРТ**, **СЕКРЕТНО** или **ВРЕМЯ** и нажмите **Menu/Set**.

3 Если вы выбрали **СТАНДАРТ**, перейдите к пункту 4.

- Если вы выбрали **СЕКРЕТНО**, введите четырехзначный код защиты, нажмите **Menu/Set** и перейдите к пункту 4.
- Если вы выбрали **ВРЕМЯ**, введите время начала опроса в 24х-часовом формате, нажмите **Menu/Set** и перейдите к пункту 4.

4 Укажите номера аппаратов, опрос которых вы хотите произвести при помощи Быстрого Набора, Поиска, набора Группы (см. *Настройка Групп номеров для рассылки факсов*, стр.34) или ручного набора с клавиатуры. После ввода каждого номера вы должны нажимать **Menu/Set**.



5 Нажмите **Старт**.

Аппарат по очереди произведет опрос каждого номера или Группы номеров на наличие документов.

Передающий опрос



Настройка Передающего опроса (стандартная)

Передающий опрос имеет место, когда вы настраиваете свой аппарат таким образом, чтобы он ожидал с документом для того, чтобы другой аппарат мог извлечь его.

- 1 Поместите документ в АУПД лицевой стороной вниз.
- 2 Нажмите **Menu/Set, 2, 2, 6**.
- 3 При помощи кнопок  или  выберите **СТАНДАРТ** и нажмите **Menu/Set**. На экране появится:
1. ДОК 2. ПАМЯТЬ
- 4 Нажмите **1**, чтобы выбрать **ДОК**, если вы хотите, чтобы аппарат сканировал печатный документ, когда он будет опрашиваться—**ИЛИ**—Нажмите **2**, чтобы выбрать **ПАМЯТЬ**.
- 5 Нажмите **1**, если вы хотите произвести какую-либо дальнейшую настройку. Дисплей вернется к меню **НАСТР. ПЕРЕДАЧИ**. Если вы закончили настройку, нажмите **2** и перейдите к пункту 6.
- 6 Нажмите **Старт**.

Настройка передающего опроса с использованием Кода Защиты

Когда вы выбираете **ОПРОС:СЕКРЕТНО**, любой абонент, опрашивающий ваш аппарат, должен будет ввести четырехзначный код защиты.

- 1 Поместите документ в АУПД лицевой стороной вниз.
- 2 Нажмите **Menu/Set, 2, 2, 6**.
- 3 При помощи кнопок  или  выберите **СЕКРЕТНО** и нажмите **Menu/Set**.
- 4 Введите четырехзначное число и нажмите **Menu/Set**.
На экране появится:
1. DOC 2. MEMORY
- 5 Нажмите **1**, чтобы выбрать **ДОК**, если вы хотите, чтобы аппарат сканировал печатный документ, когда он будет опрашиваться—**ИЛИ**—Нажмите **2**, чтобы выбрать **ПАМЯТЬ**.
- 6 Нажмите **1**, если вы хотите произвести какую-либо дальнейшую настройку. Дисплей вернется к меню **НАСТР. ПЕРЕДАЧИ**. Если вы закончили настройку, нажмите **2** и перейдите к пункту 7.
- 7 Нажмите **Старт** и ожидайте опроса вашего факса.



Вы можете производить защищенный опрос только во взаимодействии с другим аппаратом Brother.

Настройка сохранения факса в памяти

Если вы установите функцию Сохранения Факса в памяти в состоянии **ВКЛ**, вы сможете извлекать факсимильные сообщения с других мест, используя функции Пересылки факса или Удаленного извлечения. Экран аппарата будет указывать на то, что вы имеете факс, занесенный в память.

- 1 Нажмите **Menu/Set, 2, 5, 2**.
- 2 При помощи кнопок  или  выберите **ВКЛ** или **ВЫКЛ** и нажмите **Menu/Set**.
- 3 Нажмите **Стоп/Выход**.



Если на тот момент, когда вы устанавливаете функцию сохранения факса в памяти (**СОХРАН.ФАКС**) в состояние **ВЫКЛ**, в памяти имеются факсы, дисплей аппарата предлагает вам стереть их.

Если вы нажмете **1**, все факсы будут стерты из памяти, и функция будет выключена (**ВЫКЛ**). Если данные, находящиеся в памяти не были распечатаны ранее, они сначала будут распечатаны, а затем стерты. Если вы нажмете **2**, данные стерты не будут, а функция сохранения факсов в памяти останется включенной (**ВКЛ**).

Дублирующая печать

Если вы установили **СОХРАН.ФАКС** в состояние **ВКЛ**, аппарат автоматически печатает сообщения по мере их приема в память. Эта защитная функция позволяет предотвратить потерю сообщений в случае длительного, на несколько дней, отключения электропитания.



Пересылка факса



Вы не можете использовать Пересылку Факса, если функция Сохранения Факса в памяти находится в состоянии **ВЫКЛ**.

Программирование Номера Факса для пересылки

Если функции Пересылки Факса и Сохранения Факса в памяти установлены в состояние **ВКЛ**, аппарат сохраняет принятый факс в памяти, а затем набирает номер факса, который вы запрограммировали, и пересылает факсимильное сообщение по этому номеру. Вы можете изменить номер для пересылки факса с удаленного телефона/факса. (См. *Изменение номера факса для пересылки*, стр. 46.)

- 1 Нажмите **Menu/Set, 2, 5, 1**.
- 2 При помощи кнопок  или  выберите **ВКЛ** или **ВЫКЛ** и нажмите **Menu/Set**.
На экране появится предложение ввести номер факса для пересылки сообщений.
- 3 Введите номер факса для пересылки (до 20 цифр) и нажмите **Menu/Set**.

4 Нажмите **Стоп/Выход**.



Вы можете также связываться с вашим аппаратом с удаленного телефона/факса для того, чтобы включить эту функцию или изменить номер, по которому вы хотите пересылать свои факсы.

Изменение Кода удаленного доступа

Когда аппарат ответит на ваш вызов, введите свой Код Удаленного Доступа, чтобы получить удаленный доступ к функциям. По умолчанию Код Удаленного Доступа – **1 5 9 ***, но вы можете его изменить.

1 Нажмите **Menu/Set, 2, 5, 3**.

2 Введите трехзначное число (от 000 до 999) и нажмите **Menu/Set**.

Знак * изменить нельзя. Не используйте те же цифры, которые присутствуют в вашем Коде Удаленной Активации или Деактивации.

3 Нажмите **Стоп/Выход**.

Удаленное извлечение

Использование Кода Удаленного Доступа

Чтобы принять факсы по месту своего нахождения, вы должны позвонить с аппарата факсимильной связи, используя кнопочный набор. Для удобства вы можете связаться со своим аппаратом с телефона с кнопочным набором и отдать команду отправить сообщения на факс, находящийся по месту вашего нахождения. Например, если в вашем гостиничном номере нет аппарата факсимильной связи, вы можете ввести с телефона номер аппарата, находящегося у стойки портье.

1 Наберите номер своего факса на телефоне с кнопочным набором.

2 Когда ваш аппарат ответит звуковым сигналом, немедленно введите свой Код Удаленного Доступа (настройка по умолчанию **1 5 9 ***).

3 Аппарат выдаст сигнал о полученном сообщении (сообщениях).

1 длинный гудок – имеется сообщение (сообщения)

Гудка нет – нет сообщений

4 Далее аппарат двумя короткими гудками предложит вам ввести команду. Если в течение 30 секунд вы не введете никакой команды, аппарат разорвет соединение. Если вы введете команду неправильно, аппарат выдаст три гудка.

5 Закончив ввод команд, нажмите **9 0**, чтобы произвести сброс аппарата.

6 Положите трубку.

Удаленные команды

Команды удаленного управления приведены ниже. Когда вы звоните на свой аппарат и вводите Код Удаленного Доступа (по умолчанию **1 5 9 ***), аппарат двумя короткими гудками предлагает вам ввести команду удаленного управления.

Изменение состояния функции Пересылки Факса

Нажмите **9 5**

Затем:

Чтобы выключить функцию Пересылки Факса, нажмите **1**.

Чтобы включить функцию Пересылки Факса, нажмите **2**.

Чтобы запрограммировать номер факса для пересылки, нажмите **4** (при этом функция Пересылки Факса включается автоматически).

Чтобы включить функцию Сохранения факса нажмите **6**.

Чтобы выключить функцию Сохранения факса нажмите **7** (это возможно только в том случае, если в памяти аппарата нет факсов, или если они стерты удаленной командой **9 6 3**).

Извлечение или стирание факса

Нажмите **9 6**

Затем:

Чтобы извлечь все факсы, нажмите **2**, затем введите номер удаленного факса и нажмите **# #**. После звукового сигнала положите трубку и ожидайте.

Чтобы стереть все факсы из памяти, нажмите **3**. Если данные, сохраненные в памяти, не были распечатаны ранее, они будут сначала распечатаны, а затем стерты.

Проверка поступления сообщений

Нажмите **9 7**

Затем нажмите 1.

1 длинный гудок – сообщения поступили и были приняты.

3 коротких гудка – сообщений не поступало.

Изменение режима приема

Нажмите **9 8**

Затем чтобы установить режим:

А/О (АВТООТВЕТЧИК) – нажмите **1**.

Ф/Т (Факс/Телефон) – нажмите **2**.

ФКС (Факс) – нажмите **3**.

Выход из режима удаленного управления

Нажмите **9 0**

Извлечение сообщений

- 1 Наберите номер своего аппарата.
- 2 Когда вы услышите звуковой сигнал, немедленно введите свой Код Удаленного Доступа (по умолчанию **1 5 9 ***).
- 3 Как только вы услышите два коротких гудка, введите с клавиатуры набора номера **9 6 2**.
- 4 С клавиатуры набора введите номер аппарата факсимильной связи (до 20 цифр), на который вы хотите переслать полученные сообщения со своего аппарата и нажмите **# #**.



Вы не можете в качестве цифр набора номера использовать кнопки * и #, однако, если вы хотите ввести в последовательность набора паузу, нажмите #.

- 5 После того, как вы услышите звуковой сигнал, положите трубку и ожидайте. Ваш аппарат вызовет удаленный факс и отправит на него документы, хранящиеся в памяти. Удаленный факс распечатает ваши сообщения.

Изменение номера факса для пересылки

При помощи кнопочного набора вы можете с удаленного факса/телефона изменить ранее установленный номер факса для пересылки сообщений.

- 1 Наберите номер своего аппарата.
- 2 Когда ваш аппарат ответит звуковым сигналом, немедленно введите свой Код Удаленного Доступа (по умолчанию **1 5 9 ***).
- 3 Как только вы услышите два коротких гудка, введите с клавиатуры набора номера **9 5 4**.
- 4 С клавиатуры набора введите новый номер аппарата факсимильной связи (до 20 цифр), на который вы хотите переслать полученные сообщения со своего аппарата, и нажмите **# #**.



Вы не можете в качестве цифр набора номера использовать кнопки * и #, однако, если вы хотите ввести в последовательность набора паузу, нажмите #.

- 5 После того, как вы услышите звуковой сигнал, положите трубку.

Базовые операции копирования

Использование аппарата в качестве копировального устройства

Вы можете использовать свой аппарат в качестве копировального устройства, изготавливая за один раз до 99 копий документа.



Во время копирования не тяните бумагу. Чтобы прекратить копирование, нажмите Стоп/Выход. Чтобы извлечь оригинал, нажмите Стоп/Выход еще раз.

Сканируемая область начинается на расстоянии приблизительно 4 мм от края листа.

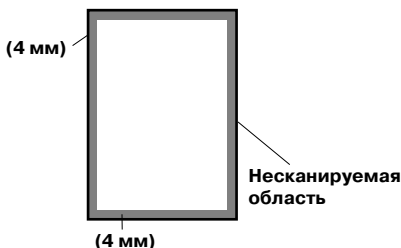

Изготовление одиночной копии

- 1 Поместите документ в АУПД лицевой стороной вниз.
- 2 Нажмите **Копировать**.



Чтобы остановить копирование, нажмите **Стоп/Выход**. Чтобы освободить оригинал, нажмите **Стоп/Выход** еще раз.

Изготовление нескольких копий

- 1 Поместите документ в АУПД лицевой стороной вниз.
- 2 С клавиатуры набора введите нужное вам количество копий. Например, чтобы сделать 38 копий, нажмите **3, 8**.
- 3 Нажмите **Копировать**.

Сообщение о Переполнении памяти

Если во время копирования происходит переполнение памяти, на дисплее появляется сообщение:

МАЛО ПАМЯТИ

Если вы сканировали первую станицу копируемого документа, нажмите **Стоп/Выход**, чтобы отменить операцию и перезапустить копирование для изготовления одиночной копии. Если вы сканировали какую-либо следующую страницу, вы имеете выбор — нажать **Копировать**, чтобы скопировать страницы, просканированные на данный момент—ИЛИ—Нажать **Стоп/Выход**, чтобы отменить операцию.

Перед тем, как вы сможете продолжить работу, вы должны будете стереть часть сообщений, чтобы освободить некоторый объем памяти.



Чтобы получить дополнительный объем памяти, вы можете отключить функцию сохранения факса—ИЛИ—Печатать сообщения, находящиеся в памяти. (См. *Настройка сохранения факса в памяти*, стр.43.)

Временная настройка копирования

При помощи кнопок **Увеличить/Уменьшить** и **Опции** вы можете быстро увеличить или уменьшить размер копии и улучшить ее качество. Эти настройки являются временными, и по окончании копирования аппарат возвращается к настройкам по умолчанию.

Копирование





Копирование с использованием комбинаций настроек









Для того чтобы получить при копировании наилучшие результаты, вы можете попробовать применить различные комбинации настроек.

После того, как вы закончите настройку копирования с использованием кнопок **Увеличение/Уменьшение** и **Опции**, на дисплее появится индикация:



- Если вы хотите произвести какую-либо дальнейшую настройку, нажмите кнопку  или —ИЛИ—
Если вы закончили настройку, нажмите **Копировать**.

Увеличение или уменьшение размера копий (временная настройка)

- 1 Поместите документ в АУПД лицевой стороной вниз.
- 2 При помощи клавиатуры набора введите количество копий—ИЛИ—Оставьте количество копий по умолчанию (01).
- 3 Нажмите кнопку **Увеличение/Уменьшение**.
- 4 При помощи кнопок  или  выберите процентное отношение увеличения или уменьшения размера копии.
Нажимая кнопку , вы можете уменьшить копию до **71** или **50%** размера оригинала.
Нажимая кнопку , вы можете увеличить копию до **141**, **150** или **200%** размера оригинала.
Кроме того, при помощи кнопок  или  вы можете выбрать режим **РУЧНОЙ** и ввести процентное отношение увеличения или уменьшения размера копии с клавиатуры набора в пределах от 50 до 200%. Например, чтобы установить размер копии равным 53% от размера оригинала, нажмите **5, 3**.
- 5 Нажмите **Menu/Set**.
- 6 Нажмите **Копировать**—ИЛИ—При помощи кнопок  или  выберите какую-либо дальнейшую настройку.



Специальные опции копирования (2 страницы на одной или 4 страницы на одной) совместно с уменьшением или увеличением размера копий недоступны.

Использование кнопки Опции







Кнопка **Опции** позволяет производить настройку режима копирования, контрастности, сортировки и специальных опций копирования **только для следующей копии**.

Нажмите кнопку **Опции**.

Нажмите Опции	Вид настройки	Опции	Заводская настройка
 Опции	ЧИСЛО КОПИЙ	ЧИСЛО КОПИЙ:XX	01
	РЕЖИМ КОПИР.	АВТО/ТЕКСТ/ФОТО	АВТО
	КОНТРАСТНОСТЬ	- □ □ □ □ □ +	- ■ ■ ■ □ □ +
	СПЕЦИАЛЬНЫЙ	2 В 1/4 В 1/ВЫК	ВЫК
	ТИП БУМАГИ	ТОНКАЯ/ОБЫЧНАЯ ПЛОТНАЯ/ТОЛСТАЯ/ ПЛЁНКИ	ОБЫЧНАЯ







Режим копирования (Тип оригинала)

Вы можете выбрать разрешение копирования в соответствии с типом вашего оригинала. Настройка по умолчанию **АВТО** используется для копирования оригиналов, содержащих как текст, так и фотографии. Настройка **ТЕКСТ** используется для копирования оригиналов, содержащих только текст. **ФОТО** используется для копирования фотографий.

- 1 Поместите документ в АУПД лицевой стороной вниз.
- 2 При помощи клавиатуры набора введите количество копий (до 99).
- 3 Нажмите **Опции**, а затем при помощи кнопок  или  выберите **РЕЖИМ КОПИР.** и нажмите **Menu/Set**.
- 4 При помощи кнопок  или  выберите тип оригинала (**АВТО**, **ТЕКСТ** или **ФОТО**). Нажмите **Menu/Set**.
- 5 Нажмите **Копировать—ИЛИ—**При помощи кнопок  или  выберите какую-либо дальнейшую настройку.





Контрастность копии



Вы можете настроить контрастность, чтобы сделать копию документа темнее или светлее.

- 1 Поместите документ в АУПД лицевой стороной вниз.
- 2 При помощи клавиатуры набора введите количество копий (до 99).
- 3 Нажмите **Опции**, а затем при помощи кнопок  или  выберите **КОНТРАСТНОСТЬ** и нажмите **Menu/Set**.
- 4 Нажмите кнопку , чтобы сделать копию светлее, или кнопку , чтобы сделать ее темнее. Затем нажмите **Menu/Set**.
- 5 Нажмите **Копировать—ИЛИ—**При помощи кнопок  или  выберите какую-либо дальнейшую настройку.

Специальные опции копирования

Вы можете экономить бумагу, копируя на один лист две или четыре страницы оригинала.

- 1 Поместите документ в АУПД лицевой стороной вниз.
- 2 При помощи клавиатуры набора введите нужное количество копий (до 99).
- 3 Нажмите **Опции**, а затем при помощи кнопок  или  выберите **СПЕЦИАЛЬНЫЙ**. Нажмите **Menu/Set**.
- 4 При помощи кнопок  или  выберите **2 В 1**, **4 В 1** или **ВЫК**. Затем нажмите **Menu/Set**.

5 Нажмите **Копировать—ИЛИ—**При помощи кнопок  или  выберите какую-либо дальнейшую настройку.

Две страницы на одной (2 в 1)



Четыре страницы на одной (4 в 1)

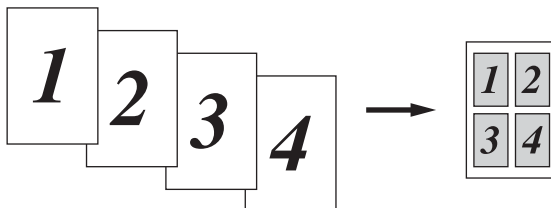

Специальные опции копирования (2 страницы на одной или 4 страницы на одной) совместно с уменьшением или увеличением размера копий (**Увеличение/Уменьшение**) недоступны.

Тип бумаги

Для копирования вы можете использовать типы бумаги, указанные ниже. Установите тип бумаги в соответствии в типом носителя печати, который вы используете.

ТОНКАЯ (64-69 г/м²)

Для тонкой бумаги или диапозитивов

ОБЫЧНАЯ (70-95 г/м²)

Для обыкновенной бумаги

ПЛОТНАЯ (96-120 г/м²)







Для тяжелой или грубой бумаги

ТОЛСТАЯ (121-158 г/м²)

Для очень тяжелой, грубой или документной бумаги



ПЛЁНКИ

Для диапозитивов

- 1** Нажмите **Опции**, а затем при помощи кнопок  или  выберите **ТИП БУМАГИ** и нажмите **Menu/Set**.
- 2** При помощи кнопок  или  выберите тип бумаги в соответствии с используемым вами носителем печати и нажмите **Menu/Set**.
- 3** Нажмите **Копировать—ИЛИ—**При помощи кнопок  или  выберите какую-либо дальнейшую настройку.

Качество копирования – Настройки по умолчанию

Изменение настроек

Чтобы изменить настройки по умолчанию режима копирования, нажмите **Menu/Set, 3**. Эти настройки останутся неизменными до тех пор, пока вы их не измените снова, нажав **Menu/Set**. Выберите Режим Копирования и отрегулируйте Настройки Контрастности. Затем, вводя соответствующую цифру, вы можете выбрать вид настройки – см. диаграмму ниже. Далее при помощи кнопок  или  выберите желаемую опцию настройки. Чтобы сохранить свой выбор, нажмите **Menu/Set**. Чтобы закончить настройку, нажмите **Стоп/Выход**—**ИЛИ**—Чтобы перейти к настройке следующего параметра копирования, нажмите .



Нажмите **Menu/Set** и **3**.



 Настройка по умолчанию



Режим копирования (Тип оригинала)

Вы можете выбрать разрешение копирования в соответствии с типом вашего оригинала. Настройка по умолчанию **АВТО** используется для копирования оригиналов, содержащих как текст, так и фотографии. Настройка **ТЕКСТ** используется для копирования оригиналов, содержащих только текст. **ФОТО** используется для копирования фотографий.

- 1 Нажмите кнопки **Menu/Set, 3, 2**.
- 2 При помощи кнопок  или  выберите тип оригинала (**АВТО, ТЕКСТ** или **ФОТО**). Нажмите **Menu/Set**.
- 3 Нажмите **Стоп/Выход**, чтобы закончить настройку—**ИЛИ**—Нажмите кнопку , чтобы перейти к настройке другого параметра.

Контрастность копии



Вы можете настроить контрастность, чтобы сделать копию документа темнее или светлее.

- 1 Нажмите кнопки **Menu/Set, 3, 2**.
- 2 Нажмите кнопку , чтобы сделать копию светлее—ИЛИ—Нажмите кнопку , чтобы сделать ее темнее. Затем нажмите **Menu/Set**.
- 3 Нажмите **Стоп/Выход**, чтобы закончить настройку—ИЛИ—Нажмите кнопку , чтобы перейти к настройке другого параметра.

Тип бумаги

Для копирования вы можете использовать типы бумаги, указанные ниже. Установите тип бумаги в соответствии в типом носителя печати, который вы используете.

ТОНКАЯ (64-69 г/м ²)	Для тонкой бумаги или диапозитивов
ОБЫЧНАЯ (70-95 г/м ²)	Для обыкновенной бумаги
ПЛОТНАЯ (96-120 г/м ²)	Для тяжелой или грубой бумаги
ТОЛСТАЯ (121-158 г/м ²)	Для очень тяжелой, грубой или документной бумаги

- 1 Нажмите кнопки **Menu/Set, 3, 3**.
- 2 При помощи кнопок  или  выберите тип бумаги в соответствии с используемым вами носителем печати и нажмите **Menu/Set**.
- 3 Нажмите **Стоп/Выход**.

Специальные функции печати

Печать в Windows®

На компакт-диске, прилагаемом к аппарату, находятся специализированные драйверы принтера для работы в операционных системах Microsoft® Windows® 95, 98, 98SE, Me, 2000 Professional, XP и Windows NT® Workstation Version 4.0. Вы можете легко установить их на своей системе Windows® при помощи нашей программы установки. Драйвер поддерживает наш уникальный режим сжатия данных, служащий для увеличения скорости печати в программных приложениях Windows® и позволяет вам производить различные настройки принтера, включая режим экономичной печати и настройку размера бумаги.

Усовершенствованное управление памятью

Аппарат обладает своей собственной Технологией Сжатия Данных, при помощи которой происходит автоматическое сжатие графических данных и загрузка шрифтов в память принтера (аппарата). Вы можете избежать ошибок памяти и печатать большинство полностраничных, графических (600 точек/дюйм) и текстовых данных, включая шрифты увеличенного размера, используя стандартную память аппарата.

Печать с вашего персонального компьютера (PC)

Универсальное устройство подачи листов

Универсальное устройство подачи листов аппарата может производить подачу обыкновенной бумаги, конвертов, листов органайзера, почтовых открыток, этикеток и диапозитивов. Когда аппарат принимает данные с вашего компьютера, он начинает печать, загружая бумагу из универсального устройство подачи листов.

■ Введите команду печати с вашего PC.

PC посылает команду печати и данные на аппарат. Если страниц больше, аппарат начинает печатать следующие страницы автоматически.



Вы можете выбрать соответствующий источник бумаги, размер бумаги и ориентацию в вашем программном приложении.

Если ваше программное приложение не поддерживает установленный вами размер бумаги, выберите ближайший больший размер. Затем настройте область печати путем изменения размера правого и левого полей в вашем программном приложении.

Двухсторонняя печать (Ручная дуплексная подача)

Прилагаемый драйвер принтера для Windows® 95, 98, Me, 2000 Professional и Windows NT® Workstation Version 4.0 поддерживает ручную двухстороннюю печать (более подробную информацию смотрите на экране помощи (Help) драйвера принтера).

Выберите в драйвере принтера порт LPT1. Сначала аппарат распечатывает на одной стороне листа все станицы с четными номерами. Затем драйвер Windows® всплывающим сообщением дает указание вставить бумагу заново. Перед тем, как сделать это, бумагу необходимо как следует выровнять и распрямить во избежание заеданий при подаче. Не рекомендуется использовать слишком тонкую или толстую бумагу. Если имеет место "двойная подача" (одновременная подача двух листов), придерживайте стопку бумаги.

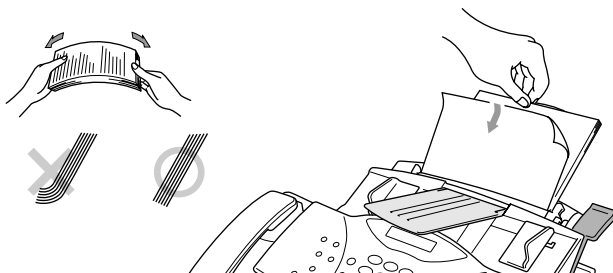

Если вы используете режим ручной двухсторонней печати, возможны заедания бумаги или ухудшение качества печати.

Загрузка конвертов

Если вы загружаете конверты в универсальное устройство подачи листов, их следует вставлять в направлении, показанном на иллюстрации ниже.

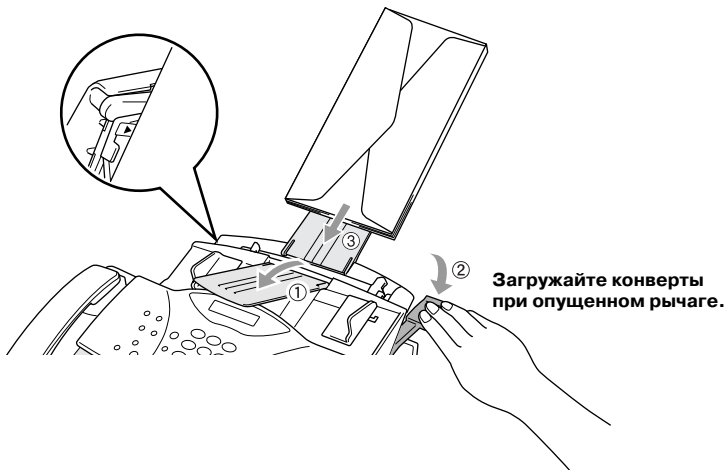

Выходной лоток

Аппарат выводит напечатанные листы стороной печати вниз в выходной лоток, находящийся спереди. Если вы печатаете на диапозитивах, во избежание заеданий или скручивания их следует извлекать сразу же после печати.

Кнопка Сброс

Нажмите эту кнопку, чтобы стереть данные из памяти.

Одновременная печать и обработка факса

Аппарат может одновременно распечатывать данные, поступающие с вашего компьютера, и производить прием или отправку факса или сканировать информацию в компьютер. Однако, когда аппарат производит копирование или прием факса на бумагу, он приостанавливает печать данных с компьютера и возобновляет ее по завершении копирования или приема факса. Отправка факса продолжается во время печати данных с компьютера.

Бумага для печати

Для получения печати высокого качества очень важным является выбор бумаги.

Тип бумаги	Размер бумаги
Форматные листы	A4, Letter, Legal, B5, A5, Executive, Заказной формат 70–216 × 127–356 мм
Конверты	DL, C5, COM-10, Monarch
Открытки	70–216 × 127–279 мм
Листы органайзера	Day-Timer® J, K, L, M 70–216 × 127–279 мм
Этикетки и диапозитивы	70–216 × 127–356 мм

Объем загрузки бумаги

Универсальное устройство подачи листов: Высота стопки до 22 мм (до метки). Приблизительно 200 листов бумаги плотностью 75 г/м² или 50 листов бумаги плотностью 158 г/м² формата A4/Letter, или 10 конвертов

	Форматные листы	Конверты
Плотность	64–158 г/м ²	75–90 г/м ² толщина одного слоя бумаги
Толщина	0.08–0.2 мм	0.084–0.14 мм толщина одного слоя бумаги
Содержание влаги	4% – 6% по весу	4% – 6% по весу
Шероховатость	100 – 250 (по шкале Шеффилда)	100 – 250 (по шкале Шеффилда)

Рекомендуемые типы бумаги:

Форматные листы: Хегох 4200
Этикетки: Этикетки Avery для лазерных принтеров
Диапозитивы: 3M CG3300 для лазерных принтеров или эквивалентные
Выходной лоток: Приблизительно 50 листов бумаги плотностью 75 г/м² формата A4/Letter

Драйвер принтера для Brother MFC-4800

Драйвер принтера представляет собой программное обеспечение, преобразующее данные из формата, используемого компьютером, в формат, требующийся конкретному принтеру, использующему командный язык принтера или язык описания страницы.

Драйверы принтера находятся на прилагаемом компакт-диске.

Вы можете загрузить последний драйвер принтера с сайта Brother. Посетите нас по адресу:

<http://solutions.brother.com>

<http://www.brother.com>

Функции драйвера принтера (только для пользователей Windows®)



Экраны, показанные в этом разделе, относятся к Windows® XP. На вашем компьютере они могут несколько отличаться в зависимости от вашей операционной системы.

Более подробную информацию вы можете найти в онлайн-системе помощи (Помощь) драйвера принтера.

Вкладка Основные настройки

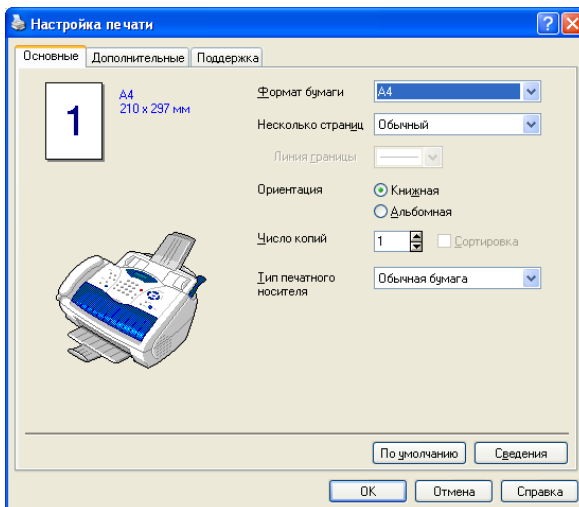

1 Выберите значения в позициях **Формат бумаги**, **Несколько страниц** и **Ориентация**.

2 Выберите **Число Копий** и **Тип печатного носителя**.

Формат бумаги

В выпадающем окне выберите **Формат бумаги**, которую вы используете.

Многостраничный режим

Выбор в позиции **Несколько страниц** позволяет вам уменьшить размер изображения страницы и печатать несколько страниц на одном листе бумаги или увеличить изображения страницы и печатать страницу на нескольких листах.



4 на 1



1 на 2x2

Граничная линия

При печати нескольких страниц на одном листе с использованием функции Многостраничного режима вы можете иметь сплошную или пунктирную линию вокруг каждой страницы на листе, или настроить печать без граничной линии.

Ориентация

Ориентация определяет расположение вашего документа на листе (**Книжная** или **Альбомная**).

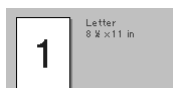

Книжная



Альбомная

Число копий

Настройка **Число копий** определяет количество экземпляров документа, которое будет напечатано.

Сортировка

Функция сортировки активна в том случае, если задана печать более одного экземпляра документа. Если окно Сортировка выбрано, будет полностью напечатан один экземпляр документа, а затем печать будет повторена столько раз, сколько копий задано. Если метка в окне Сортировки не установлена, сначала будет распечатано заданное количество копий первой страницы документа, затем второй и т.д.

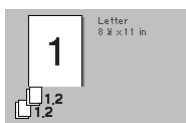

Метка в окне Сортировка установлена

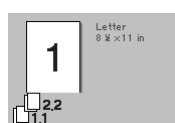

Метка в окне Сортировка не установлена

Тип носителя печати

Вы можете выбрать для своего принтера следующие типы носителей печати. Для того чтобы получить наилучшее качество печати, установите в драйвере принтера тип носителя печати в соответствии с используемой вами бумагой.

Обычная бумага

Тонкая бумага

Плотная бумага

Более плотная бумага

Бумага Bond

Прозрачные пленки

При использовании обыкновенной бумаги выберите *Обычная бумага*. При использовании более тяжелой бумаги, конвертов или шероховатой бумаги выберите *Плотная бумага* или *Более плотная бумага*. Для документной бумаги выберите *Бумага Bond*, а для диапозитивов — *Прозрачные пленки*.

Вкладка **Дополнительные настройки**

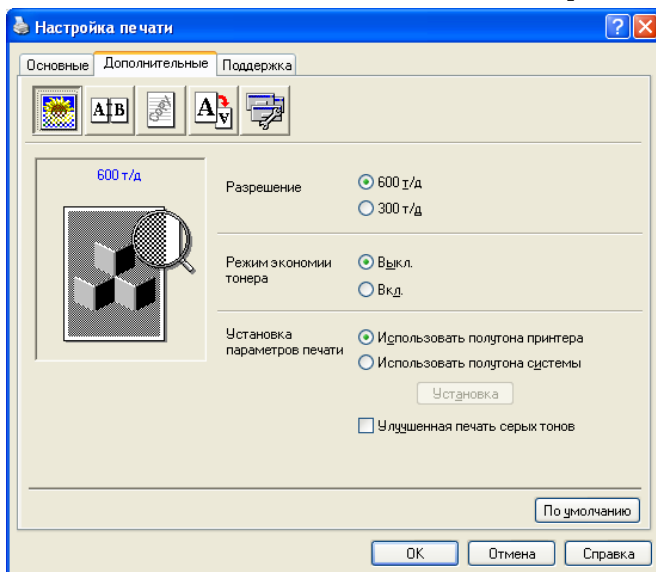

Измените настройки, выбрав одну из следующих иконок:

1. **Качество печати**
2. **Двухсторонняя печать**
3. **Водяной знак**
4. **Настройка Страницы**
5. **Опции Устройства**

Качество печати

Разрешение

Вы можете установить следующие значения разрешения:

- ◆ 300 точек/дюйм
- ◆ 600 точек/дюйм

Режим экономии тонера

Вы можете снизить затраты на печать, включив Режим экономии тонера. При этом уменьшается плотность печати.

Установка параметров печати

(Только для пользователей Windows® 95/98/Me)

Настройка печати применяется для оптимизации качества печати в соответствии с типом печатаемого документа (фотографии, графические файлы или сканированные изображения). Если вы выберете **Авто (рекомендуется)**, принтер будет автоматически печатать с оптимальными параметрами.

Если функция настройки печати установлена в состояние Ручная, вы можете вручную изменить такие настройки, как Яркость, Контрастность и Качество Графики.

Для Windows® 2000 Professional/XP/NT® WS 4.0

- Установите опцию **Использовать Полутона Принтера** для печати с полутонами.
- Установите опцию **Использовать Полутона Системы** для печати с полутонами системы. Чтобы изменить настройки, нажмите **Установка**.
- Если полутона не могут быть распечатаны корректно, проверьте установку опции **Улучшенная печать серых тонов**.

Двусторонняя печать

При выборе иконки **Двусторонняя ручная** отображаются имеющиеся в наличии опции **Двусторонняя ручная**.

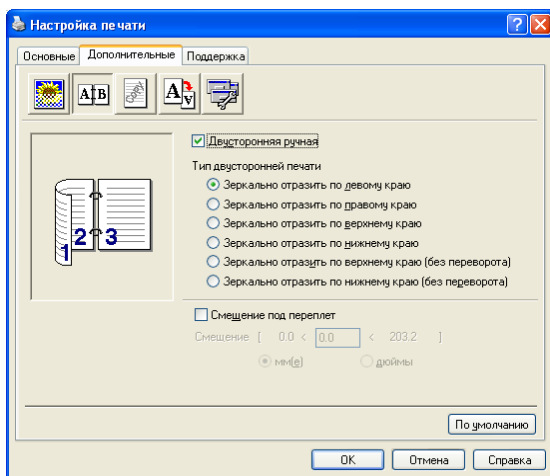

Ручная двусторонняя печать

Поставьте метку в окошке **Двусторонняя ручная**. Вам предлагается на выбор шесть видов направлений двухсторонней печати для каждой ориентации. В этом режиме аппарат сначала печатает все страницы с четными номерами. Затем принтер останавливается и на мониторе компьютера появляется указание переустановить бумагу. После того, как вы щелкните кнопкой мыши на **ОК**, продолжится печать страниц с нечетными номерами.

Отступ со стороны переплета

Поставив метку в окошке **Смещение под переплет**, вы можете задать отступ в миллиметрах или дюймах (0–203,2мм или 0–8 дюйма).

Водяной знак

Вы можете поместить на странице логотип или текст в качестве "водяного знака", используя в качестве исходного файла файл точечного рисунка (*.bmp) или выбрать один из встроенных водяных знаков.

Поставьте метку в окошке **Использовать вод. знак**, затем выберите файл "водяного знака".

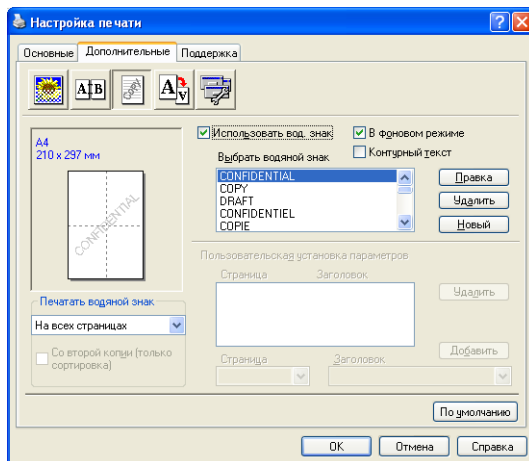

В фоновом режиме

Если в этом окошке поставлена метка, Водяной Знак будет печататься на заднем фоне страницы документа. Если метка не поставлена, Водяной Знак будет печататься на переднем фоне страницы.

Контурный текст

(Только для Windows® 2000 Professional/XP/NT® WS 4.0)

Поставьте метку в окошке **Контурный текст**, если вы хотите печатать Водяной Знак как контурный текст.

Печатать водяной знак

Функция **Печатать водяной знак** предлагает следующий выбор:

- На всех страницах
- Только на первой странице
- Со второй страницы
- Выбирается пользователем

Со второй копии (только сортировка)

(Только для Windows 2000 professional/XP/NT4.0)

Поставьте метку в окошке **Со второй копии (только сортировка)**, если вы хотите, чтобы Водяной Знак печатался на всех копиях, исключая первую.

Установка водяных знаков

Вы можете изменить размер и положение водяного знака на странице, поставив метку в окошке **Использовать вод. знак** и щелкнув на кнопке **Правка**. Если вы хотите добавить новый Водяной Знак, щелкните на кнопке **Новый** и выберите **Текст** или **Растр** в секции **Тип водяного знака**.

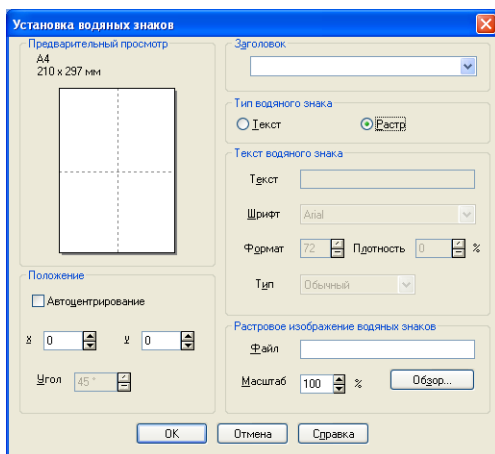

■ Заголовок

Вы можете выбрать одно из стандартных значений **КОНФИДЕНЦИАЛЬНО**, **КОПИЯ** или **ЧЕРНОВОЙ** или ввести в это поле любой текст.

■ Текст водяного знака

Введите текст водяного знака в окне **Текст** и выберите параметры **Шрифт**, **Формат**, **Плотность** и **Тип**.

■ Растровое изображение водяных знаков

Введите имя файла и путь к нему в окошке **Файл** или щелкните на кнопке **Обзор**, чтобы найти нужный файл. Вы можете также настроить масштабирование размера изображения.

■ Положение

Возможные настройки в секции **Положение** позволяют задать расположение водяного знака на странице.

Настройка страницы

Вы можете изменить формат печати своего документа путем настройки **Масштаб**.

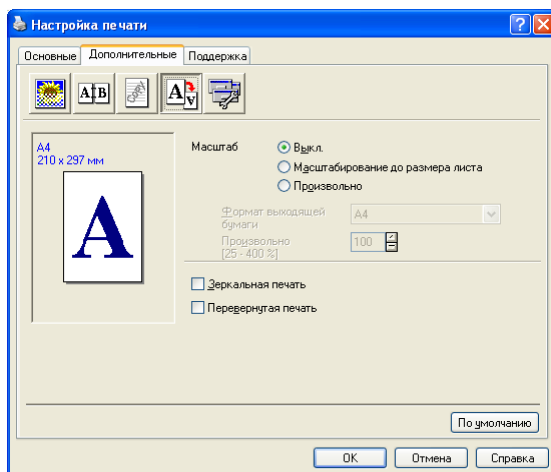

1. Поставьте метку в окошке **Выкл.**, если вы хотите распечатать документ так, как он выглядит на экране.
2. Поставьте метку в окошке **Масштабирование до размера листа** (В соответствии с форматом бумаги), если ваш документ имеет необычный формат, или если вы имеете бумагу только стандартного формата.
3. Поставьте метку в окошке **Произвольно**, если вы хотите уменьшить или увеличить распечатку.

Для настройки страницы вы также можете использовать функции **Зеркальная печать** и **Перевернутая печать**.

Опции Устройства

Настройте одну из следующих функций принтера:

- **Быстрая настройка печати**
- **Администратор** —только для пользователей Windows® 95/98/Me
- **Печать даты и времени**

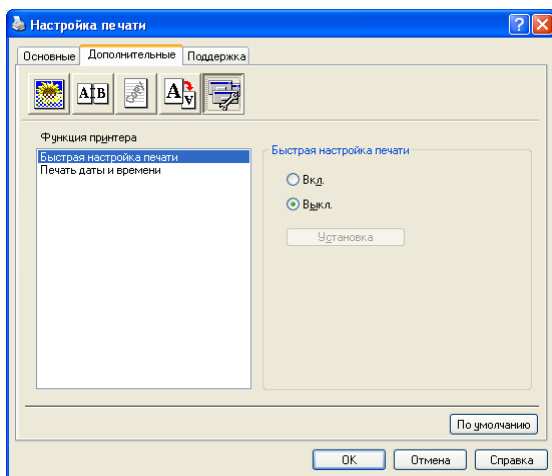

Быстрая настройка печати

Функция **Быстрая настройка печати** позволяет вам быстро выбрать настройки драйвера. Для того, чтобы просмотреть настройки, просто щелкните кнопкой мыши по иконке на панели заданий в правом нижнем углу экрана. Эта функция может быть включена или выключена (**ВКЛ** или **ВЫКЛ**) с вкладки Опции Устройства.

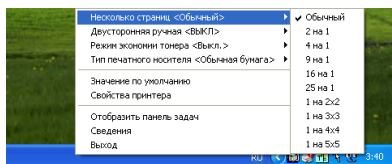

Администратор – только для пользователей Windows® 95/98/Me)

Опции Администратора позволяют запрещать настройки функций **Число копий**, **Масштаб** и **Водяной знак** и защищать их **Паролем**.

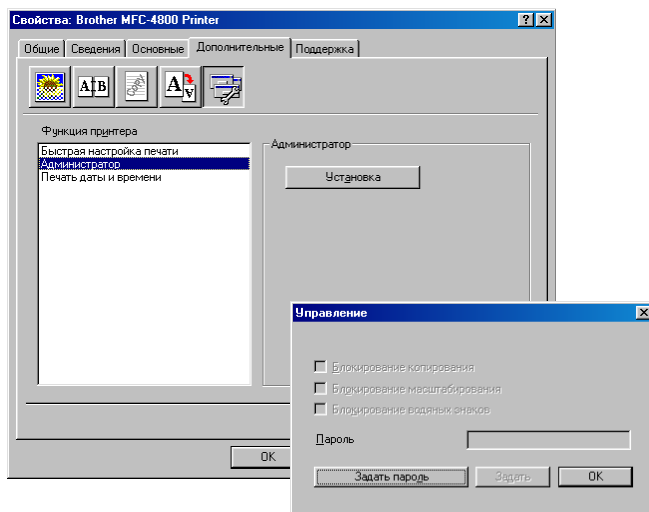

Запишите свой пароль и храните его в надежном месте. Если вы забудете пароль, вы не сможете получить доступ к этим настройкам.

Печать Даты и Времени

Когда эта функция включена, дата и время автоматически печатаются на вашем документе. Информация берется с системных часов вашего компьютера.

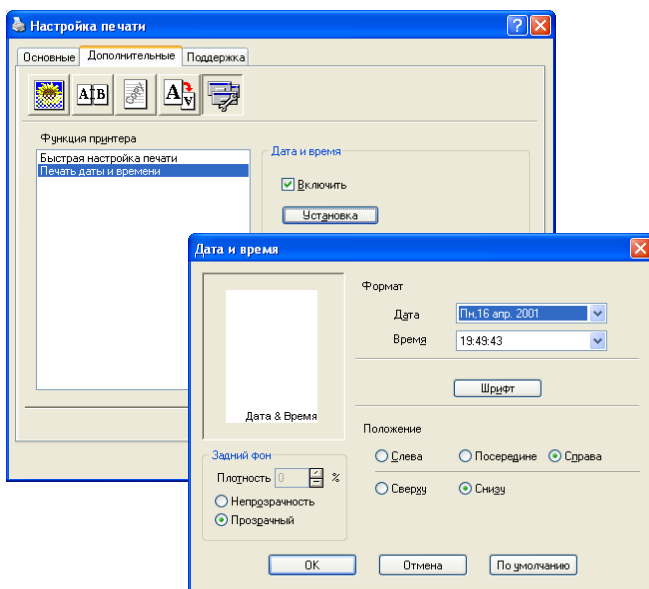

Щелкните кнопкой мыши на кнопке **Установка**. В секции **Формат** вы можете изменить в форматы даты (окно **Дата**) и времени (окно **Время**), а также выбрать **Шрифт** и в секции **Положение** задать место печати выводимого текста. В секции **Задний фон** выберите режим **Непрозрачность** или **Прозрачный**. Если выбрана опция **Непрозрачность**, вы можете установить **Плотность** заднего фона с датой и временем, изменяя процентное отношение.



Дата и Время, отображаемые в выделенном окне, показывают только формат, в котором эти данные будут распечатаны. Реальные Дата и Время будут получены от системных настроек компьютера и распечатаны на вашем документе автоматически.

Поддержка

Вкладка **Поддержка** предоставляет информацию о драйвере принтера и настройке. Кроме того, на этой вкладке имеются кнопки соединения с веб-сайтами Центра решения проблем компании Brother и обновления драйвера через сеть Интернет.

Центр решения проблем компании Brother

Центр решения проблем компании Brother – это веб-сайт, предлагающий вам информацию о вашем изделии Brother, включающую такие разделы, как Часто Задаваемые Вопросы, Руководства Пользователя, Обновление драйвера и Советы по использованию аппарата.

Обновление через сеть Интернет

При нажатии кнопки **Обновление через сеть Интернет** производится проверка сайта Brother на наличие обновленных драйверов и их автоматическая загрузка в ваш компьютер.

Проверить установку

При нажатии кнопки **Проверить установку** на экране отображаются текущие настройки драйвера.

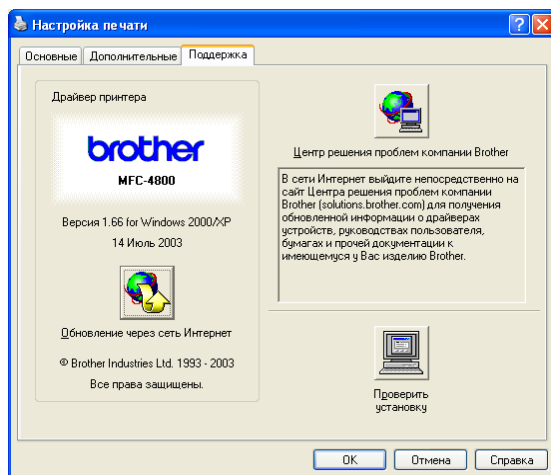



Операции сканирования и драйверы будут различны в зависимости от вашей операционной системы.

Для Windows® 95/98/98SE/Me/2000 Professional и Windows NT® Workstation 4.0

Для сканирования документов из ваших приложений используются TWAIN-совместимые драйверы. (См. *Сканирование документа, TWAIN-совместимый драйвер*, Стр. 70.)

Для Windows® XP

Для сканирования документов используется приложение Windows® Imaging Acquisition (WIA). (См. *Сканирование документа (Только для Windows® XP)*, стр. 77.)



Для программ распознавания символов ScanSoft®, PaperPort® и TextBridge®.

См. *Применение ScanSoft® PaperPort® и OPC ScanSoft® TextBridge®*, Стр. 80.

Сканирование документа

TWAIN-совместимый драйвер

Программная утилита Brother MFL-Pro Suite включает в себя TWAIN-совместимый драйвер. TWAIN-совместимый драйвер поддерживает стандартный универсальный протокол для взаимодействия между сканерами и программными приложениями. Это означает, что вы можете сканировать изображения не только непосредственно в программу PaperPort®, поставляемую с вашим аппаратом, но и в сотни других программных приложений, поддерживающих спецификации TWAIN. Этими приложениями могут быть популярные Adobe® Photoshop®, Adobe® PageMaker®, CorelDraw® и многие другие.

Доступ к сканеру

- 1 Откройте программное приложение (ScanSoft® PaperPort®) для сканирования документа.



В данном Руководстве приведена инструкция по сканированию только при использовании ScanSoft® PaperPort® 8.0SE.

- 2 Выберите пункт **Scan** из "выпадающего" меню **File** или нажмите кнопку **Scan**. В левой панели появится окно **Scan**.
- 3 Выберите **Установка сканера Brother MFC-4800 USB -3.1-** из открывающегося списка **Scanner**.
- 4 Нажмите **Scan**.



Центр имеет интерфейсы:
Параллельный – для 'Brother MFC-4800'
USB – для 'Brother MFC-4800 USB'

Появится диалоговое окно **Установка сканера Brother MFC-4800 USB -3.1-**:

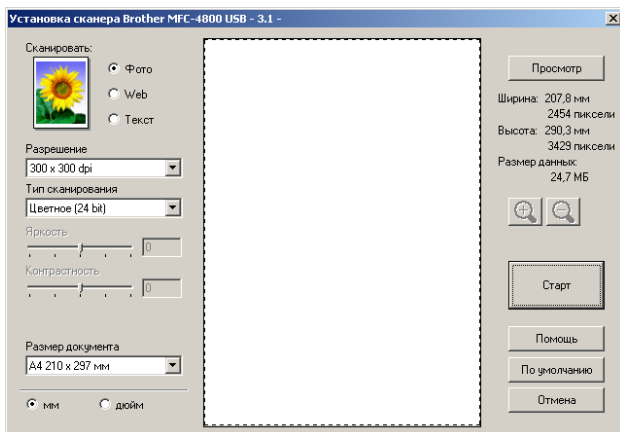

Сканирование документа в ваш компьютер

Вы можете сканировать страницу полностью

—ИЛИ—

Сканировать часть страницы после предварительного сканирования документа.

- 1 Поместите оригинал в АУПД лицевой стороной вниз.
- 2 При необходимости измените в окне Установка сканера следующие настройки:
 - ◆ Тип изображения (секция **Сканировать**)
 - ◆ Разрешение
 - ◆ Тип сканирования
 - ◆ Яркость
 - ◆ Контрастность
 - ◆ Размер документа



После того, как вы установите размер документа, вы можете в дальнейшем регулировать область сканирования, щелкнув левой кнопкой мыши и буксируя границу выделения. Это требуется, когда вы хотите вырезать часть изображения при сканировании.

См. *Настройки в окне Scanner*, стр. 74.

- 3 Выберите кнопку **Старт** в окне Scanner.
Когда сканирование завершится, щелкните **Отмена**, чтобы возвратиться в окно PaperPort®.

Предварительное сканирование выделенной части изображения

Кнопка **Просмотр** используется для предварительного просмотра и отрезания нежелательных областей изображения. Если вы удовлетворены результатом предварительного сканирования, нажмите кнопку **Старт**, чтобы произвести окончательное сканирование.

- 1 Вставьте документ в АУПД лицевой стороной вниз.

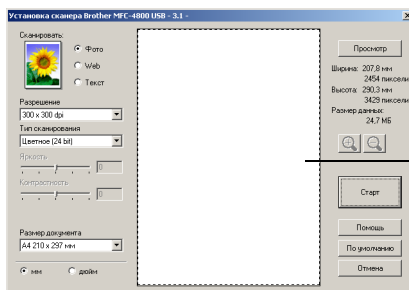

Область сканирования

- 2 Отрегулируйте настройки **Сканировать**, **Разрешение**, **Тип сканирования**, **Яркость** и **Контрастность** в окне Установка сканера, как необходимо.

- 3** В диалоговом окне **Установка сканера Brother MFC-4800 USB -3.1-** выберите кнопку **Просмотр**.

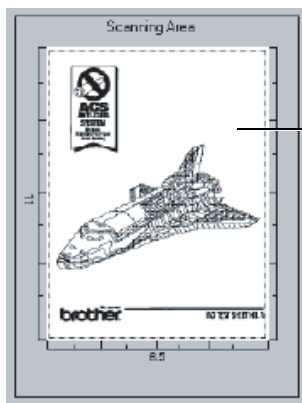

Документ будет целиком просканирован, загружен в компьютер и появится в Области Сканирования (Scanning Area) окна Scanner.



Вы можете вырезать часть предварительно просканированного изображения

- 4** Чтобы вырезать часть предварительно просканированного изображения, нажав левую кнопку мыши, перетащите любую сторону или угол пунктирного очертания в Области Сканирования таким образом, чтобы пунктирная линия окружала только ту часть документа, которую вы хотите сканировать.



Вы можете увеличить изображение, нажав . Если вы хотите выбрать другую часть изображения, нажмите , чтобы отменить изображение.

- 5** Снова поместите документ в устройство подачи документов.
- 6** Выберите кнопку **Старт**.
На этот раз в окне PaperPort® (или в окне вашего приложения) появится только выбранная вами область документа.
- 7** Чтобы улучшить изображение, воспользуйтесь опциями, имеющимися в окне PaperPort®.

Настройки в окне Scanner

Тип Изображения

Выберите предлагаемый тип изображения (**Фото**, **Web** или **Текст**). **Разрешение** и **Тип сканирования** будут изменены для каждой установки по умолчанию.

Настройки по умолчанию:

Тип изображения		Разрешение	Тип сканирования
Фото	Используется при сканировании фотографий.	300 × 300 dpi	Настоящий серый
Web	Используется при сканировании изображений, размещаемых на Web-страницах в Internet.	100 × 100 dpi	Настоящий серый
Текст	Используется при сканировании текстовых документов.	200 × 200 dpi	Черно-белое

Разрешение

Выберите разрешение сканирования из выпадающего списка **Разрешение**. Более высокое разрешение требует большего объема памяти и времени передачи данных, однако позволяет получить сканированное изображение более высокого качества. В следующей таблице приведены значения разрешения и доступные цвета.

Разрешение	Черно-белое / Серый тон	Настоящий серый
100 × 100 dpi	Да	Да
150 × 150 dpi	Да	Да
200 × 200 dpi	Да	Да
300 × 300 dpi	Да	Да
400 × 400 dpi	Да	Да
600 × 600 dpi	Да	Да
1200 × 1200 dpi	Да	Да

Тип сканирования

- Черно-белое:** Установите тип сканирования **Черно-белое** для сканирования текста или штрихового рисунка.
- Шкала серого:** Установите тип сканирования **Серый тон** или **Настоящий серый** для сканирования фотографических изображений.

Яркость

Регулировка яркости необходима для того, чтобы получить наилучшее возможное изображение. Программное обеспечение предлагает 100 градаций настройки яркости (от -50 до +50). По умолчанию установлено значение 0, представляющее собой "усредненную" настройку.

Вы можете настраивать яркость, передвигая "ползунковый регулятор" вправо, чтобы сделать изображение светлее, или влево, чтобы сделать его темнее. Вы также можете ввести значение настройки в окошке справа от регулятора.

Если сканированное изображение слишком светлое, уменьшите яркость и просканируйте его еще раз.

Если сканированное изображение слишком темное, увеличьте яркость и просканируйте его еще раз.

Контрастность

Регулировка контрастности возможна только в том случае, когда выбран тип сканирования **Серый тон** или **Настоящий серый**, но недоступна, если выбрана настройка **Чёрно-белое**.

Увеличение уровня контрастности (путем перемещения "ползункового регулятора" вправо) подчеркивает темные и светлые области изображения, в то время как его уменьшение (путем перемещения "ползункового регулятора" влево) детализирует серые области. Вместо того, чтобы передвигать регулятор, вы можете набрать значение настройки в окошке справа от регулятора.

Размер документа

Установите один из следующих форматов:

- Letter (8 1/2 × 11 дюймов)
- A4 (210 × 297 мм)
- Legal (8 1/2 × 14 дюймов)
- A5 (148 × 210 мм)
- B5 (182 × 257 мм)
- Executive (7 1/4 × 10 1/2 дюйма)
- Фото 3 1/2 × 5 дюймов (9 × 13 см)
- Фото 5 × 7 дюймов (13 × 18 см)
- Custom (устанавливается пользователем в пределах от 0.35 × 0.35 дюйма до 8.5 × 14 дюймов или от 8.9 × 8.9 мм до 215.9 × 355.6 мм)

При сканировании фотографий или других изображений для использования в текстовом процессоре или другом графическом приложении вы должны пробовать различные установки для контрастности и режимов разрешения, чтобы получить результат, который лучше всего удовлетворяет вашим потребностям.

Если вы выбрали размер **Custom**, появляется диалоговое окно **Заданный Размер Документа**.

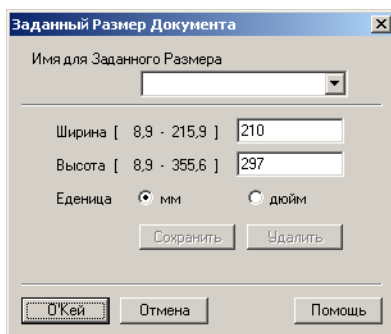

Введите **Имя для заданного размера**, ширину и высоту для документа.

В поле **Единица** вы можете выбрать "мм" или "дюйм" для отображения в полях **Ширина** и **Высота**.



Вы можете видеть на экране фактический размер листа бумаги, который вы выбрали.

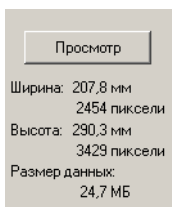

- **Ширина:** показывает ширину области сканирования

- **Высота:** показывает высоту области сканирования
- **Размер данных:** показывает приблизительный размер данных, рассчитанный для формата Bitmap. Размер будет различен для других форматов файлов, например JPEG.

Сканирование документа (Только для Windows® XP)

WIA-совместимость

Windows® XP использует процедуру Windows Image Acquisition (WIA) (Получение Изображения Windows) для сканирования изображений при помощи MFC. Вы можете сканировать изображения непосредственно в программу просмотра PaperPort®, поставляемую вместе с MFC, либо в любое другое приложение, поддерживающее интерфейсы сканирования WIA или TWAIN.

Доступ к сканеру

- 1 Откройте программное приложение, при помощи которого вы хотите отсканировать документ.



В данном Руководстве приведена инструкция по сканированию при использовании ScanSoft® PaperPort® 8.0. При сканировании с помощью другого приложения последовательность действий может быть другой.

- 2 Выберите **Сканировать** в выпадающем меню **Файл** или щелкните на кнопке Scan Сканировать.
На левой панели появится окно **Сканирование**.
- 3 Выберите используемый сканер в выпадающем списке **Сканер**.
- 4 Щелкните на **Сканировать**.
Появится диалоговое окно **Сканирование**:

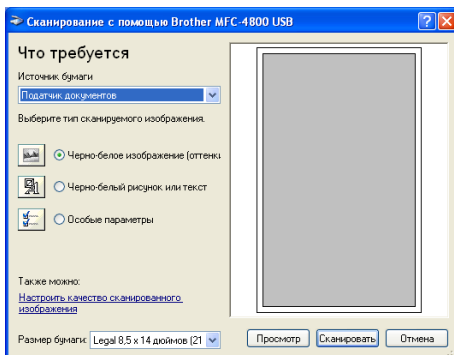

Сканирование документа в ПК

- 1 Поместите документ в АУПД (Автоматическое Устройство Подачи Документов) лицевой стороной вниз.

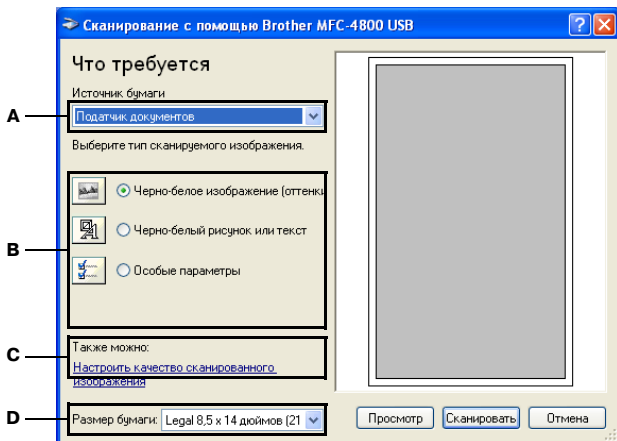

- 2 Выберите **Податчик документов** в выпадающем списке **Источник бумаги** (A).
- 3 Выберите тип изображения (B).
- 4 Выберите **Размер бумаги** в соответствующем выпадающем списке (D).
- 5 Если требуются дополнительные установки, щелкните на пункте **Настроить качество сканируемого изображения** (C). Вы можете выбрать пункты **Яркость**, **Контрастность**, **Разрешение** и **Тип Изображения** в окне **Дополнительные Свойства**. После выбора требуемых установок щелкните на кнопке **ОК**.

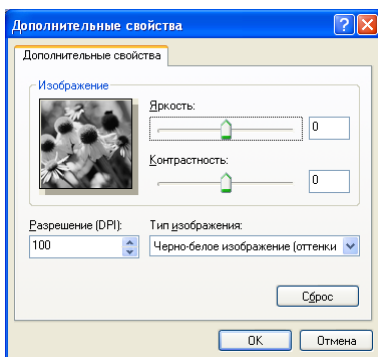

- Вы можете выбрать разрешение сканирования вплоть до 600 × 600 dpi.
- Для разрешения, превышающего 600 dpi, используйте программу Brother Scanner Utility. (См. *Утилита Сканера Brother*, стр. 79.)

- 6 Чтобы начать сканирование, щелкните на кнопке **Сканировать** в диалоговом окне Сканирование.

Утилита Сканера Brother

Программная Утилита Сканера Brother используется для настройки драйвера сканера для сканирования с разрешением, превышающим 600 dpi, а также для изменения размера бумаги. Если вы хотите установить размер бумаги Legal в качестве размера по умолчанию, измените настройки при помощи данной утилиты. Чтобы активировать новые настройки, необходимо перезапустить компьютер.

Для запуска утилиты:

Вы можете запустить утилиту, выбрав пункт **Утилита Сканера**, находящийся в меню **Пуск/Все программы/Brother/Brother MFL-Pro Suite**.

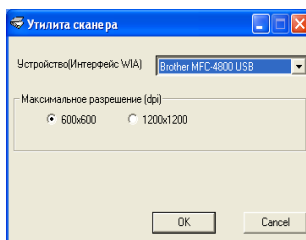

Применение ScanSoft® PaperPort® и OPC ScanSoft® TextBridge®

ScanSoft® PaperPort® для Brother является программным приложением управления документооборотом. Вы будете использовать PaperPort® для просмотра просканированных документов.

PaperPort® имеет сложную, однако легкую в использовании файловую систему, которая поможет вам организовать свой документооборот. Это программное приложение позволит вам объединять документы или организовывать очередь документов различного формата для печати или занесения в файл.

Вы можете получать доступ к ScanSoft® PaperPort® через программную группу ScanSoft® PaperPort®.

См. Документацию для ScanSoft® PaperPort® на прилагающемся компакт-диске.

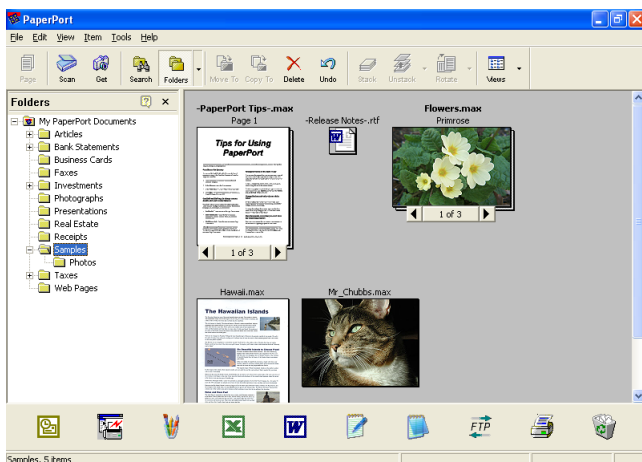

Полное Руководство Пользователя ScanSoft® PaperPort®, включая программу OPC ScanSoft® TextBridge®, входит в документацию на прилагающемся компакт-диске.

Эта глава содержит только введение в основные операции.

При установке MFL-Pro Suite, ScanSoft® PaperPort® для Brother программа OPC ScanSoft® TextBridge® устанавливается вместе с ними автоматически.



- При использовании Windows® XP, WindowsNT® 4.0 или Windows® 2000 Professional рекомендуется зарегистрироваться в системе с правами администратора.
- Программа PaperPort® реализована только в английской версии.
- В программе TextBridge® отсутствует поддержка русского языка.

Просмотр элементов

Программа ScanSoft® PaperPort® предоставляет несколько способов просмотра элементов:

Desktop View (Рабочий Стол) представляет собой свернутое изображение – маленькое графическое изображение, представляющее каждый элемент на Рабочем Столе или в папке.

Элементы в выбранной папке появляются на Рабочем Столе PaperPort®. Вы можете просматривать элементы PaperPort® (файлы MAX) и элементы, не являющиеся элементами PaperPort®, т.е. файлы, созданные при помощи других приложений.

Элементы не являющиеся элементами PaperPort®, включают в себя иконку, указывающую программное приложение, которое было использовано для создания элемента; элемент, не являющийся элементом PaperPort®, представлен маленькой прямоугольной пиктограммой (но не фактическим изображением).

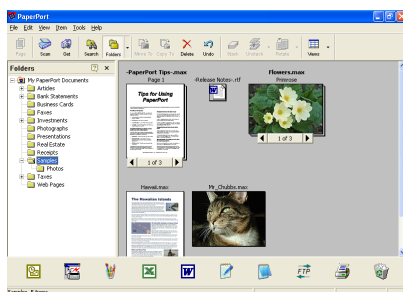

Рабочий стол представляет элементы в виде свернутых изображений

Page View (Вид Страницы) представляет крупный план отдельной страницы, и вы можете открыть элемент PaperPort® двойным щелчком кнопкой мыши на нем.

Пока на вашем компьютере установлено соответствующее программное приложение, вы можете таким же образом, двойным щелчком кнопкой мыши открывать элементы, не являющиеся элементами PaperPort®.

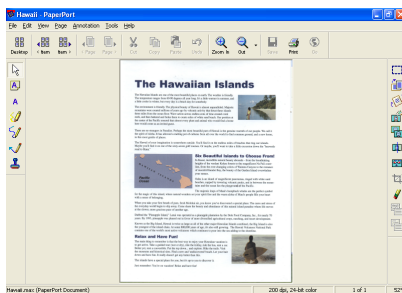

Вид Страницы отображает каждый элемент в виде полной страницы

Организация элементов в папки

PaperPort® имеет легкую в использовании файловую систему, служащую для организации ваших элементов. Файловая система состоит из папок и элементов, которые вы выбираете для просмотра на Рабочем Столе PaperPort®. Элемент может как быть, так и не быть элементом PaperPort®:

- Папки организованы в структуру "дерева" на Панели Папок. Вы можете использовать эту панель для выбора папки и просмотра содержащихся в ней элементов на Рабочем Столе PaperPort®.
- Вы можете также просто перетащить элемент в папку. Когда папка будет выделена, отпустите кнопку мыши, и элемент будет занесен в эту папку.
- Папки могут быть "вложенными", т.е. находиться в других папках.
- Когда вы дважды щелкните на папке кнопкой мыши, ее элементы (как файлы PaperPort® MAX, так и другие файлы) появятся на Рабочем Столе.
- Для управления папками и элементами, показанными на Рабочем Столе, вы можете также использовать Проводник Windows®

Связь с другими программными приложениями

ScanSoft® PaperPort® автоматически распознает многие программные приложения, установленные на вашем компьютере и создает с ними "рабочую связь".

На Панели Связи в нижней части Рабочего Стола представлены иконки таких программных приложений.

Чтобы использовать связь, перетащите значок элемента на одну из иконок. При этом приложение, представленное иконкой, будет запущено.

На иллюстрации показан вид Панели Связи PaperPort® с несколькими приложениями.

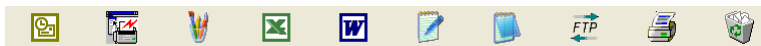

Если PaperPort® не распознает автоматически какое-либо из программных приложений, установленных на вашем компьютере, вы можете создать связь вручную при помощи команды **Add to Send To Bar...**

(Для получения дополнительной информации о создании новых связей см. PaperPort® в разделе документации на прилагающемся компакт-диске.)

Применение программы OPC ScanSoft® TextBridge® (Преобразование текста в файле изображений в редактируемый текст)

Программное
обеспечение компании:



Программа OPC ScanSoft® TextBridge® устанавливается автоматически, когда вы устанавливаете на вашем компьютере PaperPort®.

Программа ScanSoft® PaperPort® может быстро преобразовывать текст, имеющийся в элементе PaperPort® (который фактически является графическим изображением текста) в текст, который вы сможете редактировать в программном приложении обработки текста. PaperPort® использует программное приложение оптического распознавания символов ScanSoft® TextBridge®, которое поступает совместно с PaperPort®.

—ИЛИ—

PaperPort® использует ваше приложение, если оно уже установлено на компьютере. Вы можете преобразовать весь элемент целиком или при помощи команды **Copy Text** (Копировать текст) выбрать для преобразования только часть текста.

Чтобы запустить встроенное приложение OPC (Оптического Распознавания Символов) PaperPort®, перетащите значок элемента на иконку программы обработки текста. Вы можете использовать также свое собственное программное приложение OPC.



- Программа PaperPort® реализована только в английской версии.
- В программе TextBridge® отсутствует поддержка русского языка.

Импортирование элементов из других приложений

В дополнение к сканированию элементов вы можете различными способами перенести элементы в PaperPort® и несколькими способами преобразовать их в файлы PaperPort® (MAX):

- Печатать на Рабочий Стол из другого приложения, например Microsoft Excel.
- Импортировать файлы, сохраненные в других файловых форматах, таких как WindowsR Bitmap (BMP) или Tag Image File Format (TIFF).

Экспортирование элементов в других форматах

Вы можете экспортировать или сохранять элементы PaperPort® в нескольких популярных файловых форматах. Вы можете экспортировать форматы BMP, JPEG, TIFF или PaperPort® self-viewing (EXE).

Например, вы можете создать файл для веб-сайта сети Интернет и экспортировать его, как файл JPEG. Для показа изображений веб-страницы часто используют файлы формата JPEG.

Экспортирование файла изображений

- 1 Выберите команду **Save As** в выпадающем меню **File** в окне PaperPort®. Появится диалоговая панель **Save 'XXXXX'**.
- 2 Выберите **drive and directory** (диск и каталог), на котором вы хотите сохранить файл.
- 3 Введите новое имя файла и выберите тип файла или выберите имя из текстового окна **File Name**.
(Вы можете в качестве подсказки прокручивать список каталогов и имен файлов.)
- 4 Выберите **ОК**, чтобы сохранить свой файл, или **Cancel**, чтобы вернуться в PaperPort® без сохранения.

Деинсталляция PaperPort® и ScanSoft® TextBridge®

Для Windows® 95/98/98SE, Windows NT® Workstation 4.0 и Windows® Me:

Выберите **Пуск, Настройка, Панель Управления, Установка и Удаление Программ** и перейдите на закладку **Установка и Удаление**.

Выберите **Brother Extensions for Paperport** и щелкните на кнопке **Удаление**.

Выберите из списка **PaperPort® 8.0 SE** и щелкните на кнопке **Удаление**.

Для Windows® 2000 Professional:

Выберите **Пуск, Настройка, Панель Управления, Установка и Удаление Программ**.

Выберите из списка **Brother Extensions for Paperport** и щелкните на кнопке **Установка или Удаление**.

Выберите из списка **PaperPort® 8.0 SE** и щелкните на кнопке **Установка**.

Для Windows® XP:

Выберите **Пуск, Настройка, Панель Управления, Установка или Удаление Программы** щелкните на иконке **Установка или Удаление Программ**.

Выберите из списка **PaperPort® 8.0 SE** и щелкните на кнопке **Установка**.

Использование кнопок Сканирование совместно с компьютером Windows



Если ваш аппарат подключен к компьютеру Macintosh, кнопки сканирования не будут работать с вашим компьютером. (См. *Использование аппарата MFC совместно с Macintosh®*, стр. 146.)

Вы можете использовать кнопки Scan на панели управления для того, чтобы сканировать оригиналы в программные приложения обработки текста, графические приложения или в программные приложения электронной почты. Преимущество использования кнопок Scan состоит в том, что нет необходимости многократно щелкать кнопкой мыши для сканирования с вашего PC.

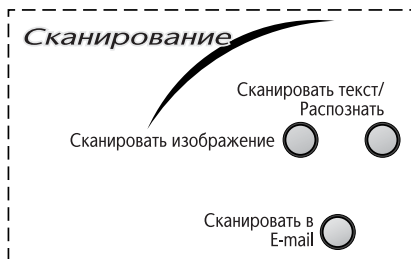

Использование кнопок панели управления

Прежде чем вы сможете использовать кнопки Scan, вы должны соединить ваш аппарат с компьютером, работающим в операционной системе Windows и загрузить драйверы Brother, соответствующие вашей версии Windows®. Когда вы будете готовы к использованию кнопок Scan, убедитесь в том, что на вашем компьютере запущено программное приложение Brother Control Centre. (Подробнее о конфигурировании кнопок Brother Control Centre для запуска программных приложений по своему выбору см. *Свойства программы Brother Control Centre*, стр.89.)

Сканирование в графическое приложение

Вы можете сканировать изображения в свое графическое приложение для просмотра и редактирования.

- 1 Поместите документ в АУПД лицевой стороной вниз.
- 2 Нажмите кнопку **Сканировать изображение**.
- 3 Аппарат просканирует документ и отправит изображение в ваше графическое программное приложение.

Сканирование в программу обработки текста

Если ваш документ представляет собой текст, вы можете при сканировании автоматически преобразовывать его в редактируемый текстовый файл при помощи программы ScanSoft® TextBridge® и отображать в своем программном приложении обработки текста для дальнейшего редактирования.

- 1** Поместите документ в АУПД лицевой стороной вниз.
- 2** Нажмите кнопку **Сканировать текст/Распознать**.
- 3** Аппарат просканирует документ, произведет ОРС (Оптическое Распознавание Символов) в программе ScanSoft® TextBridge® и отобразит результат в программном приложении обработки текста для просмотра и редактирования.

Сканирование в программное приложение работы с электронной почтой

Вы можете сканировать документы прямо в программное приложение работы с электронной почтой, преобразовывая их в файловые дополнения. Хотя программа Brother Control Centre может быть сконфигурирована для отправки только черно-белых файловых дополнений, вы можете легко изменить эту настройку. (См. *Сканирование в программное приложение для работы с электронной почтой (E-mail)*, стр. 94.)

- 1** Поместите документ в АУПД лицевой стороной вниз.
- 2** Нажмите кнопку **Сканировать в E-mail**.
- 3** Аппарат просканирует документ, создаст файловое дополнение и запустит ваше программное приложение работы с электронной почтой, показывая новое сообщение электронной почты, ожидающее отправки.



- При использовании Windows® 2000 Professional или Windows NT® 4.0 рекомендуется зарегистрироваться в системе с правами администратора.
- Программа Brother Control Centre реализована только в английской версии.

Brother MFL-Pro Control Centre

Brother MFL-Pro Control Centre — это программная утилита, всплывающая на экране монитора каждый раз, когда бумага загружается в Автоматическое Устройство Поддачи Документа (АУПД). Это позволяет вам получать доступ к наиболее часто используемым программным приложениям сканирования путем всего лишь нескольких щелчков кнопкой мыши. Использование утилиты Control Centre исключает необходимость вручную запускать соответствующее программное приложение.

Утилита Brother MFL-Pro Control Centre обеспечивает три вида функций:

- Сканирование непосредственно в файл, программное приложение электронной почты, текстовый процессор или графическое приложение по выбору
- Функции копирования
- Обработка факсов на PC с использованием программного обеспечения Brother PC-FAX





Автозагрузка Brother Control Centre

Программное обеспечение Brother Control Centre изначально сконфигурировано так, чтобы оно загружалось автоматически при каждом запуске Windows®.



После загрузки **Control Centre** на панели заданий в правом нижнем углу экрана появляется иконка . Если вы не хотите, чтобы программа Control Centre загружалась автоматически, вы можете отключить Автозагрузку.



Если иконка  не появляется на панели заданий, вам следует запустить эту программу вручную.

Дважды щелкните на иконке программы **Control Centre**  или в меню **Старт**, выберите **Programs, ScanSoft® PaperPort® 8.0**, а затем щелкните на **Brother SmartUI POPUP**.

Как отключить автозагрузку

- 1 Щелкните левой кнопкой мыши на иконке программы Control Centre , затем щелкните на **Show** (Показать).
- 2 Когда появится главный экран программы Control Centre, щелкните левой кнопкой мыши на кнопке **Configuration**  программы **Control Centre**.

На экране появится диалоговая панель с меткой в окошке "AutoLoad Pop-Up":

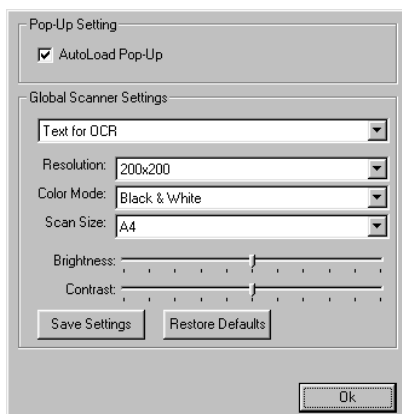

- 3 Снимите метку с опции AutoLoad Pop-Up.

Свойства программы Brother Control Centre

Автоматическое конфигурирование

Во время процесса установки программа Control Centre проверяет вашу систему с целью определения используемых по умолчанию программных приложений для работы с электронной почтой, программ обработки текста и программ просмотра/редактирования графических файлов.

Например, если в качестве программы работы с электронной почтой по умолчанию является Outlook, Control Centre автоматически создаст связь и кнопку сканирования в программное приложение для Outlook.

Вы можете изменить программу, используемую по умолчанию, щелкнув правой кнопкой мыши на любой из кнопок управления сканированием на экране Control Centre и выбрав другую программу.

Например:

Вы можете изменить кнопку управления сканированием с MS Word Pad



на MS Word

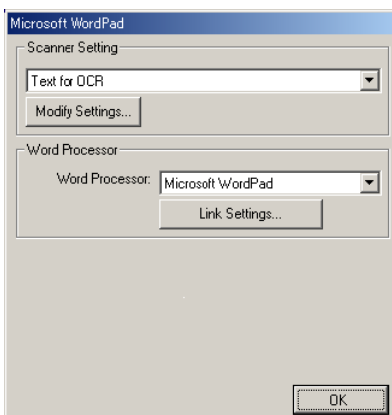

Операции сканирования

Сканирование в файл – позволяет вам начать сканирование непосредственно в дисковый файл путем двух щелчков кнопкой мыши. При необходимости вы можете изменить тип файла, целевой каталог и имя файла.

Сканирование в программное приложение работы с электронной почтой – позволяет вам начать сканирование изображения или текста непосредственно в программное приложение работы с электронной почтой в качестве прикрепленного файла. Вы можете выбрать для этого файла тип и разрешение сканирования.

Сканирование в программу обработки текста – позволяет вам сканировать текстовый документ, запускать программу ScanSoft® TextBridge® OCR и вставлять текстовый оригинал (но не графическое изображение) в файл всего лишь двумя щелчками кнопкой

мышь. Вы можете выбрать целевую программу обработки текста, например, Word Pad, MS Word и т.д.

Сканирование в программное приложение обработки графических данных — позволяет вам сканировать графическое изображение непосредственно в любую программу просмотра/редактирования графических изображений. Вы можете выбрать целевую программу, такую как MS Paint.

Операции копирования

Кнопка Copy — позволяет вам использовать компьютер и любой драйвер принтера для Windows® для выполнения расширенных функций копирования.

Вы можете сканировать страницу на аппарате Brother MFC и печатать ее копии, используя любые функции драйвера принтера для Brother MFC.

—ИЛИ—

Вы можете отправлять выходные данные сканирования на любой стандартный драйвер принтера для Windows®, установленный на вашем PC.

Операции обработки факсов на PC

Send a Fax (Отправить факс) — позволяет вам сканировать графический или текстовый оригинал и автоматически отправлять его по факсу с PC, используя программу Brother PC-FAX.

Настройки сканера для кнопок Scan, Copy и PC-Fax

Когда на мониторе появляется всплывающий экран Pop-Up, вы получаете доступ к окну Scanner Settings (Настройки Сканера).

Щелкните на кнопке **Configuration**  в правой верхней части экрана Brother Control Centre

—ИЛИ—

Щелкните на кнопке **Modify Settings** (Модифицировать настройки) на любом из экранов конфигурации.

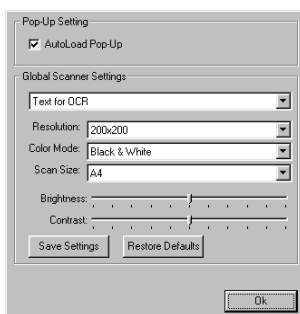

Глобальные настройки

AutoLoad Pop-Up — Установите метку в этом окошке, если вы хотите, чтобы программа Brother Control Centre автоматически загружалась при загрузке вашего компьютера.

Настройка конфигурации сканера

Программное приложение Pop-Up содержит восемь различных режимов сканирования. Каждый раз, когда вы сканируете оригинал, вы можете выбрать подходящий режим сканирования из следующих:

FAxing, Filing and Copying (Отправка факса, Сканирование в файл и Копирование)

Text for OCR (Сканирование текста в программу оптического распознавания символов)

Photos (Фотографии)

Photos (High Quality) – (Фотографии (Высокое качество))

Photos (Quick Scan) – (Фотографии (Быстрое сканирование))

Custom (Специальный режим)

Draft Copy (Черновая копия)

Fine Copy (Чистовая копия)

Каждый режим сканирования имеет свой собственный ряд настроек. Вы можете оставить настройки по умолчанию или в любое время изменить их.

Resolution (Разрешение) – Из выпадающего списка выберите разрешение при сканировании, которое вы используете чаще всего.

Color Mode (Режим передачи цвета) – Из выпадающего списка выберите режим, который вы используете чаще всего.

Scan Size (Размер) – Из выпадающего списка выберите размер, который вы используете чаще всего.

Brightness (Яркость) – Выберите настройку перемещением "движка" регулятора в пределах от 0 до 100%

Contrast (Контрастность) – Выберите настройку перемещением "движка" регулятора в пределах от 0 до 100%

Чтобы сохранить изменения, щелкните на **ОК**. Если вы сделаете ошибку или позднее решите вернуться к настройкам по умолчанию, просто щелкните на кнопке **Restore Defaults**, когда режим сканирования будет показан на экране.

Выполнение операции с экрана Brother Control Centre

Если вы видите этот экран, это означает, что вы щелкнули левой кнопкой мыши на кнопке в окне Brother Control Centre, не вставив сначала документ в АУПД.

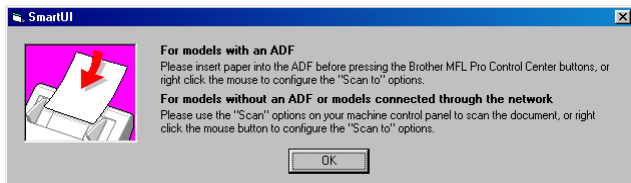

Поместите документ в АУПД, а затем, чтобы вернуться к экрану Brother Control Centre, щелкните на **ОК**.



Если Вы хотите отсканировать документ, находящийся на стекле сканера, нажмите, пожалуйста, кнопку **Scan to** на пульте управления MFC.

Сканирование в файл

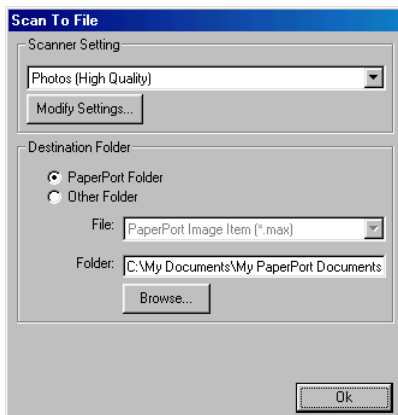

Доступ к экрану Конфигурации Сканера

- 1 Поместите документ в АУПД лицевой стороной вниз. Появится экран Brother Control Center.
- 2 Щелкните правой кнопкой мыши на кнопке Scan to File и выберите *Configuration*. Щелкните мышкой на кнопке **Modify Settings**, чтобы увидеть экран конфигурации Control Center.
- 3 Чтобы сохранить настройки, щелкните на **ОК**.
—ИЛИ—
Чтобы вернуться к настройкам по умолчанию, щелкните на кнопке **Restore Defaults**.

Настройки сканера

Из выпадающего списка выберите режим сканирования, подходящий для данного типа файла: **Faxing**, **Filing and Copying** (Отправка факса, Сканирование в файл и Копирование); **Text for OCR** (Сканирование текста в программу оптического распознавания символов); **Photos** (Фотографии); **Photos (High Quality)** – Фотографии (Высокое качество); **Photos (Quick Scan)** – Фотографии (Быстрое сканирование), **Custom** – (Специальный режим); **Draft Copy** (Черновая копия) или **Fine Copy** (Чистовая копия).

Чтобы изменить какую-либо настройку для выбранного режима, щелкните на кнопке **Modify Settings**.

Целевая папка

PaperPort® Folder – Установите метку в этом окошке, чтобы сканировать документ в свою папку PaperPort®.

Other Folder – Установите метку в этом окошке, чтобы сканировать документ как файл другого типа и/или в другой каталог/папку.

File – Если вы выбрали Other Folder (Другая Папка), выберите тип файла из списка:

- PaperPort® Image Item (*.max)
- PaperPort® Self-Viewing (*.exe)
- PaperPort® Browser-Viewable (*.htm)
- PaperPort® 5.0 Image Item (*.max)
- PaperPort® 4.0 Image Item (*.max)
- PaperPort® 3.0 Image Item (*.max)
- Windows Bitmap (*.bmp)
- PC Paintbrush (*.pcx)
- PCX Multi-page (*.dcm)
- JPEG (*.jpg)
- TIFF-Uncompressed (*.tif)
- TIFF-Group 4 (*.tif)
- TIFF-Class F (*.tif)
- TIFF Multi-page - Uncompressed (*.tif)
- TIFF Multi-page - Group 4 (*.tif)
- TIFF Multi-page - Class F (*.tif)
- Portable Network Graphics (*.png)
- FlashPix (*.fpx)

Чтобы произвести в своей системе поиск нужного каталога или папки, нажмите кнопку **Browse**. Чтобы сохранить настройки, щелкните на **OK**.

Сканирование в программное приложение для работы с электронной почтой (E-mail)

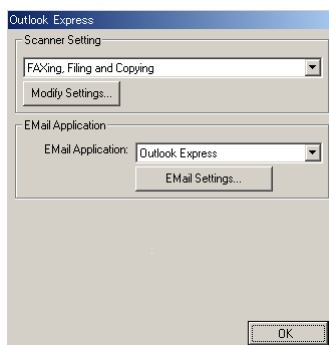

Доступ к экрану Конфигурации Scan to E-mail

- 1 Поместите документ в АУПД лицевой стороной вниз. Появится экран Brother Control Center.
- 2 Щелкните правой кнопкой мыши на кнопке E-mail application и выберите *Configuration*. Щелкните мышкой на кнопке **Modify Settings**, чтобы увидеть экран конфигурации **Control Center**.
- 3 Чтобы сохранить настройки, щелкните на **ОК**.
—ИЛИ—
Чтобы вернуться к настройкам по умолчанию, щелкните на кнопке **Restore Defaults**.

Настройки сканера

Из выпадающего списка выберите режим сканирования, подходящий для данного типа файла: **Faxing, Filing, and Copying** (Отправка факса, Сканирование в файл и копирование); **Text for OCR** (Сканирование текста в программу оптического распознавания символов); **Photos** (Фотографии); **Photos (High Quality)** – Фотографии (Высокое качество); **Photos (Quick Scan)** – Фотографии (Быстрое сканирование), **Custom** – (Специальный режим); **Draft Copy** (Черновая копия) или **Fine Copy** (Чистовая копия).

Чтобы изменить какую-либо настройку для выбранного режима, щелкните на кнопке **Modify Settings**.

Программное приложение для работы с электронной почтой

E-mail Application — Из выпадающего списка выберите программное приложение для работы с электронной почтой.

E-mail Settings — Щелкните на кнопке **Email Settings** (Настройки электронной почты), чтобы установить соединение.

Появится окно **Send To Options**:

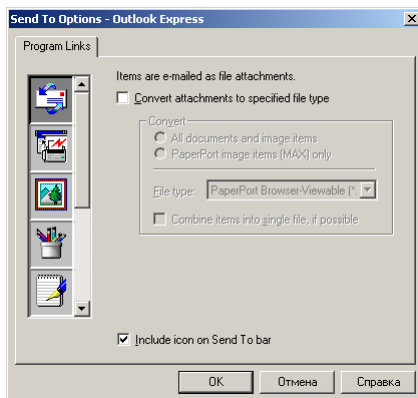

Опции передачи

Convert attachments to specified file type— Конвертировать передаваемые файлы в тип, указанный в окне **File type**. Очистите эту опцию, чтобы передавать файлы в их исходном формате; например, чтобы сохранить документ Word в формате .doc и изображения JPEG в формате .jpg.

All documents and image items— Конвертировать все элементы независимо от программы, в которой они создавались; например, конвертирует все файлы Word (.doc) и JPEG (.jpg) в файлы, тип которых указан в окне **File type**.

PaperPort® image items (MAX) only— Конвертировать только файлы изображений. PaperPort® image (.max). PaperPort® не конвертирует другие типы файлов, например файлы Word (.doc) и JPEG (.jpg).

File type— Указывается формат, в который будут конвертироваться файлы; например, JPEG или TIFF.

Combine items into single file, if possible— Объединяет все выбранные элементы в одиночный многостраничный файл. Эта опция доступна, только в том случае, когда указанный тип файла поддерживает многостраничность, например многостраничный TIFF.

Сканирование в программу оптического распознавания символов (Обработка текста)

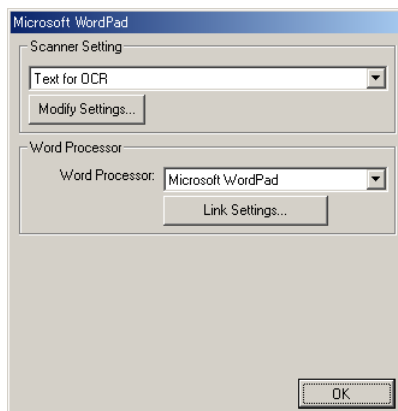

Доступ к экрану Конфигурации Scan to OCR

- 1 Поместите документ в АУПД лицевой стороной вниз. Появится экран Brother Control Center.
- 2 Щелкните правой кнопкой мыши на кнопке Word Processor и выберите *Configuration*. Щелкните мышкой на кнопке **Modify Settings**, чтобы увидеть экран конфигурации Control Center.
- 3 Чтобы сохранить настройки, щелкните на **OK**.
—ИЛИ—
Чтобы вернуться к настройкам по умолчанию, щелкните на кнопке **Restore Defaults**.

Настройки сканера

Из выпадающего списка выберите режим сканирования, подходящий для данного типа файла: **Faxing, Filing, and Copying** (Отправка факса, Сканирование в файл и копирование); **Text for OCR** (Сканирование текста в программу оптического распознавания символов); **Photos** (Фотографии); **Photos (High Quality)** – Фотографии (Высокое качество); **Photos (Quick Scan)** – Фотографии (Быстрое сканирование), **Custom** – (Специальный режим); **Draft Copy** (Черновая копия) или **Fine Copy** (Чистовая копия).

Чтобы изменить какую-либо настройку для выбранного режима, щелкните на кнопке **Modify Settings**.

Программа обработки текста

Word Processor (Программа обработки текста) – Выберите из выпадающего списка программу обработки текста, которую вы хотите использовать.

Щелкните на кнопке **Link Setting**, чтобы установить соединение с версией программы оптического распознавания символов (ОПС) и формат документа, который вы хотите использовать:

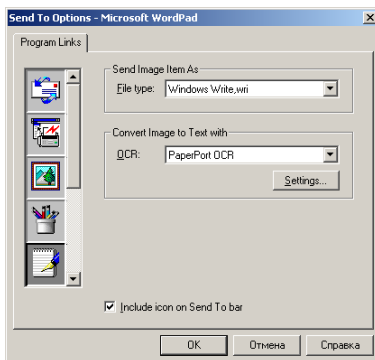

File type—из выпадающего списка выберите тип файла, который вы хотите использовать для текстового процессора или текстовых документов.

OCR—укажите программу ОПС, используемую для конвертирования сканируемых изображений в доступные для редактирования документы. Эта опция доступна только в том случае, когда вы имеете программу ОПС, отличную от PaperPort®. (PaperPort® 8.0 SE использует ту же программу ОПС, что и ScanSoft®'s TextBridge® Pro Millennium product.)

Щелкните на **Settings**, чтобы выбрать, каким образом программное приложение ОПС будет считывать страницы, которые вы сканируете, в ваш текстовый процессор (программу обработки текста).

Появится окно **OCR Settings**:

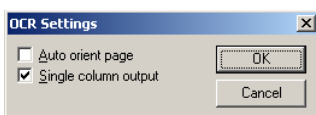

Выберите желаемую настройку и щелкните **ОК**.

- *Auto orient page*—установите метку в этом окошке для автоматического вращения страницы так, чтобы текст располагался вертикально.
- *Single column output*—установите метку в этом окошке для конвертации нескольких колонок в одну.

Сканирование в графическое приложение

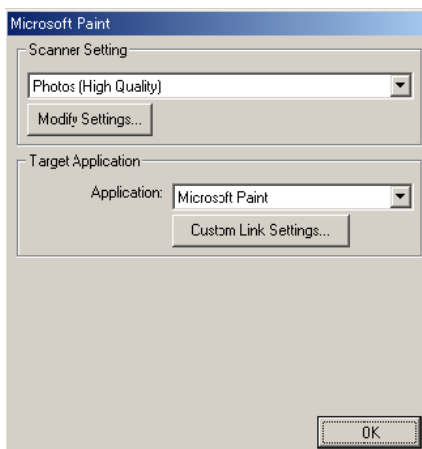

Доступ к экрану Конфигурации Scan to Image

- 1 Поместите документ в АУПД лицевой стороной вниз. Появится экран Brother Control Center.
- 2 Щелкните правой кнопкой мыши на кнопке *graphic application* и выберите *Configuration*. Щелкните мышкой на кнопке **Modify Settings**, чтобы увидеть экран конфигурации **Control Center**.
- 3 Чтобы сохранить настройки, щелкните на **ОК**.
—ИЛИ—
Чтобы вернуться к настройкам по умолчанию, щелкните на кнопке **Restore Defaults**.

Настройки сканера

Из выпадающего списка выберите режим сканирования, подходящий для данного типа файла: **Faxing, Filing, and Copying** (Отправка факса, Сканирование в файл и копирование); **Text for OCR** (Сканирование текста в программу оптического распознавания символов); **Photos** (Фотографии); **Photos (High Quality)** – Фотографии (Высокое качество); **Photos (Quick Scan)** – Фотографии (Быстрое сканирование), **Custom** – (Специальный режим); **Draft Copy** (Черновая копия) или **Fine Copy** (Чистовая копия).

Чтобы изменить какую-либо настройку для выбранного режима, щелкните на кнопке **Modify Settings**.

Target Application (Целевое программное приложение)

Application – Из выпадающего списка выберите программное приложение, которое вы хотите добавить в этот всплывающий экран.

Щелкните на кнопке **Custom Link Settings**, чтобы установить связи для своего определенного пользователем приложения.

Кнопка *Сору*

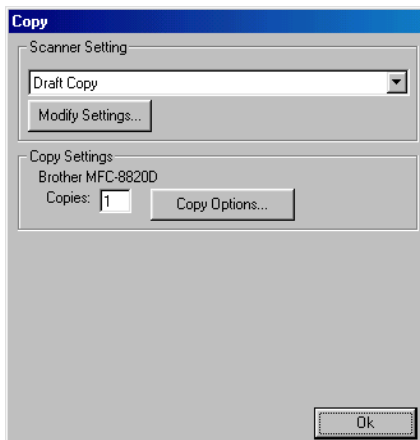

Доступ к экрану Конфигурации *Сору*

- 1 Поместите документ в АУПД лицевой стороной вниз. Появится экран Brother Control Center.
- 2 Щелкните правой кнопкой мыши на кнопке *Сору* и выберите *Configuration*. Щелкните мышкой на кнопке **Modify Settings**, чтобы увидеть экран конфигурации Control Center.
- 3 Чтобы сохранить настройки, щелкните на **ОК**.
—ИЛИ—
Чтобы вернуться к настройкам по умолчанию, щелкните на кнопке **Restore Defaults**.

Настройки сканера

Из выпадающего списка, выберите соответствующий для типа файла режим сканирования: **Draft Copy** или **Fine Copy**.

Чтобы изменить какую-либо настройку для выбранного режима, щелкните на кнопке **Modify Settings**.

Число копий

Copies—Введите в это поле количество копий, которое вы хотите напечатать.

Чтобы изменить значение настройки, нажмите кнопку **Copy Options**.

Чтобы сохранить настройки, щелкните на **ОК**.

Кнопка *Send a Fax* (Отправить факс)

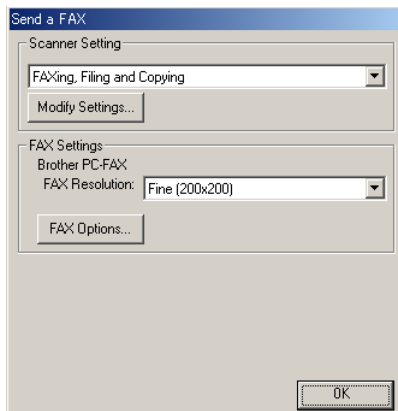

Доступ к экрану Конфигурации *Send a fax*

- 1 Поместите документ в АУПД лицевой стороной вниз. Появится экран *Brother Control Center*.
- 2 Щелкните правой кнопкой мыши на кнопке *Send a FAX* и выберите *Configuration*. Щелкните мышкой на кнопке **Modify Settings**, чтобы увидеть экран конфигурации *Control Center*.
- 3 Чтобы сохранить настройки, щелкните на **OK**.
—ИЛИ—
Чтобы вернуться к настройкам по умолчанию, щелкните на кнопке **Restore Defaults**.

Настройки сканера

Из выпадающего списка выберите режим сканирования, подходящий для данного типа файла: **Faxing, Filing, and Copying** (Отправка факса, Сканирование в файл и копирование); **Text for OCR** (Сканирование текста в программу оптического распознавания символов); **Photos** (Фотографии); **Photos (High Quality)** – Фотографии (Высокое качество); **Photos (Quick Scan)** – Фотографии (Быстрое сканирование), **Custom** – (Специальный режим); **Draft Copy** (Черновая копия) или **Fine Copy** (Чистовая копия).

Чтобы изменить какую-либо настройку для выбранного режима, щелкните на кнопке **Modify Settings**.

Настройки PC-Факса

Brother PC-Fax

FAX Resolution (Разрешение) – Высокое (200 × 200)

1 Чтобы изменить опции факса, щелкните на кнопке **FAX Options**.

Появится экран PC-FAX Properties (Свойства PC-Факса)

Для Windows® 95/98/98SE/Me и Windows NT® WS 4.0

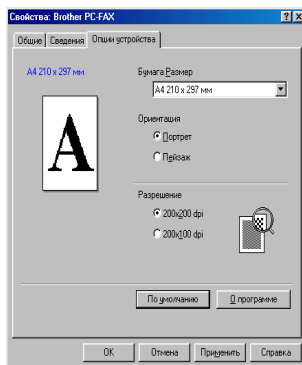

Для Windows® 2000 Professional

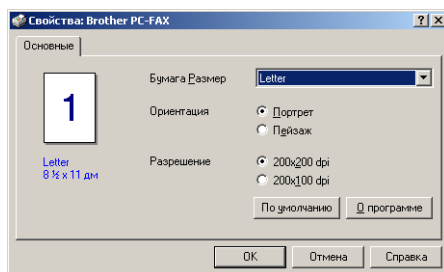

2 Выберите установки в полях Бумага Размер и Ориентация – Портрет или Пейзаж и щелкните на **ОК**.



Чтобы вернуться к настройкам по умолчанию, щелкните на кнопке **По умолчанию**.



Программа Brother Control Centre реализована только в английской версии.

Brother SmartUI Control Center

Brother Control Center – это программная утилита, которая позволяет вам получать доступ к наиболее часто используемым программным приложениям сканирования путем всего лишь нескольких щелчков кнопкой мыши. Использование утилиты Control Centre исключает необходимость вручную запускать соответствующее программное приложение и позволяет сканировать документ непосредственно в папку на Вашем компьютере. Утилита Brother SmartUI Control Center обеспечивает четыре вида функций:

- 1 Сканирование непосредственно в файл, программное приложение электронной почты, текстовый процессор или графическое приложение по выбору.
- 2 Расширенные функции копирования, такие как копирование Четыре/Две страницы на одной (**4 на 1**, **2 на 1**) или Одна страница на одной (**1 на 1**).
- 3 Обработка факсов на PC с использованием программного обеспечения Brother PC-FAX.
- 4 Кнопки пользователя позволяют определить кнопки с функциями, отвечающими требованиям самого пользователя.



В Панели Заданий щелкните правой кнопкой мыши на иконке Control Center  и выберите **Show** (Показать), чтобы открыть окно Brother SmartUI Control Center.

Автозагрузка Brother Control Centre

Программное обеспечение Brother Control Centre изначально сконфигурировано так, чтобы оно загружалось автоматически при каждом запуске Windows®.

После загрузки **Control Centre** на панели заданий в правом нижнем углу экрана появляется иконка . Если вы не хотите, чтобы программа Control Centre загружалась автоматически, вы можете отключить Автозагрузку.

Как отключить автозагрузку

- 1 Щелкните правой кнопкой мыши на иконке программы Control Centre  в Панели Заданий, затем щелкните на **Show** (Показать).
- 2 Появится главный экран программы SmartUI Control Center. Пожалуйста, найдите панель с меткой в окошке "AutoLoad Pop-Up" внизу экрана.

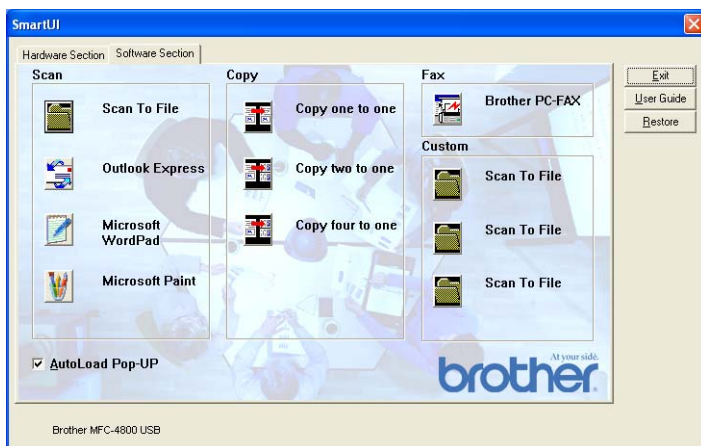

- 3 Снимите метку с опции AutoLoad Pop-Up, чтобы отменить автоматическую загрузку SmartUI при каждом запуске Windows®.

Свойства программы Brother Control Centre

Панель управления SmartUI предоставляет возможность присвоить аппаратной клавише **Scan** на MFC функцию “Scan to File” (Сканирование в Файл). Функция Сканирование в Файл позволяет сканировать документ непосредственно на жёсткий диск и выбрать формат файла и папку, в которой он будет храниться, без запуска каких-либо других приложений. Выберите требуемый раздел, щелкнув по соответствующей закладке.

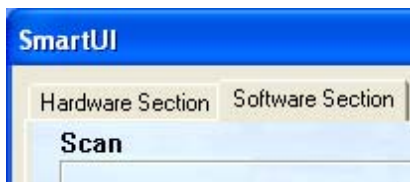

Автоматическое конфигурирование

Во время процесса установки программа Control Centre проверяет вашу систему с целью определения используемых по умолчанию программных приложений для работы с электронной почтой, программ обработки текста и программ просмотра/редактирования графических файлов.

Например, если в качестве программы работы с электронной почтой по умолчанию является Outlook, Control Centre автоматически создаст связь и кнопку сканирования в программное приложение для Outlook.

Вы можете изменить программу, используемую по умолчанию, щелкнув правой кнопкой мыши на любой из кнопок управления сканированием на экране Control Centre и щелкнув на пункте *Configuration*. Выберите закладку Configuration (Конфигурация) и в выпадающем меню Application (Приложение) выберите другую программу. Например, Вы можете заменить программу работы с электронной почтой с Outlook Express на Outlook, изменив название приложения в списке.

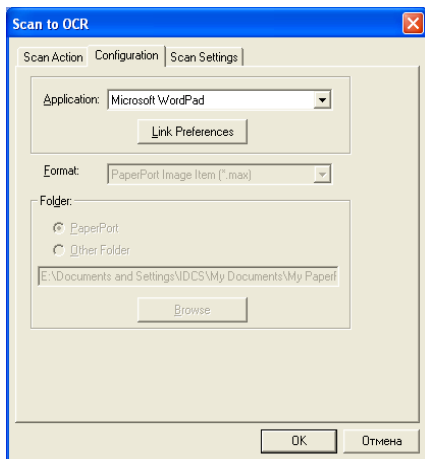

Аппаратный Раздел: Изменение значения кнопки **Scan to**

На панели SmartUI Control Center в разделе Hardware Section (Аппаратный Раздел) можно переопределить значение кнопки **Scan to** Вашего MFC. Щелкните на закладке Аппаратный Раздел в верхнем левом углу экрана SmartUI Control Center. (См. *Использование кнопок Сканирование совместно с компьютером Windows*, стр.85.)



Сканирование в программное приложение для работы с электронной почтой

Для настройки функции Scan to E-mail (Сканирование в программное приложение для работы с электронной почтой) щелкните левой кнопкой мыши на кнопке **Scan to E-mail**, после чего появится следующий экран. Вы можете изменить настройки, включающие назначенное приложение, работающее с электронной почтой, прикрепленный файл и установки сканера.

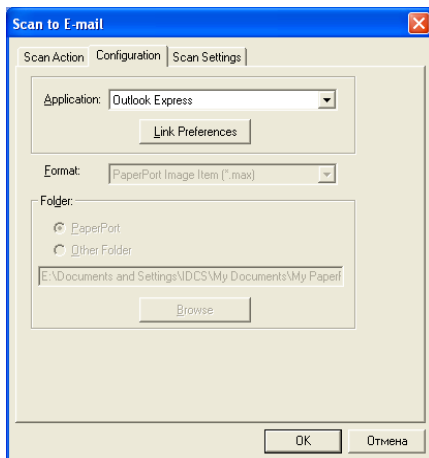

Чтобы изменить назначенное программное приложение для работы с электронной почтой, воспользуйтесь выпадающим меню Application и выберите подходящую программу, установленную в Вашей системе.

Если Вы хотите изменить тип прикрепленного файла, щелкните на кнопке **Link Preferences (Связь)**, чтобы вывести список всех типов файлов.

Сканирование в графическое приложение



Для настройки функции Scan to Image (Сканирование в графическое приложение) щелкните левой кнопкой мыши на кнопке **Scan to Image**, после чего появится следующий экран. Вы можете изменить настройки, включающие формат изображения или назначенное приложение для работы с документами.

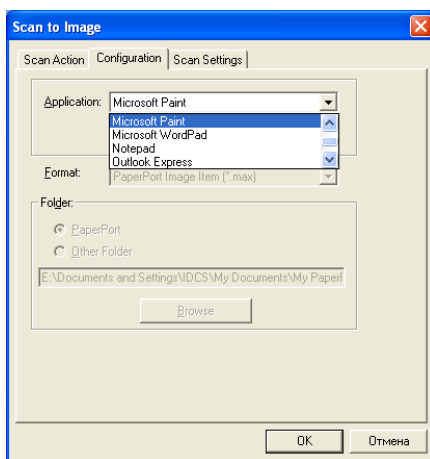

Чтобы изменить настройки сканирования по умолчанию, щелкните на закладке **Scan Settings** (Настройки Сканирования).

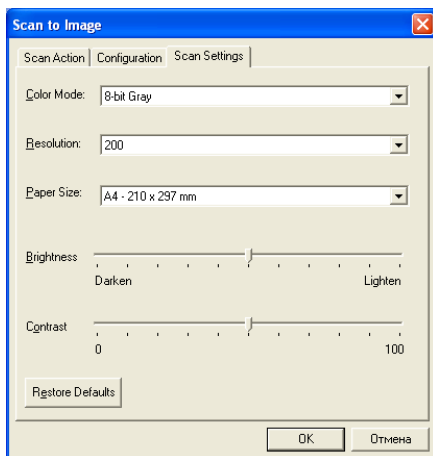

Вы можете установить значение Color Mode (Цветового Режима) на Black & White (Черно-Белый), 8-bit Gray (8-битовый Серый) или 24-bit Color (24-битовый Цветной). Разрешение может быть изменено в пределах от 100 до 1200 dpi. Можно определить размер используемой бумаги, а также отрегулировать яркость и контрастность изображения перед сканированием.

Сканирование в программу оптического распознавания символов (OCR)



Для настройки функции Scan to OCR (Сканирование в программу оптического распознавания символов) щелкните левой кнопкой мыши на кнопке **Scan to OCR**, после чего появится следующий экран. Вы можете изменить настройки, включающие приложение назначения.

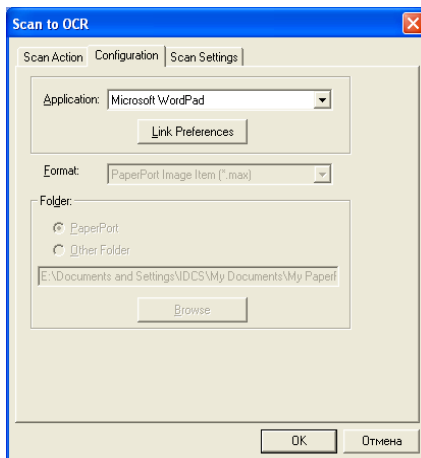

Вы имеете возможность послать ваше отсканированное изображение в различных файловых форматах. Вы можете выбрать требуемое приложение в окне File Type (Тип Файла).

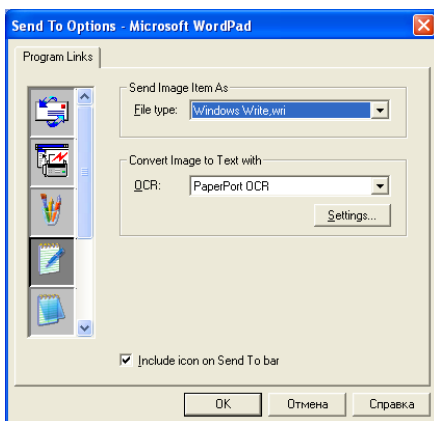

В настройках Оптического Распознавания Символов (ОПС) Вы можете выбрать **Single column output** (Вывод в одну колонку) или **Auto orient page** (Автоматическая ориентация страницы).

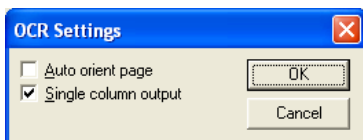

Программный Раздел

Программный Раздел содержит четыре группы кнопок сканирования. Каждый раздел имеет несколько различных кнопок, которые предустановлены для запуска наиболее часто используемых приложений. Раздел **Scan (Сканирование)** содержит четыре кнопки Scan to File (Сканирование в Файл), Scan to E-mail (Сканирование в программное приложение для работы с Электронной почтой), Scan to Word Processor (Сканирование в программу Обработки Текста) и Scan to Image (Сканирование в Графическое приложение). Раздел **Сору (Копирование)** содержит четыре кнопки для копирования N на 1. Раздел **Факс (Факс)** имеет одну кнопку, предназначенную для отправки факсов при помощи приложения Brother PC-FAX, а раздел **Custom (Пользовательский)** — три кнопки, назначение которых Вы можете определить сами.



Операции Сканирования

*1 Сканирование в Файл — позволяет сканировать непосредственно в файл на диске. При необходимости вы можете изменить тип файла, каталог назначения и имя файла.

*2 Сканирование в программное приложение для работы с Электронной Почтой (по умолчанию: Outlook Express) — позволяет начать сканирование страницы или текста непосредственно в программное приложение работы с электронной почтой в качестве обычного прикрепляемого файла. Вы можете выбрать для этого файла тип и разрешение сканирования.

*3 Сканирование в программу обработки текста (по умолчанию: MS WordPad) — позволяет сканировать страницу или текст, автоматически запускать программу OPC ScanSoft® TextBridge® и вставлять текст (но не графическое изображение) в программу обработки текста. Вы можете выбрать назначенную программу обработки текста, например, Word Pad, MS Word, Word Perfect или любую другую программу обработки текста, установленную на Вашем компьютере.

*4 Сканирование в Графическое приложение (по умолчанию: MS Paint) — позволяет вам сканировать графическое изображение непосредственно в любую программу просмотра/редактирования графических изображений. Вы можете выбрать программу назначения, такую как MS Paint, Corel PhotoPaint, Adobe PhotoShop или любую другую программу обработки изображения, установленную на Вашем компьютере.

Операции Копирования

Копирование (Одна страница на Одной, **1 на 1**)— позволяет вам использовать компьютер и любой драйвер принтера для Windows® для выполнения расширенных функций копирования. Вы можете сканировать страницу на аппарате Brother MFC и печатать ее копии, используя любые функции драйвера принтера для Brother MFC — **ИЛИ** — Вы можете отправлять выходные данные сканирования на любой стандартный драйвер принтера для Windows®, установленный на вашем PC, включая сетевые принтеры.

Копирование Четыре/Две страницы на Одной — позволяет использовать функции драйвера принтера Brother Четыре/Две страницы в Одну (**4/2 на 1**), чтобы копировать страницы четырех-/двухстраничных документов в общую выходную страницу.

Операции с Факсом

Послать Факс (Brother PC-FAX) — позволяет отсканировать страницу или документ и послать полученное изображение с компьютера в виде факса, используя программное обеспечение Brother PC-FAX.

Кнопки Пользователя

Сканирование в Файл — эти кнопки запрограммированы изначально на функцию Сканирование в Файл. Вы можете изменить установки каждой из этих кнопок для своих собственных целей, щелкнув правой клавишей мышки на соответствующую кнопку и выбрав затем нужные пункты меню установок.

Сканирование в Файл

Функция Scan to File (Сканировать в Файл) позволяет отсканировать изображение и сохранить его в требуемом формате в любой директории на Вашем жестком диске. Это позволяет упростить хранение Ваших бумажных документов. Для настройки типа файла и папки хранения щелкните правой клавишей мыши по кнопке Scan to File (Сканировать в Файл) и выберите пункт Configuration (Конфигурация).

В закладке Scan Action (Операция Сканирования) метка должна стоять в пункте File (Файл). Изменять положение метки нельзя.

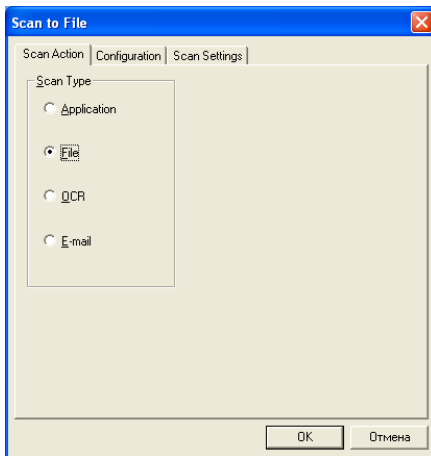

Для изменения конфигурации щелкните на закладке Configuration (Конфигурация).

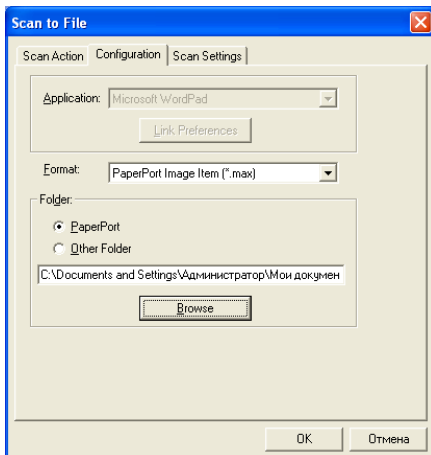

Выберите тип сохраняемого файла в выпадающем списке Format (Формат). Вы можете сохранить файл либо в установленной по умолчанию папке PaperPort®, тогда файл появится в программе PaperPort®, либо выбрать другую папку/директорию, щелкнув на кнопке Browse (Обзор).

Вы можете изменить настройки по умолчанию, выбрав пункт Other Folder (Другая Папка), затем щелкнув на Browse (Обзор) и выбрав необходимую папку для хранения файлов.

Сканирование в программное приложение для работы с Электронной почтой

Функция Scan To E-mail (Сканировать в программное приложение для работы с Электронной почтой) автоматически настроена на работу с установленным по умолчанию приложением для работы с электронной почтой. Чтобы изменить установленное по умолчанию приложение для работы с электронной почтой или тип прикрепляемого файла, щелкните правой клавишей мыши на кнопке E-mail (Электронная почта) и выберите пункт Configuration (Конфигурация).

В закладке Scan Action (Операция Сканирования) метка должна стоять в пункте E-mail (Электронная почта). Изменять положение метки нельзя.

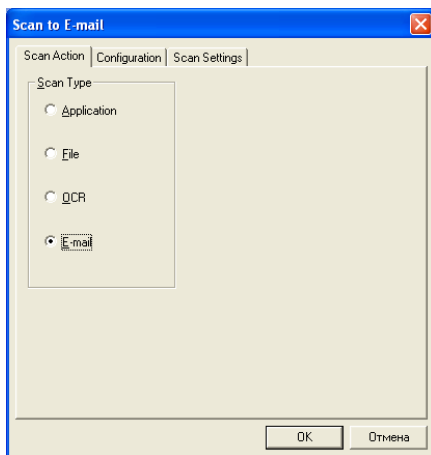

Для изменения программы работы с электронной почтой щелкните на закладке Configuration (Конфигурация). В выпадающем списке Application (Приложение) выберите предпочитаемое программное приложение для работы с электронной почтой.

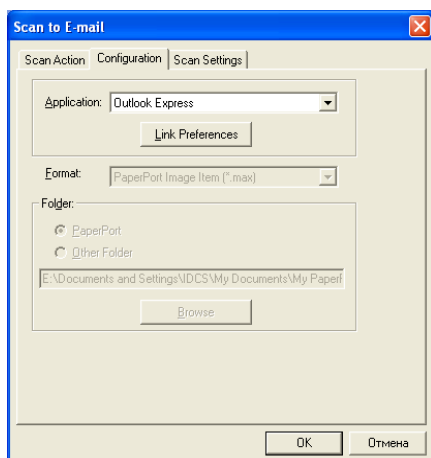

Для изменения типа прикрепляемого файла щелкните на кнопке **Link Preferences (Связь)** и настройте связи. Пометьте галочкой пункт **Convert attachments to specified file type (Преобразовать прикрепленный файл в нужный тип)** и выберите подходящий тип файла в соответствующем выпадающем списке.

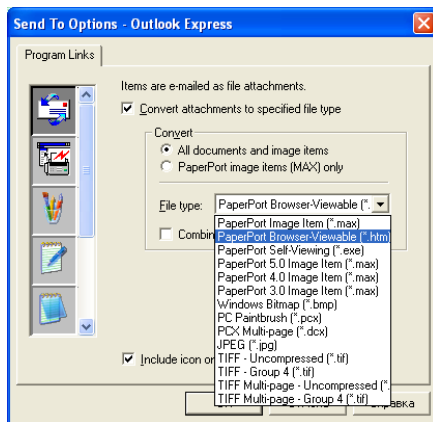

Прикрепляемые файлы

Отсканированные изображения посылаются по электронной почте в виде прикрепленных файлов выбранного Вами типа.

Convert attachments to specified file type (Преобразовать прикрепленный файл в нужный тип) — пометьте этот пункт галочкой, если хотите изменить тип прикрепляемого файла.

All documents and image items (Все документы и изображения) — выделите этот пункт, если хотите, чтобы все отсканированные изображения преобразовывались в один тип файлов.

PaperPort® image items (MAX) only (Только изображения PaperPort® (MAX)) — выделите этот пункт, если хотите, чтобы преобразовывались только прикрепляемые файлы PaperPort® MAX.

Combine items into single file, if possible (Комбинировать объекты в один файл, если возможно) — пометьте этот пункт галочкой, если хотите объединить прикрепляемые объекты в один файл. Если этот пункт не помечен, каждая отсканированная страница будет сохранена в отдельном файле.

File type (Тип файла) — выберите из выпадающего списка тип файла, в котором будут сохранены отсканированные изображения.

- PaperPort® Image Item (*.max)
- PaperPort® Browser-Viewable (*.htm)
- PaperPort® Self Viewing (*.exe)
- PaperPort® 5.0 Image Item (*.max)
- PaperPort® 4.0 Image Item (*.max)
- PaperPort® 3.0 Image Item (*.max)
- Windows Bitmap (*.bmp)
- PC Paintbrush (*.pcx)
- PCX Multi-page (*.dcm)
- JPEG (*.jpg)
- TIFF-Uncompressed (*.tif)
- TIFF Group 4 (*.tif)
- Multi-Page -Uncompressed (*.tif)
- Multi-Page - Group 4 (*.tif)

Настройки сканера

Вы можете изменить настройки сканера, используемые при создании прикрепленных файлов. Щелкните на закладке Scan Settings (Настройки Сканирования) и выберите необходимые настройки.

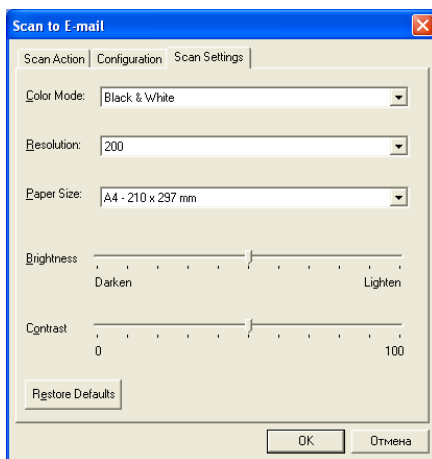

Сканирование в программу OCR (Обработка текста)

Функция Scan to OCR (Сканирование в программу OCR) преобразует графические данные в текст, который затем может быть отредактирован при помощи любой программы обработки текста. Вы можете изменить программу обработки текста, установленную по умолчанию (например, Word Pad вместо Word), а также тип сохраняемого файла. Также можно заменить встроенный в PaperPort® программный пакет OCR TextBridge® на другой. Чтобы настроить функцию Scan to OCR (Сканирование в программу OCR), щелкните правой клавишей мыши на кнопке WordPad и выберите пункт Configuration (Конфигурация).

В закладке Scan Action (Операция Сканирования) метка должна стоять в пункте OCR (OCR). Изменять положение метки нельзя.

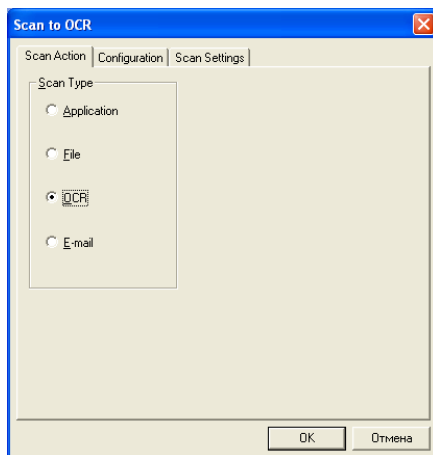

Для изменения программы обработки текста щелкните на закладке Configuration (Конфигурация). В выпадающем списке Application (Приложение) выберите предпочитаемое программное приложение для обработки текста.

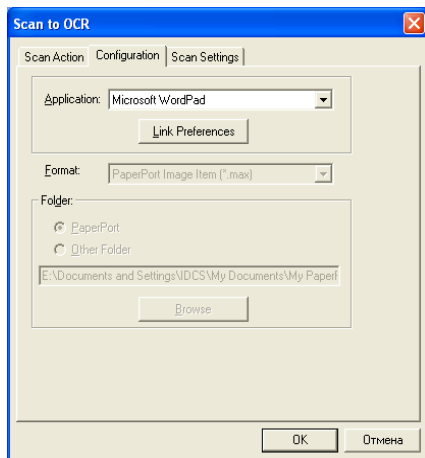

Для изменения связанной с данным пунктом программы щелкните на кнопке Link Preferences (Связь).



File Type (Тип Файла) — из выпадающего списка выберите формат файла, который Вы хотите использовать для документов.

OCR (OPC) — выберите программу OPC из выпадающего списка.

Сканирование в Графическое Приложение (например Microsoft Paint)

Функция Scan to Graphics Application (Сканирование в Графическое Приложение) позволяет отсканировать изображение, после чего изображение может быть отредактировано. Чтобы изменить установленное по умолчанию графическое приложение, щелкните правой клавишей мыши на соответствующей кнопке и выберите пункт Configuration (Конфигурация).

В закладке Scan Action (Операция Сканирования) метка должна стоять в пункте Application (Приложение). Изменять положение метки нельзя.

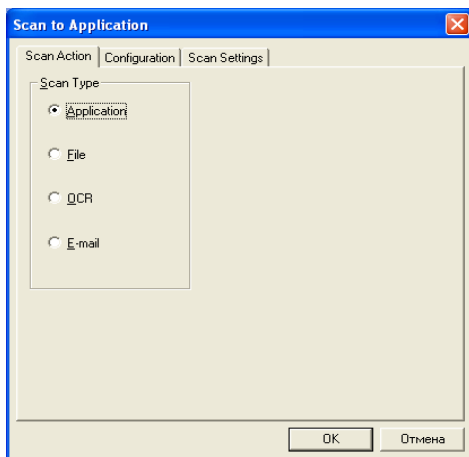

Для изменения конфигурации назначенного графического приложения щелкните на закладке Configuration (Конфигурация).

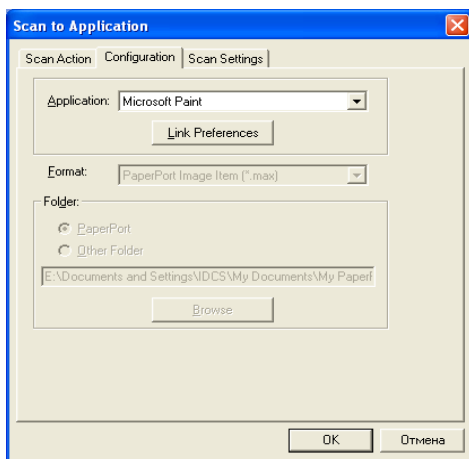

Чтобы изменить само назначенное графическое приложение, выберите необходимое приложение из выпадающего списка Application (Приложение).

Чтобы изменить другие настройки конфигурации, щелкните на кнопке Link Preferences (Связь).

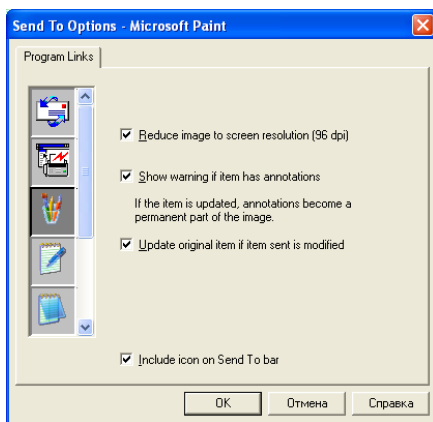

Эта функция позволяет при необходимости уменьшить разрешение изображения до экранного (96dpi), показывать предупреждение, если объект имеет примечания, и обновлять исходный объект, если в графическом приложении объект был изменен.

Операции Копирования

Кнопка копирования может быть настроена на любую встроенную в драйвер принтера Brother расширенную функцию копирования, такую как печать n страниц на одной (n на 1).

Кнопки Copy (Копирование) автоматически связаны с драйвером принтера, установленным в Windows® по умолчанию. В качестве принтера по умолчанию можно установить любой принтер, в том числе, не являющийся продуктом Brother. Перед использованием кнопок Copy (Копирование) сначала необходимо настроить драйвер принтера, щелкнув правой клавишей мыши на кнопке Copy (Копирование) и выбрав пункт Configuration (Конфигурация).

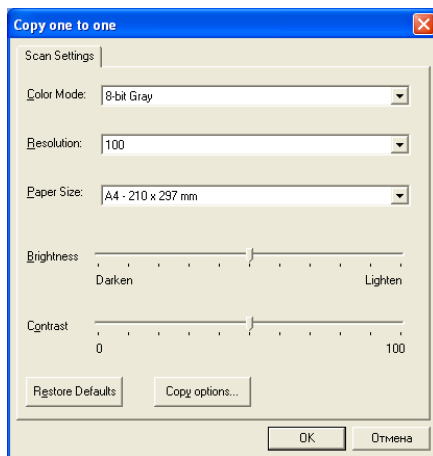

В окне Scan Settings (Настройки Сканирования) можно выбрать цветовой режим, размер бумаги, используемые при копировании установки яркости и контрастности.

Для завершения настройки кнопки Copy (Копирование) необходимо выбрать драйвер принтера. Щелкните на кнопке Copy options (Свойства копирования), чтобы вывести на экран настройки драйвера принтера.



Вид экрана Copy options (Свойства копирования) зависит от приобретенной модели Brother.

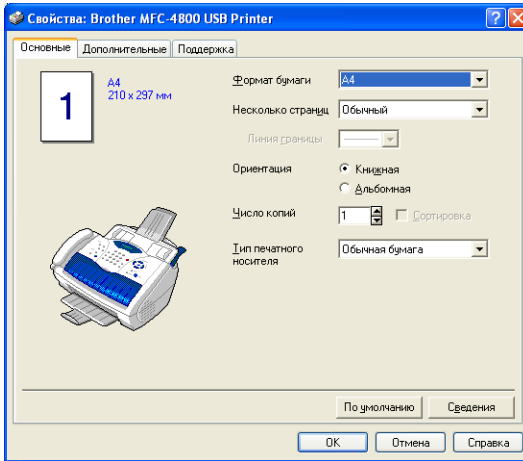

Выберите число страниц на листе в соответствующем пункте **Несколько страниц**. Например, чтобы настроить одну из кнопок **Сору** (Копирование) на копирование двух страниц на одну, выберите **2 на 1**.



Вы должны настроить каждую кнопку копирования перед ее использованием.

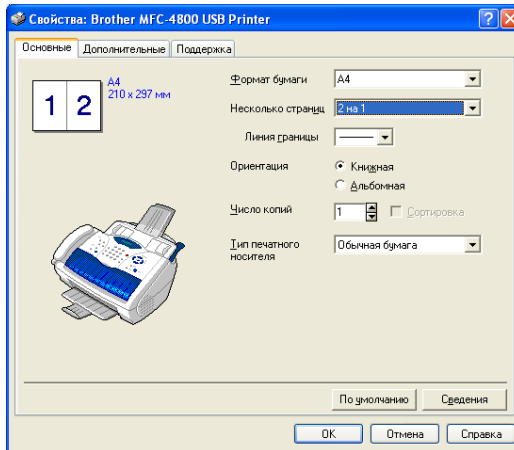

Настройки факса (с использованием драйвера Brother PC-Факс)

MFC включает драйвер PC-Fax, позволяющий любому приложению Windows® посылать факс также просто, как печатать документ. Программа Brother SmartUI автоматически настраивает кнопку Fax (Факс) на использование драйвера Brother PC-FAX. Пользователю нет необходимости изменять настройки факса.

В закладке Scan Action (Операция Сканирования) метка должна стоять в пункте Application (Приложение). Изменять положение метки нельзя.

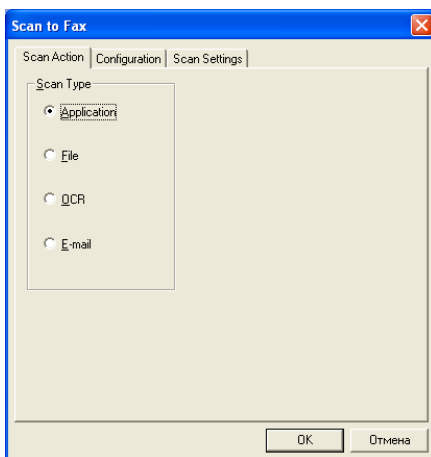

Для изменения настроек драйвера PC-FAX щелкните на кнопке Link Preferences (Связь), находящейся в закладке Configuration (Конфигурация).

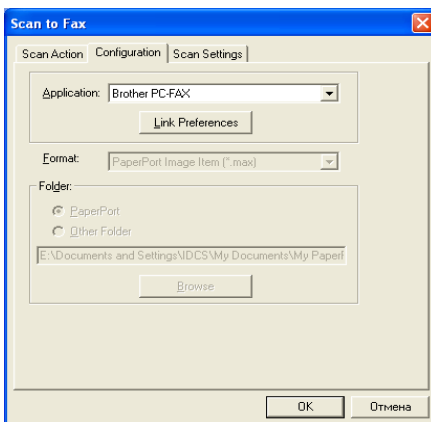

Настройки Факса

Brother PC-FAX

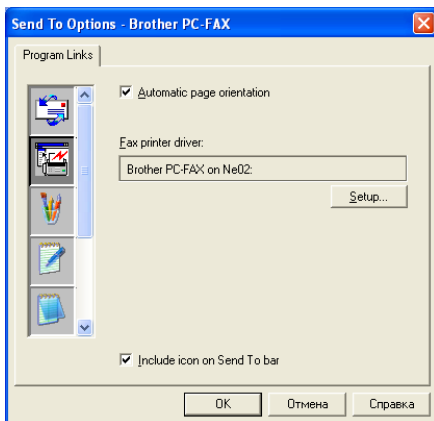

Для изменения настроек драйвера щелкните на кнопке Setup (Настройка). Выберите размер (*Paper Size*), и источник (*Paper Source*) бумаги. Если необходимы более детальные настройки, щелкните на кнопке Options (Свойства).

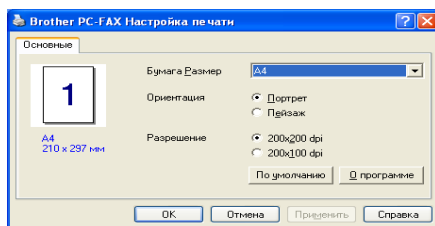
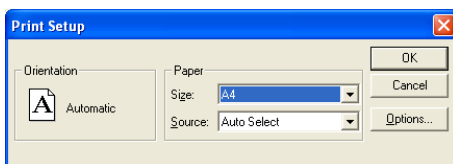

Выберите размер в поле *Бумага Размер*, ориентацию страницы в поле *Ориентация* (*Портрет* или *Пейзаж*) и *Разрешение* (200x200 dpi или 200x100 dpi), затем щелкните на кнопке **ОК**.

Для восстановления настроек по умолчанию, щелкните на кнопке **По умолчанию**.

Кнопки Пользователя

В Brother SmartUI Control Center предусмотрено до трех Кнопок Пользователя. (ВНИМАНИЕ: Число Кнопок Пользователя зависит от приобретенной модели Brother.) Вы можете установить собственные функции этих кнопок для запуска требуемых приложений.

Для настройки Кнопок Пользователя щелкните правой клавишей мыши на выбранной кнопке и выберите пункт Configuration (Конфигурация). Появится окно настроек. Вы можете выбрать одну из четырех функций: Application (Приложение), File (Файл), OCR (ОРС) или E-mail (Электронная почта).

Application (Приложение): Эта установка свяжет кнопку на Control Panel (Панели Управления) с любой кнопкой панели Send to (Послать в) программы PaperPort®. Для более детальной информации о приложениях, совместимых с PaperPort®, смотрите справочную информацию в программе PaperPort®.

File (Файл): Эта установка позволит сохранять отсканированные изображения в любой директории на локальном или сетевом жестком диске. Также можно выбрать формат записываемых файлов.

OCR (ОРС): Отсканированные документы будут преобразованы в файлы с текстом, готовым для редактирования. Если на Вашем ПК установлен программный пакет ОРС, выпущенный другой компанией, Вы можете выбрать его. По умолчанию используется пакет ОРС TextBridge®, встроенный в программный пакет PaperPort® 8.0 SE. Также можно выбрать программу обработки текста и формат текстовых файлов.

E-mail (Электронная почта): Отсканированные изображения будут прикреплены к электронным сообщениям. Вы можете выбрать, какую программу работы с электронной почтой использовать, если в Вашей системе имеется несколько таких установленных программ. Также можно выбрать тип прикрепляемого файла и создать список электронных адресов для быстрой рассылки, выбрав их из адресной книги электронной почты, установленной по умолчанию.

Установка Кнопок Пользователя

Для установки Кнопки Пользователя щелкните правой клавишей мыши на выбранной кнопке и выберите пункт Configuration (Конфигурация). Пожалуйста, следуйте дальнейшей инструкции для настройки Кнопки Пользователя.

1. Выберите Операцию Сканирования.

Выберите тип сканирования, щелкнув на нужной кнопке.

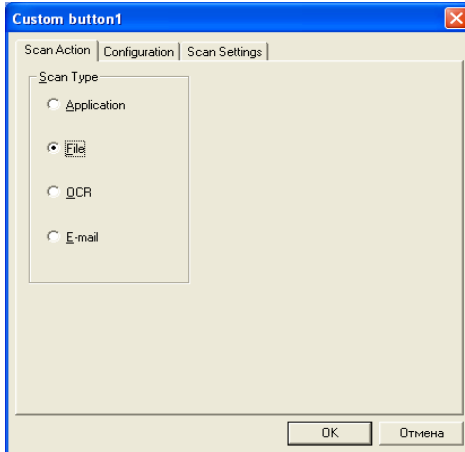

2. Выберите Конфигурацию для Типа Сканирования.

Чтобы настроить операцию сканирования, щелкните на закладке Configuration (Конфигурация). В зависимости от выбранного типа сканирования список настроек закладки Configuration (Конфигурация) будет различным.

Application (Приложение):

Выберите программное приложение назначения из выпадающего списка.

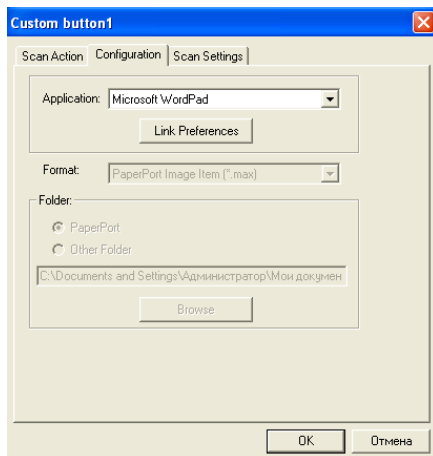

Щелкните на кнопке Link Preferences (Связь), чтобы настроить функцию Send to (Послать в). Приложение назначения можно выбрать в прокручиваемом меню слева.

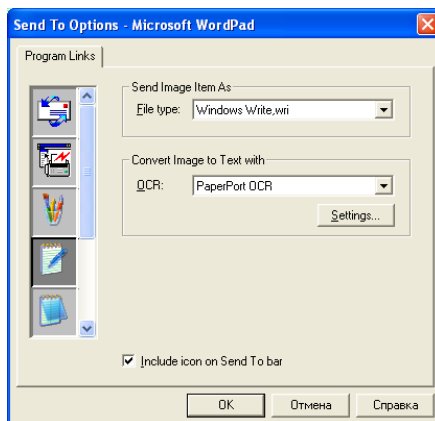

File (Файл):

Выберите формат файла в выпадающем списке Format (Формат). Вы можете послать файл либо в предустановленную директорию программы PaperPort®, либо выбрать собственную директорию, щелкнув на кнопке Other Folder (Другая Папка). Используйте кнопку Browse (Обзор), чтобы выбрать директорию назначения.

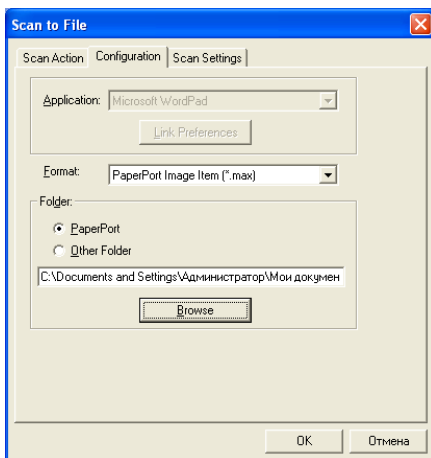

OCR (ОПС):

Выберите назначенное приложение обработки текста из выпадающего списка.

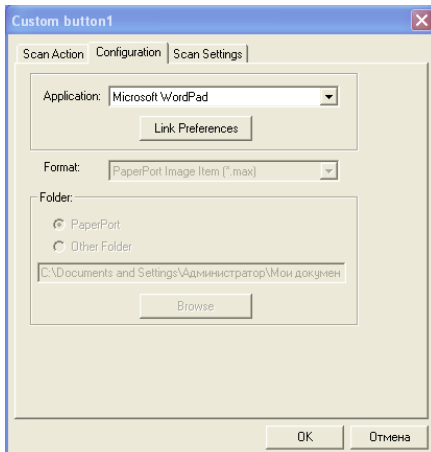

Щелкните на кнопке Link Preferences (Связь) и выберите Приложение назначения в прокручиваемом меню слева. Выберите тип файла в выпадающем списке File Type (Тип Файла). Также в случае, если в системе установлены несколько пакетов OPC, можно выбрать необходимый в соответствующем выпадающем списке. Программа OPC Scansoft® TextBridge® устанавливается как часть программного пакета PaperPort® 8.0 SE.

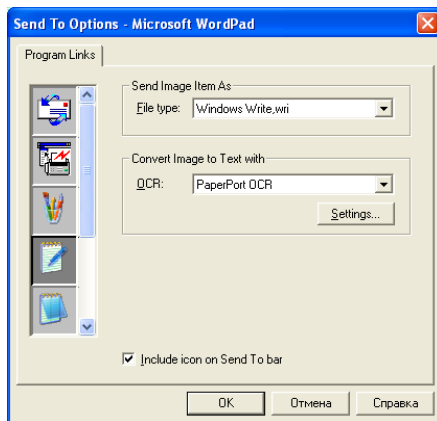

E-mail (Электронная почта):

Выберите назначенное приложение для работы с электронной почтой из выпадающего списка.

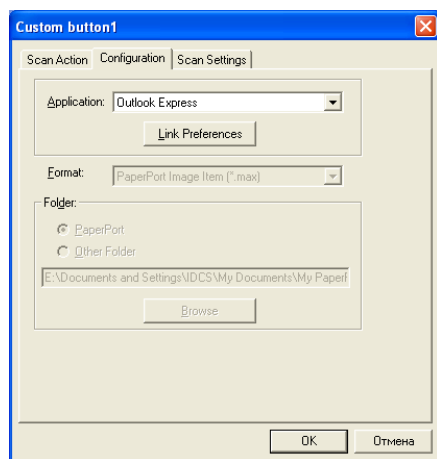

Щелкните на кнопке **Link Preferences (Связь)**, чтобы настроить функцию Send To E-mail (Послать в программное приложение для работы с Электронной почтой). Вы можете выбрать Тип файла и список адресов Быстрой рассылки Электронной почты.

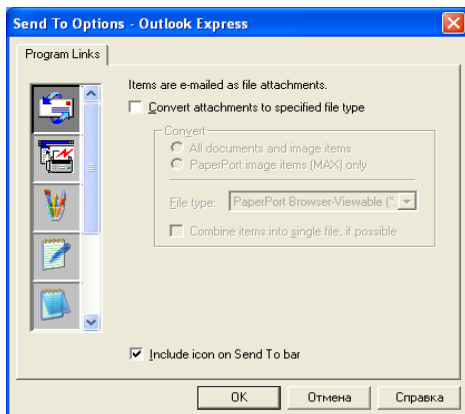

3. Выберите Настройки Сканирования.

Вы можете выбрать настройки сканера для любого типа сканирования с помощью Кнопок Пользователя. Можно изменить цветовой режим (Color Mode), разрешение (Resolution), размер бумаги (Paper Size) и настройки яркости (Brightness) и контрастности (Contrast).

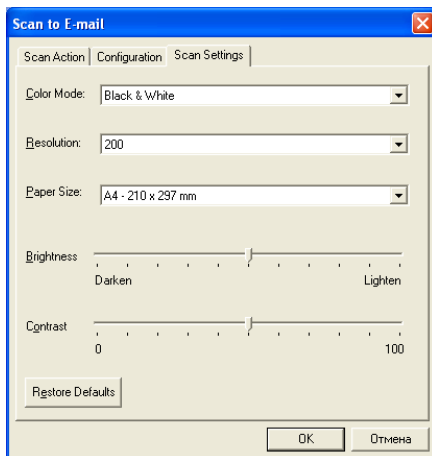

Введение

В этой главе описаны основы программного обеспечения Brother. Прочитав ее, вы сможете начать освоение программы Multi-Function Link® Pro Suite. Подробные указания по установке и настройке находятся в разделе "Встроенная Документация" на прилагаемом к аппарату компакт-диске.

Программное обеспечение Multi-Function Link® Pro Suite для данного аппарата включает в себя программы ScanSoft® PaperPort® для Brother и ScanSoft® TextBridge® (См. *Применение ScanSoft® PaperPort® и OPC ScanSoft® TextBridge®*, стр.80)

Администратор ресурсов Brother

Для того чтобы вы могли использовать аппарат совместно со своим компьютером Windows®, программное приложение Brother Resource Manager должно быть запущено. Программа Multi-Function Link® Pro Suite и драйвер принтера MFL-Pro Suite Printer Driver при необходимости загружают Администратор Ресурсов Brother Resource Manager автоматически. Администратор Ресурсов позволяет одиночному двунаправленному параллельному порту на аппарате имитировать порт связи для отправки и приема факсов и сканирования, а также имитировать параллельный порт для печати в Windows® с использованием интерфейса GDI (интерфейса Графических Устройств).

Удаленная настройка Многофункционального Центра

Программное приложение Удаленная настройка Многофункционального Центра позволяет вам быстро настроить аппарат, пользуясь преимуществами быстрого и несложного программирования на вашем PC. Когда вы входите в это приложение, настройки аппарата автоматически загружаются в ваш компьютер и отображаются на экране.

Если вы изменяете настройки, вы можете загрузить их в аппарат с компьютера.

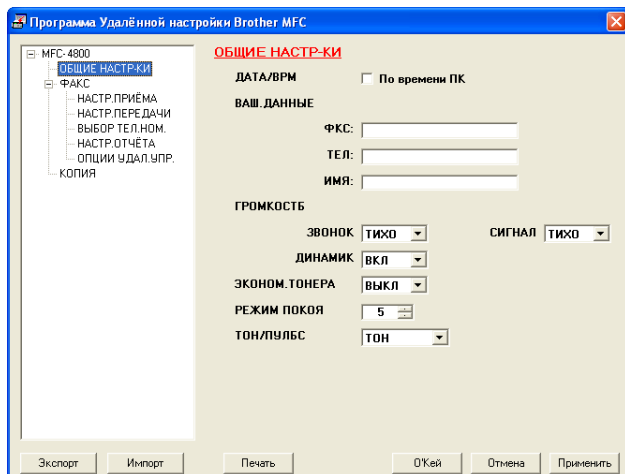

О'Кей

Щелчок кнопкой мыши на О'Кей запускает процесс загрузки данных в аппарат и последующего выхода из программы удаленной настройки. Если появилось сообщение об ошибке, введите корректные данные и щелкните на **О'Кей**.

Отмена

Выход из программы удаленной настройки без загрузки данных в аппарат.

Применить

Загрузка данных в аппарат без последующего выхода из программы удаленной настройки.

Печать

При нажатии этой кнопки аппарат распечатывает выбранные элементы. Вы не можете распечатать данные до тех пор, пока они не будут загружены в аппарат. Чтобы загрузить в аппарат новые данные, щелкните на Apply, а затем на Print.

Экспорт

Эта команда сохраняет текущую настройку конфигурации в файл.

Импорт

Эта команда считывает текущую настройку конфигурации из файла.

Отправка факса как PC-Факс (только для Windows®)

Функция Brother PC-Факс позволяет вам использовать свой PC для отправки файла по факсу.

Вы можете создать файл в любом программном приложении на вашем PC и затем отправить его как PC-Факс. Вы можете даже присоединить к своему файлу Титульный Лист.

Все, что вам следует сделать — это установить принимающие стороны в своей Адресной Книге PC-Факс в качестве Членов Групп. Затем вы можете использовать функцию поиска в Адресной Книге (Address Book Search) для быстрого поиска своих адресатов.



- Функция PC-Факс доступна только в черно-белом режиме.
- При использовании Windows® XP, WindowsNT® 4.0 или Windows® 2000 Professional рекомендуется зарегистрироваться в системе с правами администратора.

Ввод User Information (Информация о пользователе)



Вы можете также войти в диалоговое окно Настройка программы Brother PC-Факс из диалогового окна FAX Sending, щелкнув на . (См. *Отправка файла как PC-Факс с использованием стиля аппарата факсимильной связи*, стр.143.)

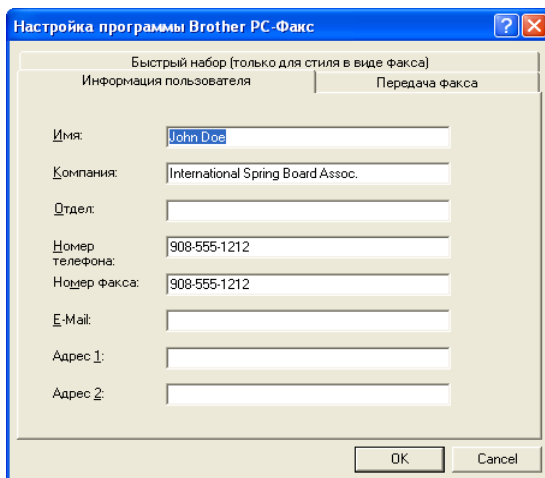

Настройка программы Brother PC-Факс

Быстрый набор (только для стиля в виде факса)

Информация пользователя | Передача факса

Имя:

Компания:

Отдел:

Номер телефона:

Номер факса:

E-Mail:

Адрес 1:

Адрес 2:

OK Cancel

- 1** В меню **Старт** выберите **Программы, Brother, Brother MFL-Pro Suite**, а затем выберите **Установка Brother PC-FAX**.
Появится диалоговое окно **Настройка программы Brother PC-Факс**.
- 2** Введите требуемую информацию для создания Заголовка Факса и Титульного Листа.
- 3** Чтобы сохранить данные вкладки **Информация пользователя**, щелкните на **OK**.

Настройка режима отправки факса

Чтобы войти на закладку **Передача факса** из диалогового окна **Настройка программы Brother PC-Факс**, щелкните на закладке **Передача факса**.

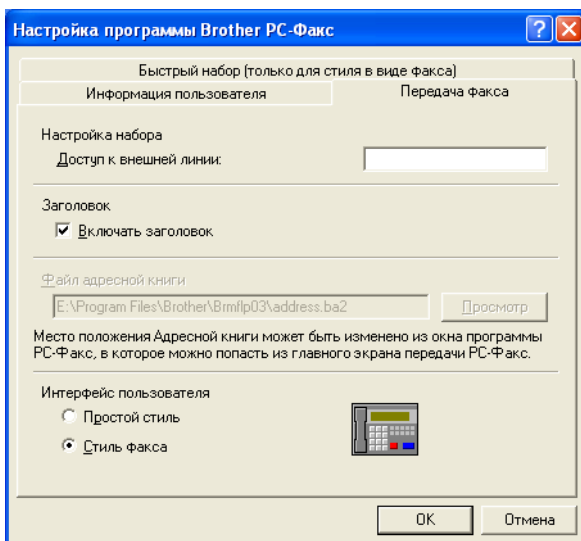

Опция “Включать заголовок” посылает вместе с факсом или данными в электронном письме дополнительную страницу, содержащую информацию о пользователе и предмете отправки.

Пользователь может выбрать один из двух стилей пользовательского интерфейса: Простой стиль или Стиль факса. Чтобы изменить интерфейс пользователя, выберите требуемый стиль: Простой стиль или Стиль факса.

Доступ к внешней линии

Введите номер необходимый для доступа к внешней телефонной линии. Иногда этого требует местная офисная АТС.

Включить заголовок

Чтобы поставить верхний колонтитул на страницах факса, установите метку в окошке Включать заголовок.

Файл адресной книги

Для совместного использования с адресной книгой вы можете выбрать различные файлы базы данных. Вы должны ввести путь к файлу базы данных и его имя.

—или—

Используйте кнопку **Просмотр** для просмотра файловой системы и выбора файла.

Интерфейс пользователя

Служит для выбора интерфейса пользователя для диалогового окна **Передача факса**. Вы можете выбрать **Простой стиль** или **Стиль факса**.

Простой стиль

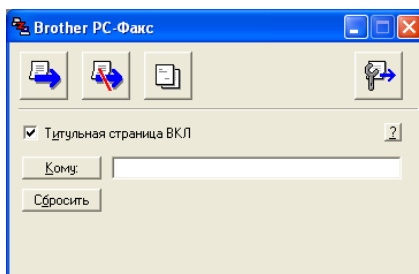

Стиль факса

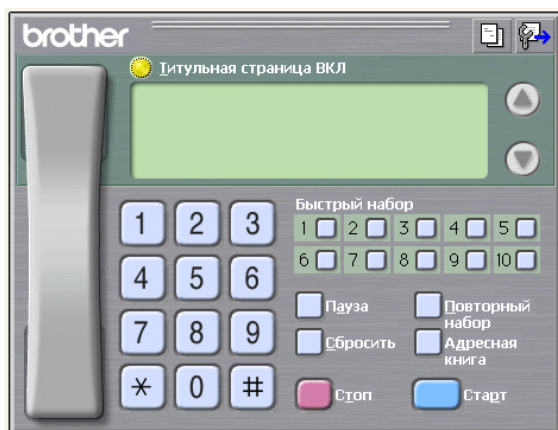

Настройка Быстрого Набора Номера

Войдите во вкладку **Быстрый набор** из диалогового окна **Настройка программы Brother PC-Факс**, щелкнув на закладке **Быстрый набор**. Чтобы воспользоваться Быстрым набором номера, вы должны выбрать в качестве интерфейса пользователя для стиля в виде факса.

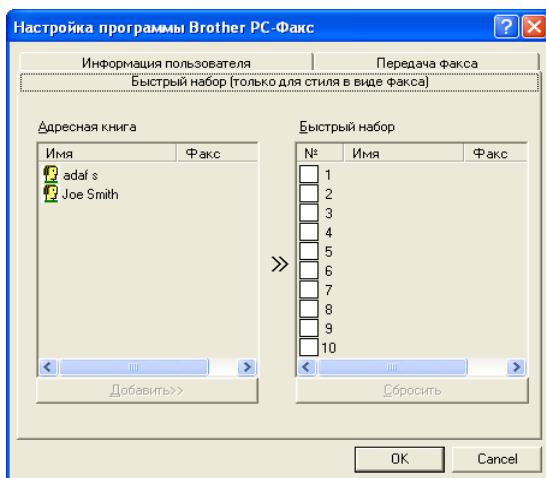

Вы можете присвоить любой адрес или Группу адресов одной из десяти кнопок Быстрого Набора.

Присвоение адреса или группы адресов ячейке Быстрого Набора

- 1 Щелкните на ячейке Быстрого Набора, которую вы хотите запрограммировать.
- 2 Щелкните на адресе или группе, которым вы хотите присвоить выбранную ячейку.
- 3 Щелкните на кнопке **Добавить >>**, чтобы запрограммировать выбранную ячейку.

Очистка ячейки Быстрого Набора

- 1 Щелкните на ячейке Быстрого Набора, которую вы хотите очистить.
- 2 Щелкните на кнопке **Сбросить**.

Адресная книга

В меню **Старт** выберите **Все программы, Brother, Brother MFL-Pro Suite**, а затем щелкните на **Адресная книга программы PC-FAX**.

Появится диалоговое окно **Адресная книга Brother**:

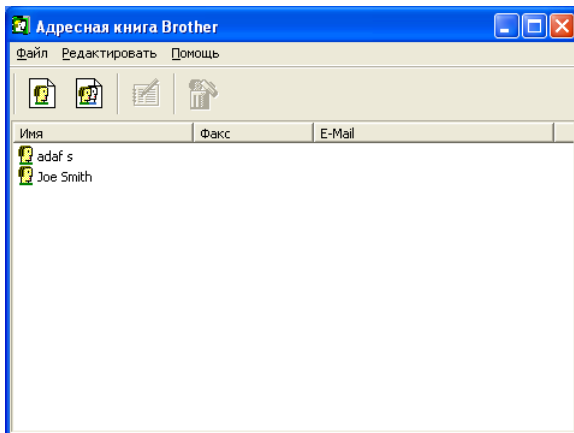

Ввод записей в Адресную книгу

В диалоговом окне **Адресная книга Brother** вы можете добавлять, редактировать и удалять информацию об адресах и группах адресов.

- 1 Чтобы добавить номер, в диалоговом окне **Адресная книга Brother** щелкните на иконке .

Появляется диалоговое окно **Ввод записей в адресную книгу Brother**.

- 2 В диалоговом окне **Ввод записей в адресную книгу Brother** введите информацию о новом члене адресной книги. Поле **Имя** является обязательным для заполнения. Чтобы сохранить информацию, щелкните на **О'Кей**.

Настройка Группы адресов для рассылки факсов

Если вы многократно отправляете РС-Факсы по нескольким одним и тем же адресам, вы можете объединить соответствующих членов адресной книги в Группу.

- 1 Чтобы создать Группу, в диалоговом окне **Адресная книга Brother** щелкните на иконке .

Появляется диалоговое окно **Создание Группы адресов**:

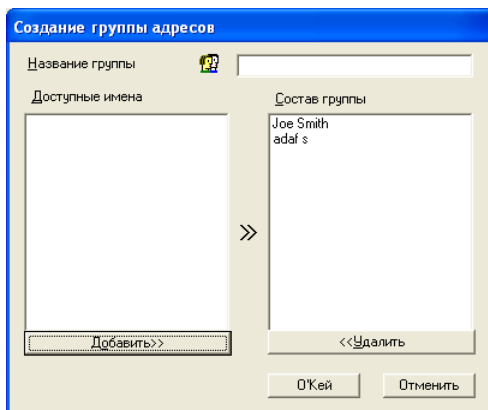

- 2 Введите имя новой группы в поле **Название группы**.
- 3 В окне **Доступные имена** выберите каждого члена адресной книги, которого вы хотите включить в группу, а затем щелкните на **Добавить >>**.
Члены, которых вы включили в группу, будут перечислены в окне **Состав Группы**.
- 4 После того, как все новые адресаты будут добавлены, щелкните на **О'Кей**.

Редактирование информации о Члене адресной книги

- 1 Выберите Члена или Группу, которую вы хотите отредактировать.
- 2 Щелкните на иконке Редактировать .
- 3 Отредактируйте информацию.
- 4 Чтобы сохранить изменения, щелкните на **О'Кей**.

Удаление Члена адресной книги или Группы

- 1 Выберите Члена или Группу, которую вы хотите удалить.
- 2 Щелкните на иконке Удалить .
- 3 Когда появится запрос **Подтвердите удаление пункта**, щелкните на **О'Кей**.

Экспортирование Адресной Книги

Вы можете экспортировать адресную книгу в текстовый файл ASCII (*.csv). При желании Вы можете создать визитную карточку Vcard, которая будет прикреплена к почтовому сообщением, отсылаемым членом адресной книги. (Карточка Vcard — электронная визитная карточка, содержащая контактную информацию отправителя.)

Экспортирование текущей Адресной книги:



Если вы создаете визитную карточку, сначала вы должны выбрать члена. Если на Шаг 1 Вы выбрали Vcard, в пункте **Сохранить как:** будет тип файла **Vcard (*.vcf)**.

- 1 В Адресной Книге выберите **Файл**, укажите на **Экспорт**, а затем щелкните на **Текст —ИЛИ—**. Щелкните на **В.Карточка** и перейдите к пункту 5.

- 2 Выберите поля данных, которые вы хотите экспортировать из столбца **Доступные пункты** и щелкните на **Добавить >>**.



Пункты следует выбирать в том порядке, в котором вы хотите, чтобы они были перечислены.

- 3 Если вы экспортируете в файл ASCII (Текстовый файл), выберите **Разделительный символ — Закладка** или **Запятая**. После этого выбора, когда данные будут экспортированы, между каждым полем данных будет вставлена табуляция или запятая.
- 4 Чтобы сохранить данные, выберите **О'Кей**.

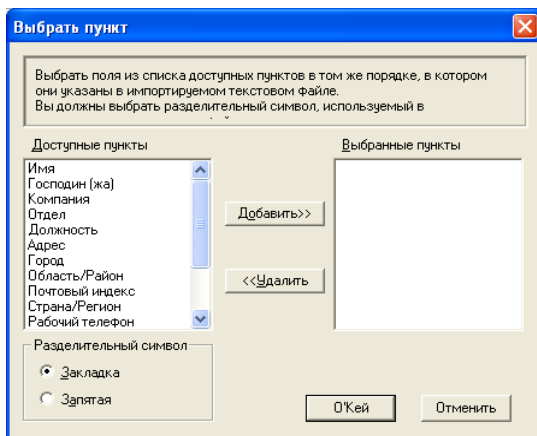

5 Введите имя файла и выберите **Сохранить**.

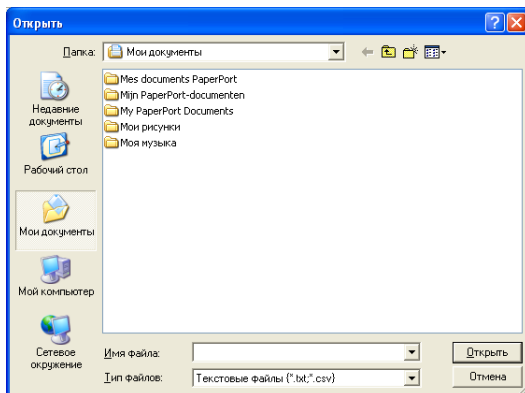

Импортирование в Адресную Книгу

Вы можете импортировать в свою Адресную Книгу текстовые файлы ASCII (*.csv) или визитные карточки.

Импортирование текстового файла ASCII

- 1 В Адресной Книге выберите **Файл**, укажите на **Импорт**, а затем щелкните на **Текст** —ИЛИ—

Щелкните на **В.Карточка** и перейдите к пункту 5.

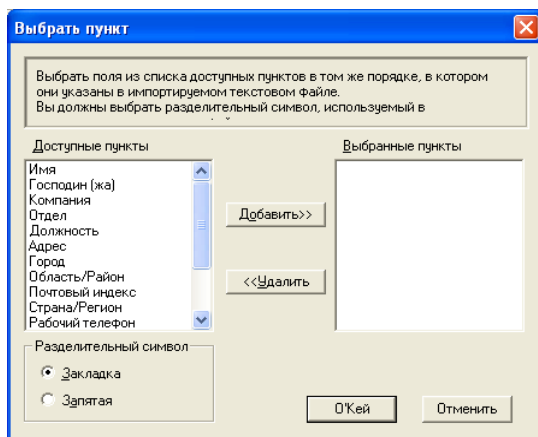

- 2 Выберите поля данных, которые вы хотите импортировать, из столбца **Доступные пункты** и щелкните на **Добавить >>**.



Выбирайте поля в списке **Доступные пункты** в том же порядке, в котором они перечислены в импортируемом текстовом файле.

- 3 Выберите **Разделительный символ** – **Закладка** или **Запятая** в зависимости от того, какого формата файл вы импортируете.
- 4 Щелкните на кнопке **О'Кей**, чтобы импортировать данные.
- 5 Введите имя файла и выберите **Открыть**.

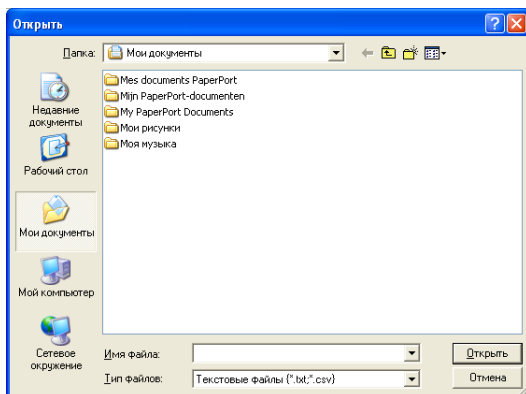

Если на Шаге 1 Вы выбрали текстовый файл, в пункте **Тип файлов:** будет предложен тип файла **Текстовые файлы (*.txt;*.csv)**.

Настройка Титульного Листа

Из диалогового окна РС-Факс войдите в окно **Настройка Титульной страницы Brother РС-Факс**, щелкнув на иконке . (См. *Отправка файла как РС-Факс с использованием стиля аппарата факсимильной связи*, стр.143.)

Появляется диалоговое окно **Настройка Титульной страницы Brother РС-Факс**:

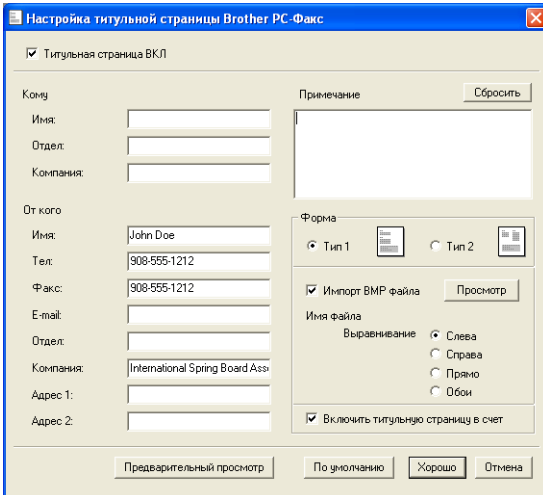

Вы можете ввести информацию в каждом поле



Если вы отправляете факс сразу нескольким адресатам, информация об адресате на Титульном Листе печататься не будет.

Кому

От кого

Примечание

Напечатайте комментарий, который вы хотите вставить в титульный лист.

Форма

Выберите желаемый вид титульного листа (Тип 1 или Тип 2).

Импорт BMP файла

Вы можете вставить в титульный лист файл точечного рисунка, например, логотип своей компании.

Используйте кнопку обзора, чтобы выбрать нужный файл с рисунком (BMP), затем выберите стиль расположения рисунка.

Включать титульную страницу в счет

Если в этом окошке поставлена метка, титульный лист будет учитываться при нумерации страниц. Если метка не поставлена, титульный лист учитываться не будет.

Отправка файла как PC-Факс с использованием стиля аппарата факсимильной связи

- 1 Создайте файл в Word, Excel, Paint, Draw или каком-либо другом программном приложении на вашем компьютере.
- 2 В меню **Файл** выберите **Печать**.
Появляется диалоговое окно **Печать**:

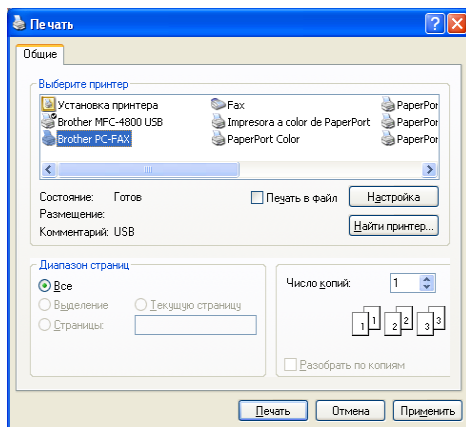

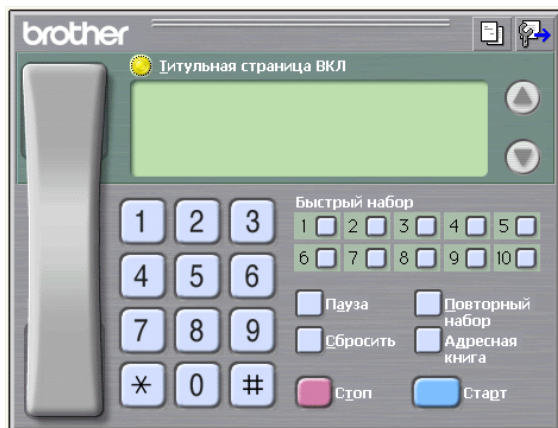

- 3 В качестве своего принтера выберите **Brother PC-FAX** и щелкните на **Печать**.
Появляется диалоговое окно **FAX Sending**.



- 4** Введите номер факса одним из следующих методов:
- ◆ Введите номер при помощи цифровой клавиатуры набора номера.
 - ◆ Щелкните на одной из 10 кнопок **Быстрого набора**.
 - ◆ Щелкните на кнопке **Адресная книга** и выберите Члена или Группу из Адресной книги.



Если вы сделали ошибку, вы можете удалить все введенные данные при помощи кнопки **Сбросить**.

- 5** Чтобы включить в факс Титульный лист, щелкните на  Титульная страница ВКЛ. Вы можете также щелкнуть на иконке , чтобы создать Титульный Лист или отредактировать существующий.

- 6** Чтобы отправить факс, щелкните на **Старт**.



Если вы хотите отменить отправку факса, щелкните на **Стоп**.

Кнопка Повторный набор

Если вы хотите повторно набрать номер, щелкните на **Повторный набор**, чтобы просмотреть последние пять номеров.

Отправка файла как РС-Факс с использованием Простого Стиля

- 1** Создайте файл в Word, Excel, Paint, Draw или каком-либо другом программном приложении на вашем компьютере.
- 2** В меню **Файл** выберите **Печать**.
Появляется диалоговое окно **Печать**:

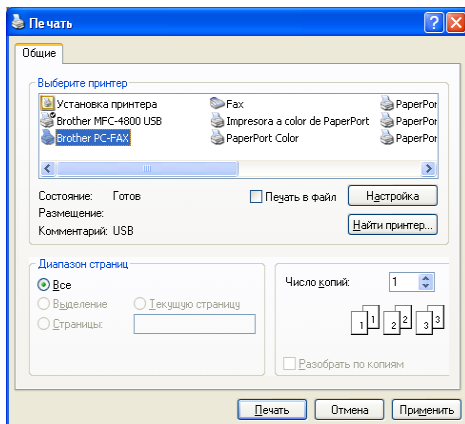

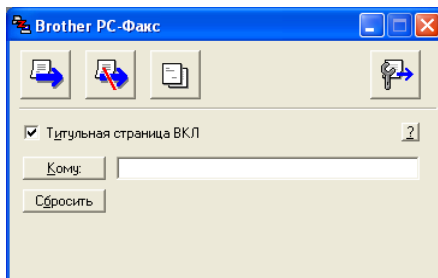

- 3** В качестве своего принтера выберите **Brother PC-FAX** и щелкните на **О'Кей**.
Появляется диалоговое окно Brother PC-Факс:



- 4** В поле **Кому:** напечатайте номер факса принимающей стороны. Для выбора номеров факсов своих адресатов вы также можете воспользоваться Адресной Книгой®. Для этого щелкните на кнопке **Кому:**. Если вы сделаете ошибку, щелкните на кнопке **Сбросить**, чтобы удалить введенные данные.
- 5** Чтобы отправить вместе с факсом титульный лист, поставьте метку в окошке **Титульная страница ВКЛ**.



Чтобы создать новый титульный лист или отредактировать существующий, вы можете также щелкнуть на иконке .

- 6** Когда вы будете готовы отправить свой факс, щелкните на иконке .
- 7** Если вы захотите отменить факс, щелкните на иконке .



Все программные приложения для компьютера Macintosh® реализованы только в английской версии.

Настройка оборудованного шиной USB компьютера Apple® Macintosh®



Чтобы подключить свой аппарат к компьютеру Macintosh®, вам следует приобрести кабель USB, длина которого не должна превышать 1,8 метра. **Не подключайте аппарат к порту USB, находящемуся на клавиатуре, или к выключенному USB концентратору.**

Возможности аппарата определяются используемой операционной системой (ОС). Следующая таблица показывает поддерживаемые функции.

Функции	Mac OS®		Mac OS® X	
	8.6	9.X	10.1	10.2.1 и выше*1
Печать	Да	Да	Да	Да
Сканирование (TWAIN)	Да	Да	Нет	Да
Передача PC-Факса	Да	Да	Да	Да

*1 Пользователи ОС Mac OS® X 10.2, пожалуйста, обновите версию ОС до Mac OS® X 10.2.1 или выше. (Для более подробной информации о работе с ОС Mac OS® X посетите, пожалуйста, интернет-сайт по адресу <http://solutions.brother.com>)

Использование драйвера принтера Brother с Apple® Macintosh® (Mac OS® 8.6 - 9.2)

Чтобы выбрать принтер:

- 1 Из меню Apple выберите **Chooser** (Селектор).

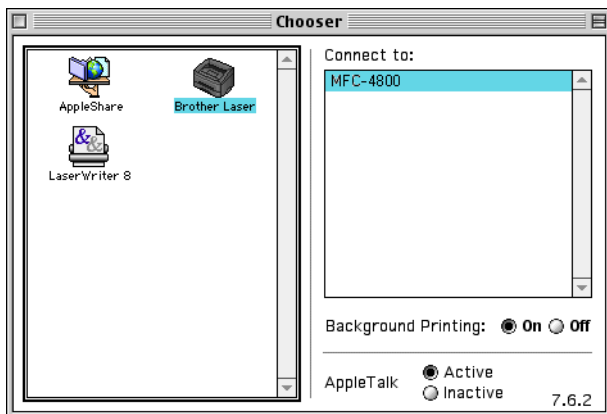

- 2 Щелкните на иконке **Brother Laser**. В правой части **Chooser** (Селектора) щелкните на принтере, на который вы хотите выводить печать. Закройте **Chooser**.

Чтобы распечатать документ:

- 1 Из программного приложения, такого как Presto! PageManager®, щелкните на меню **File** и выберите **Page Setup**. Вы можете изменить настройки **Paper Size** (Размер бумаги), **Orientation** (Ориентация) и **Scaling** (Масштаб). Щелкните на **OK**.

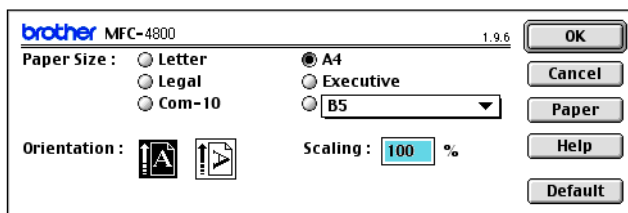

- 2 Из программного приложения, Presto! PageManager®, щелкните на меню **File** и выберите **Print**. Щелкните на **Print**, чтобы запустить печать.

brother MFC-4800 1.9.6

Output:

Copies:

Pages: All From: To:

Resolution: 300 dpi 600 dpi

Paper Source:

Media Type:

Toner Save Mode Gray Scale

Buttons: Print, Cancel, Option..., Address, Help, Default, Save Settings



Если вы хотите изменить настройки **Copies**, **Pages**, **Resolution**, **Paper Source** и **Media Type**, выберите их до того, как щелкнуть на кнопке **Print**.
 Настройка **Device Options** позволяет вам выбрать опцию **Duplex** (Двухсторонняя печать).

Device Options

Layout: Pages per Sheet

1	2
3	4

2	1
4	3

1	3
2	4

3	1
4	2

Border:

Duplex: Print on Both Sides

Use Duplex Unit Manual Duplex

Binding Offset
 inch
 mm

Preview:

Buttons: OK, Cancel, Help



Автоматическая Двухсторонняя печать доступна только с MFC-4800.

Использование драйвера принтера Brother с Apple® Macintosh® (Mac OS® X)

Выбор настроек страницы

- 1 Из программного приложения, такого как Presto! PageManager®, щелкните на меню **File** и выберите **Page Setup**. Убедитесь, что в всплывающем меню выбран **MFC-4800**. Вы можете изменить настройки **Paper Size (Размер бумаги)**, **Orientation (Ориентация)** и **Scaling (Масштаб)**, затем щелкните на **OK**.

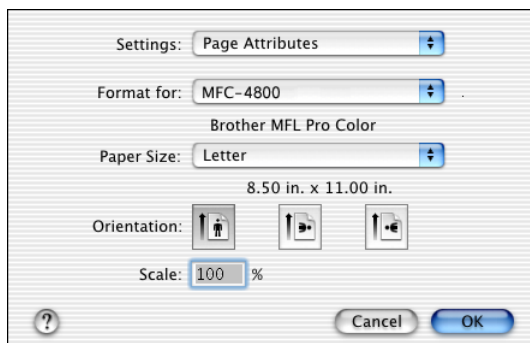

- 2 Из программного приложения, такого как Presto! PageManager®, щелкните на меню **File** и выберите **Print**. Щелкните на **Print**, чтобы запустить печать.

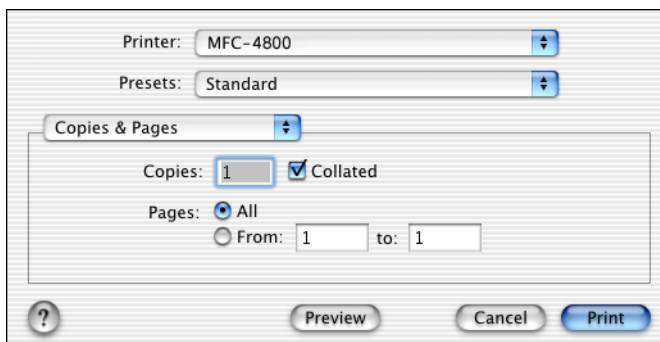

Специальные настройки

Настройте режимы **Media Type (Тип Передачи)**, **Resolution (Разрешение)** и остальные пункты.

Нажмите **Copies & Pages (Копии и Страницы)** для изменения настроек.

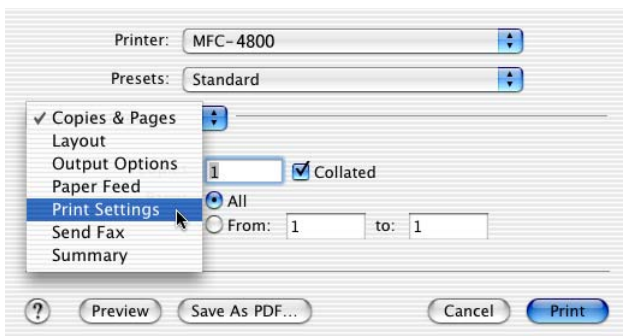

Настройки печати

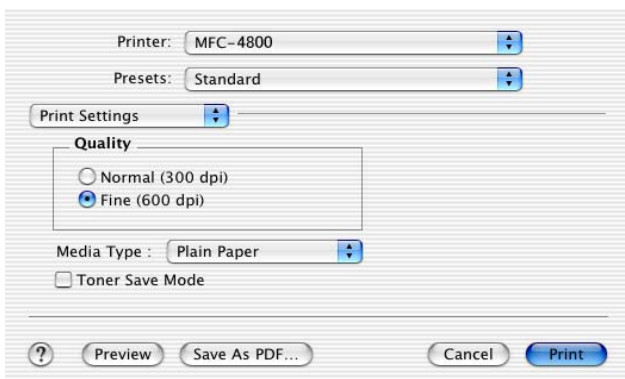

Отправка факса из программного приложения Macintosh®

Для пользователей Mac OS® 8.6 - 9.2

Вы можете отправить факс непосредственно из своего программного приложения Macintosh® в соответствии с описанной ниже процедурой.

- 1 Создайте документ в своем приложении Macintosh.
- 2 Чтобы начать передачу факса, выберите **Print** из меню **File**.
Появится диалоговое окно Printer:

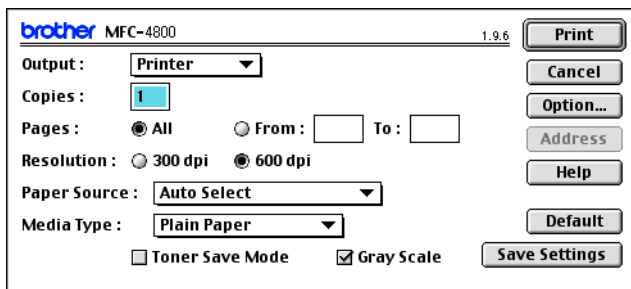

Когда *Printer* будет выбран, на верхней кнопке появится надпись **Print**, а кнопка **Address** станет серой.

- 3 Из выпадающего меню **Output (Вывод)** выберите *Facsimile*.

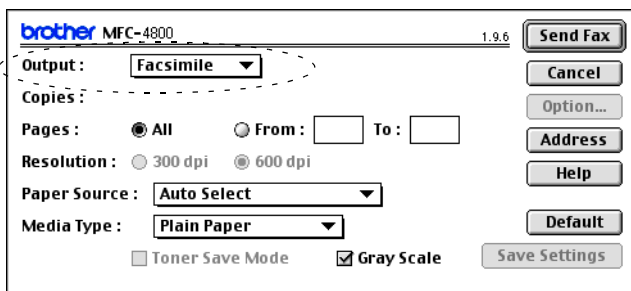

Когда *Facsimile* будет выбрано, на верхней кнопке появится надпись **Send Fax (Отправить факс)**, а кнопка **Address** станет доступной.

4 Щелкните на **Send Fax**.

Появится диалоговое окно **Send Fax (Отправить Факс)**:

Stored Fax Numbers :	
Barble	908-477-8888
Bob	908-869-8888
Frank	908-236-8888
Tony	908-569-8888

В диалоговом окне **Send Fax** имеются два поля списков. В левом поле показаны все ранее занесенные в Адресную Книгу номера факсов (**Stored Fax Numbers**). В правом поле появляются номера факсов адресатов (**Destination Fax Numbers**) по мере того, как вы их выбираете.

5 Чтобы адресовать факс, наберите номер факса в поле **Input Fax Number (Введите номер факса)**.

6 Если вы закончили адресацию факса, щелкните на **Send Fax**.



Чтобы выбрать и отправить по факсу только некоторые страницы документа, щелкните на **OK** для перехода в диалоговое окно Print.



Если вы щелкнули на **Send Fax**, не произведя адресацию факса, появится следующее сообщение об ошибке:

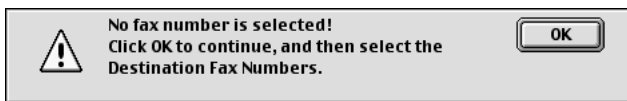

(Номер факса не выбран!

Щелкните на **OK** и выберите номера факсов для отправки сообщения.)

Щелкните на **OK**, чтобы вернуться в диалоговое окно **Send Fax**.

Для пользователей OS® X

Вы можете отправить факс непосредственно из своего программного приложения Macintosh® в соответствии с описанной ниже процедурой.

- 1 Создайте документ в своем приложении Macintosh.
- 2 Чтобы начать передачу факса, выберите **Print** из меню **File**.
Появится диалоговое окно Printer:

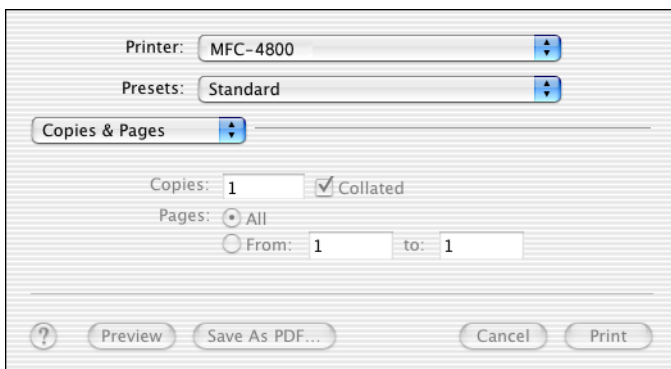

- 3 Из выпадающего меню выберите **Send Fax**.

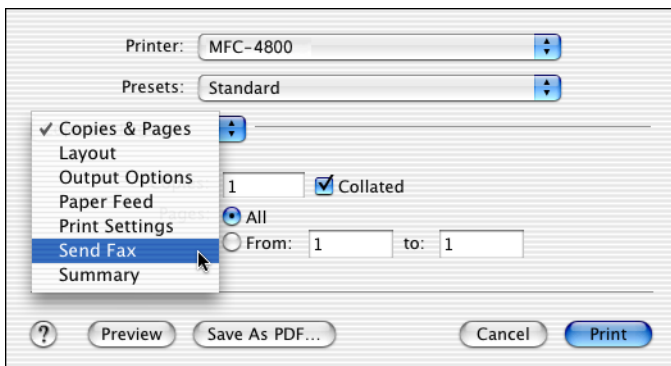

4 Из выпадающего меню **Output** выберите **Facsimile**.

Printer: MFC-4800
Presets: Standard
Send Fax
Output: Facimile
Input Fax Number: Add
Stored Fax Numbers: work fax Address Book
Destination Fax Numbers:

Name	FAX#
------	------

Delete
Preview Save As PDF... Cancel Print

5 Чтобы адресовать факс, наберите номер факса в поле **Input Fax Number** и щелкните на **Print**.



Если вы хотите отправить факс более, чем по одному номеру, после ввода первого номера факса щелкните на **Add**. Все номера факсов адресатов будут перечислены в диалоговом окне.

Printer: MFC-4800
Presets: Standard
Send Fax
Output: Facimile
Input Fax Number: Add
Stored Fax Numbers: work fax Address Book
Destination Fax Numbers:

Name	FAX#
Bob	999-888-0000

Delete
Preview Save As PDF... Cancel Print

Копирование карточки vCard из Адресной Книги в ОС Mac OS® X

6 Щелкните на кнопке **Address Book** (Адресная Книга).

7 Перетащите заполненную карточку vCard из приложения **Address Book** (Адресная Книга) Mac OS® X в окно **Destination Fax Numbers** (Номера Факсов Адресатов).

По окончании ввода адресов нажмите **Print** (Печать).

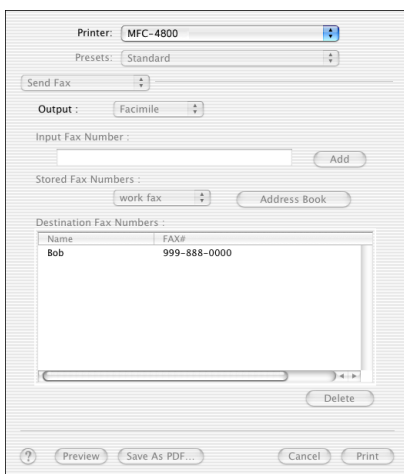
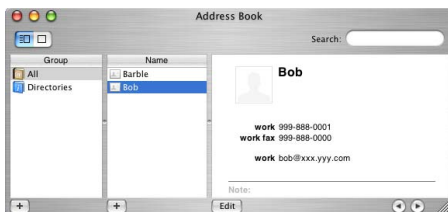
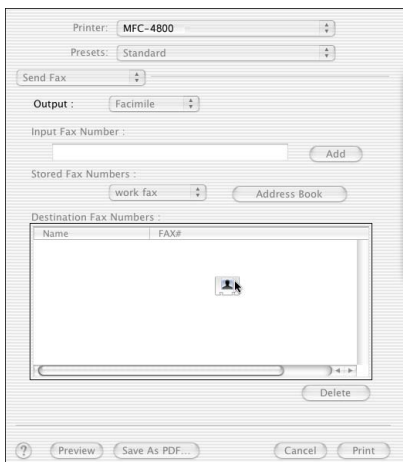

Используемая карточка vCard должна иметь заполненное поле с номером **work fax (рабочий факс)** или **home fax (домашний факс)**.



При выборе в выпадающем списке **Stored Fax Numbers (Сохраненные Номера Факсов)** записи **work fax (рабочий факс)** или **home fax (домашний факс)** будет использоваться только номер факса, сохраненный в данной категории в Адресной Книге Mac OS® X (Mac OS® X Address Book). Если же в Адресной Книге Mac OS® X сохранен только один номер факса, он и будет использован вне зависимости от выбранной категории (рабочий или домашний).

Использование драйвера сканера Brother TWAIN совместно с Macintosh®

Программное обеспечение аппарата Brother MFC включает в себя драйвер сканера TWAIN для Macintosh®. Этот драйвер может использоваться с программным приложением, поддерживающим спецификацию TWAIN.



Сканирование в ОС Mac OS X поддерживается только для версий Mac OS® X 10.2.1 и выше.

Доступ к сканеру

Запустите свое TWAIN-совместимое приложение Macintosh®. При первом использовании драйвера Brother TWAIN установите его как драйвер по умолчанию, выбрав пункт **Select Source (Выбрать Источник)** (или другое название меню для выбора устройств). В дальнейшем для каждого документа, который вы сканируете, выберите **Acquire Image (Получить Изображение)** или **Scan (Сканировать)**. Появится диалоговое окно настройки сканера.



В разделе приведены иллюстрации для ОС Mac OS® 9. При использовании другой ОС вид экрана Вашего компьютера Macintosh® может отличаться.



Метод выбора источника изображения или запуска сканирования зависит от используемого приложения.

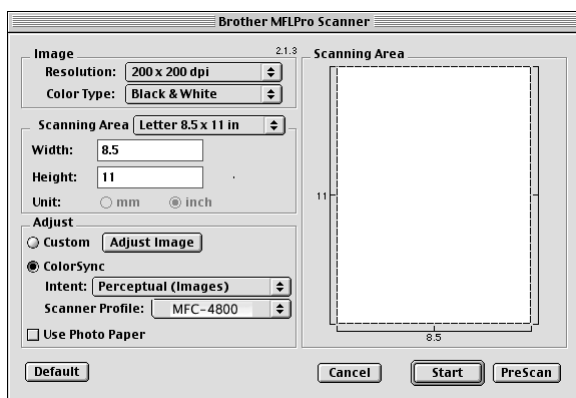

(Mac OS® 8.6–9.2)

Сканирование документа в ваш Macintosh®

Вы можете сканировать страницу полностью

—ИЛИ—

Сканировать часть страницы после предварительного сканирования документа.

Сканирование страницы полностью

- 1 Поместите документ в АУПД лицевой стороной вниз.
- 2 При необходимости отрегулируйте в диалоговом окне настройки сканера следующие параметры:
 - Resolution (Разрешение)**
 - Color Type (Цветовой Режим)**
 - Brightness (Яркость)**
 - Contrast (Контрастность)**
 - Scanning Area (Область сканирования)**
- 3 Щелкните на **Start (Старт)**.

Когда сканирование будет закончено, изображение появится в вашем графическом приложении.

Предварительное сканирование изображения

Функция предварительного сканирования позволяет произвести быстрое сканирование с низким разрешением. В окне области сканирования (**Scanning Area**) появится "набросок" изображения. Вы можете в общих чертах увидеть, как оно будет выглядеть. Кнопка **PreScan (Предварительное сканирование)** используется для предварительного просмотра изображения, чтобы, например, вырезать из него какие-либо ненужные части. Если вы удовлетворены результатом предварительного сканирования, нажмите кнопку **Start (Старт)**, чтобы произвести окончательное сканирование.

- 1 Вставьте документ в АУПД лицевой стороной вниз.
- 2 Щелкните на кнопке **PreScan**.

Документ будет целиком просканирован в Macintosh® и появится в **Области Сканирования (Scanning Area)** диалогового окна Scanner.
- 3 Чтобы сканировать только часть предварительно просканированного изображения, нажмите кнопку мыши и проведите мышью так, чтобы задать сканируемую область изображения.

4 Поместите документ в устройство подачи.

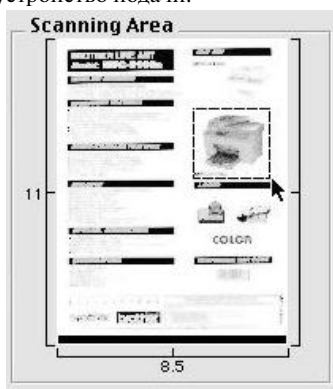

5 Отрегулируйте настройки **Resolution** (Разрешение), **Color Type** (Шкала уровней серого), **Brightness** (Яркость), **Contrast** (Контрастность) и **Size** (Размер) в окне Scanner Setup.

6 Нажмите кнопку **Start (Старт)**.

На этот раз в окне **Scanning Area** появится только выбранная вами область документа.

7 Для редактирования сканированного изображения воспользуйтесь как обычно своим графическим приложением.

Настройки в окне Scanner

Image (Изображение)

Resolution (Разрешение)

Выберите разрешение при сканировании из всплывающего меню **Resolution**. Более высокое разрешение требует большего объема памяти и времени передачи данных, однако позволяет получить сканированное изображение более высокого качества.

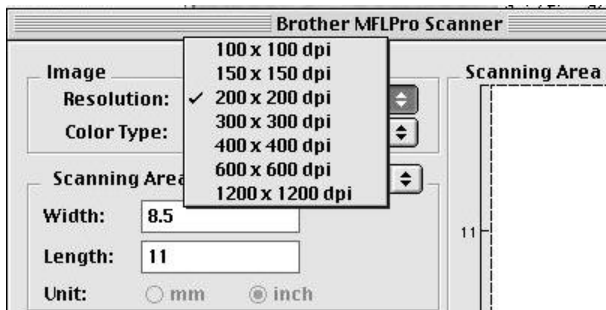

Color Type

Black & White—Установите Image Type (Тип Изображения) *Black&White* для сканирования текста или штрихового рисунка. Для сканирования фотографических изображений установите *Gray (Error diffusion)* или *True Gray*.

Gray (Error Diffusion)—используется для документов, содержащих фотографические изображения или графику. (Error Diffusion — это метод создания имитированных серых изображений путем помещения черных точек в специальной матрице вместо истинно серых точек.)

True Gray—используется для документов, содержащих фотографические изображения или графику. Этот режим обеспечивает более точное сканирование, поскольку в нем используется 256 оттенков серого цвета, но требует самого большого объема памяти и времени передачи данных.

Colors—Выберите режим 8-bit Color (8-битовый Цветной), сканирующий до 256 оттенков, либо 24-bit Color (24-битовый Цветной), сканирующий до 16.8 миллиона оттенков цвета. Использование 24-битового режима цвета позволяет точнее передать цвета оригинала, но при этом размер полученного файла с изображением примерно в три раза больше полученного в 8-битовом режиме.

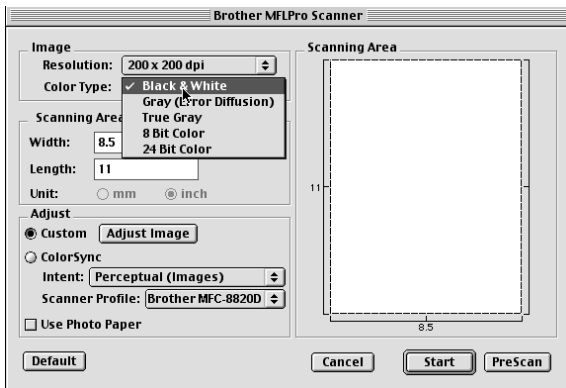

Scanning Area (Область сканирования)

Size (Размер)

Установите один из следующих размеров:

- *Letter* (8.5 × 11 дюймов)
- *A4* (210 × 297 мм)
- *Legal* (8.5 × 14 дюймов)
- *A5* (148 × 210 мм)
- *B5* (182 × 257 мм)
- *Executive* (7.25 × 10.5 дюйма)
- *Business Card* (60 × 90 мм)
- *Custom* (устанавливается пользователем в пределах от 0.35 × 0.35 дюйма до 8.5 × 14 дюймов или от 8,9 × 8,9 мм до 216 × 356 мм)

После того, как вы выбрали заказной (Custom) размер, вы можете дополнительно отрегулировать область сканирования. Нажав и удерживая нажатой кнопку мыши, ведите мышь таким образом, чтобы задать желаемую область сканирования.

Width (Ширина) — введите ширину заказного размера

Length (Длина) — введите длину заказного размера

Размер Business Card (Визитная карточка)

Для того чтобы сканировать визитные карточки, установите настройку Business Card (60 × 90 мм) и поместите карточку вверх и посередине стеклянного столика.

При сканировании фотографий или других изображений для использования в текстовом редакторе или каком-либо графическом приложении вам следует попробовать применить различные настройки Контрастности, Режима сканирования и Разрешения и посмотреть, какое сочетание настроек дает наилучшие результаты.

Настройка изображения

Brightness (Яркость)

Регулировка **Яркости** необходима для того, чтобы получить наилучшее возможное изображение. Драйвер Brother TWAIN Scanner предлагает 100 градаций настройки яркости (от -50 до +50). По умолчанию установлено значение 0, представляющее собой "усредненную" настройку.

Вы можете настраивать уровень **Яркости**, передвигая "ползунковый регулятор" вправо, чтобы сделать изображение светлее, или влево, чтобы сделать его темнее. Вы также можете набрать значение настройки в окне справа от регулятора. Щелкните на **ОК**.

Если сканированное изображение слишком светлое, уменьшите яркость и просканируйте его еще раз.

Если сканированное изображение слишком темное, увеличьте яркость и просканируйте его еще раз.

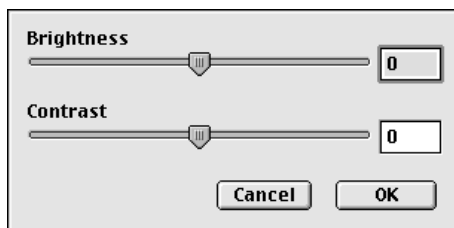

Contrast (Контрастность)

Регулировка **Контрастности** возможна только в том случае, когда выбрана какая-либо из настроек Gray, но недоступна, если выбрана настройка Black & White.

Увеличение уровня **Контрастности** (путем перемещения "ползункового регулятора" вправо) подчеркивает темные и светлые области изображения, в то время как его уменьшение (путем перемещения "ползункового регулятора" влево) детализирует серые области. Вместо того, чтобы передвигать регулятор, вы можете набрать значение настройки в окошке справа от регулятора. Щелкните на **ОК**.

Сообщения об ошибках

Время от времени вы можете сталкиваться с проблемами, возникающими как в самом аппарате, так и в телефонной линии. В большинстве таких случаев аппарат определяет проблему и показывает сообщение об ошибке. В приведенной ниже таблице перечислены наиболее часто встречающиеся сообщения об ошибках.

СООБЩЕНИЕ ОБ ОШИБКЕ	ПРИЧИНА	МЕТОД УСТРАНЕНИЯ
ЗАМЕНИТЕ ТОНЕР	Если на дисплее появляется сообщение ЗАМЕНИТЕ ТОНЕР , вы, тем не менее, можете продолжать печатать. Однако тонер заканчивается, и аппарат сообщает вам, что скоро его необходимо будет заменить.	Немедленно закажите новый картридж с тонером.
ЗАСТРЯЛА БУМАГА.	Бумага застряла в аппарате.	См. <i>Застревание бумаги</i> , стр.165.
МАЛО ПАМЯТИ (когда аппарат используется в качестве принтера)	Переполнение памяти аппарата.	<ul style="list-style-type: none"> - Если вы установили драйвер Windows[®], попробуйте продолжить, настроив режим True Type, как "Print as Graphics" (Печатать как графику) в меню PRINT своего программного приложения. - Уменьшите разрешение при печати или сделайте свой документ менее сложным.
МАШИННАЯ ОШИБКА XX	В аппарате имеется механическая поломка.	Выньте сетевую вилку из розетки, затем обратитесь в сервисный центр Brother.
Н.ОТВЕТА/ЗАНЯТО	Номер, который вы набрали, не отвечает или занят. Возможно, вы соединились с номером, который не является номером факса.	Проверьте номер и попробуйте соединиться еще раз.
НЕТ ЗАПИСЕЙ	Вы набрали номер Быстрого Набора, который не был запрограммирован.	Запрограммируйте номер для Быстрого Набора. (См. <i>Занесение в память номеров Быстрого набора</i> , стр.15.)

СООБЩЕНИЕ ОБ ОШИБКЕ	ПРИЧИНА	МЕТОД УСТРАНЕНИЯ
НЕТ ТОНЕРА.	Тонер закончился, и дальнейшая печать невозможна, или картридж с тонером не установлен в барабан.	Замените картридж с тонером или установите картридж в барабан. (См. <i>Замена картриджа с тонером</i> , стр.176.)
ОТКРОЙТЕ КРЫШКУ	Возможно, в аппарате застряла страница, оторванный кусок бумаги, скрепка и т.п.	Откройте верхнюю крышку. Если вы увидите, что в аппарате застряла бумага или какой-либо посторонний предмет, осторожно вытащите их, затем закройте верхнюю крышку. Если сообщение об ошибке не исчезает, откройте и закройте крышку еще раз. Если аппарат не может произвести сброс и вернуться в режим показа даты и времени, на дисплее появится сообщение об ошибке МАШИННАЯ ОШИБКА XX . Обратитесь в сервисный центр Brother.
ОТКРЫТА КРЫШКА	Верхняя крышка не полностью закрыта.	Откройте крышку, затем закройте ее снова.
ОХЛАЖДЕНИЕ. ПОДОЖДИТЕ	Слишком высокая температура барабана или картриджа с тонером. Аппарат приостановит выполнение текущего задания на печать и войдет в режим охлаждения. Во время режима охлаждения вы будете слышать вентилятор, а на дисплее будет оставаться сообщение ОХЛАЖДЕНИЕ. ПОДОЖДИТЕ .	Вы должны подождать и дать аппарату самому возобновить печать, когда он будет к этому готов.
ОШИБКА СВ.	Плохое качество телефонной линии привело к ошибке связи.	Попробуйте связаться еще раз.
ПРОВЕРЬ БАРАБАН	Барабан не установлен.	Переустановите барабан.
ПРОВЕРЬТЕ БУМАГУ	Бумага закончилась или неправильно загружена в Универсальное Устройство Подачи.	Загрузите бумагу или выньте ее и загрузите снова. Затем нажмите Старт .

СООБЩЕНИЕ ОБ ОШИБКЕ	ПРИЧИНА	МЕТОД УСТРАНЕНИЯ
ПРОВЕРЬ ДОКУМЕНТ	Документ не был вставлен в аппарат или оказался слишком длинным.	Не вытягивайте бумагу до тех пор, пока не прочтете раздел <i>Застревание документа</i> , стр. 165.
ПРОВ. РАЗМ. БУМАГИ	Размер бумаги не подходит для приема факса.	Загрузите в универсальное устройство подачи листов бумагу формата А4 и нажмите Старт .
СВЯЗЬ ПРЕРВАНА	Вы пытались опросить аппарат, который не находится в режиме ожидания опроса.	Выясните настройку аппарата другой стороны.
РАЗРЫВ СОЕДИН.	Другая сторона или факс другой стороны разорвали соединение.	Попробуйте еще раз передать факс или позвонить и выяснить, что случилось.
СКОРО МЕН.БАРАБ	Барабан близок к концу своего срока службы.	Если у вас проблемы с качеством печати, замените барабан.

Застревание документа и бумаги

В зависимости от того, где застрял оригинал или печатный лист, следуйте описанным ниже процедурам, чтобы удалить его.

Застревание документа

Возможной причиной является то, что документ был неправильно вставлен или оказался слишком длинным.

- 1 Откройте панель управления.
- 2 Осторожно вытяните документ в направлении передней стороны аппарата.
- 3 Закройте панель управления и нажмите кнопку **Стоп/Выход**.

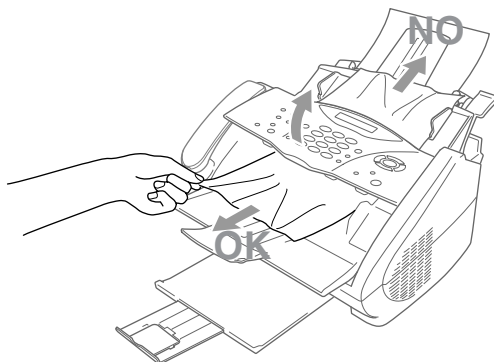

Застревание бумаги

Чтобы устранить неисправность, прежде всего следует выяснить, где застряла бумага. Следуйте процедурам, описанным ниже.



Удаляя застрявшую бумагу не прикладывайте излишних усилий – это может привести к повреждению аппарата или рассыпанию тонера. Во время работы некоторые внутренние части аппарата сильно нагреваются. Когда вы открываете верхнюю крышку, никогда не дотрагивайтесь до частей, показанных на иллюстрации ниже затемненными.

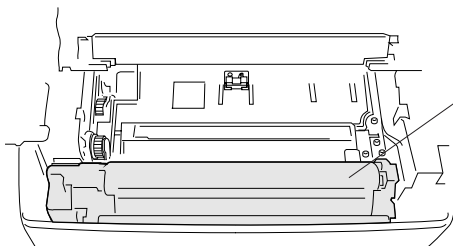

ГОРЯЧО!

▲ Внутри Факса

■ Удаление бумаги, застрявшей в Универсальном Устройстве Подачи Листов.

Если бумага застряла в Универсальном Устройстве Подачи Листов, опустите рычаг и вытяните бумагу из устройства подачи вверх. Кроме того, откройте верхнюю крышку и убедитесь в том, что внутри аппарата не осталось обрывка бумаги.

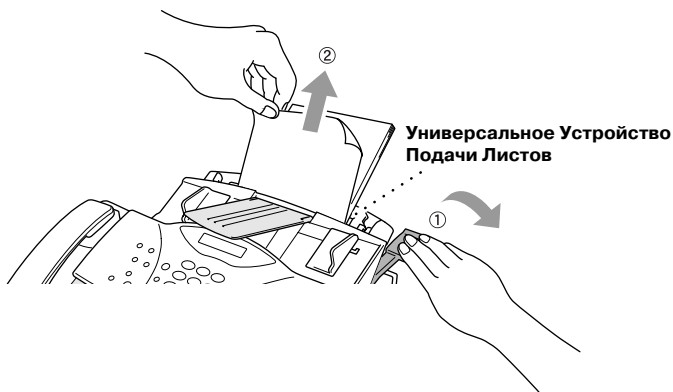

■ Удаление бумаги, застрявшей вблизи барабана.

Если бумага застряла вблизи барабана, откройте верхнюю крышку и снимите барабан. Затем вытяните застрявшую бумагу вверх. Закройте верхнюю крышку и установите барабан на место.





Проблемы в работе аппарата





Если вы считаете, что проблема заключается в самом аппарате, сначала сделайте копию какого-либо документа. Если качество копии представляется нормальным, проблема, вероятно, заключается не в аппарате. В приведенной ниже таблице представлены рекомендации по поиску и устранению неисправностей.

ПРОБЛЕМА	МЕТОД УСТРАНЕНИЯ
Печать и прием факсов	
Сжатие печати и горизонтальные полосы/верхние и нижние части страниц обрезаны	Если при копировании документа качество копии представляется нормальным, возможно имеет место плохое соединение, или в телефонной линии имеются помехи или статика. Попробуйте принять факс еще раз. Если качество копии плохое, обратитесь в сервисный центр Brother.
На принимаемых факсах имеются вертикальные полосы/черные линии	Иногда на принимаемых факсах появляются вертикальные полосы/черные линии. Причиной этого может быть загрязнение первичного коронирующего электрода печатающего устройства или сканера в аппарате отправляющей стороны. Очистите коронирующий электрод на своем аппарате или попросите отправителя сделать на своем аппарате копию, чтобы проверить, не заключается ли проблема в отправляющем аппарате. Попробуйте принять факс с какого-либо другого аппарата. Если проблема остается, обратитесь в сервисный центр Brother.
Аппарат воспринимает речевые вызовы, как сигналы вызова факса	Если функция детектирования факса (с добавочным телефоном) включена, аппарат становится более чувствительным и может ошибочно воспринимать голос и музыку в линии как сигналы вызова факса и отвечать на них тональным сигналом приема факса. Деактивируйте факс, нажав кнопку Стоп/Выход . Попробуйте избежать этой проблемы, отключив функцию детектирования факса. (См. <i>Детектирование факса (по умолчанию включено)</i> , стр.22.)
Телефонная линия или соединения	
Не работает набор номера	Проверьте наличие тонального сигнала в линии. Измените настройку ТОН/ИМПУЛЬС . (См. <i>Настройка режима набора номера (Тональный/Импульсный)</i> , стр.14.) Проверьте все соединения телефонной линии. Убедитесь в том, что шнур телефонной трубки не включен в гнездо ЕХТ . Проверьте подключение сетевого шнура к аппарату. Отправьте факс вручную, нажав кнопку Линия—ИЛИ —Снимите трубку и наберите номер. Прежде чем нажать кнопку Старт , прослушайте тональный сигнал приема факса.

ПРОБЛЕМА	МЕТОД УСТРАНЕНИЯ
Аппарат не отвечает на вызовы	Убедитесь в том, что ваш МФС находится в соответствующем вашей настройке режиме приема (ФАКС , ФАКС/ТЕЛЕФОН или А/О). Проверьте наличие тонального сигнала в линии. Если возможно, позвоните на свой аппарат с другого телефона и проверьте, отвечает ли он. Если ответа нет, проверьте подключение телефонного шнура. Включите в телефонное гнездо аппарата стандартную телефонную трубку. Если при вызове вашего МФС звонка нет, обратитесь в свою телефонную компанию на предмет проверки линии.
Нет тонального сигнала в трубке	Нажмите кнопку Линия—OR— Снимите трубку. Если вы не слышите тонального сигнала, проверьте соединение телефонного шнура как со стороны аппарата, так и со стороны телефонной розетки. Убедитесь в том, что шнур трубки включен в гнездо подключения трубки на МФС. Проверьте телефонную розетку, включив в нее другой телефонный аппарат. Если в розетке отсутствует тональный сигнал, обратитесь в свою телефонную компанию на предмет проверки линии.
Отправка факсов	
Плохое качество передачи	Попробуйте установить настройку разрешения ХОРОШЕЕ или ОТЛИЧНОЕ . (См. <i>Разрешение при отправке факса</i> , стр.16.) Сделайте копию документа, чтобы проверить работу сканера.
В отчете о передаче выводится: "Results:NG" (Результат отрицательный)	Возможно в линии имеют место помехи или статика. Попробуйте отправить факс еще раз. Если проблема остается, обратитесь в свою телефонную компанию на предмет проверки линии.
Принимающая сторона сообщает о нечетком изображении	Возможно выбрана неподходящая настройка разрешения. Отправьте факс еще раз, установив настройку разрешения ХОРОШЕЕ или ОТЛИЧНОЕ . Причиной проблемы может быть также загрязнение сканера – попробуйте очистить сканер.
Принимающая сторона сообщает о вертикальных полосах на принимаемых факсах	Причиной проблемы может быть загрязнение сканера на вашем аппарате или печатающей головки на аппарате принимающей стороны. Очистите сканер и сделайте копию документа, чтобы убедиться в том, что проблема не связана с вашим аппаратом.
Обработка поступающих вызовов	
Псевдозвонок Ф/Т в режиме Факс/Телефон (Ф/Т)	Аппарат определил, что поступивший вызов не является вызовом факса, поэтому он своим псевдозвонком предлагает вам ответить на телефонный вызов. Снимите трубку на аппарате или ответьте на звонок с параллельного телефона и введите Код Деактивации аппарата (по умолчанию # 5 1).

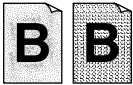
ПРОБЛЕМА	МЕТОД УСТРАНЕНИЯ
Перевод вызова на аппарат	Если вы ответили на вызов с аппарата, нажмите кнопку Старт и немедленно положите трубку. Если вы ответили с параллельного телефона, введите код Активации аппарата (по умолчанию * 5 1). Когда аппарат ответит, положите трубку.
Проблемы при настройке печати из Windows®	
Я не могу печатать из своего программного приложения.	Убедитесь в том, что драйвер принтера для Windows® установлен, и вы выбрали его в своем программном приложении.
Проблемы с программным обеспечением	
Сообщение "MFC Connect Failure" (Нет соединения с MFC)	Если аппарат не соединен с компьютером, и вы установили программное обеспечение Brother, при каждом запуске Windows будет появляться сообщение "MFC Connect Failure". Вы можете игнорировать это сообщение или отключить это предупреждение следующим образом: дважды щелкните на файле "\tool\RmRunOff.REG", находящемся на прилагающемся к аппарату компакт-диске. Кнопка Scan (Сканировать) на пульте управления аппарата не будет работать до тех пор, пока компьютер с подключенным аппаратом не будет перезапущен. Чтобы включить предупреждение обратно, дважды щелкните на файле "\tool\RmRunOn.REG", находящемся на прилагающемся к аппарату компакт-диске.
Проблемы с бумагой	
Аппарат не загружает бумагу. На дисплее сообщение ПРОВЕРЬТЕ БУМАГУ или ЗАСТРЯЛА БУМАГА	Проверьте, нет ли на дисплее сообщения ПРОВЕРЬТЕ БУМАГУ или ЗАСТРЯЛА БУМАГА . Если сообщение есть, возможно в Универсальном Устройстве Подачи нет бумаги. В этом случае загрузите новую стопку бумаги и нажмите Старт . Если бумага есть, убедитесь в том, что листы не скручены. Иногда проблему можно разрешить, перевернув стопку бумаги и загрузив ее снова. Уберите часть листов из Универсального Устройства Подачи и попробуйте еще раз.
Как удалить застрявшую бумагу?	См. <i>Застревание бумаги</i> , стр.165.

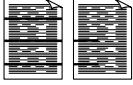
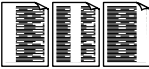
ПРОБЛЕМА	МЕТОД УСТРАНЕНИЯ
Проблемы с качеством копирования	
На копиях появляются вертикальные полосы	Иногда вы можете видеть на копиях вертикальные полосы. Причиной может быть загрязнение сканера или первичного коронирующего электрода. Очистите и то и другое.
Проблемы с качеством печати	
Отпечатанные страницы скручены	Проблема может быть вызвана слишком тонкой бумагой. Убедитесь в том, что настройка Paper Type (Тип бумаги) соответствует бумаге, загруженной в Универсальное Устройство Подачи. (См. <i>Тип бумаги</i> , стр.51 и <i>Тип носителя печати</i> , стр. 60.)
Отпечатанные страницы запачканы	Причиной могут стать шероховатая поверхность бумаги или слишком толстый носитель печати. Убедитесь в том, что настройка Paper Type (Тип бумаги) соответствует бумаге, загруженной в Универсальное Устройство Подачи. (См. <i>Тип бумаги</i> , стр.51 и <i>Тип носителя печати</i> , стр. 60.)
Распечатки слишком темные или светлые	Отрегулируйте режим печати, изменив настройку плотности печати. По умолчанию установлен средний уровень. (См. <i>Настройка плотности печати</i> , стр.23.)
Белые полосы на отпечатанных страницах  Белые полосы или бледные изображения	Вы можете устранить проблему, протерев окно сканера чистой мягкой тканью. (См. <i>Текущий уход</i> , стр.174 и <i>Очистка барабана</i> , стр. 176.) Если это не устраняет проблему, и на дисплее появляется сообщение СКОРО МЕН.БАРАБ , замените барабан.
Отпечатанные страницы запачканы тонером или на них имеются вертикальные полосы  Темные полосы или пятна тонера	Очистите аппарат внутри. Очистите первичный коронирующий электрод барабана. (См. <i>Текущий уход</i> , стр.174 и <i>Очистка барабана</i> , стр. 176.) Убедитесь в том, что язычок коронирующего электрода находится в исходном положении. Если после очистки проблема остается, и на дисплее появляется сообщение СКОРО МЕН.БАРАБ , замените барабан.
Белые пятна в черном тексте или графических изображениях  Белые пятна	Убедитесь в том, что бумага, которую вы используете, соответствует спецификациям. Причиной могут стать шероховатая поверхность бумаги или слишком толстый носитель печати. Если проблема остается, и на дисплее появляется сообщение СКОРО МЕН.БАРАБ , замените барабан.

ПРОБЛЕМА	МЕТОД УСТРАНЕНИЯ
<p>Тонер рассыпается и пачкает бумагу</p>  <p>Рассыпание тонера</p>	<p>Отрегулируйте режим печати, изменив настройку плотности печати. Очистите аппарат внутри. (См. <i>Текущий уход</i>, стр.174 и <i>Очистка барабана</i>, стр. 176.) Убедитесь в том, что бумага, которую вы используете, соответствует спецификациям. (См. <i>Бумага для печати</i>, стр.57.) Если проблема остается, и на дисплее появляется сообщение СКОРО МЕН.БАРАБ, замените барабан.</p>
<p>Вся страница получается при печати черной</p>  <p>Черная страница</p>	<p>Протрите электрические выводы. (См. <i>Текущий уход</i>, стр.174 и <i>Очистка барабана</i>, стр. 176.) Не используйте теплочувствительную бумагу — она может быть причиной проблемы. Если после очистки проблема остается, и на дисплее появляется сообщение СКОРО МЕН.БАРАБ, замените барабан.</p>
<p>На странице ничего не печатается</p>  <p>Белая страница</p>	<p>Убедитесь в том, что картридж с тонером не пуст. Протрите электрические выводы. (См. <i>Текущий уход</i>, стр.174 и <i>Очистка барабана</i>, стр. 176.) Убедитесь в том, что в окне сканера не осталось оторванного куска бумаги.</p>
<p>Дефекты печати, повторяющиеся с регулярными интервалами</p>  <p>Пример дефектов</p>	<p>Дефекты могут исчезнуть сами по себе. Чтобы устранить проблему, попробуйте сделать несколько копий различных страниц. Дефекты могут появиться, если аппарат не использовался в течение длительного времени. Возможной причиной может быть также загрязнение или повреждение поверхности барабана вследствие воздействия на нее света. В этом случае барабан следует заменить.</p>
<p>Печать расплывается посередине страницы или с краю</p>  <p>Грязная страница</p>	<p>Причиной могут быть определенные условия окружающей среды, такие как высокая влажность и температура. Убедитесь в том, что аппарат установлен на плоской горизонтальной поверхности. Снимите барабан вместе с картриджем с тонером. Покачайте их из стороны в сторону. Протрите окно сканера чистой мягкой тканью. (См. <i>Текущий уход</i>, стр.174 и <i>Очистка барабана</i>, стр. 176.) Если после очистки проблема остается, и на дисплее появляется сообщение СКОРО МЕН.БАРАБ, замените барабан.</p>
<p>След отпечатанного текста</p>  <p>Повторные изображения меньшей яркости</p>	<p>Отрегулируйте режим печати, изменив настройку плотности печати. (См. <i>Настройка плотности печати</i>, стр.23)—ИЛИ— Причиной могут стать шероховатая поверхность бумаги или слишком толстый носитель печати. Убедитесь в том, что настройка Raref Type (Тип бумаги) соответствует бумаге, загруженной в Универсальное Устройство Подачи. (См. <i>Тип бумаги</i>, стр.51 и <i>Тип носителя печати</i>, стр. 60.)</p>



Барабан является расходной частью аппарата, поэтому его необходимо периодически заменять.

Упаковка и транспортировка аппарата

Если вам необходимо упаковать аппарат, используйте ту упаковку, в которой он был на момент покупки. Неправильная упаковка может стать причиной повреждения аппарата. Имейте в виду, что на подобные повреждения действие гарантии не распространяется.

- 1 Закройте лоток для бумаги и удлинительную створку.
- 2 Отсоедините телефонный шнур и выньте вилку сетевого шнура из розетки.
- 3 Откройте верхнюю крышку.
- 4 Снимите барабан.



Снимите барабан вместе с картриджем с тонером. Оставьте картридж установленным в барабане.

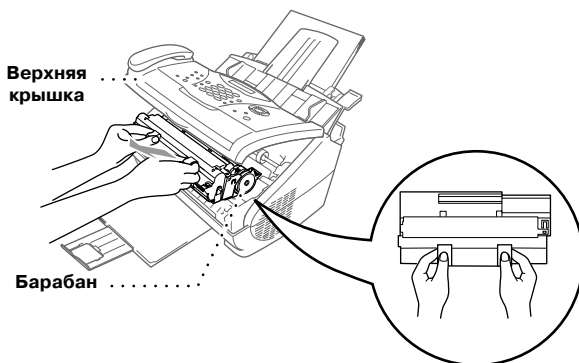

- 5 Поместите барабан с картриджем в пластиковый мешок. Обеспечьте герметичность упаковки.

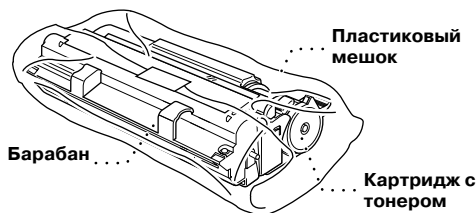

- 6 Закройте верхнюю крышку. Снимите подставки для документов и бумаги и упакуйте их.

- 7** Упакуйте аппарат в пластиковый мешок и поместите его в свою коробку с прокладками заводской упаковки.

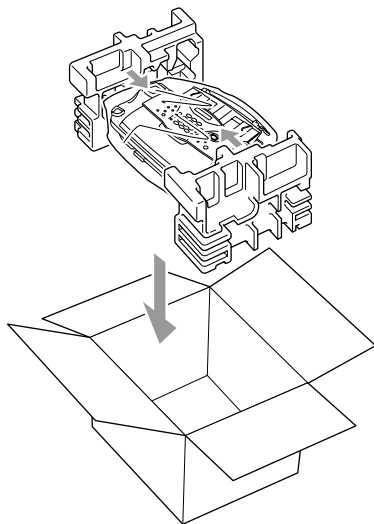

- 8** Положите в коробку документы (руководство, печатные материалы и компакт-диск), телефонный шнур, кабель принтера и подставки для бумаги.

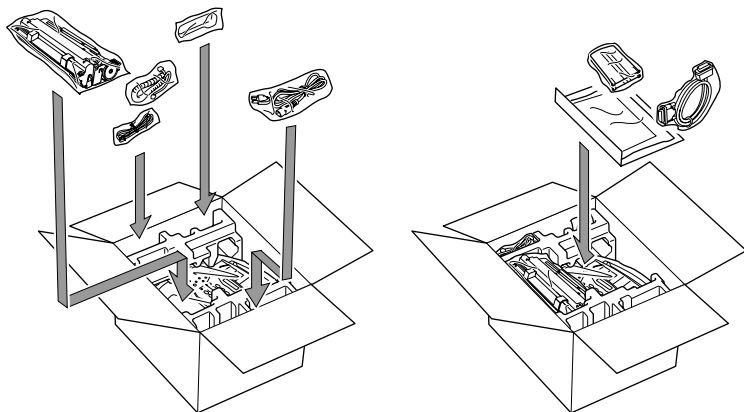

- 9** Закройте коробку и обвяжите ее липкой лентой.

Текущий уход

Путем регулярной очистки аппарата вы можете поддерживать его в оптимальном рабочем состоянии. При каждой очистке аппарата имеет смысл очистить также барабан. Не используйте для очистки воду и органические разбавители или растворители.

Очистка сканера

- 1 Отсоедините телефонный шнур, затем выньте вилку сетевого шнура из розетки. В дальнейшем следует сначала включить аппарат в электросеть, а затем подключить его к телефонной линии.
- 2 Откройте лоток для документов, а затем панель управления.
- 3 Протрите аппарат слегка влажной чистой тканью.
- 4 Очистите белую планку и стеклянную крышку.
Смочите кусочек чистой мягкой, не оставляющей ворса ткани изопропиловым спиртом и осторожно удалите грязь с белой планки и стеклянной крышки сканера.

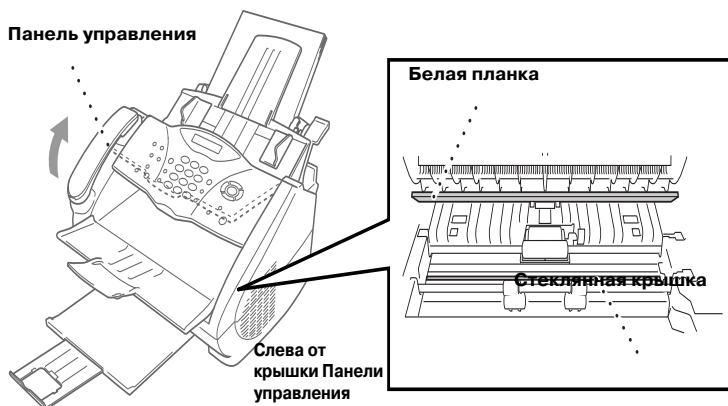

Очистка принтера



- Не применяйте для очистки панели управления изопропиловый спирт. Это может привести к ее растрескиванию.
- Не применяйте изопропиловый спирт для очистки окна сканера или датчика тонера.
- Не дотрагивайтесь пальцами до окна сканера.
- Обращайтесь с барабаном осторожно, так как в нем содержится тонер. Если тонер запачкал вашу одежду или руки, немедленно смойте его холодной водой

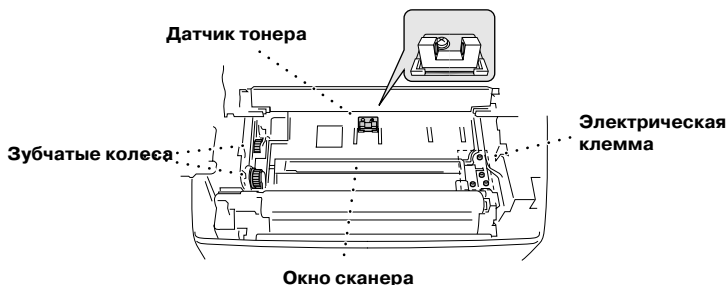

Во время работы некоторые внутренние части аппарата сильно нагреваются. Когда вы открываете верхнюю крышку, никогда не дотрагивайтесь до частей, показанных на иллюстрации ниже затемненными.

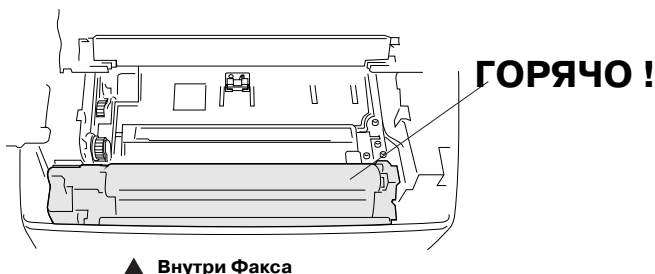

- 1 Откройте верхнюю крышку.
- 2 Снимите барабан.
- 3 Протрите электрические клеммы хлопчатобумажным тампоном, смоченным изопропиловым спиртом.
- 4 Протрите зубчатые колеса чистой сухой тканью.
- 5 Осторожно протрите окно сканера и датчик тонера чистой мягкой и сухой тканью. Не применяйте для очистки окна сканера и датчика тонера изопропиловый спирт.

Очистка барабана

Рекомендуем положить барабан на чистую тряпку или большой кусок бумаги.

- 1 Осторожно переверните барабан вверх дном.
- 2 Очистите первичный коронирующий электрод внутри барабана, осторожно переместив язычок несколько раз справа налево и обратно.
- 3 Перед тем, как установить барабан на место, верните язычок в исходное положение (обозначено меткой ▼).

Исходное положение (▼).....

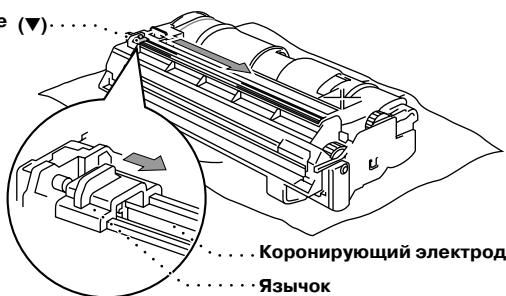

Если вы не вернете язычок в исходное положение, на отпечатанных страницах могут появиться вертикальные полосы.

- 4 Установите барабан в аппарат. (См. *Замена барабана*, стр.181.)
- 5 Закройте верхнюю крышку.

Замена картриджа с тонером

С помощью одного картриджа с тонером (TN-8000) аппарат может распечатать приблизительно 2200 страниц. Когда картридж исчерпал свой ресурс, на дисплее появится сообщение **ЗАМЕНИТЕ ТОНЕР**. Фактическое количество напечатанных страниц зависит от типа печатаемых документов (т.е. наличия в них только стандартного шрифта или также детальных графических изображений). Вышеуказанное количество относится к печати страниц формата А4 при 5-процентном покрытии площади печатью. Имеет смысл держать наготове новый картридж с тонером, чтобы при появлении сообщения сразу же заменить старый.

Использованный картридж следует утилизировать в соответствии с местными правилами. Если вы не уверены, проконсультируйтесь у представителя фирмы Brother. Использованные картриджи с тонером следует утилизировать отдельно от бытовых отходов.

При замене картриджа рекомендуется производить очистку аппарата.

Если на дисплее появилось сообщение **TONER EMPTY (НЕТ ТОНЕРА)**, это означает, что тонер закончился. Аппарат не возобновит печать до тех пор, пока вы не замените картридж.



Не перезаправляйте картриджи с тонером. Использование перезаправленных картриджей и несовместимых тонеров может привести к повреждению аппарата. Имейте в виду, что на подобные повреждения действие гарантии не распространяется. Гарантийные обязательства не распространяются на проблемы, вызванные применением расходных частей и материалов, отличных от подлинных частей и материалов фирмы Brother.

Процедура Замены картриджа с тонером



Во время работы некоторые внутренние части аппарата сильно нагреваются. Когда вы открываете верхнюю крышку, никогда не дотрагивайтесь до частей, показанных на иллюстрации ниже затемненными.

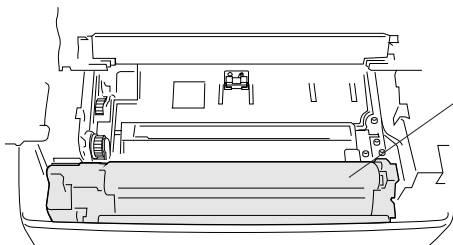

ГОРЯЧО!

▲ Внутри Факса

- 1 Откройте верхнюю крышку. Убедитесь в том, что она открыта полностью. Чтобы снять барабан, возьмитесь за него двумя руками, осторожно поднимите его и выньте на себя.

Верхняя крышка.

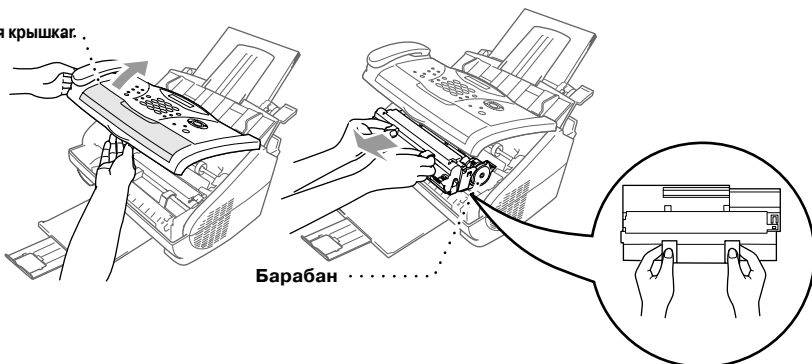

Барабан

Чтобы не просыпать тонер, положите барабан на чистую тряпку или большой кусок бумаги.

- 2** Осторожно поверните рычажок на картридже с тонером вперед до упора. Картридж с тонером можно вынуть только в том случае, если рычажок повернут до упора и шторка полностью закрыта.

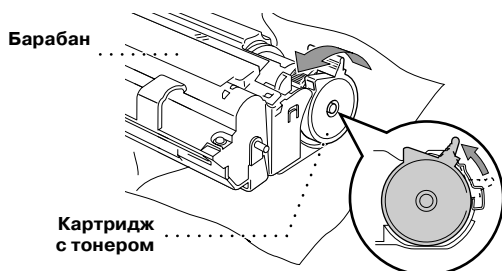

- 3** Выньте старый картридж из барабана, осторожно вытянув его наружу.



Обращайтесь с картриджем осторожно. Если тонер просыпался и запачкал вашу одежду или руки, немедленно смойте его холодной водой.

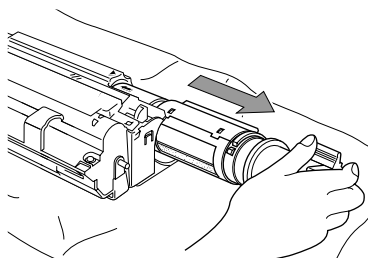

- 4** Распакуйте новый картридж с тонером. Положите старый картридж в алюминиевый мешок и утилизируйте его в соответствии с местными правилами.



Картридж с тонером следует распаковывать только непосредственно перед его установкой в аппарат. Если его надолго оставить распакованным, ресурс картриджа существенно сократится.

- 5** Осторожно покачайте картридж из стороны в сторону пять-шесть раз, затем снимите защитную пленку.

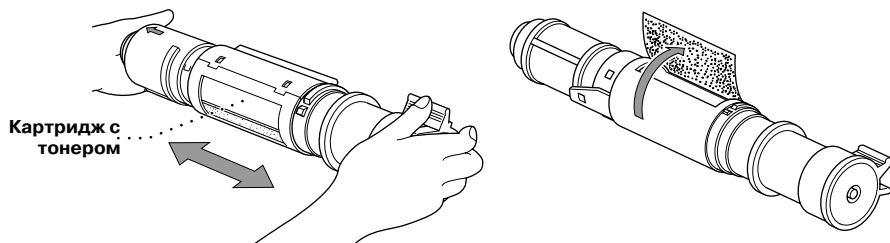

- 6** Вставьте новый картридж в барабан с правой стороны. Вставляя картридж, совместите направляющую картриджа с направляющим пазом в барабане.

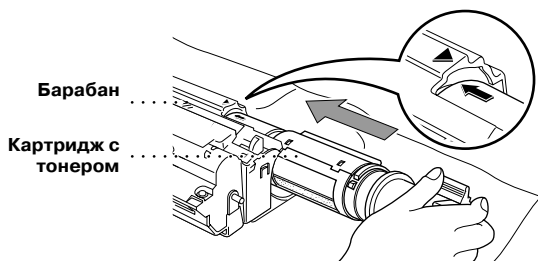

7 Осторожно поверните рычажок на картридже с тонером до упора назад.

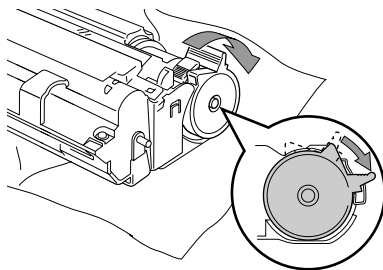

8 Установите барабан в аппарат и закройте верхнюю крышку.

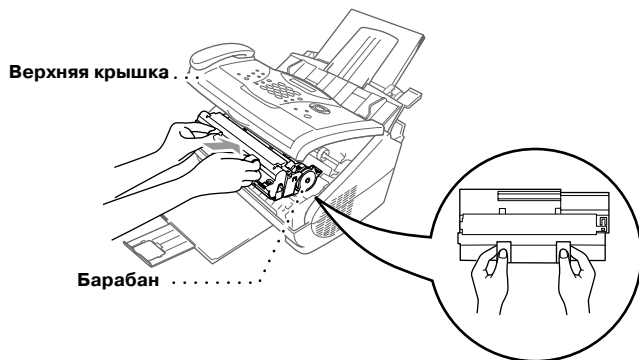

Замена барабана

Для создания печатных изображений на бумаге в аппарате используется барабан. Если на дисплее появляется сообщение **СКОРО МЕН. БАРАБАН**, это означает, что барабан близок к концу своего срока службы. Приготовьте новый барабан для замены.

Возможно, вам следует заказать его у представителя фирмы Brother.

Даже если на дисплее появилось сообщение **СКОРО МЕН.БАРАБ**, вы некоторое время сможете печатать на аппарате без замены барабана. Однако, если имеет место заметное ухудшение качества печати, барабан следует заменить даже в том случае, если сообщение **СКОРО МЕН.БАРАБ** еще не появилось. Перед заменой барабана следует произвести очистку аппарата.



Снимая с аппарата барабан, соблюдайте осторожность, так как барабан содержит тонер. Перед заменой барабана следует произвести очистку аппарата.



Барабан является расходной частью аппарата, поэтому его необходимо периодически заменять. Фактический ресурс барабана определяется многими факторами, такими как температура, влажность, тип используемой бумаги, тип тонера, количество страниц в одном задании на печать и т.д. Ресурс барабана оценивается в 20000 страниц при 20 страницах в каждом задании на печать и в 8000 страниц при одной странице в каждом задании на печать. Фактический ресурс может оказаться значительно меньше. Поскольку мы не можем контролировать многие факторы, определяющие ресурс барабана, мы не можем гарантировать минимальное количество страниц, которое будет напечатано вашим барабаном.

Применяйте только фирменный тонер Brother. Аппарат должен находиться в чистом, беспыльном помещении с надлежащей вентиляцией.



Во время работы некоторые внутренние части аппарата сильно нагреваются. Соблюдайте осторожность!

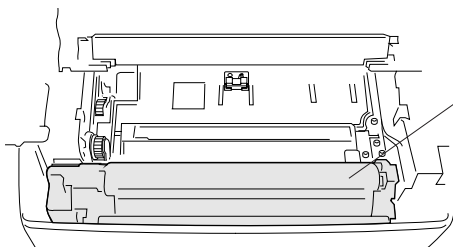

ГОРЯЧО !

▲ Внутри Факса

При замене барабана следуйте описанной ниже процедуре.

- 1** Откройте верхнюю крышку.
- 2** Снимите старый барабан. Чтобы не просыпать тонер, положите барабан на чистую тряпку или большой кусок бумаги.

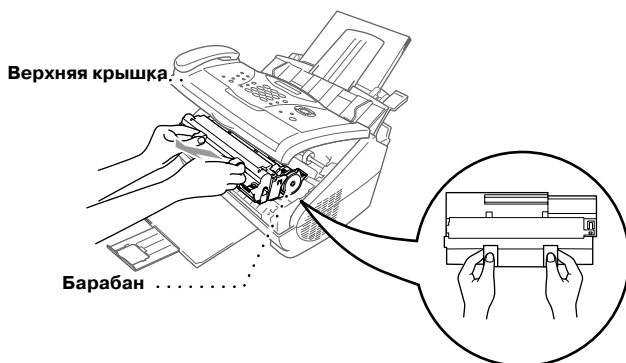

- 3** Выньте из барабана картридж с тонером и уберите его в безопасное место. (См. *Замена картриджа с тонером*, стр.176.)

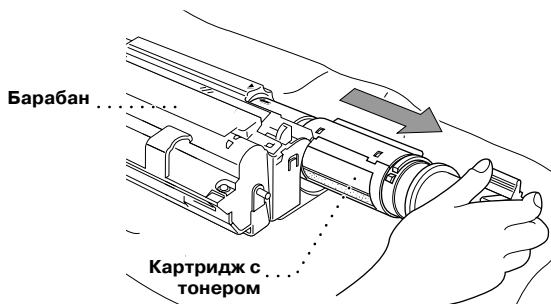

Использованный барабан следует утилизировать в соответствии с местными правилами. Плотно упакуйте барабан, чтобы из него не высыпался порошок тонера. Использованные барабаны следует утилизировать отдельно от бытовых отходов.

- 4 Барабан следует распаковывать только непосредственно перед его установкой в аппарат. Положите старый барабан в алюминиевый мешок и утилизируйте его в соответствии с местными правилами.

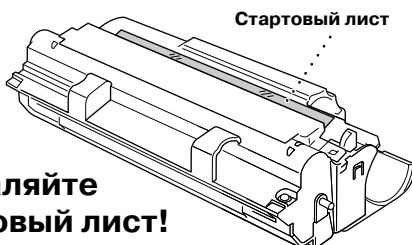

Не удаляйте Стартовый лист!



- Не вытягивайте стартовый лист из аппарата. Он будет выброшен автоматически.
- Не распаковывайте барабан до его непосредственной установки в аппарат.
- Длительное воздействие на барабан прямого солнечного света или сильного искусственного освещения может привести к его повреждению.
- Обращайтесь с барабаном и картриджем осторожно, так как в них содержится тонер. Если тонер запачкал вашу одежду или руки, немедленно смойте его холодной водой.
- Не дотрагивайтесь пальцами до окна сканера.

- 5** Установите картридж с тонером в новый барабан. (См. Замена картриджа с тонером, стр.176.)

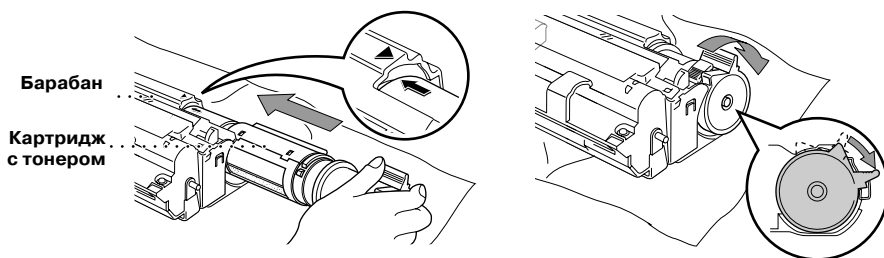

- 6** Взявшись за ручки, установите новый барабан в аппарат. Закройте верхнюю крышку.

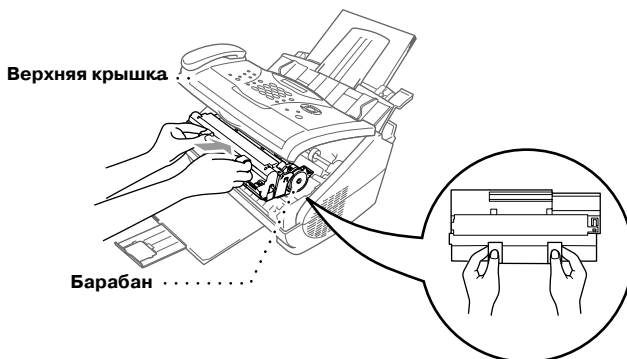

- 7** Не вытягивайте стартовый лист из аппарата. Аппарат выбросит его автоматически.



Инструкции по технике безопасности

- 1** Внимательно прочтите эти инструкции.
- 2** Сохраните их для дальнейшей справки.
- 3** Следуйте указаниям и предупреждениям на табличках, закрепленных на аппарате.
- 4** Перед тем, как производить очистку аппарата, вынимайте вилку сетевого шнура из розетки. Не используйте для очистки жидкие или аэрозольные очистители. Очищайте аппарат влажной тканью.
- 5** Не располагайте аппарат на неустойчивом столе или стойке.
- 6** Прорези и окна в корпусе аппарата служат для вентиляции; чтобы обеспечить надежную работу аппарата и исключить его перегрев, никогда не закрывайте вентиляционные отверстия. Не ставьте аппарат на кровать, диван, ковер и т.п. Не располагайте аппарат рядом с батареей отопления. Не устанавливайте аппарат во встроенную нишу, если не обеспечена надлежащая вентиляция.
- 7** Параметры электросети должны соответствовать указанным на табличке. Если вы не уверены в параметрах электрической сети, проконсультируйтесь у местного представителя фирмы Brother или продавца.
- 8** Аппарат имеет трехконтактную сетевую вилку с заземляющим контактом. Эта вилка может быть вставлена только в соответствующую заземленную розетку (мера безопасности). Если вы не можете включить аппарат в свою электрическую розетку старого типа, обратитесь к электрику и установите соответствующую заземленную розетку. Не ликвидируйте заземление аппарата!
- 9** Не допускайте, чтобы на сетевом шнуре находились какие-либо предметы. Не располагайте аппарат в таком месте, где проходящие мимо люди могут наступать на сетевой шнур.
- 10** Не располагайте перед аппаратом никакие предметы, которые могли бы помешать приему факсов.
- 11** Во время печати не дотрагивайтесь до документа.
- 12** Никогда не вставляйте в аппарат посторонние предметы через его вентиляционные прорези и отверстия, поскольку они могут коснуться частей, находящихся под высоким напряжением или вызвать короткое замыкание, что может привести к электротравме или возгоранию аппарата. Ни в коем случае не проливайте на аппарат жидкости любого рода.
- 13** Не пытайтесь самостоятельно производить техническое обслуживание аппарата, поскольку, сняв или открыв крышки, вы можете попасть под опасное напряжение или подвергнуться другим опасностям. По вопросу технического обслуживания аппарата вы можете также обратиться к местному представителю фирмы Brother.

14 Этот аппарат не имеет выключателя электропитания, поэтому очень важно, чтобы вы имели свободный доступ к электрической розетке, в которую включен аппарат, на случай, если понадобится быстро его выключить.

15 Выньте вилку сетевого шнура из розетки и предоставьте работу уполномоченному техническому персоналу в следующих случаях:

- ◆ Если поврежден электрический шнур.
- ◆ Если на аппарат была пролита жидкость.
- ◆ Если аппарат попал под дождь или побывал в воде.
- ◆ Если при соблюдении всех рабочих инструкций аппарат не работает нормально. Настройку и регулировку разрешается производить только при помощи тех органов управления, которые описаны в руководстве. Любая иная регулировка может привести к повреждению аппарата и может потребовать большого объема работы квалифицированного техника для восстановления нормальной работы.
- ◆ Если аппарат упал с высоты, или в любых случаях повреждения корпуса.
- ◆ Если аппарат демонстрирует явные изменения в своей работе, указывающие на необходимость технического обслуживания.

16 Не рекомендуем использовать удлинитель.

Спецификация IEC 60825

Данный аппарат является лазерным изделием Класса 1, в соответствии с определением Спецификации IEC 60825. На аппарате закреплена табличка, показанная ниже.

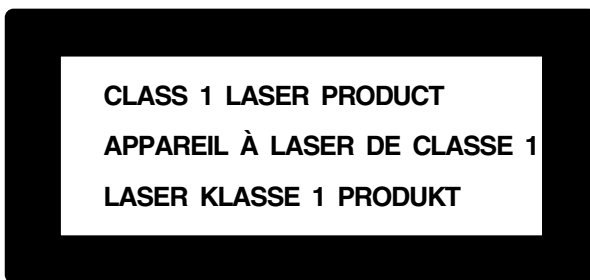

Внутри аппарата находится Лазерный Диод Класса 3, испускающий невидимое лазерное излучение. При любых условиях запрещается открывать Сканирующее Устройство.

Лазерный Диод

Длина волны: 760 – 810 нм

Выходная мощность: 5 мВт макс

Класс лазера: Класс 3В

Внимание

Применение органов управления, регулировок или процедур, иных, чем описанные в настоящем Руководстве, может привести к попаданию под опасное лазерное излучение. Рядом со Сканирующим Устройством закреплена предупредительная табличка.

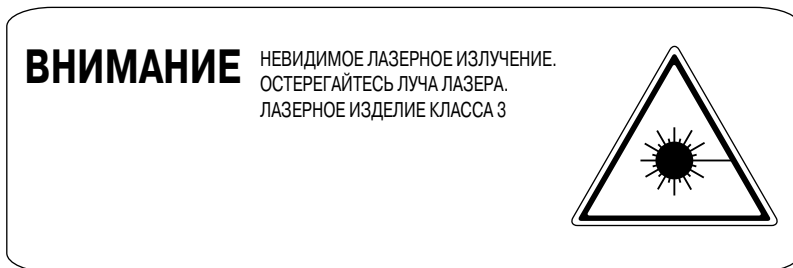

В целях вашей безопасности

Чтобы обеспечить безопасную эксплуатацию, трехконтактная штепсельная вилка прилагаемого сетевого шнура должна вставляться только в стандартную сетевую розетку с заземляющим проводом.

Удлинитель, используемый с оборудованием, также должен иметь трехконтактную вилку и правильную разводку с тем, чтобы обеспечить надлежащее заземление.

Применение удлинителей с неправильным электромонтажом может привести к травме или повреждению оборудования.

Тот факт, что аппарат работает удовлетворительно, не означает, что он надлежащим образом заземлен. В целях вашей собственной безопасности в случае каких-либо сомнений обратитесь к квалифицированному электрику.

Отсоединение аппарата

Аппарат должен быть установлен вблизи сетевой розетки, доступ к которой ничем не затруднен. В случае аварийной ситуации вы должны отсоединить сетевой шнур от розетки, чтобы полностью обесточить аппарат.

ВАЖНАЯ ИНФОРМАЦИЯ

Если сетевая розетка не совместима с сетевой вилкой, снимите вилку-насадку со шнура и используйте подходящую трехштырьковую вилку. Если новая вилка должна использоваться с предохранителем, используйте такой же предохранитель, как и на оригинальной вилке.

Если от сетевого шнура была отрезана литая вилка, последняя должна быть уничтожена, поскольку вилка с обрезанными проводами, включенная в работающую сетевую розетку, чрезвычайно опасна. Не оставляйте ее в местах, доступных для детей.

При замене предохранителя вилки подбирайте предохранитель, проверенный ASTA на соответствие стандарту BS1362, с параметрами оригинального.

Всегда вместе с предохранителем меняйте корпус. Никогда не используйте сетевую вилку без корпуса.

ВНИМАНИЕ – ЭТОТ ПРИНТЕР ДОЛЖЕН БЫТЬ НАДЛЕЖАЩИМ ОБРАЗОМ ЗАЗЕМЛЕН.

Цвета проводов в сетевом шнуре следующие:

Зеленый и желтый:	Земля
Синий:	Ноль
Коричневый:	Фаза

Технические данные факса

Совместимость	ITU-T Group 3
Система кодирования	MH/MR/MMR
Скорость модема	14400–24000 бит/с; Автоматическая нейтрализация неисправности
Ширина загружаемого документа:	148–216 мм
Длина загружаемого документа:	100–360 мм
Ширина сканирования/печати	208 мм
Автоматическое Устройство Подачи Документа (АУПД):	До 20 листов (75 г/м ²)
Универсальное Устройство Подачи Листов:	До 200 листов (75 г/м ²) Бумага, приемлемая для приема факсов и копирования: Формат : A4 (210 × 297 мм) Вес : 64–158 г/м ² Толщина : 0,08–0,20 мм
Тип принтера:	Лазерный принтер
Шкала уровней серого:	64 уровня (диффузия ошибок)
Дисплей:	Жидкокристаллический (16 знаков)
Типы опроса:	Стандартный, Защищенный, Отложенный, Последовательный
Настройка уровня контрастности:	Авто/Светлый/Темный (ручная настройка)
Разрешение:	<ul style="list-style-type: none"> • По горизонтали: 8 точек/мм • По вертикали: Стандартное – 3,85 линии/мм Хорошее, Фото – 7,7 линии/мм Отличное, Фото (копирование) – 15,4 линии/мм
Объем приема в память:	До 80 страниц*
Быстрый Набор	100 номеров
Автоматический повторный набор номера:	10 раз с интервалами 3 минуты
Тип громкоговорителя:	Контрольный динамик
Автоматический ответ на вызов:	После 0, 1, 2, 3, 4, 5, 6, 7, 8, 9 или 10 звонков
Источник связи:	Коммутируемая телефонная сеть общего пользования
Расходные части	Картридж с тонером: Ожидаемый ресурс: до 2200 страниц (при печати страниц формата A4 при 5% покрытии страницы)



Ресурс картриджа определяется средним типом задания на печать.

Барабан:

Ожидаемый ресурс: 20000 страниц при 20 страницах в задании на печать

Ожидаемый ресурс: 8000 страниц при одной странице в задании на печать



Ресурс барабана определяется многими факторами, такими как температура, влажность, тип используемой бумаги, тип тонера, количество страниц в одном задании на печать и т.д.

*Имеются в виду стандартные страницы (стандарт "ITU-T Chart" с кодированием MMR) со стандартным разрешением.

Технические данные принтера

Драйвер принтера	Драйвер для Windows® 95, 98, 98SE, Me, 2000 Profesional и Windows NT® Workstation 4.0, поддерживающий режим сжатия данных Brother Native Compression Mode и двунаправленную передачу данных.
Интерфейс:	Двунаправленный параллельный интерфейс (IEEE-1284) Интерфейс USB (Универсальной Последовательной Шины)
Объем памяти:	2 Мб
Метод печати:	Электрофотография сканированием лучом полупроводникового лазера
Разрешение:	600 точек/дюйм
Качество печати:	Нормальный режим печати Экономичный режим печати
Скорость печати:	10 страниц в минуту при загрузке листов формата А4 из универсального устройства подачи

Требования к компьютеру

Минимальные Системные Требования						
Операционная Система		Центральный процессор Минимальное Быстродействие	Минимальный объем оперативной памяти	Рекомендуемый объем оперативной памяти	Пространство на жестком диске	
					Драйвер	Программное Приложение*1
Операционная Система Windows®	95, 98, 98SE	Pentium 75МГц	24 МВ	32 МВ	80 МВ	100 МВ
	Me	Pentium 150 МГц	32 МВ	64 МВ		
	NT® Workstation 4.0	Pentium 75МГц				
	2000 Professional	Pentium 133МГц				
	XP	Pentium 233МГц	64 МВ	128 МВ	180 МВ	
Операционная Система Apple® Macintosh®	Mac OS® 8.6 - 9.2 (Только Принтер, Сканер и РС-Факс)	Все базовые модели соответствуют минимальным требованиям			32 МВ	64 МВ
	Mac OS® X 10.1/10.2.1 или выше (Принтер, Сканер*2 и РС-Факс)		128 МВ	160 МВ		
<p>ЗАМЕЧАНИЕ: USB-порт не поддерживается в операционных системах Windows® 95 и Windows NT® WS 4.0. Все упомянутые здесь торговые марки являются собственностью соответствующих компаний.</p>						
<p>Для получения последних версий драйверов посетите сайт Brother Solutions Center в интернете по адресу http://solutions.brother.com/</p>						



*1 Программные Приложения различны для систем Windows® и Macintosh®

*2 Сканирование поддерживается в версиях, начиная с 10.2.1 и выше.

Параметры электропитания и окружающей среды

Температура:	(Допустимая) 10–32,5°C (Хранения) 0–40°C
Время прогрева	Приблизительно 12 секунд при 23°C
Параметры электросети:	220–240 В, 50/60 Гц
Потребляемая мощность:	Рабочий режим (копирование) – не более 260 Вт Пиковая нагрузка: 940 Вт "Спящий" режим: не более 10Вт Дежурный режим: не более 70 Вт (при 25°C)
Уровень шума:	Рабочий режим: не более 50 дБ А Дежурный режим: не более 39 дБ А
Допустимая влажность:	При эксплуатации: 20-80% (без образования конденсата) При хранении: 10–90% (без образования конденсата)
Габариты:	395 × 359 × 243 мм
Вес:	7.5 кг (без барабана)

Технические данные могут изменяться в целях усовершенствования без предварительного уведомления.

Извещение о составлении и публикации

Настоящее руководство было составлено и опубликовано под наблюдением компании Brother Industries, Ltd., учитывая самые последние описания и спецификации изделия. Содержание настоящего руководства и спецификации изделия могут изменяться без предварительного уведомления.

Компания Brother оставляет за собой право без предварительного уведомления вносить изменения в спецификации изделия и применяемые материалы и не несет ответственности за какой-либо ущерб (включая косвенный), вызванный использованием представленных в руководстве материалов, включая типографские и другие ошибки, относящиеся к публикации.

Торговые марки

Brother logo является зарегистрированной торговой маркой компании Brother Industries, Ltd.

Brother является зарегистрированной торговой маркой компании Brother Industries, Ltd. Multi-Function Link Pro является зарегистрированной торговой маркой компании Brother Industries, Ltd.

© Copyright 2003 Brother Industries, Ltd. Все права защищены.

Windows, Windows NT и Microsoft являются зарегистрированной торговой маркой компании Microsoft в США и других странах.

Macintosh, QuickDraw, iMac и iBook являются зарегистрированной торговой маркой компании Apple Computer, Inc.

Postscript и Postscript Level 3 являются зарегистрированными торговыми марками компании Adobe Systems Incorporated.

PaperPort и TextBridge являются зарегистрированными торговыми марками компании ScanSoft, Inc.

Presto! PageManager является зарегистрированной торговой маркой компании NewSoft Technology Corporation.

Каждая компания, название программного обеспечения которой упоминается в настоящем руководстве, имеет Лицензионное Соглашение, относящееся к ее запатентованным программам.

Все другие наименования программных продуктов и изделий, упоминаемые в настоящем Руководстве Пользователя, являются зарегистрированными торговыми марками соответствующих компаний.

Заказ Принадлежностей и Расходных частей

Применяйте только подлинные принадлежности и расходные части фирмы Brother, которые имеются в наличии у большинства представителей компании.

Наименование	Описание
Картридж с тонером	TN-8000
Барабан	DR-8000

Ввод текста

При выполнении некоторых видов настройки, например при настройке Идентификатора Станции, вам может потребоваться вводить в аппарат текст. Над большинством кнопок клавиатуры набора номера нанесено три или четыре буквы. Кнопки **0**, **#**, и ***** не имеют соответствующих им букв, поскольку они используются для ввода специальных знаков.

Нажимая соответствующую цифровую кнопку на клавиатуре набора нужное число раз, вы можете ввести требуемый знак.

Нажать кнопку	один раз	два раза	три раза	четыре раза	пять раз	шесть раз	семь раз
2	A	B	C	Б	Г	Д	2
3	D	E	F	Ж	З	И	3
4	G	H	I	Й	Л	П	4
5	J	K	L	У	Ф	Ц	5
6	M	N	O	Ч	Ш	6	M
7	P	Q	R	S	Щ	Ъ	7
8	T	U	V	Ы	Ь	Э	8
9	W	X	Y	Z	Ю	Я	9

Ввод пробелов

Если вы хотите ввести пробел, дважды нажмите кнопку .

Внесение исправлений

Если вы ввели букву неправильно и хотите исправить ее, нажимайте  чтобы установить курсор сразу после последней правильно введенной буквы. Затем нажмите **Стоп/Выход**. Все буквы над курсором и справа от него будут удалены. Введите правильный текст и/или цифры.

Повторение букв

Если вам необходимо ввести знак, присвоенный той же кнопке, которой присвоен предыдущий знак, нажмите , чтобы сдвинуть курсор вправо.

Специальные знаки и символы

Повторно нажимая кнопку *****, **#** или **0** или кнопку , установите курсор под нужным специальным знаком или символом, который вы хотите ввести. Затем нажмите **Menu/Set**, чтобы выбрать его.

Кнопка **0** Ä Æ Ö Ü À Ç È É 0

Кнопка ***** (пробел)! " # \$ % & ' () * + , - . / €

Кнопка **#** ; < = > ? @ [] ^ _

Режим меню и Таблица выбора меню

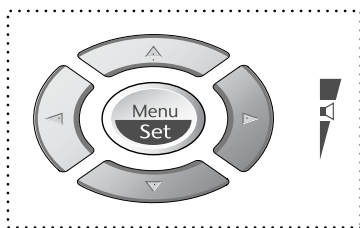

- Войти в меню
- Переход к следующему уровню меню
- Принять опцию
- Просмотр в текущем уровне меню
- Вернуться к предыдущему уровню
- Перейти к следующему уровню меню
- Выйти из меню

Вы можете войти в режим меню, нажав кнопку **Menu/Set**.

Когда вы входите в режим меню, на дисплее появляется запрос выбора меню:

ИСП. ↑ ↓ & НАЖ. ВЫБОР

Нажмите **1**, чтобы войти в Меню Общей Настройки—ИЛИ—

1. ОБЩИЕ НАСТР-КИ

Нажмите **2**, чтобы войти в меню Факса—ИЛИ—

2. ФАКС

Нажмите **3**, чтобы войти в меню Настройки копирования—ИЛИ—

3. КОПИЯ

—ИЛИ—

Вы можете быстро просматривать опции в каждом уровне меню, нажимая кнопки или , а затем подтвердить свой выбор нажатием кнопки **Menu/Set**, когда эта опция появится на дисплее. Затем дисплей показывает следующий уровень меню. Сделайте свой выбор в следующем уровне меню при помощи кнопок или и нажмите **Menu/Set**.

На дисплее появится сообщение **ПРИНЯТО**.







Если вы пропустили нужную опцию, вы можете вернуться к ней, нажав .

Вы можете программировать свой МФС, нажимая **Menu/Set**, а затем вводя соответствующие числа. Например, чтобы установить уровень **ХОРОШЕЕ** разрешения факса нажмите **Menu/Set, 2, 2, 2**, а затем при помощи кнопок или выберите **ХОРОШЕЕ** и нажмите **Menu/Set**.

Чтобы войти в режим меню, нажмите  **Menu/Set**.





Чтобы выйти из режима меню, нажмите  **Стоп/Выход**.

Главное меню	Субменю	Выбор в меню	Опции	Описание	Стр.
			 <small>принять</small>		
1. ОБЩИЕ НАСТР-КИ	1. ДАТА/ВРМ	—	—	Введите дату и время для дисплея и печати на передаваемых факсах.	11
	2. ВАШ.ДАННЫЕ	—	—	Введите имя и номер факса для печати на каждой отправленной странице.	11
	3. ГРОМКОСТЬ	1. ЗВОНОК	ГРОМ НОРМ ТИХО ВЫКЛ	Установка уровня громкости звонка.	12
		2. СИГНАЛ	ГРОМ ТИХО ВЫКЛ	Установка уровня громкости звукового сигнала.	12
		3. ДИНАМИК	ГРОМ НОРМ ТИХО ВЫКЛ	Установка уровня громкости динамика.	13
	4. ЭКОНОМ. ТОНЕРА	—	ВКЛ ВЫКЛ	Увеличение срока службы картриджа с тонером.	13
	5. ЭНЕРГОСБЕРЕЖ.	—	ВКЛ ВЫКЛ	Режим экономии электроэнергии.	13
	6. РЕЖИМ ПОКОЯ	—	—	Установка времени, по истечении которого аппарат переходит в режим ожидания.	14
	7. ТОН/ПУЛЬС	—	ТОН ИМПУЛЬС	Установка режима набора номера.	14
8. МЕСТНЫЙ ЯЗЫК	—	РУССКИЙ	Установка языка для выводимых сообщений	—	

* Настройка по умолчанию выделена жирным шрифтом.

Чтобы войти в режим меню, нажмите  **Menu/Set**.





Чтобы выйти из режима меню, нажмите  **Стоп/Выход**.

Главное меню	Субменю	Выбор в меню	Опции	Описание	Стр.
			 <small>принять</small>		
2. ФАКС	1. НАСТР. ПРИЁМА	1. РЕЖИМ ПРИЁМА	ТОЛЬКО ФАКС ФАКС/ТЕЛЕФОН АВТООТВЕТЧИК РУЧНОЙ	Выберите наиболее подходящий для вас режим.	20
		2. ЗАДЕРЖ. ЗВ.	00—10 (02)	Количество звонков, после которых аппарат ответит на вызов в режиме Факс/Телефон (Ф/Т) или Факс.	21
		3. ВР. ЗВОНКА Ф/Т	70 40 30 20	Настройка продолжительности псевдозвонков режима Факс/Телефон (Ф/Т).	22
		4. ПРОСТ ВХ	ВКЛ ВЫКЛ П.АВ	Прием факсимильных сообщений без нажатия кнопки Старт .	22
		5. УДАЛЁН. КОД	ВКЛ (*51, #51) ВЫКЛ	Активация или деактивация аппарата с удаленного телефона/факса.	39
		6. АВТО-ФОРМАТ	ВКЛ ВЫКЛ	Уменьшение размера изображения.	23
		7. ПРИЁМ В ПАМЯТЬ	ВКЛ ВЫКЛ	Автоматическое занесение поступающих факсов в память, когда заканчивается бумага.	24
		8. ПЛОТНОС. ПЕЧАТИ	- ■ ■ ■ □ □ +	Настройка более темной или светлой печати.	23
		9. ОПРОС ПРМ	СТАНДАРТ СЕКРЕТНО ВРЕМЯ	Вызов другого факса с целью получения поступивших на него сообщений.	40

* Настройка по умолчанию выделена жирным шрифтом.

Чтобы войти в режим меню, нажмите  **Menu/Set**.





Чтобы выйти из режима меню, нажмите  **Стоп/Выход**.

Главное меню	Субменю	Выбор в меню	Опции	Описание	Стр.
			 <small>принять</small>		
2. ФАКС (Продолж.)	2. НАСТР. ПЕРЕДАЧИ	1. КОНТРАСТ	АВТО СВЕТ. ТЕМН.	Изменение яркости отправляемого факса.	16
		2. ИЛИ РАЗРЕШЕНИЕ	СТАНДАРТ ХОРОШЕЕ ОТЛИЧНОЕ ФОТО	Изменение настройки разрешения при отправке факса.	16
		3. ВРЕМЯ	—	Настройка отложенной отправки факса.	32
		4. ГРУППА ОТПР.	ВКЛ ВЫКЛ	Одновременная отправка всех отложенных факсов на один и тот же аппарат за один сеанс передачи.	33
		5. ВРЕМЯ ПРД.	ТОЛЬКО СЛЕД. ФАКС ВКЛ ВЫКЛ	В случае переполнения памяти вы можете отправлять факсы в режиме реального времени.	19
		6. ОПРОС.ПРД	СТАНДАРТ СЕКРЕТНО	Настройка режима опроса вашего аппарата.	42
		7. НАСТР. ЗАГОЛОВ.	ТОЛЬКО СЛЕД. ФАКС ВКЛ ВЫКЛ ПЕЧАТЬ ОБРАЗЦА	Автоматическая отправка настраиваемого Титульного Листа или печать Титульного Листа.	30
		8. ПРИМЕЧ. ЗАГОЛ.	—	Программирование сообщения для его вставки в Титульный Лист.	31
		9. ОТПР. ЗАРУБЕЖ	ВКЛ ВЫКЛ	Специальная настройка отправки факсов за границу.	32
	3. ВЫБОР ТЕЛ.НОМ.	1. ТЕЛ. НОМЕРА	—	Занесение в память номеров для их набора нажатием четырех кнопок.	15
2. ВЫБОР ГРУПП		—	Настройка Группы номеров для рассылки факсов.	34	

* Настройка по умолчанию выделена жирным шрифтом.

Чтобы войти в режим меню, нажмите  **Menu/Set**.

Чтобы выйти из режима меню, нажмите  **Стоп/Выход**.

Главное меню	Субменю	Выбор в меню	Опции	Описание	Стр.	
			 <small>принять</small>			
2. ФАКС (Продолж.)	4. НАСТР. ОТЧЁТА	1. ОТПРАВКА	ВКЛ ВКЛ+ИЗОБ. ВЫКЛ ВЫКЛ+ИЗОБ.	Начальная настройка Отчета о Передаче и периодичности ведения Журнала.	28	
		2. ОТЧЁТ. ПЕРИОД	2/4/7 Дней 1/3/6/12/24 Часа ВЫКЛ		29	
	5. ОПЦИИ УДАЛ.УПР.	1. ПЕРЕАДР	ВКЛ ВЫКЛ	Настройка пересылки факсов.	43	
		2. СОХРАН. ФАКС	ВКЛ ВЫКЛ	Сохранение поступающих факсов в памяти для пересылки и удаленного извлечения.	43	
		3. УДАЛ. ДОСТУП	159 *	Установка кода для извлечения факсов.	44	
		4. РАСПЕЧАТ. ФАКС	—	Печать поступивших факсов, сохраненных в памяти.	24	
	6. ОСТАВ. ЗАДАНИЯ	—	—	Проверка заданий, занесенных в память или отмена отложенной передачи факса или отложенного опроса.	35	
	0. РАЗНОЕ	1. ЗАЩИТА ПАМЯТИ	—	Запрет большинства функций, кроме приема факсов в память.	36	
	3. КОПИЯ	1. РЕЖИМ КОПИР.	—	АВТО ТЕКСТ ФОТО	Выбор разрешения при копировании для вашего типа документа.	50
		2. КОНТРАСТНОСТЬ	—	- ■ ■ ■ □ □ +	Установка уровня контрастности.	50
3. ТИП БУМАГИ		—	ТОНКАЯ ОБЫЧНАЯ ПЛОТНАЯ ТОЛСТАЯ	Указание типа бумаги, загруженной в Универсальное Устройство Подачи.	51	

* Настройка по умолчанию выделена жирным шрифтом.

Об аппаратах факсимильной связи

Если вы впервые приобрели аппарат факсимильной связи (факс), его работа может показаться вам немного таинственной, однако вскоре вы привыкните к необычным сигналам в вашей телефонной линии и сможете легко отправлять и принимать сообщения.

Тональные сигналы факса и квитирование установления связи ("рукопожатие факсов")

При отправке факсимильных сообщений факс посылает тональные сигналы вызова (сигналы CNG) – тихие прерывистые гудки с 4х-секундными интервалами. Вы услышите их, набрав номер и нажав кнопку **Старт**. Эти сигналы продолжают в течение 60 секунд после набора номера. В течение этого времени отправляющий факс должен начать установление связи с принимающим факсом. Каждый раз, когда для отправки сообщения используются автоматические процедуры отправки, аппарат посылает в телефонную линию тональные сигналы CNG. Вскоре вы научитесь распознавать эти сигналы, снимая трубку, и определять, что поступивший вызов является факсом.

Принимающий факс отвечает на вызов тональными сигналами приема факса – громкими "щебечущими" звуками. Эти сигналы выдаются в телефонную линию также в течение 60 секунд, а на дисплее аппарата появляется сообщение **ПРИЁМ**. Если на аппарате установлен режим Fax Only (Только факс), он будет автоматически отвечать на каждый вызов тональными сигналами приема факса. Даже в том случае, если другая сторона разорвет соединение, аппарат продолжает посылать "щебетание" в течение примерно 60 секунд, а на дисплее остается сообщение **ПРИЁМ**. Чтобы отменить режим приема, нажмите кнопку **Стоп/Выход**.

Когда аппарат находится в режиме Факс/Телефон (Ф/Т), он отвечает коротким сигналом. После этого сигнала аппарат определяет наличие в линии тональных сигналов CNG и отвечает на них сигналами приема факса.

"Рукопожатие" факсов – это время, в течение которого тональные сигналы CNG отправляющего факса и сигналы принимающего аппарата перекрываются по времени. Это время должно быть не менее 2-4 секунд чтобы оба аппарата смогли "понять" друг друга. "Рукопожатие" не может начаться до тех пор, пока принимающий аппарат не ответит на вызов. Поскольку длительность сигналов CNG составляет всего около 60 секунд, важно, чтобы принимающий аппарат ответил в течение как можно меньшего количества звонков.



Если к той же линии, что и ваш аппарат, подключен параллельный автоответчик, он будет определять количество звонков, после которых произойдет ответ на вызов. Обратите особое внимание на указания в разделе "Подготовка и простое использование", касающиеся подключения к вашему аппарату добавочного автоответчика.

Режим коррекции ошибок

Режим коррекции ошибок (Error Correction Mode или ЕСМ) является способом, при помощи которого аппарат факсимильной связи может в процессе передачи факса проверять ее достоверность. Передача в режиме ЕСМ возможна только в том случае, если как передающий, так и принимающий аппараты обладают функцией ЕСМ. При этом сообщения постоянно проверяются на предмет их достоверности (отсутствия ошибок).

Для реализации этой функции в аппарате должен быть доступен достаточный объем памяти.

Глоссарий

- Автоматическая передача факса** Отправка факса без снятия трубки или нажатия кнопки Hook.
- Автоматическая печать электронной почты** Программное приложение, автоматически печатающее сообщения, поступившие по электронной почте на вашем MFC (Указания находятся на компакт-диске).
- Автоматический повторный набор номера** Функция, позволяющая аппарату повторно набирать последний номер факса, если передача не состоялась из-за того, что линия была занята или не было ответа.
- Автоматическая подача оригинала** Относится к количеству страниц оригинала, которые можно одновременно поместить в Автоматическое Устройство Подачи Документа (АУПД) и затем автоматически подаваться в аппарат по одной.
- Барабан** Печатающее устройство аппарата.
- Быстрый набор** Быстрый набор запрограммированного номера. Вы должны нажать кнопки Поиск/Быстрый набор и #, затем ввести двузначный номер ячейки памяти, в которой хранится номер.
- Время звонка в режиме Ф/Т** Время, в течение которого аппарат звонит (в режиме приема Факс/Телефон), уведомляя вас о необходимости ответить на речевой вызов, на который он ответил автоматически.
- Громкость динамика** Вы можете производить настройку громкости встроенного динамика аппарата.
- Громкость звонка** Вы можете производить настройку громкости звонка аппарата.
- Группа Совместимости** Способность одного аппарата факсимильной связи устанавливать связь с другими аппаратами. Совместимость гарантируется в пределах группы ITU-T.
- Группа номеров** Номера факсов, набираемые Быстрым набором для рассылки факсов.
- Двойной доступ** Аппарат может сканировать исходящие факсы или назначенные задания в память тогда же, когда он отправляет факс или принимает или печатает поступающий факс.
- Добавочный телефон** Телефон или автоответчик, включенный в гнездо EХТ аппарата.
- Дублирующая печать** Печать копий поступивших и сохраненных в памяти аппарата факсов.
- Емкость АУПД** Количество листов, которое может быть загружено в Устройство подачи документа.
- Жидкокристаллический дисплей** Экран аппарата, показывающий интерактивные сообщения во время программирования и возвращающийся к показу даты и времени, когда аппарат находится в нерабочем состоянии.
- Журнал** Содержит информацию о 200 последних отправленных и принятых факсах. ПРД означает передачу, ПРМ – прием.
- Задержка звонка** Количество звонков, после которых аппарат ответит на вызов в режиме Факс/Телефон.

- Звуковая сигнализация** Устройство, выдающее звуковые сигналы при нажатии кнопок, при ошибке или по завершении приема или отправки факса.
- Идентификатор станции** Занесенная в память информация, появляющаяся в верхней части переданных страниц. Содержит имя и номер факса отправителя.
- Импульсный набор номера** Вид сигналов набора номера, посылаемых в телефонную линию.
- Картридж с тонером** Узел, содержащий тонер для барабана на лазерных моделях принтеров и многофункциональных центров Brother.
- Код удаленного доступа** Четырехзначный код, ввод которого позволяет вам вызывать аппарат и получать доступ к его функциям с удаленного телефона.
- Коммуникационная ошибка (COMM. ERROR)** Ошибка, произошедшая во время отправки или приема факса, обычно вследствие помех в линии.
- Контрастность** Настройка, позволяющая компенсировать дефекты оригиналов, делая слишком темные документы светлее, а светлые темнее.
- Метод кодирования** Метод кодирования информации, содержащейся в документе. Все аппараты факсимильной связи должны использовать минимальный стандарт МН. Данный аппарат может использовать методы кодирования с еще большей степенью сжатия MR и MMR (если принимающий аппарат также обладает такими возможностями).
- Опрос** Процесс вызова одним аппаратом факсимильной связи другого для извлечения сообщений.
- Оставшиеся задания** Вы можете проверять, какие задания ожидают в памяти своего выполнения и при необходимости по отдельности отменять их.
- Отложенная передача** Отправка факса с заданной задержкой по времени (в тот же день).
- Отчет о передаче** Информация, содержащая Идентификатор Станции отправителя, дату и время передачи и количество страниц в сообщении.
- Параллельный телефон** Телефон, имеющий тот же номер, что и факс, но включенный в отдельную телефонную розетку.
- Пауза** Функция, позволяющая вставлять в последовательность набора номера задержку длительностью 3,5 секунды.
- Передача** Процесс отправки документов по телефонной линии с одного аппарата факсимильной связи на другой.
- Передача факсов в режиме реального времени** При переполнении памяти вы можете отправлять документы в режиме реального времени.
- Пересылка факса** Отправка факса, сохраненного в памяти по другому, запрограммированному номеру.
- Перечень настроек системы** Печатный отчет о текущих настройках аппарата.
- Периодичность печати журнала** Запрограммированный интервал времени между распечатками Журнала. Вы можете распечатать журнал в любое время, не прерывая этого цикла.
- Поиск** Вы можете производить поиск номеров и имен, которые вы занесли в память для Быстрого набора (Speed Dial).

- Прием факсов при отсутствии бумаги** Прием факсов с сохранением их в памяти аппарата при отсутствии бумаги.
- Разрешение** Количество горизонтальных и вертикальных линий, приходящееся на один дюйм.
- Рассылка факсов** Функция одновременной отправки одного и того же факса более чем по одному месту.
- Режим Коррекции Ошибок (ЕСМ)** Детектирование ошибок во время передачи факса и отправка назад частей документа, содержащих ошибки.
- Режим Меню** Режим программирования для изменения настроек аппарата.
- Режим отправки факса за границу** Временное изменение тональных сигналов, посылаемых аппаратом в линию с целью приспособления к помехам и статике в международных телефонных линиях.
- Режим разрешения Отличное** 203x391 точек/дюйм. Используется для передачи очень мелкой печати и штриховых рисунков.
- Режим разрешения Стандартное** 203x98 точек/дюйм. Используется для передачи текста обычного размера. Обеспечивает самую быструю передачу.
- Режим разрешения Фото** Настройка разрешения, при которой используются различные оттенки серого цвета для наилучшего представления фотографий.
- Режим разрешения Хорошее** Режим разрешения 203x196 точек/дюйм. Используется для передачи мелкой печати и графических изображений.
- Режим Факс/Телефон** В этом режиме вы можете принимать как факсы, так и телефонные звонки. Не используйте этот режим, если вы используете добавочный автоответчик (только с добавочным телефоном).
- Режим экономии тонера** Процесс, при котором на странице закрепляется меньшее количество тонера. Увеличивает ресурс картриджа, однако напечатанный документ становится значительно светлее.
- Ручная отправка факса** Когда вы снимаете трубку или нажимаете кнопку Hook, вы можете прослушать тональные сигналы ответа принимающего аппарата перед нажатием кнопки Старт.
- Сканирование** Процесс загрузки в компьютер электронной формы бумажного оригинала.
- Сообщение на Титульном Листе** Комментарий, помещаемый на Титульном Листе (выбирается из предложенных или произвольный).
- Сохранение факса** Вы можете сохранять сообщения в памяти для последующего удаленного извлечения.
- Список номеров быстрого набора** Распечатка в числовом порядке имен и номеров, занесенных в память быстрого набора (Speed Dial #) для рассылки факсов.
- Таймер** Функция, позволяющая программировать отправку факса в заданное время (Отложенный Факс или Отложенный Опрос).

- Титульный Лист** Печатается на принимающем аппарате вместе с принятым сообщением. На Титульном листе печатается такая информация, как имя отправителя и получателя, телефонный номер факса, количество страниц и комментарий. Вы можете создать электронный Титульный Лист на другом конце линии, используя информацию, ранее занесенную в память, или напечатать образец Титульного Листа и отправить его вместе со своим сообщением.
- Тональный сигнал** Вид сигналов, посылаемых в линию, используемый для телефонов с кнопочным набором.
- Тональные сигналы CNG** Специальные тональные сигналы, посылаемые аппаратом факсимильной связи в линию во время автоматической передачи, указывающие принимающему аппарату на необходимость принять факс.
- Тональные сигналы факса** Сигналы, посылаемые в линию передающим и принимающим аппаратами во время сеанса связи.
- Удаленная активация** Позволяет переводить на аппарат вызов факса, на который вы ответили с параллельного телефона.
- Удаленный доступ** Возможность доступа к аппарату с удаленного телефона с кнопочным набором номера.
- Шкала оттенков серого** Оттенки серого цвета, доступные для копирования и передаче по факсу фотографий.
- Электронный Титульный Лист** Заранее запрограммированный титульный лист, передающийся из памяти аппарата, что исключает необходимость его ручного ввода.

Указатель

В

- Brother Control Center
применение и конфигурирование 87

L

- Link® Pro Suite
настройка и использование 131

P

- PaperPort®
 - доступ к сканеру 71
 - импорт 83
 - экспорт 84
- PC FAX (тлько для Windows®) 132
 - адресная книга 137
- PC FAX (только для Windows®)
 - группы 138
 - использование стиля 143
 - настройка 142
 - простой стиль 144
 - титульный лист 142

A

- Автоматическая передача 2, 18
- Автоматическое сжатие 23
- Автоматическое устройство подачи документа (АУПД) 2
- Автоответчик 6
- Администратор 67
- Альтернативные дисплеи iv

Б

- Бумага для печати 57
- Быстрая настройка печати 66
- Быстрый набор 15
 - изменение номеров 15

- список номеров 29

В

- Ввод пробелов 194
- Ввод текста 194
- Внесение исправлений 194
- Внешний телефон 7

Г

- Глоссарий 202
- Громкость 12
 - встроенный динамик 13

Д

- Дата и время 11
- Двойной доступ 19
- Двусторонняя печать 62
- Добавочный автоответчик 6
- Добавочный телефон 38
- Драйверы
 - TWAIN-совместимые 70

Ж

- ЖУРНАЛ 29

З

- Задержка звонка 21
- Замена барабана 181
- Замена картриджа с тонером 176
- ЗАМЕНИТЕ ТОНЕР 162, 176
- Занесение номеров в память 14
- Застревание бумаги 165
- Застревание документа 165
- ЗАСТРЯЛА БУМАГА 162
- Защита Памяти 36

И	
Инструкции по технике безопасности 185	
Исходящее сообщение	7
К	
Кнопка Scan	85
Кнопка Опции	49
Кнопка Сброс	56
Код Активации	38
Код Деактивации	38
Код Удаленного Доступа	44
изменение	39
Комментарии	31
Контрастность	16
Контрастность копии	50
Копирование	47
2 в 1/4 в 1	50
Уменьшение/Увеличение	49
М	
МАЛО ПАМЯТИ	48
Н	
Н.ОТВЕТА/ЗАНЯТО	162
Набор цепочками	17
Навигационные кнопки	10
Настройка времени звонка (только для режима Факс/Телефон)	22
Настройка страницы	65
Настройки драйвера принтера	58
НАСТРОЙКИ СИСТЕМЫ	29
НЕТ ЗАПИСЕЙ	162
НЕТ ТОНЕРА	163
О	
Одновременная печать и обработка факса	56
Опции Устройства	66
ОРС, настройка	110
ОТКРОЙТЕ КРЫШКУ	163
ОТКРЫТА КРЫШКА	163
Отложенная передача	
Группа факсов	33
Таймер	32
Отмена заданий	35
Отправка факсов за границу	32
ОТЧЁТНЫЙ ПЕРИОД	28, 29
Отчет о Передачах	28
Отчеты	28
Отчеты/Переадресация	8
ОХЛАЖДЕНИЕ	163
Очистка барабана	176
Очистка принтера	175
Очистка сканера	174
ОШИБКА СВ.	163
П	
ПАМЯТКА ПО УДАЛЕННОМУ ДОСТУПУ	211
Панель управления	8
Параллельный телефон	38
Пауза	18, 26
Передача в режиме реального времени 19	
Передающий опрос	42
Пересылка факса	43
Печать	
дата и время	68
отчет	29
плотность	23
Плотность печати	23
Подключение	
Внешний телефон	7
Добавочный автоответчик	6
Поиск	17

Поиск неисправностей	162
ПОМОЩЬ	iii, 29
Прием в память	24
Приемный опрос	40
Принадлежности	193
Проблемы	167
ПРОВ.РАЗМ.БУМАГИ	164
ПРОВЕРЬ БАРАБАН	163
ПРОВЕРЬТЕ БУМАГУ	163
Программное обеспечение	
Brother Control Center	87
ScanSoft® Paper Port®	80

Р

Размер документов	1
Разрешение	
ОТЛИЧНОЕ	16
Сканер	74
СТАНДАРТ	16
Факс	16
ФОТО	16
ХОРОШЕЕ	16
Рассылка факсов	33
Режим копирования	50, 52
Режим коррекции ошибок	201
Режим меню	195
Режим набора (Тональный/ Импульсный)	14
Режим ожидания	14

С

Сетевой шнур	4
Сканирование	
e-mail	86
ScanSoft® PaperPort®	80
Scansoft® TextBridge® OCR	83
в графическое приложение	85
в компьютер	72, 80

распознавание символов	86
СКОРО МЕН.БАРАБ	164, 181
Сообщения об ошибках	162
Сохранение памяти	5
Сохранение факса	43
Специальные знаки и символы	194

Т

Таблица выбора меню	195
Технические данные	189
Техническое обслуживание	162
Тип бумаги	57
Титульный Лист	30
Тональные сигналы факса и квитирование установления связи ..	200
Тональный/Импульсный набор	14
Торговые марки	193

У

Удаленная Активация	
изменение кодов	39
Удаленная настройка	131
Удаленное извлечение	44
Удаленные команды	45
Универсальное устройство подачи листов	54
Упаковка и транспортировка	172
Установка Идентификатора Станции	11

Ф

ФОРМА ЗАПРОСА	29
----------------------------	----

Э

Экономия тонера	13
Экономия электроэнергии	13

Изменение режима приема

Нажмите **9 8**

Затем, чтобы установить режим:

Автоответчик, нажмите **1**.

Факс/Телефон, нажмите **2**.

Факс, нажмите **3**.

Выход из режима удаленного управления

Нажмите **9 0**.

Изменение Кода Удаленного Доступа

1 Нажмите **Menu/Set**, **2**, **5**, **3**.

2 Введите трехзначное число. Ввод * не может быть изменен.

3 Нажмите **Menu/Set**.

4 Нажмите **Стоп/Выход**.

4

Памятка по удаленному доступу**Использование Кода Удаленного Доступа**

1 Наберите номер аппарата на телефоне с кнопочным набором номера.

2 После звукового сигнала введите свой Код Удаленного Доступа (159*).

3 Аппарат выдает сигнал о полученных сообщениях:

1 длинный гудок — принято сообщение (я)
Нет гудков — сообщений принято не было

4 После двух коротких гудков введите команду.

5 Нажмите **9 0**, чтобы произвести сброс аппарата.

1

Команды удаленного управления

Изменение настроек пересылки факса

Нажмите **9 5** *Затем, чтобы:*

Выключить функцию пересылки факса, нажмите **1**.

Включить функцию пересылки факса, нажмите **2**.

Запрограммировать номер факса для пересылки сообщений, нажмите **4**. Затем введите новый номер факса, на который вы хотите переслать свое сообщение и нажмите **# #**.

Включить функцию сохранения факса в памяти, нажмите **6**.

Выключить функцию сохранения факса в памяти, нажмите **7**.

2

Извлечение факса

Нажмите **9 6**

Затем, чтобы:

Извлечь все сообщения, нажмите **2**, затем введите номер удаленного аппарата факсимильной связи, а затем **# #**. После звукового сигнала положите трубку и ожидайте.

Стереть все принятые сообщения, нажмите **3**.

Проверка статуса приема

Нажмите **9 7 1**.

1 длинный гудок — принято сообщение(я)

3 коротких гудка — нет сообщений

3

At your side.
brother®

Этот аппарат одобрен для использования только в той стране, где он куплен. Местные филиалы компании Brother оказывают техническую поддержку только в том случае, если аппарат куплен в стране их пребывания.