

brother®

# РУКОВОДСТВО ПОЛЬЗОВАТЕЛЯ

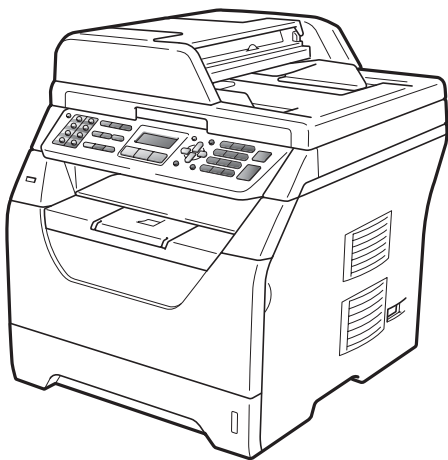

MFC-8370DN  
MFC-8380DN

Версия А

RUS

## При обращении в службу поддержки пользователей

Запишите и используйте для справки следующие данные:

Номер модели: MFC-8370DN и MFC-8380DN  
(обведите номер используемой модели)

Серийный номер: <sup>1</sup> \_\_\_\_\_

Дата приобретения: \_\_\_\_\_

Место приобретения: \_\_\_\_\_

- <sup>1</sup> Серийный номер указан на задней стороне корпуса аппарата. Сохраните данное руководство пользователя и товарный чек в качестве свидетельства о приобретении на случай кражи, пожара или проведения гарантийного обслуживания.

Зарегистрируйте свой аппарат на сайте

<http://www.brother.com/registration/>

При регистрации аппарата на веб-сайте Brother вы будете оформлены как первоначальный владелец данного аппарата. Ваша регистрация в компании Brother:

- может служить подтверждением покупки изделия в случае утраты чека; и
- может подкрепить страховое требование в случае утраты изделия, покрываемом страховкой.

# Ограничения использования аппарата и примечания о составлении и издании

ДАННОЕ ОБОРУДОВАНИЕ ПРЕДНАЗНАЧЕНО ДЛЯ РАБОТЫ С ДВУХПРОВОДНОЙ АНАЛОГОВОЙ ЛИНИЕЙ ТФОП, ОСНАЩЕННОЙ СООТВЕТСТВУЮЩИМ РАЗЪЕМОМ.

## ОГРАНИЧЕНИЕ ИСПОЛЬЗОВАНИЯ В ДРУГИХ СТРАНАХ

---

Компания Brother уведомляет пользователей о том, что это изделие может не функционировать надлежащим образом в стране, иной чем та, в которой аппарат был первоначально куплен, и не гарантирует работу аппарата при использовании его с общественными телекоммуникационными линиями в других странах.

## Составление и публикация

---

Данное руководство составлено и опубликовано под контролем компании Brother Industries Ltd. и включает в себя последние описания и технические характеристики изделия.

Содержание данного руководства и характеристики данного изделия могут быть изменены без предварительного уведомления.

Компания Brother сохраняет за собой право на внесение изменений в содержащиеся в руководстве характеристики и материалы без предварительного уведомления и не несет ответственности за ущерб (в том числе косвенный), происшедший в связи с использованием представленных материалов, включая опечатки и прочие ошибки, связанные с публикацией, но не ограничиваясь ими.

# Содержание

## Раздел I Общая информация

<b>1</b>	<b>Общие сведения</b>	<b>2</b>
	Как пользоваться руководством .....	2
	Обозначения, принятые в данном руководстве .....	2
	Доступ к руководству по использованию программного обеспечения и руководству пользователя по работе в сети .....	3
	Просмотр документации .....	3
	Доступ к службе поддержки Brother (Windows®) .....	5
	Обзор панели управления.....	6
	Режимы индикатора данных.....	9
<b>2</b>	<b>Загрузка бумаги и документов</b>	<b>10</b>
	Загрузка бумаги и печатных носителей .....	10
	Загрузка бумаги в стандартный лоток для бумаги.....	10
	Загрузка бумаги в обходной лоток .....	12
	Область, недоступная для печати.....	14
	Допустимые типы бумаги и других печатных носителей.....	15
	Рекомендуемая бумага и печатные носители.....	15
	Тип и формат бумаги.....	16
	Хранение и использование специальной бумаги.....	18
	Загрузка документов.....	22
	Использование автоподатчика .....	22
	Использование стекла сканера .....	23
<b>3</b>	<b>Общие настройки</b>	<b>24</b>
	Таймер режима .....	24
	Настройка бумаги .....	24
	Тип бумаги.....	24
	Формат бумаги .....	25
	Использование лотка в режиме копирования .....	26
	Использование лотка в режиме факса .....	27
	Использование лотка в режиме печати .....	28
	Настройка громкости .....	28
	Громкость звонка .....	28
	Громкость звукового сигнала .....	28
	Громкость динамика .....	29
	Автоматический переход на летнее и зимнее время .....	29
	Ресурсосберегающие функции.....	30
	Режим экономии тонера .....	30
	Время перехода в спящий режим .....	30
	Контрастность ЖКД .....	31



<b>6</b>	<b>Прием факсов</b>	<b>56</b>
	Режимы приема .....	56
	Выбор режима приема .....	56
	Использование режимов приема .....	57
	Только факс.....	57
	Факс/Телефон .....	57
	Ручной.....	57
	Внешний автоответчик .....	57
	Настройки режима приема .....	58
	Задержка ответа .....	58
	Время звонка Ф/Т (только в режиме Факс/Телефон) .....	58
	Обнаружение факса .....	59
	Настройка плотности печати .....	59
	Дополнительные операции по приему факсов .....	60
	Печать уменьшенного входящего факса .....	60
	Двусторонняя печать в режиме факса.....	60
	Настройка штампа приема факса .....	61
	Прием факсов в память.....	61
	Печать факса из памяти (только для черно-белых факсов) .....	62
	Прием в память при отсутствии бумаги.....	62
<b>7</b>	<b>Телефон и внешние устройства</b>	<b>63</b>
	Услуги телефонной линии.....	63
	Задание типа телефонной линии .....	63
	Подключение внешнего автоответчика .....	64
	Подключения.....	64
	Запись приветствия .....	65
	Подключения по многоканальным линиям (офисная АТС).....	65
	Внешний и параллельный телефонные аппараты .....	66
	Использование внешних и параллельных телефонов .....	66
	Только для режима "Факс/Телефон" .....	66
	Подключение внешнего или параллельного телефона .....	66
	Использование внешней беспроводной телефонной трубки стороннего производителя.....	67
	Использование кодов удаленного доступа.....	67
<b>8</b>	<b>Набор и сохранение номеров</b>	<b>69</b>
	Набор номера.....	69
	Ручной набор номера .....	69
	Набор номера одним нажатием .....	69
	Быстрый набор.....	69
	Поиск.....	70
	Повторный набор номера факса .....	70



## Раздел III Копирование

<b>12</b>	<b>Копирование</b>	<b>92</b>
	Процедура копирования.....	92
	Переход в режим копирования.....	92
	Изготовление одной копии.....	92
	Печать нескольких копий.....	92
	Остановка копирования.....	92
	Параметры копирования (временные настройки).....	93
	Увеличение или уменьшение копируемого изображения.....	93
	Использование клавиши "Опции".....	95
	Сортировка копий с использованием автоподатчика.....	96
	Повышение качества копирования.....	96
	Регулировка контрастности и яркости.....	97
	Изготовление копий "N в 1" (макет страницы).....	98
	Выбор лотка.....	99
	Двустороннее копирование.....	99
	Двустороннее копирование (поворот листа по длинной стороне).....	99
	Расширенное двустороннее копирование (поворот листа по короткой стороне).....	101
	Сообщение "Недостаточно памяти".....	102

## Раздел IV Прямая печать

<b>13</b>	<b>Печать данных с устройства флэш-памяти USB или цифровой камеры, поддерживающей режим накопителя</b>	<b>104</b>
	Поддерживаемые форматы файлов.....	104
	Создание файла PRN или PostScript® 3™ для прямой печати.....	105
	Печать данных с флэш-накопителя USB или цифровой камеры, поддерживающей режим накопителя.....	105
	Сообщения об ошибках.....	108

## Раздел V Программное обеспечение

<b>14</b>	<b>Программные и сетевые функции</b>	<b>110</b>
	Использование руководства пользователя в формате HTML.....	110
	Windows®.....	110
	Macintosh.....	111

# Раздел VI Приложения

<b>A</b>	<b>Безопасность и правовые вопросы</b>	<b>114</b>
	Выбор места установки .....	114
	Для безопасной эксплуатации аппарата .....	116
	Важные инструкции по технике безопасности .....	120
	Спецификация IEC60825-1+A2:2001 .....	122
	Отключение аппарата .....	123
	Сетевое подключение .....	123
	Радиопомехи .....	123
	Заявление о соответствии положениям международной программы ENERGY STAR® .....	123
	Авторское право и лицензия Libtiff .....	124
	Торговые марки .....	125
<b>B</b>	<b>Дополнительные опции</b>	<b>126</b>
	Дополнительный лоток для бумаги (LT-5300) (MFC-8380DN) .....	126
	Плата памяти .....	126
	Установка дополнительной памяти .....	127
<b>C</b>	<b>Устранение неисправностей и текущее обслуживание</b>	<b>128</b>
	Устранение неисправностей .....	128
	В случае неполадок в работе аппарата .....	128
	Улучшение качества печати .....	138
	Установка распознавания сигнала готовности линии .....	145
	Помехи на телефонной линии .....	145
	Сообщения об ошибках и обслуживании .....	146
	Перенос факсов или отчета "Журнал отправки и приема факсов" .....	152
	Замятие документов .....	154
	Замятие бумаги .....	155
	Текущее обслуживание .....	162
	Очистка внешней поверхности аппарата .....	163
	Очистка сканера .....	164
	Очистка окна лазерного сканера .....	165
	Очистка коронирующего провода .....	166
	Очистка фотобарабана .....	168
	Замена расходных материалов .....	170
	Замена тонер-картриджа .....	171
	Замена фотобарабана .....	174
	Замена деталей, нуждающихся в периодическом техническом обслуживании .....	176
	Информация об аппарате .....	176
	Проверка серийного номера .....	176
	Проверка счетчиков страниц .....	176
	Проверка остаточного ресурса деталей .....	177
	Сброс .....	177
	Выполнение сброса .....	178
	Упаковка и транспортировка аппарата .....	178

<b>D</b>	<b>Меню и функции</b>	<b>180</b>
	Настройка с помощью ЖКД.....	180
	Таблица меню .....	180
	Сохранение настроек в памяти .....	180
	Клавиши меню.....	181
	Переход в режим настройки (доступ к меню).....	181
	Таблица меню .....	182
	Ввод текста.....	198
<b>E</b>	<b>Технические характеристики</b>	<b>200</b>
	Общая информация.....	200
	Печатные носители.....	202
	Факс.....	204
	Копирование .....	206
	Сканирование.....	207
	Печать.....	208
	Интерфейсы .....	209
	Функция прямой печати.....	209
	Требования к компьютеру .....	210
	Расходные материалы .....	212
	Проводная сеть Ethernet .....	213
<b>F</b>	<b>Глоссарий</b>	<b>215</b>
<b>G</b>	<b>Указатель</b>	<b>219</b>



# Общая информация

---

Общие сведения	2
Загрузка бумаги и документов	10
Общие настройки	24
Функции безопасности	32

## Как пользоваться руководством

Благодарим за приобретение аппарата Brother! Материалы, приведенные в этом документе, помогут полностью использовать все функции данного аппарата.

### Обозначения, принятые в данном руководстве

В данном документе используются следующие обозначения.

<b>Полужирный шрифт</b>	Полужирным шрифтом выделяются названия клавиш на панели управления аппарата или кнопок на экране компьютера.
<i>Курсив</i>	Курсивом выделяются важные моменты текста или ссылки на другие разделы руководства.
Courier New	Шрифтом Courier New выделяются сообщения, отображаемые на ЖКД аппарата.

### ПРЕДУПРЕЖДЕНИЕ

В предупреждениях приводятся меры, которые должны приниматься для предупреждения возможных травм.

### ОСТОРОЖНО

Параграфы «ОСТОРОЖНО» указывают на действия, которые следует выполнять или которых следует избегать, чтобы предотвратить возможные легкие травмы.

### ВАЖНАЯ ИНФОРМАЦИЯ

**ВНИМАНИЕ:** содержат указания, соблюдение которых предотвратит возможные повреждения аппарата или иного оборудования.



Таким символом обозначены предупреждения об опасности поражения током.



Таким символом ("Горячая поверхность") обозначены операции, при которых нельзя дотрагиваться до сильно нагреваемых деталей аппарата.



В примечаниях описывается способ действия в возникшей ситуации и содержатся советы по работе той или иной операции с другими функциями.

# Доступ к руководству по использованию программного обеспечения и руководству пользователя по работе в сети

Данное руководство пользователя не содержит такую информацию об аппарате, как использование дополнительных функций факса, принтера, сканера, PC-FAX и работы в сети. Если потребуется подробная информация об этих функциях, прочитайте

**Руководство по использованию программного обеспечения и Руководство пользователя по работе в сети.**

## Просмотр документации

### Просмотр документации (для Windows®)

Чтобы просмотреть документацию, наведите указатель на пункт **Brother**, **MFC-XXXX** (где XXXX соответствует модели имеющегося аппарата) в группе программ меню **Пуск**, затем выберите **Руководстве пользователя в формате HTML**.

Если программное обеспечение не установлено, просмотреть документацию можно следующим образом:

- 1 Включите компьютер. Вставьте компакт-диск Brother с названием Windows® в привод компакт-дисков.
- 2 При появлении экрана языка выберите нужный язык.

- 3 Если откроется экран выбора названия модели, выберите название своей модели. Откроется главное меню компакт-диска.



*Если это окно не открывается, с помощью проводника Windows® найдите и запустите программу start.exe из корневого каталога компакт-диска Brother.*

- 4 Нажмите **Документация**.
- 5 Щелкните на названии документа, который вы хотите прочитать:
  - Документы HTML (2 руководства):  
**Руководство по использованию программного обеспечения и Руководство пользователя по работе в сети** в формате HTML.  
 Этот формат предназначен для просмотра документации на компьютере.
  - Документация в формате PDF (4 руководства):  
**Руководство пользователя для автономной работы**,  
**Руководство по использованию программного обеспечения**,  
**Руководство пользователя по работе в сети** и  
**Руководство по быстрой установке**.

Этот формат рекомендуется для распечатки документации. Двойным щелчком мыши можно перейти на веб-сайт Brother Solution Center (Центр решений Brother), где можно просмотреть или загрузить документацию в виде PDF-файлов. (Для этого требуется доступ к Интернету и программа чтения PDF-файлов.)

### Поиск инструкций для сканирования

Существует несколько способов сканирования документов. Соответствующие инструкции можно найти в следующих источниках:

### Руководство по использованию программного обеспечения:

- Сканирование документа при помощи драйвера TWAIN - в главе 2
- Сканирование документа с помощью драйвера WIA (OC Windows® XP/Windows Vista®) - в главе 2
- Использование ControlCenter3 - в главе 3
- Сетевое сканирование - в главе 4

### Справочные руководства ScanSoft™ PaperPort™ 11SE с оптическим распознаванием текста:

- Полные справочные руководства ScanSoft™ PaperPort™ 11SE с оптическим распознаванием текста можно просмотреть в разделе справки приложения ScanSoft™ PaperPort™ 11SE.

### Просмотр документации (Macintosh)

- 1 Включите компьютер Macintosh. Вставьте компакт-диск Brother с обозначением Macintosh в привод компакт-дисков.
- 2 Откроется следующее диалоговое окно.



- 3 Дважды щелкните значок **Documentation** (Документация).
- 4 Когда откроется диалоговое окно выбора языка, дважды щелкните на нужном языке.
- 5 Дважды щелкните файл в верхней части страницы, чтобы просмотреть **Руководство по использованию программного обеспечения**, **Руководство пользователя по работе в сети** и в формате HTML.
- 6 Щелкните нужное руководство.
  - **Руководство по использованию программного обеспечения**
  - **Руководство пользователя по работе в сети**



## Примечание

Имеются также документы в формате PDF (4 руководства):

**Руководство пользователя** для автономного режима работы,  
**Руководство по использованию программного обеспечения,**  
**Руководство пользователя по работе в сети** и  
**Руководство по быстрой установке.**  
Руководства в формате PDF рекомендуются для печати.

Дважды щелкните значок **Brother Solutions Center**, чтобы перейти на веб-сайт Brother Solution Center, где можно просмотреть или загрузить документы в формате PDF. (Для этого требуется доступ к Интернету и программа чтения PDF-файлов.)

## Поиск инструкций для сканирования

Существует несколько способов сканирования документов. Соответствующие инструкции можно найти в следующих источниках:

### Руководство по использованию программного обеспечения:

- Сканирование - в главе 9
- Использование ControlCenter2 - в главе 10
- Сетевое сканирование - в главе 11

### Руководство по использованию Presto! PageManager:

- Полное руководство пользователя по работе с приложением Presto! PageManager можно просмотреть в справке приложения Presto! PageManager.

## Доступ к службе поддержки Brother (Windows®)

Здесь можно найти всю необходимую контактную информацию, например службу веб-поддержки (Brother Solutions Center).

- Нажмите **Техническая поддержка Brother** в главном меню. Открывается следующий экран:



- Для перехода на веб-сайт (<http://www.brother.com/>) щелкните **Веб-сайт Brother**.
- Для получения последних новостей и информации о поддержке изделий (<http://solutions.brother.com/>) щелкните **Brother Solutions Center**.
- Для перехода на веб-сайт, посвященный оригинальным расходным материалам Brother (<http://www.brother.com/original/>), щелкните **Сведения о расходных материалах**.
- Для возврата на главную страницу нажмите **Назад** или нажмите **Выход** для завершения работы.

# Обзор панели управления

Клавиши моделей **MFC-8370DN** и **MFC-8380DN** совпадают.



## 1 Клавиши набора номера одним нажатием

Эти 8 клавиш обеспечивают мгновенный набор 16 записанных в памяти номеров.

### Смена

При нажатии обеспечивает доступ к номерам экстренного набора с 9 по 16.

## 2 Факсимильные и телефонные клавиши: Телефон/Перевод

Эта клавиша служит для разговора по телефону после снятия трубки внешнего телефонного аппарата во время псевдосигнала вызова в режиме «Факс/Телефон».

В случае подключения к офисной АТС эту клавишу можно использовать для выхода на внешнюю линию, вызова оператора или перевода звонка на другой местный номер.

### Разрешение

Установка разрешения при отправке факса.

### Повтор/Пауза

Повторный набор последнего набранного номера. Также служит для вставки паузы при программировании номеров для быстрого набора или при ручном наборе номера.

## 3 ЖК-дисплей

На нем отображаются сообщения и инструкции по настройке аппарата и работе с ним.

## 4 Индикатор Данные

Индикатор мигает в зависимости от состояния аппарата.

## 5 Клавиши меню:

### Меню

Доступ к меню для программирования настроек аппарата.

### Очистить/Назад

Удаление введенных данных или отмена текущего значения параметра.

### ОК

Сохранение настроек аппарата.

### Клавиши регулировки громкости

⏪ ◀ или ▶ ⏩

Переход к предыдущему или последующему пункту меню (в режиме настройки). В режиме факса или ожидания эти клавиши используются для регулировки громкости звука.

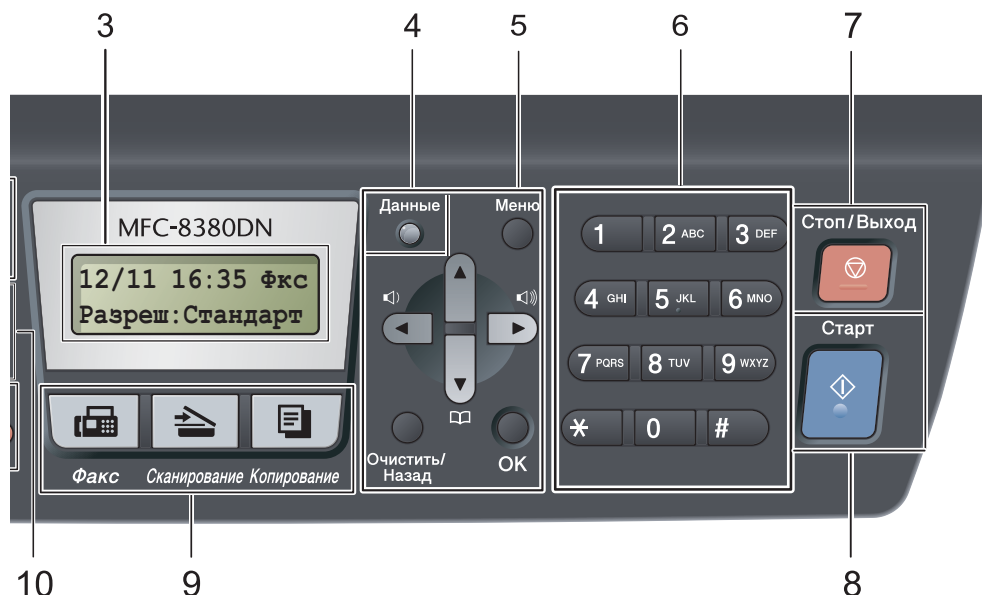
**▲ или ▼**

Переход к предыдущему или последующему пункту меню или значению параметра.



Поиск номеров в памяти. Кроме того, если нажать клавишу , после чего ввести номер из трех цифр, можно напрямую получить доступ к номерам быстрого набора.

**6 Клавиатура набора номера**

Эти клавиши используются для набора номеров телефона или факса и в качестве клавиатуры для ввода данных на аппарате.

С помощью клавиши # во время телефонного звонка выполняется временное переключение режима набора номера с импульсного на тональный.

**7 Стоп/Выход**

Остановка операции или выход из меню.

**8 Старт**

Позволяет запустить передачу факса, копирование или сканирование.

**9 Клавиши выбора режима:****Факс**

Переключение аппарата в режим "Факс".

**Сканирование**

Переключение аппарата в режим "Сканирование".

(Для получения дополнительной информации о сканировании см. *Руководство по использованию программного обеспечения на компакт-диске.*)

**Копирование**

Переключение аппарата в режим Копирование.

**10 Дуплекс**

Можно выбрать "Дуплекс" для копирования на обеих сторонах бумаги. (Сканирование и печать для модели MFC-8380DN, печать только для модели MFC-8370DN)

## 11 Печать клавиши:

### Прямая печать

Печать данных с флэш-накопителя USB, напрямую подключенного к аппарату. (См. *Печать данных с флэш-накопителя USB или цифровой камеры, поддерживающей режим накопителя* на стр. 105)

### Защита

Печать сохраненных в памяти данных становится возможной только после ввода четырехзначного пароля. (Для получения дополнительной информации об использовании клавиши “Защита” см. *Руководство по использованию программного обеспечения* на компакт-диске.)

При использовании защитной блокировки функций можно изменить пользователей с ограниченным доступом, удерживая нажатой клавишу **Смена** при нажатии клавиши **Защита**.

(См. раздел *Защитная блокировка функций 2.0 (MFC-8380DN)* на стр. 32.)

### Отмена задания

Отмена запрограммированного задания печати и удаление его из памяти аппарата. Для отмены нескольких заданий на печать нажмите эту клавишу и удерживайте ее нажатой до тех пор, пока на ЖК-дисплее не появится сообщение *Отмена всех зад..*

## 12 Копирование клавиши:

### Опции

Позволяет легко и быстро изменить временные настройки для копирования.



### Увеличение/Уменьшение

Уменьшение/увеличение масштаба копий.

## Режимы индикатора данных

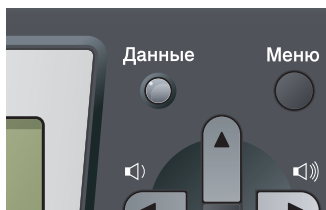
Состояние индикатора **Данные** (мигает, горит или выключен) зависит от состояния аппарата.



Индикатор	Состояние индикатора	Состояние аппарата	Описание
	Индикатор выключен.	Режим готовности	Аппарат готов к печати, находится в спящем режиме, отсутствуют данные для печати или выключен выключатель питания.
	Индикатор горит.	В памяти имеются данные	В памяти аппарата имеются данные печати.
	Индикатор мигает.	Прием данных	Аппарат принимает данные с компьютера, обрабатывает данные в памяти или выполняет печать.

# 2

## Загрузка бумаги и документов

### Загрузка бумаги и печатных носителей

Аппарат может подавать бумагу из стандартного лотка для бумаги, дополнительного нижнего лотка (MFC-8380DN) или обходного лотка.

При загрузке бумаги в лоток обратите внимание на следующее:

- Если приложение поддерживает выбор формата бумаги в меню печати, то можно выбрать формат с помощью ПО. Если ПО не поддерживает выбор формата бумаги, его можно установить в драйвере принтера или с помощью кнопок на панели управления.

### Загрузка бумаги в стандартный лоток для бумаги

**Печать на обычной бумаге, тонкой бумаге, высокосортной бумаге, бумаге из вторсырья или из лотка для бумаги**

- 1 Полностью выдвиньте лоток для бумаги из аппарата.

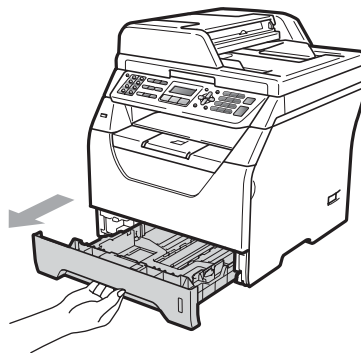

- 2 Удерживая нажатым синий рычаг (1) отпуская направляющую для бумаги, отрегулируйте положение направляющих для бумаги согласно формату используемой бумаги. Проверьте, что направляющие надежно зафиксированы в пазах.

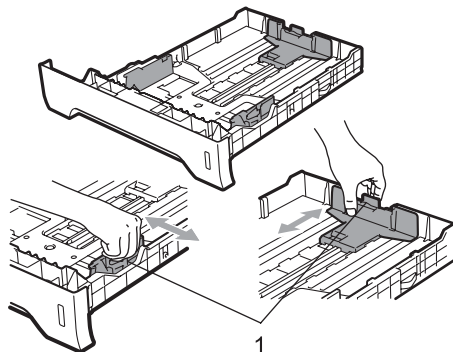

- 3 Хорошо “распушите” пачку бумаги во избежание замятия и сбоев подачи бумаги.

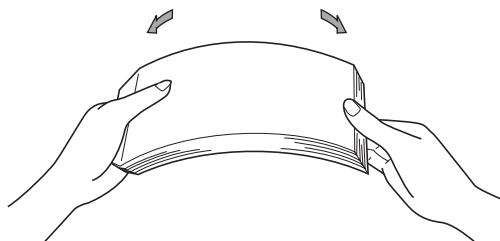

- 4 Поместите бумагу в лоток и убедитесь, что она находится ниже отметки максимального уровня бумаги (1). Сторона, предназначенная для печати, должна быть обращена вниз.

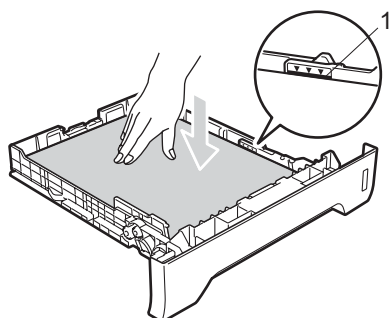

- 6 Раскройте откидную панель (1), чтобы предотвратить соскальзывание бумаги с выходного лотка лицевой стороной вниз.

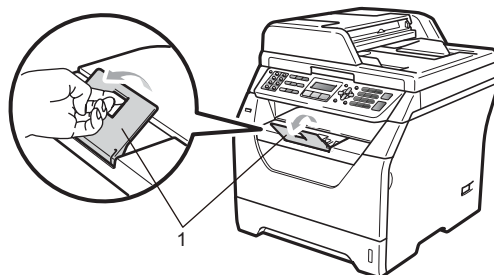

**! ВАЖНАЯ ИНФОРМАЦИЯ**

Убедитесь, что направляющие для бумаги касаются краев бумаги, обеспечивая правильную подачу.

- 5 Задвиньте лоток для бумаги в аппарат до упора. Убедитесь, что она полностью вставлена в аппарат.

## Загрузка бумаги в обходной лоток

В этот лоток можно загружать до 3 конвертов или специальных печатных носителей или до 50 листов обычной бумаги. Используйте этот лоток для печати или копирования на толстой бумаге, высокосортной бумаге, конвертах, наклейках или прозрачных пленках.

### Печать на толстой бумаге, высокосортной бумаге, конвертах, наклейках и прозрачных пленках

Перед загрузкой конвертов надавите на их углы и стороны, чтобы максимально выпрямить их.

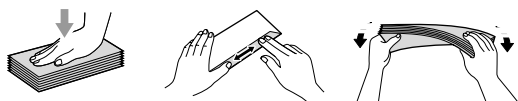

Если задний выходной лоток опущен, в аппарате образуется прямой тракт подачи бумаги от обходного лотка к задней стороне аппарата. Используйте этот способ подачи и вывода бумаги, если требуется печатать на толстой бумаге, высокосортной бумаге, конвертах, наклейках или прозрачных пленках.

### ! ВАЖНАЯ ИНФОРМАЦИЯ

Во избежание замятия бумаги сразу же убирайте каждый лист или конверт.

- 1 Откройте заднюю крышку (задний выходной лоток).

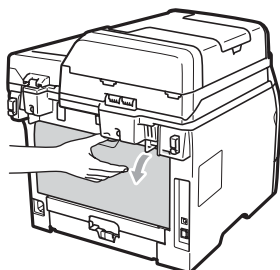

- 2 <Только для печати на конвертах> Потяните два синих рычага слева и справа вниз и на себя, как показано на рисунке ниже.

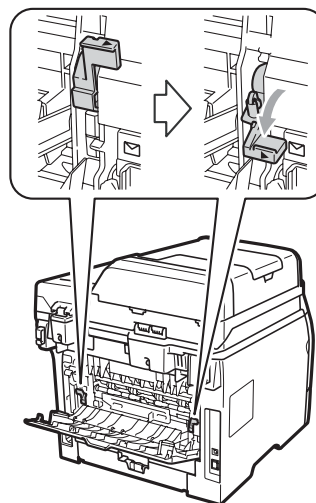

- 3 Откройте обходной лоток и осторожно опустите его.

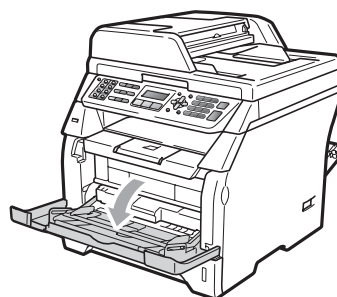

- 4 Вытяните опору (1) обходного лотка и откиньте подставку (2).

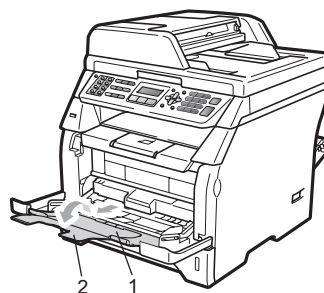

- 5 Удерживая нажатым рычаг отпуская направляющей для бумаги, отрегулируйте положение направляющих согласно формату используемой бумаги.

### ! ВАЖНАЯ ИНФОРМАЦИЯ

Убедитесь, что направляющие касаются краев бумаги, обеспечивая правильную подачу.

- 6 Поместите конверты (не более 3), толстую бумагу, наклейки или прозрачную пленку в обходной лоток верхним краем вперед и стороной для печати вверх. Убедитесь в том, что высота бумаги не превышает отметку максимального уровня (▼).

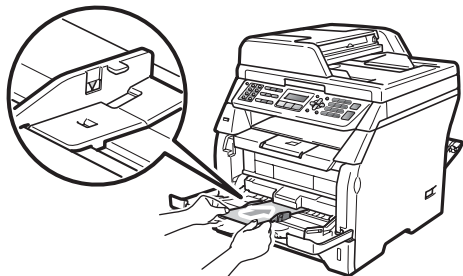

## Область, недоступная для печати

### Непечатаемая область для факсов и копий

Цифрами показаны участки непечатной зоны.

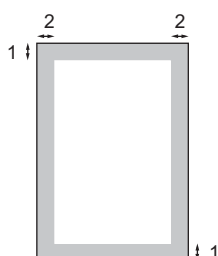

Использование	Формат документа	Верхняя сторона (1)	Левая сторона (2)
		Нижняя сторона (1)	Правая сторона (2)
Факс	A4	3 мм	1 мм
	Letter	3 мм	4 мм
Копирование	A4	3 мм	2 мм
	Letter	3 мм	4 мм



#### Примечание

(Для копий) Показанная выше непечатная зона относится к бумаге формата А4 при копировании одного экземпляра или копировании в режиме “1 в 1”. Область печати зависит от формата бумаги.

### Область печати при печати с компьютера

При использовании драйвера принтера область печати меньше формата бумаги, как показано ниже.

#### Книжная

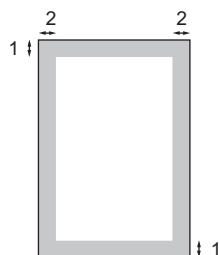

#### Альбомная

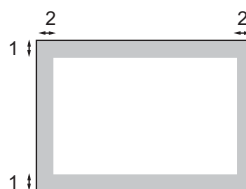

		Драйвер принтера Windows® и драйвер принтера Macintosh	Драйвер BRScript для Windows® и Macintosh
Книжная	1	4,23 мм	4,23 мм
	2	6,35 мм	4,23 мм
Альбомная	1	4,23 мм	4,23 мм
	2	5,08 мм	4,23 мм



#### Примечание

Показанная выше непечатная зона относится к бумаге формата А4. Область печати зависит от формата бумаги.

## Допустимые типы бумаги и других печатных носителей

Качество печати может различаться в зависимости от используемого типа бумаги.

Можно использовать следующие типы печатных носителей: тонкая бумага, обычная бумага, бумага для документов, бумага из вторсырья, прозрачные пленки, наклейки и конверты.

Для получения наилучших результатов выполняйте следующие инструкции:

- Используйте бумагу, предназначенную для копирования на обычной бумаге.
- Используйте бумагу плотностью 60 – 105 г/м<sup>2</sup>.
- Используйте наклейки и прозрачные пленки, предназначенные для лазерных принтеров.
- НЕ вставляйте одновременно бумагу разных типов в лоток для бумаги, так как это может привести к замятию и нарушению подачи.
- Для правильного выполнения печати необходимо выбирать в программном приложении тот же формат бумаги, что и формат бумаги в лотке.
- Старайтесь не прикасаться к лицевой стороне копии сразу после печати.
- При использовании прозрачных пленок во избежание смазывания или замятия бумаги сразу же убирайте каждый отпечатанный лист.
- Используйте бумагу с длинным волокном с нейтральным значением Ph и содержанием влаги около 5%.

## Рекомендуемая бумага и печатные носители

Для обеспечения наилучшего качества печати рекомендуется использовать следующую бумагу.

Тип бумаги	Наименование
Обычная бумага	Xerox Premier TCF 80 г/м <sup>2</sup>
	Xerox Business 80 г/м <sup>2</sup>
Бумага из вторсырья	Xerox Recycled Supreme 80 г/м <sup>2</sup>
Прозрачная пленка	3M CG3300
Наклейки	Avery laser label L7163
Конверты	Серия Antalis River (DL)

## Тип и формат бумаги

Аппарат может загружать бумагу из установленного стандартного лотка для бумаги, дополнительного нижнего лотка (MFC-8380DN) или обходного лотка.

### Стандартный лоток для бумаги

Поскольку стандартный лоток для бумаги является универсальным, можно использовать бумагу любого формата (одного типа и формата одновременно) из перечисленных в таблице в разделе *Вместимость лотков для бумаги* на стр. 17. В стандартный лоток для бумаги можно загрузить до 250 листов бумаги формата Letter/A4 (80 г/м<sup>2</sup>). Бумагу в лоток можно загружать до отметки максимальной загрузки на подвижном ограничителе ширины бумаги.

### Обходной лоток

В обходной лоток можно поместить до 50 листов обычной бумаги (80 г/м<sup>2</sup>) или до 3 конвертов. Бумагу в лоток можно загружать до отметки максимальной загрузки на подвижном ограничителе ширины бумаги.

### Дополнительный нижний лоток (LT-5300) (MFC-8380DN)

В дополнительный нижний лоток можно загрузить до 250 листов бумаги формата Letter/A4 (80 г/м<sup>2</sup>). Бумагу в лоток можно загружать до отметки максимального уровня на подвижном ограничителе ширины бумаги.

Далее приводятся названия лотков для бумаги в драйвере принтера и данном руководстве.

Лоток и дополнительный блок	Имя
Стандартный лоток для бумаги	Лоток 1
Дополнительный нижний лоток (MFC-8380DN)	Лоток 2
Обходной лоток	Обход. лоток

## Вместимость лотков для бумаги

	Формат бумаги	Типы бумаги	Количество листов
Лоток для бумаги (Лоток 1)	A4, Letter, Executive, A5, A5 (длинная сторона), A6, B5, B6.	Обычная бумага, тонкая бумага, высокосортная бумага и бумага из вторсырья	до 250 [80 г/м <sup>2</sup> ]
		Прозрачная пленка	до 10
Обходной лоток	Ширина: 69,8 – 216 мм Длина: 116 – 406,4 мм	Обычная бумага, тонкая бумага, толстая бумага, высокосортная бумага, бумага из вторсырья, конверты и наклейки..	до 50 [80 г/м <sup>2</sup> ] до 3 (конверты)
		Прозрачная пленка	до 10
Лоток для бумаги (Лоток 2) (MFC-8380DN)	A4, Letter, Executive, A5, B5 и B6.	Тонкая бумага, обычная бумага, высокосортная бумага и бумага из вторсырья	до 250 [80 г/м <sup>2</sup> ]

## Рекомендуемые параметры бумаги

Для данного аппарата подходит бумага со следующими характеристиками.

Базовая плотность	75-90 г/м <sup>2</sup>
Толщина	80-110 мкм
Шероховатость	Более 20 sec.
Жесткость	90-150 см <sup>3</sup> /100
Направление волокон	Длинные волокна
Объемное сопротивление	10e <sup>9</sup> -10e <sup>11</sup> Ом
Поверхностное сопротивление	10e <sup>9</sup> -10e <sup>12</sup> Ом-см
Наполнитель	CaCO <sub>3</sub> (нейтр)
Зольность	Менее 23 wt%
Яркость	Более 80%
Непрозрачность	Более 85%

## Хранение и использование специальной бумаги

Аппарат предназначен для работы с большинством типов ксероксной и высокосортной бумаги. Однако некоторые характеристики бумаги могут повлиять на качество печати и надежность механической обработки в аппарате. Перед покупкой бумаги всегда выполняйте тест на образцах бумаги, чтобы обеспечить желаемое качество печати. Храните бумагу в оригинальной запечатанной упаковке. Бумага должна храниться горизонтально вдали от источников влаги, прямого солнечного света и высоких температур.

Несколько важных рекомендаций по выбору бумаги:

- Не используйте бумагу для струйных принтеров, так как она может вызвать замятие бумаги или повредить этот аппарат.
- Если используется бумага с печатным текстом, то использованные при печати чернила должны выдерживать температуру закрепления тонера в аппарате (200°C).
- При использовании бумаги Bond, бумаги с грубой поверхностью, мятой бумаги или бумаги со складками возможно снижение качества.

## Нерекомендуемые типы бумаги

### ! ВАЖНАЯ ИНФОРМАЦИЯ

Некоторые типы бумаги могут вызвать ухудшение качества или повреждение аппарата.

НЕ ИСПОЛЬЗУЙТЕ бумагу:

- сильно текстурированную
- слишком гладкую и блестящую
- изогнутую

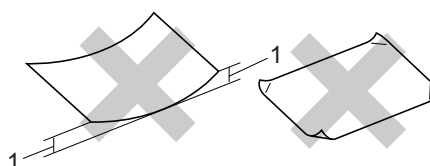

**1 Скручивание бумаги на 2 мм или более может привести к образованию замятий.**

- имеющую покрытие или химически обработанную
- поврежденную, смятую или имеющую складки
- плотность которой превышает рекомендованную в данном руководстве
- с прикрепленными скрепками
- с печатными заголовками на основе низкотемпературных красителей или термографии
- многослойную или бескопирочную
- предназначенную для струйных принтеров

Использование любого из перечисленных типов бумаги может привести к повреждению аппарата. На такие повреждения, возможно, не будет распространяться гарантия Brother или договор об обслуживании.

## Конверты

Большинство конвертов пригодны для использования в аппарате. Однако при работе с некоторыми конвертами могут возникнуть неполадки с подачей или с качеством печати из-за особенностей их конструкции. Края пригодного для использования конверта должны быть прямыми, плотно согнутыми, а ведущая кромка должна быть не толще двух листов бумаги. Конверт должен быть плоским, не мешковатым и не слишком тонким.

Следует приобретать высококачественные конверты и сообщать поставщику, что конверты предназначены для использования в лазерном аппарате.

Конверты можно подавать только через обходной лоток. Не печатайте на конвертах с применением двусторонней печати. Перед приобретением большого количества конвертов рекомендуется произвести пробную печать и убедиться, что результаты печати соответствуют ожидаемым.

Проверьте следующее:

- Конверты должны быть с горизонтальным клапаном.
- Клапаны должны быть ровными и плотно загнутыми (криво обрезанные или сложенные конверты могут привести к замятию бумаги).
- В областях, обведенных на рисунке ниже, конверты должны иметь два слоя бумаги.

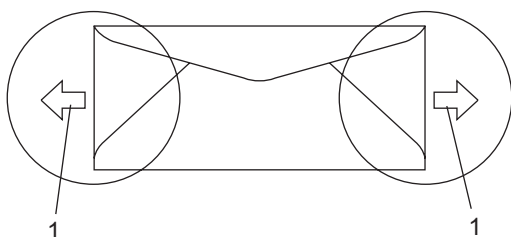

### 1 Направление подачи

- Точки склеивания конвертов не должны расклеиваться.

- Рекомендуется не печатать ближе 15 мм от края конвертов.

## Нерекомендуемые типы конвертов

### ! ВАЖНАЯ ИНФОРМАЦИЯ

Не используйте конверты следующих видов:

- поврежденные, изогнутые, помятые или имеющие необычную форму конверты
- слишком глянцевые или текстурированные конверты
- конверты с застежками или завязками
- конверты со самоклеющимися клапанами
- конверты объемного типа
- плохо отфальцованные конверты
- конверты с тиснением (с выпуклыми надписями)
- конверты с текстом, ранее напечатанным на лазерном аппарате
- конверты с печатным текстом на внутренней стороне
- конверты, которые нельзя сложить в ровную стопку
- конверты из бумаги, плотность которой превышает рекомендованную для использования в аппарате
- конверты с непрямыми краями или не строго прямоугольной формы
- конверты с окошками, отверстиями, вырезами и перфорацией
- конверты с клеем, нанесенным на показанных ниже областях

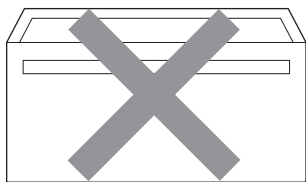

- конверты с двойными клапанами (как показано на рисунке ниже)

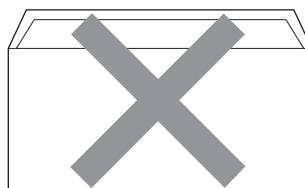

- конверты, продающиеся с незагнутыми клапанами (клапаны загибаются после покупки)
- конверты с клапанами, показанными на рисунке ниже

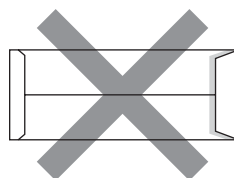

- конверты, клапаны которых загнуты, как показано на рисунке ниже

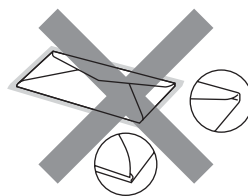

Использование любого из перечисленных типов конвертов может привести к повреждению аппарата. На такие повреждения, возможно, не будет распространяться гарантия Brother или договор об обслуживании.

Иногда могут возникать проблемы с подачей бумаги, вызванные толщиной, форматом и формой клапана используемых конвертов.

## Наклейки

Данный аппарат может выполнять печать на наклейках большинства типов, предназначенных для лазерных принтеров. Наклейки должны иметь клейкий слой на акриловой основе, так как этот материал более стабилен при высоких температурах закрепления тонера. Клейкий слой не должен входить в контакт с деталями аппарата, так как лист с наклейками может приклеиться к фотобарабану или роликам и привести к замятию и ухудшению качества печати. Между наклейками не должно быть открытых участков клейкого слоя. Наклейки должны быть расположены так, чтобы они покрывали всю длину и ширину листа. При использовании наклеек с промежутками наклейки могут отклеиться, что приводит к серьезному замятию и ухудшению качества печати.

Все используемые наклейки должны выдерживать температуру 200 °C (392 °F) в течение 0,1 секунды.

Листы с наклейками должны удовлетворять требованиям к плотности бумаги, описанным в данном руководстве пользователя. При использовании наклеек с большей плотностью возможны сбои подачи или печати, которые могут привести к повреждению аппарата.

Наклейки можно подавать через обходной лоток.

## Нерекомендованные типы наклеек

Не используйте поврежденные, изогнутые, помятые или имеющие необычную форму наклейки.

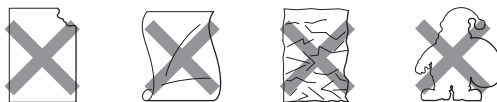

2

### ! ВАЖНАЯ ИНФОРМАЦИЯ

НЕ подавайте частично использованные листы с наклейками. Листы с открытыми участками клеевого слоя (на участках, с которых наклейки отклеены) вызовут повреждение аппарата.

## Загрузка документов

### Использование автоподатчика

Автоподатчик может вмещать до 20 листов бумаги формата А4 и подает каждый лист отдельно. Используйте стандартную бумагу 80 г/м<sup>2</sup>. Перед загрузкой стопки листов в автоподатчик ее следует “пролистать веером”.

### Рекомендуемые условия окружающей среды

Температура: 20 – 30° С

Влажность: 50% - 70%

Бумага: Xerox Premier TCF 80 г/м<sup>2</sup> или Xerox Business 80 г/м<sup>2</sup>

### ! ВАЖНАЯ ИНФОРМАЦИЯ

- Не оставляйте толстые документы на стекле сканера. Это может привести к замятию в автоподатчике.
- Не используйте изогнутую, имеющую складки, разорванную бумагу, а также скрепленную скрепками, склеенную клеем или скотчем.
- Не загружайте картон, газетную бумагу или ткань.
- Во избежание повреждения аппарата при использовании автоподатчика не тяните документ в момент подачи.



### Примечание

О сканировании документов, которые не подходят для автоподатчика, см. *Использование стекла сканера* на стр. 23.

- Перед загрузкой рукописных документов убедитесь, что чернила полностью высохли.

- Документы для передачи по факсу должны соответствовать следующим параметрам. Ширина: 148 – 215,9 мм, длина 148 – 355,6 мм, стандартная плотность [80 г/м<sup>2</sup>].

- 1 Откройте выходной лоток автоподатчика (1).



- 2 Загружаемую стопку тщательно расправьте.

- 3 Расположите документы в автоподатчике **лицевой стороной вниз верхним краем вперед**, чтобы они коснулись подающего ролика.

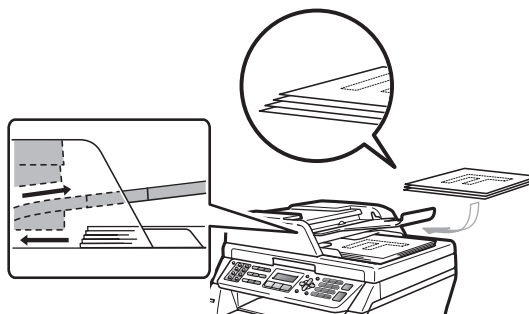

### Примечание

Прежде чем разместить новые документы в автоподатчике, удалите из выходного лотка автоподатчика все распечатанные документы.

- Отрегулируйте положение направляющих бумаги (1) по ширине документа.

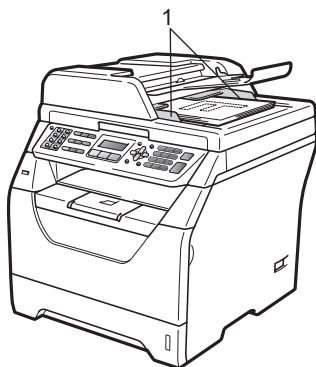

## Использование стекла сканера

Стекло сканера можно использовать для факсования, копирования или сканирования страниц книги или одной страницы.

Максимальный размер документов составляет 215,9 мм в ширину и 297 мм в длину.



### Примечание

Чтобы можно было использовать стекло сканера, автоподатчик должен быть пустым.

- Поднимите крышку сканера.

- Используя направляющие для документов в левой и верхней части, расположите документ в верхнем левом углу на стекле сканера лицевой стороной вниз.

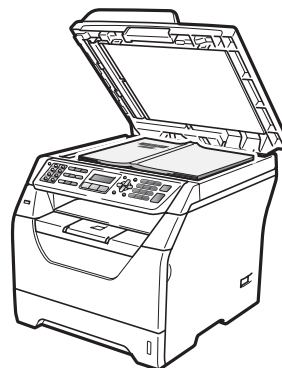
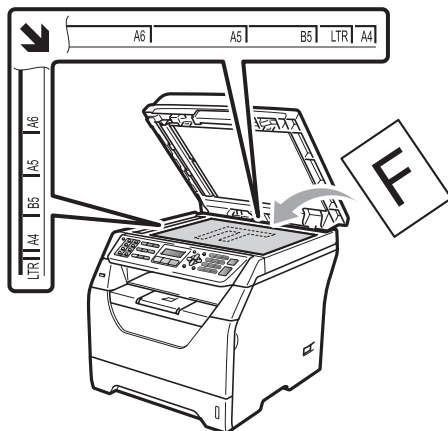

- Закройте крышку сканера.

### ВАЖНАЯ ИНФОРМАЦИЯ

Если сканируется книга или толстый документ, не захлопывайте крышку с силой и не нажимайте на нее.

## Таймер режима

На панели управления аппарата имеются три клавиши режима: **Факс**, **Сканирование** и **Копирование**.

Можно задать время, спустя которое аппарат переключится в режим факса после последней операции в режиме копирования или сканирования. Если выбрана настройка **Выкл.**, аппарат останется в последнем выбранном режиме.

С помощью этой настройки также устанавливается время, по истечении которого аппарат переключается из индивидуального режима в режим общего доступа при использовании защитной блокировки функций. (См. раздел *Переключение пользователей* на стр. 35.)

(MFC-8380DN)



**Факс**    **Сканирование**    **Копирование**

- 1 Нажмите **Меню**, 1, 1.
- 2 С помощью ▲ или ▼ выберите 0 Сек., 30 Сек., 1 Мин, 2 Мин., 5 Мин. или **Выкл.**.  
Нажмите **ОК**.
- 3 Нажмите **Стоп/Выход**.

## Настройка бумаги

### Тип бумаги

Задайте на аппарате тип используемой бумаги. Это обеспечит наилучшее качество печати.

- 1 Выполните одно из следующих действий:
  - Чтобы настроить тип бумаги для **Обх. лтк**, нажмите **Меню**, 1, 2, 1, 1.
  - Чтобы настроить тип бумаги для **Лоток#1**, нажмите **Меню**, 1, 2, 1, 2.
  - Чтобы настроить тип бумаги для **Лоток#2**<sup>1</sup>, нажмите **Меню**, 1, 2, 1, 3, если установлен дополнительный лоток.
- <sup>1</sup> Только **лоток#2** или **T2** отображается только в том случае, если установлен дополнительный лоток. Дополнительный лоток можно установить для модели MFC-8380DN.
- 2 С помощью ▲ или ▼ выберите **Тонкая**, **Обычная**, **Толстая**, **Более толстая**, **Плётки** или **Бум из втрсырья**.  
Нажмите **ОК**.
- 3 Нажмите **Стоп/Выход**.



### Примечание

Для лотка#1 и обходного лотка можно выбрать **Плётки**.

## Формат бумаги

Для печати копий можно использовать бумагу нескольких форматов: A4, Letter, Legal, Executive, A5, A5 L, A6, B5, B6 и Folio. Для печати факсов можно использовать форматы A4, Letter, Legal и Folio.

Если формат бумаги, загружаемой в лоток, отличается от прежнего, необходимо изменить и настройку формата бумаги, чтобы аппарату удалось уместить печатаемый документ или входящий факс на страницу.

- 1 Выполните одно из следующих действий:
    - Чтобы настроить формат бумаги для `Обх. лтк`, нажмите **Меню, 1, 2, 2, 1**.
    - Чтобы настроить формат бумаги для `Лоток#1`, нажмите **Меню, 1, 2, 2, 2**.
    - Чтобы настроить формат бумаги для `Лоток#2`<sup>1</sup>, нажмите **Меню, 1, 2, 2, 3**.
- <sup>1</sup> Только `лоток#2` или `T2` отображается только в том случае, если установлен дополнительный лоток. Дополнительный лоток можно установить для модели MFC-8380DN.
- 2 С помощью ▲ или ▼ выберите A4, Letter, Legal, Executive, A5, A5 L, A6, B5, B6, Folio или Любой. Нажмите **ОК**.
  - 3 Нажмите **Стоп/Выход**.



### Примечание

- Форматы Legal, Folio и Любой отображаются только при выборе обходного лотка.
- При установке значения Любой для формата бумаги обходного лотка необходимо установить значение Только ручн лтк для параметра используемого лотка. Формат бумаги Любой не удастся использовать для обходного обходного лотка при создании копий в режиме “N в 1”. Выберите один из доступных вариантов формата бумаги для обходного лотка.
- Форматы A5 L и A6 недоступны для дополнительного Лоток#2.
- При установке значения Плёнки для типа бумаги в шаге 2 можно будет выбрать только форматы Letter, Legal, Folio или A4.

## Использование лотка в режиме копирования

Можно изменить приоритетный лоток, который будет использоваться аппаратом для печати копий.

При установке значений

Только лоток#1, Только ручн лтк или

Только лоток#2<sup>1</sup> аппарат будет подавать бумагу только из указанного лотка. Если в указанном лотке закончится бумага, на ЖКД отобразится сообщение Нет бумаги. Загрузите бумагу в пустой лоток.

Для изменения настройки лотка выполните следующие действия.

1 Нажмите **Меню, 1, 6, 1**.

2 Нажмите **▲** или **▼** и выберите

Только лоток#1,

Только лоток#2<sup>1</sup>,

Только ручн лтк, МР>Т1>Т2<sup>1</sup> или Т1>Т2<sup>1</sup>>МР.

Нажмите **ОК**.

<sup>1</sup> Только лоток#2 или Т2 отображается только в том случае, если установлен дополнительный лоток. Дополнительный лоток можно установить для модели MFC-8380DN.

3 Нажмите **Стоп/Выход**.



### Примечание

- В случае загрузки документов в автоподатчик и выборе МР>Т1>Т2 или Т1>Т2>МР аппарат выполнит поиск лотка с наиболее подходящей бумагой и подаст бумагу из этого лотка. Если ни в одном из лотков нет подходящей бумаги, аппарат загрузит бумагу из лотка, имеющего наивысший приоритет.
- При использовании стекла сканера документ копируется на бумагу из лотка с наивысшим приоритетом, даже если в другом лотке имеется более подходящая бумага.

## Использование лотка в режиме факса

Можно изменить лоток по умолчанию, который будет использоваться аппаратом для печати принятых факсов.

При установке значений

Только лоток#1, Только ручн лтк или Только лоток#2<sup>1</sup> аппарат будет подавать бумагу только из указанного лотка. Если в указанном лотке закончится бумага, на ЖКД отобразится сообщение Нет бумаги. Загрузите бумагу в пустой лоток.

Если выбрать T1>T2<sup>1</sup>>MP, аппарат будет забирать бумагу из лотка 1, после окончания в нем бумаги из лотка 2, а затем из обходного лотка. Если выбрать MP>T1>T2<sup>1</sup>, аппарат будет забирать бумагу из обходного лотка, после окончания в нем бумаги из лотка 1, а затем из лотка 2.



### Примечание

- Для печати факсов можно использовать четыре формата бумаги: A4, Letter, Legal<sup>1</sup> или Folio<sup>1</sup>. Если ни в одном из лотков нет бумаги подходящего формата, принятые факсы будут сохранены в памяти аппарата и на ЖКД отобразится сообщение Неверный формат. (Для получения дополнительной информации см. раздел *Сообщения об ошибках и обслуживании* на стр. 146.)
- Если в лотке закончилась бумага и принятые факсы сохранены в памяти аппарата, на ЖКД отобразится Нет бумаги. Загрузите бумагу в пустой лоток.

<sup>1</sup> Legal и Folio можно выбрать только для обходного лотка.

- 2 Нажмите ▲ или ▼ и выберите Только лоток#1, Только лоток#2, Только ручн лтк, MP>T1>T2<sup>1</sup> или T1>T2<sup>1</sup>>MP. Нажмите **ОК**.

<sup>1</sup> Только лоток#2 или T2 отображается только в том случае, если установлен дополнительный лоток. Дополнительный лоток можно установить для модели MFC-8380DN.

- 3 Нажмите **Стоп/Выход**.

- 1 Нажмите **Меню, 1, 6, 2**.

## Использование лотка в режиме печати

Можно изменить используемый по умолчанию лоток для печати с компьютера.

- 1 Нажмите **Меню, 1, 6, 3.**
- 2 Нажмите **▲** или **▼** и выберите  
Только лоток#1,  
Только лоток#2 <sup>1</sup>,  
Только ручн лтк, МР>Т1>Т2 <sup>1</sup> или  
Т1>Т2 <sup>1</sup>>МР.  
Нажмите **ОК.**

<sup>1</sup> Только лоток#2 или Т2 отображается только в том случае, если установлен дополнительный лоток. Дополнительный лоток можно установить для модели MFC-8380DN.

- 3 Нажмите **Стоп/Выход.**



### Примечание

- Настройки, выполненные в драйвере принтера, имеют приоритет над настройками, выполненными на панели управления.
- Если на панели управления установлено значение  
Только лоток#1, Только ручн лтк  
или Только лоток#2 <sup>1</sup> и в драйвере принтера установлено значение **Автовыбор**, аппарат будет подавать бумагу из этого лотка.

<sup>1</sup> Вариант Только лоток#2 отображается только в том случае, если установлен дополнительный лоток. Дополнительный лоток можно установить для модели MFC-8380DN.

## Настройка громкости

### Громкость звонка

Можно задать уровень громкости звонка в диапазоне от **Высокая** до **Выкл.**..

Для регулирования уровня громкости в режиме факса нажмите **◀** или **▶**). На ЖК-дисплее отображается текущая настройка, и каждое нажатие клавиши изменяет громкость до следующего уровня. Аппарат сохраняет новую настройку до следующего его изменения.

Громкость можно также изменить при помощи меню:

- 1 Нажмите **Меню, 1, 3, 1.**
- 2 Нажмите **▲** или **▼** и выберите **Выкл.**, **Низкая**, **Средняя** или **Высокая.**  
Нажмите **ОК.**
- 3 Нажмите **Стоп/Выход.**

### Громкость звукового сигнала

Когда звуковой сигнал включен, аппарат подает звуковой сигнал при нажатии кнопки, в случае ошибки или после приема/отправки факса. Можно задать уровень громкости в диапазоне от **Высокая** до **Выкл.**..

- 1 Нажмите **Меню, 1, 3, 2.**
- 2 Нажмите **▲** или **▼** и выберите **Выкл.**, **Низкая**, **Средняя** или **Высокая.**  
Нажмите **ОК.**
- 3 Нажмите **Стоп/Выход.**

## Громкость динамика

---

Можно задать уровень громкости динамика в диапазоне от **Высокая** до **Выкл.**.

- 1 Нажмите **Меню**, **1**, **3**, **3**.
- 2 Нажмите **▲** или **▼** и выберите **Выкл.**, **Низкая**, **Средняя** или **Высокая**. Нажмите **ОК**.
- 3 Нажмите **Стоп/Выход**.

## Автоматический переход на летнее и зимнее время

Можно установить автоматический переход на летнее и зимнее время. Аппарат будет переводить часы на один час вперед весной и на один час назад осенью.

- 1 Нажмите **Меню**, **1**, **4**.
- 2 Нажмите **▲** или **▼** и выберите **Вкл.** или **Выкл.**. Нажмите **ОК**.
- 3 Нажмите **Стоп/Выход**.

## Ресурсосберегающие функции

### Режим экономии тонера

---

С помощью этой функции можно экономить тонер. При установке для режима экономии тонера значения **Вкл.** печать будет выглядеть светлее. Настройка по умолчанию: **Выкл.**

- 1 Нажмите **Меню, 1, 5, 1.**
- 2 Нажмите **▲** или **▼** и выберите **Вкл.** или **Выкл.**  
Нажмите **ОК.**
- 3 Нажмите **Стоп/Выход.**



#### Примечание

---

Не рекомендуется использовать режим экономии тонера для печати фотографий или изображений с оттенками серого.

---

### Время перехода в спящий режим

---

Установка времени перехода в спящий режим сокращает потребление энергии путем выключения узла термозакрепления тонера на то время, пока аппарат не используется.

Можно выбрать время простоя аппарата, по истечении которого он переключится в спящий режим. Когда аппарат принимает факс, данные с компьютера или делает копию, таймер сбрасывается. Настройка по умолчанию: 05 минут.

Когда аппарат находится в спящем режиме, на ЖК-дисплее отображается сообщение **Ожидание**. Если начать печать или копирование в спящем режиме, то произойдет небольшая задержка в связи с нагревом узла термозакрепления тонера до рабочей температуры.

- 1 Нажмите **Меню, 1, 5, 2.**
- 2 Введите время простоя аппарата до перехода в спящий режим. Нажмите клавишу **ОК.**
- 3 Нажмите **Стоп/Выход.**

## Контрастность ЖКД

Можно изменить контрастность ЖК-дисплея для лучшей читаемости сообщений.

- 1 Нажмите **Меню**, 1, 7.
- 2 Чтобы сделать ЖКД ярче, нажмите ▼. Чтобы сделать ЖКД темнее, нажмите ▲. Нажмите **ОК**.
- 3 Нажмите **Стоп/Выход**.

## Защитная блокировка функций 2.0 (MFC-8380DN)

Защитная блокировка функций позволяет ограничить общий доступ к следующим функциям аппарата.

- Печать с компьютера <sup>1</sup>
- Прямая печать USB
- Копирование
- Отправка факсов
- Прием факсов
- Сканирование
- Ограничение страниц <sup>2</sup>

<sup>1</sup> Если имя пользователя компьютера зарегистрировано с помощью системы управления через веб-интерфейс, можно ограничить печать с компьютера, не используя вводимый пользователем пароль. Для получения дополнительной информации см. *Главу 11 в Руководстве пользователя по работе в сети* на компакт-диске.

<sup>2</sup> Эту функцию можно настроить с помощью системы управления через веб-интерфейс. См. *Главу 11 в Руководстве пользователя по работе в сети* на компакт-диске.

Эта функция также не позволяет пользователям изменять настройки аппарата по умолчанию, ограничивая доступ к параметрам меню.

Перед использованием функций защиты необходимо предварительно ввести пароль администратора.

Доступ к запрещенным операциям можно обеспечить, создав специальные группы пользователей с различными правами доступа. Такие пользователи для использования аппарата должны ввести пароль.

Точно запишите пароль. В случае утери пароля необходимо будет выполнить сброс пароля в аппарате. Для получения дополнительной информации о сбросе пароля обратитесь к дилеру Brother.



### Примечание

- Защитную блокировку функций можно настроить вручную с панели управления или с помощью системы управления через веб-интерфейс. Для настройки этой функции рекомендуется использовать систему управления через веб-интерфейс. Для получения дополнительной информации см. *Руководство пользователя по работе в сети* на компакт-диске.
  - Задавать ограничения и изменять параметры любого вида доступа могут только администраторы.
  - Если включена защитная блокировка функций, в меню факса можно использовать только 1. Контраст или 7. Настр. заголов . .
- Если отправка факсов отключена, ни одну из функций меню "Факс" использовать невозможно.
- Прием с опросом возможен только в том случае, если включены как отправка, так и прием факсов.

## Установка пароля для администратора

Пароль для администратора задается в соответствии со следующими шагами. Этот пароль используется для настройки доступов и для включения или выключения функции "Защитная блокировка функций". (См. *Настройка пользователей с ограниченным доступом* на стр. 34 и *Включение/отключение функции "Защитная блокировка функций"* на стр. 35.)

- 1 Нажмите **Меню, 1, 8, 1**.
- 2 Введите пароль в виде четырехзначного числа, используя цифры от 0 до 9. Нажмите **ОК**.
- 3 Когда на ЖК-дисплее появится сообщение **Повтор:**, снова введите пароль для его подтверждения. Нажмите **ОК**.
- 4 Нажмите **Стоп/Выход**.

## Изменение пароля администратора

- 1 Нажмите **Меню, 1, 8, 1**.
- 2 С помощью **▲** или **▼** выберите **Задать пароль**. Нажмите **ОК**.
- 3 Введите заданный четырехзначный пароль. Нажмите **ОК**.
- 4 Введите новый четырехзначный пароль. Нажмите **ОК**.
- 5 Если на ЖКД отобразится сообщение **Повтор:**, повторите ввод пароля. Нажмите **ОК**.
- 6 Нажмите **Стоп/Выход**.

## Настройка общего доступа

В режиме общего доступа ограничиваются доступные пользователям функции. В режиме общего доступа пользователям не требуется вводить пароль для использования функций, которые сделаны доступными для этого режима. Поддерживается настройка одного режима общего доступа.

- 1 Нажмите **Меню, 1, 8, 1**.
- 2 Нажмите **▲** или **▼** и выберите **Настройка ID**. Нажмите **ОК**.
- 3 Введите пароль администратора. Нажмите **ОК**.
- 4 Нажмите **▲** или **▼** и выберите **Для всех**. Нажмите **ОК**.
- 5 Клавишей **▲** или **▼** выберите значение **Вкл** или **Выкл** для **Факс/отпр..**. Нажмите **ОК**.  
После настройки **Факс/отпр.** повторите этот шаг для **Факс/получ.**, **Копиров.**, **Сканиров.**, **Прямой USB** и **Печать/ПК**.  
После завершения изменения настроек нажмите **◀** или **▶**, чтобы выбрать **Выход** и нажмите **ОК**.
- 6 Нажмите **Стоп/Выход**.

## Настройка пользователей с ограниченным доступом

Можно задать пользователей с ограниченным доступом и назначить пароль для доступных им функций. С помощью системы управления через веб-интерфейс можно выполнить расширенную настройку ограничений, например, настроить счетчик страниц или имя пользователя компьютера. (Для получения дополнительной информации см. *Руководство пользователя по работе в сети* на компакт-диске.) Можно настроить до 25 пользователей с ограниченным доступом и паролем.

- 1 Нажмите **Меню, 1, 8, 1**.
- 2 Нажмите **▲** или **▼** и выберите **Настройка ID**. Нажмите **ОК**.
- 3 Введите пароль администратора. Нажмите **ОК**.
- 4 Нажмите **▲** или **▼** и выберите **Пользов. 01**. Нажмите **ОК**.
- 5 С помощью цифровых клавиш введите имя пользователя. (См. раздел *Ввод текста* на стр. 198.) Нажмите **ОК**.
- 6 Введите четырехзначный пароль для пользователя. Нажмите **ОК**.
- 7 Клавишей **▲** или **▼** выберите значение **Вкл** или **Выкл** для **Факс/отпр..**. Нажмите **ОК**.  
После настройки **Факс/отпр.** повторите этот шаг для **Факс/получ.**, **Копиров.**, **Сканиров.**, **Прямой USB** и **Печать/ПК**.  
После завершения изменения настроек нажмите **◀** или **▶**, чтобы выбрать **Выход** и нажмите **ОК**.

8 Повторите шаги 4 - 7 для ввода каждого дополнительного пользователя и пароля.

9 Нажмите **Стоп/Выход**.



### Примечание

Не допускается использование одинаковых имен пользователей.

## Включение/отключение функции "Защитная блокировка функций"

При вводе неверного пароля на ЖКД отобразится сообщение **Неверный пароль**. Введите правильный пароль.

### Включение функции "Защитная блокировка функций"

- 1 Нажмите **Меню**, 1, 8, 1.
- 2 Нажмите ▲ или ▼ и выберите **Блок**. Откл→Вкл. Нажмите **ОК**.
- 3 Введите четырехзначный пароль администратора. Нажмите **ОК**.

### Отключение функции "Защитная блокировка функций"

- 1 Нажмите **Меню**, 1, 8, 1.
- 2 Нажмите ▲ или ▼ и выберите **Блок**. Вкл→Откл. Нажмите **ОК**.
- 3 Введите четырехзначный пароль администратора. Нажмите **ОК**.

## Переключение пользователей

При включенной блокировке функции безопасности эта настройка позволяет переключаться между режимом пользователей с ограниченным доступом и режимом общего доступа.

### Переход в режим пользователей с ограниченным доступом

- 1 Удерживая клавишу **Смена**, нажмите **Защита**.
- 2 Выберите свое имя с помощью ▲ или ▼. Нажмите **ОК**.
- 3 Введите свой четырехзначный пароль. Нажмите **ОК**.



### Примечание

Если нажать клавишу режима, использование которой ограничено, на ЖКД отобразится сообщение **Отказ доступа** и аппарат запросит имя пользователя. Если у пользователя с ограниченным доступом есть доступ к этому режиму, с помощью ▲ и ▼ выберите имя пользователя и введите четырехзначный пароль.

### Переход в режим общего доступа

После того как пользователь с ограниченным доступом перестал работать с аппаратом, будет выполнен переход к настройкам режима общего доступа в течение времени, заданного для таймера режима (**Меню, 1, 1**). (См. раздел *Таймер режима* на стр. 24.) Можно также выйти из режима пользователя с ограниченным доступом, нажав клавишу режима, который включен в настоящее время. После этого на ЖКД появится запрос *Доступ для всех?*. С помощью **1** выберите *Да*. Нажмите **ОК**.

## Защита памяти (MFC-8370DN)

Функция защиты памяти позволяет предотвратить несанкционированный доступ к аппарату.

Если включена защита памяти, будут доступны следующие операции.

- Прием факсов в память (ограничена объемом памяти).
- Пересылка факсов (если функция пересылки факсов уже была включена).
- Удаленное управление (если функция сохранения факсов в памяти уже была включена).

Если включена защита памяти, будут НЕДОСТУПНЫ следующие операции.

- Печать принятых факсов.
- Отправка факсов
- Копирование
- Печать с компьютера
- Сканирование
- Функция приема факсов программы PC-FAX



### Примечание

- Чтобы распечатать факс, записанный в память, отключите защиту памяти.
- Прежде чем включить функцию защиты памяти необходимо выключить функцию приема факсов программы PC-FAX. (См. *Выключение настроек удаленного управления факсом* на стр. 80)

## Задание пароля



### Примечание

- Если пароль уже установлен, то еще раз устанавливать его не требуется.
- В случае утраты пароля защиты памяти обратитесь к дилеру Brother.

- 1 Нажмите **Меню, 1, 8, 1**.
- 2 Введите пароль в виде четырехзначного числа, используя цифры от 0 до 9.  
Нажмите **ОК**.
- 3 Если на ЖКД отобразится сообщение **Повтор:**, заново введите новый пароль.  
Нажмите **ОК**.
- 4 Нажмите **Стоп/Выход**.

## Изменение пароля защиты памяти

- 1 Нажмите **Меню, 1, 8, 1**.
- 2 С помощью **▲** или **▼** выберите **Задать пароль**.  
Нажмите **ОК**.
- 3 Введите свой четырехзначный пароль.  
Нажмите **ОК**.
- 4 Введите четырехзначное число в качестве нового пароля.  
Нажмите **ОК**.
- 5 Если на ЖКД отобразится сообщение **Повтор:**, заново введите новый пароль.  
Нажмите **ОК**.
- 6 Нажмите **Стоп/Выход**.

## Включение/выключение защиты памяти

Если при выполнении описанных ниже действий введен неправильный пароль, на ЖКД появится сообщение **Неверный пароль**. Введите правильный пароль.

### Включение защиты памяти

- 1 Нажмите **Меню, 1, 8, 1**.
- 2 Нажмите **▲** или **▼** и выберите **Установ. защиту**.  
Нажмите **ОК**.
- 3 Введите зарегистрированный четырехзначный пароль.  
Нажмите **ОК**.  
Аппарат перейдет в автономный режим и на ЖКД отобразится **Безопасный режим**.



### Примечание

В случае отключения электропитания данные будут храниться в памяти не более 4 дней.

### Выключение защиты памяти

- 1 Нажмите **Меню**.  
Введите зарегистрированный четырехзначный пароль.  
Нажмите **ОК**.
- 2 Защита памяти автоматически выключится и на ЖКД отобразится дата и время.



### Примечание

В случае ввода неправильного пароля на ЖКД отобразится сообщение **Неверный пароль** и аппарат останется в автономном режиме. Аппарат будет оставаться в режиме безопасности до ввода зарегистрированного пароля.

## Блокировка установок

Функция “Блокировка установок” позволяет задать пароль для предупреждения случайного изменения параметров аппарата посторонними.

Точно запишите пароль. В случае утери пароля необходимо будет выполнить сброс пароля в аппарате. Обратитесь к администратору или дилеру Brother.

Когда для функции “Блокировка установок” задано значение **Вкл.**, следующие параметры не удастся изменить без ввода пароля.

- Дата/время
- Идентификатор станции
- Адресная книга
- Таймер режима
- Тип бумаги
- Формат бумаги
- Громкость
- Автоматический переход на летнее/зимнее время
- Экономия тонера
- Используемый лоток
- Контрастность ЖК-дисплея
- Сканирование документов
- Блокировка установок
- Защитная блокировка функций (MFC-8380DN)
- Защита памяти (MFC-8370DN)
- Ограничение набора

## Задание пароля

- 1 Нажмите **Меню, 1, 8, 2**.
- 2 Введите пароль в виде четырехзначного числа, используя цифры от 0 до 9. Нажмите **ОК**.
- 3 Когда на ЖК-дисплее появится сообщение **Повтор:**, снова введите пароль для его подтверждения. Нажмите **ОК**.
- 4 Нажмите **Стоп/Выход**.

## Изменение пароля функции “Блокировка установок”

- 1 Нажмите **Меню, 1, 8, 2**.
- 2 Нажмите **▲** или **▼** и выберите **Задать пароль**. Нажмите **ОК**.
- 3 Введите свой четырехзначный пароль. Нажмите **ОК**.
- 4 Введите новый пароль в виде четырехзначного числа. Нажмите **ОК**.
- 5 Когда на ЖК-дисплее появится сообщение **Повтор:**, введите пароль повторно для подтверждения. Нажмите **ОК**.
- 6 Нажмите **Стоп/Выход**.

## Включение/выключение функции “Блокировка установок”

Если при выполнении описанных ниже действий введен неправильный пароль, на ЖК-дисплее появится сообщение **Неверный пароль**. Введите правильный пароль.

### Включение функции “Блокировка установок”

- 1 Нажмите **Меню**, **1**, **8**, **2**.
- 2 Нажмите **▲** или **▼** и выберите **Вкл..**  
Нажмите **ОК**.
- 3 Введите свой четырехзначный пароль.  
Нажмите **ОК**.
- 4 Нажмите **Стоп/Выход**.

### Выключение функции “Блокировка установок”

- 1 Нажмите **Меню**, **1**, **8**, **2**.
- 2 Введите свой четырехзначный пароль. Дважды нажмите **ОК**.
- 3 Нажмите **Стоп/Выход**.

## Ограничение набора номера

Эта функция предназначена для предотвращения отправки факса или вызова по неправильному номеру. Можно настроить ограничение набора номера для аппарата с помощью клавиатуры набора номера, набора одним нажатием и быстрого набора.

Если выбрать **Выкл.**, аппарат не выполнит ограничение способа набора номера.

Если выбрать **2 р.** введите **#**, появится запрос на повторный ввод номера, после чего, если номер был введен правильно, аппарат начнет набор номера. В случае неправильного повторного ввода номера на ЖКД отобразится сообщение об ошибке.

Если выбрать **Вкл.**, аппарат ограничит отправку любых факсов и исходящих вызовов с использованием данного способа набора номера.

## Ограничение набора с цифровой клавиатуры

- 1 Нажмите **Меню**, **2**, **6**, **1**.
- 2 Нажмите **▲** или **▼** и выберите **Выкл.**,  
**2 р.** введите **#** или **Вкл..**  
Нажмите **ОК**.
- 3 Нажмите **Стоп/Выход**.

## Ограничение набора номера одним нажатием клавиши

---

- 1 Нажмите **Меню, 2, 6, 2**.
- 2 Нажмите **▲** или **▼** и выберите **Выкл.**,  
2 р. введите **#** или **Вкл.**.  
Нажмите **ОК**.
- 3 Нажмите **Стоп/Выход**.

## Ограничение быстрого набора

---

- 1 Нажмите **Меню, 2, 6, 3**.
- 2 Нажмите **▲** или **▼** и выберите **Выкл.**,  
2 р. введите **#** или **Вкл.**.  
Нажмите **ОК**.
- 3 Нажмите **Стоп/Выход**.



### Примечание

---

- Настройка 2 р. введите **#** не сработает, если поднять трубку внешнего телефона или нажать клавишу **Телефон/Перевод** перед вводом номера.

Зарос повторного ввода номера не выводится.

- При выборе **Вкл.** или 2 р. введите **#** не удастся использовать функцию пакетной рассылки, а также комбинировать номера быстрого набора во время набора номера.
-



# Факс

---

Отправка факсов	42
Прием факсов	56
Телефон и внешние устройства	63
Набор и сохранение номеров	69
Настройки удаленного управления факсом	77
Опрос	84
Печать отчетов	88

## Как отправить факс

### Переключение в режим факса

Чтобы войти в режим факса, нажмите клавишу  (**Факс**), после чего клавиша загорится синим.

### Отправка одностороннего факса с автоподатчика

Проще всего отправлять факсы с использованием автоподатчика документов. Чтобы отменить текущую операцию отправки факса, нажмите клавишу **Стоп/Выход**.

- 1 Убедитесь, что аппарат находится в режиме “Факс” .
- 2 Откройте выходной лоток автоподатчика и расположите документ *лицевой стороной вниз* во входном лотке автоподатчика.
- 3 Наберите номер факса. (См. раздел *Набор номера* на стр. 69.)
- 4 Нажмите **Старт**. Аппарат начинает сканировать страницы в память, а затем отправляет документ по факсу.



#### Примечание

Если при сканировании документа в память появилось сообщение *Мало памяти*, нажмите клавишу **Стоп/Выход** для отмены или клавишу **Старт** для отправки отсканированных страниц.

### Отправка двустороннего факса с автоподатчика (MFC-8380DN)

Можно отправить двусторонний документ с автоподатчика. Чтобы отменить текущую операцию отправки факса, нажмите клавишу **Стоп/Выход**.

- 1 Убедитесь, что аппарат находится в режиме “Факс” .
- 2 Откройте выходной лоток автоподатчика и расположите документ *лицевой стороной вниз* во входном лотке автоподатчика.
- 3 Нажмите **Дуплекс**. На дисплее отобразится сообщение *Двусторон. скан. Вкл..*
- 4 Наберите номер факса. (См. раздел *Набор номера* на стр. 69.)
- 5 Нажмите **Старт**.

После этого аппарат отсканирует и отправит документ.



#### Примечание

2-сторонние документы формата Legal не удастся отправить по факсу с автоподатчика.



## Изменение расположения двустороннего факса

Перед отправкой факса необходимо изменить формат двустороннего сканирования. Выбранный формат будет зависеть от расположения двустороннего документа.

- 1 Нажмите **Меню**, **1**, **9**, **3**.
- 2 Выполните одно из следующих действий:
  - Если документ перевернут через длинный край, с помощью ▲ или ▼ выберите **Длинный край**.  
Нажмите **ОК**.

Длинный край	
Книжная	Альбомная
	

- Если документ перевернут через короткий край, с помощью ▲ или ▼ выберите **Короткий край**.  
Нажмите **ОК**.

Короткий край	
Книжная	Альбомная
	

- 3 Нажмите **Стоп/Выход**.

## Отправка факса со стекла сканера

Стекло сканера используется для отправки по факсу многостраничных документов или отдельных страниц. Может использоваться формат документа Letter или A4. Чтобы отменить текущую операцию отправки факса, нажмите клавишу **Стоп/Выход**.

- 1 Убедитесь, что аппарат находится в режиме “Факс” .
- 2 Положите документ на стекло сканера *лицевой стороной вниз*.
- 3 Наберите номер факса. (См. раздел *Набор номера* на стр. 69.)
- 4 Нажмите **Старт**. Аппарат начинает сканирование первой страницы.
- 5 После завершения сканирования страницы на ЖК-дисплее появится запрос на выбор одного из следующих параметров:
 

След. страница?  
 1. Да 2. Нет (Посл.)

  - Нажмите клавишу **1** для отправки следующей страницы. Перейдите к шагу **6**.
  - Нажмите кнопку **2** или **Старт**, чтобы отправить документ. Перейдите к шагу **7**.
- 6 Положите на стекло сканера следующую страницу и нажмите **ОК**. Повторите шаги **5** и **6** для каждой последующей страницы.
 

Полож. след стр.  
 Затем нажмите ОК
- 7 Аппарат отправит факс автоматически.



### Примечание

При отправке по факсу со стекла сканера нескольких страниц для передачи в реальном времени должно быть установлено значение **Выкл.** . . (См. раздел *Передача в реальном времени* на стр. 51.)

## Отправка по факсу документов формата Letter со стекла сканера

При отправке по факсу документов формата Letter необходимо задать для формата стекла сканера значение **Letter**. В противном случае часть факсов будет пропущена.

- 1 Убедитесь, что аппарат находится в режиме “Факс”  .
- 2 Нажмите **Меню, 1, 9, 1**.
- 3 Нажмите **▲** или **▼** и выберите **Letter**. Нажмите **ОК**.
- 4 Нажмите **Стоп/Выход**.

## Отмена текущей операции отправки факса

Нажмите клавишу **Стоп/Выход**, чтобы отменить отправку факса. Если нажать клавишу **Стоп/Выход**, когда аппарат выполняет набор номера или отправку, на ЖКД появится запрос на подтверждение, в котором нужно выбрать **1.Очист.** или **2.Выйти**.

Нажмите **1**, чтобы отменить отправку факса.

## Пакетная рассылка

С помощью пакетной рассылки можно отправить один и тот же факс на несколько номеров факса. В один пакет рассылки можно включить группы номеров, номера для набора одним нажатием, номера быстрого набора и до 50 вручную набранных номеров.

Пакетную рассылку можно выполнять максимум на 366 различных номеров. Максимальное количество зависит от того, сколько сохранено групп, кодов доступа или номеров кредитных карт, а также от количества отложенных или сохраненных в памяти факсов.



### Примечание

Используйте клавишу  для более легкого выбора номеров.

- 1 Убедитесь, что аппарат находится в режиме “Факс” .
- 2 Загрузите документ.
- 3 Введите номер.  
Нажмите **ОК**.  
Можно использовать номер экстренного или быстрого набора, групповой набор номеров или номер, введенный вручную с клавиатуры набора номера. (См. раздел *Набор номера* на стр. 69.)
- 4 Повторяйте шаг 3 до тех пор, пока не будут введены все номера факсов, на которые должна выполняться рассылка.
- 5 Нажмите **Старт**.

После завершения рассылки аппарат распечатает отчет о пакетной рассылке.



### Примечание

Для пакетной рассылки выбирается профиль сканирования, заданный для набора номеров одним нажатием, быстрого набора или группового номера, выбранного первым.

## Отмена выполняющейся пакетной рассылки

Во время рассылки можно отменить отправляемый в данный момент факс или все задание рассылки.

- 1 Нажмите **Меню**, **2**, **7**.  
На ЖКД отобразится номер задания пакетной рассылки с последующим набранным номером факса (например, #001 0123456789) и номера заданий пакетной рассылки (например, Рассылка#001).
- 2 С помощью ▲ или ▼ выберите отмену отправляемого факса или номер задания пакетной рассылки. Нажмите **ОК**.
- 3 Нажмите клавишу **1**, чтобы удалить номер задания, или клавишу **2** для выхода.  
Если в шаге 2 выбрана только отмена отправляемого факса, появится запрос подтверждения отмены пакетной рассылки. Нажмите клавишу **1**, чтобы удалить все задание пакетной рассылки, или клавишу **2** для выхода.
- 4 Нажмите **Стоп/Выход**.

## Дополнительные операции по отправке факсов

### Настройка параметров перед отправкой факсов

Перед отправкой факса можно изменить настройку любого из следующих параметров: контрастность, разрешение, режим международной связи, таймер отложенной отправки факса, передача по запросу, передача в реальном времени или настройки титульной страницы.

- 1 Убедитесь, что аппарат находится в режиме “Факс” .  
После принятия каждой настройки на ЖКД появится запрос на введение дополнительных параметров.

Следующий  
1. Да 2. Нет

- 2 Выполните одно из следующих действий:
  - Для выбора дополнительных параметров нажмите **1**. На ЖКД-дисплее снова отображается меню **Настр. передачи**, в котором вы можете выбрать следующий параметр для изменения.
  - После завершения настройки параметров нажмите **2** и перейдите к следующему шагу отправки факса.

## Электронная титульная страница

Эта функция доступна, *только* если введен идентификатор станции. (См. *Руководство по быстрой установке*.)

Стандартная титульная страница автоматически добавляется в каждый отправляемый факс. На титульном листе указываются идентификатор станции, комментарий и имя (или номер), сохраненные в памяти набора номера одним нажатием или быстрого набора.

Если выбрать настройку

След. факс: Вкл., на титульной странице будет также печататься количество страниц.

Для стандартного текста можно выбрать одно из следующих значений.

1. Коммент. откл.
2. Позвоните
3. Срочно
4. Конфиденц.

Помимо имеющихся вариантов стандартного текста можно ввести два произвольных сообщения (длиной до 27 знаков). Для ввода букв пользуйтесь таблицей на стр. 198.

(См. раздел *Составление собственных комментариев* на стр. 47.)

5. (пользовательский)
6. (пользовательский)

## Составление собственных комментариев

Можно создать два произвольных варианта стандартного текста.

- 1 Убедитесь, что аппарат находится в режиме “Факс” .
- 2 Нажмите **Меню, 2, 2, 8**.
- 3 С помощью ▲ или ▼ выберите 5 или 6, чтобы сохранить собственный комментарий. Нажмите **ОК**.
- 4 Введите произвольный стандартный текст с помощью цифровой клавиатуры. Нажмите **ОК**.

Для ввода букв используйте таблицу на стр. 198.

## Добавление титульной страницы в следующий факс

Если нужно добавить титульную страницу только в следующий отправляемый факс, на ЖК-дисплее появится запрос на ввод количества отправляемых страниц, которое будет напечатано на титульной странице.

- 1 Убедитесь, что аппарат находится в режиме “Факс” .
- 2 Загрузите документ.
- 3 Нажмите **Меню, 2, 2, 7**.
- 4 Нажмите **▲** или **▼** и выберите След. факс: Вкл. (или След. факс: Выкл.).  
Нажмите **ОК**.
- 5 Нажмите **▲** или **▼** и выберите комментарий.  
Нажмите **ОК**.
- 6 Введите двузначное число отправляемых страниц.  
Нажмите **ОК**.  
Например, нажмите **0, 2**, чтобы указать 2 страницы или нажмите **0, 0**, чтобы оставить количество страниц пустым. В случае ошибки нажмите **◀** или клавишу **Очистить/Назад**, чтобы сбросить введенное значение и заново ввести количество страниц.

## Отправка титульной страницы для всех факсов

На аппарате можно настроить включение титульной страницы во все отправляемые факсы.

- 1 Убедитесь, что аппарат находится в режиме “Факс” .
- 2 Нажмите **Меню, 2, 2, 7**.
- 3 Нажмите **▲** или **▼** и выберите Вкл. (или Выкл.).  
Нажмите **ОК**.
- 4 Нажмите **▲** или **▼** и выберите комментарий.  
Нажмите **ОК**.

## Использование бланка титульной страницы

Если вы хотите использовать готовый отпечатанный бланк титульной страницы, в который можно вписать нужную информацию, то можно распечатать такой бланк и приложить его к отправляемому факсу.

- 1 Убедитесь, что аппарат находится в режиме “Факс” .
- 2 Нажмите **Меню, 2, 2, 7**.
- 3 Нажмите **▲** или **▼** и выберите Печать образца.  
Нажмите **ОК**.
- 4 Нажмите **Старт**.
- 5 После того как аппарат распечатает копию титульной страницы, нажмите клавишу **Стоп/Выход**.

## Контрастность

Для большинства документов наилучшие результаты получаются при использовании настройки по умолчанию **Авто**. В этом случае контрастность настраивается автоматически.

Если документ очень светлый или очень темный, изменение контрастности может повысить качество факса.

Чтобы сделать документ светлее, используйте настройку **Темный**.

Чтобы сделать документ темнее, используйте настройку **Светлый**.

- 1 Убедитесь, что аппарат находится в режиме “Факс” .
- 2 Загрузите документ.
- 3 Нажмите **Меню, 2, 2, 1**.
- 4 Нажмите **▲** или **▼** и выберите **Авто**, **Светлый** или **Темный**.  
Нажмите **ОК**.



### Примечание

Даже если выбрать **Светлый** или **Темный**, аппарат отправит факс с помощью настройки **Авто**, если выбрать **Фото** в качестве разрешения факса.

## Изменение разрешения факса

---

Качество факса можно повысить за счет изменения разрешения факса. Разрешение можно изменить для следующего факса или для всех факсов.

### Изменение настройки разрешения факса для следующего факса

- 1 Убедитесь, что аппарат находится в режиме “Факс” .
- 2 Загрузите документ.
- 3 Нажмите клавишу **Разрешение**, затем с помощью ▲ или ▼ выберите разрешение. Нажмите **ОК**.

### Изменение разрешения факса по умолчанию

- 1 Убедитесь, что аппарат находится в режиме “Факс” .
- 2 Нажмите **Меню, 2, 2, 2**.
- 3 Нажмите ▲ или ▼ и выберите нужное разрешение. Нажмите **ОК**.

## Примечание

---

Можно выбрать одно из четырех значений разрешения.

**Стандартное:** подходит для большинства печатных документов.

**Хорошее:** для документов с мелким текстом; скорость передачи немного ниже, чем при разрешении “Стандартное”.

**Отличное:** для документов с мелким текстом и иллюстрациями; скорость передачи ниже, чем при разрешении “Хорошее”.

**Фото:** для документов с различными оттенками серого или фотографий. При этом скорость передачи будет самой низкой.

---

## Двойной доступ

Можно набрать номер и начать сканирование факса в память — даже когда аппарат производит передачу из памяти, принимает факсы или печатает данные с компьютера. На ЖК-дисплее отображается новый номер задания.

Количество страниц, которые можно отсканировать в память, зависит от объема информации на них.



### Примечание

Если во время сканирования первой страницы факса отобразилось сообщение *Мало памяти*, нажмите клавишу **Стоп/Выход**, чтобы отменить сканирование. Если во время сканирования последующей страницы отобразилось сообщение *Мало памяти*, можно нажать клавишу **Старт** для отправки отсканированных страниц, или клавишу **Стоп/Выход**, чтобы отменить эту операцию

## Передача в реальном времени

Перед отправкой факса аппарат сканирует документ в память. Сразу после освобождения телефонной линии аппарат начнет набор номера и отправку.

Если память полностью заполнена, аппарат отправляет документ в режиме реального времени (даже если для параметра *Мгнв. отправка* выбрана настройка *Выкл.*).

Иногда требуется отправить важный документ незамедлительно, без предварительной передачи в память. Для параметра можно выбрать *Мгнв. отправка* значение *Вкл.* для всех документов или значение *След. факс: Вкл.* только для следующего факса.



### Примечание

При отправке факса со стекла сканера в режиме реального времени функция автодозвона не активна.

## Отправка в режиме реального времени для всех факсов

- 1 Убедитесь, что аппарат находится в режиме “Факс” .
- 2 Нажмите **Меню, 2, 2, 5**.
- 3 Нажмите ▲ или ▼ и выберите **Вкл..**  
Нажмите **ОК**.

## Отправка в реальном времени только для следующего факса

- 1 Убедитесь, что аппарат находится в режиме “Факс” .
- 2 Нажмите **Меню, 2, 2, 5**.
- 3 Нажмите ▲ или ▼ и выберите **След. факс:Вкл..**  
Нажмите **ОК**.

## Отключение отправки в реальном времени только следующего факса

- 1 Убедитесь, что аппарат находится в режиме “Факс” .
- 2 Нажмите **Меню, 2, 2, 5**.
- 3 Нажмите ▲ или ▼ и выберите **След. факс:Выкл..**  
Нажмите **ОК**.

## Режим международной связи

---

Если из-за помех на телефонной линии возникают проблемы при отправке факсов за границу, рекомендуется включить режим международной связи.

Это временная настройка, которая будет действительна только для следующего факса.

- 1 Убедитесь, что аппарат находится в режиме “Факс” .
- 2 Загрузите документ.
- 3 Нажмите **Меню, 2, 2, 9**.
- 4 Нажмите ▲ или ▼ и выберите **Вкл. или Выкл..**  
Нажмите **ОК**.

## Отложенная отправка факса

В памяти можно сохранить до 50 факсов для отправки в течение 24 часов.

- 1 Убедитесь, что аппарат находится в режиме “Факс” .
- 2 Загрузите документ.
- 3 Нажмите **Меню**, **2**, **2**, **3**.
- 4 Введите нужное время отправки факса (в 24-часовом формате).  
(Например, 7:45 вечера обозначается как 19:45.)  
Нажмите **ОК**.



### Примечание

Количество страниц, которое может быть отсканировано в память, зависит от объема данных, печатаемых на каждой странице.

## Отложенная пакетная передача

Перед отправкой факсов с заданным временем отправки аппарат поможет сэкономить время, отсортировав все сохраненные в памяти факсы по адресатам и времени отправки.

Все факсы, отправка которых запрограммирована на одно время и на один и тот же номер адресата, будут отправлены как один факс, чтобы сократить время передачи.

- 1 Убедитесь, что аппарат находится в режиме “Факс” .
- 2 Нажмите **Меню**, **2**, **2**, **4**.
- 3 Нажмите **▲** или **▼** и выберите **Вкл.** или **Выкл.**.  
Нажмите **ОК**.
- 4 Нажмите **Стоп/Выход**.

## Проверка и отмена заданий в очереди

Проверьте, остались ли в памяти задания, ожидающие отправки. Если таких заданий нет, на ЖК-дисплее отобразится сообщение **Нет заданий**. Задание отправки факса, записанное в память и ожидающее отправки, можно отменить.

- 1 Нажмите **Меню**, **2**, **7**.  
Отобразится количество заданий, ожидающих отправки.
- 2 Выполните одно из следующих действий:
  - С помощью **▲** или **▼** прокрутите список заданий в очереди, нажмите **ОК**, чтобы выбрать задание, затем нажмите клавишу **1**, чтобы отменить его.
  - Нажмите клавишу **2**, чтобы выйти без отмены.
- 3 После завершения нажмите клавишу **Стоп/Выход**.

## Отправка факсов вручную

### Ручная передача

Если используется ручная передача, при отправке факса можно слышать звуковые сигналы набора номера, звонок и тональные сигналы приема факса.

- 1 Убедитесь, что аппарат находится в режиме “Факс” .
- 2 Загрузите документ.
- 3 Поднимите трубку внешнего телефона и дождитесь сигнала готовности линии.
- 4 Наберите номер факса адресата.
- 5 Когда услышите сигнал факса, нажмите клавишу **Старт**.
  - При использовании стекла сканера нажмите клавишу **1** для отправки факса.
- 6 Положите трубку.

## Сообщение "Мало памяти"

Если во время сканирования первой страницы факса отобразилось сообщение **Мало памяти**, нажмите клавишу **Стоп/Выход**, чтобы отменить отправку факса.

При отображении сообщения **Мало памяти** во время сканирования следующей страницы можно нажать клавишу **Старт** для отправки отсканированных страниц или клавишу **Стоп/Выход** для отмены операции.



### Примечание

Если при отправке факса появилось сообщение **Мало памяти** и вы не хотите удалять сохраненные факсы из памяти, то можно отправить факс в реальном времени. (См. раздел *Передача в реальном времени* на стр. 51.)

## Максимальная вместимость выходного лотка автоподатчика

Если во время использования выходной лоток заполнится, то аппарат остановит сканирование и на ЖК-дисплее отобразится сообщение **Огран. 20 листов.**

Выполните одно из следующих действий:

- Для передачи страниц, отсканированных до настоящего момента, нажмите **1. Отпр..**
- Для удаления отсканированных страниц нажмите кнопку **2. Удал..**

Если после передачи отсканированных страниц потребуется передать оставшиеся страницы, извлеките отсканированные листы из выходного лотка автоподатчика, затем наберите номер факса и нажмите **Старт**.

## Режимы приема

Режим приема следует выбирать в зависимости от внешних устройств и услуг, предоставляемых телефонной компанией. Схема ниже поможет вам выбрать правильный режим. (Более подробную информацию о режимах приема см. в разделе *Использование режимов приема* на стр. 57.)

### Выбор режима приема

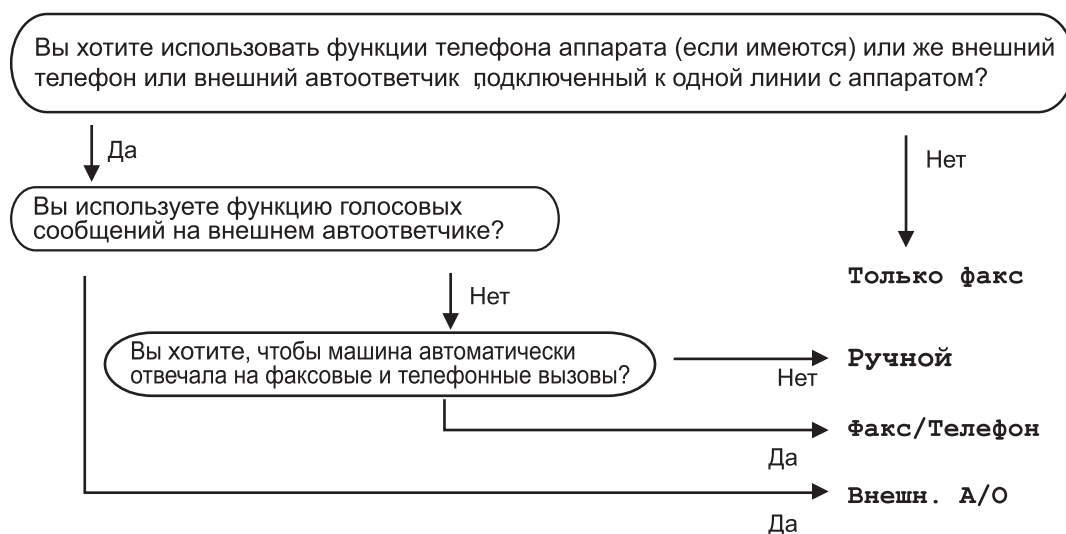

Для задания режима приема выполните приведенные ниже инструкции.

- 1 Нажмите **Меню, 0, 1**.
- 2 Выберите режим приема с помощью **▲** и **▼**.  
Нажмите **ОК**.
- 3 Нажмите **Стоп/Выход**.

На ЖК-дисплее отобразится текущий режим приема.

## Использование режимов приема

В некоторых режимах приема аппарат отвечает автоматически (Только факс и Факс/Телефон). Возможно, перед использованием этих режимов приема понадобится изменить задержку ответа. (См. раздел *Задержка ответа* на стр. 58.)

### Только факс

В режиме *Только факс* аппарат на каждый вызов автоматически отвечает как факс.

### Факс/Телефон

Режим *Факс/Телефон* позволяет автоматически управлять входящими вызовами путем распознавания, являются ли они факсами или голосовыми вызовами. В зависимости от этого они обрабатываются одним из следующих способов.

- Факсы принимаются автоматически.
- В случае голосовых вызовов включается двойной сигнал вызова, означающий, что вы должны принять вызов. Двойной сигнал вызова – это быстрый двойной звонок аппарата.

(См. также *Время звонка Ф/Т (только в режиме Факс/Телефон)* на стр. 58 и *Задержка ответа* на стр. 58.)

### Ручной

В режиме *Ручной* отключаются все функции автоматического ответа.

Чтобы принять факс в ручном режиме, поднимите трубку внешнего телефона. Когда будут слышны сигналы факса (короткие повторяющиеся сигналы), нажмите клавишу **Старт**, а затем клавишу **2**, чтобы принять факс. Для приема факсов можно также использовать функцию *Обнаружение факса*, подняв трубку на одной линии с аппаратом.

(См. также раздел *Обнаружение факса* на стр. 59.)

### Внешний автоответчик

Режим *Внешн. А/О* позволяет обрабатывать входящие звонки на внешнем автоответчике. Входящие вызовы будут обрабатываться одним из следующих способов.

- Факсы принимаются автоматически.
- В случае голосового вызова звонящий может оставить сообщение на внешнем автоответчике.

(Подробнее см. в разделе *Подключение внешнего автоответчика* на стр. 64.)

## Настройки режима приема

### Задержка ответа

С помощью настройки задержки ответа определяется число звонков аппарата, прежде чем он ответит в режиме *Только факс* и *Факс/Телефон*.

Если на одной линии с данным аппаратом подключены внешний или параллельный телефоны, выберите максимальное количество звонков. (См. *Использование внешних и параллельных телефонов* на стр. 66 и *Обнаружение факса* на стр. 59.)

- 1 Убедитесь, что аппарат находится в режиме “Факс” .
- 2 Нажмите **Меню, 2, 1, 1**.
- 3 С помощью ▲ или ▼ выберите количество звонков, после которых аппарат отвечает на вызов. Нажмите **ОК**.
- 4 Нажмите **Стоп/Выход**.

### Время звонка Ф/Т (только в режиме Факс/Телефон)

В случае звонка на этот аппарат и вы, и вызывающий абонент будете слышать обычный звук телефонного звонка. Количество звонков задается с помощью параметра “Задержка ответа”.

Если это вызов факса, аппарат примет его, а если это голосовой вызов, аппарат будет подавать двойной сигнал вызова (быстрый двойной звонок) в течение времени, заданного для параметра “Время звонка Ф/Т”. Если вы слышите двойной сигнал вызова, то это значит, что на линии принят голосовой вызов.

Поскольку двойной сигнал вызова подается аппаратом, параллельные и внешние телефоны звонить *не будут*, но на вызов можно ответить с любого телефона. (Подробнее см. в разделе *Использование кодов удаленного доступа* на стр. 67.)

- 1 Убедитесь, что аппарат находится в режиме “Факс” .
- 2 Нажмите **Меню, 2, 1, 2**.
- 3 Нажмите ▲ или ▼ и выберите длительность сигнала о поступлении голосового вызова (20, 30, 40 или 70 секунд). Нажмите **ОК**.
- 4 Нажмите **Стоп/Выход**.

## Обнаружение факса

Если для параметра “Обнаружение факса” установлено значение **Вкл.** . .

Аппарат может принять факс автоматически, даже если выполняется ответ на вызов. Если на ЖКД появилось сообщение **Прием** или если в используемой трубке слышен щелчок в телефонной линии, просто положите трубку. Дальнейшие операции аппарат выполнит самостоятельно.

Если для параметра “Обнаружение факса” установлено значение **Выкл.** . .

В случае ответа на вызов факса путем подъема трубки внешнего телефона, нажмите клавишу **Старт**, а затем клавишу **2**, чтобы принять факс.

В случае ответа по параллельному телефону нажмите **\*51**. (См. *Использование внешних и параллельных телефонов* на стр. 66)



### Примечание

- Если для этой функции выбрана настройка **Вкл.** , но аппарат не принимает вызов факса при поднятии трубки внешнего или параллельного телефона, наберите код удаленной активации **\*51**.
- Если факсы отправляются с компьютера по той же телефонной линии и аппарат перехватывает их, установите для параметра “Обнаружение факса” значение **Выкл.** . .

- 1 Убедитесь, что аппарат находится в режиме “Факс” .
- 2 Нажмите **Меню, 2, 1, 3**.
- 3 Нажмите **▲** или **▼** и выберите **Вкл.** или **Выкл.** . .  
Нажмите **ОК**.
- 4 Нажмите **Стоп/Выход**.

## Настройка плотности печати

Можно регулировать плотность печати, делая отпечатанные страницы темнее или светлее.

- 1 Убедитесь, что аппарат находится в режиме “Факс” .
- 2 Нажмите **Меню, 2, 1, 7**.
- 3 Чтобы сделать печать темнее, нажмите **▲**.  
Чтобы сделать печать светлее, нажмите **▼**.  
Нажмите **ОК**.
- 4 Нажмите **Стоп/Выход**.

## Дополнительные операции по приему факсов

### Печать уменьшенного входящего факса

Если выбрать **Вкл.**, аппарат автоматически уменьшит каждую страницу входящего факса, чтобы уместить ее на одной странице бумаги формата A4, Letter, Legal<sup>1</sup> или Folio<sup>1</sup>.

<sup>1</sup> Legal и Folio можно выбрать только для обходного лотка.

Аппарат рассчитывает коэффициент масштабирования, учитывая формат бумаги факса и настройку “Формат бумаги” (**Меню, 1, 2, 2**).

- 1 Убедитесь, что аппарат находится в режиме “Факс” .
- 2 Нажмите **Меню, 2, 1, 5**.
- 3 Нажмите **▲** или **▼** и выберите **Вкл.** или **Выкл.**.  
Нажмите **ОК**.
- 4 Нажмите **Стоп/Выход**.

### Двусторонняя печать в режиме факса

Используемый аппарат может автоматически распечатывать принимаемые факсы на обеих сторонах бумаги, когда для параметра **2-стор. печать** установлено значение **Вкл.**.

Для этой функции можно использовать бумагу формата A4 (60 – 105 г/м<sup>2</sup>).

- 1 Убедитесь, что аппарат находится в режиме “Факс” .
- 2 Нажмите **Меню, 2, 1, 0**.
- 3 Нажмите **▲** или **▼** и выберите **Вкл.** (или **Выкл.**).  
Нажмите **ОК**.
- 4 Нажмите **Стоп/Выход**.



#### Примечание

При включении функции “Двусторонняя печать” также включается функция “Автоматическое уменьшение”.

## Настройка штампа приема факса

Можно настроить печать даты и времени приема факса в верхней части в центре каждой страницы принятого факса.

- 1 Убедитесь, что аппарат находится в режиме “Факс” .
- 2 Нажмите **Меню, 2, 1, 9**.
- 3 Нажмите **▲** или **▼** и выберите **Вкл.** или **Откл.**.  
Нажмите **ОК**.
- 4 Нажмите **Стоп/Выход**.



### Примечание

Проверьте, что заданные в аппарате дата и время правильны.

## Прием факсов в память

Если во время приема факса закончится бумага в лотке, на экране появится сообщение **Нет бумаги**; загрузите бумагу в лоток. (См. раздел *Загрузка бумаги и печатных носителей* на стр. 10.) Если не загрузить бумагу в лоток, произойдет следующее:

### Если для факс в память выбрано Вкл.:

Прием текущего факса продолжится, при этом не распечатанные страницы будут сохраняться в памяти до ее заполнения. Другие входящие факсы также будут сохраняться в памяти до ее заполнения. При заполнении памяти аппарат автоматически прекратит отвечать на вызовы. Для распечатывания всех факсов загрузите в лоток бумагу.

### Если для факс в память выбрано Выкл.:

Прием текущего факса продолжится, при этом не распечатанные страницы будут сохраняться в памяти до ее заполнения. Аппарат автоматически прекратит отвечать на вызовы до тех пор, пока в лоток не будет загружена бумага. Для распечатывания последнего принятого факса положите бумагу в лоток.

- 1 Убедитесь, что аппарат находится в режиме “Факс” .
- 2 Нажмите **Меню, 2, 1, 6**.
- 3 Нажмите **▲** или **▼** и выберите **Вкл.** или **Выкл.**.  
Нажмите **ОК**.
- 4 Нажмите **Стоп/Выход**.

## Печать факса из памяти (только для черно-белых факсов)

---

Если используется функция сохранения факсов в памяти (**Меню, 2, 5, 1**), с помощью аппарата можно по-прежнему распечатывать факсы из памяти. (См. раздел *Сохранение факсов в памяти* на стр. 78.)

- 1 Нажмите **Меню, 2, 5, 3**.
- 2 Нажмите **Старт**.
- 3 Нажмите **Стоп/Выход**.

## Прием в память при отсутствии бумаги

---

Если при приеме факса в лотке закончится бумага, на ЖКД отобразится сообщение *Нет бумаги*. Положите в лоток бумагу. (См. раздел *Загрузка бумаги и печатных носителей* на стр. 10.)

Прием текущего факса продолжится, при этом не распечатанные страницы будут сохраняться в памяти до ее заполнения.

Другие входящие факсы также будут сохраняться в памяти до ее заполнения. При заполнении памяти аппарат автоматически прекратит отвечать на вызовы. Для распечатывания всех факсов загрузите в лоток бумагу.

## Услуги телефонной линии

### Задание типа телефонной линии

Если для отправки и приема факсов аппарат подключается к линии с офисной АТС или к цифровой сети с интегрированными услугами (ISDN), необходимо соответствующим образом изменить тип телефонной линии, выполнив следующие действия. Если используется линия с офисной АТС, можно определить, будет ли аппарат всегда выходить на внешнюю линию или нет.

- 1 Нажмите **Меню**, **0**, **6**.
- 2 Нажмите **▲** или **▼** и выберите ISDN, PBX (или Обычная). Нажмите **ОК**.
- 3 Выполните одно из следующих действий:
  - При выборе ISDN или Обычная переходите к шагу 6.
  - Если выбрано значение PBX, переходите к шагу 4.
- 4 Выполните одно из следующих действий:
  - Если требуется изменить текущий префикс номера, нажмите клавишу **1** и перейдите к шагу 5.
  - Если текущий префикс номера изменять не требуется, нажмите клавишу **2** и перейдите к шагу 6.

- 5 С цифровой клавиатуры введите префикс (до 5 знаков). Нажмите **ОК**. Нажмите **▲** или **▼** и выберите Вкл. или Всегда. Нажмите **ОК**.



#### Примечание

- Можно использовать цифры от 0 до 9 и символы #, \* и !.  
(Нажмите **Телефон/Перевод**, чтобы отобразить “!”.)
- При выборе Вкл. нажатие клавиши **Телефон/Перевод** (на экране отобразится “!”) позволит выйти на внешнюю линию.
- Если выбрана настройка Всегда, выйти на внешнюю линию можно без нажатия клавиши **Телефон/Перевод**.

- 6 Нажмите **Стоп/Выход**.

### Работа с офисной АТС и перевод вызовов

На заводе-изготовителе на данном аппарате установлен режим Обычная, позволяющий подключать аппарат к стандартной телефонной сети общего пользования. Однако многие офисы используют корпоративную сеть или офисную АТС (PBX). Аппарат можно подключать к большинству типов офисных АТС. Функция повторного вызова данного аппарата поддерживает только повторный вызов через интервал времени (TBR). Функция автодозвона с интервалами действует для большинства офисных АТС, позволяя получить выход на внешнюю линию и переводить вызовы на другие местные номера. Эта функция работает при нажатой клавише **Телефон/Перевод**.

## Подключение внешнего автоответчика

На одну линию с аппаратом можно подключить внешний автоответчик. При ответе автоответчика на звонок аппарат будет "ждать" факсовые сигналы (сигналы CNG), посылаемые факсимильным аппаратом отправителя. При распознавании таких сигналов аппарат отвечает на вызов и принимает факс. Если аппарат не обнаружит такие сигналы, он позволит автоответчику принять голосовое сообщение, а на ЖК-дисплее появится сообщение **Телефон**.

Внешний автоответчик должен ответить на вызов не позже чем через четыре звонка (рекомендуемая настройка: два звонка). Это вызвано тем, что аппарат не сможет распознать CNG-сигналы до тех пор, пока автоответчик не ответит на вызов. После четырех гудков на подачу CNG-сигналов останется всего 8 - 10 секунд. Не рекомендуется использовать на внешнем автоответчике функцию "экономия на звонках", если он срабатывает после пяти и более гудков.



### Примечание

Если возникают проблемы с получением факсов, уменьшите настройку задержки ответа на внешнем автоответчике.

## Подключения

Внешний автоответчик следует подключать, как показано на схеме ниже.

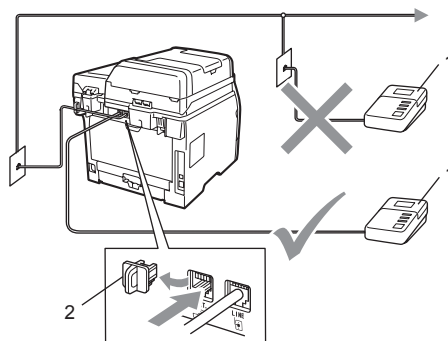

### 1 А/О

### 2 Защитная крышка

- 1 Установите для внешнего автоответчика один из двух звонков. (Параметр "Задержка ответа" аппарата при этом не учитывается.)
- 2 Запишите приветствие на внешнем автоответчике.
- 3 Переведите автоответчик в режим ответа на звонки.
- 4 Переключите режим приема на **Внешн. А/О**. (См. раздел *Выбор режима приема* на стр. 56.)

## Запись приветствия

- 1 В начале приветствия запишите 5 секунд паузы. Это дает аппарату время на прослушивание CNG-сигналов.
- 2 Речевое приветствие не должно быть дольше 20 секунд.
- 3 Завершите свое 20-секундное сообщение кодом удаленной активации для абонентов, отправляющих факсы в ручном режиме. Например, “После сигнала оставьте свое сообщение или отправьте факс, нажав клавиши \*51 и Пуск”.



### Примечание

- Для использования кода приема факсов \*51 необходимо включить настройку кодов удаленного доступа. (См. раздел *Использование кодов удаленного доступа* на стр. 67.)
- Рекомендуется начинать приветствие с 5-секундной паузы потому, что аппарат не может различить факсовые сигналы на фоне громкого голоса. Можно попробовать пропустить эту паузу, но если появятся проблемы с приемом факсов, то придется записать приветствие снова с учетом этой паузы.

## Подключения по многоканальным линиям (офисная АТС)

Для подключения аппарата рекомендуем обращаться в компанию, установившую офисную АТС. Если аппарат надо подключить к многоканальной системе, попросите техника подключить его к последней линии в системе. Это позволит избежать срабатывания аппарата каждый раз при получении системой телефонного вызова. Если входящие звонки принимаются секретарем, рекомендуется установить режим приема *Ручной*.

Мы не можем гарантировать правильность работы в любых условиях аппарата, подключенного к офисной АТС. Обо всех проблемах при отправке или приеме факсов необходимо вначале сообщать компании, обслуживающей офисную АТС.

## Внешний и параллельный телефонные аппараты



### Примечание

Для использования кода удаленной активации \*51 и кода удаленной деактивации #51 необходимо включить коды удаленного доступа. (См. раздел *Использование кодов удаленного доступа* на стр. 67.)

## Использование внешних и параллельных телефонов

При ответе на вызов факса с параллельного телефона или с внешнего телефона, правильно подключенного к соответствующему гнезду аппарата, можно переключить вызов на аппарат с помощью кода удаленной активации. При вводе кода удаленной активации \*51 аппарат начнет прием факса.

### Если вы отвечаете на вызов, а на линии никого нет:

Нужно принять факс в ручном режиме.

Нажмите \*51 и дождитесь характерной факсовой трели (или пока на ЖКД не отобразится Прием), затем повесьте трубку.



### Примечание

Для активации приема звонков можно также использовать функцию "Обнаружение факса". (См. раздел *Обнаружение факса* на стр. 59.)

## Только для режима "Факс/Телефон"

Когда аппарат находится в режиме "Факс/Телефон", он подачей псевдо/двойных сигналов будет извещать вас о необходимости принять голосовой вызов.

Поднимите трубку внешнего телефона, после чего нажмите клавишу **Телефон/Перевод**, чтобы ответить на вызов.

При нахождении у параллельного телефона потребуется снять его трубку во время звонка Ф/Т и нажать клавишу **#51** между двойными псевдозвонками. Если никто не отвечает или если на данный аппарат намереваются отправить факс, переведите вызов обратно на аппарат, нажав \*51.

## Подключение внешнего или параллельного телефона

Можно подключить к аппарату отдельный телефон, как показано на схеме ниже.

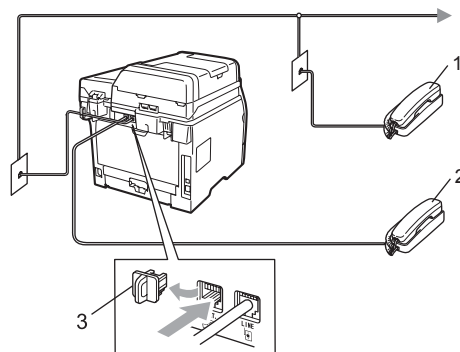

- 1 Параллельный телефон
- 2 Внешний телефон
- 3 Защитная крышка

При использовании внешнего телефона на ЖК-дисплее отображается сообщение Телефон.

## Использование внешней беспроводной телефонной трубки стороннего производителя

Если беспроводной телефон стороннего производителя подключен к телефонному проводу (см. раздел стр. 66), ответить на вызов при использовании функции “Задержка ответа” легче, если постоянно носить с собой беспроводную телефонную трубку.

Если аппарат первым отвечает на вызов, придется подойти к нему, чтобы нажать клавишу **Телефон/Перевод** для переключения вызова на беспроводную телефонную трубку.

## Использование кодов удаленного доступа

### Код удаленной активации

Если ответить на вызов факса с параллельного или внешнего телефона, можно дать аппарату команду на прием факса, набрав код удаленной активации \*51. Дождитесь характерной факсовой трели и положите трубку. (См. раздел *Обнаружение факса* на стр. 59.) Для отправки факса вызывающий абонент должен нажать клавишу запуска.

При ответе на вызов факса с внешнего телефона можно дать аппарату команду на прием факса, нажав клавишу **Старт** и выбрав **Приём**.

### Код удаленной деактивации

Если при приеме голосового вызова аппарат находится в режиме Ф/Т, то после начальной задержки ответа аппарат включит двойной звонок Ф/Т. Если ответить на вызов с параллельного телефона, можно отключить звонок Ф/Т, нажав клавишу **#51** (эту последовательность надо нажимать между звонками).

Если аппарат отвечает на голосовой вызов и двойные псевдозвонок, можно принять вызов по внешнему телефону, нажав клавишу **Телефон/Перевод**.

## Включение кодов удаленного доступа

Чтобы использовать код приема факсов и код ответа телефона, необходимо включить настройку кодов удаленного доступа.

- 1 Убедитесь, что аппарат находится в режиме “Факс” .
- 2 Нажмите **Меню, 2, 1, 4**.
- 3 Нажмите **▲** или **▼** и выберите **Вкл..**  
Нажмите **ОК**.
- 4 Если изменять код приема факсов не требуется, нажмите клавишу **ОК**.
- 5 Если изменять код ответа телефона не требуется, нажмите клавишу **ОК**.
- 6 Нажмите **Стоп/Выход**.

## Изменение кодов удаленного доступа

Предварительно установленный код удаленной активации – \*51.

Предварительно установленный код удаленной деактивации – #51. Если каждый раз при подключении к автоответчику связь прерывается, попытайтесь изменить трехзначные коды удаленного управления, например ### и 555.

- 1 Убедитесь, что аппарат находится в режиме “Факс” .
- 2 Нажмите **Меню, 2, 1, 4**.
- 3 Нажмите **▲** или **▼** и выберите **Вкл..**  
или **Выкл..**  
Нажмите **ОК**.
- 4 Если в шаге 3 выбрать **Вкл..**, введите новый код удаленной активации.  
Нажмите **ОК**.
- 5 Введите новый код удаленной деактивации.  
Нажмите **ОК**.
- 6 Нажмите **Стоп/Выход**.

## Набор номера

Предусмотрены следующие способы набора номера.

### Ручной набор номера

Для ввода всех цифр телефонного номера или номера факса используйте клавиатуру набора номера.

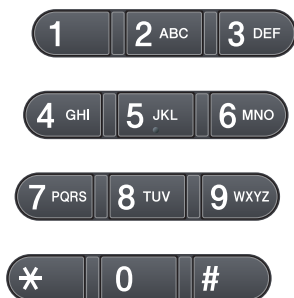

### Набор номера одним нажатием

Нажмите клавишу набора номера одним нажатием, на которой сохранен номер нужного абонента. (См. раздел *Сохранение номеров набора одним нажатием* на стр. 71.)

Чтобы набрать набора номера одним нажатием 9 – 16, при нажатии клавиши набора номера одним нажатием удерживайте клавишу **Смена**.

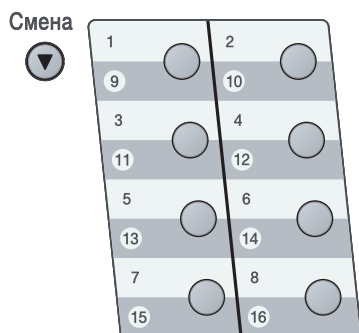

### Быстрый набор

Нажмите клавишу , а затем введите трехзначный номер быстрого набора. (См. раздел *Сохранение номеров быстрого набора* на стр. 72.)



#### Примечание

Если при вводе номера набора одним нажатием или быстрого набора на ЖКД отображается сообщение *Зарегистриров. ?*, значит номер не записан в памяти.

## Поиск

Можно выполнить алфавитный поиск имен, записанных в память номеров для набора одним нажатием или быстрого набора. (См. *Сохранение номеров набора одним нажатием* на стр. 71 и *Сохранение номеров быстрого набора* на стр. 72.)

- 1 Дважды нажмите .
- 2 С помощью клавиш клавиатуры набора номера введите несколько первых букв имени. (Для ввода букв используйте таблицу, приведенную в разделе *Ввод текста* на стр. 198.) Нажмите **ОК**.
- 3 Нажмите **▲** или **▼** и выберите нужное имя. Нажмите **ОК**.
- 4 Нажмите **Старт**.



### Примечание

- Если в шаге 2 не ввести букву и нажать клавишу **ОК**, отобразятся все зарегистрированные имена. Нажмите **▲** или **▼** и выберите нужное имя.
- Если при вводе нескольких первых букв имени на ЖК-дисплее появляется сообщение *Конт. не найден*, это значит, что имен, начинающегося с этих букв, в памяти нет.

## Повторный набор номера факса

Если при автоматической отправке факса линия занята, то аппарат автоматически выполнит до трех попыток дозвона с интервалом в пять минут.

Если при отправке факса вручную линия занята, нажмите клавишу **Повтор/Пауза**, подождите, пока ответит другой факсимильный аппарат, после чего нажмите клавишу **Старт** и попробуйте снова. Если нужно выполнить последующий звонок по последнему набранному номеру, можно быстро сделать это, нажав клавишу **Повтор/Пауза** и **Старт**.

Клавиша **Повтор/Пауза** работает только при наборе номера с панели управления.

## Сохранение номеров

В данном аппарате имеются следующие возможности ускоренного набора номера: набор номера одним нажатием, быстрый набор и набор номеров групп для пакетной рассылки. Можно также задать разрешение по умолчанию для каждого набора номера одним нажатием и номера быстрого набора. При ускоренном наборе номера на ЖКД отображается имя (если оно записано в память) или номер. Вместе с факсимильным номером можно также сохранить профиль сканирования.

При отключении электричества номера, записанные в память номера ускоренного набора, не утрачиваются.

## Ввод паузы в номер

Нажмите клавишу **Повтор/Пауза**, чтобы ввести 3,5-секундную паузу между номерами. Для увеличения продолжительности паузы можно нажимать клавишу **Повтор/Пауза** необходимое количество раз.

## Сохранение номеров набора одним нажатием

Аппарат оснащен 8 клавишами набора номера одним нажатием, с помощью которых можно сохранить до 16 номеров факса или телефонных номеров для автоматического набора номера. Чтобы набрать номера 9 – 16, при нажатии клавиши набора номера одним нажатием удерживайте клавишу **Смена**.

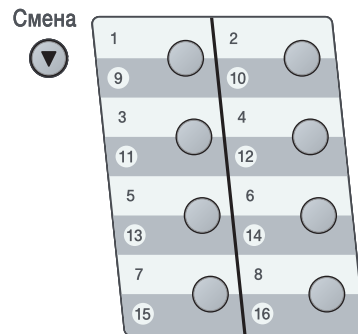

- 1 Нажмите клавишу набора номера одним нажатием, для которой нужно записать номер. Если для этой клавиши номеров не зарегистрировано, на ЖКД отобразится сообщение **Зарегистриров . ?**. Нажмите клавишу **1**, чтобы выбрать **Да**.
- 2 Введите номер (до 20 цифр). Нажмите **ОК**.
- 3 Выберите один из следующих вариантов.
  - Введите имя с помощью клавиатуры набора номера (не более 15 символов).  
Нажмите **ОК**.
  - Нажмите клавишу **ОК**, чтобы сохранить номер без имени.

- 4 Если вместе с номером требуется сохранить разрешение факса, выберите один из приведенных ниже вариантов.

- Чтобы сохранить разрешение факса, с помощью ▲ или ▼ выберите значение Стнд, Хор., Оч. хор или Фото. Нажмите ОК.
- Нажмите клавишу ОК, если не требуется изменять разрешение по умолчанию. Настройка по умолчанию: Стнд.



### Примечание

Сохранить номер можно также, нажав Меню, 2, 3, 1.

## Сохранение номеров быстрого набора

Можно сохранить часто используемые номера в качестве номеров быстрого набора, которые можно набрать с помощью нескольких клавиш (книжка, трехзначный номер и **Старт**). В аппарате можно сохранить до 300 номеров быстрого набора (001 - 300).

- 1 Нажмите  и введите номер для быстрого набора (001-300). Если для этой клавиши номеров не зарегистрировано, на ЖКД отобразится сообщение Зарегистриров. ? Нажмите клавишу 1, чтобы выбрать Да.
- 2 Введите номер (до 20 цифр). Нажмите ОК.
- 3 Выполните одно из следующих действий:
  - Введите имя с помощью клавиатуры набора номера (не более 15 символов).  
Нажмите ОК.
  - Нажмите клавишу ОК, чтобы сохранить номер без имени.
- 4 Выполните одно из следующих действий:
  - Если вместе с номером требуется сохранить разрешение факса, с помощью клавиш ▲ или ▼ выберите значение Стнд, Хор., Оч. хор или Фото.  
Нажмите ОК.
  - Нажмите клавишу ОК, если не требуется изменять разрешение по умолчанию.



### Примечание

- Если выполняется пакетная рассылка, и вместе с номером сохранен профиль сканирования, для пакетной рассылки выбирается профиль сканирования, заданный для экстренного набора, быстрого набора или группового номера, выбранного первым.
- Сохранить номер можно также, нажав **Меню, 2, 3, 2.**

## Изменение номеров набора одним нажатием и быстрого набора

При попытке сохранить номер в ячейку набора номера одним нажатием или быстрого набора, в которой уже имеется сохраненный номер, на ЖКД отобразится имя существующего номера. Если в аппарате имеется запрограммированное задание, а также при настройке для сохраненного номера пересылки факсов, на ЖКД будет выведен запрос, требуется ли изменить номер.

- 1 Выполните одно из следующих действий:
  - Чтобы изменить сохраненный номер для набора одним нажатием, нажмите **Меню, 2, 3, 1.**  
Выберите номер для набора одним нажатием, который требуется изменить.
  - Чтобы изменить сохраненный номер для быстрого набора, нажмите **Меню, 2, 3, 2.**  
Выберите номер для быстрого набора, который требуется изменить и нажмите клавишу **ОК.**
- 2 Выполните одно из следующих действий:
  - Для изменения сохраненного номера нажмите **1.**
  - Для выхода без внесения изменений нажмите **2.**
- 3 Введите новый номер или символ. Нажмите **ОК.**

#005:MIKE  
1.Измен. 2.Выйти

- 4 С помощью ◀ или ▶ наведите курсор на символ, который требуется изменить, после чего с помощью клавиши **Очистить/Назад** удалите его. Повторите эту операцию для каждого символа, который нужно удалить.
- 5 При сохранении номеров для экстренного набора и номеров для быстрого набора следуйте инструкциям, начиная с шага 4. (См. *Сохранение номеров набора одним нажатием* на стр. 71 и *Сохранение номеров быстрого набора* на стр. 72.)

## Настройка групп для пакетной рассылки

Если нужно часто отправлять один и тот же факс на несколько номеров сразу, можно создать группу.

Группы привязываются к клавише набора номера одним нажатием или к номеру быстрого набора. Каждая группа использует одну клавишу набора номера одним нажатием или одну ячейку быстрого набора. Можно отправить факс на все номера, сохраненные в группе, просто нажав клавишу набора номера одним нажатием или путем ввода номера быстрого набора с последующим нажатием клавиши **Старт**.

Перед добавлением номеров в группу необходимо сохранить их в качестве номеров экстренного набора или быстрого набора. Можно создать до 20 небольших групп или включить до 315 номеров в одну большую группу.

- 1 Нажмите **Меню, 2, 3, 3**.
- 2 Выберите свободную ячейку, в которую можно записать группу одним из следующих способов:
  - Нажмите клавишу набора номера одним нажатием.
  - Нажмите клавишу , а затем введите трехзначный номер ячейки быстрого набора.
 Нажмите **ОК**.
- 3 С помощью клавиатуры набора номера введите номер группы (01 – 20).  
Нажмите **ОК**.

4 Для добавления номеров набора одним нажатием или быстрого набора выполните следующие инструкции.

- Для номеров набора одним нажатием нажимайте клавиши набора номера одним нажатием одну за другой.
- Для номеров быстрого набора нажмите , а затем введите трехзначный номер ячейки быстрого набора.

Отображаемые на ЖКД номера набора одним нажатием отмечаются знаком \*, а номера быстрого набора – знаком # (например, \*006, #009).

5 Нажмите клавишу **OK** после завершения добавления номеров.

6 Выполните одно из следующих действий:

- Введите имя с помощью клавиатуры набора номера (не более 15 символов). Для ввода букв используйте таблицу, приведенную в разделе *Ввод текста* на стр. 198.

Нажмите **OK**.

- Нажмите клавишу **OK**, чтобы сохранить группу без имени.

7 Если вместе с номером требуется сохранить разрешение факса, выберите один из приведенных ниже вариантов.

- Чтобы сохранить разрешение факса, с помощью **▲** или **▼** выберите значение *Стнд*, *Хор.*, *Оч. хор* или *Фото*.  
Нажмите **OK**.

- Нажмите клавишу **OK**, если не требуется изменять разрешение по умолчанию.

8 Выполните одно из следующих действий:

- Для сохранения еще одной группы для пакетной рассылки нажмите клавишу **OK**. Перейдите к шагу 2.
- Для завершения сохранения групп для пакетной рассылки нажмите клавишу **Стоп/Выход**.

## Объединение номеров быстрого набора

---

При наборе номера можно скомбинировать несколько номеров ускоренного набора. Это может быть полезным, если нужно набрать код доступа более дешевой телефонной компании.

Например, если номер “555” сохранен под номером быстрого набора #003, а “7000” - под номером быстрого набора #002. Можно использовать оба этих номера для набора “555-7000” при нажатии следующих клавиш.

Нажмите клавишу , **003**. Нажмите , **002** и **Старт**.

Номера можно добавлять вручную путем их ввода с цифровой клавиатуры:

Нажмите , **003**, **7001** (на клавиатуре набора номера) и клавишу **Старт**.

Это соответствует набору номера “555-7001”. Можно также добавить паузу, нажав клавишу **Повтор/Пауза**.

## Тональный или импульсный набор

---

Если используется линия с импульсным режимом набора номера, а необходимы тональные сигналы (например, для получения банковских услуг по телефону), следуйте инструкциям ниже. Если используется телефон с тональным набором, для отправки тональных сигналов эта функция не потребуется.

- 1 Снимите трубку внешнего телефона.
- 2 Нажмите клавишу **#** на панели управления аппарата. Все набранные после этого цифры будут посылаются как тональные сигналы. Когда вы повесите трубку, аппарат снова перейдет в импульсный режим набора.

Настройки удаленного управления факсом позволяют принимать факсы при нахождении вдали от аппарата.

Можно использовать *только одну* настройку удаленным управлением факсом.

## Пересылка факсов

Функция пересылки факсов позволяет автоматически пересылать принятые факсы на другой аппарат. Если выбрать настройку "Резервная печать: Вкл.", аппарат также распечатает факс.

- 1 Нажмите **Меню, 2, 5, 1**.
- 2 Нажмите **▲** или **▼** и выберите Пересылка.  
Нажмите **ОК**.  
На ЖК-дисплее появится запрос на ввод номера факса, на который должны пересылаться факсы.
- 3 Введите номер для переадресации (до 20 цифр).  
Нажмите **ОК**.
- 4 Нажмите **▲** или **▼** и выберите **Вкл.** или **Откл.**  
Нажмите **ОК**.

Резерв. печать  
Вкл.

- 5 Нажмите **Стоп/Выход**.

### ! ВАЖНАЯ ИНФОРМАЦИЯ

Если выбрать настройку "Резервная печать: Вкл.", аппарат перед пересылкой факса распечатает его, чтобы у вас осталась его копия. Это функция безопасности на случай отключения питания перед пересылкой факса или возникновения проблем на принимающем аппарате. При отключении питания в аппарате факсы будут храниться в аппарате максимум 60 часов.

## Сохранение факсов в памяти

Функция сохранения факсов в памяти позволяет сохранять принятые факсы в памяти аппарата. Эта функция позволяет получить сохраненные в аппарате факсы на другом факсимильном аппарате при помощи команд удаленного извлечения из памяти. (См. раздел *Извлечение факсов* на стр. 82.) Аппарат автоматически распечатывает копию сохраненного факса.

- 1 Нажмите **Меню, 2, 5, 1**.
- 2 Нажмите **▲** или **▼** и выберите **Сохран. факса**.  
Нажмите **ОК**.
- 3 Нажмите **Стоп/Выход**.

## Функция приема факсов программы PC-FAX

Если включена функция приема факсов программы PC-FAX, аппарат сохраняет получаемые факсы в памяти и автоматически пересылает их в компьютер. На своем компьютере вы можете просмотреть и сохранить эти факсы.

Даже если компьютер выключен (например, ночью или в выходные), аппарат принимает факсы и сохраняет их в своей памяти. На ЖКД отобразится количество сохраненных полученных факсов, например PC-FAX сообщ:001. При включении компьютера и запуске программного обеспечения приема факсов через PC-FAX аппарат будет автоматически передавать факсы в компьютер.

Для передачи полученных факсов в компьютер необходимо, чтобы на компьютере работало программное обеспечение приема факсов через PC-FAX. (Для получения дополнительной информации см. раздел *Прием факсов через PC-FAX* в *Руководстве по использованию программного обеспечения* на компакт-диске.)

- 1 Нажмите **Меню, 2, 5, 1**.
- 2 Нажмите **▲** или **▼** и выберите **Прием Ф. на ПК**.  
Нажмите **ОК**.
- 3 С помощью **▲** или **▼** выберите **<USB>** или имя компьютера, если аппарат подключен к сети.  
Нажмите **ОК**.

- 4 Нажмите ▲ или ▼ и выберите Вкл. или Откл..

Резерв. печать  
Вкл.

Нажмите ОК.

- 5 Нажмите Стоп/Выход.

### ! ВАЖНАЯ ИНФОРМАЦИЯ

Если выбрать настройку "Резервная печать: Вкл.", аппарат перед пересылкой факса распечатает его, чтобы у вас осталась его копия. Это функция безопасности на случай отключения питания перед пересылкой факса или возникновения проблем на принимающем аппарате. При отключении питания в аппарате факсы будут храниться в аппарате максимум 60 часов.



### Примечание

- Перед настройкой функции приема факсов программы PC-FAX необходимо установить на компьютер программу MFL-Pro Suite. Убедитесь, что компьютер подключен и включен. (Для получения дополнительной информации см. раздел *Прием факсов через PC-FAX* в *Руководстве по использованию программного обеспечения* на компакт-диске.)
- Если в аппарате возникла неисправность и он не может распечатать сохраненные в памяти факсы, с помощью этой функции можно перевести факсы на компьютер. (Для получения дополнительной информации см. раздел *Сообщения об ошибках и обслуживании* на стр. 146.)
- Функция приема факсов программы PC-FAX не поддерживается в ОС Mac OS. (См. раздел *Прием факсов через PC-FAX* в *Руководстве по использованию программного обеспечения* на компакт-диске.)

## Изменение параметров удаленного управления факсом

Если при переходе на другую настройку удаленного управления факсом в памяти аппарата остаются принятые факсы, на ЖКД появится следующее сообщение:

Стер. все факсы?  
1. Да 2. Нет

или

Печ. весь факс?  
1. Да 2. Нет

- Если нажать **1**, то перед изменением настройки оставшиеся в памяти факсы будут удалены или распечатаны. Если резервная копия какого-либо факса уже была распечатана, то печататься снова она не будет.
- Если нажать **2**, то факсы из памяти удаляться или распечатываться не будут и настройка останется прежней.

Если при переходе на Прием Ф. на ПК из другой настройки удаленного управления факсом (Пересылка или Сохран. факса) в памяти аппарата остаются принятые факсы, на ЖКД появится следующее сообщение:

Отпр. фкс на ПК?  
1. Да 2. Нет

- Если нажать **1**, то перед изменением настройки оставшиеся в памяти факсы будут отправлены на ПК.
- Если нажать **2**, то факсы не будут удалены или отправлены на компьютер и настройка останется прежней.

### ! ВАЖНАЯ ИНФОРМАЦИЯ

Если выбрать настройку "Резервная печать: Вкл.", аппарат перед пересылкой факса распечатает его, чтобы у вас осталась его копия. Это функция безопасности на случай отключения питания перед пересылкой факса или возникновения проблем на принимающем аппарате. При отключении питания в аппарате факсы будут храниться в аппарате максимум 60 часов.

## Выключение настроек удаленного управления факсом

- 1 Нажмите **Меню, 2, 5, 1**.
- 2 Нажмите **▲** или **▼** и выберите **Выкл..** Нажмите **ОК**.



### Примечание

Если в памяти аппарата остаются принятые факсы, на ЖКД появится несколько вариантов выбора. (См. раздел *Изменение параметров удаленного управления факсом* на стр. 80.)

- 3 Нажмите **Стоп/Выход**.

## Удаленное извлечение из памяти

Функция удаленного извлечения из памяти позволяет получать сохраненные факсы, когда вы не находитесь рядом с аппаратом. Можно позвонить на свой аппарат с любого телефона или факсимильного аппарата, поддерживающего тональный набор, затем ввести код удаленного доступа для получения своих сообщений.

### Настройка кода удаленного доступа

Код удаленного доступа позволяет получить доступ к функциям удаленного извлечения из памяти, если пользователь находится вдали от аппарата. Прежде чем пользоваться функциями удаленного доступа и получения факсов, нужно назначить код. По умолчанию код не задан: — — —\*.

- 1 Нажмите **Меню**, **2**, **5**, **2**.
- 2 Введите трехзначный код, используя цифры 0-9, \* или #. Нажмите **ОК**.
- 3 Нажмите **Стоп/Выход**.



#### Примечание

Не используйте код, совпадающий с кодом удаленной активации (\*51) или кодом удаленной деактивации (#51). (См. *Изменение кодов удаленного доступа* на стр. 68.)

Код можно изменить в любое время. При необходимости отключить код нажмите клавишу **Очистить/Назад** и **ОК** в шаге 2 для восстановления настройки по умолчанию — — —\*.

## Использование кода удаленного доступа

- 1 Наберите свой номер факса с телефона или другого факсимильного аппарата, используя тональный набор.
- 2 Когда аппарат ответит, сразу же введите код удаленного доступа.
- 3 Если аппарат принял факсы, он подает сигналы:
  - *Нет сигналов*  
Нет факсов.
  - *1 длинный сигнал*  
Получен факс.
- 4 Аппарат подаст два коротких сигнала, запрашивая ввод команды. Если не ввести команду в течение 30 секунд, аппарат завершит связь. При вводе недействительной команды аппарат подаст три коротких сигнала.
- 5 После завершения операции нажмите **9 0** для сброса аппарата.
- 6 Положите трубку.



#### Примечание

Если на аппарате установлен режим *Ручной*, то по-прежнему использовать функции удаленного извлечения из памяти. Наберите номер факса как обычно и дождитесь сигнала режима. Приблизительно через 100 секунд послышится длинный сигнал, после чего нужно будет ввести код удаленного доступа. Код следует ввести в течение 30 секунд.

## Извлечение факсов

- 1 Наберите свой номер факса с телефона или другого факсимильного аппарата, используя тональный набор.
- 2 Когда аппарат ответит, сразу же наберите код удаленного доступа (3 цифры и \*). Один длинный сигнал означает, что есть полученные факсы.
- 3 Когда послышатся два коротких сигнала, на цифровой клавиатуре наберите **9 6 2**.
- 4 Дождитесь длинного сигнала, затем с помощью цифровой клавиатуры наберите номер удаленного аппарата, на который нужно отправить факсы, и затем введите **##** (до 20 знаков).
- 5 Когда будет слышен сигнал аппарата, повесьте трубку. Этот аппарат вызовет указанный другой аппарат, который и распечатает факсы.



### Примечание

При помощи клавиши # в номер факса можно ввести паузу.

## Изменение номера для переадресации факсов

Заданный по умолчанию номер для переадресации факсов можно изменить с другого телефона или факсимильного аппарата, используя тональный набор.

- 1 Наберите свой номер факса с телефона или другого факсимильного аппарата, используя тональный набор.
- 2 Когда аппарат ответит, сразу же наберите код удаленного доступа (3-значный код и \*). Один длинный сигнал означает, что есть полученные факсы.
- 3 Когда послышатся два коротких сигнала, на цифровой клавиатуре наберите **9 5 4**.
- 4 Дождитесь длинного сигнала, затем с помощью цифровой клавиатуры наберите номер удаленного аппарата, на который требуется переслать факсы, а затем введите **##** (до 20 знаков).
- 5 После завершения операции нажмите **9 0** для сброса аппарата.
- 6 Когда будет слышен сигнал аппарата, повесьте трубку.



### Примечание

При помощи клавиши # в номер факса можно ввести паузу.

## Команды удаленного управления факсом

Для получения удаленного доступа к функциям аппарата введите описанные ниже команды. Когда вы позвоните на аппарат и введете свой код удаленного доступа (3 цифры и \*), он издаст два коротких сигнала, после чего нужно ввести команду удаленного управления.

Команды удаленного управления		Описание операции
95	<b>Изменение настроек переадресации или сохранения факсов</b>	
	1 = Выкл.	Можно выбрать <b>Выкл.</b> после того, как вы извлекли или стерли все факсы.
	2 = Переадресация факсов	Один длинный сигнал означает, что изменение принято. Три коротких сигнала означают, что изменение невозможно из-за невыполнения определенных условий (например, не задан номер для пересылки факсов). Можно зарегистрировать максимальное количество звонков. (См. раздел <i>Изменение номера для переадресации факсов</i> на стр. 82.) После ввода этого номера функция переадресации факсов будет работать.
	4 = Номер для переадресации факсов	
6 = Сохранение факсов в памяти		
96	<b>Извлечение факса из памяти</b>	
	2 = Извлечение всех факсов	Введите номер удаленного факсимильного аппарата для приема сохраненных в памяти факсов. (См. раздел <i>Извлечение факсов</i> на стр. 82.)
	3 = Удаление факсов из памяти	Один длинный сигнал означает, что факсы из памяти удалены. (Прежде чем удалить нераспечатанные факсы из памяти аппарат распечатает их.)
97	<b>Проверка наличия принятых факсов</b>	
	1 = Факс	Можно проверить, приняты ли аппаратом какие-либо факсы. Если факсы есть, вы услышите один длинный сигнал. Если нет – три коротких сигнала.
98	<b>Изменение режима приема</b>	
	1 = Внешний автоответчик	Один длинный сигнал означает, что изменение было принято.
	2 = Факс/телефон	
	3 = Только факс	
90	<b>Выход</b>	Нажмите <b>9 0</b> для выхода из режима удаленного извлечения из памяти. Дождитесь длинного сигнала и положите трубку.

Режим опроса позволяет настроить аппарат так, чтобы получатели смогли принимать ваши факсы, но при этом сами платили за соединение. Эта функция также позволяет вызвать другой факсимильный аппарат и принять от него факс, и при этом за соединение будете платить вы. Чтобы функция опроса работала, она должна быть настроена на обоих факсимильных аппаратах. Не все факсимильные аппараты поддерживают режим опроса.

## Прием по опросу

Функция приема по опросу позволяет звонить на другой факсимильный аппарат для приема факса.

- 1 Убедитесь, что аппарат находится в режиме “Факс” .
- 2 Нажмите **Меню, 2, 1, 8**.
- 3 Нажмите **▲** или **▼** и выберите **Стандарт**.  
Нажмите **ОК**.
- 4 Наберите номер опрашиваемого аппарата.  
Нажмите **Старт**.

## Безопасный опрос

Режим безопасного опроса позволяет ограничить доступ к документам, отправляемым по опросу. Режим безопасного опроса работает только на факсимильных аппаратах Brother. Если требуется получить факс с защищенного аппарата Brother, необходимо ввести секретный код.

- 1 Убедитесь, что аппарат находится в режиме “Факс” .
- 2 Нажмите **Меню, 2, 1, 8**.
- 3 Нажмите **▲** или **▼** и выберите **Безопасный**.  
Нажмите **ОК**.
- 4 Введите четырехзначный защитный код.  
Нажмите **ОК**.  
Это защитный код опрашиваемого аппарата.
- 5 Наберите номер опрашиваемого аппарата.
- 6 Нажмите **Старт**.

## Запрограммированный опрос

Режим запрограммированного опроса позволяет настроить на аппарате прием факсов по опросу в определенное время. Можно настроить только *одну* операцию запрограммированного опроса.

- 1 Убедитесь, что аппарат находится в режиме “Факс” .
- 2 Нажмите **Меню, 2, 1, 8**.
- 3 Нажмите **▲** или **▼** и выберите **Таймер**. Нажмите **ОК**.
- 4 Введите требуемое время начала опроса (в 24-часовом формате). Нажмите **ОК**.  
Например, 9 ч 45 мин вечера вводится как 21:45.
- 5 Наберите номер опрашиваемого аппарата. Нажмите **Старт**. Аппарат сделает опросный звонок в заданное время.

## Последовательный запрос

Режим последовательного опроса позволяет запрашивать документы с нескольких факсимильных аппаратов за одну операцию.

- 1 Убедитесь, что аппарат находится в режиме “Факс” .
- 2 Нажмите **Меню, 2, 1, 8**.
- 3 Нажмите **▲** или **▼** и выберите **Стандарт, Безопасный или Таймер**. Нажмите **ОК**.
- 4 Выберите один из следующих параметров.
  - Если выбрана настройка **Стандарт**, перейдите к пункту 5.
  - При выборе **Безопасный** введите четырехзначное число, нажмите **ОК**, перейдите к пункту 5.
  - При выборе **Таймер** введите время (в формате 24-часовом формате), в которое следует начать опрос и нажмите **ОК**, перейдите к пункту 5.
- 5 Укажите номера опрашиваемых факсимильных аппаратов адресатов (для этого можно использовать номера набора одним нажатием, номера быстрого набора, функцию поиска, группы или цифровую клавиатуру). После каждого выбора следует нажать **ОК**.

Нажмите **Стоп/Выход**, когда аппарат выполняет набор номера для отмены процесса опроса.

Для отмены всех заданий приема последовательного опроса нажмите **Меню, 2, 7**. (См. раздел *Проверка и отмена заданий в очереди* на стр. 54.)

## Передача по опросу

Режим передачи по опросу позволяет отправлять факс при получении опроса с другого факсимильного аппарата.

### Настройка передачи по опросу

- 1 Убедитесь, что аппарат находится в режиме “Факс” .
- 2 Загрузите документ.
- 3 Нажмите **Меню, 2, 2, 6**.
- 4 Нажмите **▲** или **▼** и выберите **Стандарт**.  
Нажмите **ОК**.
- 5 Нажмите **2** для выбора 2.Нет, если не требуется ввод дополнительных настроек при появлении на дисплее ЖКД следующего сообщения:

Следующий  
1. Да 2. Нет

- 6 Нажмите **Старт**.
- 7 Если используется стекло сканера, то на ЖК-дисплее появится запрос на выбор одного из следующих параметров:

След. страница?  
1. Да 2. Нет (Посл)

- Нажмите клавишу **1** для отправки следующей страницы. Перейдите к шагу 6.
  - Нажмите кнопку **2** или **Старт**, чтобы отправить документ.
- 8 Положите на стекло сканера следующую страницу и нажмите **ОК**. Повторите шаги 7 и 8 для каждой последующей страницы. Аппарат отправит факс автоматически.



### Примечание

Документ будет сохранен и доступен для получения с любого другого факсимильного аппарата до тех пор, пока вы не удалите этот факс из памяти.

Для удаления факса из памяти нажмите **Меню, 2, 7**. (См. раздел *Проверка и отмена заданий в очереди* на стр. 54.)

## Настройка передачи по опросу с секретным кодом

Режим безопасного опроса позволяет ограничить доступ к документам, отправляемым по опросу. Режим безопасного опроса работает только на факсимильных аппаратах Brother. Чтобы другой пользователь мог получить факс с вашего аппарата, ему потребуется ввести секретный код.

- 1 Убедитесь, что аппарат находится в режиме "Факс" .
- 2 Загрузите документ.
- 3 Нажмите **Меню, 2, 2, 6**.
- 4 Нажмите **▲** или **▼** и выберите **Безопасный**.  
Нажмите **ОК**.
- 5 Введите какое-либо четырехзначное число.  
Нажмите **ОК**.
- 6 Нажмите **2** для выбора **2.Нет**, если не требуется ввод дополнительных настроек при появлении на дисплее ЖКД следующего сообщения:

Следующий  
1.Да 2.Нет

- 7 Нажмите **Старт**.
- 8 Если используется стекло сканера, то на ЖК-дисплее появится запрос на выбор одного из следующих параметров:

След. страница?  
1.Да 2.Нет (Посл)

- Нажмите клавишу **1** для отправки следующей страницы.

Перейдите к шагу 9.

- Нажмите кнопку **2** или **Старт**, чтобы отправить документ.

- 9 Положите на стекло сканера следующую страницу и нажмите клавишу **ОК**. Повторите шаги 8 и 9 для каждой последующей страницы.

Полож. след стр.  
Затем нажмите ОК

Аппарат отправит факс автоматически.

## Отчеты о факсах

Отчеты об отправке и приеме факсов (подтверждение отправки и журнал отправки и приема факсов) можно напечатать автоматически или вручную.

### Отчет подтверждения отправки

Отчет подтверждения отправки может использоваться как доказательство отправки факса. Данный отчет содержит имя получателя или номер факса, время и дату передачи, длительность передачи, количество отправленных страниц, а также данные о том, была ли передача успешно завершена.

Для отчета подтверждения отправки доступно несколько параметров.

- **Вкл.** : печать отчета после отправки каждого факса.
- **Вкл. +Изображ.** : печать отчета после отправки каждого факса. На отчете отобразится часть первой страницы факса.
- **Выкл.** : печать отчета выполняется *только* в том случае, если отправить факс не удалось вследствие ошибки передачи. **Выкл.** является настройкой по умолчанию.
- **Выкл. +Изображ.** : печать отчета выполняется *только* в том случае, если отправить факс не удалось вследствие ошибки передачи. На отчете отобразится часть первой страницы факса.



### Примечание

- Если передача завершена успешно, в отчете контроля передачи в поле **ИТОГ** отобразится **ОК**. Если передачу выполнить не удалось, в **ИТОГ** отобразится **ОШИБ.**
- При выборе **Вкл. +Изображ.** или **Выкл. +Изображ.** изображение появится только в отчете контроля передачи, если для передачи в реальном времени установлено значение **Выкл.** (См. раздел *Передача в реальном времени* на стр. 51.)

- 1 Нажмите **Меню, 2, 4, 1**.
- 2 Нажмите **▲** или **▼** и выберите **Вкл.**, **Вкл. +Изображ.**, **Выкл.** или **Выкл. +Изображ.**.  
Нажмите **ОК**.
- 3 Нажмите **Стоп/Выход**.

## Журнал факсов

Можно настроить распечатку журнала отправки и получения факсов (отчета о деятельности) через определенные интервалы (каждые 50 факсов, 6, 12 или 24 часа, 2 или 7 дней). Настройка по умолчанию: Кажд. 50 факсов. Это значит, что аппарат будет печатать журнал после сохранения 50 заданий.

Если для интервала выбрана настройка **Выкл.**, то отчет все равно можно распечатать; для этого выполните действия, описанные на следующей странице.

- 1 Нажмите **Меню, 2, 4, 2**.
- 2 Нажмите **▲** или **▼** для выбора интервала печати отчета. Нажмите **ОК**.  
Если выбрать 7 дней, то потребуется выбрать начальный день для 7-дневного обратного отсчета.
- 3 Введите время начала печати в 24-часовом формате. Нажмите **ОК**.  
Например: введите 19:45 для 7 ч 45 мин вечера.
- 4 Нажмите **Стоп/Выход**.

Если выбрать 6, 12, 24 часа, 2 или 7 дней, то аппарат распечатает отчет в выбранное время и затем удалит все задания из памяти. Если в памяти аппарата окажется 200 заданий до истечения выбранного срока, аппарат распечатает журнал ранее назначенного срока и удалит все задания из памяти.

Если необходимо получить дополнительный отчет ранее заданного срока, его можно напечатать вручную, не стирая задания из памяти.

## Отчеты

Предусмотрены следующие отчеты:

- 1 Проверка отпр.  
Отображение отчета подтверждения отправки для последних 200 исходящих факсов и печать последнего отчета.
- 2 Справка  
Печать списка распространенных функций для помощи при настройке аппарата.
- 3 Список тел-нов  
Печать списка имен и номеров, сохраненных в памяти набора одним нажатием и быстрого набора (по возрастанию номеров или в алфавитном порядке имен).
- 4 Журнал факса  
Печать списка с данными о последних 200 входящих и исходящих факсах. ("TX" означает "отправка".) ("RX" означает "прием".)
- 5 Уст-ки пользов  
Печать перечня текущих настроек.
- 6 Сетев. конфиг.  
Вывод параметров сети.
- 7 Форма заказа  
Можно распечатать форму заказа аксессуаров, заполнить ее и отправить дилеру Brother.

## Как напечатать отчет

---

- 1 Нажмите клавишу **Меню, 6**.
- 2 Выполните одно из следующих действий:
  - Нажмите **▲** или **▼**, чтобы выбрать необходимый отчет.  
Нажмите **ОК**.
  - Введите номер отчета, который нужно напечатать. Например, нажмите клавишу **2**, чтобы напечатать памятку по настройке.
- 3 Нажмите **Старт**.
- 4 Нажмите **Стоп/Выход**.



# Копирование

---

Копирование

92

## Процедура копирования

### Переход в режим копирования

Нажмите  (**Копирование**), чтобы войти в режим копирования.



- 1 **Стопка/Сортировка/Двусторонняя печать**
- 2 **Масштаб и макет копирования**
- 3 **Контрастность**
- 4 **Качество**
- 5 **Число копий**

### Изготовление одной копии

- 1 Аппарат должен находиться в режиме копирования .
- 2 Загрузите документ.
- 3 Нажмите **Старт**.

### Печать нескольких копий

- 1 Аппарат должен находиться в режиме копирования .
- 2 Загрузите документ.
- 3 С цифровой клавиатуры введите нужное количество экземпляров (до 99).
- 4 Нажмите **Старт**.



#### Примечание

Информацию о сортировке копий см. в разделе *Сортировка копий с использованием автоподатчика* на стр. 96.

### Остановка копирования

Чтобы остановить копирование, нажмите клавишу **Стоп/Выход**.

## Параметры копирования (временные настройки)

Если требуется быстро изменить временные настройки копирования для создания следующей копии, используйте временные кнопки **Копирование**. Настройки можно использовать в различных комбинациях.



Настройки по умолчанию восстанавливаются в аппарате через 1 мин после копирования, кроме случаев, когда для таймера режима установлено значение 30 с или менее. (См. раздел *Таймер режима* на стр. 24.)

## Увеличение или уменьшение копируемого изображения

Возможен выбор следующих коэффициентов масштабирования:

<p>Нажмите</p> <p>Увеличение/ Уменьшение</p>	100%*
	97% LTR→A4
	94% A4→LTR
	91% Вся стр.
	85% LTR→EXE
	83%
	78%
	70% A4→A5
	50%
	Собств (25-400%)
	Авто
	200%
	141% A5→A4
104% EXE→LTR	

\*Заводская настройка показана полужирным шрифтом со звездочкой.

При выборе значения **АВТО** аппарат вычисляет коэффициент уменьшения, наилучшим образом соответствующий формату бумаги, на который настроен лоток для бумаги. (См. *Формат бумаги* на стр. 25.)

Режим **АВТО** доступен только при использовании автоподатчика.

Режим **Собств** (25-400%) позволяет ввести коэффициент от 25% до 400%.

Для увеличения или уменьшения следующей копии выполните приведенные ниже инструкции:

- 1 Аппарат должен находиться в режиме копирования .
- 2 Загрузите документ.
- 3 С цифровой клавиатуры введите нужное количество экземпляров (до 99).
- 4 Нажмите **Увеличение/Уменьшение**.
- 5 Выполните одно из следующих действий:
  - Нажмите **▲** или **▼** и выберите нужный коэффициент масштабирования.  
Нажмите **ОК**.
  - Нажмите **▲** или **▼** и выберите **Собств** (25-400%).  
Нажмите **ОК**.  
Введите требуемый коэффициент масштабирования от 25% до 400% с цифровой клавиатуры.  
(Например, нажмите **5 3** для ввода 53%).  
Нажмите **ОК**.
- 6 Нажмите **Старт**.





### Примечание

В режиме "Увеличение/Уменьшение" параметры макета страницы "2 в 1 (портр)", "2 в 1 (пейз.)", "4 в 1 (портр)", "4 в 1 (пейз.)" *недоступны*.

## Использование клавиши "Опции"

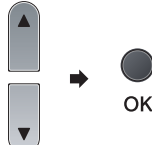
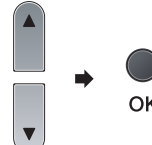
Используйте клавишу **Опции**, чтобы быстро задать следующие временные параметры для следующей копии.

Нажмите	Пункт меню	Значения	Страница
	<p>Нажмите ▲ или ▼, а затем нажмите клавишу <b>ОК</b></p> 	<p>Нажмите ▲ или ▼, а затем нажмите клавишу <b>ОК</b></p> 	
	<p>Стопка/Сорт. (появляется, когда документ находится в автоподатчике)</p>	<p><b>Стопка*</b> Сортировка</p>	96
	<p>Качество</p>	<p><b>Авто*</b> Фото Текст</p>	96
	<p>Яркость</p>	<p>▼-□□□■+▲ ▼-□□□■+▲ ▼-□□■□+▲* ▼-□■□□+▲ ▼-■□□□+▲</p>	97
	<p>Контрастность</p>	<p>▼-□□□■+▲ ▼-□□□■+▲ ▼-□□■□+▲* ▼-□■□□+▲ ▼-■□□□+▲</p>	97
	<p>Макет страницы</p>	<p><b>Откл. (1 в 1)*</b> 2 в 1 (книж.) 2 в 1 (альб.) 4 в 1 (книж.) 4 в 1 (альб.)</p>	98
	<p>Выбор лотка</p>	<p><b>MP&gt;T1*</b> или <b>MP&gt;T1&gt;T2*</b> T1&gt;MP или T1&gt;T2&gt;MP #1 (XXX) <sup>1</sup> #2 (XXX) <sup>1</sup> ОЛ (XXX) <sup>1</sup> <sup>1</sup> "XXX" – это формат бумаги. (Л2 или #2 отображается только в том случае, если установлен дополнительный лоток для бумаги.)</p>	99
<p> Заводские настройки выделены жирным шрифтом и звездочкой.</p>			

## Сортировка копий с использованием автоподатчика

Аппарат может сортировать готовые копии. Страницы будут укладываться стопкой в порядке 1 2 3, 1 2 3, 1 2 3 и т. д.

- 1 Аппарат должен находиться в режиме копирования .
- 2 Откройте выходной лоток автоподатчика и расположите документ *лицевой стороной вниз* во входном лотке автоподатчика.
- 3 С цифровой клавиатуры введите нужное количество экземпляров (до 99).
- 4 Нажмите клавишу **Опции** и с помощью ▲ или ▼ выберите *Стопка/Сорт...*. Нажмите **ОК**.
- 5 Нажмите ▲ или ▼ и выберите *Сортировка*. Нажмите **ОК**.
- 6 Нажмите **Старт**.

## Повышение качества копирования

Можно выбрать различные настройки качества копирования. Настройка по умолчанию: **АВТО**.

### ■ АВТО

Настройка "Авто" рекомендуется для обычных распечаток. Подходит для документов, содержащих как текст, так и фотографии.

### ■ Текст

Подходит для документов, содержащих только текст.

### ■ ФОТО

Подходит для копирования фотографий.

Для *временного* изменения настроек качества копирования выполните следующие действия:

- 1 Аппарат должен находиться в режиме копирования .
- 2 Загрузите документ.
- 3 С цифровой клавиатуры введите нужное количество экземпляров (до 99).
- 4 Нажмите **Опции**. Нажмите ▲ или ▼ и выберите *Качество*. Нажмите **ОК**.
- 5 С помощью ▲ или ▼ выберите **АВТО**, **ФОТО** или **ТЕКСТ**. Нажмите **ОК**.
- 6 Нажмите **Старт**.

Для изменения *настройки по умолчанию* выполните следующие действия:

- 1 Нажмите **Меню**, **3**, **1**.

2 С помощью ▲ или ▼ выберите качество копирования.  
Нажмите **ОК**.

3 Нажмите **Стоп/Выход**.

## Регулировка контрастности и яркости

### Яркость

Отрегулируйте яркость копирования для получения более темных или более светлых копий.

Для *временного* изменения яркости выполните следующие действия.

- 1 Аппарат должен находиться в режиме копирования .
- 2 Загрузите документ.
- 3 С цифровой клавиатуры введите нужное количество экземпляров (до 99).
- 4 Нажмите **Опции**.  
Нажмите ▲ или ▼ и выберите **Яркость**.  
Нажмите **ОК**.
- 5 Нажмите ▲ для получения более светлой копии или ▼ для получения более темной копии.  
Нажмите **ОК**.
- 6 Нажмите **Старт**.

Для изменения настройки *по умолчанию* выполните следующие действия:

- 1 Нажмите **Меню, 3, 2**.
- 2 Нажмите ▲ для получения более светлой копии или ▼ для получения более темной копии.  
Нажмите **ОК**.
- 3 Нажмите **Стоп/Выход**.

### Контрастность

Чтобы сделать изображение резче и ярче, отрегулируйте контрастность.

Для *временного* изменения настройки контрастности выполните следующие действия:

- 1 Аппарат должен находиться в режиме копирования .
  - 2 Загрузите документ.
  - 3 С цифровой клавиатуры введите нужное количество экземпляров (до 99).
  - 4 Нажмите **Опции**.  
Нажмите ▲ или ▼ и выберите **Контрастность**.  
Нажмите **ОК**.
  - 5 Для увеличения или уменьшения контрастности нажмите ▲ или ▼.  
Нажмите **ОК**.
  - 6 Нажмите **Старт**.
- Для изменения настройки *по умолчанию* выполните следующие действия:
- 1 Нажмите **Меню, 3, 3**.
  - 2 Для увеличения или уменьшения контрастности нажмите ▲ или ▼.  
Нажмите **ОК**.
  - 3 Нажмите **Стоп/Выход**.

## Изготовление копий “N в 1” (макет страницы)

Можно уменьшить расход бумаги, если при копировании использовать функцию “N в 1”. Эта функция позволяет копировать две или четыре страницы на один лист, экономя бумагу.

### ! ВАЖНАЯ ИНФОРМАЦИЯ

- Убедитесь, что выбран формат бумаги Letter, A4, Legal<sup>1</sup> или Folio<sup>1</sup>.
- (книж.) означает “Портрет” (книжная страница), а (альб.) - “Пейзаж” (альбомная страница).
- При использовании функции “N в 1” параметр “Увеличение/Уменьшение” недоступен.

<sup>1</sup> Legal и Folio можно выбрать только для обходного лотка.

1. Аппарат должен находиться в режиме копирования .
2. Загрузите документ.
3. С цифровой клавиатуры введите нужное количество экземпляров (до 99).
4. Нажмите **Опции**.  
Нажмите **▲** или **▼** и выберите **Мaket страницы**.  
Нажмите **ОК**.
5. Нажмите **▲** или **▼** и выберите 2 в 1 (книж.), 2 в 1 (альб.), 4 в 1 (книж.), 4 в 1 (альб.) или Откл. (1 в 1).  
Нажмите **ОК**.
6. Нажмите клавишу **Старт**, чтобы отсканировать страницу.  
Если документ помещен в автоподатчик, аппарат сканирует страницы и начинает печать.

При использовании стекла сканера перейдите к шагу 7.

7. После того как аппарат отсканирует страницу, нажмите клавишу **1** для сканирования следующей страницы.

След. страница?  
 1. Да 2. Нет

8. Положите следующую страницу на стекло сканера.  
Нажмите **ОК**.  
Повторяйте шаги 7 и 8 для каждой страницы макета.
9. После завершения сканирования всех страниц нажмите клавишу **2** в шаге 7 для завершения работы.

**Расположите документ лицевой стороной вниз в направлении, показанном ниже:**

#### ■ 2 в 1 (портр.)

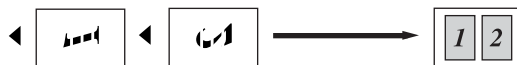

#### ■ 2 в 1 (пейз.)

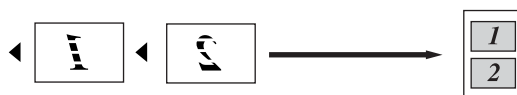

#### ■ 4 в 1 (портр.)



#### ■ 4 в 1 (пейз.)



## Выбор лотка

Можно изменить используемый лоток только для следующей копии.

- 1 Аппарат должен находиться в режиме копирования .
- 2 Загрузите документ.
- 3 С цифровой клавиатуры введите нужное количество экземпляров (до 99).
- 4 Нажмите **Опции**.  
Нажмите **▲** или **▼** и выберите **Выбор лотка**.  
Нажмите **ОК**.
- 5 С помощью **▲** или **▼** выберите **MP>T1>T2**, **T1>T2>MP**, **#1 (XXX)**, **#2 (XXX)** или **ОЛ (XXX)**.  
Нажмите **ОК**.
- 6 Нажмите **Старт**.



### Примечание

- Сообщение Л2 или #2 отображается, только если установлен дополнительный лоток.
- Л2 или #2 доступно для модели MFC-8380DN.
- Изменение настройки по умолчанию для выбора лотка см. в *Использование лотка в режиме копирования* на стр. 26.

## Двустороннее копирование

Если требуется использовать двустороннее копирование, загрузите документ в автоподатчик.

При отображении сообщения *Мало памяти* во время создания двусторонних копий попробуйте установить дополнительную память. (См. раздел *Сообщение “Недостаточно памяти”* на стр. 102.)

## Двустороннее копирование (поворот листа по длинной стороне)

### MFC-8370DN

#### ■ одностороннее-двустороннее Д

Книжная

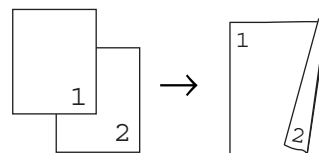

Альбомная

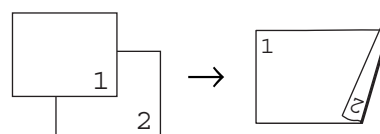

- 1 Аппарат должен находиться в режиме копирования .
- 2 Откройте выходной лоток автоподатчика и расположите документ *лицевой стороной вниз* во входном лотке автоподатчика.
- 3 Введите требуемое количество копий (до 99) с помощью клавиатуры набора номера.

- 4 Нажмите клавишу **Дуплекс** и **▲** или **▼**, чтобы выбрать 1-стор→2-стор Д. Нажмите **ОК**.
- 5 Нажмите клавишу **Старт**, чтобы скопировать документ.

### MFC-8380DN

#### ■ одностороннее→двустороннее Д

Книжная

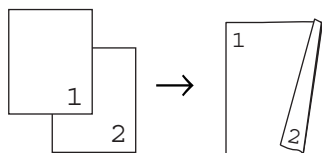

Альбомная

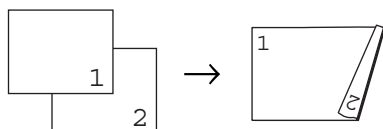

#### ■ двустороннее→двустороннее

Книжная

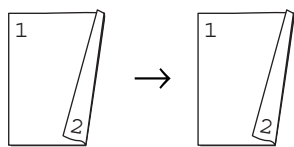

Альбомная

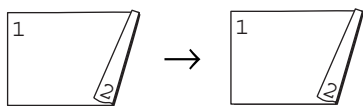

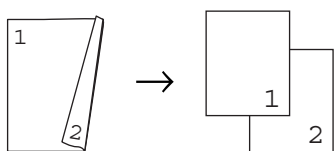

#### ■ двустороннее Д→одностороннее

Книжная

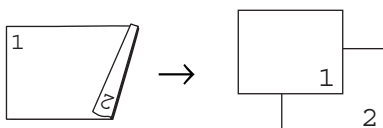

Альбомная



- 1 Аппарат должен находиться в режиме копирования .
- 2 Откройте выходной лоток автоподатчика и расположите документ *лицевой стороной вниз* во входном лотке автоподатчика.
- 3 Введите требуемое количество копий (до 99) с помощью клавиатуры набора номера.
- 4 Нажмите клавишу **Дуплекс** и с помощью **▲** и **▼** выберите 1-стор→2-стор Д, 2стор.→ 2стор. или 2стор. Д→1стор..  

2-стор. печать  
 1-стор→2-стор Д↕

 Нажмите **ОК**.
- 5 Нажмите клавишу **Старт**, чтобы скопировать документ.



#### Примечание

- Двустороннее копирование с использованием двусторонних документов формата Legal недоступно.
- (Д) обозначает длинную сторону, а (К) – короткую сторону.

## Расширенное двустороннее копирование (поворот листа по короткой стороне)

### MFC-8370DN

#### ■ одностороннее→двустороннее К

Книжная

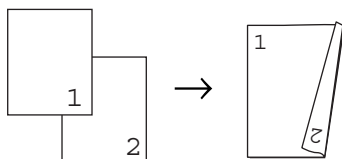

Альбомная

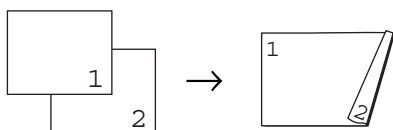

- 1 Аппарат должен находиться в режиме копирования .
- 2 Откройте выходной лоток автоподатчика и расположите документ *лицевой стороной вниз* во входном лотке автоподатчика.
- 3 Введите требуемое количество копий (до 99) с помощью клавиатуры набора номера.
- 4 Нажмите клавишу **Дуплекс** и **▲** или **▼**, чтобы выбрать 1-стор-2-стор К. Нажмите **ОК**.
- 5 Нажмите клавишу **Старт**, чтобы скопировать документ.

### MFC-8380DN

#### ■ Расширенное двустороннее К→одностороннее

Книжная

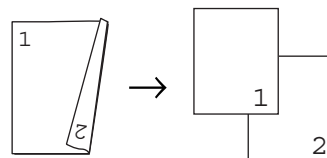

Альбомная

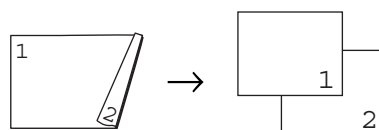

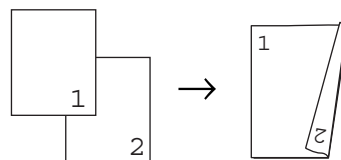

#### ■ Расширенное одностороннее→двустороннее К

Книжная

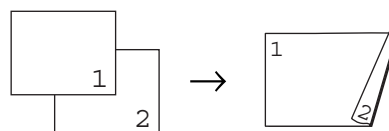

Альбомная



- 1 Аппарат должен находиться в режиме копирования .
- 2 Откройте выходной лоток автоподатчика и расположите документ *лицевой стороной вниз* во входном лотке автоподатчика.
- 3 Введите требуемое количество копий (до 99) с помощью клавиатуры набора номера.
- 4 Нажмите клавишу **Дуплекс** и **▲** или **▼**, чтобы выбрать **Расширенные**. Нажмите **ОК**.

5 С помощью ▲ или ▼ выберите 2-стор. К→1-стор. или 1-стор→2-стор К. Нажмите ОК.

6 Нажмите клавишу **Старт**, чтобы скопировать документ.



#### Примечание

- Двустороннее копирование с использованием двусторонних документов формата Legal недоступно.
- (Д) обозначает длинную сторону, а (К) – короткую сторону.

## Сообщение “Недостаточно памяти”

Если в процессе копирования память аппарата заполнится, на ЖКД появятся необходимые инструкции.

При отображении сообщения *Мало памяти* во время сканирования следующей страницы можно нажать клавишу **Старт** для копирования сканированных страниц или клавишу **Стоп/Выход** для отмены операции.

Чтобы освободить место в памяти аппарата, можно выполнить следующее.

- Распечатать находящиеся в памяти факсы. (См. раздел *Прием в память при отсутствии бумаги* на стр. 62.)
- Отключить функцию “Хранение факсов”. (См. раздел *Выключение настроек удаленного управления факсом* на стр. 80.)



#### Примечание

Если на ЖК-дисплее появляется сообщение *Мало памяти*, можно продолжить копирование, если сначала распечатать находящиеся в памяти входящие факсы и таким образом полностью освободить память (на 100%).



# Прямая печать

---

**Печать данных с устройства флэш-памяти  
USB или цифровой камеры,  
поддерживающей режим накопителя**

**104**

# Печать данных с устройства флэш-памяти USB или цифровой камеры, поддерживающей режим накопителя

Используя функцию прямой печати, можно осуществлять печать данных без помощи компьютера. Печать также можно осуществлять, просто подключив флэш-накопитель USB к USB-интерфейсу прямого подключения аппарата. Можно также подсоединить цифровую камеру в режиме накопителя USB для выполнения прямой печати.



## Примечание

- Некоторые устройства флэш-памяти USB не поддерживаются аппаратом.
- Если камера работает в режиме PictBridge, печать данных невозможна. Для получения дополнительной информации о переключении между режимом PictBridge и режимом запоминающего устройства см. поставляемую с камерой документацию.

## Поддерживаемые форматы файлов

Функцией прямой печати поддерживаются следующие форматы файлов.

- PDF версии 1.7 <sup>1</sup>
- JPEG
- Exif + JPEG
- PRN (созданные при помощи драйвера Brother)
- TIFF (отсканированные при помощи всех моделей MFC или DCP компании Brother)
- PostScript® 3™ (созданные при помощи драйвера принтера Brother BRScript3)
- XPS версии 1.0

<sup>1</sup> Данные PDF, включая файлы изображений JBIG2, файлы изображений JPEG2000 и файлы с прозрачностью не поддерживаются.

## Создание файла PRN или PostScript® 3™ для прямой печати



### Примечание

Окна в этом разделе могут отличаться в зависимости от приложения и операционной системы.

- 1 В строке меню приложения щелкните **Файл**, затем **Печать**.
- 2 Выберите **Brother MFC-XXXX Принтер** (1) и установите флажок **Печать в Файл** (2).  
Нажмите **Печать**.

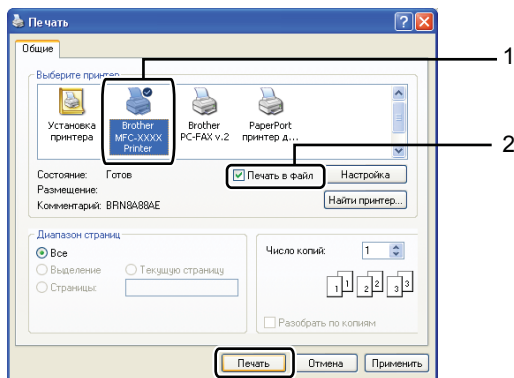

- 3 Выберите папку, в которую необходимо сохранить файл, и введите имя сохраняемого файла, если появится соответствующий запрос.  
Если появится только запрос на имя файла, также можно указать папку, в которую необходимо сохранить файл. Пример:  
C:\Temp\FileName.prn  
Если к компьютеру подключено устройство флэш-памяти USB или цифровая камера, файл можно сохранить непосредственно на этот аппарат.

## Печать данных с флэш-накопителя USB или цифровой камеры, поддерживающей режим накопителя

- 1 Подключите флэш-накопитель USB или цифровую камеру к USB-интерфейсу прямого подключения (1), который располагается в передней части аппарата.

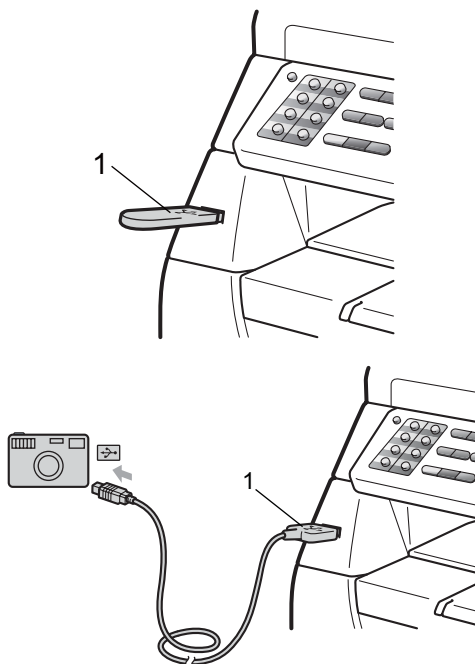

**Примечание**

Для модели MFC-8380DN

- Если для параметра прямой печати защитной блокировки функций 2.0 установлено значение **Выкл** для всех пользователей (включая настройки режима общего доступа), на ЖКД отобразится сообщение **Отсутствует** и аппарат перейдет в режим готовности. В этом случае не удастся воспользоваться функцией прямой печати.
- Если для пользователя с текущим используемым идентификатором запрещено использование функции прямой печати с помощью защитной блокировки функций 2.0, но другие пользователи с ограниченными правами (включая настройки общего доступа) имеют доступ к этой функции, на ЖКД отобразится сообщение **Отказ доступа** и аппарат запросит имя пользователя. Если у пользователя с ограниченными правами доступа есть доступ к функции прямой печати, нажмите **▲** или **▼** для выбора имени пользователя, нажмите **OK** и введите четырехзначный пароль.
- Если администратор установил ограничение страниц прямой печати и аппарат уже достиг этого ограничения, при подключении флэш-накопителя USB или цифровой камеры на ЖКД отобразится сообщение **Превышен предел**.

**2**

Когда аппарат распознает флэш-накопитель USB или цифровую камеру, индикатор **Прямая печать** загорится синим.  
Нажмите клавишу **Прямая печать**.

**3**

С помощью **▲** и **▼** выберите имя папки или файла, который требуется напечатать.  
Нажмите **OK**.  
Если выбрано имя папки, с помощью **▲** и **▼** выберите имя файла, который требуется напечатать.  
Нажмите **OK**.

**Примечание**

- Цифровую камеру необходимо перевести из режима PictBridge в режим запоминающего устройства.
- Если необходимо напечатать список файлов, выберите **Распеч. указ.** и нажмите клавишу **OK**. Нажмите клавишу **Старт**, чтобы напечатать данные.
- Сохраненные на флэш-накопителе USB имена файлов могут отображаться на ЖКД с помощью следующих символов: A B C D E F G H I J K L M N O P Q R S T U V W X Y Z 0 1 2 3 4 5 6 7 8 9 \$ % ' ` - @ { } ~ ! # ( ) & \_ ^.

**4**

Выполните одно из следующих действий:

- С помощью клавиш **▲** и **▼** выберите параметр, который требуется изменить, нажмите клавишу **OK**, затем с помощью клавиш **▲** и **▼** выберите значение, затем нажмите клавишу **OK**.
- Если вносить изменения в текущие настройки по умолчанию не требуется, перейдите к шагу **5**.

Наст печ файл.  
 Размер бумаги ▼



### Примечание

- Можно выбрать следующие настройки.

Размер бумаги

Тип носителя

Неск. листов

Ориентация

2-стор. печать

Брошюр.

Использ. лоток

Кач-во печати

Опция PDF

- Некоторые настройки могут не отображаться в зависимости от типа файла.



### Примечание

- Если требуется изменить установленную по умолчанию настройку подачи бумаги из лотка, нажмите клавиши **Меню, 1, 6, 3**, чтобы изменить настройку лотка для бумаги.
- Если режим прямой печати отключен, можно изменить его параметры по умолчанию с панели управления. Нажмите клавиши **Меню, 5**, чтобы войти в меню **Прям. интрф. USB**. (См. раздел *Таблица меню* на стр. 182.)

- 5 Нажмите клавишу **Старт** после завершения операции.
- 6 Введите требуемое количество экземпляров с цифровой клавиатуры. Нажмите **ОК**.
- 7 Нажмите клавишу **Старт**, чтобы напечатать данные.

## ! ВАЖНАЯ ИНФОРМАЦИЯ

- Во избежание повреждения аппарата НЕ подключайте к USB-интерфейсу прямого подключения другие устройства, кроме цифровой камеры и устройств флэш-памяти USB.
- НЕ отключайте цифровую камеру и устройство флэш-памяти USB от USB-интерфейса прямого подключения до завершения печати.

## Сообщения об ошибках

Если известны типы ошибок, которые могут возникнуть при печати с флэш-накопителя USB или цифровой камеры в режиме прямой печати, можно легко определить и устранить любые неполадки.

### ■ Мало памяти

Это сообщение отображается при работе с изображениями, размер которых превышает объем памяти аппарата.

### ■ Устр. недоступно

Это сообщение отображается при подключении несовместимого или неисправного устройства к USB-интерфейсу прямого подключения. Чтобы очистить ошибку, отсоедините устройство от USB-интерфейса прямого подключения.

(Для получения дополнительной информации см. раздел *Сообщения об ошибках и обслуживании* на стр. 146.)



# Программное обеспечение

---

Программные и сетевые функции

110

Руководство пользователя в формате HTML на компакт-диске содержит **Руководство по использованию программного обеспечения** и **Руководство пользователя по работе в сети**, в которых описаны доступные функции при подключении к компьютеру (например, печать и сканирование). В этих руководствах имеются простые в использовании ссылки, которые можно щелкнуть для перехода непосредственно к соответствующему разделу.

Имеется информация о следующих функциях:

- Печать
- Сканирование
- ControlCenter3 (Windows®)
- ControlCenter2 (Macintosh)
- Настройки удаленного доступа
- Отправка факсов с ПК
- Отправка факсов по сети
- Сетевая печать
- Сетевое сканирование



### Примечание

См. раздел *Доступ к руководству по использованию программного обеспечения и руководству пользователя по работе в сети* на стр. 3.

## Использование руководства пользователя в формате HTML

Ниже приведены краткие указания по использованию руководства пользователя в формате HTML.

### Windows®



### Примечание

Если программное обеспечение не установлено, см. раздел *Просмотр документации (для Windows®)* на стр. 3.

- 1 Наведите указатель на пункт **Brother, MFC-XXXX** в группе программ меню **Пуск**, затем выберите **Руководства пользователя в формате HTML**.
- 2 Выберите требуемое руководство (**РУКОВОДСТВО ПО ИСПОЛЬЗОВАНИЮ ПРОГРАММНОГО ОБЕСПЕЧЕНИЯ** или **РУКОВОДСТВО ПОЛЬЗОВАТЕЛЯ ПО РАБОТЕ В СЕТИ**) в главном меню.

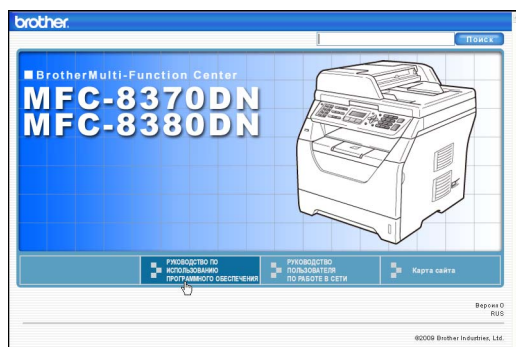

- Щелкните заголовок раздела, который нужно просмотреть, в списке в левой части окна.

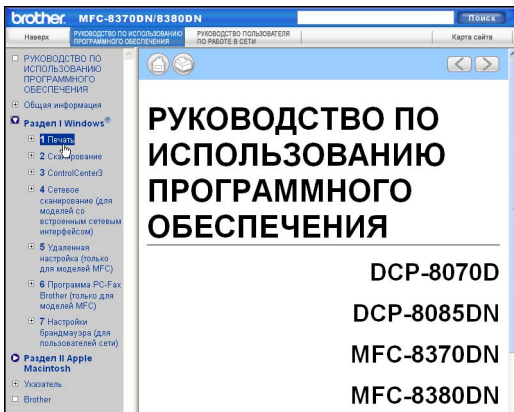

## Macintosh

- Убедитесь, что компьютер Macintosh включен. Вставьте компакт-диск Brother в дисковод для компакт-дисков.
- Дважды щелкните значок **Documentation** (Документация).
- Дважды щелкните папку требуемого языка, затем дважды щелкните файл `top.html`.
- Выберите требуемое руководство (**РУКОВОДСТВО ПО ИСПОЛЬЗОВАНИЮ ПРОГРАММНОГО ОБЕСПЕЧЕНИЯ** или **РУКОВОДСТВО ПОЛЬЗОВАТЕЛЯ ПО РАБОТЕ В СЕТИ**) в главном меню, затем выберите требуемый раздел в списке в левой части окна.

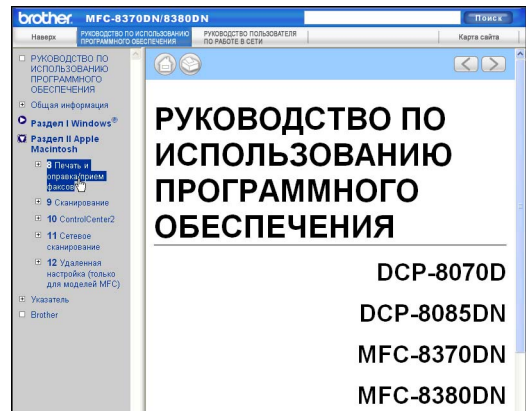





## Приложения

---

<b>Безопасность и правовые вопросы</b>	<b>114</b>
<b>Дополнительные опции</b>	<b>126</b>
<b>Устранение неисправностей и текущее обслуживание</b>	<b>128</b>
<b>Меню и функции</b>	<b>180</b>
<b>Технические характеристики</b>	<b>200</b>
<b>Глоссарий</b>	<b>215</b>

# A

## Безопасность и правовые вопросы

### Выбор места установки

Установите аппарат на плоскую устойчивую поверхность, например, стол, который не подвергается вибрации и ударам. Устанавливайте аппарат рядом с телефонной розеткой и стандартной заземленной электрической розеткой. Выбирайте для установки помещение, в котором температура поддерживается в диапазоне от 10 °С до 32,5 °С, а влажность – в диапазоне от 20 до 80% (без конденсации).

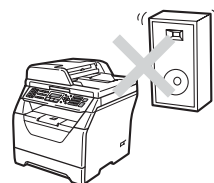
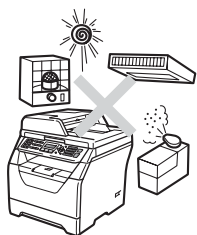

### **!** ПРЕДУПРЕЖДЕНИЕ

НЕ подвергайте аппарат воздействию прямого солнечного света, избыточного тепла, открытого пламени, коррозионных или насыщенных солями газов, влаги и пыли.

НЕ устанавливайте аппарат вблизи обогревателей, кондиционеров воздуха, холодильников, воды и химикатов.

## **⚠ ОСТОРОЖНО**

Старайтесь не ставить аппарат в помещениях, где ходит много людей.

---

Не следует устанавливать аппарат на ковре.

---

НЕ подключайте аппарат к электрической розетке в цепи, управляемой главным выключателем или автоматическим таймером, а также в одной цепи с мощными приборами или другим оборудованием, которое может вызвать разрыв цепи питания.

---

При отключении питания информация из памяти аппарата может быть удалена.

---

Не выбирайте места рядом с источниками электромагнитных помех, такими как динамики или базовые блоки беспроводных телефонов.

---

Прокладывайте кабели к аппарату так, чтобы о них нельзя было споткнуться.

---

## Для безопасной эксплуатации аппарата

Храните эти инструкции для справок и обращайтесь к ним перед проведением любых работ по обслуживанию.

### ПРЕДУПРЕЖДЕНИЕ



Внутри аппарата имеются электроды, находящиеся под высоким напряжением. Перед чисткой внутренних частей аппарата сначала обязательно отсоедините телефонный провод, затем отсоедините кабель питания от электрической розетки. Это предотвратит поражение электрическим током.

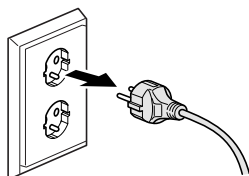

Не прикасайтесь к вилке кабеля питания мокрыми руками. Это может привести к удару током.

Всегда проверяйте, что вилка полностью вставлена.

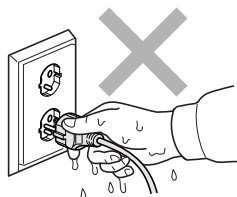

Этот аппарат необходимо устанавливать вблизи легко доступной электрической розетки. В экстренной ситуации необходимо вынуть шнур питания из электрической розетки, чтобы полностью отключить питание.

Для упаковки аппарата и фотобарабана используются пластиковые пакеты. Во избежание опасности удушья держите эти пакеты в местах, недоступных для младенцев и детей.

НЕ используйте воспламеняющиеся вещества, аэрозоли любого типа, органические растворители и содержащие спирт или аммиак жидкости для очистки внутренних и внешних деталей аппарата. Это может привести к возникновению пожара или поражению электрическим током. Инструкции по очистке аппарата см. в разделе *Текущее обслуживание* на стр. 162.



Не собирайте рассыпавшийся тонер пылесосом. В этом случае пыль тонера может воспламениться внутри пылесоса и создать очаг пожара. Осторожно удалите пыль тонера мягкой сухой тканью без ворса и утилизируйте ее в соответствии с местными правилами.

Соблюдайте осторожность при установке или переделке телефонных линий. Запрещается прикасаться к оголенным телефонным проводам или клеммам, если телефонная линия подсоединена к настенной розетке. Запрещается выполнять прокладку телефонной линии во время грозы. Запрещается размещать настенную телефонную розетку в сыром помещении.

При использовании телефонного оборудования необходимо обязательно соблюдать основные правила безопасности для уменьшения опасности возгорания, поражения электрическим током или получения травм, включая следующие:

- 1 НЕ используйте данное изделие в непосредственной близости от воды, например рядом с ванной, умывальником, раковиной, стиральной машиной, а также во влажном подвале или рядом с бассейном.
- 2 Старайтесь не пользоваться данным аппаратом во время грозы. Существует небольшая опасность поражения электрическим током при ударе молнии.
- 3 НЕ используйте данное изделие для передачи сообщения о произошедшей поблизости утечке газа.
- 4 Не бросайте батарейки в огонь. Они могут взорваться. Изучите действующие нормативные документы; в них могут содержаться особые предписания по утилизации.
- 5 Не рекомендуется использовать удлинитель.
- 6 Запрещается выполнять прокладку телефонной линии во время грозы. Запрещается размещать настенную телефонную розетку в сыром помещении.
- 7 В случае повреждения любого кабеля отключите машину и обратитесь к дилеру Brother.
- 8 Не кладите на аппарат посторонние предметы и не загромождайте вентиляционные отверстия.

- 9 Данный аппарат должен подключаться к находящемуся поблизости заземленному источнику переменного тока с напряжением, соответствующим указанному на наклейке. НЕ подключайте аппарат к источнику постоянного тока или инвертору. В случае затруднения обратитесь к квалифицированному электрику.

## ОСТОРОЖНО



Сразу после окончания работы аппарата некоторые внутренние его части остаются очень горячими. При открытии задней или передней крышек аппарата никогда НЕ прикасайтесь к деталям, показанным на иллюстрациях затемненными.

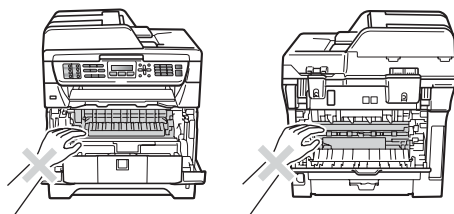

Во избежание травм не кладите руки на край аппарата под крышку сканера или для документа, как показано на рисунке.

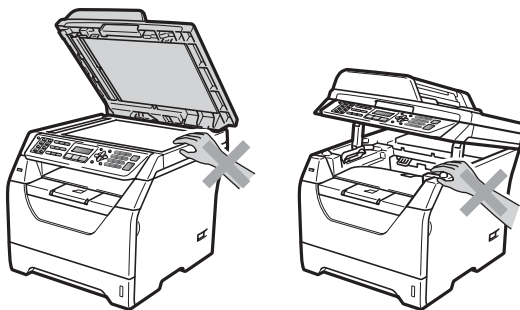

Во избежание травм не помещайте пальцы в местах, показанных на рисунках.

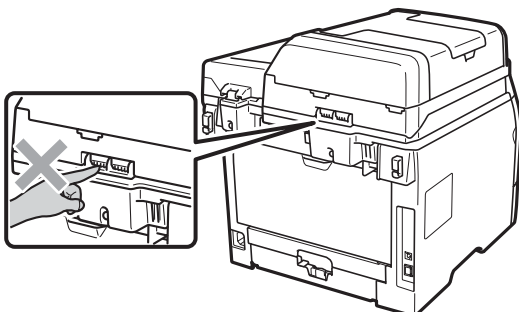

При перемещении аппарата беритесь за боковые захваты, расположенные в нижней части аппарата.

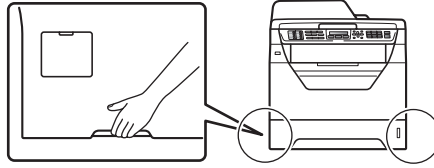

### ! ВАЖНАЯ ИНФОРМАЦИЯ

Узел термического закрепления тонера помечен предупреждающими наклейками. Не снимайте эту наклейку и следите, чтобы она оставалась на месте и была читаема.

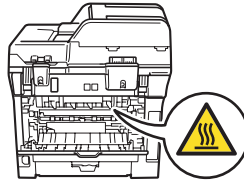

## Важные инструкции по технике безопасности

---

- 1 Прочтите эти инструкции до конца.
- 2 Сохраните их для дальнейшего использования.
- 3 Соблюдайте все предупреждения и инструкции на табличках, установленных на аппарате.
- 4 Перед очисткой внутренних частей аппарата отключайте его от сети питания. Не используйте жидкие или аэрозольные чистящие средства. Используйте для очистки сухую ткань без ворса.
- 5 Не устанавливайте аппарат на неустойчивую поверхность, подставку или стол. Падение аппарата может привести к серьезным повреждениям.
- 6 Щели и отверстия в задней и нижней части корпуса предназначены для вентиляции. Для обеспечения надежной работы аппарата и его защиты от перегрева нужно следить, чтобы эти отверстия не забивались и не были закрыты. Эти отверстия всегда должны быть свободны, поэтому не устанавливайте аппарат на кровати, диване, ковре или иной подобной поверхности. Запрещается устанавливать аппарат рядом с батареей/обогревателем или над ними. Запрещается устанавливать аппарат в ниши, если при этом не обеспечивается соответствующая вентиляция.
- 7 Данный аппарат необходимо подключать к источнику переменного тока с напряжением, соответствующим указанному на наклейке. НЕ подключайте аппарат к источнику постоянного тока или инвертору. В случае затруднения обратитесь к квалифицированному электрику.
- 8 Данный аппарат снабжен 3-контактной заземленной вилкой питания. Такая вилка подходит только к розеткам с заземлением. Это необходимо для вашей безопасности. Если вилка в розетку не вставляется, вызовите электрика для замены устаревшей розетки. Не пренебрегайте защитным заземлением вилки кабеля питания.
- 9 Используйте только кабель питания, входящий в комплект поставки.
- 10 Не ставьте никакие предметы на кабель питания. Не устанавливайте аппарат в таких местах, где на кабель питания можно случайно наступить.
- 11 Устанавливайте аппарат в хорошо проветриваемом помещении.
- 12 Длина шнура питания, включая удлинительные шнуры, не должна превышать 5 метров.  
НЕ подключайте к одной сети питания другие мощные электроприборы, например кондиционер, копировальный аппарат, машинку для уничтожения бумаг и т.п. Если использование принтера с этими приборами неизбежно, рекомендуется использовать трансформатор напряжения или фильтр ВЧ помех.  
Если источник питания нестабилен, используйте стабилизатор напряжения.
- 13 Не ставьте перед аппаратом предметы, блокирующие выход принимаемых факсов. Не загромождайте пространство для выхода принимаемых факсов.
- 14 Прежде чем забирать напечатанные страницы, дождитесь, пока они полностью выйдут из аппарата.

- 15 В следующих случаях необходимо отсоединить сетевой кабель от розетки и обратиться в авторизованный сервисный центр Brother.
- Если кабель питания поврежден или изношен.
  - Если на аппарат была пролита жидкость.
  - Если аппарат попал под дождь или брызги воды.
  - Если при соблюдении инструкций по эксплуатации аппарат работает плохо. Выполняйте настройку только тех функций, которые описаны в инструкции по эксплуатации. Неправильная настройка других функций может привести к повреждению аппарата. Для восстановления его нормальной работы может потребоваться серьезный ремонт с привлечением квалифицированного специалиста.
  - Если аппарат падал или его корпус был поврежден.
  - Если обнаружено явное изменение рабочих характеристик, указывающее на необходимость проведения ремонта.
- 16 Для защиты аппарата от перепадов напряжения рекомендуем использовать специальное защитное устройство (сетевой фильтр).
- 17 Для уменьшения риска пожара, поражения током и получения травм обратите внимание на следующее:
- Не эксплуатируйте данное изделие рядом с устройствами, в которых используется вода, рядом с бассейном или в сыром подвальном помещении.
  - Не эксплуатируйте аппарат во время грозы (существует небольшая вероятность поражения током). Не используйте аппарат для сообщения об утечке газа рядом с местом утечки.
  - НЕ используйте аппарат вблизи утечки газа.

## Спецификация IEC60825-1+A2:2001

Данный аппарат является лазерным аппаратом класса 1 в соответствии со спецификациями IEC 60825-1+A2:2001. В странах, в которых это предписано законодательством, на аппарате имеется указанная ниже наклейка.

В блоке сканера данного аппарата имеется лазерный диод класса 3В, излучающий невидимые глазу лазерные лучи. Строго запрещается вскрывать блок сканера!



### Внутреннее лазерное излучение

Длина волны: 770 – 810 нм

Выход: максимум 5 мВт.

Класс лазера: класс 3В

### **⚠ ПРЕДУПРЕЖДЕНИЕ**

Использование органов управления, выполнение процедур или настройка, не предусмотренные в данном руководстве, могут привести к опасному воздействию радиации.

## Отключение аппарата

---

Этот аппарат необходимо устанавливать вблизи легко доступной электрической розетки. В экстренной ситуации необходимо вынуть шнур питания из электрической розетки, чтобы полностью отключить питание.

## Сетевое подключение

---

### **⚠ ОСТОРОЖНО**

Не подключайте этот аппарат к локальной сети, подверженной скачкам напряжения.

## Радиопомехи

---

Данный аппарат соответствует требованиям EN55022 (Публикация 22 CISPR)/Класс В.

## Заявление о соответствии положениям международной программы ENERGY STAR®

---

Целью международной программы ENERGY STAR® является содействие разработке и популяризации энергосберегающего офисного оборудования.

Являясь партнером программы ENERGY STAR®, корпорация Brother Industries, Ltd. установила, что данное изделие отвечает рекомендациям программы ENERGY STAR® по эффективному использованию энергии.



# Авторское право и лицензия Libtiff

## Use and Copyright

Copyright© 1988-1997 Sam Leffler

Copyright© 1991-1997 Silicon Graphics, Inc.

Permission to use, copy, modify, distribute, and sell this software and its documentation for any purpose is hereby granted without fee, provided that (i) the above copyright notices and this permission notice appear in all copies of the software and related documentation, and (ii) the names of Sam Leffler and Silicon Graphics may not be used in any advertising or publicity relating to the software without the specific, prior written permission of Sam Leffler and Silicon Graphics.

THE SOFTWARE IS PROVIDED "AS-IS" AND WITHOUT WARRANTY OF ANY KIND, EXPRESS, IMPLIED OR OTHERWISE, INCLUDING WITHOUT LIMITATION, ANY WARRANTY OF MERCHANTABILITY OR FITNESS FOR A PARTICULAR PURPOSE.

IN NO EVENT SHALL SAM LEFFLER OR SILICON GRAPHICS BE LIABLE FOR ANY SPECIAL, INCIDENTAL, INDIRECT OR CONSEQUENTIAL DAMAGES OF ANY KIND, OR ANY DAMAGES WHATSOEVER RESULTING FROM LOSS OF USE, DATA OR PROFITS, WHETHER OR NOT ADVISED OF THE POSSIBILITY OF DAMAGE, AND ON ANY THEORY OF LIABILITY, ARISING OUT OF OR IN CONNECTION WITH THE USE OR PERFORMANCE OF THIS SOFTWARE.

## Использование и авторское право

© Sam Leffler, 1988-1997

© Silicon Graphics, Inc., 1991-1997

Разрешение на использование, копирование, изменение, распространение и продажу этого программного обеспечения, а также соответствующей документации для любых целей предоставляется в настоящем документе на бесплатной основе при условии что (i) вышеуказанные уведомления об авторском праве и настоящее уведомление о разрешении будут указаны на всех копиях программного обеспечения и соответствующей документации, а (ii) имя Сэм Леффлер (Sam Leffler) и название Silicon Graphics не будут использоваться в каких бы то ни было рекламных материалах, касающихся данного программного обеспечения без специального предварительного письменного разрешения Сэма Леффлера (Sam Leffler) и Silicon Graphics.

ДАННОЕ ПРОГРАММНОЕ ОБЕСПЕЧЕНИЕ ПРЕДОСТАВЛЯЕТСЯ «КАК ЕСТЬ» И БЕЗ КАКИХ БЫ ТО НИ БЫЛО ГАРАНТИЙ, ЯВНО ВЫРАЖЕННЫХ, ПОДРАЗУМЕВАЕМЫХ ИЛИ ИНЫХ, ВКЛЮЧАЯ ПОМИМО ПРОЧЕГО ЛЮБЫЕ ГАРАНТИИ ТОВАРНОГО СОСТОЯНИЯ ИЛИ ПРИГОДНОСТИ ДЛЯ ДОСТИЖЕНИЯ ЛЮБОЙ КОНКРЕТНОЙ ЦЕЛИ.

НИ ПРИ КАКИХ ОБСТОЯТЕЛЬСТВАХ НИ СЭМ ЛЕФФЛЕР (SAM LEFFLER), НИ SILICON GRAPHICS НЕ БУДУТ НЕСТИ ОТВЕТСТВЕННОСТИ ЗА КАКОЙ БЫ ТО НИ БЫЛО РЕАЛЬНЫЙ, СЛУЧАЙНЫЙ, НЕПРЯМОЙ ИЛИ КОСВЕННЫЙ УЩЕРБ ИЛИ ЛЮБОЙ УЩЕРБ, ВОЗНИКШИЙ В РЕЗУЛЬТАТЕ НЕВОЗМОЖНОСТИ ИСПОЛЬЗОВАНИЯ, ПОТЕРИ ДАННЫХ ИЛИ ДОХОДА, НЕЗАВИСИМО ОТ ТОГО, БЫЛИ ЛИ ПРЕДУПРЕЖДЕНИЯ О ВОЗМОЖНОСТИ ТАКОГО УЩЕРБА, А ТАКЖЕ В РАМКАХ ЛЮБЫХ ПРИНЦИПОВ ОТВЕТСТВЕННОСТИ, ВОЗНИКШИЙ В РЕЗУЛЬТАТЕ ИЛИ В СВЯЗИ С ИСПОЛЬЗОВАНИЕМ ИЛИ ЭФФЕКТИВНОСТЬЮ РАБОТЫ ДАННОГО ПРОГРАММНОГО ОБЕСПЕЧЕНИЯ.

## Торговые марки

Логотип Brother является зарегистрированной торговой маркой компании Brother Industries, Ltd.

Brother является зарегистрированной торговой маркой компании Brother Industries, Ltd.

Multi-Function Link является зарегистрированной торговой маркой корпорации Brother International Corporation.

Microsoft, Windows, Windows Server и Internet Explorer являются зарегистрированными товарными знаками корпорации Майкрософт (Microsoft Corp.) в США и/или других странах.

Windows Vista является зарегистрированной торговой маркой или торговой маркой корпорации Майкрософт (Microsoft Corp.) в США и/или других странах.

Apple, Macintosh, Safari и TrueType являются зарегистрированными товарными знаками Apple Inc. в США и других странах.

Intel, Intel Core и Pentium являются товарными знаками корпорации Intel в США и других странах.

AMD является товарным знаком компании Advanced Micro Devices, Inc.

Adobe, Flash, Illustrator, PageMaker, Photoshop, PostScript и PostScript 3 являются зарегистрированными товарными знаками или товарными знаками Adobe Systems Incorporated в США и/или других странах.

Epson является зарегистрированным товарным знаком, а FX-80 и FX-850 – товарными знаками Seiko Epson Corporation.

IBM® является зарегистрированным товарным знаком или товарным знаком International Business Machines Corporation в США и/или других странах.

Nuance, логотип Nuance, PaperPort и ScanSoft являются торговыми марками или зарегистрированными торговыми марками компании Nuance Communications, Inc. или ее аффилированных компаний в США и/или других странах.

**Все другие товарные знаки являются собственностью соответствующих владельцев.**

## Дополнительный лоток для бумаги (LT-5300) (MFC-8380DN)

Возможна установка дополнительного нижнего лотка емкостью до 250 листов бумаги 80 г/м<sup>2</sup>.

После установки дополнительного лотка аппарат может вмещать до 550 листов обычной бумаги. По вопросам приобретения дополнительного нижнего лотка обратитесь к дилеру компании Brother

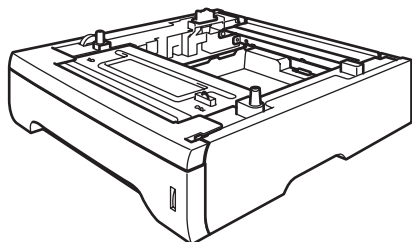

Информацию о настройке см. в инструкции, поставляемой с нижним лотком.

## Плата памяти

Данный аппарат оснащен 64 МБ стандартной памяти и одним гнездом для установки дополнительной памяти. Объем памяти можно увеличить до 576 МБ, установив малогабаритные модули памяти с двухрядным расположением выводов (SO-DIMM). Расширение памяти увеличивает производительность копирования и печати.

Ниже приведены технические характеристики модулей SO-DIMM, соответствующих промышленным стандартам.

Тип: 144 контакта, 64-разрядная шина вывода

Задержка CAS: 2

Тактовая частота: 100 МГц или выше

Емкость: 64, 128, 256 или 512 МБ

Высота: 31,75 мм

Тип Dram: SDRAM с 2 банками

Информацию о приобретении и номерах деталей можно получить, посетив веб-сайт компании Buffalo Technology по адресу:

<http://www.buffalo-technology.com/>



### Примечание

- Некоторые модули SO-DIMM, возможно, не будут поддерживаться данным аппаратом.
- Для получения дополнительной информации обратитесь к дилеру компании Brother.

## Установка дополнительной памяти

- 1 Выключите аппарат с помощью выключателя электропитания. Отсоедините телефонный провод.
- 2 Отсоедините соединительный кабель от аппарата, затем выньте кабель питания из электрической розетки.



### Примечание

Обязательно выключите питание аппарата с помощью выключателя электропитания перед установкой или извлечением модулей памяти SO-DIMM.

- 3 Снимите крышку модулей памяти SO-DIMM и крышку доступа к интерфейсу.

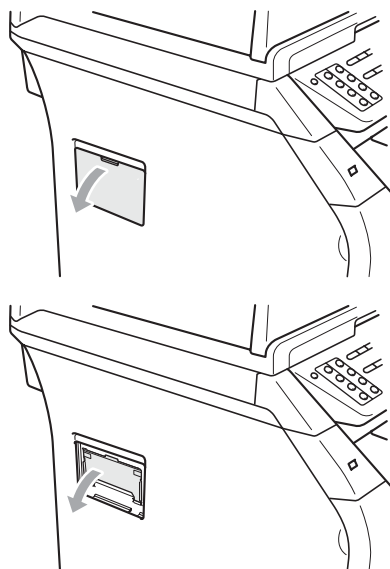

- 4 Снимите упаковку с модуля SO-DIMM и возьмите его за края.



### ВАЖНАЯ ИНФОРМАЦИЯ

Во избежание повреждения аппарата от статического электричества НЕ касайтесь модулей памяти или поверхности платы.

- 5 Удерживая модуль SO-DIMM за края, совместите его выемки с выступающими частями разъема. Установите модуль SO-DIMM в диагональном направлении (1), затем наклоняйте его в направлении интерфейсной платы до щелчка (2).

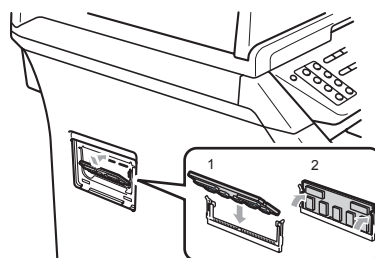

- 6 Установите на место крышку доступа к интерфейсу и крышку модулей памяти SO-DIMM.
- 7 Сначала подключите кабель питания аппарата к электрической розетке, затем подключите соединительный кабель.
- 8 Подсоедините телефонный провод. Включите питание аппарата с помощью выключателя электропитания.



### Примечание

Убедитесь в том, что модуль SO-DIMM установлен правильно. Для этого распечатайте страницу настроек аппарата, в которой указан текущий объем памяти (См. *Как напечатать отчет* на стр. 90)

## Устранение неисправностей

Если при работе с аппаратом возникают проблемы, воспользуйтесь этой таблицей и следуйте рекомендациям.

Большую часть проблем можно легко решить самостоятельно. Если требуется дополнительная помощь, в Центре решений Brother (Brother Solutions Center) можно получить ответы на часто задаваемые вопросы и рекомендации по устранению неисправностей. Посетите наш веб-сайт <http://solutions.brother.com/>

## В случае неполадок в работе аппарата

При возникновении проблем с внешним видом факсов создайте копию. Если вид копии нормальный, то проблема, вероятно, не связана с этим аппаратом. Найдите в таблице ниже нужный пункт и выполните приведенные инструкции.

### Печать или прием факсов

Проблемы	Рекомендации
<ul style="list-style-type: none"> <li>■ Сжатый текст</li> <li>■ Горизонтальные полосы</li> <li>■ Обрезанные верхние и нижние предложения</li> <li>■ Пропущенные строки</li> </ul>	Обычно причиной этого является плохая связь на линии. Если копия выглядит нормально, то, вероятно, было плохое соединение с помехами в линии. Попросите отправителя переслать факс еще раз.
Низкое качество печати	См. раздел <i>Улучшение качества печати</i> на стр. 138.
Черные вертикальные линии при приеме	Возможно, загрязнен коронирующий провод печати. Очистите коронирующий провод. (См. раздел <i>Очистка коронирующего провода</i> на стр. 166.)
	Возможно, загрязнен сканер отправителя. Попросите отправителя для проверки сделать копию факса на своем аппарате. Попробуйте принять факс с другого факсимильного аппарата.
	Если проблема не устранена, обратитесь к дилеру для выполнения техобслуживания.
Принятые факсы представляют собой разделенные или пустые страницы.	Если полученные факсы разделяются и печатаются на двух страницах или если появляется лишняя пустая страница, то, возможно, настройка формата бумаги не соответствует используемой бумаге. (См. раздел <i>Формат бумаги</i> на стр. 25.)
	Включите функцию автоматического уменьшения. (См. раздел <i>Печать уменьшенного входящего факса</i> на стр. 60.)

## Телефонная линия или подключение

Проблемы	Рекомендации
Не выполняется набор номера.	Проверьте наличие сигнала готовности линии.
	Измените настройку <b>Тон/Импульс</b> . (См. <i>Руководство по быстрой установке</i> .)
	Проверьте все соединения телефонного кабеля.
	Убедитесь, что аппарат подключен к электросети и включен.
	Если к аппарату подключен внешний телефонный аппарат, отправьте факс вручную, подняв трубку внешнего телефонного аппарата и набрав требуемый номер. Перед нажатием клавиши <b>Старт</b> дождитесь приема сигналов.
Не работают клавиши.	Убедитесь, что панель управления надлежащим образом установлена на аппарате. Переустановите панель управления.
Аппарат не отвечает на вызов.	Проверьте, на аппарате включен соответствующий текущей настройке режим приема. (См. раздел <i>Прием факсов</i> на стр. 56.) Проверьте наличие сигнала готовности линии. По возможности позвоните на аппарат и послушайте ответ. Если ответа не будет и на этот раз, проверьте подключение телефонного провода. Если при вызове аппарата нет звонков, обратитесь в телефонную компанию и попросите проверить линию.

## Прием факсов

Проблемы	Рекомендации
Не удается принять факс.	Проверьте все соединения телефонного кабеля. Убедитесь, что телефонный провод подключен к настенной телефонной розетке и гнезду LINE на аппарате. Если имеется подписка на услуги DSL или VoIP, обратитесь к поставщику услуг для получения инструкций по подключению.
	Убедитесь, что на аппарате включен соответствующий режим приема. Он определяется внешними устройствами и телефонными абонентскими услугами, которые используются на одной линии с аппаратом Brother. (См. раздел <i>Настройки режима приема</i> на стр. 58.)
	При наличии выделенной факсимильной линии, когда требуется, чтобы аппарат Brother автоматически отвечал на всех входящие факсы, необходимо выбрать режим <b>Только факс</b> .
	Если аппарат Brother используется на одной линии с внешним автоответчиком, необходимо выбрать режим <b>Внешн. А/О</b> . В режиме <b>Внешн. А/О</b> аппарат Brother будет автоматически принимать входящие факсы, а абоненты смогут оставить свои голосовые сообщения на автоответчике.
	Если аппарат Brother используется на одной линии с другими телефонами и требуется, чтобы он автоматически отвечал на все входящие факсы, необходимо выбрать режим <b>Факс/Телефон</b> . В режиме <b>Факс/Телефон</b> аппарат Brother будет автоматически принимать факсы и подавать двойные псевдозвонок, чтобы известить о необходимости принять голосовые вызовы.
	Если не требуется, чтобы аппарат Brother автоматически отвечал на входящие факсы, необходимо выбрать режим <b>Ручной</b> . В режиме <b>Ручной</b> необходимо отвечать на все входящие вызовы и активировать аппарат для приема факсов.

## Прием факсов (Продолжение)

Проблемы	Рекомендации
<p>Не удается принять факс. (Продолжение)</p>	<p>Возможно, другое устройство или услуга в вашем офисе отвечают на вызов до того, как ответит аппарат Brother. Для проверки уменьшите значение задержки ответа.</p> <ul style="list-style-type: none"> <li>■ Если выбран режим ответа <i>Только факс</i> или <i>Факс/Телефон</i>, уменьшите значение задержки ответа до 1 звонка. (См. раздел <i>Задержка ответа</i> на стр. 58.)</li> <li>■ Если выбран режим ответа <i>Внешн. А/О</i>, уменьшите число звонков, запрограммированное на автоответчике, до 2.</li> <li>■ Если выбран режим ответа <i>Ручной</i>, <i>не изменяйте</i> значение задержки ответа.</li> </ul> <p>Попросите кого-нибудь передать тестовое факсимильное сообщение.</p> <ul style="list-style-type: none"> <li>■ Если тестовое факсимильное сообщение принято успешно, то аппарат работает правильно. Не забудьте вернуть исходные значения задержки ответа или настроек автоответчика. Если проблемы с приемом факсов снова возникнут после сброса значения задержки ответа, то какое-либо лицо, устройство или абонентская услуга отвечают на факсимильный вызов до того, как данный аппарат ответит на него.</li> <li>■ Если не удалось принять факс, то, вероятно, другое устройство или абонентская услуга мешают приему факса или существует проблема на факсимильной линии.</li> </ul>
	<p>При использовании автоответчика (режим <i>Внешн. А/О</i>) на одной линии с аппаратом Brother обязательно правильно настройте автоответчик. (См. раздел <i>Подключение внешнего автоответчика</i> на стр. 64.)</p> <ol style="list-style-type: none"> <li>1 Подключите внешний автоответчик, как показано на рисунке на стр. 64.</li> <li>2 Установите режим ответа автоответчика через один или два звонка.</li> <li>3 Запишите приветствие на автоответчике. <ul style="list-style-type: none"> <li>■ В начале приветствия запишите паузу продолжительностью пять секунд.</li> <li>■ Приветствие не должно превышать 20 секунд.</li> <li>■ В конце сообщения сообщите код приема факсов для абонентов, отправляющих факсы в ручном режиме. Например, "После сигнала оставьте свое сообщение или нажмите *51 и Старт, чтобы отправить факс".</li> </ul> </li> <li>4 Установите режим ответа автоответчика на вызовы.</li> <li>5 Установите на аппарате Brother режим приема <i>Внешн. А/О</i>. (См. раздел <i>Настройки режима приема</i> на стр. 58.)</li> </ol>
	<p>Убедитесь, что на аппарате Brother включена функция обнаружения факса. Функция обнаружения факса позволяет принимать факсы даже при ответе на вызов с внешнего или параллельного телефона. (См. раздел <i>Обнаружение факса</i> на стр. 59.)</p>
	<p>Если ошибки передачи вследствие возможных помех на телефонной линии возникают часто, попробуйте изменить настройку совместимости на <i>Общая</i> (для VoIP). (См. раздел <i>Помехи на телефонной линии</i> на стр. 145.)</p>
	<p>(MFC-8380DN) Обратитесь к администратору и проверьте настройки блокировки функции безопасности.</p>

## Отправка факсов

Проблемы	Рекомендации
Недостаточное качество отправляемых факсов.	Попробуйте изменить разрешение на Хорошее или Отличн... Сделайте копию для проверки работы сканера аппарата. Если качество копирования плохое, очистите сканер. (См. раздел <i>Очистка сканера</i> на стр. 164.)
В отчете контроля передачи указано ИТОГ:ОШИБ...	Возможно, на линии были временные или статические помехи. Повторите отправку факса. Если в отчете контроля передачи указывается ИТОГ:ОШИБ... при отправке факса с компьютера, то, возможно, память аппарата заполнена. Для высвобождения дополнительной памяти можно отключить сохранение факсов (см. <i>Выключение настроек удаленного управления факсом</i> на стр. 80), распечатать сохраненные в памяти факсы (см. <i>Прием в память при отсутствии бумаги</i> на стр. 62) или отменить отложенные факсы или запрос (см. <i>Проверка и отмена заданий в очереди</i> на стр. 54). Если проблема не устраняется, обратитесь в телефонную компанию и попросите проверить линию.  Если ошибки передачи вследствие возможных помех на телефонной линии возникают часто, попробуйте изменить настройку совместимости на Общая (для VoIP). (См. раздел <i>Помехи на телефонной линии</i> на стр. 145.)
Черные вертикальные полосы на отправляемом факсе.	Обычно вертикальные черные полосы на факсах появляются из-за грязи или капель корректора на стеклянной полоске. (См. раздел <i>Очистка сканера</i> на стр. 164.)
Аппарат сканирует не все страницы документа.	Проверьте, что в выходном лотке автоподатчика содержится не более 20 листов.
Не удается передать факс.	(MFC-8380DN) Обратитесь к администратору и проверьте настройки блокировки функции безопасности.

## Обработка входящих звонков

Проблемы	Рекомендации
Аппарат "принимает" голос за сигнал CNG.	Если функция обнаружения факса включена, то аппарат более чувствителен к звукам. Аппарат может ошибочно интерпретировать некоторые голоса или мелодии на линии как сигнал вызова факсимильного аппарата и ответить сигналами приема факса. Для выключения аппарата нажмите клавишу <b>Стоп/Выход</b> . Попытайтесь устранить эту проблему, отключив функцию Обнаружение факса. (См. раздел <i>Обнаружение факса</i> на стр. 59.)
Отправка вызова факса на аппарат.	Если вы ответили с внешнего или параллельного телефона, введите свой код удаленной активизации (настройка по умолчанию: *51). Когда аппарат ответит, повесьте трубку.
Дополнительные абонентские услуги на одной линии.	Если на одной телефонной линии с аппаратом используется функция "Ожидание вызова", "Отложенный звонок/Определитель номера", "Определитель номера", "Голосовая почта", автоответчик, система оповещения или любые другие абонентские услуги, то при отправке и приеме факсов могут возникнуть проблемы.  <b>Пример:</b> Если вы подписаны на услугу "Ожидание вызова" или другую дополнительную услугу и ее сигнал проходит по линии во время отправки или приема факса аппаратом, то этот сигнал может временно прервать или оборвать передачу/прием факса. Решить эту проблему можно с помощью функции коррекции ошибок Brother. Это состояние относится ко всей отрасли телефонной связи и характерно для всех устройств, отправляющих и принимающих информацию на одной общей линии с дополнительными функциями абонентов. Если даже небольшие помехи могут серьезно помешать вашей работе, рекомендуется использовать отдельную телефонную линию без дополнительных абонентских услуг.

## Проблемы с доступом к меню

Проблемы	Рекомендации
При попытке доступа к меню "Настройка приема" и "Настройка отправки" аппарат издает звуковой сигнал.	Если не горит <b>Факс</b>  , нажмите эту клавишу для включения режима "Факс". Настройку приема ( <b>Меню, 2, 1</b> ) и настройку отправки ( <b>Меню, 2, 2</b> ) можно выполнить, только если включен режим "Факс".

## Проблемы с копированием

Проблемы	Рекомендации
Не удается создать копию	<ul style="list-style-type: none"> <li>■ Убедитесь, что горит <b>Копирование</b> . (См. <i>Переход в режим копирования</i> на стр. 92)</li> <li>■ Обратитесь к администратору и проверьте настройки защитной блокировки функций.</li> </ul>
На копиях появляется вертикальная черная полоса.	Обычно вертикальные черные полосы на копиях появляются из-за грязи или капель корректора на стеклянной полоске либо из-за загрязнения коронирующего провода печати. (См. <i>Очистка сканера</i> на стр. 164 и <i>Очистка коронирующего провода</i> на стр. 166.)
Аппарат сканирует не все страницы документа.	Проверьте, что в выходном лотке автоподатчика содержится не более 20 листов.

## Проблемы при печати

Проблемы	Рекомендации
Не выполняется печать.	<ul style="list-style-type: none"> <li>■ Убедитесь, что аппарат включен в розетку и включен выключатель электропитания.</li> <li>■ Убедитесь, что тонер-картридж и фотобарабан установлены правильно. (См. раздел <i>Замена фотобарабана</i> на стр. 174.)</li> <li>■ Проверьте подключение соединительного кабеля к аппарату и компьютеру. (См. <i>Руководство по быстрой установке</i>.)</li> <li>■ Проверьте, что установлен и выбран правильный драйвер принтера.</li> <li>■ Убедитесь, что на ЖК-дисплее нет сообщения об ошибке. (См. раздел <i>Сообщения об ошибках и обслуживании</i> на стр. 146.)</li> <li>■ Убедитесь в том, что аппарат подключен к сети:            (Windows Vista®) Нажмите кнопку <b>Пуск, Панель управления, Оборудование и звук, а затем Принтеры</b>. Щелкните правой кнопкой мыши <b>Brother MFC-XXXX Принтер</b>. Убедитесь в том, что флажок <b>Работать автономно</b> снят.            (Windows® XP и Windows Server® 2003) Нажмите кнопку <b>Пуск</b> и выберите <b>Принтеры и факсы</b>. Щелкните правой кнопкой мыши <b>Brother MFC-XXXX Принтер</b>. Убедитесь в том, что флажок <b>Работать автономно</b> снят.            (Windows® 2000) Нажмите кнопку <b>Пуск</b> и выберите <b>Настройка, а затем Принтеры</b>. Щелкните правой кнопкой мыши <b>Brother MFC-XXXX Принтер</b>. Убедитесь в том, что флажок <b>Работать автономно</b> снят.</li> <li>■ Обратитесь к администратору и проверьте настройки защитной блокировки функций.</li> </ul>

## Проблемы при печати (Продолжение)

Проблемы	Рекомендации
Аппарат начинает печать самопроизвольно или печатает бессмысленный текст.	<ul style="list-style-type: none"> <li>■ Выдвиньте лоток и дождитесь завершения печати. Затем выключите выключатель аппарата и отсоедините кабель питания от розетки на несколько минут. (Аппарат может оставаться выключенным максимум 60 часов без потери сохраненных в памяти факсов.)</li> <li>■ Проверьте настройки приложения и убедитесь, что оно правильно настроено для работы с аппаратом.</li> </ul>
Аппарат печатает первые несколько страниц правильно, а затем на некоторых страницах недостает текста.	<ul style="list-style-type: none"> <li>■ Проверьте настройки приложения и убедитесь, что оно правильно настроено для работы с аппаратом.</li> <li>■ Компьютер не распознает сигнал заполнения входного буфера аппарата. Проверьте правильность подключения соединительного кабеля. (См. <i>Руководство по быстрой установке</i>.)</li> </ul>
Верхние или нижние колонтитулы отображаются при просмотре документа на экране, но отсутствуют в распечатке.	В верхней и нижней части страницы имеется непечатаемая область. Откорректируйте размеры верхнего и нижнего полей в документе.
Аппарат не печатает на обеих сторонах бумаги даже при выборе двусторонней печати в драйвере принтера.	Проверьте настройку формата бумаги в драйвере принтера. Необходимо выбрать формат бумаги A4 (60 – 105 г/м <sup>2</sup> ).
Аппарат не печатает или прервал печать. Индикатор Данные аппарата горит желтым цветом.	Нажмите <b>Отмена задания</b> . Так как аппарат отменяет задание и удаляет его из памяти, может быть создан неполный отпечаток.

## Проблемы со сканированием

Проблемы	Рекомендации
При сканировании выводятся сообщения об ошибке TWAIN.	Проверьте, что драйвер TWAIN компании Brother выбран в качестве основного источника. Выберите <b>Файл, Сканировать или получить фото</b> в приложении PaperPort™ 11SE и выберите <b>Brother TWAIN driver</b> .
Оптическое распознавание текста не работает.	Попробуйте увеличить разрешение сканирования.
Не работает сетевое сканирование.	См. раздел <i>Проблемы с сетью</i> на стр. 135.
Аппарат сканирует не все страницы документа.	Проверьте, что в выходном лотке автоподатчика содержится не более 20 листов.

## Проблемы с программным обеспечением

Проблемы	Рекомендации
Не устанавливается программное обеспечение, или не выполняется печать.	Запустите приложение <b>Ремонт пакета программ MFL-Pro</b> с компакт-диска. Эта программа восстановит и переустановит программное обеспечение.
Не выполняется печать "2 в 1" или "4 в 1".	Проверьте, что настройка формата бумаги в программе и в драйвере принтера одинакова.
Аппарат не печатает из Adobe® Illustrator®.	Уменьшите разрешение печати. (См. <i>Вкладку "Дополнительно"</i> в <i>Руководстве по использованию программного обеспечения</i> на компакт-диске.)

## Проблемы с бумагой

Проблемы	Рекомендации
Аппарат не загружает бумагу. На ЖК-дисплее отображается <i>Нет бумаги</i> или сообщение о замятии бумаги.	<ul style="list-style-type: none"> <li>■ Если нет бумаги, положите в лоток новую стопку бумаги.</li> <li>■ Если бумага в лотке есть, проверьте, ровно ли она уложена. Если бумага изогнута, ее седует выпрямить. Иногда для решения проблемы достаточно вынуть бумагу, перевернуть стопку и положить ее обратно в лоток.</li> <li>■ Выньте часть листов из лотка и попробуйте снова.</li> <li>■ Убедитесь в том, что в драйвере принтера не выбран обходной лоток.</li> <li>■ Если на ЖКД отображается сообщение о замятии бумаги и проблема до сих пор имеется, см. <i>Замятие бумаги</i> на стр. 155.</li> </ul>
В принтер не подается бумага из обходного лотка.	<ul style="list-style-type: none"> <li>■ Расправьте пачку бумаги и плотно уложите ее обратно в лоток.</li> <li>■ Убедитесь в том, что в драйвере принтера выбран обходной лоток.</li> </ul>
Как выполняется печать на конвертах?	Конверты можно подавать через обходной лоток. В приложении должна быть настроена печать на конвертах используемого формата. Это обычно настраивается в меню "Настройка страницы" или "Настройка документа" в приложении. (Для получения дополнительной информации см. руководство для соответствующего приложения.)
Какую бумагу можно использовать?	Можно использовать тонкую бумагу, обычную бумагу, толстую бумагу, высокосортную бумагу, бумагу из вторсырья, конверты, наклейки и прозрачные пленки, предназначенные для лазерных аппаратов. (Для получения дополнительной информации см. раздел <i>Допустимые типы бумаги и других печатных носителей</i> на стр. 15.)
Произошло замятие бумаги.	(См. раздел <i>Замятие бумаги</i> на стр. 155.)
Отсканированные документы замяты в выходном лотке автоподатчика.	<ul style="list-style-type: none"> <li>■ Убедитесь, что используемые документы не слишком тонкие или толстые и правильно загружены в автоподатчик. (См. раздел <i>Загрузка документов</i> на стр. 22.)</li> <li>■ Используйте для сканирования документов стекло сканера.</li> </ul>

## Проблемы с качеством печати

Проблемы	Рекомендации
Деформированные отпечатанные страницы.	<ul style="list-style-type: none"> <li>■ Эта проблема может возникать при использовании низкосортной тонкой или толстой бумаги или при печати на неправильной стороне бумаги. Переверните пачку бумаги в лотке.</li> <li>■ Выбирайте настройку типа бумаги, соответствующую используемому типу печатного носителя. (См. раздел <i>Допустимые типы бумаги и других печатных носителей</i> на стр. 15.)</li> </ul>
Смазанные отпечатанные страницы.	Возможно, настройка "Тип бумаги" не соответствует типу используемого носителя, используемый носитель слишком толстый или имеет шероховатую поверхность. (См. разделы <i>Допустимые типы бумаги и других печатных носителей</i> на стр. 15 и <i>Вкладку "Общие"</i> в <i>Руководстве по использованию программного обеспечения</i> на компакт-диске.)
Печать слишком светлая.	<ul style="list-style-type: none"> <li>■ Если эта проблема возникает при печати принятых факсов или копировании, отмените режим экономии тонера в меню настроек аппарата. (См. раздел <i>Режим экономии тонера</i> на стр. 30.)</li> <li>■ Отключите режим экономии тонера на вкладке "Дополнительно" в драйвере принтера. (См. <i>Вкладку "Дополнительно"</i> в <i>Руководстве по использованию программного обеспечения</i> на компакт-диске.)</li> </ul>

## Проблемы с сетью

Проблемы	Рекомендации
Не выполняется печать по проводной сети.	<p>В случае неполадок при работе в сети дополнительную информацию см. в <i>Руководстве пользователя по работе в сети</i> на компакт-диске.</p> <p>Убедитесь, что аппарат включен, подключен к сети и находится в режиме готовности. Для проверки текущих сетевых настроек распечатайте список настроек конфигурации сети. (См. раздел <i>Как напечатать отчет</i> на стр. 90.) Снова подключите кабель локальной сети к хабу для проверки соединения кабеля и сети. По возможности попробуйте подключить аппарат к другому порту хаба с помощью другого кабеля. Если подключения в порядке, нижний индикатор на задней панели аппарата загорится зеленым цветом.</p>



## Проблемы с сетью (Продолжение)



Проблемы	Рекомендации
<p>Не выполняется сканирование по сети.</p> <p>Не работает функция приема факсов программы PC-FAX по сети.</p> <p>Не работает функция сканирования по сети.</p>	<p>(Windows®) Возможно, настройка брандмауэра на компьютере блокирует необходимое сетевое соединение. Настройте брандмауэр Windows® согласно приведенным ниже инструкциям. Если используется другой персональный брандмауэр, воспользуйтесь руководством по использованию этой программы или обратитесь к ее разработчику.</p> <p><b>(Windows® XP SP2)</b></p> <ol style="list-style-type: none"> <li><b>1</b> Нажмите кнопку <b>Пуск, Панель управления, Сеть и подключение к Интернету</b>, а затем <b>Брандмауэр Windows</b>. Убедитесь в том, что для параметра <b>Брандмауэр Windows</b> на вкладке <b>Общие</b> установлено значение "Вкл."</li> <li><b>2</b> Перейдите на вкладку <b>Дополнительно</b> и нажмите кнопку <b>Параметры...</b> в разделе <b>Параметры сетевого подключения</b>.</li> <li><b>3</b> Нажмите кнопку <b>Добавить</b>.</li> <li><b>4</b> Чтобы добавить порт 54925 для сканирования по сети, введите следующие данные:             <ol style="list-style-type: none"> <li>1. В поле <b>Описание службы</b>: введите произвольное описание, например "Сканер Brother".</li> <li>2. В поле <b>Имя или IP-адрес компьютера вашей сети, на котором располагается эта служба</b>: введите "localhost".</li> <li>3. В поле <b>Номер внешнего порта службы</b>: введите "54925".</li> <li>4. В поле <b>Номер внутреннего порта службы</b>: введите "54925".</li> <li>5. Убедитесь, что выбран параметр <b>UDP</b>.</li> <li>6. Нажмите <b>ОК</b>.</li> </ol> </li> <li><b>5</b> Нажмите кнопку <b>Добавить</b>.</li> <li><b>6</b> Чтобы добавить порт 54925 для функции "PC Fax", введите следующие данные:             <ol style="list-style-type: none"> <li>1. В поле <b>Описание службы</b>: введите любое описание, например "PC-FAX Brother".</li> <li>2. В поле <b>Имя или IP-адрес компьютера вашей сети, на котором располагается эта служба</b>: введите "localhost".</li> <li>3. В поле <b>Номер внешнего порта службы</b>: введите "54926".</li> <li>4. В поле <b>Номер внутреннего порта службы</b>: введите "54926".</li> <li>5. Убедитесь, что выбран параметр <b>UDP</b>.</li> <li>6. Нажмите <b>ОК</b>.</li> </ol> </li> <li><b>7</b> Если проблема с сетевым подключением не устраняется, нажмите кнопку <b>Добавить</b>.</li> <li><b>8</b> Чтобы добавить порт 137 для сканирования по сети, печати по сети и приема факсов через PC-FAX по сети, введите следующие данные:             <ol style="list-style-type: none"> <li>1. В поле <b>Описание службы</b>: введите любое описание, например "Прием факсов через PC-FAX Brother".</li> <li>2. В поле <b>Имя или IP-адрес компьютера вашей сети, на котором располагается эта служба</b>: введите "localhost".</li> <li>3. В поле <b>Номер внешнего порта службы</b>: введите "137".</li> <li>4. В поле <b>Номер внутреннего порта службы</b>: введите "137".</li> <li>5. Убедитесь, что выбран параметр <b>UDP</b>.</li> <li>6. Нажмите <b>ОК</b>.</li> </ol> </li> <li><b>9</b> Убедитесь, что новая настройка добавлена и для нее установлен флажок, затем нажмите <b>ОК</b>.</li> </ol>

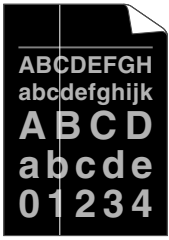

## Проблемы с сетью (Продолжение)

Проблемы	Рекомендации
<p>Не выполняется сканирование по сети.</p> <p>Не работает функция приема факсов программы PC-FAX по сети.</p> <p>Не работает функция сканирования по сети.</p> <p>(Продолжение)</p>	<p><b>(Windows Vista®):</b></p> <ol style="list-style-type: none"> <li>1 Нажмите кнопку <b>Пуск, Панель управления, Сеть и Интернет, Брандмауэр Windows</b> и нажмите <b>Изменить параметры</b>.</li> <li>2 Если отобразился экран <b>Контроль учетных записей пользователей</b>, выполните следующее. <ul style="list-style-type: none"> <li>■ Для пользователей с правами администратора: нажмите <b>Продолжить</b>.</li> <li>■ Для пользователей без прав администратора: введите пароль администратора и нажмите <b>ОК</b>.</li> </ul> </li> <li>3 Убедитесь в том, что для параметра <b>Общие Брандмауэр Windows</b> на вкладке <b>Общие</b> установлено значение "Вкл."</li> <li>4 Перейдите на вкладку <b>Исключения</b>.</li> <li>5 Нажмите кнопку <b>Добавить порт....</b></li> <li>6 Чтобы добавить порт 54925 для сканирования по сети, введите следующие данные: <ol style="list-style-type: none"> <li>1. В поле <b>Имя</b>: введите произвольное описание. (например, "Сканер Brother")</li> <li>2. В поле <b>Номер порта</b>: введите "54925".</li> <li>3. Убедитесь, что выбран параметр <b>UDP</b>. После этого нажмите <b>ОК</b>.</li> </ol> </li> <li>7 Нажмите кнопку <b>Добавить порт....</b></li> <li>8 Чтобы добавить порт 54926 для сетевой функции "PC Fax", введите следующие данные: <ol style="list-style-type: none"> <li>1. В поле <b>Имя</b>: введите произвольное описание. (например, "PC-FAX Brother").</li> <li>2. В поле <b>Номер порта</b>: введите "54926".</li> <li>3. Убедитесь, что выбран параметр <b>UDP</b>. После этого нажмите <b>ОК</b>.</li> </ol> </li> <li>9 Убедитесь, что новая настройка добавлена и для нее установлен флажок, затем нажмите <b>Применить</b>.</li> <li>10 Если проблема с сетевым подключением (например, сетевое сканирование или сетевая печать) не устраняется, установите флажок <b>Общий доступ к файлам и принтерам</b> на вкладке <b>Исключения</b>, после чего нажмите <b>Применить</b>.</li> </ol>
<p>Компьютер не находит аппарат.</p>	<p><b>(Windows®)</b> Возможно, настройка брандмауэра на компьютере блокирует необходимое сетевое подключение. (Для получения дополнительной информации см. инструкции выше.)</p> <p><b>(Macintosh)</b> повторно выберите аппарат в приложении "Выбор устройства", расположенном в <b>Macintosh HD/Library</b> (Библиотека)/<b>Printers</b> (Принтеры)/<b>Brother/Utilities</b> (Утилиты)/<b>Device Selector</b> (Выбор устройств) или во всплывающем меню <b>Model</b> (Модель) в приложении ControlCenter2.</p>

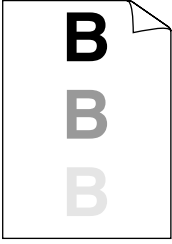

## Улучшение качества печати

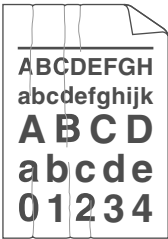
Примеры плохого качества печати	Рекомендации
 <p data-bbox="137 645 422 699">Белые полосы поперек страницы</p>	<ul style="list-style-type: none"> <li>■ Проверьте, что используемая бумага отвечает нашим спецификациям. Эта проблема может возникнуть из-за использования бумаги с шероховатой поверхностью или носителя большой толщины. (См. раздел <i>Допустимые типы бумаги и других печатных носителей</i> на стр. 15.)</li> <li>■ Убедитесь, что установленные значения для типа носителя в драйвере принтера и для типа бумаги в меню аппарата соответствуют используемой бумаге. (См. разделы <i>Допустимые типы бумаги и других печатных носителей</i> на стр. 15 и <i>Вкладку "Общие" в Руководстве по использованию программного обеспечения</i> на компакт-диске.)</li> <li>■ Неполадка может устраниться сама собой. Для устранения этой неполадки напечатайте несколько страниц, особенно если аппарат не использовался в течение длительного времени.</li> <li>■ Возможно, поврежден блок фотобарабана. Установите новый блок фотобарабана. (См. раздел <i>Замена фотобарабана</i> на стр. 174.)</li> </ul>
 <p data-bbox="148 1190 408 1244">Белые полосы вдоль страницы</p>	<ul style="list-style-type: none"> <li>■ Протрите стекло сканера сухой мягкой тканью без ворса. (См. раздел <i>Очистка окна лазерного сканера</i> на стр. 165.)</li> <li>■ Убедитесь, что в аппарате не осталось оторванного кусочка бумаги, закрывающего окно сканера.</li> <li>■ Возможно, поврежден тонер-картридж. Установите новый тонер-картридж. (См. раздел <i>Замена тонер-картриджа</i> на стр. 171.)</li> <li>■ Возможно, поврежден блок фотобарабана. Установите новый блок фотобарабана. (См. раздел <i>Замена фотобарабана</i> на стр. 174.)</li> </ul>
 <p data-bbox="196 1514 364 1549">Непропечатка</p>	<ul style="list-style-type: none"> <li>■ Проверьте, что используемая бумага отвечает нашим спецификациям. (См. раздел <i>Допустимые типы бумаги и других печатных носителей</i> на стр. 15.)</li> <li>■ Выберите режим <b>Плотная бумага</b> в драйвере принтера, выберите <b>Толстая</b> в настройке меню "Тип бумаги" аппарата или используйте более тонкую бумагу. (См. разделы <i>Тип бумаги</i> на стр. 24 и <i>Вкладку "Общие" в Руководстве по использованию программного обеспечения</i> на компакт-диске.)</li> <li>■ Проверьте условия помещения, в котором установлен аппарат. Непрочатка может быть вызвана условиями среды (высокая влажность и т. п.). (См. раздел <i>Выбор места установки</i> на стр. 114.)</li> <li>■ Возможно, поврежден блок фотобарабана. Установите новый блок фотобарабана. (См. раздел <i>Замена фотобарабана</i> на стр. 174.)</li> </ul>

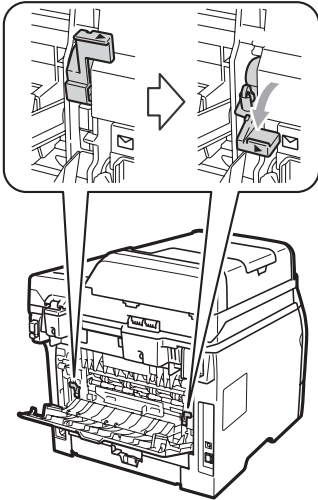
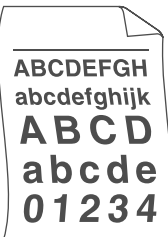

Примеры плохого качества печати	Рекомендации
 <p data-bbox="241 556 378 585">Серый фон</p>	<ul style="list-style-type: none"> <li data-bbox="506 295 1190 378">■ Проверьте, что используемая бумага отвечает нашим спецификациям. (См. раздел <i>Допустимые типы бумаги и других печатных носителей</i> на стр. 15.)</li> <li data-bbox="506 394 1245 508">■ Проверьте условия помещения, в котором установлен аппарат. Серый цвет фона может появляться из-за условий среды (высокая температура и влажность и т. п.). (См. раздел <i>Выбор места установки</i> на стр. 114.)</li> <li data-bbox="506 523 1251 581">■ Возможно, поврежден тонер-картридж. Установите новый тонер-картридж. (См. раздел <i>Замена тонер-картриджа</i> на стр. 171.)</li> <li data-bbox="506 596 1229 680">■ Возможно, поврежден блок фотобарабана. Установите новый блок фотобарабана. (См. раздел <i>Замена фотобарабана</i> на стр. 174.)</li> </ul>
 <p data-bbox="179 952 440 981">Перекошена страница</p>	<ul style="list-style-type: none"> <li data-bbox="506 697 1212 780">■ Убедитесь в том, что бумага или другой печатный носитель правильно загружен в лоток и пачка не слишком сильно и не слишком слабо зафиксирована направляющими.</li> <li data-bbox="506 795 1251 853">■ Установите направляющие бумаги правильно. (См. раздел <i>Загрузка бумаги в стандартный лоток для бумаги</i> на стр. 10.)</li> <li data-bbox="506 869 1199 927">■ При использовании обходного лотка см. <i>Загрузка бумаги в обходной лоток</i> на стр. 12.</li> <li data-bbox="506 942 1007 971">■ Возможно, в лотке слишком много бумаги.</li> <li data-bbox="506 987 1208 1039">■ Проверьте тип и качество бумаги. (См. раздел <i>Допустимые типы бумаги и других печатных носителей</i> на стр. 15.)</li> </ul>
 <p data-bbox="271 1315 344 1344">Ореол</p>	<ul style="list-style-type: none"> <li data-bbox="506 1054 1208 1193">■ Проверьте, что используемая бумага отвечает нашим спецификациям. Эта проблема может быть вызвана использованием слишком шероховатой или толстой бумаги. (См. раздел <i>Допустимые типы бумаги и других печатных носителей</i> на стр. 15.)</li> <li data-bbox="506 1209 1236 1354">■ Обязательно выберите правильный тип носителя в драйвере принтера или в настройке меню аппарата “Тип бумаги”. (См. разделы <i>Допустимые типы бумаги и других печатных носителей</i> на стр. 15 и <i>Вкладку “Общие” в Руководстве по использованию программного обеспечения</i> на компакт-диске.)</li> <li data-bbox="506 1369 1229 1452">■ Возможно, поврежден блок фотобарабана. Установите новый блок фотобарабана. (См. раздел <i>Замена фотобарабана</i> на стр. 174.)</li> <li data-bbox="506 1468 1204 1520">■ Возможно, узел термозакрепления загрязнен. Обратитесь к дилеру компании Brother.</li> </ul>

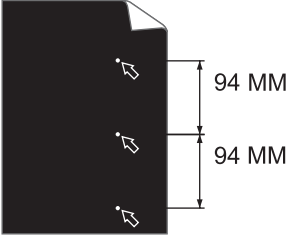
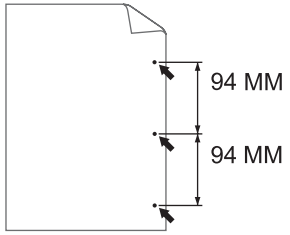
Примеры плохого качества печати	Рекомендации
 <p>Сминание бумаги или образование складок на бумаге</p>	<ul style="list-style-type: none"> <li>■ Проверьте тип и качество бумаги. (См. раздел <i>Допустимые типы бумаги и других печатных носителей</i> на стр. 15.)</li> <li>■ Убедитесь в том, что бумага загружена правильно. (См. раздел <i>Загрузка бумаги в стандартный лоток для бумаги</i> на стр. 10.)</li> <li>■ Переверните пачку бумаги в лотке для бумаги или поверните ее на 180° в лотке для бумаги.</li> </ul>
 <p>Конверты выходят со складками</p>	<ul style="list-style-type: none"> <li>■ При печати на конвертах убедитесь в том, что рычаги конвертов, расположенные внутри задней крышки, опущены вниз.</li> </ul> 
 <p>Скрученная или волнистая бумага</p>	<ul style="list-style-type: none"> <li>■ Проверьте тип и качество бумаги. Скручивание бумаги может быть вызвано высокой температурой и высокой влажностью в помещении.</li> <li>■ Если аппарат используется не очень часто, то, возможно, бумага лежала в лотке слишком долго. Переверните пачку бумаги в лотке. Расправьте пачку бумаги, а затем поверните бумагу в лотке для бумаги на 180°.</li> </ul>

Примеры плохого качества печати	Рекомендации
<div data-bbox="230 299 386 544" style="border: 1px solid black; padding: 5px; text-align: center;">                     ABCDEFGH                      abcdefghijk                      ABCD                      abcde                      01234                 </div> <p data-bbox="193 562 426 591" style="text-align: center;"><b>Скрученная бумага</b></p>	<ul style="list-style-type: none"> <li>■ Проверните бумагу в лотке для бумаги другой стороной вверх, затем повторите печать. (Кроме бланков) Если проблему устранить не удастся, сдвиньте предотвращающий скручивание переключатель следующим образом.                     <ol style="list-style-type: none"> <li>1 Откройте заднюю крышку.</li> </ol> <div data-bbox="738 450 1012 716" style="text-align: center;"> </div> <ol style="list-style-type: none"> <li>2 Удерживая одной рукой ползунок (1), приподнимите узел ролика, затем другой рукой сдвиньте предотвращающий скручивание переключатель (2) в направлении стрелки.</li> </ol> <div data-bbox="642 832 1103 1271" style="text-align: center;"> </div> <ol style="list-style-type: none"> <li>3 Закройте заднюю крышку.</li> </ol> <ul style="list-style-type: none"> <li>■ Поднимите откидную панель (1) выходного лотка.</li> </ul> <div data-bbox="665 1367 1089 1669" style="text-align: center;"> </div> <ul style="list-style-type: none"> <li>■ Выберите режим <b>Уменьшить скручивание бумаги</b> в драйвере принтера. (См. <i>Другие параметры печати</i> (для Windows®) или <i>Настройки печати</i> (для Macintosh) в <i>Руководстве по использованию программного обеспечения</i> на компакт-диске.)</li> </ul> </li> </ul>

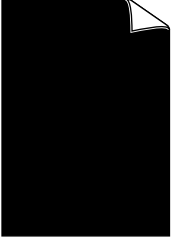
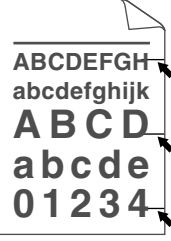
Примеры плохого качества печати	Рекомендации
 <p data-bbox="138 556 426 639"><b>Белые пятна на черном тексте и графике с интервалом 94 мм</b></p>  <p data-bbox="138 913 426 967"><b>Черные пятна с интервалом 94 мм</b></p>	<ul style="list-style-type: none"> <li data-bbox="474 295 1227 469">■ Сделайте десять копий чистого белого листа бумаги. (См. раздел <i>Печать нескольких копий</i> на стр. 92.) Если неполадка не устранена, возможно, что на фоточувствительную поверхность фотобарабана попал клей с наклейки. Очистите блок фотобарабана. (См. раздел <i>Очистка фотобарабана</i> на стр. 168.)</li> <li data-bbox="474 484 1227 537">■ Возможно, поврежден блок фотобарабана. Установите новый фотобарабан. (См. раздел <i>Замена фотобарабана</i> на стр. 174.)</li> </ul>
 <p data-bbox="182 1238 378 1263"><b>Бледный оттиск</b></p>	<ul style="list-style-type: none"> <li data-bbox="474 977 1227 1093">■ Проверьте условия помещения, в котором установлен аппарат. Такие условия, как сырость, повышенная температура и т.п., могут привести к подобной неполадке при печати. (См. раздел <i>Выбор места установки</i> на стр. 114.)</li> <li data-bbox="474 1108 1227 1306">■ Если вся страница печатается слишком бледной, возможно, что включен режим экономии тонера. Отключите режим экономии тонера в настройках меню аппарата или режим <b>экономии тонера</b> в диалоговом окне <b>Свойства</b> драйвера принтера. (См. <i>Режим экономии тонера</i> на стр. 30 или <i>Вкладку "Дополнительно"</i> в <i>Руководстве по использованию программного обеспечения</i> на компакт-диске.)</li> <li data-bbox="474 1321 1227 1402">■ Очистите окно сканера и коронирующий провод блока фотобарабана. (См. <i>Очистка окна лазерного сканера</i> на стр. 165 и <i>Очистка коронирующего провода</i> на стр. 166.)</li> <li data-bbox="474 1418 1227 1479">■ Возможно, поврежден тонер-картридж. Установите новый тонер-картридж. (См. раздел <i>Замена тонер-картриджа</i> на стр. 171.)</li> <li data-bbox="474 1495 1227 1576">■ Возможно, поврежден блок фотобарабана. Установите новый блок фотобарабана. (См. раздел <i>Замена фотобарабана</i> на стр. 174.)</li> </ul>

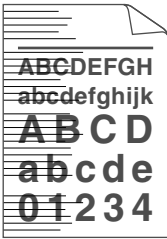
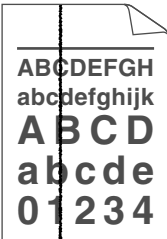
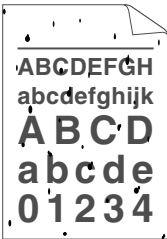
Примеры плохого качества печати	Рекомендации
 <p>Пятна тонера</p>	<ul style="list-style-type: none"> <li>■ Проверьте, что используемая бумага отвечает нашим спецификациям. Эта проблема может быть вызвана использованием бумаги с шероховатой поверхностью. (См. раздел <i>Допустимые типы бумаги и других печатных носителей</i> на стр. 15.)</li> <li>■ Очистите коронирующий провод и блок фотобарабана. (См. <i>Очистка коронирующего провода</i> на стр. 166 и <i>Очистка фотобарабана</i> на стр. 168.)</li> <li>■ Возможно, поврежден блок фотобарабана. Установите новый блок фотобарабана. (См. раздел <i>Замена фотобарабана</i> на стр. 174.)</li> <li>■ Возможно, узел термозакрепления загрязнен. Обратитесь к дилеру компании Brother.</li> </ul>
 <p>Страница полностью черная</p>	<ul style="list-style-type: none"> <li>■ Очистите коронирующий провод внутри фотобарабана, передвигая синий ползунок. Обязательно установите синий ползунок в исходное положение (▲). (См. раздел <i>Очистка коронирующего провода</i> на стр. 166.)</li> <li>■ Возможно, поврежден блок фотобарабана. Установите новый блок фотобарабана. (См. раздел <i>Замена фотобарабана</i> на стр. 174.)</li> <li>■ Возможно, узел термозакрепления загрязнен. Обратитесь к дилеру компании Brother.</li> </ul>
 <p>Следы тонера на странице</p>	<ul style="list-style-type: none"> <li>■ Проверьте, что используемая бумага отвечает нашим спецификациям. (См. раздел <i>Допустимые типы бумаги и других печатных носителей</i> на стр. 15.)</li> <li>■ При использовании листов с наклейками для лазерных аппаратов клей с этих листов иногда прилипает к поверхности фотобарабана. Очистите блок фотобарабана. (См. раздел <i>Очистка фотобарабана</i> на стр. 168.)</li> <li>■ Не используйте бумагу со скрепками или скобками, так как они могут поцарапать поверхность барабана.</li> <li>■ Если оставить распакованный блок фотобарабана под прямыми солнечными лучами или при комнатном освещении, барабан может выйти из строя.</li> <li>■ Возможно, поврежден тонер-картридж. Установите новый тонер-картридж. (См. раздел <i>Замена тонер-картриджа</i> на стр. 171.)</li> <li>■ Возможно, поврежден блок фотобарабана. Установите новый блок фотобарабана. (См. раздел <i>Замена фотобарабана</i> на стр. 174.)</li> </ul>

Примеры плохого качества печати	Рекомендации
 <p>Линии поперек страницы</p>	<ul style="list-style-type: none"> <li>■ Очистите окно лазерного сканера и коронирующий провод внутри блока фотобарабана. (См. <i>Очистка окна лазерного сканера</i> на стр. 165 и <i>Очистка коронирующего провода</i> на стр. 166.)</li> <li>■ Возможно, поврежден блок фотобарабана. Установите новый блок фотобарабана. (См. раздел <i>Замена фотобарабана</i> на стр. 174.)</li> </ul>
 <p>Черные линии вдоль страницы</p> <p>На отпечатанных страницах видны следы тонера, идущие сверху вниз вдоль страницы</p>	<ul style="list-style-type: none"> <li>■ Очистите коронирующий провод внутри фотобарабана, передвигая синий ползунок. Обязательно установите синий ползунок в исходное положение (▲). (См. раздел <i>Очистка коронирующего провода</i> на стр. 166.)</li> <li>■ Возможно, поврежден тонер-картридж. Установите новый тонер-картридж. (См. раздел <i>Замена тонер-картриджа</i> на стр. 171.)</li> <li>■ Возможно, поврежден блок фотобарабана. Установите новый блок фотобарабана. (См. раздел <i>Замена фотобарабана</i> на стр. 174.)</li> <li>■ Возможно, узел термозакрепления загрязнен. Обратитесь к дилеру компании Brother.</li> </ul>
 <p>Плохая фиксация</p>	<ul style="list-style-type: none"> <li>■ Откройте заднюю крышку и убедитесь в том, что два синих рычага слева и справа находятся в верхнем положении.</li> </ul>  <ul style="list-style-type: none"> <li>■ Выберите режим <b>Усиление фиксации тонера</b> в драйвере принтера. (См. <i>Другие параметры печати</i> (для Windows®) или <i>Параметры печати</i> (для Macintosh) в <i>Руководстве по использованию программного обеспечения</i> на компакт-диске.)</li> </ul> <p>Если значительного улучшения не происходит, выберите <b>Более плотная</b> в настройках типа печатного носителя.</p>

## Установка распознавания сигнала готовности линии

При автоматической передаче факса аппарат начинает набор после ожидания в течение фиксированного времени. Если настройку параметра сигнала готовности линии изменить на **Обнаружение**, аппарат будет набирать номер сразу после распознавания сигнала готовности линии. Такая настройка поможет сэкономить некоторое количество времени при отправке факса на много номеров. Если при изменении этого параметра у вас возникают проблемы с набором номера, для этого параметра необходимо вернуть значение по умолчанию **Нет обнаружения**.

- 1 Нажмите **Меню, 0, 5**.
- 2 Нажмите **▲** или **▼** и выберите **Обнаружение** или **Нет обнаружения**.  
Нажмите **ОК**.
- 3 Нажмите **Стоп/Выход**.

## Помехи на телефонной линии

Если возникают проблемы с отправкой или приемом факсов из-за помех в телефонной линии, рекомендуется настроить функцию частотной коррекции для совместимости, чтобы уменьшить скорость модема для отправки/приема факсов.

- 1 Нажмите **Меню, 2, 0, 1**.
- 2 Нажмите **▲** или **▼** и выберите **Общая** (для VoIP), **Нормальное** или **Высокая**.

- **Общая** (для VoIP) снижает скорость модема до 9600 бит/с и отключает режим коррекции ошибок.

Для стандартной телефонной линии: если помехи на стандартной телефонной линии возникают регулярно, попробуйте эту настройку.

В случае использования протокола VoIP: поставщики услуг VoIP предлагают поддержку факса с использованием различных стандартов. Если ошибки передачи факса возникают регулярно, попробуйте эту настройку.

- **Нормальное** задает скорость модема 14400 бит/с.
- **Высокая** задает скорость модема 33600 бит/с.

Нажмите **ОК**.

- 3 Нажмите **Стоп/Выход**.



### Примечание

Если изменить режим совместимости на **Общая** (для VoIP), функция ESM будет недоступна.

## Сообщения об ошибках и обслуживании

Как и в случае любого другого сложного офисного оборудования, возможно возникновение ошибок, и может потребоваться замена расходных материалов. В таком случае аппарат распознает ошибку или предполагает необходимые действия по техническому обслуживанию и отображает соответствующее сообщение. Самые распространенные сообщения об ошибках и сообщения обслуживания приведены ниже.

Пользователь может самостоятельно выполнить действия, необходимые для сброса большинства сообщений об ошибках или о текущем обслуживании. Если требуется дополнительная помощь, в Центре решений Brother (Brother Solutions Center) можно получить ответы на часто задаваемые вопросы и рекомендации по устранению неисправностей.

Посетите наш веб-сайт <http://solutions.brother.com/>

Сообщение об ошибке	Причина	Способ устранения
Вых. лоток заполн.	Выходной лоток автоподатчика заполнен.	Извлеките отсканированные страницы из выходного лотка автоподатчика. Если требуется отсканировать оставшиеся страницы документов, наберите номер факса (при отправке факса) и нажмите <b>Старт</b> .
Двухст. п. откл.	Лоток для двусторонней печати установлен неправильно.	Извлеките лоток для двусторонней печати, затем установите его на место.
Документ застрял	Документ был неправильно вставлен или подан, либо отсканированный из автоподатчика документ оказался слишком длинным.	См. <i>Замятие документов</i> на стр. 154 или <i>Использование автоподатчика</i> на стр. 22.
Зам. в ун. лотке	Замятие бумаги в обходном лотке аппарата.	(См. раздел <i>Замятие бумаги</i> на стр. 155.)
Замен. компл. Л1	Необходимо заменить комплект подачи бумаги лотка 1.	Обратитесь к дилеру компании Brother для замены комплекта подачи бумаги лотка 1.
Замен. компл. Л2 (MFC-8380DN)	Необходимо заменить комплект подачи бумаги лотка 2.	Обратитесь к дилеру компании Brother для замены комплекта подачи бумаги лотка 2.
Замен. компл. ОЛ	Необходимо заменить комплект подачи бумаги обходного лотка.	Обратитесь к дилеру компании Brother для замены комплекта подачи бумаги обходного лотка.
Замените лазер	Необходимо заменить блок лазера.	Обратитесь к дилеру компании Brother для замены узла лазера.
Замените печку.	Необходимо заменить узел термозакрепления.	Обратитесь к дилеру компании Brother для замены узла термозакрепления.
Замените тонер	Тонер-картридж достиг предела своего срока службы, печать невозможна.	Установите новый тонер-картридж. (См. <i>Замена тонер-картриджа</i> на стр. 171)

Сообщение об ошибке	Причина	Способ устранения
Замените фотобар	Рабочий ресурс фотобарабана исчерпан.	Установите новый фотобарабан. (См. раздел <i>Замена фотобарабана</i> на стр. 174.)
	Счетчик фотобарабана не был сброшен при установке нового фотобарабана.	1 Откройте переднюю крышку и нажмите <b>Очистить/Назад</b> . 2 Нажмите <b>1</b> , чтобы сбросить счетчик.
Замятие бумаги	Замятие бумаги в лотке для двусторонней печати	(См. раздел <i>Замятие бумаги</i> на стр. 155.)
Замятие в лотке1 Замятие в лотке2 (MFC-8380DN)	Замятие бумаги в лотке аппарата.	(См. раздел <i>Замятие бумаги</i> на стр. 155.)
Замятие внутри	Замятие бумаги внутри аппарата.	(См. раздел <i>Замятие бумаги</i> на стр. 155.)
Замятие сзади	Замятие бумаги в задней части аппарата.	(См. раздел <i>Замятие бумаги</i> на стр. 155.)
Защищ. уст-во	Включен защитный переключатель флэш-накопителя USB.	Выключите защитный переключатель флэш-накопителя USB.
Крышка открыта .	Неплотно закрыта передняя крышка.	Закройте переднюю крышку аппарата.
Крышка открыта .	Крышка автоподатчика закрыта не полностью.	Закройте крышку автоподатчика.
	Во время загрузки документа автоподатчик открыт.	Закройте крышку автоподатчика аппарата и нажмите клавишу <b>Стоп/Выход</b> .

Сообщение об ошибке	Причина	Способ устранения
Мало памяти	Память аппарата заполнена.	<p><b>Выполняется отправка факса или копирование</b></p> <p>Выполните одно из следующих действий:</p> <ul style="list-style-type: none"> <li>■ Нажмите <b>Старт</b>, чтобы отправить или скопировать отсканированные страницы.</li> <li>■ Нажмите <b>Стоп/Выход</b> и дождитесь завершения выполняемых действий, затем повторите попытку.</li> <li>■ Сотрите данные из памяти. (См. Сообщение "Мало памяти" на стр. 55 или стр. 102.)</li> </ul> <p><b>Выполняется операция печати</b></p> <p>Выполните одно из следующих действий:</p> <ul style="list-style-type: none"> <li>■ Уменьшите разрешение печати. (См. Вкладку "Дополнительно" в Руководстве по использованию программного обеспечения на компакт-диске.)</li> <li>■ Удалите факсы из памяти. (См. раздел Сообщение "Недостаточно памяти" на стр. 102.)</li> </ul>
Мало тонера	Если на ЖКД отображается сообщение Мало тонера, печать может выполняться, но это означает, что ресурс тонер-картриджа подходит к концу и тонер скоро закончится.	Безотлагательно закажите новый тонер-тонер-картридж.
Много файлов	На флэш-накопителе USB сохранено слишком много файлов.	Уменьшите число сохраненных на флэш-накопителе USB файлов.
Неверный формат	В лоток загружена бумага неправильного формата.	Загрузите в лоток бумагу надлежащего формата и задайте "Формат бумаги" ( <b>Меню, 1, 2, 2</b> (См. <i>Формат бумаги</i> на стр. 25)).
Нет бумаги	В аппарате закончилась бумага или она неправильно загружена в лоток для бумаги.	<p>Выполните одно из следующих действий:</p> <ul style="list-style-type: none"> <li>■ Загрузите бумагу в лоток для бумаги или обходной лоток.</li> <li>■ Извлеките бумагу и снова вставьте ее в лоток.</li> </ul>
Нет лотка	Неплотно закрыта крышка лотка для бумаги.	Правильно закройте лоток для бумаги.
Нет отв./занято	Набранный номер не отвечает или занят.	Проверьте номер и повторите вызов.

Сообщение об ошибке	Причина	Способ устранения
Нет тонера	Тонер-картридж или узел фотобарабана с тонер-картриджем установлен неверно.	Переустановите тонер-картридж или узел фотобарабана с тонер-картриджем.
Огран. 20 листов	Выходной лоток автоподатчика заполнен.	<p>Выполните одно из следующих действий:</p> <ul style="list-style-type: none"> <li>■ Для передачи страниц, отсканированных до настоящего момента, нажмите 1. Отпр. . .</li> <li>■ Для удаления отсканированных страниц нажмите кнопку 2. Удал. . .</li> </ul> <p>Если после передачи отсканированных страниц требуется передать оставшиеся страницы, извлеките отсканированные листы из выходного лотка автоподатчика, затем наберите номер факса (если передается факс) и нажмите <b>Старт</b>.</p>
Открыта крышка	Крышка блока термозакрепления закрыта не полностью, или при включении питания в задней части аппарата произошло замятие бумаги.	<ul style="list-style-type: none"> <li>■ Закройте крышку узла термозакрепления аппарата.</li> <li>■ Убедитесь в отсутствии замятия бумаги в задней части аппарата, затем закройте крышку узла термозакрепления и нажмите <b>Старт</b>.</li> </ul>
Охлаждается. Подождите.	Слишком высокая температура фотобарабана или тонер-картриджа. Аппарат остановит текущее задание печати и переключится в режим охлаждения. В режиме охлаждения будет слышен шум охлаждающего вентилятора, а на дисплее отобразятся сообщения <i>Охлаждается.</i> и <i>Подождите.</i>	<p>Проверьте, что слышен звук работающего в машине вентилятора и что не загорожено выходное отверстие.</p> <p>Если вентилятор работает, уберите все, что загороживает выходное отверстие, и оставьте устройство включенным на несколько минут, не используя его.</p> <p>Если вентилятор не вращается, выключите аппарат на несколько минут, затем снова включите. (Аппарат может оставаться выключенным максимум 60 часов без потери сохраненных в памяти факсов. См. раздел <i>Перенос факсов или отчета "Журнал отправки и приема факсов"</i> на стр. 152.)</p>
Ошиб. связи	Плохое качество связи на линии привело к ошибке связи.	Попробуйте снова отправить факс или подключить аппарат к другой телефонной линии. Если проблема не устраняется, обратитесь в телефонную компанию и попросите проверить линию.

Сообщение об ошибке	Причина	Способ устранения
Ошиб. у-ва трм.з.	Температура узла термозакрепления тонера не повышается до заданной температуры за указанное время.	Выключите питание аппарата, подождите несколько секунд, затем включите аппарат. Оставьте аппарат включенным на 15 минут. Аппарат может оставаться выключенным максимум 60 часов без потери сохраненных в памяти факсов. (См. раздел <i>Перенос факсов или отчета "Журнал отправки и приема факсов"</i> на стр. 152.)
	Узел термозакрепления тонера слишком сильно нагрелся.	
Ошибка барабана	Необходимо очистить коронирующий провод фотобарабана.	Очистите коронирующий провод на блоке фотобарабана. (См. раздел <i>Очистка коронирующего провода</i> на стр. 166.)
	Закончился ресурс фотобарабана.	Замените фотобарабан. (См. раздел <i>Замена фотобарабана</i> на стр. 174.)
Ошибка доступа	Аппарат отключен от USB-интерфейса прямого подключения во время обработки данных.	Нажмите <b>Стоп/Выход</b> . Подключите аппарат и попытайтесь выполнить печать при помощи функции прямой печати.
Ошибка картриджа	Тонер-картридж установлен неправильно.	Извлеките фотобарабан, выньте тонер-картридж и вставьте его обратно в фотобарабан.
Переимен. файл	На флэш-накопителе USB уже имеется файл с тем же именем, что и файл, сохранение которого выполняется.	Измените имя сохраненного на флэш-накопителе USB файла или сохраняемого файла.
Печать невозм. XX	В аппарате имеется механическая неисправность.	На несколько минут отсоедините аппарат от сети электропитания, затем снова подсоедините электропитание. (Аппарат может оставаться выключенным максимум 60 часов без потери сохраненных в памяти факсов. См. раздел <i>Перенос факсов или отчета "Журнал отправки и приема факсов"</i> на стр. 152.)
Разрыв соедин.	Попытка опроса факсимильного аппарата, не настроенного на режим ожидания опроса.	Проверьте настройку запроса на другом факсимильном аппарате.
Связь прервана	Вызов был прерван другим абонентом или его факсимильным аппаратом.	Повторите отправку или прием факса.

Сообщение об ошибке	Причина	Способ устранения
Скан. невозм. XX	В аппарате имеется механическая неисправность.	На несколько минут отсоедините аппарат от сети электропитания, затем снова подсоедините электропитание. (Аппарат может оставаться выключенным максимум 60 часов без потери сохраненных в памяти факсов. См. раздел <i>Перенос факсов или отчета "Журнал отправки и приема факсов"</i> на стр. 152.)
Скан. невозможно	Во входном и выходном лотках автоподатчика находится документ.	Удалите документ из выходного лотка автоподатчика.
Сл. много лотков (MFC-8380DN)	Установлено более одного дополнительного лотка.	Поддерживается установка только одного дополнительного лотка. Выньте дополнительные лотки.
Устр. недоступно	К USB-интерфейсу прямого подключения подсоединено несовместимое или неисправное устройство.	Отключите устройство флэш-памяти USB от USB-интерфейса прямого подключения.

## Перенос факсов или отчета "Журнал отправки и приема факсов"

---

Если на ЖК-дисплее отображается:

- Печать невозм. ХХ
- Скан. невозм. ХХ

Рекомендуется перенести факсы в память другого факсимильного аппарата или компьютера. (См. *Передача факсов на другой факсимильный аппарат* на стр. 152 или *Передача факсов на компьютер* на стр. 153.)

Можно также перенести отчет журнала отправки и приема факсов для проверки, остались ли факсы, которые требуется перенести. (См. раздел *Передача журнала отправки и приема факсов на другой факсимильный аппарат* на стр. 153.)



### Примечание

---

Если на ЖКД отображается сообщение об ошибке, то после переноса факсов на несколько минут отсоедините аппарат от источника питания, затем снова подсоедините его.

---

## Передача факсов на другой факсимильный аппарат

Если идентификатор станции не задан, в режим передачи факсов перейти невозможно. (См. раздел *Задание идентификатора станции* в *Руководстве по быстрой установке*.)

- 1 Нажмите **Меню, 9, 0, 1**.
- 2 Выполните одно из следующих действий:
  - Если на ЖКД отображается **Нет данных**, в памяти аппарата нет факсов. Нажмите **Стоп/Выход**.
  - Введите номер факса, на который будут перенаправлены факсы.
- 3 Нажмите **Старт**.

## Передача факсов на компьютер

Можно перенести факсы из памяти аппарата на компьютер.

- 1 Убедитесь, что на компьютере установлена программа **MFL-Pro Suite**, затем включите на компьютере **Прием PC-Fax**. (Для получения дополнительной информации о функции приема факсов программы PC-FAX см. раздел *Прием факсов через PC-FAX* в *Руководстве по использованию программного обеспечения* на компакт-диске.)
- 2 Убедитесь, что на аппарате установлен параметр **Прием Ф.** на ПК. (См. раздел *Функция приема факсов программы PC-FAX* на стр. 78.)  
Если при настройке функции приема факсов программы PC-FAX в памяти аппарата находятся факсы, на ЖКД выводится запрос, требуется ли перенести эти факсы на компьютер.
- 3 Выполните одно из следующих действий:
  - Для переноса всех факсов на компьютер нажмите клавишу **1**. Выводится запрос, требуется ли печать сохраненных факсов.
  - Для выхода с оставлением факсов в памяти нажмите клавишу **2**.
- 4 Нажмите **Стоп/Выход**.

## Передача журнала отправки и приема факсов на другой факсимильный аппарат

Если идентификатор станции не задан, в режим передачи факсов перейти невозможно. (См. раздел *Задание идентификатора станции* в *Руководстве по быстрой установке*.)

- 1 Нажмите **Меню, 9, 0, 2**.
- 2 Введите факсимильный номер, на который будет перенаправлен журнал отправки и приема факсов.
- 3 Нажмите **Старт**.

## Замятие документов

В случае замятия документа выполните следующие действия.

### ! ВАЖНАЯ ИНФОРМАЦИЯ

После извлечения замятого документа убедитесь, что в аппарате не осталось обрывков бумаги, которые могут вызвать новое замятие.

### Замятие документа в верхней части блока автоподатчика

- 1 Выньте из автоподатчика все незамятые документы.
- 2 Откройте крышку автоподатчика.
- 3 Вытяните застрявший документ вправо.



- 4 Закройте крышку автоподатчика.
- 5 Нажмите **Стоп/Выход**.

### Замятие документа под крышкой сканера

- 1 Выньте из автоподатчика все незамятые документы.
- 2 Поднимите крышку сканера.
- 3 Вытяните замятый документ влево.

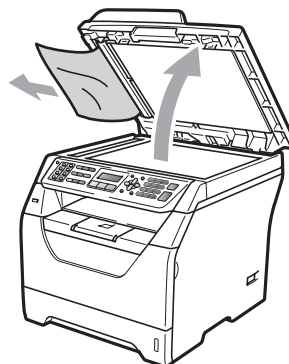

- 4 Закройте крышку сканера.
- 5 Нажмите **Стоп/Выход**.

### Замятие документа в выходном лотке автоподатчика

- 1 Выньте из автоподатчика все незамятые документы.
- 2 Вытяните застрявший документ вправо.



- 3 Нажмите **Стоп/Выход**.

## Замятие документа в модуле двусторонней печати (MFC-8380DN)

- 1 Выньте из автоподатчика все незамятые документы.
- 2 Выполните одно из следующих действий:
  - Если замятый документ виден, вытяните его вправо.



- Если замятый документ не виден, откройте крышку автоподатчика (1) и (2) вытяните замятый документ вверх.



Закройте крышку автоподатчика (1) и (2).

- 3 Нажмите **Стоп/Выход**.

## Замятие бумаги

Для устранения замятия бумаги выполните операции, описанные в данном разделе.

### ! ВАЖНАЯ ИНФОРМАЦИЯ

- Убедитесь, что в аппарат установлены как тонер-картридж, так и фотобарабан. Если фотобарабан не установлен или установлен неправильно, это может вызвать замятие бумаги в аппарате Brother.
- Во избежание повреждения аппарата статическим электричеством НЕ прикасайтесь к электродам, показанным на рисунке.

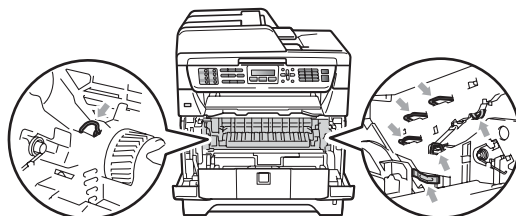

### Примечание

- Если сообщение об ошибке не исчезло, откройте и закройте переднюю крышку и крышку узла термозакрепления для сброса состояния аппарата.
- Ниже приведены названия лотков для бумаги, отображаемые на ЖКД при замятии бумаги.
  - Стандартный лоток для бумаги: лотке1
  - Дополнительный нижний лоток: лотке2 (MFC-8380DN)
  - Обходной лоток: ун.лотке

## Замятие бумаги в обходном лотке

Если на ЖКД отображается сообщение **Зам. в ун.лотке**, выполните следующие действия.

- 1 Извлеките бумагу из обходного лотка.
- 2 Извлеките замятую бумагу из обходного лотка и смежных компонентов.

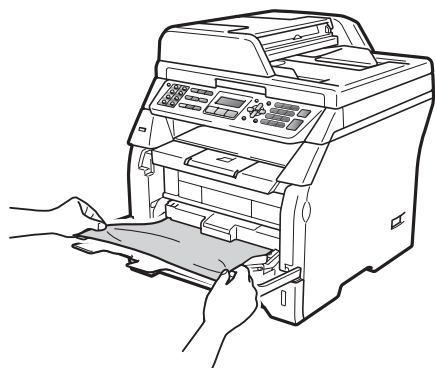

- 3 Нажмите **Старт**.
- 4 Выровняйте стопку бумаги и положите ее обратно в обходной лоток.

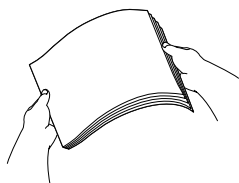

- 5 При загрузке бумаги в обходной лоток убедитесь в том, что уровень бумаги не превышает максимальные отметки высоты на обеих сторонах лотка.

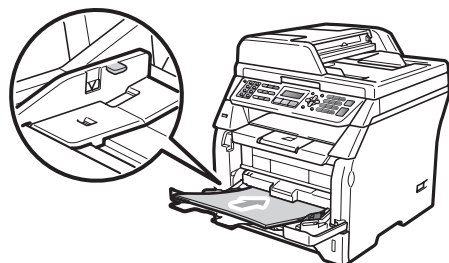

## Замятие бумаги в лотке для бумаги 1 или 2 (MFC-8380DN)

Если на ЖКД отображается сообщение **Замятие в лотке1** или **Замятие в лотке2**, выполните следующие действия.

- 1 Полностью выдвиньте лоток для бумаги из аппарата.  
Для **Замятие в лотке1**:

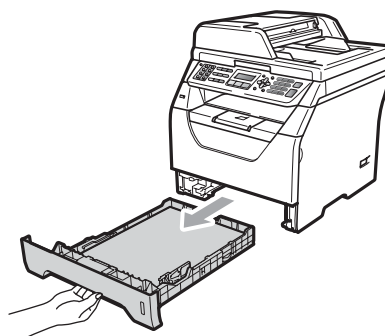

Для **Замятие в лотке2**:

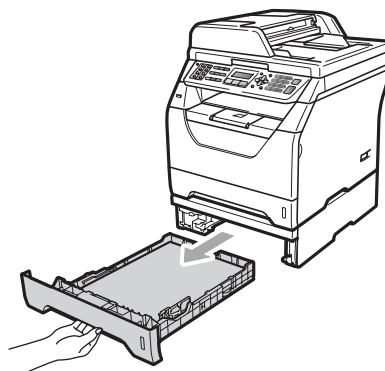

- 2 Двумя руками медленно вытяните замятую бумагу.

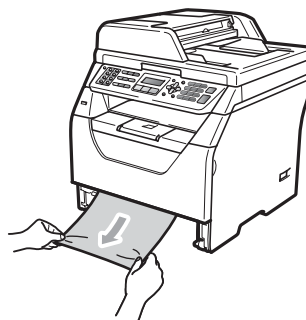

- 3 Убедитесь в том, что высота стопки бумаги не превышает отметку максимального уровня (▼) лотка для бумаги. Удерживая нажатым синий фиксирующий рычаг направляющих бумаги, передвиньте направляющие в соответствии с форматом бумаги. Проверьте, что направляющие надежно зафиксированы в пазах.
- 4 Задвиньте лоток для бумаги в аппарат до упора.

### ! ВАЖНАЯ ИНФОРМАЦИЯ

НЕ извлекайте стандартный лоток для бумаги во время подачи бумаги из нижнего лотка для бумаги, поскольку это может привести к замятию бумаги.

### Замятие бумаги внутри аппарата

- 1 Сначала отсоедините телефонный провод, затем все остальные кабели и отключите кабель питания от электрической розетки.
- 2 Полностью выдвиньте лоток для бумаги из аппарата.
- 3 Двумя руками медленно вытяните замятую бумагу.

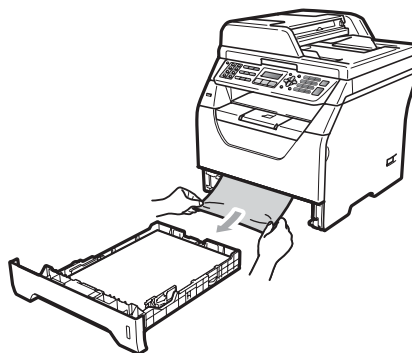

- 4 Нажмите кнопку фиксации передней крышки и откройте переднюю крышку.

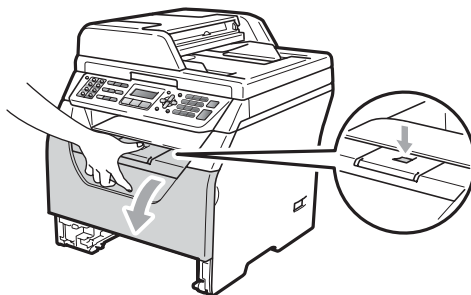

### ! ОСТОРОЖНО

#### 🔥 ГОРЯЧАЯ ПОВЕРХНОСТЬ

Сразу после окончания работы аппарата некоторые внутренние его части остаются очень горячими. До устранения замятия бумаги подождите не менее 10 минут, чтобы аппарат остыл.

- 5 Медленно извлеките узел фотобарабана и тонер-картриджа. Замятая бумага может вытягиваться вместе с узлом фотобарабана и тонер-картриджа. Это может привести к освобождению бумаги, после чего бумагу можно извлечь из отверстия выходного лотка.

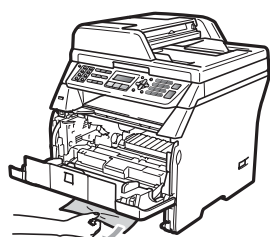
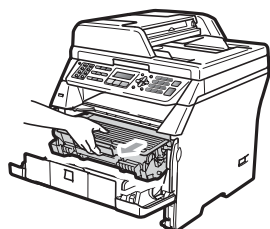

## ! ВАЖНАЯ ИНФОРМАЦИЯ

Рекомендуется положить узел фотобарабана и тонер-картриджа на чистую ровную поверхность, подстелив под него лист ненужной бумаги или ткань на случай рассыпания тонера.

Во избежание повреждения аппарата от статического электричества НЕ прикасайтесь к электродам, показанным на иллюстрации.

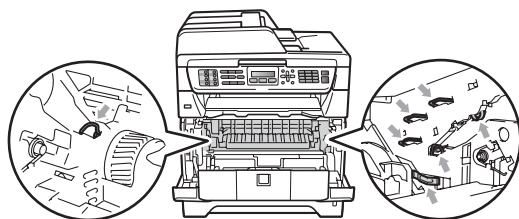

- 6 Установите блок фотобарабана и тонер-картриджей на место.

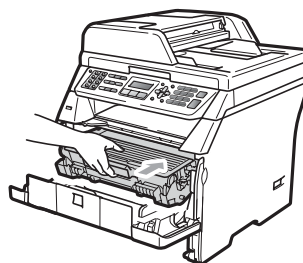

- 7 Закройте переднюю крышку.
- 8 Задвиньте лоток для бумаги в аппарат до упора.
- 9 Сначала подключите кабель питания аппарата к электрической розетке, затем подключите все остальные кабели и телефонный провод. Включите питание аппарата с помощью выключателя электропитания.

## Бумага замята внутри узла фотобарабана с тонер-картриджем

- 1 Сначала отсоедините телефонный провод, затем все остальные кабели и отключите кабель питания от электрической розетки.
- 2 Нажмите кнопку фиксации передней крышки и откройте переднюю крышку.

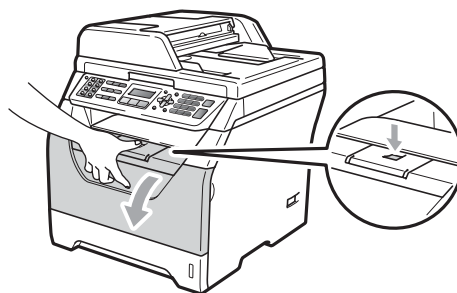

## ⚠ ОСТОРОЖНО

### 🔥 ГОРЯЧАЯ ПОВЕРХНОСТЬ

Сразу после окончания работы аппарата некоторые внутренние его части остаются очень горячими. До устранения замятия бумаги подождите не менее 10 минут, чтобы аппарат остыл.

- 3 Медленно извлеките узел фотобарабана и тонер-картриджа.

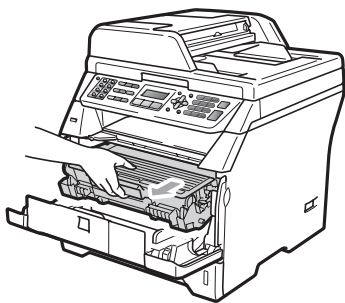

## ⚠ ВАЖНАЯ ИНФОРМАЦИЯ

Рекомендуется положить узел фотобарабана и тонер-картриджа на чистую ровную поверхность, подстелив под него лист ненужной бумаги или ткань на случай рассыпания тонера.

- 4 Нажмите вниз синий рычаг блокировки и извлеките тонер-картридж из фотобарабана. Если в фотобарабане имеется замятая бумага, извлеките ее.

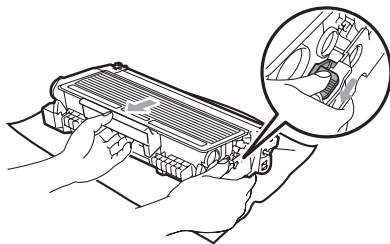

## ⚠ ВАЖНАЯ ИНФОРМАЦИЯ

- Делать это следует аккуратно. Если тонер попадет на руки или одежду, немедленно вытрите его или смойте холодной водой.
- Во избежание снижения качества печати НЕ прикасайтесь к частям, выделенным на приведенных ниже рисунках.

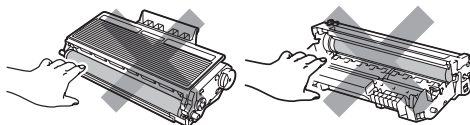

- 5 Удалите всю замятую бумагу, если она осталась внутри фотобарабана.
- 6 Установите тонер-картридж обратно в фотобарабан до фиксации со щелчком. При правильной установке синий рычаг фиксатора автоматически поднимется.

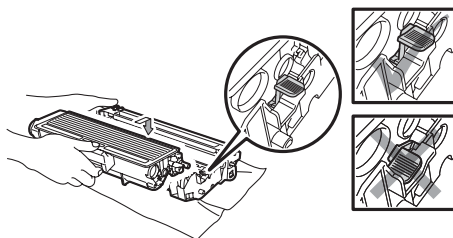

- 7 Установите блок фотобарабана с тонер-картриджем на место.

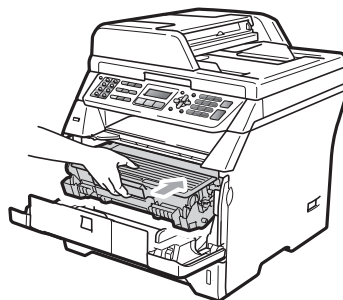

- 8 Закройте переднюю крышку.

- 9 Сначала подключите кабель питания аппарата к электрической розетке, затем подключите все остальные кабели и телефонный провод. Включите питание аппарата с помощью выключателя электропитания.

### Замятие бумаги в задней части аппарата

- 1 Сначала отсоедините телефонный провод, затем все остальные кабели и отключите кабель питания от электрической розетки.
- 2 Нажмите кнопку фиксации передней крышки и откройте переднюю крышку.

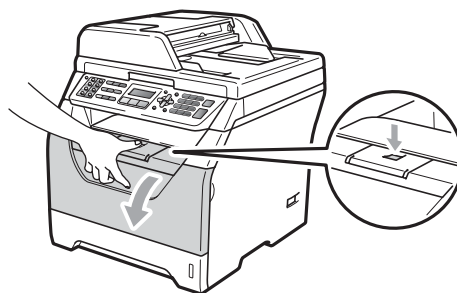

### ⚠ ОСТОРОЖНО

#### 🔥 ГОРЯЧАЯ ПОВЕРХНОСТЬ

Сразу после окончания работы аппарата некоторые внутренние его части остаются очень горячими. До устранения замятия бумаги подождите не менее 10 минут, чтобы аппарат остыл.

- 3 Медленно извлеките узел фотобарабана и тонер-картриджа.

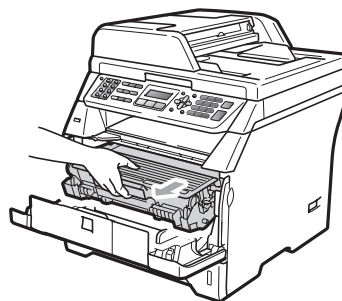

## ! ВАЖНАЯ ИНФОРМАЦИЯ

Рекомендуется положить узел фотобарабана и тонер-картриджа на чистую ровную поверхность, подстелив под него лист ненужной бумаги или ткань на случай рассыпания тонера.

- 4 Откройте заднюю крышку (задний выходной лоток).

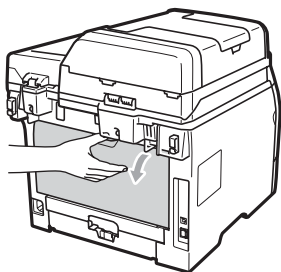

- 5 Потяните на себя лапки, расположенные слева и справа, и откиньте крышку узла термического закрепления (1).

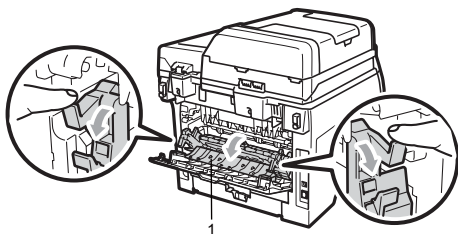

- 6 Вытяните замятую бумагу из узла термозакрепления.

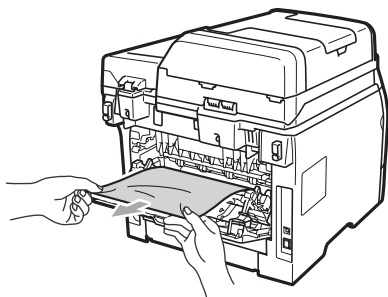

- 7 Закройте крышку узла термозакрепления и заднюю крышку (задний выходной лоток).

- 8 Установите блок фотобарабана с тонер-картриджем на место.

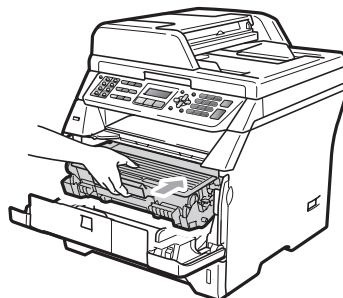

- 9 Закройте переднюю крышку.

- 10 Сначала подключите кабель питания аппарата к электрической розетке, затем подключите все остальные кабели и телефонный провод. Включите питание аппарата с помощью выключателя электропитания.

## Замятие бумаги в модуле двусторонней печати

- 1 Полностью выдвиньте модуль двусторонней печати из аппарата.

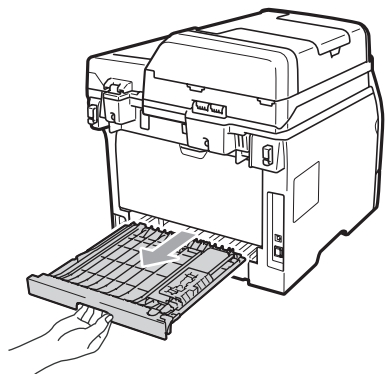

- 2 Вытяните замятую бумагу из аппарата или модуля двусторонней печати.

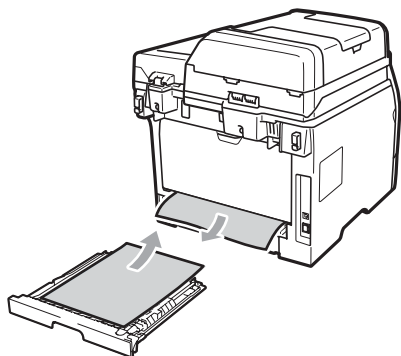

- 3 Установите модуль двусторонней печати в аппарат.

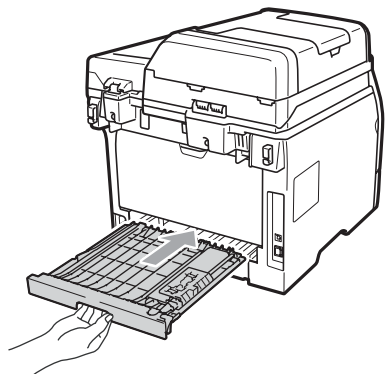

## Текущее обслуживание

### ⚠ ПРЕДУПРЕЖДЕНИЕ

Используйте нейтральные моющие средства.

НЕ используйте для очистки внутренних или внешних частей аппарата какие-либо воспламеняющиеся вещества, спреи или органические растворители/жидкости, содержащие спирт/аммиак. Это может привести к возникновению пожара или поражению электрическим током. (Подробнее см. в разделе *Важные инструкции по технике безопасности* на стр. 120.)

### ! ВАЖНАЯ ИНФОРМАЦИЯ

В блоке фотобарабана содержится тонер, поэтому обращайтесь с ним осторожно. Если тонер попадет на руки или одежду, немедленно вытрите его или смойте холодной водой.

## Очистка внешней поверхности аппарата

- 1 Выключите аппарат. Сначала отсоедините телефонный провод, все остальные кабели, а затем отсоедините кабель питания от электрической розетки.
- 2 Полностью выдвиньте лоток для бумаги из аппарата.

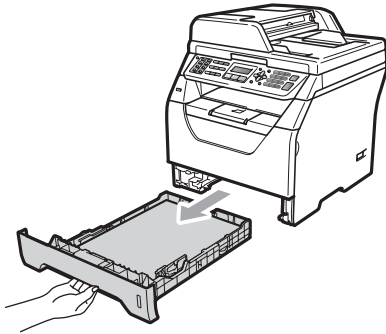

- 3 Протрите внешнюю поверхность аппарата сухой тканью без ворса, чтобы удалить пыль.



- 4 Извлеките бумагу из лотка для бумаги.

- 5 Вытрите пыль с внутренней и внешней поверхностей лотка для бумаги мягкой сухой тканью без ворса.

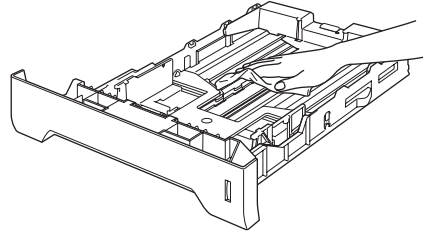

- 6 Загрузите бумагу обратно в лоток и плотно задвиньте его в аппарат.
- 7 Сначала подключите кабель питания аппарата к электрической розетке, затем подключите все остальные кабели и телефонный провод. Включите аппарат.

## Очистка сканера

- 1 Выключите аппарат. Сначала отсоедините телефонный провод, все остальные кабели, а затем отсоедините кабель питания от электрической розетки.
- 2 Поднимите крышку для документа (1). Очистите белую пластиковую поверхность (2) и стекло сканера (3) под ней мягкой тканью без ворса, смоченной в воде.

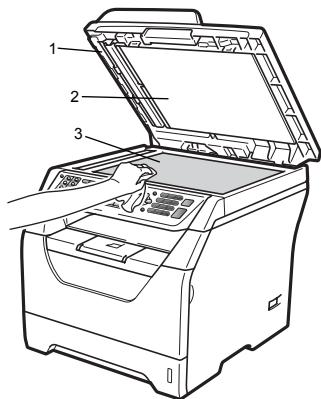

- 3 В блоке автоподатчика очистите белую пластиковую полосу (1) и расположенную под ней полосу стекла сканера (2) мягкой безворсовой тканью, смоченной в воде.

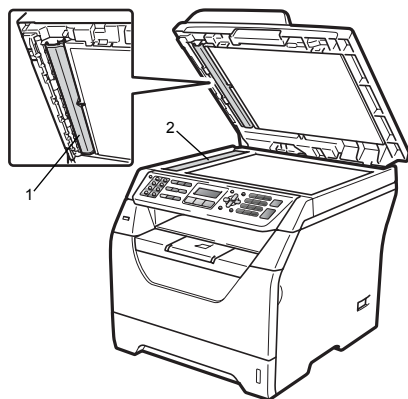

- 4 Сначала подключите кабель питания аппарата к электрической розетке, затем подключите все остальные кабели и телефонный провод. Включите аппарат.



### Примечание

После очистки стекла сканера и стеклянной полосы мягкой неворсистой тканью, смоченной водой, проведите по полосе пальцем, чтобы проверить, не осталось ли на ней грязи или мусора. Если на стеклянной полосе остались грязь или мусор, то очистите ее еще раз. Возможно, процесс очистки потребует повторить три-четыре раза. Для проверки делайте контрольную копию после каждой очистки.

## Очистка окна лазерного сканера

### ⚠ ПРЕДУПРЕЖДЕНИЕ

Используйте нейтральные моющие средства.

НЕ используйте для очистки внутренних или внешних частей аппарата какие-либо воспламеняющиеся вещества, спреи или органические растворители/жидкости, содержащие спирт/аммиак. Это может привести к возникновению пожара или поражению электрическим током. Для получения дополнительной информации см. *Важные инструкции по технике безопасности* на стр. 120.

### ⚠ ВАЖНАЯ ИНФОРМАЦИЯ

НЕ прикасайтесь пальцами к окну лазерного сканера.

- 1 Выключите аппарат перед очисткой внутренних частей аппарата. Сначала отсоедините телефонный провод, затем все остальные кабели и отключите кабель питания от электрической розетки.
- 2 Откройте переднюю крышку и медленно извлеките узел фотобарабана и тонер-картриджа.

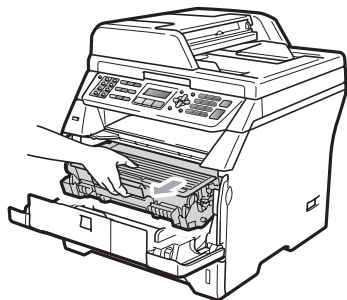

### ⚠ ОСТОРОЖНО

#### 🔥 ГОРЯЧАЯ ПОВЕРХНОСТЬ

Сразу после окончания работы аппарата некоторые внутренние его части остаются очень горячими. До устранения замятия бумаги подождите не менее 10 минут, чтобы аппарат остыл.

### ⚠ ВАЖНАЯ ИНФОРМАЦИЯ

- Во избежание повреждения аппарата статическим электричеством НЕ прикасайтесь к электродам, показанным на рисунке.

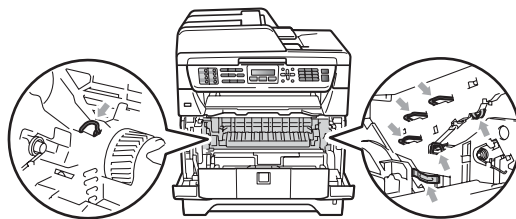

- Рекомендуется положить блок фотобарабана на чистую ровную поверхность, подстелив под него лист ненужной бумаги или ткань на случай рассыпания тонера.

- 3 Протрите стекло (1) сканера сухой мягкой тканью без ворса.

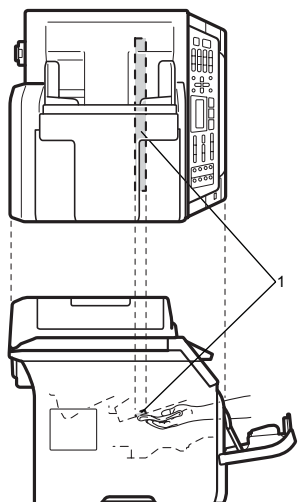

- 4 Установите блок фотобарабана с тонер-картриджем на место.

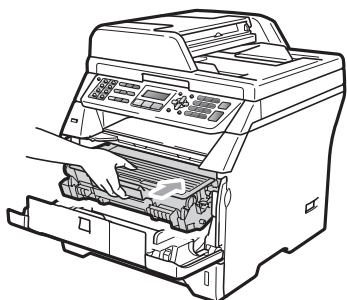

- 5 Закройте переднюю крышку.
- 6 Сначала подключите кабель питания аппарата к электрической розетке, а затем подключите телефонный провод. Включите аппарат.

## Очистка коронирующего провода

Если возникают проблемы с качеством печати, очистите коронирующий провод следующим образом:

- 1 Выключите аппарат. Сначала отсоедините телефонный провод, все остальные кабели, а затем отсоедините кабель питания от электрической розетки.
- 2 Откройте переднюю крышку и медленно извлеките узел фотобарабана и тонер-картриджа.

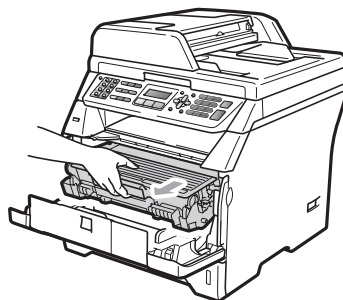

### ! ВАЖНАЯ ИНФОРМАЦИЯ

- Рекомендуется положить узел фотобарабана и тонер-картриджа на чистую ровную поверхность, подстелив под него лист ненужной бумаги или ткань на случай рассыпания тонера.
- Делать это следует аккуратно. Если тонер попадет на руки или одежду, немедленно вытрите его или смойте холодной водой.

- Во избежание повреждения аппарата статическим электричеством НЕ прикасайтесь к электродам, показанным на рисунке.

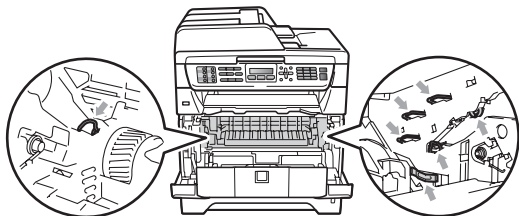

- 3 Очистите коронирующий провод фотобарабана, осторожно переместив синий ползунок несколько раз справа налево и слева направо.

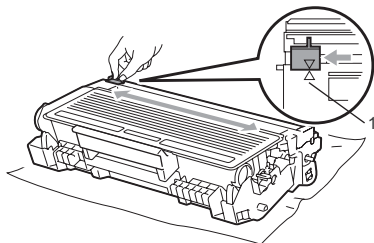

#### Примечание

Обязательно установите синий ползунок в исходное положение (▲) (1). В противном случае на печатных страницах может появиться вертикальная полоса.

- 4 Установите блок фотобарабана с тонер-картриджем на место.

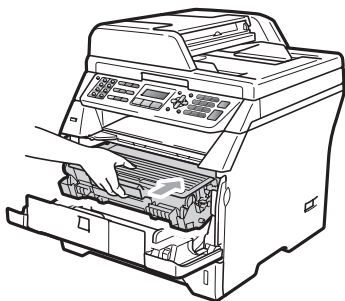

- 5 Закройте переднюю крышку.

- 6 Сначала подключите кабель питания аппарата к электрической розетке, затем подключите все остальные кабели и телефонный провод. Включите аппарат.

#### ВАЖНАЯ ИНФОРМАЦИЯ

Во избежание снижения качества печати НЕ прикасайтесь к частям, выделенным на приведенных ниже рисунках.

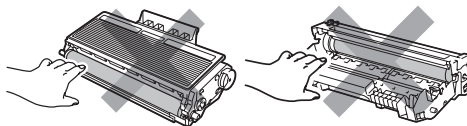

## Очистка фотобарабана

Если возникают проблемы с качеством печати, очистите фотобарабан следующим образом:

- 1 Выключите аппарат. Сначала отсоедините телефонный кабель, а затем отсоедините кабель питания от электрической розетки.
- 2 Откройте переднюю крышку и медленно извлеките узел фотобарабана и тонер-картриджа.

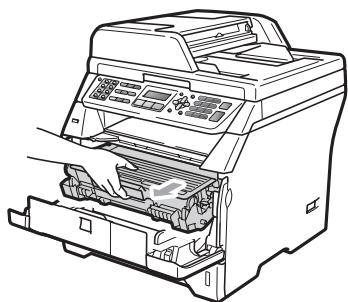

### ! ВАЖНАЯ ИНФОРМАЦИЯ

- Рекомендуется положить блок фотобарабана в сборе с тонер-картриджем на чистую ровную поверхность, подстелив под него лист ненужной бумаги или ткань на случай рассыпания тонера.
- Во избежание повреждения аппарата статическим электричеством НЕ прикасайтесь к электродам, показанным на рисунке.

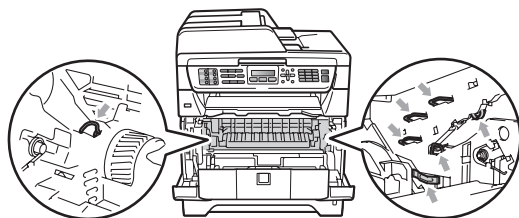

- 3 Нажмите вниз синий рычаг блокировки и извлеките тонер-картридж из фотобарабана.

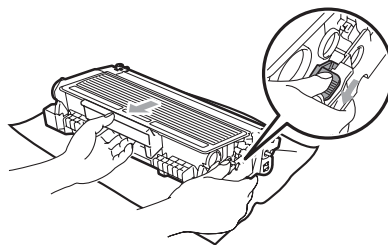

### ! ВАЖНАЯ ИНФОРМАЦИЯ

- Делать это следует аккуратно. Если тонер попадет на руки или одежду, немедленно вытрите его или смойте холодной водой.
- Во избежание снижения качества печати НЕ прикасайтесь к частям, выделенным на приведенных ниже рисунках.

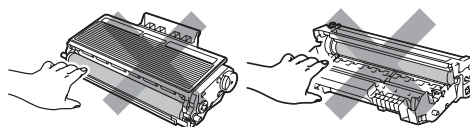

- 4 Положите образец печати перед фотобарабаном и определите точное местоположение плохого качества печати.

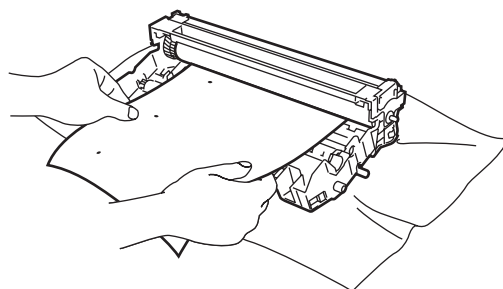

- 5 Рукой поворачивайте механизм редуктора фотобарабана, глядя на поверхность светочувствительного барабана (1).

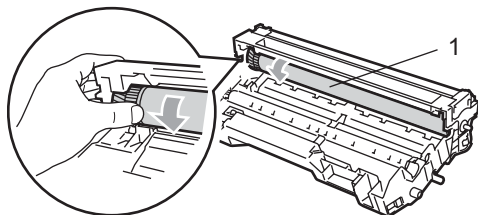

- 6 Найдя на поверхности фотобарабана частицу пыли или грязи, соответствующую образцу печати, аккуратно протрите поверхность фотобарабана сухой ватной палочкой и удалите эту частицу.

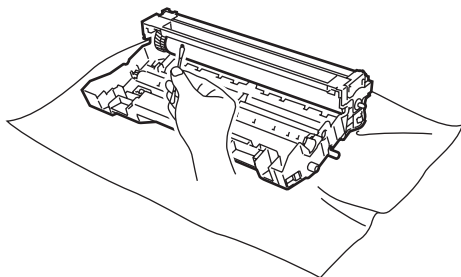

### ! ВАЖНАЯ ИНФОРМАЦИЯ

- Барабан фоточувствителен, поэтому НЕ ПРИКАСАЙТЕСЬ к нему пальцами.
- Не пытайтесь очищать поверхность фоточувствительного фотобарабана острыми предметами.
- Очищая узел фотобарабана, НЕ прилагайте излишнюю силу.

- 7 Установите тонер-картридж обратно в фотобарабан до фиксации со щелчком. При правильной установке синий рычаг блокировки поднимется вверх автоматически.

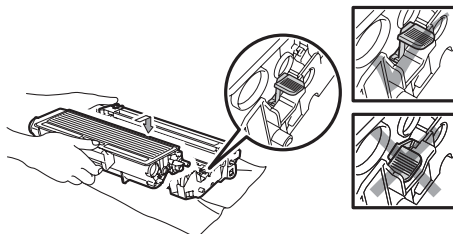

- 8 Установите блок фотобарабана с тонер-картриджем на место.

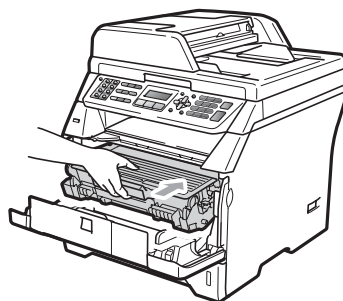

- 9 Закройте переднюю крышку.

- 10 Сначала подключите кабель питания аппарата к электрической розетке, затем подключите все остальные кабели и телефонный провод. Включите аппарат.

## Замена расходных материалов

Необходимо заменять расходные материалы, когда аппарат сообщает о том, что истек срок их службы.

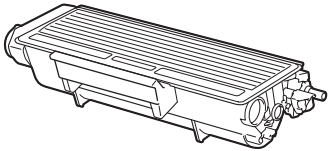
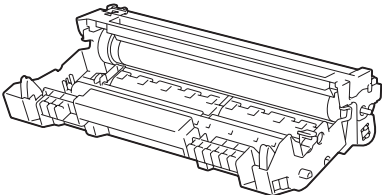
Тонер-картридж	Блок фотобарабана
	
№ для заказа TN-3230, TN-3280	№ для заказа DR-3200

### ! ВАЖНАЯ ИНФОРМАЦИЯ

- Во избежание случайного рассыпания тонера рекомендуется подкладывать под использованные расходные материалы лист бумаги.
- Расходные материалы должны быть надежно запечатаны для предотвращения рассыпания тонера.



### Примечание

- Утилизируйте использованные расходные материалы в соответствии с местными правилами. Если предпочтительнее будет не возвращать использованные расходные материалы, утилизируйте их согласно местным действующим нормам и правилам отдельно от бытовых отходов. При возникновении вопросов обратитесь в соответствующий отдел местной администрации.
- При использовании бумаги, не являющейся эквивалентом рекомендуемой, ресурс расходных материалов и деталей аппарата может сократиться.

## Замена тонер-картриджа

Картриджи повышенной емкости обеспечивают печать приблизительно 8000 страниц<sup>1</sup>, а стандартные картриджи обеспечивают печать приблизительно 3000 страниц<sup>1</sup>. Фактическое количество страниц будет зависеть от того, какой тип документа используется наиболее часто (т.е. стандартный текст, графика в высоком разрешении). В комплект этого аппарата входит пробный тонер-картридж, который потребуется заменить после приблизительно 2000 страниц. Когда в картридже заканчивается тонер, на ЖКД отображается сообщение **Мало тонера**.

<sup>1</sup> Приблизительный ресурс тонер-картриджа указан в соответствии со стандартом ISO/IEC 19752.



### Примечание

При появлении сообщения **Мало тонера** рекомендуется приготовить новый тонер-картридж.

## ⚠ ОСТОРОЖНО



### ГОРЯЧАЯ ПОВЕРХНОСТЬ

Сразу после окончания работы аппарата некоторые внутренние его части остаются очень горячими. Во избежание травмы при открытии передней или задней крышки (заднего выходного лотка) аппарата НЕ прикасайтесь к частям, выделенным на рисунке. В противном случае это может стать причиной получения ожогов.

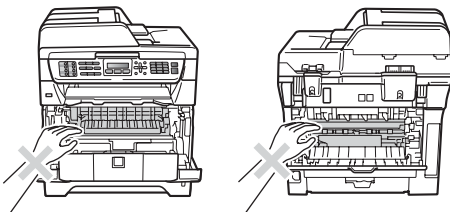

- 1 Нажмите кнопку фиксации передней крышки и откройте переднюю крышку.

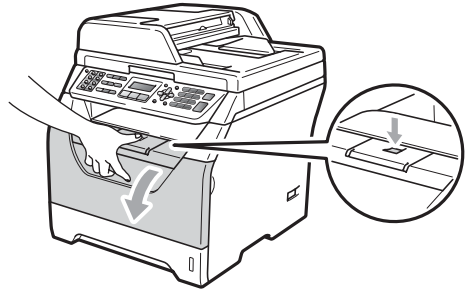

- 2 Медленно извлеките узел фотобарабана и тонер-картриджа.

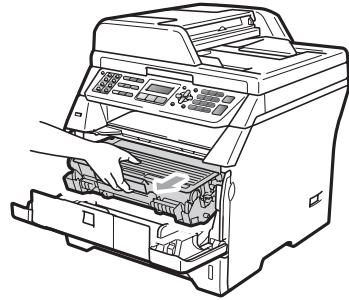

## ! ВАЖНАЯ ИНФОРМАЦИЯ

- Рекомендуется положить блок фотобарабана в сборе с тонер-картриджем на чистую ровную поверхность, подстелив под него лист ненужной бумаги или ткань на случай рассыпания тонера.
- Во избежание повреждения аппарата статическим электричеством НЕ прикасайтесь к электродам, показанным на рисунке.

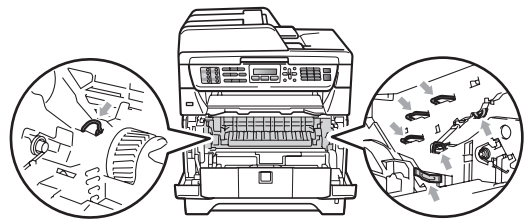

- 3 Нажмите вниз синий рычаг блокировки и извлеките использованный тонер-картридж из фотобарабана.

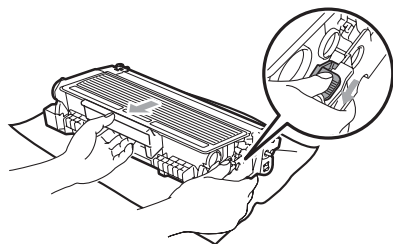

## ⚠ ПРЕДУПРЕЖДЕНИЕ

НЕ бросайте тонер-картридж в огонь. Они могут взорваться, приводя к травмам.

## ❗ ВАЖНАЯ ИНФОРМАЦИЯ

- Делать это следует аккуратно. Если тонер попадет на руки или одежду, немедленно вытрите его или смойте холодной водой.
- Во избежание снижения качества печати не прикасайтесь к частям, выделенным на рисунках.

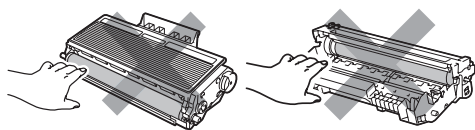

- Аппараты Brother предназначены для работы с тонером определенных характеристик. При использовании оригинальных тонер-картриджей компании Brother (TN-3230/TN-3280) достигается уровень оптимальной производительности. Компания Brother не может гарантировать оптимальную производительность при использовании тонера или тонер-картриджей других спецификаций. Поэтому компания Brother не рекомендует использовать на данном аппарате картриджи других производителей или заправлять

пустые картриджи тонером из других источников. Если в результате использования тонера или тонер-картриджей сторонних производителей будет поврежден блок фотобарабана или другие части данного аппарата вследствие несовместимости или недостаточной пригодности данных изделий для применения на данном аппарате, на связанные с этим ремонтные работы гарантия может не распространяться.

- Распаковывайте картриджи непосредственно перед их установкой в аппарат. Если тонер-картридж остается длительное время без упаковки, ресурс тонера сократится.
- Обязательно плотно закрывайте отработанный тонер-картридж и упаковывайте его в пакет, чтобы предотвратить рассыпание тонера.

- 4 Вскройте упаковку нового тонер-картриджа. Аккуратно несколько раз встряхните его из стороны в сторону, чтобы равномерно распределить тонер внутри тонер-картриджа.

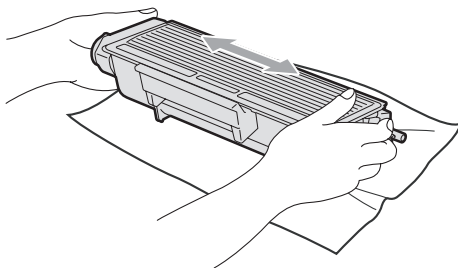

- 5 Снимите защитную крышку.

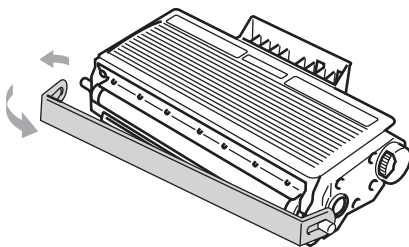

- 6 Установите новый тонер-картридж в фотобарабан до фиксации со щелчком. При правильной установке рычаг фиксатора автоматически поднимется.

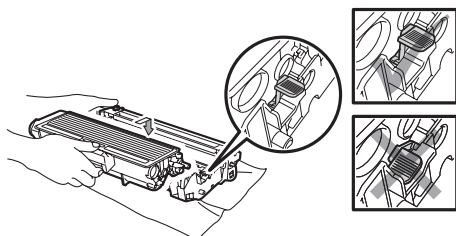

 **Примечание**

Убедитесь в правильности установки тонер-картриджа – в противном случае он может отсоединиться от фотобарабана.

- 7 Очистите коронирующий провод внутри фотобарабана, осторожно переместив синий ползунок несколько раз справа налево и слева направо.

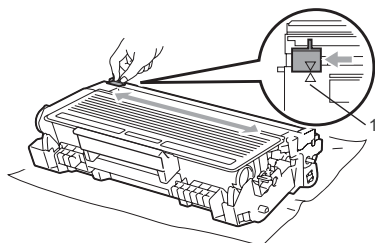

 **Примечание**

Обязательно установите синий ползунок в исходное положение (▲) (1). В противном случае на печатных страницах может появиться вертикальная полоса.

- 8 Установите блок фотобарабана с тонер-картриджем на место.

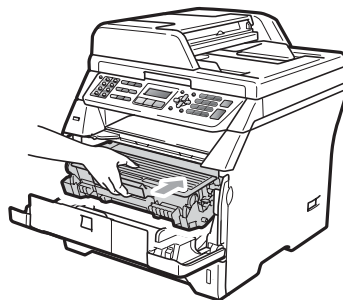

- 9 Закройте переднюю крышку.

 **Примечание**

НЕ выключайте аппарат и не открывайте его переднюю крышку до тех пор, пока ЖКД не вернется в режим ожидания.

## Замена фотобарабана

В данном аппарате для создания печатных изображений на бумаге используется блок фотобарабана. Если на ЖКД отображается сообщение *Замените фотобар*, срок службы фотобарабана заканчивается и требуется приобрести новый фотобарабан. Даже если на ЖКД отображается сообщение *Замените фотобар*, в течение некоторого времени можно продолжать печать без замены фотобарабана. Однако если наблюдается видимое снижение качества печати (даже до появления сообщения *Замените фотобар*), блок фотобарабана необходимо заменить. При замене блока фотобарабана необходимо очистить аппарат. (См. раздел *Очистка окна лазерного сканера* на стр. 165.)

### ! ВАЖНАЯ ИНФОРМАЦИЯ

Снимайте блок фотобарабана осторожно, так как в нем может оставаться тонер. Если тонер попадет на руки или одежду, немедленно вытрите его или смойте холодной водой.



### Примечание

Блок фотобарабана является расходным элементом, поэтому его необходимо периодически заменять. Фактический ресурс фотобарабана определяют много факторов, например температура, влажность, тип бумаги, используемое количество тонера на количество страниц в задании печати. Приблизительный срок службы фотобарабана составляет 25 000 страниц<sup>1</sup>. Фактическое количество

страниц, которое распечатает барабан, может быть значительно меньше этого оценочного значения. Поскольку большая часть факторов, влияющих на фактический срок службы фотобарабана, не поддаются контролю, не представляется возможным гарантировать минимальное количество страниц, которое напечатает барабан.

- <sup>1</sup> Ресурс фотобарабана является приблизительным и может зависеть от особенностей его использования.

## ! ОСТОРОЖНО



### ГОРЯЧАЯ ПОВЕРХНОСТЬ

Сразу после окончания работы аппарата некоторые внутренние его части остаются очень горячими. Во избежание травмы при открытии передней или задней крышки (заднего выходного лотка) аппарата НЕ прикасайтесь к частям, выделенным на рисунке. В противном случае это может стать причиной получения ожогов.

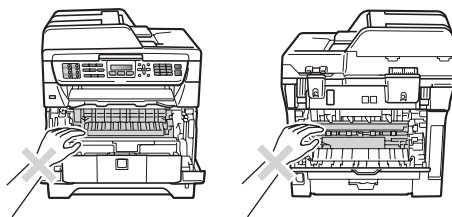

- <sup>1</sup> Нажмите кнопку фиксации передней крышки и откройте переднюю крышку.

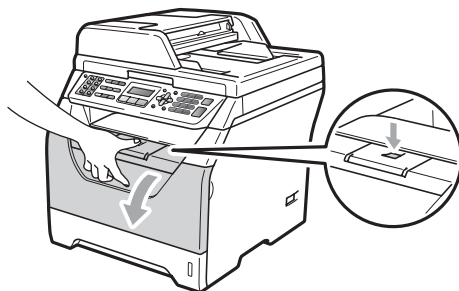

- 2 Медленно извлеките узел фотобарабана и тонер-картриджа.

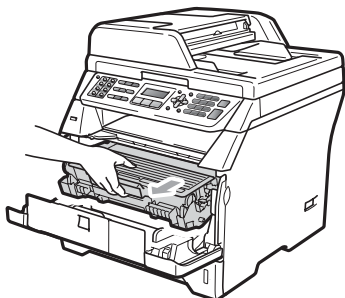

### ! ВАЖНАЯ ИНФОРМАЦИЯ

- Рекомендуется положить блок фотобарабана в сборе с тонер-картриджем на чистую ровную поверхность, подстелив под него лист ненужной бумаги или ткань на случай рассыпания тонера.
- Во избежание повреждения аппарата статическим электричеством НЕ прикасайтесь к электродам, показанным на рисунке.

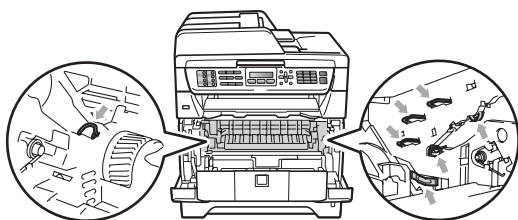

- 3 Нажмите вниз синий рычаг блокировки и извлеките тонер-картридж из фотобарабана.

### ! ВАЖНАЯ ИНФОРМАЦИЯ

- Во избежание снижения качества печати не прикасайтесь к частям, выделенным на рисунках.

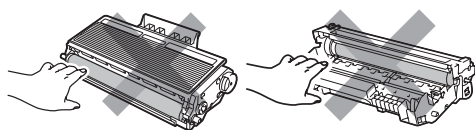

- Не распаковывайте новый фотобарабан, пока не будете готовы установить его в аппарат. Прямые солнечные лучи или комнатное освещение может повредить фотобарабан.
- Обязательно плотно запечатывайте использованный блок фотобарабана в пакет, чтобы не просыпался тонер.

- 4 Распакуйте новый блок фотобарабана.

- 5 Установите тонер-картридж в новый фотобарабан до фиксации со щелчком. При правильной установке синий рычаг блокировки поднимется вверх автоматически.

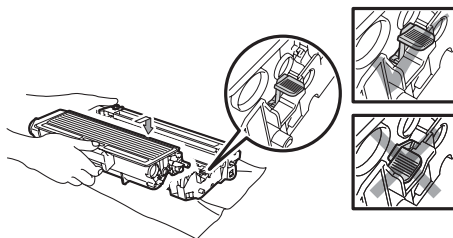

### Примечание

Убедитесь в правильности установки тонер-картриджа – в противном случае он может отсоединиться от фотобарабана.

- 6 Установите узел нового блока фотобарабана и тонер-картриджа в аппарат. Не закрывайте переднюю крышку.

- 7 Нажмите **Очистить/Назад**.

Замен. барабан?  
1. Да 2. Нет

Чтобы подтвердить установку нового фотобарабана нажмите **1**.

- 8 Когда на ЖК-дисплее появится сообщение **Принято**, закройте переднюю крышку.

## Замена деталей, нуждающихся в периодическом техническом обслуживании

Для сохранения высокого качества печати необходимо регулярно заменять детали, нуждающиеся в периодическом техническом обслуживании. Приведенные ниже детали необходимо заменять после печати приблизительно 50000 страниц для комплекта подачи бумаги обходного лотка и приблизительно 100000 страниц для комплекта подачи бумаги лотка 1 и 2, узла термозакрепления и лазера. Если на ЖКД отобразятся следующие сообщения, обратитесь к дилеру компании Brother.

Сообщение на ЖКД	Описание
Замен.компл. ОЛ	Замените комплект подачи бумаги многофункционального лотка.
Замен.компл. Л1	Замените комплект подачи бумаги лотка 1.
Замен.компл. Л2 (MFC-8380DN)	Замените комплект подачи бумаги лотка 2.
Замените печку.	Замените узел термозакрепления.
Замените лазер	Замените блок лазера.

## Информация об аппарате

### Проверка серийного номера

Серийный номер аппарата можно отобразить на ЖКД.

- 1 Нажмите **Меню, 8, 1.**
- 2 Нажмите **Стоп/Выход.**

### Проверка счетчиков страниц

Можно посмотреть счетчики скопированных страниц, распечатанных страниц, отчетов и списков, факсов, а также общее количество страниц.

- 1 Нажмите **Меню, 8, 2.**
- 2 Нажмите **▲** или **▼**, чтобы просмотреть **Всего, Факс/Спск, К-во коп. или Печать.**
- 3 Нажмите **Стоп/Выход.**

## Проверка остаточного ресурса деталей

Можно просмотреть остаточный ресурс фотобарабана и деталей, нуждающихся в периодическом техническом обслуживании.

- 1 Нажмите **Меню**, **8**, **3**.
- 2 С помощью **▲** и **▼**, выберите
  1. Фотобарабан, 2. Печка,
  3. Блок лазера,
  4. Комп. под. б. ОЛ,
  5. Комп. под. б. Л1 или
  6. Комп. под. б. Л2<sup>1</sup>.
 Нажмите **ОК**.

<sup>1</sup> Вариант Комп. под. б. Л2 отображается, только если установлен дополнительный лоток LT-5300. (MFC-8380DN)

- 3 Нажмите **Стоп/Выход**.

## Сброс

Доступны следующие функции сброса.

- 1 **Сеть**

Можно восстановить такие заводские параметры сервера печати, как пароль и IP-адрес.
- 2 **Адрес и факс**

Выполняется сброс следующих параметров.

  - **Адресная книга**

(набор номера одним нажатием, быстрый набор и настройка групп)
  - **Запрограммированные задания в памяти**

(передача по опросу, запрограммированный опрос, безопасный опрос, запрограммированная отправка факса и запрограммированная пакетная передача)
  - **Идентификатор станции (имя и номер)**
  - **Сообщение на титульной странице (комментарии)**
  - **Настройки удаленного управления факсом**

(Код удаленного доступа, сохранение факсов в памяти, переадресация факсов и PC-FAX)
  - **Настройки отчета**

(Отчет подтверждения отправки, указатель телефонов и журнал отправки и приема факсов)
  - **Пароль блокировки настроек**
- 3 **Все параметры**

Можно восстановить все заводские параметры аппарата.

Компания Brother настоятельно рекомендует выполнять эту операцию при утилизации аппарата.



### Примечание

Отсоедините интерфейсный кабель до выбора **Сеть** или **Все** параметры.

## Выполнение сброса

- 1 Нажмите **Меню, 0, 7**.
- 2 С помощью **▲** или **▼** выберите необходимый параметр сброса. Нажмите **ОК**.
- 3 Выберите 1. **Сброс** или 2. **Выход**.
- 4 При выборе 1. **Сброс** в шаге 3 будет предложено перезапустить аппарат. Выберите 1. **Да** или 2. **Нет**. При выборе 1. **Да** аппарат начнет выполнять сброс.



### Примечание

Сброс параметров сети можно также выполнить, нажав **Меню, 7, 0**.

## Упаковка и транспортировка аппарата

### ОСТОРОЖНО

Для полного остывания отключите аппарат от источника питания по меньшей мере на 30 мин перед упаковкой.

При транспортировке аппарата используйте упаковочные материалы, в которые аппарат было упаковано при поставке. В случае неверной упаковки аппарата можно лишиться гарантии.

- 1 Выключите аппарат.
- 2 Отсоедините аппарат от телефонной розетки.
- 3 Отсоедините от аппарата все кабели и кабель питания.
- 4 Нажмите кнопку фиксации передней крышки и откройте переднюю крышку.
- 5 Извлеките фотобарабан и тонер-картридж. Оставьте тонер-картридж в блоке фотобарабана.
- 6 Поместите узел фотобарабана с тонер-картриджем в пластиковый пакет и запечатайте его.
- 7 Закройте переднюю крышку.

- 8 Поместите пенопластовый блок с маркировкой "FRONT" в оригинальную коробку (1). Заверните аппарат в пластиковый пакет и положите его в оригинальную коробку (2). Установите узел фотобарабана и картриджа как показано ниже (3). Вставьте руководство пользователя (если имеется) и компакт-диск сзади аппарата (4).

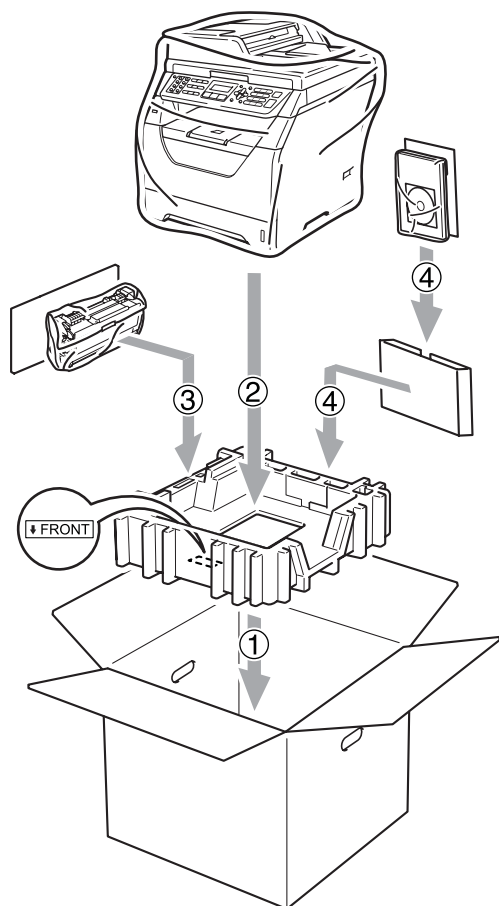

- 9 Возьмите два пенопластовых блока и совместите переднюю часть аппарата с отметкой "FRONT" на одном из блоков, а заднюю часть – с отметкой "REAR" другого блока (5). Сверните кабели и поместите их и руководство по быстрой установке в соответствующие места, как показано ниже (6).

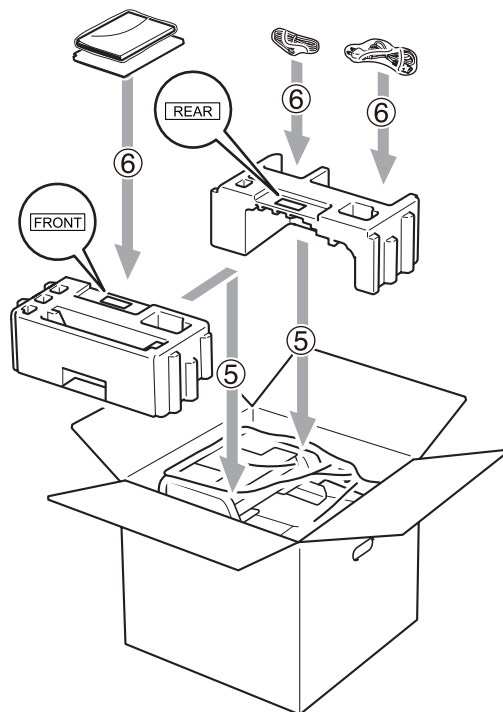

- 10 Закройте коробку и надежно заклейте ее скотчем.

## Настройка с помощью ЖКД

Аппарат разработан для максимальной простоты использования. Предусмотрена настройка аппарата при помощи инструкций на ЖК-дисплее и клавиш меню.

Мы разработали пошаговые дисплейные инструкции, которые помогут запрограммировать аппарат. Вам нужно лишь следовать этим инструкциям, которые позволят последовательно выбрать различные пункты меню и параметры.

## Таблица меню

Можно выполнить программирование аппарата с помощью таблицы меню (см. раздел *Таблица меню* на стр. 182). На этих страницах приводятся пункты меню и значения параметров.

Для настройки аппарата нажмите **Меню** и номера меню.

Например, чтобы задать для параметра *Сигнал* значение громкости *Низкая*:

- 1 Нажмите **Меню**, 1, 3, 2.
- 2 Нажмите ▲ или ▼ и выберите *Низкая*.
- 3 Нажмите **ОК**.
- 4 Нажмите клавишу **Стоп/Выход**.

## Сохранение настроек в памяти

Настройки меню хранятся в постоянной памяти и в случае отключения электроэнергии *не будут потеряны*. Временные настройки (контраст, режим международной связи и т. п.) *будут потеряны*. Кроме того, при отключении электропитания дата, время и любые факсимильные сообщения в памяти аппарата будут сохраняться приблизительно в течение 60 часов.

## Клавиши меню

<p>Меню</p>	Вход в меню.
<p>ОК</p>	Переход на следующий уровень меню. Подтверждение настройки.
<p>Очистить/Назад</p>	Выход из меню при многократном нажатии. Возврат на предыдущий уровень меню.
	Прокрутка текущего уровня меню.
	Возврат на предыдущий или переход на следующий уровень меню.
<p>Стоп/Выход</p>	Выход из меню.

## Переход в режим настройки (доступ к меню)

- 1 Нажмите **Меню**.
- 2 Выберите параметр.
  - Нажмите **1** для входа в меню Общие настр-ки.
  - Нажмите **2** для входа в меню Факс.
  - Нажмите **3** для входа в меню Копирование.
  - Нажмите **4** для входа в меню Принтер.
  - Нажмите **5** для входа в меню Прям.интर्फ.USB.
  - Нажмите **6** для входа в меню Печать отчетов.
  - Нажмите **7** для входа в меню Сеть.
  - Нажмите **8** для входа в меню Инф. об уст-ве.
  - Нажмите **9** для входа в меню Обслуживание.<sup>1</sup>
  - Нажмите **0** для входа в меню Исходн. уст-ки.

<sup>1</sup> Этот параметр появляется только в случае отображения на ЖК-дисплее сообщения об ошибке.

Можно прокручивать пункты каждого уровня меню в нужном направлении с помощью клавиш ▲ или ▼.

- 3 Нажмите клавишу **ОК**, когда требуемый параметр отобразится на ЖКД.  
На дисплее появится следующий уровень меню.
- 4 Нажмите ▲ или ▼ для прокрутки к следующему пункту меню.
- 5 Нажмите **ОК**.  
После завершения настройки параметра на ЖК-дисплее появляется сообщение **Принято**.
- 6 Нажмите клавишу **Стоп/Выход** для выхода из режима меню.

# Таблица меню

Заводские настройки выделены жирным шрифтом и звездочкой.



Главное меню	Подменю	Пункты меню		Значения	Описания	Страница
1. Общие настр-ки	1. Таймер режима	—	—	0 Сек. 30 Сек. 1 Мин. <b>2 Мин.*</b> 5 Мин. Выкл.	Установка времени для возврата в режим Факс. (MFC-8380DN) Время, по истечении которого аппарат переключается из индивидуального режима в режим общего доступа при использовании защитной блокировки функций.	24 35
	2. Бумага	1. Тип бумаги	1. Обх. лтк	Тонкая <b>Обычная*</b> Толстая Более толстая Плётки Бум из втрсырья	Выбор типа бумаги в многофункциональном лотке.	24
			2. Лоток#1	Тонкая <b>Обычная*</b> Толстая Более толстая Плётки Бум из втрсырья	Выбор типа бумаги в лотке для бумаги.	24

Главное меню	Подменю	Пункты меню		Значения	Описания	Страница
1. Общие настройки (продолжение)	2. Бумага (продолжение)	1. Тип бумаги (продолжение)	3. Лоток#2 (MFC-8380DN)  (Это меню отображается, только если установлен дополнительный лоток 2.)	Тонкая <b>Обычная*</b> Толстая Более толстая Бум из втрьсырья	Выбор типа бумаги в дополнительном лотке для бумаги #2.	24
		2. Размер бумаги	1. Обх. лтк	<b>A4*</b> Letter Legal Executive A5 A5 L A6 B5 B6 Folio Любой	Выбор формата бумаги в обходном лотке.	25
			2. Лоток#1	<b>A4*</b> Letter Executive A5 A5 L A6 B5 B6	Выбор формата бумаги в лотке для бумаги.	25
			3. Лоток#2 (MFC-8380DN)  (Это меню отображается, только если установлен дополнительный лоток 2.)	<b>A4*</b> Letter Executive A5 B5 B6	Выбор формата бумаги в дополнительном лотке для бумаги #2.	25

Главное меню	Подменю	Пункты меню	Значения	Описания	Страница
1. Общие настр-ки (продолжение)	3. Громкость	1. Звонок	Выкл. Низкая <b>Средняя*</b> Высокая	Настройка громкости звонка.	28
		2. Сигнал	Выкл. Низкая <b>Средняя*</b> Высокая	Настройка громкости звукового сигнала.	28
		3. Динамик	Выкл. Низкая <b>Средняя*</b> Высокая	Настройка громкости динамика.	29
	4. Авт. првд врем.	—	<b>Вкл. *</b> Выкл.	Автоматический переход на летнее/зимнее время.	29
	5. Экология	1. Эконом. тонера	Вкл. <b>Выкл. *</b>	При включении этого режима уменьшается расход тонера при печати.	30
		2. Время ожидания	Диапазон отличается в зависимости от модели. <b>0 05 Мин*</b>	При включении этого режима уменьшается расход электроэнергии.	30
	6. Исполъз. лоток	1. Копирование	Только лоток#1 Только лоток#2 Только ручн лтк <b>MP&gt;T1&gt;T2*</b> T1>T2>MP (Для модели MFC-8380DN "Лоток#2" или T2 отображается только в том случае, если установлен дополнительный лоток для бумаги.)	Выбор лотка, используемого для режима копирования.	26

Главное меню	Подменю	Пункты меню	Значения	Описания	Страница
1. Общие настройки (продолжение)	6. Использовать лоток (продолжение)	2. Факс	Только лоток#1 Только лоток#2 Только ручн лтк MP>T1>T2 <b>T1&gt;T2&gt;MP*</b> (Для модели MFC-8380DN "Лоток#2" или T2 отображается только в том случае, если установлен дополнительный лоток для бумаги.)	Выбор лотка, используемого для режима факса.	27
		3. Печать	Только лоток#1 Только лоток#2 Только ручн лтк <b>MP&gt;T1&gt;T2*</b> T1>T2>MP (Для модели MFC-8380DN "Лоток#2" или T2 отображается только в том случае, если установлен дополнительный лоток для бумаги.)	Выбор лотка, используемого для печати с компьютера.	28
	7. Контраст ЖКД	—	-□□□■+ -□□□■+ -□□■□+* -■□□□+ -■□□□+	Настройка контрастности ЖК-дисплея.	31



Главное меню	Подменю	Пункты меню	Значения	Описания	Страница	
1. Общие настр-ки (продолжение)	8. Безопасность	1. Блок. настроек (MFC-8380DN)	—	Можно ограничить выбранные операции аппарата для максимум 25 индивидуальных пользователей и всех остальных неавторизованных общих пользователей.	32	
		1. Защита памяти (MFC-8370DN)	—	Предотвращение несанкционированного доступа к большей части операций, за исключением приема факсов в память.	32	
		2. Блок-ка уст-к	—	Предотвращение несанкционированного изменения текущих параметров аппарата.	38	
	9. Скан. документа	1. Разм. сткл. скан		A4* Letter	Регулировка области сканирования стекла сканера в соответствии с форматом документа.	44
		2. Размер файла	1. Цвет	Маленький <b>Средний*</b> Большой	Установка своего значения по умолчанию для коэффициента сжатия данных.	См. Руководство по использованию программного обеспечения на компакт-диске.
			2. Оттенки серого	Маленький <b>Средний*</b> Большой		
3. Двустор. скан. (MFC-8380DN)		Длинный край* Короткий край		Выбор формата двустороннего сканирования.	42	

Главное меню	Подменю	Пункты меню	Значения	Описания	Страница
2. Факс	1. Настр. приема (только в режиме "Факс")	1. Задерж. ответа	(00-10) 02*	Установка количество гудков, после которого аппарат отвечает на вызов в режиме "Только факс" или "Факс/Телефон".	58
		2. Вр. звонка Ф/Т	20 Сек. 30 Сек.* 40 Сек. 70 Сек.	Выбор времени псевдо/двойного сигнала в режиме "Факс/Телефон".	58
		3. Обнаруж. факса	Вкл.* Выкл.	Прием факсимильных сообщений без нажатия клавиши <b>Старт</b> .	59
		4. Удалённый код	Вкл. (*51, #51) Выкл.*	Возможность отвечать на все вызовы с параллельного или внешнего телефона и использовать коды для включения или выключения аппарата. Эти коды можно изменить.	67
		5. Автоформат	Вкл.* Выкл.	Уменьшение формата входящих факсов.	60
		6. Факс в память	Вкл.* Выкл.	Автоматическая запись в память любых входящих факсов, если закончилась бумага.	61
		7. Плотн. печати	-□□□■+ -□□■□+ -□■□□+* -■□□□+ -■□□□+	Делает печать темнее или светлее.	59
		8. Прием по опр.	Стандарт* Безопасный Таймер	Выбор режима опроса аппаратом другого факсимильного аппарата.	84
		9. Штмп на пл. фкс	Вкл. Откл.*	Печать времени и даты получения факса в верхней части принятых факсов.	61
	0.2-стор. печать	Вкл. Выкл.*	Печать принятых факсов на обеих сторонах бумаги.	60	
	2. Настр. передачи (только в режиме "Факс")	1. Контраст	Авто* Светлый Темный	Настройка контрастности отправляемых факсов.	49

Главное меню	Подменю	Пункты меню	Значения	Описания	Страница
2. Факс (продолжение)	2. Настр. передачи (только в режиме "Факс") (продолжение)	2. Разрешение фкс	Стандартное* Хорошее Отличное Фото	Настройка разрешения по умолчанию для отправляемых факсов.	50
		3. Отложен. факс	—	Настройка времени в 24-часовом формате для запрограммированной отправки факсов.	53
		4. Пакет. передача	Вкл. Выкл.*	Объединение в одной отправке факсов, отправляемых на один номер и запрограммированных на одно время.	53
		5. Мгнов. отправка	След. факс: Вкл. След. факс: Выкл. Вкл. Выкл.*	Отправка факса без использования памяти.	51
		6. Отпр. по опр.	Стандарт* Безопасный	Настройка режима отправки факса вашим аппаратом по опросу другого факсимильного аппарата.	84
		7. Настр. заголов.	След. факс: Вкл. След. факс: Выкл. Вкл. Выкл.* Печать образца	Автоматическое включение в отправляемый факс запрограммированной титульной страницы.	47
		8. Примеч. загол.	—	Создание стандартного текста для титульной страницы факса.	47
		9. Отпр. за рубеж	Вкл. Выкл.*	Включайте этот параметр, если возникают проблемы при отправке факсов за границу.	52
		3. Адресная книга	1. Набор одн. наж.	—	Сохранение до 16 номеров набора одним нажатием, которые можно набрать, нажав одну клавишу (и клавишу <b>Старт</b> ).
	2. Быстрый набор		—	Сохранение до 300 номеров быстрого набора, которые можно набрать, нажав несколько клавиш (и клавишу <b>Старт</b> ).	72

Главное меню	Подменю	Пункты меню	Значения	Описания	Страница	
2. Факс (продолжение)	3. Адресная книга (продолжение)	3. Выбор групп	—	Сохранение до 20 номеров групп для пакетной рассылки.	74	
		4. Уст-ки отчета	1. Отчт об отпрвк	Вкл. Вкл.+Изображ. <b>Выкл.*</b> Выкл.+Изображ.	Задание начальной настройки для отчета подтверждения отправки.	88
			2. Отчёт. период	Выкл. <b>Кажд. 50 факсов*</b> Каждые 6 часов Каждые 12 часов Каждые 24 часа Каждые 2 дня Каждые 7 дней	Определение интервала для автоматической распечатки журнала отправки и получения факсов.	89
	5. Опции удал. упр	1. Пересл./Сохран.  (Резерв. печать)	<b>Выкл.*</b> Пересылка Сохран. факса Прием ф. на ПК	Настройка аппарата на переадресацию факсов, сохранение входящих факсов в памяти (для удаленного извлечения с вашего аппарата) или отправку факсов на компьютер.  Если выбрана функция переадресации факсов или приема факсов программы PC-FAX, можно включить функцию безопасности "Резервная печать".	77	
			2. Удалён. доступ	---*	Назначение кода для удаленного извлечения из памяти.	81
			3. Распечат. факсы	—	Вывод на печать сохраненных в памяти входящих факсов.	62
	6. Огранич. набора	1. Панель набора	<b>Выкл.*</b> 2 р. введите # Вкл.	В аппарате можно задать ограничение набора с использованием цифровой клавиатуры.	39	
		2. Набор одн. наж.	<b>Выкл.*</b> 2 р. введите # Вкл.	В аппарате можно задать ограничение набора экстренных номеров.	39	

Главное меню	Подменю	Пункты меню	Значения	Описания	Страница
2. Факс (продолжение)	6. Огранич. набора (продолжение)	3. Быстрый набор	Выкл.* 2 р. введите # Вкл.	В аппарате можно задать ограничение набора номеров с использованием быстрого набора.	39
	7. Остав. задания	—	—	С помощью этой настройки можно проверить, какие задания находятся в памяти, и удалить выбранные задания.	54
	0. Разное	1. Совместимость	Высокая* Нормальное Общая (для VoIP)	Настройка режима частотной коррекции при проблемах с передачей факсов.  Поставщики услуг VoIP предлагают поддержку факса с использованием различных стандартов. Если ошибки передачи факса возникают регулярно, выберите Общая (для VoIP).	145
3. Копирование	1. Качество	—	Текст Фото Авто*	Выбор разрешения для копирования документа данного типа.	96
	2. Яркость	—	-□□□□■+ -□□□■□+ -□□■□□+* -□■□□□+ -■□□□□+	Настройка яркости копий.	96
	3. Контрастность	—	-□□□□■+ -□□□■□+ -□□■□□+* -□■□□□+ -■□□□□+	Настройка контрастности копий.	96

Главное меню	Подменю	Пункты меню	Значения	Описания	Страница
4. Принтер	1. Эмуляция	—	Авт. (EPSON)* Авт. (IBM) HP LaserJet BR-Script 3 Epson FX-850 IBM Proprinter	Выбор режима эмуляции.	См. Руководство по использованию программного обеспечения на компакт-диске.
	2. Опции печати	1. Внутр. шрифты	1. HP LaserJet 2. BR-Script 3	Печать списка внутренних шрифтов аппарата.	
		2. Конфигурация	—	Печать списка настроек печати аппарата.	
		3. Печать теста	—	Печать пробной страницы.	
	3. 2-стор. печать	—	Выкл.* Вкл. (Длин. край) Вкл. (Корот. кр.)	Включение или выключение двусторонней печати. Можно также выбрать двустороннюю печать по длинной или короткой стороне.	
4. Перезагр. пр-р	—	1. Сброс 2. Выход	Возврат параметров принтера к исходным заводским значениям по умолчанию.		
5. Прям. интрф. USB	1. Прямая печать	1. Размер бумаги	A4* Letter Legal Executive A5 A5 L A6 B5 B6 Folio	Выбор формата бумаги для прямой печати с устройства флэш-памяти USB.  Форматы A5 L и A6 недоступны для дополнительного лотка#2.  Legal и Folio можно выбрать только для обходного лотка.	105
		2. Тип носителя	Тонкая Обычная* Толстая Более толстая Бум из втрсырья	Выбор типа печатного носителя для прямой печати с устройства флэш-памяти USB.	105

Главное меню	Подменю	Пункты меню	Значения	Описания	Страница
5.Прям.интрф.USB (продолжение)	1.Прямая печать (продолжение)	3.Неск.листов	1 в 1* 2 в 1 4 в 1 9 в 1 16 в 1 25 в 1 1 в 2x2 стр. 1 в 3x3 стр. 1 в 4x4 стр. 1 в 5x5 стр.	Выбор типа страницы для прямой печати нескольких страниц с устройства флэш-памяти USB.	105
		4.Ориентация	Книжная* Альбомная	Выбор ориентации страницы для прямой печати с устройства флэш-памяти USB.	105
		5.Брошюр.	Вкл.* Выкл.	Включение или выключение разбора страниц по копиям при прямой печати с устройства флэш-памяти USB.	105
		6.Кач-во печати	Обычное* Хорошее	Выбор качества прямой печати с устройства флэш-памяти USB.	105
		7.Опция PDF	Документ* Док. и разметка Док. и штампы	Выбор печати комментариев (разметки) или штампов в файле PDF вместе с текстом.	105
		8.Распеч.указ.	Простая* Детальная	Выбор печати основной или детальной информации на указателе.	105
	2.Скан. на USB	1.Разрешение	Цвет 100 т/д* Цвет 200 т/д Цвет 300 т/д Цвет 600 т/д Серый 100 т/д Серый 200 т/д Серый 300 т/д Ч/Б 200 т/д Ч/Б 200x100 т/д	Выбор разрешения сканируемых данных, сохраняемых на устройстве флэш-памяти USB.	См. Руководство по использованию программного обеспечения на компакт-диске.
		2.Имя файла	—	Ввод имени файла сканированных данных.	

Главное меню	Подменю	Пункты меню	Значения	Описания	Страница
6. Печать отчетов	1. Проверка отпр.	1. Отобр. на дисп.	—	Печать отчета подтверждения отправки для последней передачи.	89
		2. Печать отчета	—		
	2. Справка	—	—	Печать памяти по настройке, чтобы можно было быстро выполнить программирование аппарата.	89
	3. Список тел-нов	1. Цифровой	—	Отображение имени и номеров, сохраненных в памяти набора одним нажатием и быстрого набора (по возрастанию номеров или в алфавитном порядке имен).	89
		2. Алфавитный	—		
	4. Журнал факса	—	—	Информация о последних 200 входящих и исходящих факсах. ("TX" означает "Отправка". "RX" означает "прием".)	89
	5. Уст-ки пользо	—	—	Вывод параметров.	89
	6. Сетев. конфиг.	—	—	Вывод параметров сети.	89
7. Форма заказа	—	—	Можно распечатать форму заказа аксессуаров, заполнить ее и отправить дилеру Brother.	89	

Главное меню	Подменю	Пункты меню	Значения	Описания	Страница	
7. Сеть	1. TCP/IP	1. Метод загрузки	—	<b>Авто*</b> Статический RARP BOOTP DHCP	Выбор наиболее подходящего способа загрузки.	См. Руководство пользователя по работе в сети на компакт-диске.
		2. IP-адрес	—	[000-255]. [000-255]. [000-255]. [000-255]	Назначение IP-адреса.	
		3. Маска подсети	—	[000-255]. [000-255]. [000-255]. [000-255]	Назначение маски подсети.	
		4. Шлюз	—	[000-255]. [000-255]. [000-255]. [000-255]	Назначение адреса основного шлюза.	
		5. Имя хоста	—	BRNXXXXXXXXXXXX	Назначение имени узла.	
		6. Конфиг. WINS	—	<b>Авто*</b> Статический	Выбор режима конфигурации WINS.	
		7. Сервер WINS	—	(Первичный) [000-255]. [000-255]. [000-255]. [000-255] (Вторичный) [000-255]. [000-255]. [000-255]. [000-255]	Назначение IP-адреса основного или вспомогательного сервера WINS.	
		8. Сервер DNS	—	(Первичный) [000-255]. [000-255]. [000-255]. [000-255] (Вторичный) [000-255]. [000-255]. [000-255]. [000-255]	Назначение IP-адреса основного или вспомогательного DNS-сервера.	
		9. APIPA	—	<b>Вкл.*</b> Выкл.	Автоматическое назначение IP-адреса из диапазона локальных адресов.	
0. IPv6	—	Вкл. <b>Откл.*</b>	Включение или отключение протокола IPv6. Если требуется использовать протокол IPv6, для получения дополнительной информации посетите веб-сайт <a href="http://solutions.brother.com/">http://solutions.brother.com/</a>			

Главное меню	Подменю	Пункты меню		Значения	Описания	Страница
7. Сеть (продолжение)	2. Ethernet	—	—	<b>Авто*</b> 100В-FD 100В-HD 10В-FD 10В-HD	Выбор режима связи Ethernet.	См. Руководство пользователя по работе в сети на компакт-диске.
	3. Скан. на FTP	—	—	<b>Цвет 100 т/д*</b> Цвет 200 т/д Цвет 300 т/д Цвет 600 т/д Серый 100 т/д Серый 200 т/д Серый 300 т/д Ч/Б 200 т/д Ч/Б 200x100 т/д	Выбор формата файла для передачи отсканированных данных через FTP.	
	4. Скан. на сервер	—	—	<b>Цвет 100 т/д*</b> Цвет 200 т/д Цвет 300 т/д Цвет 600 т/д Серый 100 т/д Серый 200 т/д Серый 300 т/д Ч/Б 200 т/д Ч/Б 200x100 т/д	Поддерживается сканирование черно-белого или цветного документа непосредственно на сервер CIFS в локальной сети или Интернете.	
	5. Часовой пояс	—	—	UTCXXX:XX	Выбор часового пояса для выбранной страны.	
	0. Сброс сет. наст	<b>1. Сброс</b>	1. Да 2. Нет	—	Восстановление заводских значений по умолчанию для всех сетевых настроек.	
	<b>2. Выход</b>	—	—			

Главное меню	Подменю	Пункты меню	Значения	Описания	Страница
8.Инф. об уст-ве	1.Серийный номер	—	—	Просмотр серийного номера аппарата.	176
	2.Счетчик стр.	—	Всего Факс/Спск К-во коп. Печать	Просмотр общего количества страниц, отпечатанных аппаратом за весь срок эксплуатации.	176
	3.Ср.службы узла	1.Фотобарабан 2.Печка 3.Блок лазера 4.Комп.под.б. ОЛ 5.Комп.под.б. Л1 6.Комп.под.б. Л2	—	Проверка оставшегося ресурса детали аппарата в процентном соотношении.  Для модели MFC-8380DN Комп.под.б. Л2 отображается только в том случае, если установлен дополнительный лоток LT5300.	177

Главное меню	Подменю	Пункты меню	Значения	Описания	Страница
0.Исходн. уст-ки	1.Режим приема	—	Только факс* Факс/Телефон Внешн. А/О Ручной	Выбор оптимального режима приема.	56
	2.Дата и время	—	—	Отображение даты и времени на ЖК-дисплее и в заголовках отправляемых факсов.	См. Руководство по быстрой установке.
	3.Ваши данные	—	Факс: Тел: Имя:	Ввод имени и номера факса для печати на каждой странице отправляемых факсов.	
	4.Тон/Импульс	—	Тоновый* Импульсный	Выбор режима набора номера.	
	5.Сигнал линии	—	Обнаружение Нет обнаружения*	Настройка длины паузы для распознавания сигнала готовности линии.	145
	6.Уст тел. линии	—	Обычная* ISDN PBX	Выбор типа телефонной линии.	63
	7.Сбросить	1.Сеть	1.Сброс 2.Выход	Восстановление заводских значений по умолчанию для всех сетевых настроек.	177
2.Адрес и факс		1.Сброс 2.Выход	Восстановление всех сохраненных телефонных номеров и настроек факса.	177	
3.Все параметры		1.Сброс 2.Выход	Восстановление заводских значений по умолчанию для всех параметров аппарата.	177	

## Ввод текста

При выборе некоторых позиций меню (например, идентификатора станции) может потребоваться ввести текст. На цифровых клавишах указаны буквы. На кнопках # или \* не напечатаны буквы, поскольку они используются для ввода специальных символов.

Для ввода указанных ниже букв нажмите соответствующую клавишу цифровой клавиатуры указанное число раз:

Нажмите клавишу	один раз	два раза	три раза	четыре раза	пять раз	шесть раз	семь раз	восемь раз
2	a	b	c	A	B	C	2	a
3	d	e	f	D	E	F	3	d
4	g	h	i	G	H	I	4	g
5	j	k	l	J	K	L	5	j
6	m	n	o	M	N	O	6	m
7	p	q	r	s	P	Q	R	S
8	t	u	v	T	U	V	8	t
9	w	x	y	z	W	X	Y	Z

Используйте эту таблицу для разделов меню, в которых не поддерживается ввод символов в нижнем регистре.

Нажмите клавишу	один раз	два раза	три раза	четыре раза	пять раз	шесть раз	семь раз	восемь раз	девять раз	десять раз
2	A	B	C	A	Б	В	Г	2	A	B
3	D	E	F	Д	Е	Ё	Ж	3	D	E
4	G	H	I	З	И	Й	К	4	G	H
5	J	K	L	Л	М	Н	О	5	J	K
6	M	N	O	П	Р	С	Т	6	M	N
7	P	Q	R	С	У	Ф	Х	Ц	7	P
8	T	U	V	Ч	Ш	Щ	Ъ	Ы	8	T
9	W	X	Y	Z	Ь	Э	Ю	Я	9	W

### Ввод пробелов

Для ввода пробела в номер факса нажмите ► один раз между цифрами. Для ввода пробела в имя нажмите ► два раза между буквами.

### Исправления

Если введена неправильная буква и ее нужно изменить, подведите курсор к неправильной букве, нажимая ◀, затем нажмите клавишу **Очистить/Назад**.

### Ввод букв, находящихся на одной кнопке

Для ввода буквы, привязанной к той же клавише, сначала нажмите ►, чтобы переместить курсор вправо, а затем еще раз нажмите эту же клавишу.

### Специальные знаки и символы

Нажмите \* или # затем нажимайте ◀ или ▶ для перемещения курсора к требуемому символу. Выберите его, нажав клавишу ОК. В зависимости от выбора меню отобразятся показанные ниже символы.

Нажмите \* для (пробел) ! " # \$ % & ' ( ) \* + , - . / €

Нажмите # для ; < = > ? @ [ ] ^ \_ \ ~ ' | { }

## Общая информация

<b>Тип принтера</b>	Лазерный	
<b>Метод печати</b>	Электрофотографический путем сканирования лучом полупроводникового лазера	
<b>Объем памяти</b>	64 МБ	
<b>ЖКД (жидкокристаллический дисплей)</b>	2 строки по 16 символов	
<b>Источник питания</b>	220 - 240 В 50/60 Гц	
<b>Потребление мощности</b>	Пиковое:	1080 Вт
	Копирование:	В среднем 570 Вт <sup>1</sup>
	Спящий режим:	В среднем 11 Вт
	Режим ожидания:	В среднем 80 Вт

<sup>1</sup> Изготовление копии с одного листа.

## Размеры

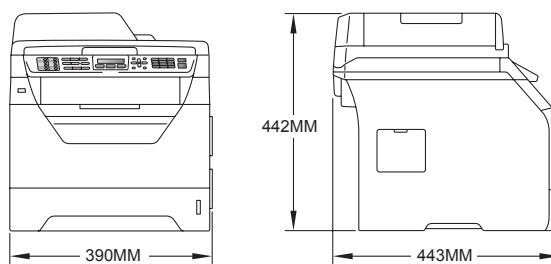

<b>Масса</b>	С блоком фотобарабана и тонер-картриджа:	15,7 кг (MFC-8380DN) 15,5 кг (MFC-8370DN)
--------------	--	--

**Уровень шума****Мощность звука**<sup>1</sup>

При работе  
(копирование): LwAd = 6,57 Б (A)  
(MFC-8380DN)

LwAd = 6,58 Б (A)  
(MFC-8370DN)

Офисное оборудование со звуковой мощностью LwAd > 6,30 бел (A) не предназначено для помещений, где находятся преимущественно работники умственного труда. Такое оборудование следует размещать в отдельном помещении из-за высокого шумового излучения.

Режим ожидания: LwAd = 4,09 Б (A)

**Звуковое давление**

При работе LpAm = 56 дБ (A)  
(копирование):

Режим ожидания: LpAm = 30 дБ (A)

<sup>1</sup> Измерено в соответствии с ISO9296

**Температура**

Рабочий режим: от 10 до 32,5°C

При хранении: от 5 до 35°C

**Влажность**

Рабочий режим: 20 - 80% (без конденсации)

При хранении: 10 - 90 % (без конденсации)

**Автоподатчик документов**

До 20 листов (ступенчато) [80 г/м<sup>2</sup>]

Рекомендуемые условия окружающей среды:

Температура: от 20 до 30°C

Влажность: 50% - 70%

Бумага: Xerox Premier TCF 80 г/м<sup>2</sup> или  
Xerox Business 80 г/м<sup>2</sup>

**Лоток для бумаги**

250 листов [80 г/м<sup>2</sup>]

**Лоток для бумаги 2 (дополнительный) (MFC-8380DN)**

250 листов [80 г/м<sup>2</sup>]

# Печатные носители

## Подача бумаги

### Лоток для бумаги

- Тип бумаги: Тонкая бумага, обычная бумага, высокосортная бумага и прозрачные пленки <sup>1</sup> или бумага из вторсырья
- Формат бумаги: Letter, A4, B5 (ISO), A5, A5 (длинная кромка), B6 (ISO), A6 и Executive
- Плотность бумаги: 60 – 105 г/м<sup>2</sup>
- Максимальная вместимость лотка для бумаги: До 250 листов обычной бумаги 80 г/м<sup>2</sup>

### Обходной лоток

- Тип бумаги: Тонкая бумага, обычная бумага, толстая бумага, бумага для документов, прозрачные пленки, бумага из вторсырья, конверты и наклейки <sup>1</sup>
- Формат бумаги: Ширина: 69,8 – 216 мм  
Длина: 116 – 406,4 мм
- Плотность бумаги: 60 – 163 г/м<sup>2</sup><sup>2</sup>
- Максимальная емкость обходного лотка: До 50 листов обычной бумаги 80 г/м<sup>2</sup>  
До 3 конвертов

<sup>1</sup> При использовании прозрачных пленок или наклеек во избежание смазывания изображения рекомендуется убирать отпечатанные страницы из выходного лотка сразу после их вывода из аппарата.

<sup>2</sup> 60 – 105 г/м<sup>2</sup> для двусторонней печати

### Лоток для бумаги 2 (дополнительный) (MFC-8380DN)

- Тип бумаги: Тонкая бумага, обычная бумага, бумага для документов, бумага из вторсырья
- Формат бумаги: Letter, A4, B5 (ISO), A5, B6 (ISO) и Executive
- Плотность бумаги: 60 – 105 г/м<sup>2</sup>
- Макс. емкость лотка для бумаги: До 250 листов обычной бумаги 80 г/м<sup>2</sup>

<b>Вывод бумаги</b>	■ Выходной лоток:	До 150 листов (подача на выходной лоток для бумаги лицевой стороной вниз)
	■ Задний выходной лоток:	Один лист (подача на задний выходной лоток лицевой стороной вверх)
<b>Двусторонняя печать</b>	■ Формат бумаги:	A4
	■ Плотность бумаги:	60 – 105 г/м <sup>2</sup>
	■ Ручная двусторонняя печать:	Да
	■ Автоматическая двусторонняя печать:	Да

## Факс

<b>Совместимость</b>	ITU-T Super Group 3	
<b>Двусторонний факс (прием)</b>	Да	
<b>Система кодирования</b>	MH/MR/MMR/JBIG	
<b>Скорость факса</b>	Автоматическое снижение скорости:	33600 бит/с
<b>Формат одностороннего документа</b>	Ширина автоподатчика:	от 148 до 215,9 мм
	Длина автоподатчика:	от 148 до 355,6 мм
	Ширина стекла сканера:	Макс. 215,9 мм
	Длина стекла сканера:	Макс. 297 мм
<b>Формат двустороннего документа (MFC-8380DN)</b>	Ширина автоподатчика:	от 148 до 215,9 мм
	Длина автоподатчика:	от 148 до 297,0 мм
<b>Ширина сканирования</b>	Макс. 208 мм	
<b>Ширина печати</b>	Макс. 208 мм	
<b>Оттенки серого</b>	8-разрядное представление	
<b>Типы запросов</b>	Стандартная, Защищенная, По таймеру, Последовательная	
<b>Настройка контрастности</b>	Автоматический/Светлый/Темный (ручная регулировка)	
<b>Разрешение</b>	По горизонтали:	8 точек/мм
	По вертикали	
	■ Стандартное:	3,85 линии/мм
	■ Хорошее:	7,7 линии/мм
	■ Фото:	7,7 линии/мм
	■ Сверхвысокое ("Отличное"):	15,4 линии/мм

<b>Набор одним нажатием</b>	16 (8 × 2)
<b>Быстрый набор</b>	300 номеров
<b>Группы</b>	До 20
<b>Пакетная рассылка</b>	366 номеров
<b>Автоматический повторный набор номера</b>	3 раза с интервалом 5 мин
<b>Задержка ответа</b>	0, 1, 2, 3, 4, 5, 6, 7, 8, 9 или 10 звонков
<b>Источник связи</b>	Абонентская телефонная сеть общего пользования
<b>Отправка из памяти</b>	До 600 <sup>1</sup> /500 <sup>2</sup> страниц
<b>Прием в память при отсутствии бумаги</b>	До 600 <sup>1</sup> /500 <sup>2</sup> страниц

- <sup>1</sup> “Страницы” соответствуют таблице Brother №1 (стандартное деловое письмо, стандартное разрешение, код JBIG). Технические данные и информация в документации могут быть изменены без предварительного уведомления.
- <sup>2</sup> “Страницы” соответствуют тестовой таблице ITU-T #1 (стандартное деловое письмо, стандартное разрешение, код JBIG). Технические данные и информация в документации могут быть изменены без предварительного уведомления.

# Копирование

<b>Цветное/Черно-белое</b>	Черно-белое	
<b>Формат одностороннего документа</b>	Ширина автоподатчика:	от 148 до 215,9 мм
	Длина автоподатчика:	от 148 до 355,6 мм <sup>1</sup>
	Ширина стекла сканера:	Макс. 215,9 мм
	Длина стекла сканера:	Макс. 297 мм
<b>Формат двустороннего документа (MFC-8380DN)</b>	Ширина автоподатчика:	от 148 до 215,9 мм
	Длина автоподатчика:	от 148 до 297,0 мм
<b>Ширина копии:</b>	Макс. 208 мм	
<b>Несколько копий</b>	Укладка копий в стопку и сортировка до 99 страниц	
<b>Увеличение/уменьшение</b>	25 - 400% (с шагом 1%)	
<b>Разрешение</b>	Макс. 1200 × 600 т/д	
<b>Время печати первой копии</b>	Менее 10,5 секунды <sup>2</sup> (в режиме ГОТОВНОСТИ)	

<sup>1</sup> Автоподатчик может вмещать не более 5 листов, превышающих по длине листы формата А4.

<sup>2</sup> Время выхода первой копии может зависеть от времени разогрева лампы сканера.

# Сканирование

<b>Цветное/Черно-белое</b>	Да/Да
<b>Двустороннее сканирование (MFC-8380DN)</b>	Да
<b>Совместимость TWAIN</b>	Да (Windows® 2000 Professional/XP/XP Professional x64 Edition/Windows Vista®) Mac OS X 10.3.9 или более поздней версии <sup>1</sup>
<b>Совместимость WIA</b>	Да (Windows® XP/Windows Vista®)
<b>Глубина цвета</b>	24-разрядное представление цвета
<b>Разрешение</b>	До 19200 × 19200 т/д (интерполированное) <sup>2</sup> До 600 × 2400 т/д (оптическое) <sup>2</sup> (со стекла сканера) До 600 × 600 т/д (оптическое) <sup>2</sup> (из автоподатчика)
<b>Формат одностороннего документа</b>	Ширина автоподатчика: от 148,0 до 215,9 мм Длина автоподатчика: от 148,0 до 355,6 мм <sup>3</sup> Ширина стекла сканера: Макс. 215,9 мм Длина стекла сканера: Макс. 297 мм
<b>Формат двустороннего документа (MFC-8380DN)</b>	Ширина автоподатчика: от 148,0 до 215,9 мм Длина автоподатчика: от 148,0 до 297,0 мм
<b>Ширина сканирования</b>	Макс. 210 мм
<b>Оттенки серого</b>	8-разрядное представление

<sup>1</sup> Для получения последних обновлений драйверов посетите наш веб-узел по адресу:  
<http://solutions.brother.com/>

<sup>2</sup> Сканирование с разрешением до 1200 × 1200 т/д при использовании драйвера WIA для Windows® XP/Windows Vista® (разрешение до 19200 × 19200 т/д может выбираться при помощи утилиты сканера Brother)

<sup>3</sup> Автоподатчик может вмещать не более 5 листов, превышающих по длине листы формата A4.

# Печать

<b>Эмуляция</b>	PCL6, BR-Script3 (PostScript <sup>®</sup> 3™), IBM Pro-Printer XL, Epson FX-850
<b>Драйвер принтера</b>	Централизованный драйвер для Windows <sup>®</sup> 2000 Professional/XP/XP Professional x64 Edition/Windows Vista <sup>®</sup> /Windows Server <sup>®</sup> 2003 <sup>1</sup> /Windows Server <sup>®</sup> 2003 x64 Edition <sup>1</sup> /Windows Server <sup>®</sup> 2008 <sup>1</sup>  BR-Script3 (файл PPD) для Windows <sup>®</sup> 2000 Professional/XP/XP Professional x64 Edition/Windows Vista <sup>®</sup> /Windows Server <sup>®</sup> 2003 <sup>1</sup> /Windows Server <sup>®</sup> 2003 x64 Edition <sup>1</sup> /Windows Server <sup>®</sup> 2008 <sup>1</sup>  Драйвер принтера Macintosh для Mac OS X 10.3.9 или более поздней версии <sup>2</sup> BR-Script3 (файл PPD) для Mac OS X 10.3.9 или более поздней версии <sup>2</sup>
<b>Разрешение</b>	1200 т/д <sup>3</sup> , HQ1200 (2400 × 600 т/д), 600 т/д, 300 т/д
<b>Скорость односторонней печати</b>	До 28 страниц в минуту (формат А4) <sup>4</sup> (MFC-8370DN) До 30 страниц в минуту (формата А4) <sup>4</sup> (MFC-8380DN)
<b>Скорость двусторонней печати</b>	До 13 сторон в минуту
<b>Время печати первой страницы</b>	Менее 8,5 с (в состоянии готовности из стандартного лотка).

<sup>1</sup> Печать только по сети

<sup>2</sup> Для получения последних обновлений драйверов посетите наш веб-узел по адресу: <http://solutions.brother.com/>

<sup>3</sup> Если используется значение 1200 т/д (1200 x1200 т/д), скорость печати может уменьшиться.

<sup>4</sup> Скорость печати может меняться в зависимости от типа печатаемого документа.

## Интерфейсы

- USB** Используйте интерфейсный кабель USB 2.0 (тип A/B) длиной не более 2 м.<sup>1 2</sup>
- Ethernet** Используйте кабель Ethernet UTP категории 5 или выше.

- <sup>1</sup> Аппарат оснащен интерфейсом Hi-Speed USB 2.0. Данный аппарат можно также подключить к компьютеру, оснащённому интерфейсом USB 1.1.
- <sup>2</sup> Порты USB сторонних производителей не поддерживаются.

## Функция прямой печати

- Совместимость** PDF версии 1.7<sup>1</sup>, JPEG, Exif + JPEG, PRN (созданные при помощи драйвера принтера Brother), TIFF (отсканированные при помощи всех моделей MFC или DCP компании Brother), PostScript®3™ (созданные драйвером принтера BR-Script 3 компании Brother), XPS версии 1.0.

- <sup>1</sup> Данные PDF, включая файлы изображений JBIG2, файлы изображений JPEG2000 и файлы с прозрачностью не поддерживаются.

## Требования к компьютеру

Минимальные системные требования и поддерживаемые функции компьютерного ПО								
Компьютерная платформа и версия операционной системы		Поддерживаемые функции ПО	Компьютерный интерфейс <sup>3</sup>	Мин. скорость процессора	Минимальная оперативная память	Рекомендуемая оперативная память	Пространство на жестком диске для установки	
							Для драйверов	Для приложений
Операционная система Windows® 1	Windows® 2000 Professional <sup>5</sup>	Печать, PC Fax <sup>4</sup> , сканирование	USB, 10/100 Base Tx (Ethernet)	Intel® Pentium® II или эквивалентный	64 МБ	256 МБ	150 МБ	310 МБ
	Windows® XP Home® 2 5				128 МБ			
	Windows® XP Professional <sup>2 5</sup>							
	Windows® XP Professional x64 Edition		64-разрядный (Intel®64 или AMD64) поддерживаемый процессор	256 МБ	512 МБ			
Windows Vista® <sup>2</sup>			Intel® Pentium® 4 или эквивалентный 64-разрядный (Intel®64 или AMD64) процессор	512 МБ	1 ГБ	500 МБ	500 МБ	

Операционная система Windows® 1 (Продолжение)	Windows Server® 2003 (печать только по сети)	Печать	10/100 Base Tx (Ethernet)	Intel® Pentium® III или эквивалентный	256 МБ	512 МБ	50 МБ	Н/Д
	Windows Server® 2003 x64 Edition (печать только по сети)			64-разрядный (Intel® 64 или AMD64) поддерживаемый процессор				
	Windows Server® 2008 (печать только по сети)			Intel® Pentium® 4 или эквивалентный 64-разрядный (Intel® 64 или AMD64) процессор				
Операционная система Macintosh	Mac OS X версии 10.3.9 - 10.4.3	Печать, Передача PC Fax <sup>4</sup> , Сканирование	USB <sup>3</sup> , 10/100 Base Tx (Ethernet)	PowerPC G4/G5, PowerPC G3 350 МГц	128 МБ	256 МБ	80 МБ	400 МБ
	Mac OS X 10.4.4 или более поздней версии			Процессор PowerPC G4/G5, Intel® Core™				

<sup>1</sup> Internet Explorer 5.5® или более поздней версии.

<sup>2</sup> Сканирование с разрешением до 1200 x 1200 т/д при использовании драйвера WIA для Windows® XP/Windows Vista® (разрешение до 19200 x 19200 т/д можно выбрать при помощи утилиты сканера)

<sup>3</sup> Порты USB сторонних производителей не поддерживаются.

<sup>4</sup> Функция PC-FAX поддерживает только черно-белые факсы.

<sup>5</sup> PaperPort™ 11SE поддерживает Microsoft® Windows® 2000 с пакетом обновления 4 (SP4) или более поздних версий и Windows® XP с пакетом обновления 2 (SP2) или более поздних версий.

Для получения последних обновлений драйверов посетите наш веб-узел по адресу:  
<http://solutions.brother.com/>

Все товарные знаки, марки и названия продуктов являются собственностью соответствующих компаний.

## Расходные материалы

<b>Ресурс тонер-картриджей</b>	Стартовый тонер-картридж:	Прибл. 2000 страниц (A4) <sup>1</sup>
	Стандартный тонер-картридж: <b>TN-3230:</b>	Прибл. 3 000 страниц (A4) <sup>1</sup>
	Тонер-картридж повышенной емкости: <b>TN-3280:</b>	Прибл. 8 000 страниц (A4) <sup>1</sup>
<b>Фотобарабан</b>	<b>DR-3200:</b>	Прибл. 25000 страниц (A4) <sup>2</sup>

<sup>1</sup> Приблизительный ресурс тонер-картриджа указан в соответствии со стандартом ISO/IEC 19752.

<sup>2</sup> Ресурс фотобарабана является приблизительным и может зависеть от особенностей его использования.

# Проводная сеть Ethernet

<b>Модель сетевого адаптера</b>	NC-6800h Тип 2
<b>Локальная сеть</b>	Аппарат можно подключать к сети для печати по сети, сканирования по сети, отправки факсов с компьютера и удаленной настройки. <sup>1 2</sup>
<b>Поддержка для</b>	Windows® 2000 Professional, Windows® XP, Windows® XP Professional x64 Edition, Windows Vista®, Windows Server® 2003 <sup>2</sup> , Windows Server® 2003 x64 Edition <sup>2</sup> и Windows Server® 2008 <sup>2</sup> Mac OS X 10.3.9 или более поздней версии <sup>3 4</sup>
<b>Протоколы</b>	<p>IPv4: ARP, RARP, BOOTP, DHCP, APIPA (автоматическое назначение частных IP-адресов), разрешение имен WINS/NetBIOS, преобразователь адресов DNS, mDNS, передатчик LLMNR, LPR/LPD, Custom Raw Port/Port9100, IPP/IPPS, клиент и сервер FTP, сервер TELNET, сервер HTTP/HTTPS, SSL/TLS, клиент и сервер TFTP, клиент SMTP, APOP, POP перед SMTP, SMTP-AUTH, SNMPv1/v2c/v3, ICMP, передатчик LLTD, печать веб-служб, клиент CIFS, SNTF</p> <p>IPv6: (По умолчанию выключен) NDP, RA, преобразователь адресов DNS, mDNS, передатчик LLMNR, LPR/LPD, Custom Raw Port/Port9100, IPP/IPPS, клиент и сервер FTP, сервер TELNET, сервер HTTP/HTTPS, SSL/TLS, клиент и сервер TFTP, клиент SMTP, APOP, POP перед SMTP, SMTP-AUTH, SNMPv1/v2c/v3, ICMPv6, передатчик LLTD, печать веб-служб, клиент CIFS, SNTF</p>
<b>Типы сети</b>	Ethernet 10/100 BASE-TX Auto Negotiation (проводная локальная сеть)

## Утилиты управления <sup>5</sup>

BRAdmin Light для Windows® 2000 Professional, Windows® XP, Windows® XP Professional x64 Edition, Windows Vista®, Windows Server® 2003, Windows Server® 2003 x64 Edition, Windows Server® 2008 и Mac OS X 10.3.9 или более поздней версии <sup>4</sup>

BRAdmin Professional для Windows® 2000 Professional, Windows® XP, Windows® XP Professional x64 Edition, Windows Vista®, Windows Server® 2003, Windows Server® 2003 x64 Edition и Windows Server® 2008

Web BRAdmin для Windows® 2000 Professional, Windows® XP, Windows® XP Professional x64 Edition, Windows Vista®, Windows Server® 2003, Windows Server® 2003 x64 Edition и Windows Server® 2008

Компьютеры-клиенты с веб-браузером, поддерживающим Java.

<sup>1</sup> Для Mac поддерживается только отправка факсов с компьютера

<sup>2</sup> Печать только по сети

<sup>3</sup> Mac OS X 10.3.9 или более поздней версии (mDNS)

<sup>4</sup> Для получения последних обновлений драйверов посетите наш веб-узел по адресу:  
<http://solutions.brother.com/>

<sup>5</sup> Утилиты BRAdmin Professional и Web BRAdmin можно загрузить с веб-сайта <http://solutions.brother.com/>

Это полный список функций и терминов, присутствующих в руководствах Brother. Наличие этих функций зависит от модели, которую вы приобрели.

**CNG-сигналы**

Специальные (тональные) сигналы, отправляемые факсимильными аппаратами при автоматической передаче, чтобы сообщить принимающему аппарату, что его вызывает факсимильный аппарат.

**ЕСМ (Режим коррекции ошибок)**

Распознавание ошибок при передаче факса и повторная отправка тех страниц, при передаче которых произошла ошибка.

**OCR (оптическое распознавание текста)**

Комплект программного приложения ScanSoft™ PaperPort™ 11SE с оптическим распознаванием текста или Presto! PageManager преобразует изображение текста в текст, который можно редактировать.

**А/О (автоответчик)**

К аппарату можно подключить внешний автоответчик.

**Автоматическая передача факса**

Отправка факса без поднятия трубки внешнего телефона.

**Автоматический повторный набор номера**

Функция, позволяющая этому аппарату повторно набирать последний номер факса через пять минут, если факс не был отправлен из-за занятой линии.

**Автоматическое уменьшение**

Уменьшение формата входящих факсов.

**Автоподатчик (автоподатчик документов)**

В автоподатчик можно загрузить многостраничный документ; подача всех страниц по очереди на сканер выполняется автоматически.

**Быстрый набор**

Код номера, заранее запрограммированный для простоты набора. Нажмите клавишу , затем введите трехзначный код ячейки быстрого набора и нажмите клавишу **Старт** для набора номера.

**Внешний телефон**

Автоответчик или телефон, подключенный к этому аппарату.

**Временные настройки**

Возможность установить отдельные настройки для отправки определенного факса или копирования определенного документа без изменения настроек по умолчанию.

**Громкость звонка**

Регулировка громкости звонка аппарата.

**Громкость звукового сигнала**

Настройка громкости звукового сигнала при нажатии кнопки или при ошибке.

**Группа совместимости**

Способность одного факсимильного аппарата ввести обмен информацией с другим. Совместимость обеспечивается между группами ITU-T.

### **Групповой набор номеров**

Комбинация номеров экстренного и быстрого набора, запрограммированных для клавиши набора номера одним нажатием или ячейки быстрого набора для пакетных рассылок.

### **Двойной доступ**

Аппарат может сканировать исходящие факсы и запланированные задания в память одновременно с отправкой факсов из памяти или приемом/распечатыванием входящих факсов.

### **Длительность двойного сигнала вызова**

Время, в течение которого аппарат Brother подает псевдо/двойные сигналы (в режиме приема "Факс/Телефон"), чтобы вы ответили на принятый голосовой вызов.

### **Доступ для удаленного извлечения из памяти**

Возможность доступа к аппарату с любого телефона с тональным набором.

### **ЖКД (жидкокристаллический дисплей)**

Дисплей аппарата, на котором отображаются сообщения с инструкциями (во время настройки аппарата) или дата и время (когда аппарат не работает).

### **Журнал отправки и приема факсов**

Информация о последних 200 входящих и исходящих факсах. "TX" означает "отправка". "RX" означает "прием".

### **Задания в очереди**

Можно проверить, какие запрограммированные задания еще ожидают отправки в памяти, и отменить любое из этих заданий.

### **Задержка ответа**

Количество звонков до того, как машина ответит в режиме Только факс и Факс/Телефон.

### **Идентификатор станции**

Сохраненный текст, отображаемый в заголовке отправленных факсов. Содержит имя отправителя и номер факса.

### **Импульсный**

Тип дискового набора номера на телефонной линии.

### **Интервал печати журнала**

Заранее запрограммированный интервал автоматической печати журнала отправки и получения факсов. Журнал отправки и получения факсов можно распечатать и досрочно, без прерывания цикла.

### **Код удаленного доступа**

Ваш персональный четырехзначный код (---\*), позволяющий сделать вызов и получить доступ к своему аппарату из другого места.

### **Код удаленной активизации**

Этот код (\*51 в тональном режиме) вводится, когда вы отвечаете на вызов факса с внешнего или параллельного телефона.

### **Контрастность**

Настройка для компенсации темных и светлых документов, при которой факсы или копии темных документов становятся светлее, а светлых документов – темнее.

**Метод кодирования**

Метод кодирования информации, содержащейся в документе. Все факсимильные аппараты должны, как минимум, поддерживать стандарт Modified Huffman (MH). Ваш аппарат может поддерживать и более эффективные методы сжатия данных (Modified Read (MR), Modified Modified Read (MMR) и JBIG), если принимающий аппарат имеет такие же возможности.

**Набор номера одним нажатием**

Клавиши на панели управления аппарата, для которых можно запрограммировать номера, набираемые одним нажатием клавиши. Можно установить второй номер на каждую клавишу, если одновременно нажать клавишу **Смена** и клавишу экстренного вызова.

**Обнаружение факса**

Позволяет аппарату отвечать на CNG-сигналы при прерывании вызова факса путем снятия телефонной трубки.

**Опрос**

Процесс вызова одним факсимильным аппаратом другого факсимильного аппарата для получения сообщений.

**Отложенная отправка факса**

Отправка факса в указанное время того же дня.

**Отмена задания**

Отмена запрограммированного задания печати и очистка памяти аппарата.

**Оттенки серого**

Шкала оттенков серого цвета для копирования и отправки по факсу фотографий.

**Отчет подтверждения отправки**

Список всех операций отправки факсов с указанием даты, времени и номера.

**Ошибка связи (или “Ош. связи”)**

Ошибка при отправлении или получении факса, обычно обусловленная шумом или статическими помехами на линии.

**Пакетная передача**

Эта функция позволяет сэкономить время и деньги. Все отложенные факсы на один и тот же номер отправляются в виде одной отправки.

**Пакетная рассылка**

Возможность отправлять одно и то же факсимильное сообщение нескольким адресатам.

**Памятка по настройке**

Распечатка полной таблицы меню, которую можно использовать для программирования аппарата на случай отсутствия руководства пользователя.

**Параллельный телефон**

Телефон с номером факса, подключенный к отдельной настенной розетке.

**Пауза**

Позволяет установить задержку в 3,5 секунды на последовательность набора при наборе с помощью клавиатуры или при сохранении номеров экстренного и быстрого набора. Нажмите **Повтор/Пауза** необходимое количество раз для обеспечения более длинных пауз.

**Переадресация факсов**

Отправка принятого в память факса на другой заранее запрограммированный номер факса.

**Передача в реальном времени**

В отсутствие свободной памяти факсы можно отправлять в режиме реального времени.

**Передача факса**

Процесс отправки факсов по телефонным линиям с этого аппарата на принимающий факсимильный аппарат.

### **Печать резервных копий**

Аппарат печатает копию каждого принятого и записанного в память факса. Это мера предосторожности на случай отключения электроэнергии.

### **Поиск**

Электронный алфавитный перечень имен и номеров, сохраненных в памяти набора номера одним нажатием, быстрого и группового набора.

### **Прием в память при отсутствии бумаги**

Сохранение факсов в память аппарата, когда в нем закончится бумага.

### **Разрешение**

Количество вертикальных и горизонтальных линий на дюйм.

### **Режим международной связи**

Режим, при котором временно меняются сигналы факса для учета шума и радиопомех на международных телефонных линиях.

### **Режим меню**

Режим программирования для изменения настроек аппарата.

### **Сигналы факса**

Сигналы, посылаемые отправляющим и принимающим аппаратами при обмене информацией.

### **Сканирование**

Процесс отправки изображения с бумажного документа в электронном виде на компьютер.

### **Сохранение факсов в памяти**

Функция сохранения факсов в памяти.

### **Список пользовательских настроек**

Печатный отчет с перечнем текущих настроек аппарата.

### **Тональный набор**

Режим тонального набора номера на телефонной линии.

### **Указатель телефонов**

В этом отчете перечисляются имена и номера, сохраненные в памяти набора одним нажатием и быстрого набора.

### **Факс в ручном режиме**

Если снять трубку внешнего телефона, будет слышен ответ принимающего факсимильного аппарата до нажатия клавиши **Старт** для начала передачи.

### **Факс/Телефон**

Режим, при котором можно получать вызовы факса и телефонные вызовы. Не используйте этот режим в комбинации с автоответчиком.

### **Хорошее разрешение**

Разрешение 203 × 196 т/д. Используется для печати текстов с мелким шрифтом и графиков.

## A

## Apple Macintosh

См. руководство по использованию программного обеспечения на компакт-диске.

## C

## ControlCenter2 (для Macintosh)

См. руководство по использованию программного обеспечения на компакт-диске.

## ControlCenter3 (для Windows®)

См. Руководство по использованию программного обеспечения на компакт-диске.

## Сору

клавиши ..... 8

## F

Folio ..... 17

## M

## Macintosh

См. руководство по использованию программного обеспечения на компакт-диске.

## N

N в 1 (макет страницы) ..... 98

## P

## PaperPort™ 11SE с оптическим распознаванием текста

О получении доступа к справочным руководствам см. руководство по использованию программного обеспечения на компакт-диске и справку приложения PaperPort™ 11SE.

## PC-FAX

См. руководство по использованию программного обеспечения на компакт-диске.

## Print

клавиши ..... 8

## W

## Windows®

См. руководство по использованию программного обеспечения на компакт-диске.

## A

A/O (автоответчик), внешний ..... 57

Запись исходящего сообщения ..... 65

## Автоматический

повторный набор номера факса ..... 70

Прием факса ..... 57

Обнаружение факса ..... 59

простой прием ..... 59

## Автоответчик, внешний

подключение ..... 64

## Автоподатчик

использование ..... 22

отправка факса ..... 42

## Б

## Безопасность

Блокировка установок ..... 38

Защитная блокировка функций

Общий доступ ..... 34

пароль администратора ..... 33

пользователи с ограниченным

доступом ..... 34

Клавиша Secure ..... 8

ограничение набора номера ..... 39

## Беспроводной телефон (стороннего производителя)

..... 67

## Блок фотобарабана

Очистка ..... 166

Бумага .....	15, 202, 203
вместимость лотка .....	17
Замятие .....	155
как загружать .....	10
Рекомендуемая .....	15, 17
Тип .....	16, 24
Формат .....	16, 25
формат документа .....	206, 207
Быстрый набор	
быстрый набор	
изменение .....	73
настройка .....	72
пользовательский профиль	
сканирования .....	72
групповой набор номера	
настройка групп для пакетной	
рассылки .....	74
изменение .....	73
использование .....	69
набор номера одним нажатием	
изменение .....	73
набор номера одним нажатием номера	
пользовательский профиль	
сканирования .....	71
настройка .....	72

## В

Внешний телефон, подключение .....	66
Временные настройки копирования .....	93
Время перехода в спящий режим .....	30
Выбор лотка .....	99

## Г

Громкость, настройка	
Динамик .....	29
звонок .....	28
Звуковой сигнал .....	28
Группы для пакетной рассылки .....	74

## Д

Двойной доступ .....	51
Двустороннее	
копирование .....	99, 101
Двусторонняя	
печать	
с устройства флэш-памяти USB ...	107
устранение неисправностей .....	155

Документ	
Замятие .....	154
как загружать .....	22, 23

## Ж

ЖКД (жидкокристаллический	
дисплей) .....	6, 180, 181
контрастность .....	31
Памятка по настройке .....	89

## З

Задержка ответа, настройка .....	58
Замена	
тонер-картридж .....	171
фотобарабан и детали,	
нуждающиеся в периодическом	
техническом обслуживании .....	174
Замятие	
Бумага .....	155
Документ .....	154
Запрос	
последовательный запрос .....	85

## И

Индикатор состояния .....	9
Инструкции по технике	
безопасности .....	120
Информация об аппарате	
Индикатор Данные .....	9
Количество страниц .....	176
проверка остаточного ресурса	
фотобарабана и деталей,	
нуждающихся в периодическом	
техническом обслуживании .....	177
Использование лотка, настройка	
копирование .....	26
печать .....	28
факс .....	27

## К

Качество	
Копирование .....	96
печать .....	134, 138
Клавиша Duplex .....	99
Клавиша Duplex (двустороннее) .....	101
Клавиша Secure .....	8

Клавиша Tel/R .....	6
Клавиша двустороннего .....	42
Клавиша отмены задания .....	8
Клавиша разрешения .....	6, 50
Коды факса	
Изменение .....	81
изменение .....	68
код ответа телефона .....	67
код приема факса .....	67
Код удаленного доступа .....	81
Конверты .....	12, 15, 18, 19, 20
Копирование	
N в 1 (макет страницы) .....	98
Временные настройки .....	93
выбор лотка .....	99
двустороннее .....	99, 101
Качество .....	96
Клавиши .....	93
Контрастность .....	92, 97
недостаточно памяти .....	102
Несколько экземпляров .....	92
одна копия .....	92
Переход в режим копирования .....	92
С использованием автоподатчика .....	96
с помощью стекла сканера .....	98
Сортировка копий	
(только автоподатчик) .....	96
Увеличение/Уменьшение	
(клавиша) .....	93

## M

Макет страницы (N в 1) .....	98
Мало памяти (сообщение) .....	55

## N

Набор номера	
автоматический повторный набор	
номера факса .....	70
быстрый набор .....	69
группы (пакетная рассылка) .....	45
использование клавиши поиска .....	70
набор номера одним нажатием .....	69
ограничение набора номера .....	39
пауза .....	71
ручной .....	69

Набор номера одним нажатием	
групповой набор номера	
изменение .....	73
изменение .....	73
использование .....	69
настройка .....	71
Наклейки .....	12, 15, 17, 21
Недостаточно памяти	
(сообщение) .....	102, 108, 148
Неполадки	
при печати .....	128

## O

Обзор панели управления .....	6
Обслуживание, текущее .....	162
замена	
тонер-картридж .....	171
фотобарабан .....	174
проверка остаточного ресурса	
фотобарабана .....	177
Опрос	
передача по опросу .....	86
Прием по опросу .....	84
Отключение электроэнергии .....	180
Отложенная пакетная передача .....	53
Отмена	
выполняется пакетная рассылка .....	46
задания на печать .....	8
задания факса в памяти .....	54
задания, ожидающие повторного	
набора номера .....	54
настройки удаленного управления	
факсом .....	80
Отправка факсов	
по сети	
См. руководство по использованию	
программного обеспечения на	
компакт-диске.	
Оттенки серого .....	207
Отчеты .....	88, 89
Журнал отправки и приема факсов .....	89
Журнал факсов .....	89
Интервал печати журнала .....	89
Конфигурация сети .....	89
Памятка по настройке .....	89
параметры пользователей .....	89
Печать .....	90
Подтверждение отправки .....	88
Указатель телефонов .....	89

Очистка	
Коронирующий провод .....	166
Окно лазерного сканера .....	165
стекло сканера .....	164
фотобарабан .....	168

## П

Пакетная рассылка .....	45
настройка групп для .....	74
отмена .....	46
Память	
добавление DIMM	
(дополнительно) .....	126
установка .....	127
Сохранение настроек .....	180
Параллельный телефон,	
использование .....	67
Переадресация факсов	
Удаленное изменение	
настройки .....	82, 83
Пересылка факсов	
программирование номера .....	77
Печать	
Драйверы .....	208
Замятие бумаги .....	155
качество .....	134, 138
Клавиша Secure .....	8
Клавиша отмены задания .....	8
Отчеты .....	89
проблемы .....	132
Разрешение .....	208
См. руководство по использованию	
программного обеспечения на	
компакт-диске.	
Факса из памяти .....	62
Характеристики .....	208
Повтор/Пауза .....	71
Подключение	
внешний автоответчик .....	64
внешний телефон .....	66
Подключения по многоканальным	
линиям (офисная АТС) .....	65
Поиск/Быстрый набор .....	69, 70, 74
Пользователи с ограниченным	
доступом .....	34
Помехи	
на телефонной линии .....	145

Программирование аппарата .....	180, 181
Прозрачные пленки .....	12, 15
прозрачных пленках .....	10
Прямая печать .....	104
Клавиша Direct .....	105
технические характеристики .....	209

## Р

Разбиение на страницы	
программирование номера	
страницы .....	77
Разрешение	
копирование .....	206
настройка для следующего факса ...	50
Печать .....	208
Сканирование .....	207
факс (стандартное, хорошее,	
отличное, фото) .....	50
Факс (стандартное, хорошее,	
сверхвысокое, фото) .....	204
Разъем	
ЕХТ	
Автоответчик .....	64
Разъемы	
ЕХТ	
внешний телефон .....	66
Расходные материалы .....	170
Режим "Факс/Телефон"	
Прием факсов .....	66
Режим Факс/Телефон	
Время звонка Ф/Т	
(двойной звонок) .....	58
задержка ответа .....	58
код ответа телефона .....	67
код приема факса .....	67
ответ с параллельных телефонов ...	67
простой прием .....	59
Режим экономии тонера .....	30
Режим, активация	
Копирование .....	92
Режим, ввод	
сканирование .....	7
Режим, вход в	
факс .....	42
Ручная	
передача .....	54
Ручной	
набор номера .....	69
Прием .....	57

## С

Серийный номер	
Как найти	См. внутреннюю сторону передней крышки
Сетевая печать	
См. руководство пользователя по работе в сети на компакт-диске.	
Сетевое сканирование	
См. руководство по использованию программного обеспечения на компакт-диске.	
Сканирование	
См. руководство по использованию программного обеспечения на компакт-диске.	
Сообщения об ошибках на ЖК-дисплее	
Недостаточно памяти	148
Нет бумаги	148
Ошибка связи	149
Печать невозм ХХ	150
Скан-ние невозм. ХХ	151
Сортировка	96
Сохранение факсов в памяти	78
Включение	78
выключение	80
Печать из памяти	62
СПРАВКА	
Сообщения ЖКД	180
Таблица меню	180
Справка	90
Использование клавиш меню	181
Памятка по настройке	90
Сообщения на ЖК-дисплее	181
Таблица меню	182
Стекло сканера	
использование	23
отправка факса	43

## Т

Таблица меню	180, 182
использование клавиш меню	180
Текст, ввод	198
Телефонная линия	
Многоканальная линия (офисная АТС)	65
подключения	64
проблемы	129
Титульная страница	47
Бланк титульной страницы для всех факсов	49
Только для следующего факса	48
Титульный лист	
комментарии пользователя	47
Тонер-картридж, замена	171
Транспортировка аппарата	178

## У

Увеличение/Уменьшение (клавиша)	93
Удаленная настройка	
См. руководство по использованию программного обеспечения на компакт-диске.	
Удаленное извлечение из памяти	81
Код доступа	81
команды	83
прием факсов	82
Уменьшение входящих факсов	60
Копий	93
Упаковка и транспортировка аппарата	178
Ускоренный набор	71
быстрый набор	
использование	69
набор номера одним нажатием	
использование	69
настройка	71
пакетная рассылка	45
использование групп	45
поиск	70

Устранение неисправностей .....	128
Если возникли проблемы	
входящие вызовы .....	131
качество копирования .....	132
Качество печати .....	134, 138
обработка бумаги .....	134
печать .....	128, 132
программное обеспечение .....	133
сеть .....	135
сканирование .....	133
телефонная линия .....	145
Замытие бумаги .....	155
Замытие документа .....	154
сообщения об ошибках на ЖКД .....	146
Сообщения обслуживания на ЖКД ...	146

## Ф

---

Факс, автономный	
Отправка .....	42
Факс, автономный режим	
отправка	
из памяти (двойной доступ) .....	51
контрастность .....	49
международная связь .....	52
отложенная отправка факса .....	53
отложенный пакет .....	53
отмена из памяти .....	54
пакетная рассылка .....	45
передача в реальном времени .....	51
Передача по опросу .....	86
Помехи на телефонной линии .....	145
разрешение .....	50
ручная .....	54
с автоподатчика .....	42
со стекла сканера .....	43
прием	
в память (сохранение факсов в	
памяти) .....	78
задержка ответа, настройка .....	58
Извлечение с удаленного	
аппарата .....	82, 83
Переадресация факсов .....	83
Помехи на телефонной линии .....	145
Последовательный опрос .....	85
Прием по опросу .....	84
простой прием .....	59
с параллельного телефона .....	67
уменьшение по формату бумаги .....	60
штамп приема факса .....	61

Фотобарабан	
замена .....	174
очистка .....	168
проверка (остаточный ресурс) .....	177

## Ч

---

Частотная коррекция .....	145
---------------------------	-----

## Ш

---

Шкала уровней серого .....	204
----------------------------	-----

**brother**<sup>®</sup>

Данное устройство одобрено для использования только в стране приобретения. Региональные представительства Brother или их дилеры обеспечивают техническую поддержку только для устройств, приобретенных в соответствующей стране.