

Cadillac CTS 2014 модельного года Руководство по эксплуатации



Краткая информация	1-1
Приборная панель	1-2
Краткое описание систем и оборудования ..	1-4
Особенности систем и оборудования автомобиля	1-15
Обеспечение удобства и эффективности эксплуатации автомобиля	1-18
Ключи, двери и окна	2-1
Ключи и замки	2-1
Двери	2-13
Охранные системы	2-15
Наружные зеркала заднего вида	2-18
Внутреннее зеркало заднего вида	2-20
Окна	2-20
Крыша	2-24
Сиденья и удерживающие системы	3-1
Подголовники	3-2
Передние сиденья	3-3
Задние сиденья	3-10
Ремни безопасности	3-12
Система подушек безопасности	3-20
Детские удерживающие системы	3-34
Система защиты пешеходов	3-48

Вещевые отделения и дополнительные системы крепления багажа	4-1
Вещевые отделения	4-1
Дополнительное оборудование багажного отделения	4-3
Приборы и органы управления	5-1
Органы управления	5-2
Контрольные лампы, приборы и индикаторы	5-9
Информационные дисплеи	5-30
Сообщения о состоянии автомобиля ..	5-36
Пользовательские настройки	5-46
Система освещения	6-1
Наружные световые приборы	6-1
Приборы внутреннего освещения ..	6-6
Функции системы внутреннего освещения	6-8
Информационно-развлекательная система	7-1
Общие сведения	7-1
Системы климат-контроля	8-1
Системы климат-контроля	8-1
Вентиляционные решетки	8-8
Техническое обслуживание	8-9

Управление автомобилем	9-1
Информация о вождении	9-2
Запуск двигателя и начало движения ..	9-13
Отработавшие газы	9-19
Автоматическая коробка передач ..	9-20
Система полного привода	9-24
Тормозная система	9-24
Системы стабилизации движения ..	9-28
Система круиз-контроля	9-31
Системы помощи водителю	9-34
Топливо	9-46
Буксировка прицепа	9-49
Установка дополнительного оборудования	9-54
Уход за автомобилем	10-1
Общие сведения	10-2
Проверки автомобиля	10-3
Регулировка направления оптических осей фар	10-22
Замена ламп	10-22
Система электрооборудования	10-24
Колёса и шины	10-33
Запуск двигателя от аккумуляторной батареи другого автомобиля	10-50
Буксировка автомобиля	10-53
Уход за автомобилем	10-56

Cadillac CTS 2014 модельного года Руководство по эксплуатации



Ремонт и техническое обслуживание	11-1
Общие сведения	11-1
Плановое техническое обслуживание	11-2
Рекомендованные рабочие жидкости, смазочные материалы и детали	11-6
Записи, относящиеся к техническому обслуживанию и ремонту	11-8
Технические данные	12-1
Идентификационные данные автомобиля	12-1
Сведения об автомобиле	12-2
Информация для клиента	13-1
Информация для клиента	13-1
Система сбора данных регистрации событий и конфиденциальность	13-2
Указатель	i-1



Наименования, логотипы, эмблемы, девизы, наименования моделей и типы кузова, упоминаемые в данном Руководстве, содержат такую информацию, но не ограничены следующим: наименованием GM, логотипом GM, наименованием CADILLAC, эмблемой CADILLAC, CTS, являющимися торговыми и(или) сервисными марками компании General Motors LLC, ее подразделений, филиалов или лицензиаров.

В данном Руководстве описывается оборудование, которое может использоваться или не использоваться на вашем автомобиле, поскольку оно может относиться к опциям, которые вами заказаны не были, или это связано с изменениями, внесенными в ходе подготовки данного Руководства. Вы можете приобрести документацию, относящуюся именно к вашему автомобилю, и получить сведения обо всем оборудовании, установленном на вашем автомобиле.

Храните данное Руководство в автомобиле – это позволит быстро получить необходимую информацию.

Как пользоваться данным Руководством

Для быстрого нахождения информации об автомобиле, его компонентах и системах используйте Указатель, находящийся в конце данного Руководства. В Указателе информация, содержащаяся в данном Руководстве, сгруппирована по алфавиту с указанием страниц, на которых она находится.

Замечания, связанные с опасностью, и другие предупреждения



Опасно

Данное обозначение используется, если возможно возникновение ситуаций с высокой степенью опасности, результатами которой станут тяжкие увечья или смерть. Пренебрежение данной информацией может привести к возникновению угрозы для жизни.



Внимание

Данное обозначение указывает на возможность возникновения ситуаций с высокой степенью опасности, результатами которых могут быть тяжкие увечья. Пренебрежение данной информацией может привести к получению серьезной травмы.

iv Общие сведения



Осторожно

Данное обозначение указывает на возможность возникновения ситуаций с высокой степенью опасности, результатами которых могут быть тяжкие увечья или смерть, а также причинение вреда автомобилю.



Знак в виде окружности с косой чертой является призывом к соблюдению Правил техники безопасности и означает: «Не делайте...», «Не делайте этого», или «Не допускайте, чтобы это произошло...».

Условные обозначения

В автомобиле есть компоненты и таблички, на которых вместо текстовых сообщений используются условные обозначения.

Приведенные ниже условные обозначения дополняют текстовую информацию, описывающую принцип действия или относящуюся к конкретным компонентам, системам/органам управления, сообщениям, приборам или индикаторам.



: Данный символ используется в случаях, когда необходимо ознакомиться с соответствующими информацией или инструкциями, содержащимися в данном Руководстве.



: Данный символ используется в случаях, когда необходимо ознакомиться с соответствующими информацией или инструкциями, содержащимися в Руководстве по техническому обслуживанию.

Условные обозначения, используемые в автомобиле

Ниже приводятся изображения условных обозначений, используемых в автомобиле, и их расшифровка. Для получения более подробной информации о каком-либо символе см. «Указатель».



: Контрольная лампа системы подушек безопасности



: Система кондиционирования



: Системы кондиционирования, хладагент



: Контрольная лампа антиблокировочной системы (ABS)



: Кнопки управления аудиосистемой, расположенные на рулевом колесе



: Контрольная лампа тормозной системы



: Система зарядки аккумуляторной батареи



: Система круиз-контроля



: Температура охлаждающей жидкости двигателя



: Наружные световые приборы

-  : Указатель уровня топлива
-  : Предохранители
-  : Переключатель дальнего/ближнего света фар
-  : Подогрев рулевого колеса
-  : Контрольная лампа «Проверьте двигатель»
-  : Давление моторного масла
-  : Питание
-  : Система дистанционного запуска двигателя
-  : Контрольная лампа «Пристегните ремень»
-  : Система контроля давления воздуха в шинах
-  : Противобуксовочная система /Активная система управления StabiliTrak®
-  : Жидкость в бачке омывателей стекол

Краткая информация**Приборная панель**

Приборная панель 1-2

Краткое описание систем и оборудования

Краткое описание систем и оборудования 1-4
 Пуск двигателя 1-4
 Система дистанционного управления замками (RKE) 1-4
 Система дистанционного пуска двигателя 1-4
 Замки дверей 1-5
 Дверь багажного отделения 1-6
 Окна 1-6
 Регулировка сидений 1-6
 Функция сохранения и вызова настроек 1-8
 Сиденья с функциями обогрева и вентиляции 1-8
 Регулировка подголовников 1-9

Ремни безопасности 1-9
 Система определения присутствия пассажира на переднем сидении 1-9
 Регулировка положения зеркал 1-10
 Регулировка положения рулевого колеса 1-10
 Приборы внутреннего освещения 1-11
 Наружные световые приборы 1-12
 Очистители/омыватели ветрового стекла 1-12
 Панель управления системой климат-контроля 1-13
 Коробка передач 1-14

Дополнительное оборудование

Кнопки управления на рулевом колесе 1-14
 Система круиз-контроля 1-14
 Информационно-развлекательная система 1-15
 Информационный центр (DIC) 1-15
 Система предупреждения о возможном столкновении (FCA) 1-16

Система предупреждения о смене полосы движения (LDW) 1-16
 Система контроля слепых зон (SBZA) 1-16
 Камера заднего обзора (RVC) 1-16
 Система помощи при парковке с ультразвуковыми датчиками 1-16
 Система активной помощи при парковке (APA) 1-17
 Электрические розетки 1-17
 Вентиляционный люк в крыше 1-17

Обеспечение удобства и эффективности эксплуатации автомобиля

Противобуксовочная система/ система курсовой устойчивости 1-18
 Система контроля давления воздуха в шинах 1-19
 Индикатор срока службы моторного масла 1-19
 Экономичный режим движения 1-19

Приборная панель

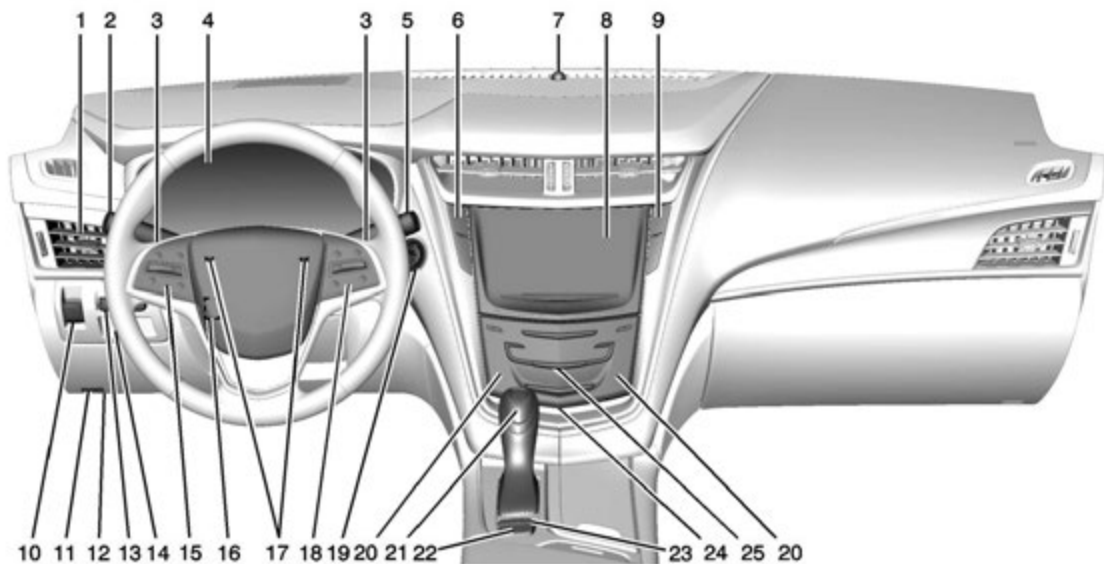

1. «Вентиляционные решетки», стр. 8-8.
2. Комбинированный подрулевой переключатель. См. «Сигналы указателей поворотов», стр. 6-5.
3. «Ручной режим» (при соответствующей комплектации).
4. «Комбинация приборов», стр. 5-10.
5. «Очистители/омыватели ветрового стекла», стр. 5-3.
6. «Выключатель аварийной световой сигнализации», стр. 6-5.
«Система предупреждения о смене полосы движения (LDW)», стр. 9-44 (при соответствующей комплектации).
7. Датчик освещённости. См. «Автоматическая система включения/выключения габаритных огней», стр. 6-4.
8. «Информационно-развлекательная система», стр. 7-1.
9. Кнопка открытия перчаточного ящика. См. «Печаточный ящик», стр. 4-2
Система активной помощи при парковке (при соответствующей комплектации). См. «Системы помощи при парковке или движении задним ходом», стр. 9-35.
Помощь при парковке. См. «Системы помощи при парковке или движении задним ходом», стр. 9-35.
10. Рычаг стояночного тормоза с электроприводом (EPB). См. «Стояночный тормоз с электроприводом», стр. 9-25.
11. Ручка отпирания капота. См. «Капот», стр. 10-3.
12. Диагностический разъем (DLC) (не виден на рисунке). См. «Контрольные лампы и индикаторы», стр. 5-20.
13. «Проекционный дисплей (HUD)», стр. 5-33 (при соответствующей комплектации).
14. «Регулятор яркости подсветки приборной панели», стр. 6-6.
15. «Система круиз-контроля», стр. 9-31 (при соответствующей комплектации).
«Система предупреждения о возможном столкновении (FCA)», стр. 9-40 (при соответствующей комплектации).
«Подогрев рулевого колеса», стр. 5-3 (при соответствующей комплектации).
16. «Рычаг регулировки положения рулевого колеса», стр. 5-2.
17. «Звуковой сигнал», стр. 5-3.
18. Кнопки управления на рулевом колесе, стр. 5-3.
Кнопки управления информационным центром (DIC). См. «Информационный центр (DIC)», стр. 5-30.
19. Кнопка «ENGINE START/STOP». См. «Положения ключа в замке зажигания», стр. 9-14.
20. «Передние сиденья с функцией подогрева и вентиляции», стр. 3-8 (при соответствующей комплектации).
21. Рычаг переключения передач. См. «Автоматическая коробка передач», стр. 9-20.
Кнопка включения ручного режима. См. «Автоматическая коробка передач», стр. 9-20
22. Кнопка «MODE». См. «Управление режимами движения», стр. 9-30.
23. «Противобуксовочная система/ Система курсовой устойчивости», стр. 9-28.
24. «Вещевое отделение в приборной панели», стр. 4-1.
25. «Двухзонная система климат-контроля», стр. 8-1.

1-4 Краткая информация

Краткое описание систем и оборудования

В этом разделе приводится общее описание основных наиболее важных систем, которые могут устанавливаться на автомобиль в зависимости от комплектации.

Более подробная информация о системах приведена в других разделах данного Руководства.

Пуск двигателя

При первоначальном пуске двигателя двигатель запустится и будет работать на повышенных оборотах, чтобы каталитический нейтрализатор отработавших газов достиг рабочей температуры. Приблизительно через 20 секунд, число оборотов двигателя уменьшится до нормы, которая будет зависеть от температуры окружающей среды. Описанное выше не является признаком неисправности.

Система бесключевого доступа (RKE)

С помощью пульта дистанционного управления (ДУ) можно запирать и отпирать замки дверей, находясь на расстоянии до 60 метров от автомобиля.



моделях, оборудованных системой дистанционного запуска двигателя и двери багажного отделения

Нажмите кнопку, чтобы вытащить ключ. Ключ подходит для отпирания замков всех дверей.

При нажатии кнопки отпирается дверь водителя или все двери.

При нажатии кнопки все замки запираются.

Сигналы обратной связи системы управления замками могут быть настроены пользователем. См. «*Пользовательские настройки*», стр. 5-46.

Нажмите кнопку дважды для открытия двери багажного отделения.

Нажмите и отпустите кнопку для активации устройства обнаружения местоположения автомобиля.

Нажмите и удерживайте кнопку более трех секунд для активации сигнала «Тревога».



Для отмены сигнала «Тревога» повторно нажмите кнопку .

См. «*Ключи*», стр. 2-1 и «*Система бесключевого доступа (RKE)*», стр. 2-2.

Система дистанционного пуска двигателя

При наличии данной функции пуск двигателя можно осуществлять, находясь вне автомобиля.

Пуск двигателя

1. Нажмите кнопку и отпустите кнопку  на пульте дистанционного управления.
2. Сразу после завершения шага 1, нажмите и удерживайте кнопку  в течение, по меньшей мере, четырех секунд, или до тех пор, пока не начнут мигать указатели поворотов.
3. Нажмите педаль тормоза и переведите зажигание в положение «ON/RUN/START», чтобы завести двигатель.

В момент пуска двигателя включаются габаритные огни и остаются включенным в течение всего времени, пока работает двигатель. Двери останутся запертыми, и может активироваться система климат-контроля.

Двигатель будет работать в течение 10 минут. Если необходимо увеличить длительность прогрева, по истечении 10 минут повторите шаги, описанные выше. Прогрев может быть активирован повторно только один раз.

Остановка двигателя после дистанционного пуска

Чтобы заглушить двигатель выполните следующие действия:

- нажмите и удерживайте кнопку , до тех пор, пока не погаснут габаритные огни.

- Включите аварийную световую сигнализацию.
- Включите зажигание, а затем выключите его.
См. «Дистанционный пуск двигателя», стр. 2-7.

Замки дверей

Дистанционная идентификация ключей



Нажмите кнопку на ручке двери и потяните ручку на себя, когда пульт дистанционного управления находится в зоне действия. См. «Система бесключевого доступа», стр. 2-2.

Управление вручную



Для открытия передних дверей снаружи, используйте ключ. Цилиндр замка имеет специальную крышечку. См. «Замки дверей», стр. 2-9.

Для открытия задних дверей изнутри, воспользуйтесь ручкой, расположенной в верхней части двери. Для разблокировки замка двери, потяните один раз за дверную ручку, и еще один раз, чтобы открыть дверь.

Центральная блокировка дверей

Для открытия снаружи, нажмите  или  на пульте дистанционного управления. См. «Система бесключевого доступа (RKE)», стр. 2-2.





Для открытия изнутри, нажмите  или . Контрольная лампа выключателя загорится. См. «Центральная блокировка дверей», стр. 2-11.

1-6 Краткая информация

Дверь багажного отделения



Для открытия двери багажного отделения нажмите кнопку  на двери водителя или нажмите дважды кнопку  на пульте дистанционного управления замками. Если автомобиль оборудован системой дистанционного управления замками, нажмите кнопку на двери багажного отделения над регистрационный знак, когда пульт дистанционного управления находится в зоне действия. См. «Система бесключевого доступа (RKE)», стр. 2-2 и «Дверь багажного отделения», стр. 2-13.

Окна



Переключатели управления электрическими стеклоподъемниками, расположенные на двери водителя, обеспечивают управление стеклоподъемниками всех окон автомобиля. Переключатель, расположенный, на двери пассажира переднего сиденья, управляет только стеклоподъемником окна двери пассажира переднего сиденья.

Чтобы открыть окно, нажмите на клавишу переключателя. Чтобы закрыть окно, потяните клавишу переключателя вверх. См. «Окна с электрическими стеклоподъемниками», стр. 2-21.

Регулировка сидений

Сиденья с электроприводом

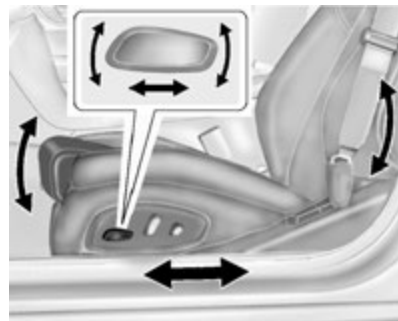

Для выполнения регулировки положения сиденья:

- Переместите сиденье вперед или назад, сдвинув переключатель электропривода в соответствующем направлении.
- Отрегулируйте общую высоту сиденья, нажимая на/оттягивая вверх весь переключатель электропривода.

- Отрегулируйте высоту передней части подушки сиденья, нажимая на/оттягивая вверх переднюю часть переключателя электропривода.

См. «Регулировка положения сиденья с электроприводом» стр. 3-3 для получения более подробной информации.

Регулировка поясничной опоры



При соответствующей комплектации, чтобы увеличить или уменьшить выступание валика поясничной опоры, необходимо повернуть рукоятку вперед или назад.

См. «Регулировка поясничной опоры», стр. 3-4.

Регулировка подушки сиденья

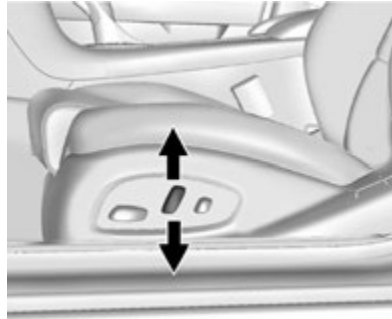

При соответствующей комплектации, необходимо повернуть рукоятку вверх или вниз, чтобы отрегулировать положение подушки сиденья.

См. «Регулировка поясничной опоры», стр. 3-4

Регулировка наклона спинок сидений

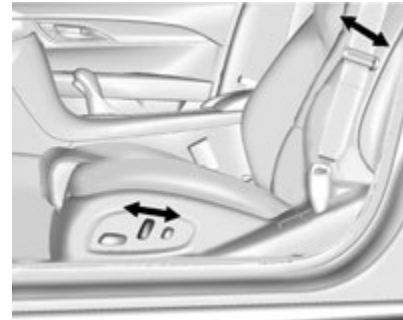

Для изменения наклона спинки сиденья:

- Потяните рычаг назад, чтобы опустить спинку сиденья.
- Потяните рычаг вперед, чтобы поднять спинку сиденья.

См. «Регулировка наклона спинок сидений», стр.3-5.

1-8 Краткая информация

Функция сохранения и вызова настроек





При соответствующей комплектации кнопки «1», «2», «SET» и  («Exit») на двери водителя используются для сохранения и вызова из памяти настроек сидения водителя, наружных зеркал заднего вида, а также регулировки наклона и выдвигения рулевой колонки

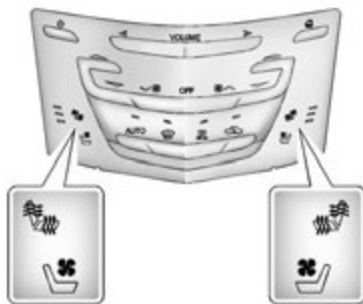

См. «Сиденья с функцией сохранения настроек», стр. 3-6 и «Пользовательские настройки», стр. 5-46.

Сиденья с обогревом и вентиляцией



При соответствующей комплектации кнопки переключателей располагаются возле панели управления системой климат-контроля на центральной консоли. Для управления вентиляцией и обогревом зажигание должно находиться в положении «ON/RUN/START».

Нажмите кнопку  или  для включения обогрева сиденья водителя и переднего пассажира.

Нажмите кнопку  или  для включения вентиляции сиденья водителя и переднего пассажира. В вентилируемом сиденье предусмотрена вентиляционная система, которая продувает сиденье потоком воздуха. Воздух в салоне при этом не охлаждается.

При однократном нажатии кнопки обогрев будет осуществляться с наибольшей интенсивностью. При каждом последующем нажатии кнопки обогрева интенсивность обогрева будет уменьшаться на одну ступень до полного отключения обогрева. Три контрольные лампы загораются при обогреве с наибольшей интенсивностью, а одна – с наименьшей. При выборе режима максимального обогрева передних сидений приблизительно через 30 минут может произойти автоматический переход на более низкий уровень интенсивности обогрева. См. «Передние сиденья с функциями обогрева и вентиляции», стр. 3-8.

Регулировка подголовников

Не начинайте движение до тех пор, пока не будут установлены и должным образом отрегулированы подголовники водителя и всех пассажиров.

При выборе удобного положения сиденья старайтесь как можно меньше отклонять спинку от вертикального положения и отрегулируйте подголовник по высоте.

См. «Подголовники», стр. 3-2 и «Регулировка сидений с электроприводом» 3-3.

Ремень безопасности



Более подробная информация о правилах пользования ремнями безопасности приведена в перечисленных ниже разделах:

- «*Ремень безопасности*», стр. 3-12.
- «*Порядок использования ремней безопасности*», стр. 3-14.
- «*Трехточечный ремень безопасности*», стр. 3-14.
- «*Система креплений для установки детских кресел (система ISOFIX)*», стр. 3-43

Система определения присутствия пассажира



пассажира на переднем сиденье при определенных условиях обеспечивает отключение фронтальной подушки безопасности и коленной подушки безопасности переднего пассажира. Данная система не влияет на работоспособность других подушек безопасности. См. «*Система определения присутствия пассажира на переднем сиденье*», стр. 3-27.

Контрольная лампа системы определения присутствия пассажира загорается на потолочной консоли после включения зажигания автомобиля. См. «*Контрольная лампа системы определения присутствия пассажира на переднем сиденье*», стр. 5-18.

1-10 Краткая информация

Регулировка положения зеркал Наружные зеркала заднего вида



Кнопки регулировки положения наружных зеркал расположены на двери водителя.

Для регулировки положения наружных зеркал:

1. Нажмите кнопку «L» (зеркало со стороны водителя) или «R» (зеркало со стороны переднего пассажира) для выбора зеркала.
2. Нажмите на одну из четырех сторон переключателя для регулировки положения зеркала.

3. Установите зеркало так, чтобы в нем отражалась небольшая часть кузова автомобиля и обстановка позади автомобиля.
4. Нажмите ● после выполнения регулировки зеркала.

См. «Зеркала заднего вида с электроприводом», стр. 2-19.

Внутреннее зеркало заднего вида

Отрегулируйте внутреннее зеркало заднего вида, чтобы в нем была наилучшим образом видна обстановка позади вашего автомобиля. Оно имеет функцию затемнения, при активации которой яркость отражающегося света фар едущих сзади автомобилей автоматически уменьшается. Функция автоматического затемнения активируется при пуске двигателя. См. «Внутреннее зеркало заднего вида с функцией затемнения», стр. 2-20.

Регулировка положения рулевого колеса



Для регулировки положения рулевого колеса:

1. Потяните рычаг регулировки.
2. Переместите рулевое колесо вверх или вниз.
3. Переместите рулевое колесо по направлению к себе или от себя.
4. Отпустите рычаг для фиксации рулевого колеса в выбранном положении.

Рычаг регулировки положения рулевой колонки с электроприводом



При соответствующей комплектации, кнопки управления положением рулевой колонки расположены в ее левой части.

- Потяните рычаг вверх или вниз для изменения угла наклона рулевой колонки.
- Потяните рулевое колесо по направлению к себе или от себя, чтобы выдвинуть вперед или задвинуть рулевую колонку.

Ни в коем случае не выполняйте регулировку положения рулевой колонки во время движения автомобиля.

Для сохранения положения рулевой колонки в настройках см. «Сиденья с функцией сохранения настроек», стр. 3-6.

Приборы внутреннего освещения Плафоны освещения салона

Плафоны освещения салона установлены на потолочной консоли.



Для изменения настроек плафонов освещения салона нажмите:

OFF: выключает плафоны. Лампы плафонов не включаются даже при открытии двери.

DOOR: лампы плафонов включаются при открытии любой из дверей.



ON: включаются плафоны освещения салона.

Лампы для чтения

Лампы для чтения передних и задних сидений расположены на потолочной консоли и над задними дверями автомобиля. Лампы для чтения включаются при открытии дверей.

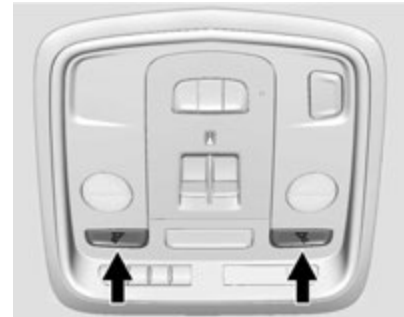
Для включения/выключения ламп для чтения вручную необходимо:



Нажать кнопку  или , расположенную рядом с каждой лампой на потолочной консоли.

1-12 Краткая информация

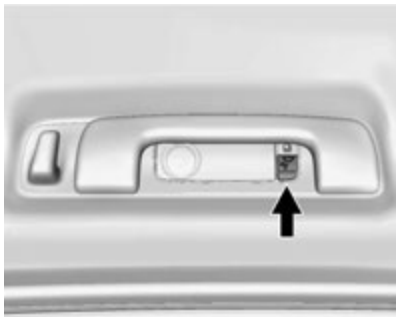

Нажать кнопку, расположенную рядом с каждой лампой для чтения задних сидений.

Более подробная информация о приборах внутреннего освещения приведена в разделе «*Регулятор яркости подсветки приборной панели*», стр. 6-6.

Наружные световые приборы



Переключатель наружных световых приборов находится на левом комбинированном подрулевом рычаге.

Всего доступно четыре положения:

☰ : Все наружные световые приборы выключены.

Центральная блокировка дверей
Переключатель автоматически возвращается в положение «**AUTO**». Для повторного включения режима «**AUTO**», поверните его в положение ☰.

AUTO: При установке переключателя в данное положение наружные световые приборы включаются/отключаются в автоматическом режиме в зависимости от степени освещенности снаружи.

☰ : При установке переключателя в данное положение включаются все габаритные огни, кроме фар.

☰ : При установке переключателя в данное положение включаются фары, габаритные огни и подсветка комбинации приборов.

См. «*Управление наружными приборами освещения*», стр. 6-1 и «*Система дневных ходовых огней (DRL)*», стр. 6-4.

Очистители/омыватели ветрового стекла



Если зажигание находится в положении «**ACC/ACCESSORY**» или «**ON/RUN/ START**» переместите рычаг выбора режимов очистителя/омывателя ветрового стекла, чтобы выбрать частоту движения щеток стеклоочистителя.

HI: Высокая скорость работы щеток.

LO: Низкая скорость работы щеток.



INT: Переместите рычаг в положение «INT» для выбора прерывистого режима работы щеток. Поверните кольцо  INT на рычаге для выбора интервала. Для включения или отключения датчика дождя с функцией Rainsense, см. «*Стеклоочистители Rainsense с датчиком дождя*» в разделе «*Пользовательские настройки*», стр. 5-46.

OFF: Очиститель ветрового стекла отключен.

1X: Для единичного прохода щетки переместите рычаг выбора режимов очистителя/омывателя вниз и верните обратно. Для нескольких проходов – удерживайте рычаг в нижнем положении.

: Потяните рычаг на себя для подачи жидкости для омывания ветрового стекла и включения щеток.

См. «*Очистители/омыватели ветрового стекла*», стр. 5-3.

Панель управления системой климат-контроля

Данная панель позволяет управлять системами вентиляции, отопления и кондиционирования и очистки воздуха.

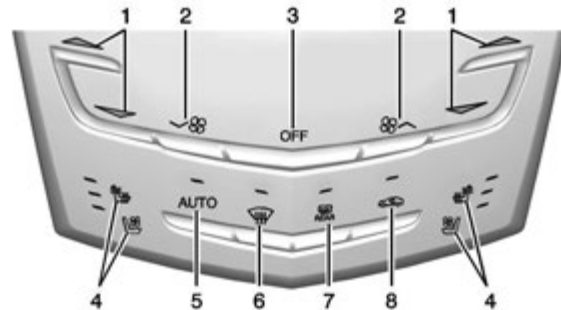

Кнопки управления системой климат-контроля

- | | |
|---|--|
| <ol style="list-style-type: none"> 1. Переключатель заданных значений температуры воздуха для зоны водителя и пассажира переднего сиденья 2. Переключатель скоростных режимов вентилятора 3. «ВЫКЛ» («OFF») (вентиляция) 4. Кнопки управления обогревом и вентиляцией сиденья водителя и пассажира переднего сиденья (при соответствующей комплектации) | <ol style="list-style-type: none"> 5. Режим «AUTO» (автоматический режим) 6. Удаление льда/конденсата со стекол (режим обдува) 7. Обогрев заднего стекла 8. Режим рециркуляции воздуха |
|---|--|

1-14 Краткая информация

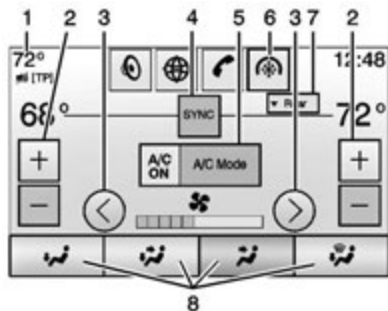

Кнопки управления системой климат-контроля на сенсорном экране

1. Значение наружной температуры
2. Регулятор заданных значений температуры воздуха для зоны водителя и пассажира переднего сиденья
3. Переключатель скоростных режимов вентилятора
4. SYNC-синхронизация режимов
5. Режим A/C («Кондиционер»)
6. Выбор режимов климат-контроля (кнопка на экране системы)

7. Сиденья второго ряда (Сенсорный экран управления системой климат-контроля для пассажиров второго ряда сидений)
8. Переключатель режимов подачи воздуха

См. «Двухзонная система климат-контроля с функцией автоматического управления», стр. 8-1 и «Панель управления системой климат-контроля для пассажиров второго ряда сидений», стр. 8-6 (при соответствующей комплектации).

Управление трансмиссией

Ручной переключатель передач

Режим ручного переключения передач может быть активирован путем перемещения рычага переключения передач в положение «D» («Движение») и нажатия кнопки «M» (Режим ручного управления) в верхней части рычага переключения передач.

При временной активации данного режима управление ручным переключением передач осуществляется подрулевыми лепестками, расположенными с тыльной стороны рулевого колеса.

Характеристики автомобиля

Кнопки управления на рулевом колесе

Управление Информационно-развлекательной системой может осуществляться с помощью кнопок на рулевом колесе. См. «Кнопки управления на рулевом колесе» в Руководстве информационно-развлекательной системы.

Система круиз-контроля



: Данная кнопка позволяет включать и выключать систему. Индикатор белого цвета загорится на приборной панели при включении системы.

+RES: При кратковременном нажатии данной кнопки будет выбрана заданная ранее скорость движения, при удерживании кнопки в нажатом положении скорость будет увеличиваться. Если система круиз-контроля уже активирована, нажатие данной кнопки увеличит скорость движения. Для увеличения скорости на 1 км/ч, нажмите +RES до первого упора. Для увеличения скорости до 5 км/ч, нажмите +RES до второго упора.

SET-: Данная кнопка позволяет задавать значения скорости, активировать систему круиз-контроля. Если система круиз-контроля уже активирована, нажатие данной кнопки снизит скорость движения. Для уменьшения скорости на 1 км/ч, нажмите SET- до первого упора. Для уменьшения скорости на 5 км/ч, нажмите SET- до второго упора.

: При нажатии данной кнопки система круиз-контроля отключается, при этом последнее значение заданной скорости сохраняется.

См. «Система круиз-контроля», стр. 9-31.



Информационно-развлекательная система



Для пользования радиоприемником, аудиосистемой, телефоном и навигационной системой, голосовыми командами см. Руководство информационно-развлекательной системы. В нем также имеется информация о настройках системы.

Информационный центр (DIC)

Дисплей информационного центра находится на комбинации приборов. На него выводится информация о состоянии многих систем автомобиля.



 или : нажатие данных кнопок позволяет перемещаться вниз или вверх по списку.

 или : нажатие данных кнопок позволяет перемещаться по экранам на комбинации приборов. Нажмите , чтобы вернуться в предыдущее меню.

SEL: Нажмите данную кнопку для входа в меню или выбора пункта меню. Нажмите и удерживайте для сброса данных, отображаемых на определенных экранах.

См. «Информационный центр (DIC)», стр. 5-30

1-16 Краткая информация

Система предупреждения о возможном столкновении (FCA)

При соответствующей комплектации система предупреждения о возможном столкновении может предотвратить или уменьшить повреждения в результате лобовых столкновений. При определении присутствия автомобиля впереди индикатор данной системы загорается зеленым цветом. Если вы слишком приблизились к автомобилю впереди вас, данный индикатор загорится желтым цветом. Если вы приближаетесь к автомобилю впереди вас со слишком высокой скоростью, на ветровом стекле мигает индикатор красного цвета, предупреждающий об опасности, подается звуковой сигнал и вибрирующий импульс на сиденье водителя.

См. «Система предупреждения о возможном столкновении (FCA)», стр. 9-40.

Система предупреждения о смене полосы движения (LDW)

При соответствующей комплектации, система предупреждения о смене полосы движения предназначена для предотвращения непреднамеренного пересечения дорожной полосы без включения указателя поворота на скорости 56 км/ч или выше. Система использует датчики камеры для определения полос движения.

Индикатор системы  загорается зеленым цветом, если определено наличие дорожной полосы. Если автомобиль пересекает полосу без включения указателя поворота, индикатор загорится желтым цветом и начнет мигать. Так же прозвучит звуковой сигнал, и вибрирующий импульс будет подан на сиденье водителя.

См. «Система предупреждения о смене полосы движения (LDW)», стр. 9-44.

Система контроля слепых зон (SBZA)

При соответствующей комплектации система контроля слепых зон определит наличие другого автомобиля, движущегося по соседней полосе и находящегося вне видимости. В этом случае светодиодный индикатор системы загорится в соответствующем наружном зеркале заднего вида и будет мигать, если включен сигнал поворота.

См. «Система контроля слепых зон (SBZA)», стр. 9-42.

Камера заднего обзора (RVC)

При соответствующей комплектации данная камера позволяет просматривать пространство позади автомобиля на дисплее центральной консоли, когда рычаг переключения передач находится в положении «R» (Задний ход).

См. «Системы помощи при парковке или движении задним ходом», стр. 9-35.

Система помощи при парковке с ультразвуковыми датчиками

При соответствующей комплектации для парковки автомобиля задним ходом используется система помощи с ультразвуковыми датчиками, установленными в заднем бампере, позволяющая определить наличие объектов, препятствующих парковке. Система помощи при парковке действует при скорости движения до 8 км/ч. Данная система может отображать предупредительный значок треугольника на экране камеры заднего обзора и шкала на комбинации приборов для обозначения расстояния до объекта. Для оповещения водителя о слишком близком расстоянии до препятствия используются специальные звуковые сигналы.

Автомобиль может также быть оборудован системой помощи при парковке передним ходом.

См. «Системы помощи водителю», стр. 9-34.

Система активной помощи при парковке (АРА)

При соответствующей комплектации, система активной помощи при парковке помогает управлять автомобилем при параллельной парковке с помощью функции автоматического управления, информации на дисплее информационного центра и звуковых сигналов. Нажмите кнопку системы  , когда автомобиль движется со скоростью менее 30 км/ч, для активации системы. См. «Система активной помощи при парковке (АРА)», стр. 9-35.

Электрические розетки

Электрические розетки могут использоваться для подключения электрооборудования, например, мобильных телефонов или MP3-плеера.

Автомобиль оборудован тремя 12-вольтными электрическими розетками:

- одна - внутри вещевого отделения в центральной консоли напротив подлокотника.

- одна - под крышкой подлокотника напротив подстаканников.
- одна – в задней части центральной консоли, при соответствующей комплектации.

Питание к данным розеткам подается, когда зажигание находится в положении «ON/RUN/START» или «ACC/ACCESSORY» или при открытой двери водителя в течение 10 минут после выключения зажигания.

Поднимите защитную крышку для использования розетки.

См. «Электрические розетки», стр. 5-6.

Вентиляционный люк в крыше

Если автомобиль оборудован вентиляционным люком в крыше, управление им возможно, когда выбран режим зажигания «ON/RUN» или «ACC/ACCESSORY», а также в режиме задержки отключения питания дополнительного оборудования (режим RAP). См. «Положения ключа в замке зажигания», стр. 9-14 и «Режим задержки отключения питания дополнительного оборудования», стр. 9-17.



Управление вентиляционным люком осуществляется с помощью переключателя со стороны водителя (1).

Переключатель подъема/опускания крышки люка: Нажмите и удерживайте нажатой переднюю часть переключателя (1) чтобы установить крышку люка в положение для вентиляции. Солнцезащитная шторка автоматически откроется приблизительно на 38 см. Нажмите и удерживайте нажатой заднюю часть переключателя (1) для закрытия люка.

1-18 Краткая информация

Быстрое открывание/закрывание:

Чтобы быстро открыть люк, нажмите переднюю часть переключателя (1) второй раз. Чтобы быстро закрыть люк, нажмите заднюю часть переключателя (1). Вновь нажмите на эту кнопку (1) для остановки крышки в нужном положении.

Переключатель (2) со стороны пассажира переднего сиденья управляет солнцезащитной шторкой. Нажмите и отпустите переднюю или заднюю часть переключателя (2) для быстрого открытия или закрытия солнцезащитной шторки. Вновь нажмите на эту кнопку (2) для остановки солнцезащитной шторки в нужном положении.

См. «*Вентиляционный люк в крыше*», стр. 2-24.

Обеспечение удобства и эффективности эксплуатации автомобиля

Противобуксовочная система / Система курсовой устойчивости



Противобуксовочная система ограничивает пробуксовывание ведущих колес. Обе системы автоматически активируются при каждом запуске двигателя.

Система StabiliTrak представляет собой автоматизированную систему, обеспечивающую курсовую устойчивость автомобиля в сложных условиях движения. Система автоматически активируется при каждом запуске двигателя.

Для отключения противобуксовочной системы временно нажмите кнопку  противобуксовочной системы/ системы курсовой устойчивости StabiliTrak, расположенную на центральной консоли.

При этом загорится  на комбинации приборов и соответствующее сообщение будет выведено на дисплей информационного центра. См. «*Сообщения, связанные с системами курсовой устойчивости*», стр. 5-42.

- Нажмите кнопку  противобуксовочной системы/ системы курсовой устойчивости StabiliTrak снова, чтобы активировать противобуксовочную систему.

Для отключения противобуксовочной системы и системы курсовой устойчивости StabiliTrak нажмите и удерживайте кнопку  на центральной консоли до тех пор, пока на комбинации приборов не загорятся контрольные лампы  и . Соответствующее сообщение будет выведено на дисплей информационного центра. См. «*Сообщения, связанные с системами курсовой устойчивости*», стр. 5-42.

- Для включения обеих систем временно нажмите кнопку .

См. «*Противобуксовочная система/Система курсовой устойчивости*», стр. 9-28.

Система контроля давления воздуха в шинах

На данный автомобиль может быть установлена система контроля давления воздуха в шинах (TPMS).



Контрольная лампа системы контроля давления воздуха в шинах предупреждает о значительном уменьшении давления воздуха в одной или нескольких шинах. Если эта контрольная лампа загорелась, следует как можно быстрее остановить автомобиль в безопасном месте и довести давление воздуха в шинах до значения, указанного на соответствующей информационной табличке. См. «Ограничения нагрузки на автомобиль», стр. 9-9. Контрольная лампа горит до тех пор, пока давление воздуха в шинах не будет доведено до нормы.

Контрольная лампа падения давления воздуха в шинах может загораться в холодную погоду при первом пуске двигателя, а затем погаснуть во время дальнейшего движения автомобиля.

Это должно послужить предупреждением, что давление воздуха в шинах снижается, и его необходимо проверить и довести до нормы.

Наличие системы контроля давления воздуха в шинах не отменяет необходимости в проведении ежемесячных плановых проверок давления воздуха в шинах и состояния шин. Поддерживайте давление воздуха в шинах на заданном уровне.

См. «Система контроля давления воздуха в шинах», стр. 10-38.

Индикатор срока службы моторного масла

Данная система определяет состояние масла по эксплуатационным параметрам автомобиля; при определенной комплектации предусмотрен вывод на информационный дисплей сообщения «CHANGE ENGINE OIL SOON» (ЗАМЕНИТЕ МОТОРНОЕ МАСЛО В БЛИЖАЙШЕЕ ВРЕМЯ), указывающего на необходимость замены моторного масла и масляного фильтра. После замены масла необходимо восстановить начальные показания счетчика индикатора срока службы моторного масла, выбрав значение 100 %.

Сброс показаний счетчика индикатора срока службы моторного масла

После замены масла необходимо перезапустить/переустановить показания счетчика жизни моторного масла. Обратитесь в авторизованный сервисный центр для проверки системы.

См. «Индикатор срока службы моторного масла», стр. 10-7.

Экономичный режим движения

Стиль вождения оказывает существенное влияние на расход топлива. Ниже перечислены некоторые рекомендации для поддержания наиболее экономичного режима движения.

- Не допускайте резкого трогания с места и плавно увеличивайте скорость.
- Снижайте скорость постепенно, избегайте резкого торможения.
- Не оставляйте двигатель работать в режиме холостого хода в течение длительного периода времени.
- Старайтесь задействовать систему круиз-контроля каждый раз, когда позволяют условия движения.
- Осуществляйте движение, не превышая установленные ограничения скорости, и снижайте скорость по мере необходимости.
- Постоянно следите за поддержанием заданного давления воздуха в шинах.
- Старайтесь объединять несколько поездок в одну.

1-20 Краткая информация

- При замене устанавливайте новые шины с тем же номером по стандарту ТРС, что и у старых (номер наносится на боковине шины рядом с обозначением типоразмера).
- Соблюдайте график планового технического обслуживания.

Ключи, двери и окна**Ключи и замки**

Ключи.....	2-1
Система бесключевого доступа(RKE)	
Описание системы.....	2-2
Система бесключевого доступа (RKE)	
Работа системы.....	2-2
Дистанционный пуск двигателя.....	2-7
Замки дверей.....	2-9
Центральная блокировка дверей.....	2-11
Функция задержки запираения замков.....	2-11
Функция автоматического запираения замков.....	2-11
Функция защиты от запираения.....	2-12
Функция защиты от случайного отпираения.....	2-12

Двери

Дверь багажного отделения.....	2-13
--------------------------------	------

Охранная система

Охранная система.....	2-15
Система охранной сигнализации.....	2-15
Противоугонная система.....	2-17
Система иммобилайзера.....	2-17
Работа системы иммобилайзера.....	2-17

Наружные зеркала заднего вида

Панорамное зеркало заднего вида.....	2-18
Наружные зеркала заднего вида с электрической регулировкой.....	2-19
Наружные зеркала заднего вида с электрообогревом.....	2-19
Наружные зеркала с функцией наклона при движении задним ходом.....	2-20

Внутреннее зеркало заднего вида

Внутреннее зеркало заднего вида.....	2-20
Внутреннее зеркало заднего вида с функцией затемнения.....	2-20

Окна

Окна.....	2-20
Окна с электрическими стеклоподъемниками.....	2-21
Солнцезащитные козырьки.....	2-23
Солнцезащитная шторка окна двери багажного отделения.....	2-23

Крыша

Вентиляционный люк в крыше.....	2-24
---------------------------------	------

Ключи и замки**Ключи****Внимание**

Не оставляйте пульт дистанционного управления в автомобиле, когда в нем находятся дети; дети или другие люди могут получить серьезные травмы или даже погибнуть. Дети могут включить электрические стеклоподъемники, использовать другие органы управления автомобилем или даже запустить двигатель и начать движение. При наличии пульта дистанционного управления в автомобиле приводы стеклоподъемников могут быть активированы, и дети могут получить серьезные травмы и даже погибнуть, если они будут находиться в оконном проеме при закрывании окна. Не оставляйте пульт дистанционного управления в автомобиле, когда в нем находятся дети.

2-2 Ключи, двери и окна



Ключ в пульте дистанционного управления используется для открытия/закрытия двери водителя, двери пассажира переднего сиденья и для сидений второго ряда с функцией складывания/раскладывания.

Нажмите кнопку в нижней части пульта RKE, чтобы вытащить ключ. Не допускается извлекать ключ, не нажимая кнопку.

Обратитесь в авторизованный сервисный центр, если вам потребуется новый ключ.

Система бесключевого доступа (RKE)

См. «Декларация о соответствии», стр. 13-1.

Если радиус действия системы дистанционного управления уменьшился:

- Проверьте расстояние, на котором вы находитесь от автомобиля. Пульт управления может находиться слишком далеко от автомобиля.
- Проверьте, насколько удачно выбрано место, на котором вы стоите. Сигнал может блокироваться другими автомобилями или объектами.

- Проверьте состояние элемента питания пульта дистанционного управления. См. подраздел «Замена элемента питания» данного раздела.
- Если после выполнения этих проверок пульт дистанционного управления по-прежнему не действует, обратитесь в авторизованный сервисный центр или к квалифицированному техническому специалисту.

Порядок использования системы бесключевого доступа (RKE)

Система бесключевого доступа позволяет получить доступ в автомобиль, когда пульт находится на расстоянии 1 м от автомобиля. См. «Действие системы бесключевого доступа» далее в данном разделе.

Пульт дистанционного управления системы бесключевого доступа обеспечивает управление замками на удалении от автомобиля до 60 м.

На работоспособность пульта дистанционного управления могут влиять и другие условия.





На моделях, оборудованных системой дистанционного пуска двигателя и дверью багажного отделения с электроприводом

🔒 (Запирание дверей): При нажатии данной кнопки все замки запираются. При запирании дверей, в качестве сигнала обратной связи, лампы индикаторов поворотов могут мигать и/или может быть подан звуковой сигнал. См. «*Запирание, отпирание замков и пуск двигателя с помощью системы RKE*» в разделе «*Пользовательские настройки*», стр. 5-46.

Если при нажатии кнопки **🔒** дверь водителя открыта и Функция защиты от запирания замка двери водителя активирована через пользовательские настройки, то все замки будут заперты, а

дверь водителя открыта. См. «*Функция защиты от запирания замка двери водителя*» в разделе «*Пользовательские настройки*», стр. 5-46. Если при нажатии кнопки **🔒** дверь пассажира открыта, то замки всех дверей будут заперты.

При нажатии кнопки **🔒** будет также активирована противоугонная система охранной сигнализации. См. «*Система охранной сигнализации*», стр. 2-15.

Нажатие кнопки **🔒** также обеспечит закрывание лючка бензобака.

🔓 (Отпирание дверей): При нажатии данной кнопки отпирается дверь водителя или все двери. При дистанционном отпирании замков дверей в темное время суток для освещения дороги на подходе к автомобилю приблизительно на 30 секунд загораются фары ближнего света и фонари заднего хода. Индикаторы могут загораться для оповещения об открытии. При отпирании замков может активироваться функция вызова сохраненных настроек.

См. «*Запирание, отпирание замков и пуск двигателя с помощью системы RKE*» в разделе «*Пользовательские настройки*», стр. 5-46.

Нажатие кнопки **🔒** выключит противоугонную систему. См. «*Система охранной сигнализации*», стр. 2-15.

Нажмите и удерживайте кнопку **🔒** до полного открытия окон.

Нажатие кнопки **🔒** также приведет к открыванию лючка бензобака.

🌀 (Дистанционный пуск двигателя): При соответствующей комплектации, нажмите и отпустите кнопку **🔒**, а затем сразу же нажмите и удерживайте кнопку **🌀** в течение, как минимум, четырех секунд, чтобы завести двигатель с помощью пульта дистанционного управления, находясь вне автомобиля. См. «*Дистанционный пуск двигателя*», стр. 2-7.

🚨 (Функция определения местонахождения автомобиля/Сигнал тревоги):

Кратковременное нажатие данной кнопки позволит определить местонахождение вашего автомобиля. Включатся наружные световые приборы, и в режиме уменьшенной громкости троекратно срабатывает звуковой сигнал. Для активации сигнала «Тревога» нажмите и удерживайте нажатой более трех секунд кнопку

🚨. указатели поворотов мигнут трижды, и в течение 30 секунд будет подаваться звуковой

2-4 Ключи, двери и окна

сигнал автомобиля. Сигнал тревоги отключается при повторном нажатии  или включении двигателя автомобиля.

 (Дверь багажного отделения): Нажмите данную кнопку дважды для открытия двери.

Действие системы бесключевого доступа

Данный автомобиль оборудован системой бесключевого доступа, которая позволяет отпирать и снимать блокировку дверей и двери багажного отделения, не доставая пульт РКЕ из кармана, сумки или портфеля. Пульт РКЕ должен находиться в радиусе 1 метра от открываемой двери. На внутренней стороне дверных ручек предусмотрен переключатель.

Система бесключевого доступа может быть перепрограммирована так, чтобы при однократном нажатии кнопки запираения/отпираения отпирались все двери одновременно. См. «*Пользовательские настройки*», стр. 5-46.

Открытие/закрытие двери водителя

Когда все двери закрыты, и пульт дистанционного управления находится на расстоянии до 1 м от ручки двери водителя, нажатие кнопки открытия/закрытия на ручки двери приведет к открытию двери водителя.

Если данную кнопку нажать повторно в течение пяти секунд, замки всех дверей будут разблокированы.



Показана дверь водителя, дверь пассажира переднего сиденья – аналогично

Нажатие кнопки открытия/закрытия на ручке двери приведет к блокировке замков всех дверей в следующих случаях:

- Если прошло более пяти секунд после первоначального нажатия кнопки открытия/закрытия.
- Если для разблокировки замков всех дверей кнопка открытия/закрытия была нажата дважды.

- Одна из дверей была открыта, а теперь все двери закрыты.

Открытие/закрытие двери пассажира переднего сиденья

Когда все двери закрыты, и пульт дистанционного управления находится на расстоянии до 1 м от ручки двери пассажира переднего сиденья, нажатие кнопки открытия/закрытия на ручки двери приведет к открытию всех дверей. Нажатие кнопки открытия/закрытия на ручки двери пассажира переднего сиденья приведет к блокировке замков всех дверей в следующих случаях:



- Если кнопка открытия/закрытия была нажата для разблокировки замков всех дверей.
- Одна из дверей была открыта, а теперь все двери закрыты.

Функция пассивного запираения

С помощью данной функции замки дверей автомобиля будут заперты через несколько секунд после закрывания дверей. Если двигатель автомобиля выключен и все двери закрыты, система определит, сколько пультов дистанционного управления находится в автомобиле. Если один или оба пульта РКЕ были удалены из автомобиля

замки всех дверей будут заперты через несколько секунд.

Временное отключение функции пассивного запираения дверей

Путем нажатия и удержания кнопки  на переключателе блокировки дверей в течение, как минимум, четырех секунд или до того, как раздастся три звуковых сигнала, при открытых дверях, можно временно отключить функцию пассивного запираения. Данная функция будет оставаться неактивной до нажатия кнопки  на двери, или до включения двигателя автомобиля.

Если лючок бензобака имеет функцию запираения, то при нажатии данной кнопки крышка лючка будет заперта. Для настройки автоматического запираения дверей после высадки из автомобиля см. «Запираение, отпираение замков и пуск двигателя с помощью системы RKE» в разделе «Пользовательские настройки», стр. 5-46.

Бесключевое открытие двери багажного отделения

Нажмите кнопку отпираения для открытия двери багажного отделения, если пульт RKE находится на расстоянии до 1 метра от автомобиля.

Программирование пультов дистанционного управления

Управление может осуществляться только при помощи тех пультов дистанционного управления, коды которых запрограммированы в память соответствующего блока управления автомобиля. Если пульт дистанционного управления был утерян или похищен, новый пульт необходимо приобрести и запрограммировать у официального дилера. При программировании пульта дистанционного управления, который будет использоваться вместо утерянного, одновременно необходимо перепрограммировать все остальные имеющиеся в наличии пульты. После ввода новых кодов управление автомобилем с помощью утерянных или похищенных пультов дистанционного управления будет невозможно. Можно запрограммировать до восьми пультов дистанционного управления. Для программирования пультов дистанционного управления обратитесь в салон официального дилера.

Запуск двигателя при разряженном элементе питания пульта дистанционного управления

Если при попытке завести автомобиль заряд аккумуляторной батареи на исходе, или возникают перебои сигнала, на информационном дисплее может высветиться сообщение «ПУЛЬТ ДИСТАНЦИОННОГО УПРАВЛЕНИЯ НЕ ОБНАРУЖЕН», «КЛЮЧ ДИСТАНЦИОННОГО УПРАВЛЕНИЯ НЕ ОБНАРУЖЕН, ВСТАВЬТЕ КЛЮЧ В ПАЗ И ЗАПУСТИТЕ ДВИГАТЕЛЬ». См. «Сообщения, связанные с ключом и замком зажигания», стр. 5-39.

Чтобы запустить двигатель:

1. Откройте вещевое отделение в центральной консоли и отодвиньте резиновый коврик.

2-6 Ключи, двери и окна

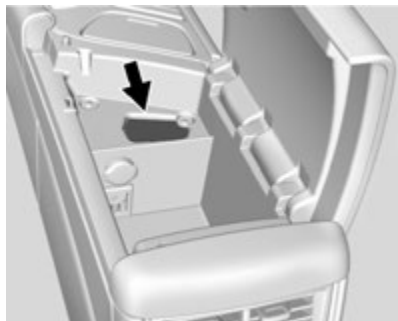

2. Поместите пульт в специальный отсек для пульта дистанционного управления.
3. Утопите педаль тормоза и нажмите кнопку «ENGINE START/STOP», при этом рычаг переключения передач должен быть в положении «P» («Парковка») «N» («Нейтраль»).

При первой же возможности замените элемент питания пульта дистанционного управления.

Замена элемента питания



Внимание

Обеспечьте утилизацию негодных элементов питания в соответствии с нормами по защите окружающей среды.



Осторожно

При замене элемента питания не прикасайтесь к элементам электрической схемы пульта дистанционного управления. Они могут быть повреждены разрядом статического электричества, накапливающимся на человеке.

При появлении на дисплее информационного центра сообщения «REPLACE BATTERY IN REMOTE KEY» (ЗАМЕНИТЕ БАТАРЕЮ В КЛЮЧЕ ДИСТАНЦИОННОГО УПРАВЛЕНИЯ) необходимо выполнить замену элемента питания.



1. Нажмите кнопку, расположенную в нижней части пульта дистанционного управления и извлеките ключ.



- Используйте специальный инструмент, вставленный в нижнюю часть пульт по центру, для того, чтобы отделить друг от друга две половины корпуса пульта дистанционного управления.

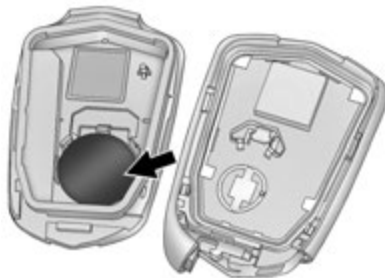

- Извлеките разряженный элемент питания. Не используйте для этого металлические предметы.
- Установите новый элемент питания так, чтобы «положительный» полюс был обращен вниз. Для замены необходимо использовать элемент питания CR2032 или аналогичный.
- Совместите две половины пульта и сожмите их вместе.

Система дистанционного пуска двигателя

При соответствующей комплектации данная функция позволяет осуществлять пуск двигателя, находясь снаружи автомобиля.

Ⓚ (Функция дистанционного пуска двигателя): Пульт дистанционного управления оборудован данной кнопкой, если на автомобиле установлена система дистанционного пуска двигателя.

Система климат-контроля при дистанционном пуске двигателя будет использовать предыдущие сохраненные настройки. Также может быть активирован электрообогреватель стекла двери багажного отделения, в зависимости от погодных условий. При этом контрольная лампа электрообогревателя не загорается.

Законы, действующие в некоторых странах и регионах, могут ограничивать или запрещать использование систем дистанционного пуска двигателя. Например, некоторые законодательства предусматривают обязательное наличие прямой видимости автомобиля, двигатель которого запускается дистанционно. Ознакомьтесь с соответствующими требованиями местного законодательства в отношении систем дистанционного пуска двигателя.

Не используйте функцию дистанционного пуска двигателя, если запас топлива в



2-8 Ключи, двери и окна

топливном баке подходит к концу. В ходе прогрева двигатель может выработать все оставшееся топливо.

Во время работы двигателя радиус действия пульта дистанционного управления может уменьшаться.

Существует ряд условий, которые могут оказать влияние на дальность действия пульта дистанционного управления. Более подробная информация приведена в подразделе «Система бесключевого доступа (RKE)», стр. 2-2.

Дистанционный пуск двигателя

1. Нажмите и отпустите кнопку  на пульте.
2. Сразу после этого нажмите и удерживайте нажатой кнопку  в течение, как минимум, четырех секунд или не начнут мигать указатели поворотов. Это послужит подтверждением того, что запрос о дистанционном пуске двигателя автомобиля был получен.

В момент пуска двигателя все двери будут заблокированы, а стояночные огни включены до тех пор, пока двигатель будет работать. Двигатель будет работать в течение 10 минут и выключится по истечении 10 минут, если не перевести зажигание в положение «ON/RUN/START».

3. Нажмите педаль тормоза и переведите зажигание в положение «ON/RUN/START».

Увеличение длительности прогрева двигателя

Длительность прогрева может быть увеличена на последующие 10 минут, если в течение первых 10 минут были повторены шаги 1 и 2 при работающем двигателе. Это обеспечит прогрев двигателя в течение 20 минут.

Повторно прогрев может быть активирован только один раз.

При увеличении длительности прогрева двигателя, второй 10-ти минутный период прибавляется к первым 10 минутам для обеспечения общего периода прогрева в 20 минут.

Между двумя циклами зажигания можно выполнять два дистанционных пуска или один дистанционный пуск с увеличением длительности прогрева.

Зажигание должно быть переведено в положение «ON/RUN/START», а затем обратно в положение «OFF» до выполнения повторного дистанционного пуска.

Отмена удаленного пуска двигателя

Для отмены удаленного пуска, выполните одно из следующих действий:

- Нажмите и удерживайте кнопку  до тех пор, пока стояночные огни не погаснут.
- Включите сигнальные лампы поворотов.
- Включите зажигание, а затем снова его выключите.

Условия, при которых функция удаленного пуска двигателя не будет активна

Удаленный пуск двигателя будет выполнен невозможно, если будет действовать одно из следующих условий:

- Зажигание находится в любом положении, кроме «OFF».
- Пульт дистанционного управления находится внутри автомобиля.
- Дверь багажного отделения не закрыта.
- Включены сигнальные лампы поворотов.
- В системе управления токсичностью отработавших газов обнаружена неисправность.
- Температура охлаждающей жидкости двигателя слишком высокая.

- Давление моторного масла слишком низкое.
- Было выполнено два дистанционных пуска двигателя.
- Рычаг переключения передач не переведен в положение «Р» («Парковка»).

Замки дверей



Внимание

Незапертые двери могут создавать опасность.

- Пассажиры, особенно дети, могут легко открыть двери и выпасть из движущегося автомобиля. Когда дверь заперта, она случайно не откроется. Незапертые двери повышают вероятность выпадения из автомобиля в случае дорожно-транспортного происшествия. Поэтому правильно пользуйтесь ремнями безопасности и запирайте двери во время любой поездки.

(см. продолжение)

Внимание (Продолжение)

- Маленькие дети, которые могут забраться в незапертый автомобиль, иногда не способны покинуть его. Дети могут пострадать от перегрева, получить увечье или даже погибнуть от теплового удара. Всегда запирайте двери автомобиля, когда покидаете его.
- Возможны случаи нежелательного вторжения посторонних в автомобиль, когда он движется на малой скорости или стоит на месте. Этого не случится, если двери заперты.

Дистанционная идентификация ключей



При соответствующей комплектации система дистанционной идентификации ключей используется для запираания и отпираания дверей. Когда замки всех дверей заперты, и пульт дистанционного управления находится на расстоянии 1 метра от ручки двери водителя, нажмите кнопку запираания/отпираания двери на пульте. При открывании со стороны двери водителя первое нажатие кнопки открывает данную дверь; в течение пяти секунд нажмите кнопку еще раз, чтобы открыть все остальные двери для посадки пассажиров.

См. «Система бесключевого доступа (RKE)», стр. 2-2.

2-10 Ключи, двери и окна

Замочный цилиндр

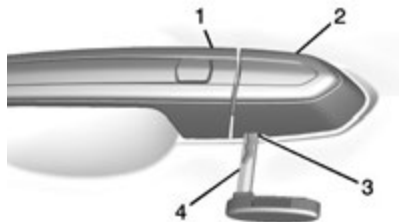

Для получения доступа к замочному цилиндру:

1. Потяните ручку двери (1) на себя.
2. Вставьте ключ (4) в отверстие (3) снизу съемной части ручки двери (2), и подденьте ее.
3. Сдвиньте съемную часть (2) назад и снимите.
4. Вставьте ключ (4) в цилиндр.

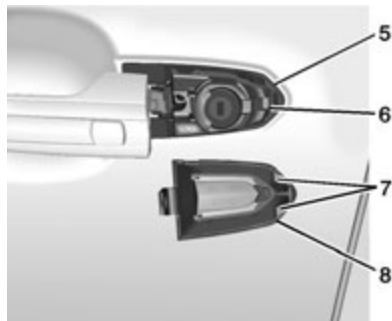

Для установки съемной части ручки на место:

1. Потяните ручку двери на себя.
2. Вставьте два выступа (7) в узкой части (8) между прокладкой (5) и металлическим основанием (6).

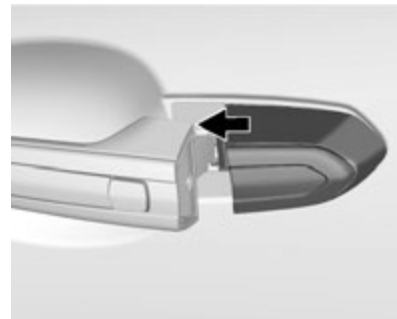
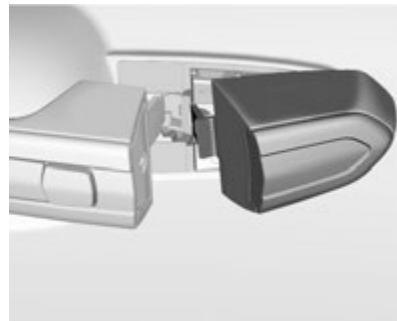

3. Подвиньте съемную часть вперед и надавите до характерного щелчка.
4. Отпустите ручку двери.

Изнутри автомобиля

Для закрытия двери нажмите на ручку отпирания/запирания двери на дверях пассажиров второго ряда. Потяните один раз за ручку для снятия блокировки замка и еще раз – для открытия двери.

Нажмите на кнопку центральной блокировки дверей для автоматического открытия всех дверей. См. «*Центральная блокировка дверей*», стр. 2-11.

Центральная блокировка дверей



 (Запирание дверей): При нажатии данной кнопки все замки запираются. При этом загорится соответствующая контрольная лампа.

 (Отпирание дверей): При нажатии данной кнопки все замки отпираются.



Функция задержки запирания замков

Данная функция обеспечивает запирание замков через пять секунд после того, как будет закрыта последняя дверь.

Данная функция может быть включена только при неактивной функции защиты от блокировки замка открытой двери водителя.

При нажатии  на кнопке управления центральным замком при открытой двери, трижды сработает звуковое предупреждение, указывающее, что функция задержки запирания замков активна.

Замки дверей будут заперты автоматически через пять секунд после закрытия всех дверей. Если какая-либо из дверей будет вновь открыта до истечения 5-секундного периода, то при закрывании двери начнется отсчет следующих пяти секунд, по истечении которых все двери будут заперты.

Вы можете нажать кнопку  или кнопку  на пульте дистанционного управления, чтобы отменить действие данной функции и запереть двери немедленно.

Настройки для данной функции могут быть заданы через Информационный центр (DIC). См. «*Пользовательские настройки*», стр. 5-46.

Функция автоматического запирания замков

Замки будут заперты автоматически, если все двери закрыты, двигатель включен, а рычаг переключения передач переключен из положения «Р» («Парковка»).

Для открытия замков дверей:

- Нажмите кнопку  на двери.
- Установите рычаг переключения передач в положение «Р» («Парковка»).

Настройки для данной функции могут быть заданы через Информационный центр (DIC). См. «*Пользовательские настройки*», стр. 5-46.

2-12 Ключи, двери и окна

Функция защиты от запираения

Если зажигание находится в режиме «ACC/ACCESSORY» или «ON/RUN/START», при этом кнопка центральной блокировки замков нажата, а дверь водителя открыта, замки всех дверей будут заперты, а замок двери водителя останется открытым.

Если двигатель автомобиля выключен и рекомендуется включить блокировку замков дверей, если одна из дверей открыта, при закрытии всех дверей система проверит наличие пульта дистанционного управления внутри автомобиля. Если пульт ДУ определен, и количество пультов внутри автомобиля не уменьшилось, дверь водителя останется не запертой.

Защита от запираения может быть деактивирована вручную при открытой двери водителя путем нажатия и удержания кнопки

 центральной блокировки замков.



Если Функция защиты от запираения замка двери водителя активна, а двигатель автомобиля выключен и рекомендуется включить блокировку замков дверей, то замки всех дверей будут заперты и только дверь водителя будет открыта.

Функция защиты от запираения замка двери водителя может быть включена или отключена с использованием меню пользовательских настроек автомобиля. См. «Пользовательские настройки», стр. 5-46.

Автоматическая блокировка замков



Блокировка замков дверей пассажиров второго ряда сидений предотвращает открытие этих дверей изнутри автомобиля

Нажмите кнопку   для активации функции блокировки замков дверей пассажиров второго ряда сидений. Если система активна, на переключателе загорится контрольная лампа.

Электрические стеклоподъемники задних дверей будут также отключены, если данная функция активна. См. «Окна с электрическими стеклоподъемниками», стр. 2-21.

Нажмите кнопку   снова для отключения функции блокировки.

Если при отключении функции блокировки замков дверей пассажиров второго ряда сидений предпринимается попытка открытия одной из этих дверей, то замок данной двери останется заблокированным и мигнет соответствующая контрольная лампа. Отпустите ручку двери, нажмите кнопку блокировки два раза для отключения функции.

Двери

Дверь багажного отделения



Внимание

Движение с открытой дверью багажного отделения, либо в тех случаях, когда существует зазор между кузовом и дверью багажного отделения, очень опасно, поскольку внутрь автомобиля могут попадать отработавшие газы. В состав отработавших газов входит окись углерода (СО) – газ без цвета и запаха. Попадание данного газа в организм человека может привести к потере сознания и даже смерти.

(См. Продолжение)

Внимание (продолжение)

Если автомобиль движется с открытой дверью багажного отделения:



- Закройте все окна.
- Полностью откройте вентиляционные решетки, расположенные на приборной панели.
- Установите регулировки системы климат-контроля в режим, при котором внутрь автомобиля поступает наружный воздух, и режим максимальной скорости вентилятора. См. «Система климат-контроля» в Указателе.
- Если автомобиль оборудован электроприводом двери багажного отделения, отключите привод.

См. «Отработавшие газы», стр. 9-19.

Открытие двери багажного отделения



Двигатель автомобиля должен быть выключен или рычаг переключения передач должен быть в положении «Р» («Парковка»).

- Нажмите кнопку  на двери водителя.
- Нажмите кнопку  дважды на пульте дистанционного управления (RKE).
- Нажмите кнопку отпирания двери багажного отделения на самой двери над табличкой с государственным регистрационным номерным знаком когда центральный замок разблокирован.

2-14 Ключи, двери и окна

Дверь багажного отделения может быть открыта, когда все двери заблокированы путем нажатия кнопки над табличкой с государственным регистрационным номерным знаком; при этом пульт дистанционного управления должен находиться на расстоянии до 1 метра от задней части кузова автомобиля. См. «Система бесключевого доступа (RKE)», стр. 2-2.

Закройте дверь багажного отделения, потянув ее вниз за рукоятку. Не используйте рукоятку в качестве крепежного устройства.

Проем в заднем сиденье для загрузки длинномерных предметов

Используйте данный проем при транспортировке длинномерных предметов.

Для открытия проема опустите подлокотник задних сидений. Опустите рычаг до упора для открытия проема.

Для закрытия проема поднимите рычаг и установите подлокотник на место. Попытайтесь открыть проем без оттягивания вниз рычага, чтобы убедиться, что он надежно закрыт.

Ручка аварийного открывания двери багажного отделения



Осторожно

Не используйте ручку аварийного открывания крышки багажного отделения в качестве проушины или точки крепления при креплении багажа в багажном отделении, поскольку это может привести к повреждению рукоятки.

На крышке багажного отделения предусмотрена ручка с подсветкой в темноте. После того как на данную ручку попадает свет, она отражает его и становится хорошо различимой. Потяните за ручку для открытия двери изнутри.

Охранная система

Данный автомобиль оборудован охранной системой, однако возможность его угона полностью не исключена.

Система охранной сигнализации

Данный автомобиль оборудован системой охранной сигнализации.

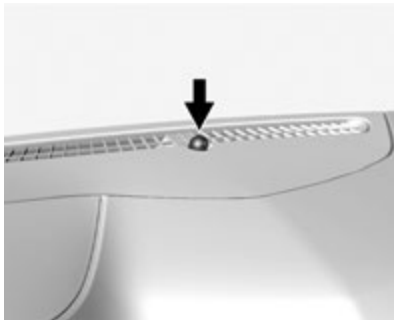

Световой индикатор, расположенный на приборной панели рядом с ветровым стеклом, показывает статус системы.



Off (Выкл.): Система охранной сигнализации отключена.

On Solid (Постоянно горит): Автомобиль защищен во время задержки для включения системы.

Fast Flash (Часто мигает): Автомобиль не защищен. Какая-либо из дверей, капот, дверь багажного отделения открыта.

Slow Flash (Редко мигает): Система охранной сигнализации включена.

Активация системы охранной сигнализации

1. Выключите двигатель.
2. Заприте замки автомобиля одним из следующих способов:
 - используйте пульт RKE.
 - используйте систему бесключевого доступа.
 - При открытой двери, нажмите кнопку  на двери изнутри.
3. Через 30 секунд активируется режим охраны системы, и индикатор начнет мигать со значительным интервалом, информируя о том, что система активирована. Нажатие кнопки  на пульте RKE во второй раз

обеспечит моментальную активацию системы без 30-секундной задержки.

Система охранной сигнализации не будет активирована, если двери заперты с помощью ключа.

Система охранной сигнализации автомобиля не будет активирована, если двери были заперты с помощью ключа. При открытии двери до разблокировки с пульта RKE, прозвучит звуковой сигнал, и контрольные лампы мигнут в качестве предварительного оповещения. Если двигатель автомобиля не будет включен или дверь не будет разблокирована путем нажатия кнопки  на пульте RKE в течение 10 секунд после включения предварительного оповещения, сработает охранная сигнализация.

Охранная сигнализация также сработает, если дверь со стороны переднего пассажира, дверь багажного отделения были открыты без предварительного отключения системы. При срабатывании охранной сигнализации, в течение 30 секунд мигает контрольная лампа и подается звуковой сигнал. После попытки несанкционированного доступа охранная сигнализация снова перейдет в режим охраны.

2-16 Ключи, двери и окна

Отключение системы охранной сигнализации

Для отключения системы охранной сигнализации или отключения охранной сигнализации после ее срабатывания, выполните одно из следующих действий:

- Нажмите кнопку  на пульте дистанционного управления.
- Разблокируйте замки дверей автомобиля, используя систему бесключевого доступа.
- Включите двигатель автомобиля.

Для предотвращения случайного срабатывания сигнализации охранной системы:

- Запирайте двери автомобиля только после того, как все пассажиры покинули салон и захлопнули двери.
- Всегда отпирайте двери с помощью пульта дистанционного управления или помощи системы бесключевого доступа.

При открытии двери водителя ключом система охранной сигнализации и звуковая сигнализация не будут отключены.

Признаки попыток несанкционированного проникновения в автомобиль

Если кнопка  на пульте нажата и три раза раздался звуковой сигнал, это значит, что срабатывала охранная сигнализация пока система была в режиме охраны.

Если система охранной сигнализации срабатывала, то на дисплее информационного центра появится соответствующее сообщение. См. «Сообщения, связанные с охранной системой», стр. 5-43.

Автоматическая сирена, датчик угла наклона и датчик движения

В дополнение к стандартному набору функций противоугонной системы, в ней также предусмотрен датчик угла наклона и датчик движения.

Автоматическая сирена – это звуковой сигнал, который отличается от стандартного звукового сигнала автомобиля. Он имеет собственный источник питания, благодаря чему сирена раздается даже если заряд аккумуляторной батареи на исходе.

Датчик угла наклона может активировать сигнализацию, если обнаружит движение автомобиля, например, изменение его положения.

Датчик вторжения контролирует внутреннее пространство автомобиля, и активирует сигнализацию в случае обнаружения несанкционированного проникновения во внутреннее пространство автомобиля. Не оставляйте в салоне автомобиля пассажиров или животных при включенном датчике движения.

Перед включением системы охранной сигнализации и датчика движения сделайте следующее:

- убедитесь, что все двери и окна закрыты.
- уберите все ненадежно закрепленные предметы, например, солнцезащитные козырьки.
- убедитесь в том, что датчик ничем не заслонен на передней потолочной консоли.

Кнопка отключения датчиков движения и угла наклона

Рекомендуется оставлять датчики движения и угла наклона отключенными, если домашние животные находятся в салоне автомобиля, или при транспортировке автомобиля.

При отключенном двигателе нажмите  в передней части потолочной консоли. Контрольная лампа сразу же загорится, указывая на деактивацию датчиков для подготовки системы к следующему циклу режима охраны.

Противоугонная система запираания дверей

В дополнение к стандартным дверным замкам в автомобиле предусмотрена функция «мертвого» запираания всех дверей.

Данная функция активируется после нажатия кнопки  на пульте дистанционного управления дважды в течение пяти секунд, при этом все двери должны быть закрыты, а двигатель выключен.

Функция «мертвого» запираания замков всех дверей может также активироваться с помощью системы бесключевого доступа. См. «Действие системы бесключевого доступа» в разделе «Система бесключевого доступа (RKE)», стр. 2-2.

Когда двери заперты с помощью данной функции, открытие дверей вручную будет невозможно.

Нажмите кнопку  на пульте один раз для отключения функции и разблокировки двери водителя. Повторное нажатие данной кнопки в течение пяти секунд приведет к разблокировке всех дверей.

Система иммобилайзера

См. «Декларация о соответствии», стр.13-1.

Действие системы иммобилайзера

Данный автомобиль оборудован пассивной охранной системой.

Нет необходимости в активации или деактивации системы вручную.

Система автоматически активируется при выключении двигателя.

Система автоматически деактивируется при переводе зажигания в положения «ACC/ACCESSORY» или «ON/RUN/START», при этом дистанционный пульт должен находиться внутри автомобиля.



Контрольная лампа охранной системы загорается на комбинации приборов, если возникла проблема с активацией или деактивацией противоугонной системы.

Для системы предусмотрен один или более пультов RKE, синхронизированных с узлом управления иммобилайзера в автомобиле. Только при правильной настройке пультов

2-18 Ключи, двери и окна

возможно включение зажигания автомобиля. Двигатель автомобиля не заведется, если дистанционный пульт серьезно поврежден.

При запуске двигателя может кратковременно загореться контрольная лампа системы при включении зажигания.

Если двигатель не заводится и загорается контрольная лампа охранной системы, возможно, возникла неполадка в системе иммобилайзера. Выключите двигатель и попробуйте снова.

Если невозможно изменить режим зажигания («ACC/ACCESSORY», «ON/RUN/START», «OFF»), а дистанционный пульт не поврежден, воспользуйтесь вторым пультом или поместите пульт в специальный паз для пульта дистанционного управления в подлокотнике центральной консоли. См. «Сообщения, связанные с ключом и замком зажигания», стр. 5-39.

Если зажигание не меняет режимы работы и с помощью другого пульта, необходимо обратиться в авторизованный сервисный центр. Если при использовании запасного пульта пуск двигателя прошел в обычном режиме, возможно, что первый пульт был неисправен. Необходимо обратиться в официальный дилерский центр.

Система иммобилайзера позволяет программировать транспондеры новых пультов. Для одного автомобиля можно запрограммировать до восьми пультов. Чтобы запрограммировать дополнительный пульт, см. подраздел «Программирование пультов дистанционного управления» в разделе «Система бесключевого доступа (RKE)», стр. 2-2.

Не оставляйте ключи и устройства отключения охранной системы в автомобиле.

Наружные зеркала заднего вида

Панорамное зеркало заднего вида



Внимание

Объекты, отражающиеся в панорамном зеркале, например, автомобили, кажутся более удаленными по сравнению с реальным расстоянием до них. Поэтому при резком перестроении в правый ряд может произойти столкновение с автомобилем, движущимся по соседней полосе, расположенной справа. Перед совершением такого маневра необходимо дополнительно оценить дистанцию при помощи салонного зеркала заднего вида, или оглянувшись через плечо.

Со стороны водителя и переднего пассажира устанавливаются панорамные зеркала заднего вида. Выпуклая поверхность панорамного зеркала расширяет зону обзора с места водителя.

Наружные зеркала заднего вида с электрической регулировкой



Кнопки управления наружными зеркалами расположены на двери водителя.

Для регулировки положения наружных зеркал:

1. Нажмите кнопку «L» (со стороны водителя) или «R» (со стороны переднего пассажира) для выбора зеркала.
2. Нажимая стрелки на соответствующих сторонах переключателя регулировки зеркал, установите зеркало в удобное положение.

3. Отрегулируйте положение каждого из наружных зеркал так, чтобы в зеркале была видна боковина автомобиля и пространство за автомобилем.
4. Нажмите кнопку ● для отмены выбора зеркала.

Наружные зеркала заднего вида с функцией складывания/раскладывания

Наружные зеркала могут складываться во избежание их повреждения при прохождении автомобиля через автоматическую установку для мойки. Чтобы сложить зеркало поместите рычаг в положение ● и нажмите стрелку, указывающую вниз на переключателе. Нажмите стрелку еще раз для возвращения зеркал в первоначальное положение.

Перенастроить электроприводы зеркал необходимо будет, если:

- При складывании зеркал возникли неожиданные препятствия.
- Зеркала были случайно сложены/разложены вручную.
- Зеркала не устанавливаются в рабочее положение.
- Возникает вибрация и дрожь зеркал при движении автомобиля на обычных скоростях.

Для перенастройки электроприводов зеркал однократно сложите и разложите их, нажимая соответствующие кнопки переключателя. В ходе переустановки настроек электроприводов может возникать характерный звук, он не является признаком неисправности.

Зеркала заднего вида с функцией сохранения настроек

При соответствующей комплектации, автомобиль может быть оборудован зеркалами заднего вида с функцией сохранения настроек. См. «Сиденья с функцией сохранения настроек», стр. 3-6.

Зеркала заднего вида с функцией затемнения

Зеркало заднего вида с функцией затемнения со стороны водителя предназначено для уменьшения яркости отраженного света фар движущихся сзади автомобилей. Данная функция активируется после включения двигателя автомобиля.

Наружные зеркала заднего вида с электрообогревом

 (Электрообогреватель заднего стекла): При нажатии данной кнопки включаются электрообогреватели наружных зеркал заднего вида. См. «Двухзонная система климат-контроля», стр. 8-1.

2-20 Ключи, двери и окна

Наружные зеркала с функцией наклона при движении задним ходом

Наружные зеркала наклоняются на заданный угол при включении передачи заднего хода (R). Данная функция позволяет водителю при парковке автомобиля вдоль бордюра. Зеркало(а) возвращается(ются) в исходное положение после выключения передачи заднего хода или при установке зажигания в положение «OFF/LOCK», или если автомобиль движется задним ходом с превышением установленной скорости.

Данную функцию можно настроить с помощью Пользовательских настроек. См. «Пользовательские настройки», стр. 5-46.

Внутреннее зеркало заднего вида

Внутреннее зеркало заднего вида

Отрегулируйте положение внутреннего зеркала заднего вида для лучшей видимости объектов позади автомобиля.

Не наносите жидкость для очистки стекол непосредственно на поверхность зеркал. Для очистки зеркал используйте мягкую ткань, смоченную в воде.

Внутреннее зеркало заднего вида с функцией затемнения

Функция автоматического затемнения позволяет уменьшать яркость отраженного света фар приближающихся сзади автомобилей. Она активируется при каждом пуске двигателя.

Окна



Внимание

Не оставляйте детей, взрослых, находящихся в беспомощном состоянии, и домашних животных в запечатом автомобиле с закрытыми окнами в теплую или жаркую погоду. Они могут пострадать от перегрева, получить травму или даже погибнуть от теплового удара.



При разработке формы кузова автомобиля особое внимание обращалось на снижение его аэродинамического сопротивления для достижения минимально возможного расхода топлива. Во время движения с открытым окном одной из задних дверей и закрытыми окнами передних дверей может возникать пульсирующий шум. Для уменьшения уровня этого шума откройте окна передних дверей или вентиляционный люк в крыше (при соответствующей комплектации).

Окна с электрическими стеклоподъемниками



Внимание

Дети могут получить серьезную травму и даже погибнуть, если они будут находиться в оконном проеме при закрывании стекла. Не оставляйте ключи в замке зажигания или автомобиле при нахождении в нем детей. При нахождении детей на задних сиденьях пользуйтесь выключателем блокировки электроприводов стеклоподъемников, чтобы не допустить случайного открывания и закрывания окон. См. «Ключи», стр. 2-1.



Переключатель на двери водителя контролирует открытие/закрытие окон всех дверей. Переключатели на пассажирских дверях используются для управления только окном своей двери.

Чтобы открыть окно, нажмите на клавишу переключателя. Чтобы закрыть окно, потяните клавишу вверх.

Питание к приводам стеклоподъемников подается даже после выключения двигателя благодаря режиму задержки отключения питания дополнительного оборудования. См. «Режим задержки отключения питания дополнительного оборудования (RAP)», стр. 9-17.

Функция автоматического опускания/поднятия стекол

Данная функция позволяет полностью поднять/опустить стекла без удерживания клавиши переключателя стеклоподъемника.

Для активации функции автоматического опускания/поднятия стекла нажмите клавишу переключателя вниз или потяните вверх до упора и отпустите ее.

Автоматическое опускание/поднятие стекла можно в любой момент прервать, слегка нажав, или потянув вверх клавишу переключателя.

Функция автоматической защиты от защемления

Если активирована функция автоматического закрывания окон, при возникновении препятствия или слоя льда на пути движения стекла, оно начнет двигаться в противоположную сторону и остановится на заданном уровне. Наличие большого количества льда также может привести к активации данной функции. Привод стеклоподъемника вернется к нормальному режиму работы после того, как препятствия будут устранены.

Отключение функции автоматической защиты от защемления



Внимание

Если функция автоматической защиты от защемления отключена, функция автоматического реверсирования стекла действовать не будет. При этом вы или другие люди можете получить травмы, а окно может быть повреждено. Перед деактивацией функции автоматической защиты от защемления убедитесь в том, что на пути движения стекла нет препятствий.

Для деактивации функции потяните клавишу переключателя вверх до второго положения. Стекло будет подниматься до тех пор, пока вы удерживаете клавишу переключателя в таком положении. После отпускания клавиши переключателя режим автоматического управления приводом стеклоподъемника вновь активируется.

В данном режиме окна можно закрывать, даже если на пути движения стекол есть препятствия. Будьте осторожны при отключенной функции защиты от защемления.

Программирование приводов окон с электрическими стеклоподъемниками

Если аккумуляторная батарея автомобиля заряжалась, отсоединялась или разряжена, может потребоваться перепрограммирование приводов стеклоподъемников окон для активации функции автоматического закрывания окон. Перед перепрограммированием замените или зарядите аккумуляторную батарею автомобиля.

Для программирования приводов передних стеклоподъемников выполните следующее:

1. Переведите зажигание в положение «ON/RUN» или «ACC/ACCESSORY», или включите режим задержки отключения питания дополнительного оборудования, и закройте все двери.
2. Нажмите и удерживайте клавишу переключателя до тех пор, пока окно полностью не откроется.
3. Потяните клавишу переключателя до тех пор, пока окно полностью не закроется.
4. Удерживайте переключатель в течение двух секунд после полного закрывания окна.

Теперь приводы стеклоподъемников окон перепрограммированы. Повторите все шаги для других окон.

Дистанционное открытие окон

Для открытия окон снаружи автомобиля нажмите и удерживайте кнопку  на пульте дистанционного управления до тех пор, пока стекла не опустятся полностью.

Блокировка стеклоподъемников



Данная функция блокирует работу окон дверей пассажиров второго ряда сидений.

Для активации функции блокировки нажмите кнопку  на двери пассажиров второго ряда сидений. После активации на переключателе загорится соответствующая контрольная лампа.

Выключатели блокировки замков при этом также не работают. См. «Автоматическая блокировка замков», стр. 2-12.

Нажмите кнопку  снова для деактивации функции блокировки.

Если в момент отключения блокировки потянуть за ручку двери, то данная дверь останется запертой и может загореться контрольная лампа. Отпустите ручку, затем нажмите выключатель блокировки два раза для отключения блокировки замков.

Солнцезащитные козырьки

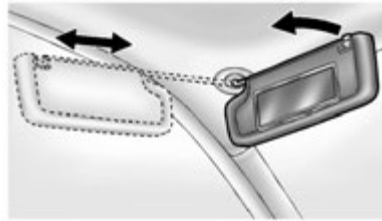

Чтобы солнечные лучи не слепили глаза, откиньте козырек вниз. Отсоедините козырек от опоры, расположенной ближе к салонному зеркалу заднего вида, и поверните козырек в сторону стекла двери, в случае необходимости выдвиньте удлинитель держателя козырька (при соответствующей комплектации).

Солнцезащитная шторка окна двери багажного отделения



Если автомобиль оборудован солнцезащитной шторкой окна двери багажного отделения, переключатель для данной шторки расположен на потолочной консоли. Питание к переключателю солнцезащитной шторки подается только тогда, когда зажигание находится в положении «ON/RUN/START».

2-24 Ключи, двери и окна

Для открытия шторки кратковременно нажмите переключатель. Шторка полностью откроется. Для ее закрытия снова кратковременно нажмите переключатель. Шторка полностью закроется.

Если рычаг переключения передач переместить в положение «R» («Задний ход») когда шторка полностью открыта, она автоматически закроется.

Если рычаг переключения передач переместить в положение «D» («Движение вперед»), то это не приведет к автоматическому раскрытию шторки. Кратковременно нажмите переключатель для открытия шторки.

Солнцезащитные шторки окон дверей пассажиров второго ряда сидений



При соответствующей комплектации, потяните шторку за ручку вверх и закрепите в верхней части окна. Также предусмотрена маленькая шторка для заднего уголка стекла, отделенного перегородкой.

Для поднятия солнцезащитной шторки возьмите за ручку, отцепите с крепления и потяните вниз, держа ее, пока шторка полностью не откроется.

Крыша

Вентиляционный люк в крыше

Если автомобиль оборудован вентиляционным люком в крыше, питание к переключателям подается, когда выбран режим зажигания «ON/RUN» или «ACC/ACCESSORY», а также в режиме задержки отключения питания дополнительного оборудования (режим RAP). См. «Режим задержки отключения питания дополнительного оборудования (RAP)», стр. 9-17.



Открытие или закрытие вентиляционного люка производится с помощью переключателя (1) со стороны водителя.

Переключатель подъема/опускания крышки люка:

Нажмите и отпустите переднюю часть переключателя (1), чтобы установить крышку люка в положение для вентиляции. Солнцезащитная шторка при этом откроется автоматически, примерно, на 38 см. Нажмите заднюю часть переключателя (1) для закрытия крышки люка.

Быстрое открывание/закрывание:

Нажмите переднюю часть переключателя (1) снова для быстрого открытия крышки люка. Нажмите на заднюю часть переключателя (1) для быстрого закрытия крышки люка. Для остановки крышки люка в выбранном положении, нажмите переключатель (1) снова.

Солнцезащитная шторка управляется с помощью переключателя (2) со стороны пассажира переднего сиденья. Нажмите на переднюю или заднюю часть переключателя (2) для быстрого открытия или закрытия солнцезащитной шторки. Для остановки шторки в выбранном положении, нажмите переключатель (2) снова.

Функция защиты от заземления

Если на пути солнцезащитной шторки/крышки люка находится какой-либо объект, данная функция определит наличие такого объекта и остановит движение шторки/крышки люка.

После этого шторка/крышка люка будут полностью убраны. Для закрытия шторки/крышки люка см. подраздел «Быстрое открывание/закрывание».



Загрязнения и мусор могут скапливаться на уплотнении и направляющей крышки люка. Это может привести к затруднениям в работе или возникновению постороннего шума. Также это может привести к закупорке дренажной системы автомобиля.

Периодически вычищайте мусор и устраняйте загрязнения с уплотнения и направляющей. Всегда используйте мягкую ткань, смоченную в мыльном растворе или чистой воде для очистки уплотнения и области вокруг него. Не удаляйте смазку.

Если вода просачивается в дренажную систему, это не является признаком неисправности.

Сиденья и удерживающие системы

Подголовники

Подголовники3-2

Регулировка положения передних сидений

Регулировка положения сиденья с электроприводом3-3
 Регулировка поясничной опоры3-4
 Удлинитель подушки сиденья3-5
 Регулировка наклона спинок сидений3-5
 Сиденья с функцией сохранения настроек3-6
 Передние сиденья с функциями обогрева и вентиляции3-8

Регулировка положения сидений второго ряда

Сиденья второго ряда3-10
 Сиденья второго ряда с функцией обогрева3-12

Ремни безопасности

Ремни безопасности3-12
 Порядок использования ремней безопасности3-14

Трехточечные ремни безопасности3-14
 Использование ремней безопасности беременными женщинами3-18
 Проверка системы ремней безопасности3-19
 Уход за ремнями безопасности3-19
 Замена компонентов системы ремней безопасности после столкновения3-19

Система подушек безопасности

Система подушек безопасности3-20
 Места установки подушек безопасности3-22
 Срабатывание подушек безопасности3-24
 Принцип действия подушек безопасности3-25
 Защитная функция подушек безопасности3-25
 После срабатывания подушек безопасности3-25
 Система определения присутствия пассажира на переднем сиденье3-27
 Техническое обслуживание автомобиля, оборудованного системой подушек безопасности3-31

Установка дополнительного оборудования на автомобиле с системой подушек безопасности3-32
 Проверка системы подушек безопасности3-33
 Замена компонентов системы подушек безопасности после столкновения3-33

Детские удерживающие системы

Дети старшего возраста3-34
 Грудные дети и малыши3-36
 Детские удерживающие системы3-38
 Места установки детских удерживающих устройств3-39
 Система креплений для установки детских кресел ISOFIX3-43
 Установка детского кресла (на задние сиденья)3-44
 Установка детского кресла (на переднее сиденье пассажира)3-45

Система защиты пешеходов

Система защиты пешеходов3-48

3-2 Сиденья и удерживающие системы

Подголовники



Внимание

Если подголовники неправильно установлены и отрегулированы, велика вероятность того, что при столкновении пассажиры или водитель получат травму шеи/ позвоночника. Не начинайте движение до тех пор, пока подголовники сидений водителя и всех пассажиров не будут должным образом установлены и отрегулированы.



Отрегулируйте подголовник таким образом, чтобы его верхняя кромка располагалась на одном уровне с верхней частью головы водителя/пассажира. Такое положение уменьшает вероятность получения травмы шеи в случае столкновения.

Регулировка положения передних сидений

Передние сиденья оборудованы регулируемыми по высоте подголовниками.

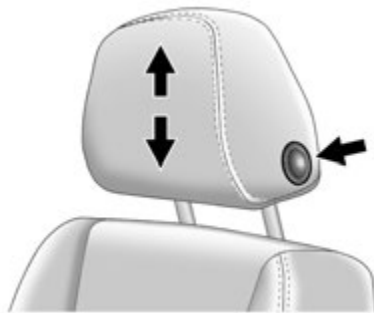

Подголовник регулируется по высоте. Чтобы поднять подголовник, потяните его вверх. Чтобы убедиться в надежности фиксации подголовника, попробуйте переместить его вверх-вниз.

Чтобы опустить подголовник, нажмите кнопку фиксатора, расположенную на верхней части спинки сиденья, и переместите подголовник вниз. Чтобы убедиться в том, что подголовник надежно зафиксирован, покачайте его вверх-вниз, после того как кнопка фиксатора будет отпущена.

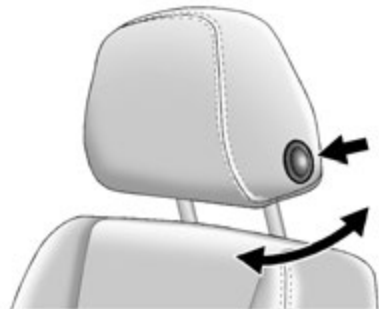

Подголовник также регулируется по степени выдвигания вперед. Для выполнения регулировки потяните подголовник вперед и зафиксируйте в нужном положении. Для того чтобы сместить подголовник назад, нажмите кнопку фиксатора, расположенную сбоку подголовника. Затем потяните подголовник назад и зафиксируйте в нужном положении.

Чтобы убедиться в том, что подголовник надежно зафиксирован, покачайте его вперед-назад, после того как кнопка была фиксатора отпущена.

Снятие подголовников передних сидений не предусмотрено конструкцией.

Задние сиденья

Сиденья второго ряда оснащены регулируемыми подголовниками.

Подголовник регулируется по высоте. Потяните подголовник вверх, чтобы поднять его. Чтобы убедиться в том, что подголовник надежно зафиксирован, покачайте его вверх-вниз.

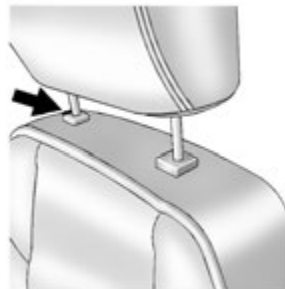

Чтобы опустить подголовник нажмите кнопку, расположенную на верхней части спинки сиденья, и переместите подголовник вниз. Чтобы убедиться в том, что подголовник надежно зафиксирован, покачайте его вверх-вниз, после того как кнопка фиксатора отпущена.

Снятие подголовников задних сидений не предусмотрено конструкцией.

Регулировка положения передних сидений

Регулировка положения сиденья с электроприводом



Внимание

Попытка отрегулировать положение сиденья вручную во время движения может привести к потере управления автомобилем. Выполняйте регулировку положения сиденья водителя только на неподвижном автомобиле.

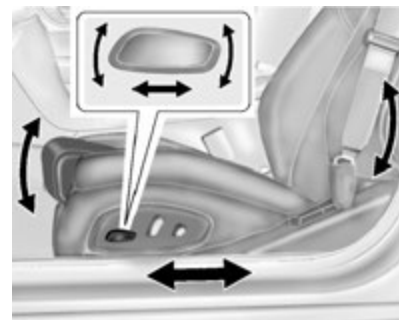

3-4 Сиденья и удерживающие системы

Для регулировки положения сиденья:

- Переместите сиденье вперед или назад, нажав соответствующую часть переключателя электропривода.
- Поднять или опустить сиденье можно перемещая переключатель электропривода вверх или вниз.
- При соответствующей комплектации, поднять или опустить удлинитель подушки сиденья можно перемещая переднюю часть переключателя вверх или вниз.

Чтобы отрегулировать наклон спинки сиденья, см. «Регулировка наклона спинки сидений», стр. 3-5.

Описание способа регулировки положения поясничной опоры, приведено в подразделе «Регулировка поясничной опоры», стр. 3-4.

На некоторых автомобилях предусмотрена специальная система, которая включает вибрацию сидения, сообщая, таким образом, об опасности и помогая избежать столкновений. См. «Системы помощи водителю», стр. 9-34.

Регулировка поясничной опоры

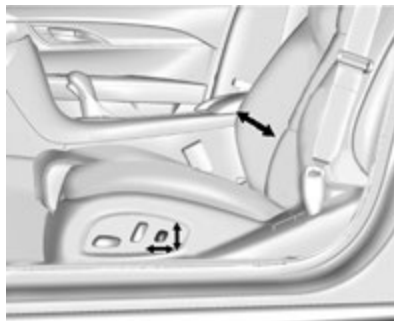

При соответствующей комплектации, чтобы увеличить или уменьшить выступание поясничной опоры, необходимо повернуть рукоятку вперед или назад или вверх или вниз.

Регулировка подушки сиденья

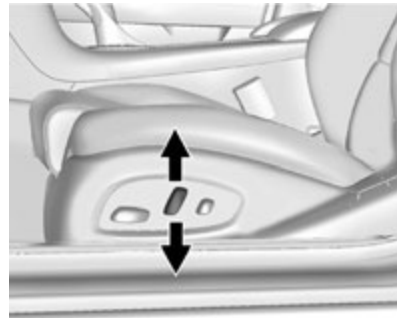

при соответствующей комплектации, необходимо повернуть рукоятку вверх или вниз, чтобы увеличить или уменьшить высоту подушки сиденья.

Удлинитель подушки сиденья

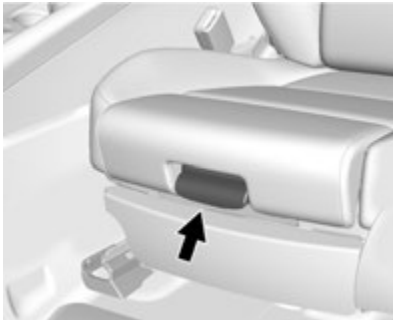

При соответствующей комплектации, используйте удлинитель подушки сиденья, потянув рычаг вверх. Выдвиньте или задвиньте удлинитель подушки, потянув или нажав на него. Отпустите рычаг, чтобы зафиксировать удлинитель на месте.

Регулировка наклона спинок сидений



Для регулировки положения спинки сиденья:

- Для увеличения угла наклона спинки отведите верхнюю часть клавиши переключателя назад.
- Для уменьшения угла наклона спинки отведите верхнюю часть клавиши переключателя вперед.

**Внимание**

Если во время движения автомобиля спинка слишком сильно наклонена назад, это может быть опасно. Даже пристегнутые ремни безопасности могут не обеспечивать необходимый уровень защиты.

Плечевая лямка ремня безопасности не будет плотно прилегать к телу. Она будет располагаться на некотором расстоянии впереди пассажира. В случае столкновения пассажир может удариться о натянутую лямку и получить повреждение шейных позвонков или другие травмы.

Поясная лямка ремня при столкновении может переместиться вдоль тела. При этом удерживающее усилие ремня будет приложено к животу, а не к тазовой кости. Это может привести к серьезным повреждениям внутренних органов.

Для обеспечения необходимого уровня защиты во время движения автомобиля установите спинку сиденья в положение, близкое к вертикальному. Затем перенесите вес тела на спинку сиденья и пристегните ремень безопасности.



Не пытайтесь отрегулировать положение спинки сиденья во время движения.

Сиденья с функцией сохранения настроек





При соответствующей комплектации кнопки «1», «2», «SET» и  (Выход) на двери водителя могут использоваться для сохранения и вызова настроек для сиденья водителя, наружных зеркал заднего вида и регулировки наклона и вылета рулевой колонки.

Сохранение настроек

Для закрепления настроек за кнопками «1» и «2»

1. Отрегулируйте положение сиденья водителя, наружных зеркал заднего вида и наклон и вылет рулевой колонки (при соответствующей комплектации) для вождения.
2. Кратковременно нажмите «SET», затем сразу же нажмите и удерживайте кнопку «1» до тех пор, пока не услышите звуковое подтверждение.
3. Повторите шаги 1 и 2 для сохранения настроек для второго водителя, нажимая кнопку «2» вместо «1».

Для закрепления настроек за кнопкой  (Выход) и функции быстрого выхода:

1. Отрегулируйте положение сиденья водителя, наружных зеркал заднего вида и наклон и вылет рулевой колонки (при соответствующей комплектации) для удобного выхода из автомобиля.
2. Кратковременно нажмите «SET», затем сразу же нажмите и удерживайте кнопку  до тех пор, пока не услышите звуковое подтверждение.

Вызов настроек

Если зажигание находится в положении «OFF» или рычаг переключения передач находится в любом положении кроме «Р» («Парковка»), нажмите и удерживайте кнопки

«1», «2» или  для вызова предварительно сохраненных настроек положения. При отпускании кнопок «1», «2»

или  до того, как все системы примут необходимые положения, вызов сохраненных настроек прекратится.

Если зажигание находится в положении «ON» и рычаг переключения передач находится в положении «Р» («Парковка»), нажмите и

отпустите кнопки «1», «2» или  для вызова предварительно сохраненных настроек положения. Выключение зажигания до достижения предварительно заданного в настройках положения приведет к отключению функции.

Если при вызове настройки какой-либо объект заблокировал сиденье водителя и/или мешает наклону и выдвигению рулевой колонки (при соответствующей комплектации), данная функция будет отключена. Устраните препятствие, а затем нажмите и удерживайте в течение двух секунд нажатой кнопку, вызов настроек с помощью которой был прерван. Попробуйте снова вызвать сохраненные настройки, нажав соответствующую кнопку.



Если перемещение элементов системы не возобновится, обратитесь в авторизованный сервисный центр.

Автоматический вызов настроек

Функция Auto Memory Recall обеспечивает автоматический вызов настроек для сиденья водителя, предварительно закрепленных за кнопкой «1» или «2», когда водитель садится в автомобиль.

В зависимости от функции Auto Memory Recall, активированной в меню пользовательских настроек, позиции, закрепленные за кнопками «1» и «2» могут быть вызваны следующим образом:

Для активации функции при выключенном двигателе и выбранном пункте «On - Driver Door Open» в меню пользовательских настроек:

- Нажмите кнопку  на пульте дистанционного управления и откройте дверь водителя.
- Если дверь водителя уже была открыта, нажмите кнопку  на пульте дистанционного управления.

- Нажмите кнопку на рукоятке с внешней стороны двери водителя для открытия двери. При вызове настроек необходимо иметь при себе пульт дистанционного управления.

Для активации функции если в меню персональных настроек выбрано «On - At Ignition – On» («ВКЛ. - При вкл. зажигания - ВКЛ.»):

- Переведите зажигание в положение «ON/RUN/START».

См. «*Пользовательские настройки*», стр. 5-46.

Для остановки регулировки положения сиденья водителя, наружных зеркал заднего вида, наклона и выдвигания рулевой колонки (при соответствующей комплектации) нажмите соответствующую кнопку управления. Если в меню персональных настроек выбрано «On - At Ignition – On» («ВКЛ. - При вкл. зажигания - ВКЛ.»), при выключении зажигания, вызов настроек будет также прекращен.

Если при вызове настройки какой-либо объект заблокировал сиденье водителя и/или мешает наклону и выдвигению рулевой колонки, данная функция будет отключена.

3-8 Сиденья и удерживающие системы

Устраните препятствие, а затем нажмите и удерживайте в течение двух секунд нажатой кнопку, вызов настроек с помощью которой был прерван. Попробуйте снова вызвать сохраненные настройки, открыв дверь водителя и нажав кнопку  на пульте дистанционного управления. Если перемещение элементов системы не возобновится, обратитесь в авторизованный сервисный центр.

Вызов настроек функции облегчения высадки из автомобиля

Если данная функция выбрана в программируемом меню пользовательских настроек, то, при извлечении ключа из замка зажигания, сиденье водителя и наклон и выдвигание рулевой колонки (при соответствующей комплектации), а на некоторых моделях автомобилей и наружные зеркала заднего вида, будут регулироваться в соответствии с настройками, закрепленными за кнопкой  (Выход). См. «Сохранение настроек» выше. См. также «Пользовательские настройки», стр. 5-46.

Вызов функции облегчения высадки из автомобиля активируется при следующих условиях:

- Выключается зажигание, и в течение короткого промежутка времени открывается дверь водителя.
- Выключается зажигание при открытой двери водителя.

Если при вызове настройки какой-либо объект заблокировал сиденье водителя и/или мешает наклону и выдвиганию рулевой колонки, данная функция будет отключена. Устраните препятствие, а затем нажмите и удерживайте в течение двух секунд нажатой кнопку, вызов настроек с помощью которой был прерван. Попробуйте вновь активировать данную функцию. Если действие данной функции не возобновится, обратитесь в авторизованный сервисный центр.

Передние сиденья с функциями обогрева и вентиляции





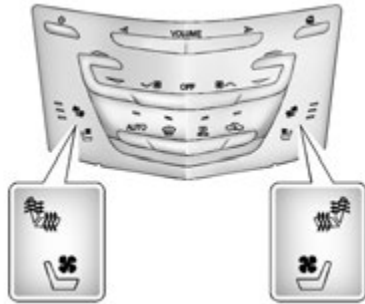

Внимание

У людей с низким порогом чувствительности кожи нагрев сидений может привести к ожогам кожных покровов даже при минимальной интенсивности обогрева. Чтобы снизить риск получения ожогов, этим людям следует проявлять осторожность при включении обогрева сидений, особенно на длительный период времени. Не накрывайте сиденья и не укладывайте на них какие-либо предметы, которые могут стать изоляторами тепла, например одеяло, подушки, чехлы и т. п. Это может привести к перегреву обогревателя сиденья. Перегретый обогреватель сиденья может привести к получению ожога или повреждению сиденья.



При соответствующей комплектации кнопки обогрева/вентиляции расположены возле панели управления системой климат-контроля на центральной консоли. Для включения данных функций зажигание должно быть в положении «ON/RUN/START».

Нажмите кнопку  или  для включения подушки и поясничной опоры сиденья водителя и переднего пассажира.

Нажмите кнопку  или  для включения вентиляции сиденья водителя и переднего пассажира. В сиденье с вентиляцией предусмотрена вентиляционная система, которая пропускает воздух через сиденье. Воздух в салоне при этом не охлаждается.

При отключении данной функции символы обогрева и вентиляции светятся белым цветом. При включении обогрева они светятся красным цветом, а при включении вентиляции – голубым.

При однократном нажатии кнопки обогрев будет осуществляться с наибольшей интенсивностью. При каждом последующем нажатии кнопки выключателя интенсивность обогрева будет уменьшаться на одну ступень до полного отключения обогрева. Три контрольные лампы загорается при обогреве с наибольшей интенсивностью, а одна – с наименьшей. При выборе режима максимального обогрева передних сидений приблизительно через 30 минут может произойти автоматический переход на более низкий уровень интенсивности обогрева.

Нагрев сиденья пассажира может занять больше времени, чем сиденья водителя.

Обогрев сидений при дистанционном пуске двигателя

При соответствующей комплектации обогрев или вентиляция сидений могут включаться автоматически при дистанционном пуске двигателя. Если температура наружного воздуха ниже нуля, то включается обогрев сидений, а когда снаружи жарко – вентиляция. После включения зажигания обогрев или вентиляция сидений автоматически отключается.

Чтобы включить обогрев или вентиляцию сидений после пуска двигателя, нажмите на соответствующую кнопку.

При дистанционном пуске двигателя светодиоды на кнопках переключателей обогрева сидений не загораются.

Когда сиденье не занято, интенсивность обогрева может быть ниже, чем обычно. Это не является признаком неисправности.

Автоматическое включение обогрева или вентиляции при дистанционном пуске двигателя будет возможно, если данная функция будет предварительно активирована в меню пользовательских настроек. См. «Дистанционный пуск двигателя», стр. 2-7 и «Пользовательские настройки», стр. 5-46.

3-10 Сиденья и удерживающие системы

Сиденья второго ряда

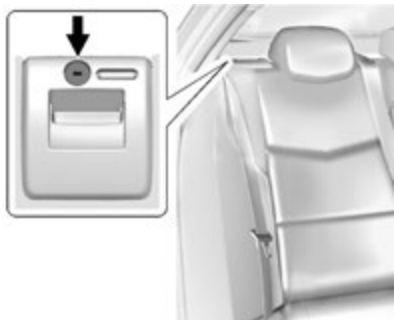

Регулируемые сиденья оснащены специальным фиксатором для блокировки положения.

Используйте ключ в цилиндре, чтобы снять блокировку с сиденья.

Фиксатор не откроется, если спинка сиденья заблокирована.

Складывание спинок сидений



Осторожно

Складывание задних сидений, когда ремни безопасности находятся в пристегнутом положении, может привести к повреждению сидений или ремней. Прежде чем сложить сиденья, отстегните ремни безопасности и уберите ремни на места их хранения.

Любая сторона спинки сиденья может быть сложена для освобождения места для груза. Складывайте спинку сиденья только тогда, когда автомобиль не движется.

Чтобы сложить спинку сиденья:

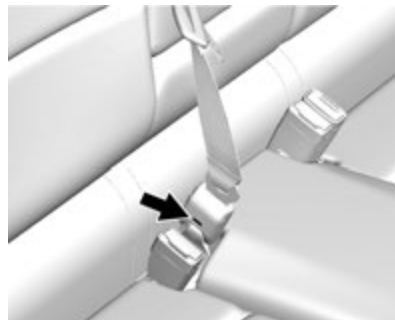

1. Отстегните ремень безопасности сиденья второго ряда с помощью ключа в пазе и дайте ремню втянуться.

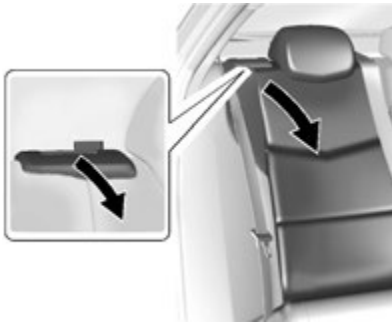

2. Разблокируйте спинку сиденья с помощью ключа.

Потяните рычаг регулировки положения спинки на себя.

Красный индикатор возле рычага будет появляться по мере опускания сиденья.
3. Сложите сиденье полностью вперед.

При необходимости повторите шаги 2-3, чтобы сложить вторую часть сиденья.

Раскладывание спинок сидений



Внимание

Если спинка сиденья не зафиксирована, то при столкновении или резком торможении автомобиля она может переместиться по направлению вперед. Это может привести к травме пассажира, сидящего на данном сиденье. Убедитесь в надежности фиксации спинки, попытавшись наклонить ее вперед и назад.



Внимание

Неправильно используемый или перекрутившийся ремень безопасности не обеспечивает надлежащего уровня защиты в случае столкновения. Таким образом, неправильно пристегнутый человек может получить серьезные травмы. Всегда проверяйте, чтобы ремни безопасности не были перекручены, когда возвращаете спинку сиденья в вертикальное положение.

Чтобы откинуть спинку сиденья:

1. Поднимите сиденье вертикально. Убедитесь, что центральный ремень безопасности и защелка не застряли за спинкой сиденья. Надавите на спинку сиденья для установки его на место.

Красный индикатор возле рычага скроется, когда спинка сиденья будет установлена на место.

2. Чтобы убедиться, что спинка хорошо зафиксирована, покачайте ее за верхнюю часть.
3. Заблокируйте спинку сиденья с помощью ключа.
4. Установите центральный ремень безопасности на место. Следите за тем, чтобы он не перекрутился.
5. Потяните центральный ремень безопасности, чтобы убедиться, что он хорошо зафиксирован.
6. При необходимости повторите все шаги, чтобы поднять вторую часть сиденья.

Когда сиденье не используется оно должно быть установлено в вертикальное положение и зафиксировано в нем.

3-12 Сиденья и удерживающие системы

Сиденья второго ряда с функцией обогрева





Внимание

У людей с низким порогом чувствительности кожи нагрев сидений может привести к ожогам кожных покровов даже при минимальной интенсивности обогрева. См. «Внимание» в разделе «Передние сиденья с функциями обогрева и вентиляции», стр. 3-8.



При соответствующей комплектации переключатели расположены в задней части центральной консоли.

Когда зажигание находится в положении «ON/RUN/START», нажмите кнопку  или  для включения обогрева подушки и спинки правого или левого сиденья. Когда данная функция активна на панели управления системой климат-контроля загорается соответствующая контрольная лампа.

При однократном нажатии кнопки обогрев будет осуществляться с наибольшей интенсивностью. При каждом последующем нажатии кнопки выключателя интенсивность обогрева будет уменьшаться на одну ступень до полного отключения обогрева. Три контрольные лампы загораются при обогреве с наибольшей интенсивностью, а одна – с наименьшей. При выборе режима максимального обогрева задних сидений приблизительно через 30 минут может произойти автоматический переход на более низкий уровень интенсивности обогрева.

Ремень безопасности

В данной главе описан порядок использования ремней безопасности. А также приведены примеры их неправильного использования.



Внимание

Если на каком-либо сиденье ремень безопасности правильно застегнуть невозможно, не позволяйте кому-либо занимать это место. При столкновении степень тяжести травм, получаемых пассажирами, которые не были пристегнуты ремнями безопасности, гораздо выше, чем тех, кто был пристегнут ремнями безопасности. Пассажир может получить серьезные травмы от ударов о твердые предметы, находящиеся внутри автомобиля, или вылететь из него. Кроме того, пассажир, не пристегнутый ремнями безопасности, может столкнуться с другими пассажирами, находящимися в автомобиле.

(см. продолжение)

Внимание (Продолжение)

Перевозка пассажиров в местах, предназначенных для багажа, как внутри, так и снаружи автомобиля, крайне опасна. При столкновении люди, находящиеся в этих зонах, подвергаются гораздо более высокому риску получения тяжелых травм и гибели. Не перевозите пассажиров в зонах автомобиля, не оборудованных сиденьями и ремнями безопасности. Всегда используйте ремень безопасности сами и следите за тем, чтобы все пассажиры также были правильно пристегнуты.

Данный автомобиль оборудован контрольными лампами, которые напоминают о необходимости пристегиваться ремнями безопасности. См. «Контрольная лампа "Пристегните ремни"», стр. 5-17.

Почему необходимо использовать ремни безопасности

При движении в автомобиле вы перемещаетесь с той же скоростью, что и автомобиль. Если автомобиль резко останавливается, вы продолжаете движение до тех пор, пока вас что-нибудь не остановит. Это может быть ветровое стекло, приборная панель или ремни безопасности!

При пользовании ремнями безопасности вы и автомобиль замедляетесь вместе. Остается больше времени для остановки, поскольку вы останавливаетесь в течение более длительного времени и при правильном использовании ремней безопасности силы натяжения действуют на самые прочные кости человека.

Вот почему так важно пристегиваться ремнями безопасности.

Вопросы, связанные с ремнями безопасности, и ответы на них

- В.:** Если я пристегнут ремнем безопасности, то после столкновения я не смогу выбраться из автомобиля?
- О.:** Такая ситуация *может* возникнуть независимо от того, пристегнуты вы или нет. Но вероятность того, что во время и после столкновения вы останетесь в сознании, сможете отстегнуть ремень безопасности и выбраться из автомобиля, гораздо выше, если вы будете пристегнуты.
- В.:** Если мой автомобиль оборудован системой подушек безопасности, то почему я должен пристегиваться ремнем безопасности?
- О.:** Система подушек безопасности — это вспомогательная система; она установлена в дополнение к ремням безопасности, а не вместо них. Независимо от того, оборудован ли автомобиль системой подушек безопасности или нет, все пассажиры должны быть пристегнуты ремнями безопасности.

3-14 Сиденья и удерживающие системы

Кроме того, законодательство практически всех стран требует обязательного использования ремней безопасности.

Пользование ремнями безопасности

В данном разделе приводится описание способа использования ремней безопасности только для взрослых пассажиров.

Пользование ремнями для обеспечения безопасности детей имеет некоторые особенности. При этом для малышей и для детей постарше эти правила отличаются. Более подробная информация о правилах перевозки детей в автомобиле приведена в подразделе «*Дети старшего возраста*», стр. 3-34 или подразделе «*Грудные дети и малыши*», стр. 3-36.

Соблюдение данных правил необходимо для обеспечения безопасности всех пассажиров.

Очень важно, чтобы все пассажиры и водитель были пристегнуты ремнями безопасности. Статистика показывает, что в случае столкновения те люди, которые не пользуются ремнями безопасности, получают травмы гораздо чаще, чем те, которые пристегиваются ремнями.

Пользование ремнями безопасности имеет некоторые особенности.

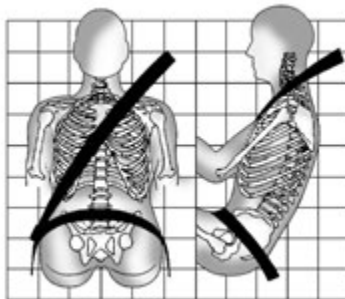

- Сядьте прямо и не отрывайте ноги от пола.
- Всегда вставляйте скобу ремня безопасности в соответствующий замок вашего сиденья.
- Поясная лямка ремня безопасности должна охватывать тело как можно ниже и плотно прилегать к тазовым костям, слегка касаясь бедер. При столкновении удерживающая сила ремня будет действовать на прочные тазовые кости, и вероятность того, что ремень попадет на область живота, значительно снижается. Если тело сидящего соскользнет под лямку ремня, то удерживающее усилие ремня будет приложено к животу. Это может привести к получению серьезных травм и даже гибели.

- Плечевая лямка ремня безопасности должна проходить через плечо и середину грудной клетки. Эти части тела наиболее приспособлены к тому, чтобы выдерживать удерживающее усилие ремня безопасности. При резком торможении автомобиля или столкновении плечевая лямка ремня безопасности блокируется.



Внимание

Неправильное использование ремня безопасности может привести к получению серьезных травм и даже к гибели.

- Плечевая или поясная лямки ремня безопасности должны плотно прилегать к телу и не должны перекручиваться.
- Плечевая лямка ремня безопасности не должна проходить под руками или за спиной.
- Плечевая или поясная лямка ремня безопасности не должна проходить поверх подлокотника.

Трехточечные ремни безопасности

Все сиденья вашего автомобиля оборудованы трехточечными ремнями безопасности.

Если вы занимаете заднее сидение со съемным ремнем безопасности и ремень не установлен на место, см. «Сиденья второго ряда», стр. 3-10 для получения информации об установке ремней обратно на место.

Далее приводятся правила пристегивания трехточечным ремнем безопасности.

1. Отрегулируйте положение сиденья, при соответствующей комплектации, чтобы оно находилось в вертикальном положении. См. «Сиденья» в Указателе.

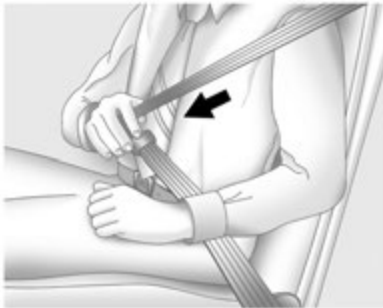

2. Возьмите ремень за скобу ремня, потяните его и опоясайтесь. Не допускайте перекручивания ремня.

Если вытягивать ремень безопасности слишком резко, его выдвижение может быть заблокировано. Если это произойдет, для снятия блокировки ослабьте натяжение ремня и дайте ему немного втянуться обратно. Затем вновь плавно потяните ремень безопасности и опоясайтесь.



Если материал ремня застревает в скобе ремня до его фиксации, разверните скобу так, чтобы ремень двигался свободно.



3. Вставьте скобу ремня в замок и нажмите на скобу до характерного щелчка.

Убедитесь в надежности фиксации скобы в замке, потянув ее вверх.

Определите положение кнопки разблокировки замка ремня безопасности, чтобы при необходимости ее легко можно было бы найти и отстегнуть ремень.

При соответствующей комплектации автомобиля отрегулируйте по высоте положение верхнего крепления ремня безопасности. Более подробная информация приведена в разделе «Регулировка положения верхнего крепления ремня безопасности» данной главы.



4. Чтобы поясная лямка ремня плотно облегла тело, потяните ремень вверх за плечевую лямку.



Чтобы отстегнуть ремень безопасности, нажмите кнопку разблокировки, расположенную на пряжке замка безопасности. Ремень должен вернуться в свое исходное положение.

Прежде чем закрыть дверь убедитесь в том, что ремень безопасности не попал в дверной проем, и не мешает ее закрыванию. Если захлопнуть дверь, когда лямка ремня безопасности находится в дверном проеме, это может привести к повреждению как ремня, так и самой двери автомобиля.

Регулировка положения верхнего крепления ремня безопасности

На данном автомобиле ремни безопасности водителя и переднего пассажира оборудованы регулятором положения верхнего крепления.

Отрегулируйте положение верхнего крепления ремня так, чтобы плечевая лямка ремня лежала на плече и не соскальзывала с него. Лямка должна быть расположена ближе к шее, но не касаться ее. Неправильная регулировка положения верхнего крепления по высоте может привести к снижению эффективности ремня безопасности при столкновении. См. «Порядок использования ремней безопасности», стр. 3-14.



Нажмите на кнопку и отрегулируйте положение верхнего крепления. Регулятор можно передвигать путем нажатия на фиксатор. После того как верхнее крепление установлено в нужное положение, убедитесь, что оно хорошо зафиксировано, потянув его вниз не нажимая на фиксатор.

Натяжители ремней безопасности

На данном автомобиле ремни безопасности сидений водителя и переднего пассажира оборудованы натяжителями ремней. Натяжители ремней безопасности не видны, они находятся в корпусе втягивающей катушки.

Данные устройства обеспечивают натяжение ремней уже на ранней стадии определения умеренных и сильных фронтальных и задних ударов, когда сила удара превысит установленные пороговые значения.

При оборудовании автомобиля боковыми подушками безопасности и боковыми шторками безопасности натяжители могут срабатывать при боковом ударе или опрокидывании автомобиля.

Преднатяжители ремней безопасности являются устройствами одноразового действия. Если в результате столкновения произошло их срабатывание, натяжители, а, возможно, и другие компоненты системы ремней безопасности необходимо будет заменить. См. «Замена компонентов системы ремней безопасности после столкновения», стр. 3-19.

Направляющие скобы ремней безопасности задних сидений

Данный автомобиль может быть оборудован направляющими скобами для плечевых лямок ремней безопасности сидений второго и третьего рядов. Если направляющие скобы не установлены, их можно приобрести в салоне официального дилера. Направляющие скобы обеспечивают удобное расположение

плечевой лямки ремня для детей старшего возраста, которые уже не могут перевозиться с использованием детских сидений, а также для взрослых пассажиров невысокого роста. При правильной установке и регулировке ремня направляющие скобы не позволяют плечевой лямке касаться головы и шеи сидящего.

При соответствующей комплектации направляющими скобами оборудовано каждое боковое сиденье второго ряда. Далее приведен порядок установки направляющей скобы на ремень:

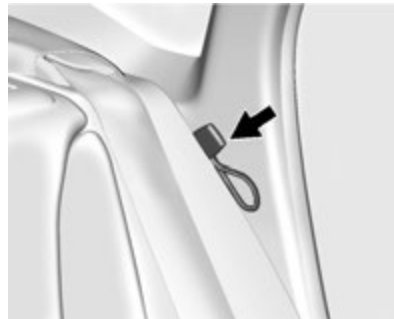

1. Отсоедините направляющую скобу от фиксатора, расположенного сбоку сиденья.

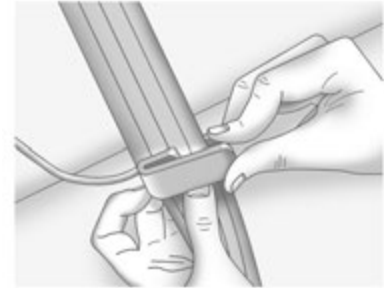

2. Установите направляющую скобу на ремень безопасности так, чтобы обе кромки ремня были расположены внутри скобы.

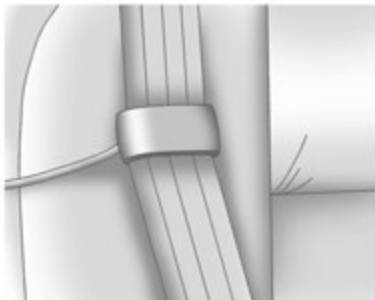

3. Убедитесь в том, что ремень не перекручен. Эластичный трос должен находиться под полотном ремня безопасности, а направляющая скоба поверх него.



Внимание

При неправильном расположении лямок ремень безопасности не будет обеспечивать достаточный уровень защиты при столкновении. В этом случае пристегнутый ремнем пассажир может получить серьезные травмы. Плечевая лямка ремня безопасности должна проходить через плечо и середину грудной клетки.

(см. продолжение)

Внимание (продолжение)

Эти части тела наиболее приспособлены к тому, чтобы выдерживать удерживающее усилие ремня безопасности.



4. Общий порядок использования ремня безопасности описан ранее в данной главе. Убедитесь в том, что плечевая лямка лежит на плече и не соскальзывает с него. Ремень должен располагаться ближе к шее, но не касаться ее.

Чтобы снять направляющую скобу, сожмите края лямок ремня таким образом, чтобы его можно было извлечь из направляющей скобы. Уберите скобу на место ее хранения.

Использование ремней безопасности беременными женщинами

Ремни безопасности рассчитаны на использование всеми пассажирами, в том числе и беременными женщинами. Как и все остальные пассажиры, они могут получить серьезные травмы, если не будут пристегнуты ремнями безопасности.



Независимо от срока беременности беременные женщины должны пользоваться трехточечными ремнями безопасности, при этом поясной ремень должен располагаться как можно ниже под животом.

Лучший способ защитить ребенка – защитить его мать. Правильное пользование ремнем безопасности снижает вероятность того, что ребенок пострадает при столкновении. Для беременных женщин, как и для других пассажиров, ключевым условием эффективности ремней безопасности является правильное расположение ремня безопасности.

Проверка системы ремней безопасности

Периодически проверяйте состояние ремней безопасности, замков и скоб, возвратных устройств и креплений, а также контрольной лампы «Пристегните ремень». Следите за состоянием и других компонентов системы ремней безопасности, которые могут повлиять на эффективность их действия. При необходимости ремонта или замены каких-либо компонентов обратитесь в авторизованный сервисный центр. Поврежденные или изношенные ремни безопасности не обеспечивают необходимого уровня защиты при столкновении.

Они могут порваться, не выдержав силы удара. Если ремень безопасности поврежден или изношен, замените его при первой же возможности.

Убедитесь в исправности контрольных ламп «Пристегните ремень». См. «Контрольная лампа "Пристегните ремни"», стр. 5-17.

Следите за тем, чтобы ремни безопасности были чистыми и сухими. См. «Уход за ремнями безопасности», стр. 3-19.

Уход за ремнями безопасности

Следите за тем, чтобы ремни безопасности были чистыми и сухими.



Внимание

Не отбеливайте и не перекрашивайте ремни безопасности. Это может значительно ослабить их. При аварии они могут не обеспечить защиты заданного уровня. Производите очистку ремней безопасности только слабым раствором мягкого моющего средства в теплой воде.

Замена компонентов системы ремней безопасности после столкновения



Внимание

При любом столкновении система ремней безопасности может быть повреждена. Неисправная система ремней безопасности может не обеспечить необходимый уровень защиты водителя и пассажиров, в результате чего при столкновении они могут получить серьезные травмы или даже погибнуть. Чтобы убедиться в исправности системы ремней безопасности, при первой же возможности выполните соответствующие проверки и при необходимости замените вышедшие из строя компоненты.

После незначительного столкновения замена ремней безопасности может не потребоваться. Но ремни безопасности, которые использовались в момент столкновения значительной силы, могут быть повреждены.

3-20 Сиденья и удерживающие системы

Для проверки состояния и замены ремней безопасности необходимо обратиться в авторизованный сервисный центр.

Замена и ремонт компонентов могут потребоваться, даже если система ремней безопасности не была задействована в момент столкновения.

После столкновения, а также, если контрольная лампа системы подушек безопасности не гаснет после запуска двигателя или загорается во время движения автомобиля, проверьте исправность натяжителей ремней безопасности. См. раздел «*Контрольная лампа системы подушек безопасности*», стр. 5-18.



Внимание

Всегда соблюдайте правила техники безопасности при утилизации автомобиля или элементов его корпуса. Утилизацию должен производить авторизованный сервисный центр для защиты здоровья и окружающей среды.

Система подушек безопасности

Автомобиль оборудован следующими подушками безопасности:

- Фронтальная подушка безопасности водителя.
- Фронтальная подушка безопасности переднего пассажира.
- Коленная подушка безопасности водителя.
- Коленная подушка безопасности переднего пассажира.
- Боковая (устанавливаемая в спинке сиденья) подушка безопасности водителя.
- Боковая (устанавливаемая в спинке сиденья) подушка безопасности переднего пассажира.
- Боковые (устанавливаемые в спинке сидений) подушки безопасности пассажиров второго ряда сидений.
- Боковая шторка безопасности водителя и пассажира второго ряда сидений за водителем.

- Боковая шторка безопасности пассажира переднего сиденья и пассажира второго ряда сидений за пассажиром переднего сиденья.

Места, в которых в салоне автомобиля установлены модули подушек безопасности, обозначены надписью «AIRBAG», нанесенной на элементах обивки или на ярлычках, расположенных вблизи проемов, через которые будет выходить подушка при срабатывании.

Модули фронтальных подушек безопасности обозначены надписями «AIRBAG», нанесенными на крышку средней части рулевого колеса и на приборную панель справа, перед сиденьем пассажира.

Модули коленных подушек безопасности обозначены надписями «AIRBAG», нанесенными на нижнюю часть приборной панели.

Надписи «AIRBAG», обозначающие местоположение модулей боковых подушек безопасности, нанесены на боковой части спинки сиденья, ближайшей к двери.

Модули боковых шторок безопасности обозначены надписями «AIRBAG», нанесенными на потолок или на элементы обивки.

Система подушек безопасности является вспомогательной системой, и лишь дополняет

систему ремней безопасности. Хотя современные системы подушек безопасности снижают риск получения травм от срабатывания подушек, тем не менее, для обеспечения необходимого уровня безопасности они должны срабатывать очень быстро.

Далее приведена наиболее важная информация о системе подушек безопасности, которую необходимо знать:



Внимание

Не смотря на то, что данный автомобиль оборудован системой подушек безопасности, если в момент столкновения водитель или пассажиры не будут пристегнуты ремнями безопасности, они могут быть серьезно травмированы или даже погибнуть. Система подушек безопасности разработана как дополнение к системе ремней безопасности и не может ее заменить. Подушки безопасности могут срабатывать не при каждом столкновении. При определенных видах столкновений защита водителя и пассажиров будет обеспечиваться только ремнями безопасности. См. «Срабатывание подушек безопасности», стр. 3-24.

Использование ремня безопасности снижает риск получения сильных ударов о (см. продолжение)

Внимание (продолжение)

твердые предметы, находящиеся внутри автомобиля, или риск вылететь из него в момент столкновения. Система подушек безопасности является дополнительной удерживающей системой по отношению к ремням безопасности. Независимо от того, оборудован автомобиль подушками безопасности или нет, убедитесь в том, что все находящиеся в автомобиле пассажиры пристегнуты ремнями безопасности.



Внимание

Подушки безопасности раскрываются с огромной скоростью и силой, и при близком расположении к модулю подушки безопасности удар раскрывающейся подушки может привести к получению тяжелой травмы или даже к смерти. Без особой необходимости не располагайтесь слишком близко к какому-либо из модулей подушек безопасности, не садитесь на край сиденья и не наклоняйтесь вперед. Ремни безопасности удерживают пассажира на месте до и во время столкновения. Всегда пристегивайтесь ремнями безопасности, даже если в вашем автомобиле предусмотрена система подушек безопасности. Водитель должен (см. продолжение)

Внимание (продолжение)

располагаться на максимально большом возможном расстоянии от рулевого колеса, при котором он будет сохранять полный контроль над автомобилем.

Если автомобиль оборудован боковыми подушками безопасности и/или боковыми шторками безопасности, не позволяйте пассажирам сидеть или спать, облокотившись на двери или боковые стекла.



Внимание

При срабатывании подушки безопасности дети, сидящие слишком близко к модулям подушек безопасности, могут получить серьезные травмы или даже погибнуть. Каждый раз, когда в автомобиле находятся дети, убедитесь, что они правильно пристегнуты. Более подробная информация приведена в разделах «Дети старшего возраста», стр. 3-34 или «Грудные дети и малыши», стр. 3-36.



Контрольная лампа системы подушек безопасности расположена на комбинации приборов.

Система выполняет операцию по самодиагностике, проверяя исправность своих электрических цепей. Посредством контрольной лампы водитель получает информацию о состоянии системы. Более подробная информация приведена в разделе «Контрольная лампа системы подушек безопасности», стр. 5-18.

Места установки подушек безопасности

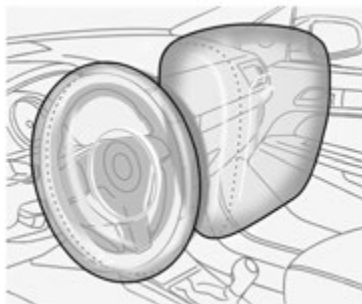

Модуль фронтальной подушки безопасности водителя встроен в центральную часть рулевого колеса.

Модуль фронтальной подушки безопасности переднего пассажира встроен в приборную панель напротив переднего пассажирского сиденья.



Модуль коленной подушки безопасности переднего пассажира встроен под перчаточный ящик.

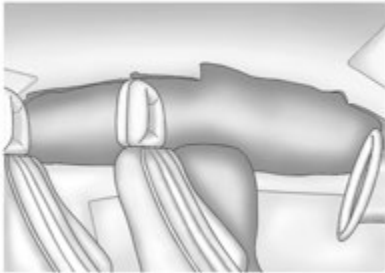

На рисунке показана сторона водителя, со стороны переднего пассажира все аналогично

Модули боковых шторок безопасности водителя и переднего пассажира встроены в боковые части спинок сидений со стороны дверей.

Модули боковых шторок безопасности водителя, переднего пассажира и пассажиров второго ряда сидений встроены в потолочную консоль над окнами дверей.

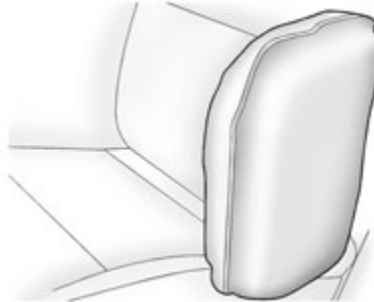

На рисунке показано сиденье пассажира второго ряда со стороны водителя, со стороны переднего пассажира все аналогично

Модули боковых подушек безопасности пассажиров второго ряда сидений встроены в боковые части спинок сидений со стороны дверей.



Внимание

Если в момент столкновения между телом пассажира и подушкой безопасности будет находиться какой-либо предмет, то подушка может раскрыться неправильно, а данный пассажир может получить тяжелую травму или даже погибнуть в результате удара этим предметом.

(см. продолжение)

Внимание (продолжение)

На пути раскрывающейся подушки безопасности не должно находиться посторонних предметов. Не располагайте какие-либо предметы между телом и модулем подушки безопасности, не закрепляйте и не кладите какие-либо предметы на центральную часть рулевого колеса или рядом с другими модулями безопасности.

Не используйте какие-либо аксессуары для сидений, которые могут помешать срабатыванию боковых подушек безопасности.

Никогда не крепите какие-либо предметы или грузы на крыше автомобилей, оборудованных шторками безопасности, пропуская элементы крепления или веревки через приоткрытые окна или двери автомобиля. Это приведет к блокированию шторок безопасности и в случае необходимости они не смогут правильно раскрыться.

Срабатывание подушек безопасности

Данный автомобиль оборудован системой подушек безопасности. См. «Система подушек безопасности», стр. 3-20. Подушки безопасности срабатывают, если сила удара превысила определенное пороговое значение. Пороговые значения на срабатывание элементов системы подушек безопасности устанавливаются для определенных степеней тяжести столкновения в наиболее вероятных случаях для обеспечения безопасности пассажиров. Автомобиль оборудован электронными датчиками, которые помогают системе подушек безопасности определять силу удара. Пороговые значения на срабатывание элементов системы подушек безопасности зависят от конструкции корпуса автомобиля.

Фронтальные подушки безопасности могут срабатывать при фронтальных или близких к фронтальным столкновениях высокой и средней степени тяжести для снижения вероятности получения тяжелых травм головы и грудной клетки водителя или переднего пассажира.

Необходимость в срабатывании фронтальных подушек безопасности не определяется на основании скорости, с которой движется автомобиль, и не зависит

от нее. Она зависит от характера и направления столкновения, и от интенсивности импульса замедления в момент удара.

Фронтальные подушки безопасности могут срабатывать при столкновениях на различных скоростях, в зависимости от того, происходит ли столкновение автомобиля с препятствием соосно или под углом, и от того, движется ли объект или нет, поддается ли предмет деформации или нет, узкий он или широкий.

Срабатывание фронтальных подушек безопасности обычно не происходит при опрокидывании, а также в случае наезда сзади и в большинстве случаев при боковых ударах.

Кроме того, автомобиль оборудован усовершенствованными фронтальными подушками безопасности. Данные подушки безопасности раскрываются частично или полностью, в зависимости от силы удара при столкновении.

Коленные подушки безопасности могут срабатывать при фронтальных или близких к фронтальным столкновениях высокой и средней степени тяжести. Коленные подушки безопасности не срабатывают при опрокидывании, в случае наезда сзади и в большинстве случаев при боковых ударах.

На автомобиль установлены передние электронные датчики положения сиденья. Они и степень натяжения ремня безопасности позволяют системе следить за положением пассажира переднего сиденья. Эти датчики помогают контролировать степень раскрытия коленных подушек безопасности переднего пассажирского сиденья.

Боковые подушки безопасности могут срабатывать при столкновениях высокой и средней степени тяжести в зависимости от направления воздействия от столкновения. Боковые подушки безопасности не срабатывают при опрокидывании, фронтальных или попутных столкновениях. Боковая подушка безопасности срабатывает с той стороны автомобиля, на которую пришелся удар.

Боковые шторки безопасности могут срабатывать при боковых ударах высокой и средней степени тяжести в зависимости от направления воздействия от столкновения. Также, данные модули предусмотрены для срабатывания при опрокидывании или при фронтальных столкновениях высокой степени тяжести. Боковые шторки безопасности не срабатывают в случае удара сзади.

Обе боковые шторки безопасности сработают при боковом ударе в кузов автомобиля с любой стороны, если система определит, что существует опасность опрокидывания автомобиля на бок, или при фронтальных столкновениях высокой степени тяжести.

В каждом конкретном случае невозможно сделать заключение о необходимости раскрытия подушек или об отсутствии такой необходимости, основываясь на объеме повреждений или стоимости ремонта автомобиля.

Принцип действия подушек безопасности

При определении момента начала столкновения система датчиков посылает электрический сигнал, который обеспечивает срабатывание пиропатрона и подачу газа. Газ наполняет подушку безопасности, в результате чего она разрушает закрывающую ее крышку и раскрывается. Пиропатрон, подушка безопасности и сопутствующие компоненты объединены в единый модуль соответствующей подушки безопасности. Для нахождения мест установки подушек безопасности см. «Места установки подушек безопасности», стр. 3-22.

Защитная функция подушек безопасности

При фронтальных или близких к фронтальным столкновениям средней и большой силы даже пассажиры, пристегнутые ремнями безопасности, могут получить травмы от удара о рулевое колесо или о приборную панель. При боковом ударе большой и средней силы даже пассажиры, пристегнутые ремнями безопасности, могут получить травмы от удара о твердые предметы салона автомобиля.

Система подушек безопасности дополняет защитные функции ремней безопасности, распределяя силу удара, приходящегося на туловище пассажира.

Боковые шторки безопасности при опрокидывании автомобиля предназначены для защиты головы и грудной клетки переднего пассажира и пассажиров второго ряда сидений. Также они способствуют уменьшению риска частичного или полного выпадения из автомобиля при его опрокидывании. Однако, ни одна существующая система не может полностью исключить такой риск.

В некоторых случаях, когда при столкновении пассажир движется не в сторону подушки безопасности, подушки безопасности не могут обеспечить необходимый уровень защиты. См. «Срабатывание подушек безопасности», стр. 3-24.

Систему подушек безопасности следует рассматривать только как вспомогательную систему, дополняющую систему ремней безопасности.

После срабатывания подушек безопасности

После срабатывания фронтальных и боковых подушек безопасности давление газа в них снижается очень быстро, так, что некоторые пассажиры могут даже не осознавать того, что подушки безопасности сработали. Подушки безопасности продольного бруса крыши могут оставаться частично раскрытыми еще какое-то время после срабатывания. Некоторые компоненты модулей подушек безопасности будут горячими в течение нескольких минут. Более подробная информация о расположении модулей подушек безопасности приведена в разделе «Принцип действия подушек безопасности», стр. 3-22.

Те части подушек безопасности, которые контактируют с телом пассажира, также могут нагреваться, но их температура не вызывает ожогов.

После срабатывания подушек некоторое количество пыли и дыма попадает в салон через отверстия в оболочке подушек. Сработавшая подушка безопасности не загорается, не мешает водителю управлять автомобилем и не создает препятствий для выхода людей из салона.



Внимание

После срабатывания подушек безопасности в воздухе может появиться пыль. Эта пыль может вызвать нарушение дыхания у людей, страдающих астмой и другими заболеваниями дыхательных путей. Во избежание этого все люди, находящиеся в автомобиле, должны покинуть его, как только это станет возможным. Если в результате срабатывания подушек безопасности стало трудно дышать и нет возможности покинуть автомобиль, попытайтесь влупить в салон свежий воздух, открыв окно или дверь. При возникновении проблем с дыханием, которые вызваны срабатыванием подушек, немедленно обратитесь за медицинской помощью.

Автомобиль оборудован системой, которая после срабатывания подушек безопасности автоматически отпирает замки дверей, включает внутреннее освещение и аварийную световую сигнализацию, а также перекрывает подачу топлива. Данная функция может быть активирована без срабатывания подушек безопасности, в случае события, параметры которого превышают допустимые пороговые значения.

Чтобы запереть двери, выключить плафоны освещения и аварийную световую сигнализацию, нажмите кнопки соответствующих выключателей.



Внимание

При столкновениях достаточной для срабатывания подушек безопасности силы повреждения могут получить и такие важные системы автомобиля, как топливная система, тормозная система, рулевое управление и т. д. Даже если после столкновения средней силы явные признаки повреждений отсутствуют, на безопасность эксплуатации автомобиля могут оказывать влияние скрытые повреждения.

(см. продолжение)

Внимание (продолжение)

Будьте предельно осторожны при попытке запустить двигатель после столкновения.

Очень часто при столкновениях достаточной для срабатывания подушек безопасности силы, в результате деформации кузова, разрушается ветровое стекло автомобиля. Кроме того, ветровое стекло может разрушиться при срабатывании фронтальной подушки безопасности переднего пассажира.

- Подушки безопасности способны срабатывать только один раз. После срабатывания системы подушек безопасности некоторые из ее компонентов необходимо заменить. В противном случае система не сможет защитить пассажиров при очередном столкновении. Необходимо установить новые модули подушек безопасности, и, возможно, будет необходимо заменить и другие компоненты. Более подробная информация о компонентах, требующих замены, приведена в Руководстве по техническому обслуживанию и ремонту для данного автомобиля.

- Автомобиль оборудован специальными датчиками и диагностическим модулем, которые позволяют записывать информацию о состоянии систем во время столкновения. См. «Система сбора данных и регистрация событий, и конфиденциальность», стр. 13-2.
- Любые работы, связанные с обслуживанием системы подушек безопасности, должны выполняться только специально подготовленными техническими специалистами. Несоблюдение правил технического обслуживания может привести к нарушениям в работе системы подушек безопасности. Для проверки системы обращайтесь за помощью только в авторизованные сервисные центры официальных дилеров.

Система определения присутствия пассажира на переднем сиденье

Данный автомобиль оборудован системой определения присутствия пассажира на переднем сиденье. Контрольная лампа статуса системы подушек безопасности на приборной панели загорится при включении двигателя.



Во время проверки системы загорятся символы «on» («вкл.») и «off» («выкл.»). После завершения проверки системы загорается один из символов «on» или «off». См. «Контрольная лампа системы определения присутствия пассажира на переднем сиденье», стр. 5-18.

Система определения присутствия пассажира на переднем сиденье при определенных условиях отключает фронтальную и коленную подушки безопасности переднего пассажира. Данная система не влияет на работоспособность других подушек безопасности.

Система получает сигналы от датчиков, установленных в сиденье переднего пассажира. Датчики предназначены для определения присутствия пассажира на правом переднем сиденье, и подают сигнал для включения, либо отключения соответствующей фронтальной или коленной подушки безопасности.

Согласно статистике дорожно-транспортных происшествий наибольшая безопасность детей обеспечивается, когда их перевозят на заднем сиденье автомобиля в правильно подобранном и установленном детском кресле.

Настоятельно рекомендуем, если возможно, перевозить детей до 12 лет только на заднем сиденье автомобиля.

Ни в коем случае не устанавливайте детское автомобильное кресло против хода движения на сиденье переднего пассажира. Следует помнить, что при установке такого кресла на переднее сиденье угроза для жизни ребенка очень велика.



Внимание

Ребенок, сидящий в детском кресле, установленном против хода движения, при срабатывании фронтальной подушки безопасности переднего пассажира может получить серьезные травмы или даже погибнуть. Это произойдет вследствие того, что ребенок будет находиться слишком близко к подушке безопасности.

(см. продолжение)

Внимание (продолжение)

Если сиденье переднего пассажира, когда на нем установлено детское кресло по ходу движения, близко придвинуто к приборной панели, то при срабатывании подушки безопасности ребенок может получить серьезные травмы или даже погибнуть.

Даже если подушка(и) безопасности переднего пассажира отключена, следует помнить, что не существует систем, обеспечивающих абсолютную защиту от отказов. Никто не может гарантировать, что подушка(и) безопасности не сработает при возникновении каких-либо непредвиденных обстоятельств, даже если она отключена.

Даже если подушка(и) безопасности переднего пассажира отключена, устанавливайте детское кресло против хода движения только на заднее сиденье автомобиля. Если детское кресло устанавливается по ходу движения на сиденье переднего пассажира, отодвиньте сиденье от приборной панели на максимально возможное расстояние. Лучшим местом для установки детского кресла является заднее сиденье автомобиля.

Система определения присутствия пассажира на переднем сиденье предназначена для автоматического отключения фронтальной и коленной подушки безопасности переднего пассажира в следующих случаях:

- Когда переднее сиденье никем не занято.
- Когда система определяет, что на сиденье установлено кресло для перевозки детей.
- Когда передний пассажир на некоторое время покидает сиденье.
- Когда обнаружена неисправность системы подушек безопасности или системы определения присутствия пассажира на переднем сиденье.

При отключении фронтальной и коленной подушки безопасности переднего пассажира загорается индикатор «OFF» и остается включенным для напоминания о том, что подушка безопасности отключена. См. *«Контрольная лампа системы определения присутствия пассажира на переднем сиденье»*, стр. 5-18.

Система определения присутствия пассажира на переднем сиденье обеспечивает включение фронтальной и коленной подушек безопасности переднего пассажира каждый раз, когда на переднее пассажирское сиденье садится взрослый человек.

При включении фронтальной подушки безопасности переднего пассажира загорается индикатор «ON» и остается включенным для напоминания о том, что подушка безопасности активирована.

В некоторых случаях, когда на переднем пассажирском сиденье находится ребенок, в т. ч. в детском кресле, либо взрослый человек с небольшой массой тела, включение или отключение фронтальной и коленной подушки безопасности переднего пассажира будет зависеть от положения сидящего, его веса и комплекции. Все пассажиры, которые не используют детские системы, должны быть соответствующим образом пристегнуты ремнем безопасности, независимо от того, установлена подушка безопасности для соответствующего места или нет.

**Внимание**

Если загорелась и постоянно горит контрольная лампа системы подушек безопасности, это означает, что в данной системе могли возникнуть неисправности. Во избежание получения серьезных травм обратитесь в авторизованный сервисный центр. Более подробная информация приведена в разделе «Контрольная лампа системы подушек безопасности», стр. 5-18.

Если при установке детского кресла загорается индикатор «ON»

Система определения присутствия пассажира отключает подушку безопасности сиденья переднего пассажира, если определяет, что на переднем сиденье пассажира находится ребенок в специальном детском кресле. Если индикатор «ON» контрольной лампы загорается, когда на переднее сиденье установлено детское кресло, необходимо выполнить следующее:

1. Выключите зажигание.
2. Снимите детское кресло с сиденья автомобиля.

3. Уберите с сиденья все дополнительные аксессуары, например: одеяла, подушки, чехлы, системы обогрева сидений или массажеры.
4. Переустановите детское кресло, следуя указаниям производителя, а также ознакомьтесь с информацией, приведенной в разделах «Установка детского кресла (на заднее сиденье)», стр. 3-44 или «Установка детского кресла (на сиденье переднего пассажира)», стр. 3-45.
5. Если после переустановки кресла и повторного запуска двигателя индикатор «ON» остается включенным, заглушите двигатель. Затем слегка отклоните спинку сиденья автомобиля и отрегулируйте положение подушки сиденья (при соответствующей комплектации) так, чтобы спинка не прижимала детское кресло к подушке сиденья автомобиля.

Убедитесь, что детское кресло не цепляется за подголовник сиденья. Если это происходит, отрегулируйте положение подголовника.
См. «Подголовники», стр. 3-2.

6. Снова включите зажигание.

Будет или нет отключена фронтальная подушка безопасности для переднего пассажира при установке на переднее сиденье детского кресла во многом зависит от комплекции ребенка. Лучшим местом для установки детского кресла является заднее сиденье автомобиля.

Если при нахождении взрослого пассажира на переднем сиденье загорается индикатор «OFF»



Если индикатор «OFF» контрольной лампы продолжает гореть, когда на переднее сиденье садится взрослый пассажир, это может быть вызвано неправильным расположением пассажира на сиденье. В этом случае, чтобы система смогла определить присутствие пассажира на переднем сиденье и активировать фронтальную и коленную подушку безопасности, необходимо выполнить следующее:

1. Выключите зажигание.

2. Уберите с сиденья все дополнительные аксессуары, например: одеяла, подушки, чехлы, системы обогрева сидений или массажеры, а также ноутбуки и другие электронные устройства.
3. Установите спинку сиденья в вертикальное положение.
4. Убедитесь в том, что пассажир сидит прямо, по центру подушки сиденья и его ноги находятся в удобном положении перед сиденьем.
5. Включите зажигание и подождите две-три минуты с момента включения индикатора «ON», в течение которых пассажир не должен изменять принятое положение.



Внимание

Если фронтальная подушка сиденья переднего пассажира отключена при нахождении на данном сиденье взрослого человека, она не сработает и не сможет защитить этого человека в случае аварии, что может привести к получению
(см. продолжение)

Внимание (продолжение)

серьезных травм или даже к смерти. Взрослый человек не должен ездить на переднем сиденье пассажира, если включен индикатор «OFF» системы подушек безопасности.

Дополнительные факторы, оказывающие влияние на работу системы

Ремни безопасности надежно удерживают пассажира на сиденье во время маневров автомобиля и при торможении, что позволяет системе точно определять необходимость активации подушки безопасности переднего пассажира. Более подробная информация о важности использования удерживающих систем приведена в подразделах «Ремни безопасности» и «Детские удерживающие системы» (см. Указатель).

Толстые подкладки, такие как одеяла или подушки, или неоригинальное оборудование, такое как чехлы, обогреватели сидений и массажеры, могут повлиять на работу системы определения присутствия пассажира на переднем сиденье. Компания GM

рекомендует использовать только те аксессуары, которые одобрены GM для использования на данном автомобиле. Более подробная информация о модификациях, которые могут повлиять на работу системы определения присутствия пассажира на переднем сиденье, приведена в разделе «Установка дополнительного оборудования на автомобили, оборудованные системой подушек безопасности», стр. 3-32.

Наличие влаги на сиденье может повлиять на эффективность работы системы определения присутствия пассажира на переднем сиденье следующим образом:

- отключение системой определения присутствия пассажира на переднем сиденье фронтальной и коленной подушек безопасности переднего пассажира после того, как влага просочилась в обивку сиденья. Если это происходит, загорится индикатор «OFF» и контрольная лампа системы подушек безопасности на приборной панели.
- Если жидкость, пролитая на сиденье, не впиталась в обивку, наиболее вероятно, что система определения присутствия пассажира активирует фронтальную и коленную подушки безопасности переднего пассажира при установке на данное сиденье детского кресла или посадке на него ребенка старшего возраста.

При включении фронтальной и коленной подушек безопасности сиденья переднего пассажира загорится индикатор «ON» контрольной лампы.

Если переднее сиденье пассажира промокло, немедленно его просушите. Если горит контрольная лампа системы подушек безопасности, не устанавливайте детское кресло на сиденье и не разрешайте никому его занимать. Для получения дополнительной информации см. «Контрольная лампа системы подушек безопасности», стр. 5-18.

Индикатор «ON» контрольной лампы может загораться, если на пассажирском сиденье будет находиться сумка, портфель, чемодан, ноутбук и т. д. Если подушку безопасности необходимо отключить, уберите все посторонние предметы с переднего пассажирского сиденья.

**Внимание**

Багаж, помещаемый под передним сиденьем или между подушкой и спинкой сиденья, может повлиять на работу системы определения присутствия пассажира на переднем сиденье.

Техническое обслуживание автомобиля, оборудованного системой подушек безопасности

Наличие системы подушек безопасности оказывает влияние на проведение технического обслуживания автомобиля. Компоненты системы подушек безопасности расположены в различных местах по всему автомобилю. Информацию о техническом обслуживании автомобиля и системы подушек безопасности можно получить у официального дилера или в Руководстве по техническому обслуживанию и ремонту.



Внимание

После выключения зажигания или отсоединения аккумуляторной батареи система подушек безопасности остается под напряжением еще в течение 10 секунд и может сработать при неправильном выполнении обслуживания. При нахождении в момент срабатывания подушки безопасности на слишком близком от нее расстоянии можно получить травму. Не прикасайтесь к электрическим разъемам желтого цвета. Этим цветом обычно помечаются компоненты системы подушек безопасности. Убедитесь в том, что установленные правила технического обслуживания соблюдаются и работы выполняются специалистом, обладающим необходимой квалификацией.

Установка дополнительного оборудования на автомобиле с системой подушек безопасности

На работу системы подушек безопасности может повлиять установка дополнительного оборудования, которая требует изменения несущей конструкции автомобиля, бампера, высоты автомобиля, передних или боковых элементов кузова. На работу системы подушек безопасности может повлиять изменение или перестановка каких-либо компонентов передних сидений, ремней безопасности, датчиков системы подушек

безопасности и диагностических модулей, рулевого управления, приборной панели, модулей подушек безопасности продольного бруса крыши, обшивки потолка салона или облицовки стойки кузова, потолочной консоли, датчиков определения фронтальных и боковых ударов, а также жгутов проводов системы подушек безопасности.

Информацию о расположении датчиков, диагностических модулей и жгутов проводов системы подушек безопасности можно узнать у официального дилера или в Руководстве по техническому обслуживанию и ремонту.

Кроме того, автомобиль оснащен системой определения присутствия пассажира на переднем сиденье, а значит и датчиками, встроенными в сиденье переднего пассажира. Замена обивки сиденья может повлиять на работу системы определения присутствия пассажира на переднем сиденье, независимо от того, используется ли обивка, выпускаемая компанией GM, или другого производителя. Любые аксессуары, например обогреватель сиденья или дополнительная подушка, а также устройство, устанавливаемое под или на обивку сиденья, может повлиять на работу системы определения присутствия пассажира на переднем сиденье.

Они могут препятствовать правильному раскрытию подушки безопасности переднего пассажира или не позволят отключить данную подушку, когда это будет необходимо. См. «Система определения присутствия пассажира на переднем сиденье», стр. 3-27.

Если автомобиль оборудован подушками безопасности продольного бруса крыши для защиты при опрокидываниях автомобиля, см. «Размерность шин и колес», стр. 10-47.

Если вам необходимо внести изменения в конструкцию автомобиля из-за наличия особых потребностей и Вас интересует, повлияют ли такие изменения на эффективность работы системы подушек безопасности, или Вас интересует эффективность данной системы в случае внесения других изменений, свяжитесь с авторизованным сервисным центром.

Проверка системы подушек безопасности

Система подушек безопасности не нуждается в проведении периодического технического обслуживания или периодической замене ее компонентов. Чтобы убедиться в ее исправности, достаточно проверить состояние контрольной лампы системы подушек безопасности. См. раздел «Контрольная лампа системы подушек безопасности», стр. 5-18.



Осторожно

Если крышка модуля подушки безопасности повреждена, открыта или сломана, это может привести к нарушениям в работе подушки безопасности. Не предпринимайте попыток открыть или снять крышки подушек безопасности. При обнаружении открытой или поврежденной крышки необходимо заменить ее и/или весь модуль подушки безопасности в сборе. Для определения мест установки модулей подушек безопасности см. «Места установки подушек безопасности», стр. 3-22. Обратитесь в авторизованный сервисный центр для проверки системы.

Замена компонентов системы подушек безопасности после столкновения



Внимание

В результате столкновения многие компоненты системы подушек безопасности автомобиля могут быть повреждены. В этом случае система не сможет эффективно работать и не будет обеспечивать необходимого уровня защиты пассажиров при столкновении, что может привести к получению ими серьезных травм или даже к их гибели. Чтобы убедиться в том, что после столкновения система подушек безопасности находится в исправном состоянии, при первой же возможности выполните ее проверку и при необходимости замените соответствующие компоненты.

После срабатывания подушки определенные компоненты системы подушек безопасности необходимо заменить. Обратитесь в авторизованный сервисный центр для проверки системы.

Если контрольная лампа системы подушек безопасности не гаснет после начала движения автомобиля или загорается в ходе движения, это означает, что в системе обнаружена неисправность. При первой же возможности обратитесь в авторизованный сервисный центр. Более подробная информация приведена в разделе «Контрольная лампа системы подушек безопасности», стр. 5-18.



Внимание

Всегда соблюдайте правила техники безопасности при утилизации автомобиля или элементов его корпуса. Утилизация должен производить авторизованный сервисный центр для защиты здоровья и окружающей среды.

Удерживающие системы для детей

Дети старшего возраста



Дети старшего возраста, при перевозке которых отсутствует необходимость в использовании дополнительных подушек сидений, должны быть пристегнуты ремнями безопасности.

В инструкции производителя, которая поставляется вместе с дополнительной подушкой сиденья, указаны допустимые вес и рост ребенка, для которого может использоваться данная подушка. Ребенка необходимо пристегивать трехточечным ремнем безопасности с использованием дополнительной подушки сиденья до тех пор, пока ребенок не пройдет приведенный ниже тест:

- Посадите ребенка так, чтобы его спина по всей длине соприкасалась со спинкой сиденья. Колени выступают за пределы подушки сиденья? Если да, то дополнительная подушка сиденья не нужна. Если нет, продолжайте использовать дополнительную подушку сиденья.
- Пристегните ребенка трехточечным ремнем безопасности. Плечевая лямка ремня лежит на плече? Если да, то дополнительная подушка сиденья не нужна. Если нет, продолжайте использовать дополнительную подушку сиденья. См. «Направляющие ремней безопасности задних сидений» в разделе «Трехточечные ремни безопасности», стр. 3-14. Если плечевая лямка ремня все еще не лежит на плече, то продолжайте использовать дополнительную подушку сиденья.
- Поясная лямка ремня безопасности расположена достаточно низко и опоясывает бедра, а не живот? Если да,

то дополнительная подушка сиденья не нужна. Если нет, продолжайте использовать дополнительную подушку сиденья.

- Может ли ребенок сохранять положение для правильного использования ремня безопасности на протяжении всей поездки? Если да, то дополнительная подушка сиденья не нужна. Если нет, продолжайте использовать дополнительную подушку сиденья.
- В: Как правильно пользоваться ремнями безопасности?**
- О:** Дети старшего возраста должны быть пристегнуты трехточечными ремнями безопасности. Плечевая лямка ремня безопасности не должна касаться лица или шеи. Поясная лямка ремня должна располагаться как можно ниже и слегка касаться бедер. В этом случае при столкновении удерживающее усилие ремня будет приложено к тазовым костям ребенка. Ни в коем случае не следует располагать поясную лямку на животе, это может привести к получению тяжелых травм внутренних органов.

Также См. «Направляющие ремней безопасности задних сидений» в разделе «Трехточечные ремни безопасности», стр. 3-14.

Согласно статистике дорожно-транспортных происшествий, наибольшая безопасность детей обеспечивается, когда их перевозка осуществляется на заднем сиденье автомобиля в правильно подобранном и установленном детском кресле.

При столкновении перевозимые без использования удерживающих устройств дети могут ударить других пассажиров, пристегнутых ремнями, или под действием силы инерции могут вылететь из автомобиля. Дети старшего возраста обязательно должны быть пристегнуты ремнями безопасности.



Внимание

Следите за тем, чтобы два ребенка не были пристегнуты одним ремнем безопасности. В этом случае ремень не сможет правильно распределить удерживающее усилие. При столкновении дети могут столкнуться друг с другом и получить серьезные травмы. Каждый пассажир должен быть пристегнут отдельным ремнем безопасности.



Внимание

Не позволяйте ребенку снимать плечевую лямку ремня с плеча и убирать ее за спину. При неправильном использовании трехточечного ремня безопасности ребенок может получить серьезные травмы. При столкновении плечевой ремень не будет удерживать ребенка на сиденье. Тело ребенка может слишком далеко отклониться вперед, что повышает риск получения травм головы и шеи. Кроме того, ребенок может проскользнуть под поясной ремень безопасности. В этом случае удерживающее усилие будет приложено к животу.

(см. приложение)

Внимание (продолжение)

Это может привести к получению серьезных травм и даже гибели. Плечевая лямка ремня безопасности должна проходить через плечо и середину грудной клетки.



Грудные дети и малыши

Защита необходима всем находящимся в автомобиле пассажирам! Это в равной степени касается грудных детей и малышей. Использование удерживающих систем является обязательным для всех, независимо от продолжительности поездки, возраста и комплекции пассажира.



Внимание

Если плечевая лямка ремня безопасности будет наложена на шею ребенка, это может привести к получению серьезных травм и удушью. Ни в коем случае не оставляйте детей в автомобиле без присмотра и не позволяйте им играть с ремнями безопасности.

Каждый раз при перевозке грудных детей и малышей необходимо использовать специальные детские удерживающие устройства. Ни система подушек безопасности, ни система ремней безопасности не предназначены для этого.

При столкновении дети, не закрепленные удерживающимися системами, могут столкнуться с другими пассажирами, или под действием силы инерции быть выброшенными из автомобиля.



Внимание

Не удерживайте грудного ребенка на руках и не сажайте малышей на колени во время движения автомобиля. Возникающие при столкновении силы инерции настолько велики, что удержать ребенка на руках практически невозможно. Например, при столкновении на скорости 40 км/ч ребенок массой 5,5 кг будет действовать на руки того, кто его держит, с силой 110 кг. Грудных детей необходимо перевозить только с использованием специальных детских удерживающих устройств (кресел).



Внимание

При срабатывании подушки безопасности дети, сидящие слишком близко к модулям подушек безопасности, могут получить серьезные травмы или даже погибнуть. Ни в коем случае не устанавливайте детское кресло, в котором ребенок располагается против хода движения, на сиденье переднего пассажира. Устанавливайте детское кресло, в котором ребенок располагается против хода движения, только на заднее сиденье. Детское кресло, расположенное по ходу движения, также предпочтительнее устанавливать на заднее сиденье. Если все же существует необходимость в установке детского (см. продолжение)

Внимание (продолжение)

кресла с посадкой лицом по ходу движения на сиденье переднего пассажира, отодвиньте это сиденье на максимально возможное расстояние от приборной панели.



При выборе удерживающей системы следует принимать во внимание не только вес, рост и возраст ребенка, но и то, подходит ли данная система для установки в автомобиль, на котором планируется ее использование.

Большинство детских удерживающих систем может использоваться для широкого ряда моделей. При покупке детской удерживающей системы убедитесь в том, что она подходит для вашего автомобиля.

В инструкции производителя кресла должны указываться ограничения по весу и росту ребенка.

**Внимание**

Чтобы снизить риск получения травм шеи и головы при столкновении, необходимо, чтобы удерживающая система обеспечивала опору для всего тела грудного ребенка. При перевозке грудного ребенка в детском кресле с посадкой лицом против хода движения, в случае столкновения основная нагрузка будет приходиться на самые крепкие части его тела – спину и плечи. Детские кресла с посадкой лицом против хода движения обеспечивают наилучшую защиту грудных детей.

**Внимание**

Тазовые кости малышей еще так малы, что стандартный ремень безопасности автомобиля не сможет плотно прилегать к ним, что необходимо для обеспечения эффективной защиты. Вместо этого ремень может переместиться на уровень живота ребенка. В этом случае, при столкновении, удерживающая сила ремня будет приложена к той области тела, которая не защищена костями скелета. Этого достаточно, чтобы вызвать серьезные травмы и даже гибель. Чтобы снизить риск получения серьезных травм и гибели во время столкновения, перевозка детей младшего возраста должна всегда осуществляться в правильно подобранных и закрепленных детских креслах.

Удерживающие системы для детей



Детское кресло с посадкой лицом против хода движения

Детское кресло с посадкой лицом против хода движения обеспечивает удержание ребенка, при столкновении, принимая весь вес ребенка на спинку.

Ребенок удерживается в кресле при помощи специальной системы ремней, которая в случае столкновения сохраняет положение ребенка в кресле.



Детское кресло с посадкой лицом по ходу движения

Детское кресло с посадкой лицом по ходу движения позволяет удерживать ребенка за счет использования специальной системы ремней.

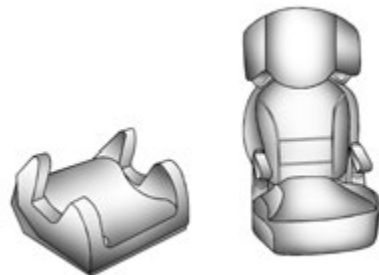

Дополнительная подушка сиденья

Дополнительная подушка сиденья – это часть детской удерживающей системы, разработанная для того, чтобы дети старшего возраста могли пристегиваться ремнями безопасности, установленными в автомобиле. Кроме того, дополнительная подушка сиденья позволяет ребенку видеть все, что происходит за окном автомобиля.

Установка дополнительных удерживающих систем для детей



Внимание

В результате неправильной установки и крепления детского кресла, в случае столкновения, ребенок может получить тяжелые травмы или погибнуть. Соблюдайте правила крепления детских кресел с использованием ремня безопасности или системы креплений ISOFIX, следуя инструкциям производителя, поставляемым вместе с креслом, а также указаниям, приведенным в данном Руководстве.

Для эффективного выполнения своих функций детское кресло должно быть надежно закреплено в автомобиле. Детские кресла должны крепиться с помощью двухточечных ремней безопасности или поясных лямок трехточечных ремней безопасности или системы ISOFIX. См. «Система креплений для установки детских кресел (система ISOFIX)», стр. 3-43.

Если детское кресло установлено неправильно, ребенок может пострадать во время аварии.

При установке детских кресел следуйте инструкциям производителя, которые могут быть написаны на этикетке, нанесены непосредственно на кресло, и/или содержаться в прилагаемой к нему сопроводительной документации, а также приведены в настоящем Руководстве. Указания, приведенные в данной инструкции, очень важны, поэтому, если инструкция по установке кресла отсутствует, обратитесь к производителю для получения ее копии.

Помните, что при столкновении или резком торможении незакрепленное детское кресло может переместиться в любом направлении и нанести травмы пассажирам, находящимся в автомобиле. Убедитесь, что детское кресло надежно закреплено, даже при отсутствии в нем ребенка.

Размещение детей в детских удерживающих системах



Внимание

При столкновении, если ребенок неправильно усажен или закреплен в детском кресле, он может получить тяжелые травмы или погибнуть. Усаживая ребенка в кресло и закрепляя его в нем, строго следуйте указаниям, приведенным в соответствующей сопроводительной документации.

Места для установки детских удерживающих систем

Согласно статистике дорожно-транспортных происшествий, наибольшая безопасность детей обеспечивается, когда их перевозят на заднем сиденье автомобиля в правильно подобранном и установленном детском кресле.

Настоятельно рекомендуем, если возможно, перевозить детей до 12 лет только на заднем сиденье автомобиля.



Внимание

Не устанавливайте детскую удерживающую систему с посадкой лицом против хода движения на переднее сиденье пассажира с включенной фронтальной подушкой безопасности!



Опасно

При установке детских удерживающих систем на переднее сиденье пассажира, убедитесь в том, что все подушки данного сиденья отключены. Если это не так, срабатывание подушек может привести к смерти ребенка.

В особенности это касается установки детских удерживающих систем с посадкой лицом против хода движения на переднее сиденье пассажира.



НЕ УСТАНАВЛИВАЙТЕ детское автомобильное кресло с посадкой лицом против хода движения на данное сиденье. Это может привести к СЕРЬЕЗНЫМ ТРАВМАМ ИЛИ ДАЖЕ СМЕРТИ. Следует помнить, что при установке кресла с расположением против хода движения на сиденье переднего пассажира в случае срабатывания фронтальной подушки безопасности угроза для жизни ребенка очень велика.

Прежде чем начать установку детского кресла на заднее сиденье, внимательно ознакомьтесь с прилагаемой к креслу инструкцией производителя и убедитесь в том, что оно подходит для установки в ваш автомобиль.

Детские кресла и дополнительные подушки сидений могут значительно отличаться друг от друга своими размерами, в результате чего некоторые кресла могут устанавливаться на различных местах лучше, чем другие кресла. Перед каждой поездкой следует убедиться в том, что удерживающая система надежно закреплена.

В зависимости от места установки и размера удерживающей системы, она может преграждать доступ к расположенным рядом с ней ремням безопасности либо креплениям системы ISOFIX, которые необходимы для установки дополнительных детских кресел. Если удерживающая система препятствует использованию ремня безопасности соседнего сиденья, данное сиденье не следует использовать для перевозки пассажиров.

Где бы ни была установлена детская удерживающая система, убедитесь в том, что она надежно закреплена.

Помните, что при столкновении или резком торможении незакрепленное детское кресло может переместиться в любом направлении и нанести травмы пассажирам, находящимся в автомобиле. Убедитесь в том, что детское кресло надежно закреплено, даже при отсутствии в нем ребенка.

Параметры для размещения системы креплений ISOFIX для установки детских кресел

Весовая группа	Категория размера	Крепление	Расположение системы креплений ISOFIX			
			Сиденье переднего пассажира	Сиденье пассажира второго ряда со стороны водителя	Сиденье пассажира второго ряда по центру	Сиденье пассажира второго ряда со стороны пассажира переднего сиденья
Переносная детская кроватка	F	ISO/L1	X	X	X	X
	G	ISO/L2	X	X	X	X
0 (до 10 кг)	E	ISO/R1	X	IUF	X	IUF
0+ (до 13 кг)	E	ISO/R1	X	IUF	X	IUF
	D	ISO/R2	X	IUF	X	IUF
	C	ISO/R3	X	IUF	X	IUF
I (9-18 кг)	D	ISO/R2	X	IUF	X	IUF
	C	ISO/R3	X	IUF	X	IUF
	B	ISO/F2	X	IUF	X	IUF
	B1	ISO/F2X	X	IUF	X	IUF
	A	ISO/F3	X	IUF	X	IUF

IUF = подходит для системы креплений ISOFIX для установки детских кресел универсальной категории, утвержденных для использования в определенной весовой группе.

X = расположение креплений ISOFIX не подходит для системы креплений ISOFIX для установки детских кресел для данной весовой группы.

3-42 Сиденья и удерживающие системы

Пригодность для установки детских удерживающих систем

Весовая группа		Расположение			
		Сиденье переднего пассажира	Сиденье пассажира второго ряда со стороны водителя	Сиденье пассажира второго ряда по центру	Сиденье пассажира второго ряда со стороны пассажира переднего сиденья
Группа 0	до 10 кг	X	U	U	U
Группа 0 +	до 13 кг	X	U	U	U
Группа I	9-18 кг	X	U	U	U
Группа II	15-25 кг	X	U	U	U
Группа III	22-36 кг	X	U	U	U

U = подходит для «универсальной» категории детских удерживающих систем, утвержденных для использования в данной весовой группе.
X = положение кресла не подходит для детей данной весовой группы.

Категория размера и кресла ISOFIX:

A - ISO/F3: детская удерживающая система с посадкой лицом по направлению движения максимального размера для детей весом от 9 до 18 кг.

B - ISO/F2: детская удерживающая система с посадкой лицом по направлению движения для детей более мелкой комплекции в весовой категории от 9 до 18 кг.

B1 - ISO/F2X: детская удерживающая система с посадкой лицом по направлению движения для детей более мелкой комплекции в весовой категории от 9 до 18 кг.

C - ISO/R3: детская удерживающая система с посадкой лицом против направления движения максимального размера для детей весом до 13 кг.

D - ISO/R2: детская удерживающая система с посадкой лицом против направления движения для детей более мелкой комплекции в весовой категории до 13 кг.

E - ISO/R1: детская удерживающая система с посадкой лицом против направления движения детей более мелкой комплекции в весовой категории до 13 кг.

Система креплений для установки детских кресел ISOFIX



Места расположения кронштейнов крепления

ISOFIX обозначены значком , расположенным на спинке сиденья. Установите подходящую на данной модели автомобиля систему ISOFIX с помощью соответствующих кронштейнов крепления. Определите подходящую систему креплений ISOFIX и места ее установки по таблице «Параметры для размещения системы креплений ISOFIX для установки детских кресел». См. «Места установки детских удерживающих устройств», стр. 3-39.

В вашем автомобиле на задних сиденьях одновременно может быть установлено не более двух систем креплений ISOFIX, при этом они не должны располагаться вплотную друг к другу.

Верхнее страховочное крепление

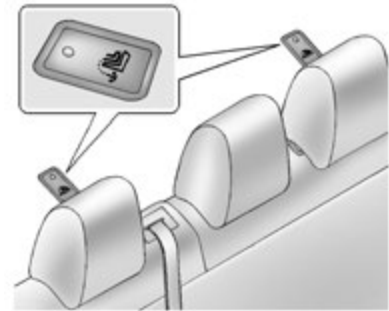

Места расположения верхних страховочных креплений для установки детских кресел

обозначены значком . В дополнение к креплениям системы ISOFIX пристегните страховочную лямку к креплениям в верхней части подголовника.

3-44 Сиденья и удерживающие системы

Системы креплений ISOFIX универсальной категории обозначены в таблице «Параметры для размещения системы креплений ISOFIX для установки детских кресел» как «IUF». См. «Места установки детских удерживающих устройств», стр. 3-19.

Установка детского кресла (на задние сиденья)

Перед установкой детского кресла на задние сиденья изучите инструкции, прилагаемые к детскому креслу, чтобы убедиться, что оно может быть установлено на данный автомобиль. Если для установки детского кресла предусмотрена система креплений ISOFIX, см. «Система креплений для установки детских кресел ISOFIX», стр. 3-43 для получения дополнительных инструкций. Если детское кресло устанавливается в автомобиль с помощью ремня безопасности и верхнего страховочного крепления, см. «Система креплений для установки детских кресел ISOFIX», стр. 3-43 для получения информации о расположении верхних страховочных креплений.

Не следует устанавливать детское кресло на сиденье, не оборудованное анкером для крепления верхней страховочной лямки, если, в соответствии с региональным законодательством или указаниями производителя детского кресла, ее использование обязательно.

Если для установки детского кресла не предусмотрена система креплений ISOFIX, необходимо использовать ремень безопасности для закрепления кресла в правильном положении. Следуйте инструкциям, прилагаемым к детскому креслу. Всегда усаживайте и пристегивайте ребенка, следуя инструкциям. Если на задних сиденьях требуется установка более чем одного детского кресла, изучите информацию, приведенную в подразделе «Места установки детских удерживающих устройств», стр. 3-39.

1. Установите детское кресло на сиденье.
2. Потяните ремень за скобу замка, и проложите поясную и плечевую лямки ремня безопасности через или вокруг детского кресла. Подробности указаны в инструкции производителя детского кресла.



3. Вставьте скобу ремня в замок и нажмите на скобу до характерного щелчка. Если скоба замка не входит в замок полностью, убедитесь, что вы используете правильный замок. Определите положение кнопки разблокировки замка ремня безопасности, чтобы при необходимости ее легко можно было найти, и отстегнуть ремень.

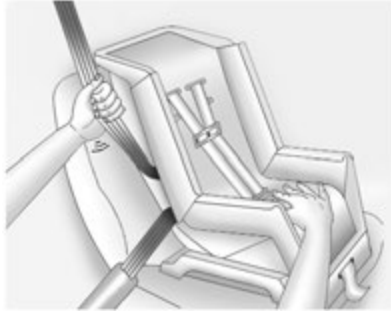

4. Для затягивания ремня безопасности прижмите детское кресло вниз, потяните плечевую лямку, чтобы выбрать слабинку поясной лямки ремня, а затем позвольте плечевой лямке втянуться в возвратный механизм. При установке детского кресла с посадкой лицом по ходу движения при затяжке ремня безопасности можно прижать кресло к сиденью, нажав на него коленом.

Если детская удерживающая система имеет механизм блокировки, используйте его для закрепления ремня безопасности.

5. Если детское кресло имеет верхнее страховочное крепление, следуйте инструкциям производителя детского кресла по его использованию. См. «Система креплений для установки детских кресел ISOFIX», стр. 3-43.
6. Прежде чем усаживать ребенка в детское кресло, убедитесь в том, что оно надежно закреплено. Для этого потяните его в разных направлениях.

Чтобы снять детское кресло, отстегните ремень безопасности и дайте ему вернуться в исходное положение. Если кресло пристегнуто к верхнему страховочному креплению, отсоедините его.

Установка детского кресла (на переднее сиденье пассажира)

Данный автомобиль оборудован системой подушек безопасности. Установка детского кресла с посадкой по ходу движения является более безопасной. «Места установки детских удерживающих устройств», стр. 3-39.

Кроме того, автомобиль оборудован системой определения присутствия пассажира на переднем сиденье, которая, при определенных условиях, отключает фронтальную и коленную подушки безопасности переднего пассажира. Более подробная информация приведена в разделах «Система определения присутствия пассажира на переднем сиденье», стр. 3-27 и «Контрольная лампа системы определения присутствия пассажира на переднем сиденье», стр. 5-18. Никогда не устанавливайте детское автомобильное кресло с посадкой лицом против хода движения на данное сиденье. Следует помнить, что при установке кресла с расположением против хода движения на сиденье переднего пассажира в случае срабатывания фронтальной подушки безопасности угроза для жизни ребенка очень велика.



Внимание

Ребенок, сидящий в детском кресле с посадкой лицом против хода движения, при срабатывании фронтальной подушки безопасности переднего пассажира может получить серьезные травмы или даже погибнуть. Это произойдет вследствие того, что ребенок будет находиться слишком близко к подушке безопасности. Если сиденье переднего пассажира, когда
(см. продолжение)

Внимание (продолжение)

на нем установлено детское кресло с посадкой лицом по ходу движения, близко придвинуто к приборной панели, то при срабатывании подушек безопасности ребенок может получить серьезные травмы или даже погибнуть.

Даже если фронтальная подушка безопасности переднего пассажира отключена, следует помнить, что не существует систем, обеспечивающих абсолютную защиту от отказов. Даже когда подушка безопасности отключена, нельзя полностью исключить возможность ее срабатывания при каких-либо непредвиденных обстоятельствах.

Даже если подушка безопасности переднего пассажира отключена, устанавливайте детское кресло против хода движения только на заднее сиденье автомобиля. Если детское кресло устанавливается по ходу движения на сиденье переднего пассажира, отодвиньте сиденье от приборной панели на максимально возможное расстояние. Лучшим местом для установки детского кресла является заднее сиденье автомобиля.

Если для установки детского кресла предусмотрена система креплений ISOFIX, см. «Система креплений для установки детских кресел ISOFIX», стр. 3-43 для получения инструкций по ее использованию.

Если детское кресло устанавливается с помощью ремня безопасности и верхнего страховочного крепления, см. «Система креплений для установки детских кресел ISOFIX», стр. 3-43 для получения информации о расположении верхних страховочных креплений.

Не следует устанавливать детское кресло на сиденье, не оборудованное анкером для крепления верхней страховочной лямки, если, в соответствии с региональным законодательством или указаниями производителя детского кресла, ее использование обязательно.

Для крепления детского кресла при установке его на данное сиденье необходимо воспользоваться трехточечным ремнем безопасности. Следуйте инструкциям производителя детского кресла.

1. Перед установкой детского кресла отодвиньте сиденье от приборной панели на максимально возможное расстояние и установите спинку сиденья в вертикальное положение.

После отключения системой определения присутствия пассажира на переднем сиденье фронтальной и коленной подушек безопасности переднего сиденья пассажира, загорится индикатор «Off» статуса подушки

безопасности переднего сиденья пассажира и будет гореть, когда двигатель будет включен. См. «Контрольная лампа системы определения присутствия пассажира на переднем сиденье», стр. 5-18.

2. Установите детское кресло на сиденье.
3. Потяните ремень за скобу замка и проложите поясную и плечевую лямки ремня безопасности через или вокруг детского кресла. Подробности указаны в инструкции производителя детского кресла.

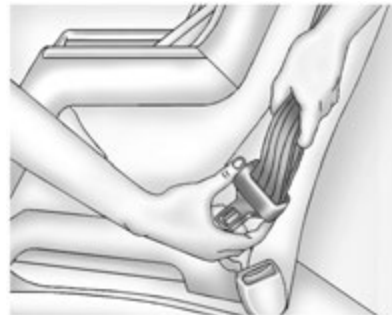

Наклоните скобу под углом для регулировки положения ремня безопасности.



4. Вставьте скобу ремня в замок и нажмите на скобу до характерного щелчка. Определите положение кнопки разблокировки замка ремня безопасности, чтобы при необходимости ее легко можно было найти, и отстегнуть ремень.

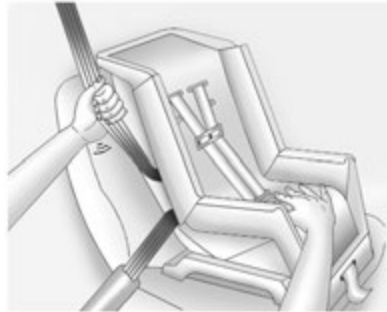

5. Для затягивания ремня безопасности прижмите детское кресло вниз, потяните плечевую лямку, чтобы выбрать слабинку поясной лямки ремня, а затем позвольте плечевой лямке втянуться в возвратный механизм. При установке детского кресла с посадкой лицом по ходу движения при затяжке ремня безопасности можно прижать кресло к сиденью, нажав на него коленом.

Если детская удерживающая система имеет механизм блокировки, используйте его для закрепления ремня безопасности

6. Прежде чем усаживать ребенка в детское кресло, убедитесь в том, что оно надежно закреплено. Для этого потяните его в разных направлениях. Если подушки безопасности отключены, при включении зажигания загорится и будет гореть индикатор «Off» статуса подушки безопасности переднего сиденья пассажира.

Более подробная информация приведена в подразделе «Если при установке детского кресла загорается индикатор "On"» в разделе «Система определения присутствия пассажира на переднем сиденье», стр. 3-27.

Чтобы снять детское кресло, отстегните ремень безопасности и дайте ему вернуться в исходное положение.

3-48 Сиденья и удерживающие системы

Система защиты пешеходов

Ваш автомобиль оборудован системой защиты пешеходов, которая обеспечивает подъем задней части капота при обнаружении фронтального воздействия от столкновения с пешеходом в определенном диапазоне скоростей.

При фронтальном воздействии от объекта или пешехода, датчики, расположенные на переднем бампере, определяют силу воздействия объекта на передний бампер.

Если скорость фронтального удара находится в диапазоне от 22 км/ч до 50 км/ч, система защиты пассажиров обеспечивает поднятие задней части капота для уменьшения вероятности получения пешеходом травм головы. Подъем задней части капота создает больший зазор между капотом и твердыми элементами в моторном отсеке.

В дополнение к этому, передний бампер автомобиля имеет специальную конструкцию, обеспечивающую нанесение менее серьезных травм ногам пассажиров.



Внимание

После поднятия капота, область вокруг петли задней части капота может быть очень горячей. Не дотрагивайтесь до элементов системы защиты пешеходов.

Система защиты пешеходов разработана таким образом, что она обеспечивает поднятие капота только один раз.

Данная система не сработает в следующих условиях:

- Воздействие от столкновения с пешеходом приходится на места, которые находятся вне действия датчиков системы на переднем бампере.
- Датчики на переднем бампере загрязнились или повреждены.
- Капот не может подняться из-за накопившегося снега или льда. Всегда вычищайте снег и лед до начала движения.
- На автомобиль установлен утепляющий чехол или другое оборудование.

- Скорость движения автомобиля при ударе составляет менее 22 км/ч или более 50 км/ч.
- Автомобиль сталкивается с предметом небольшого размера. При других фронтальных ударах автомобиля или скорости движения также могут сработать подушки безопасности. См. «Система подушек безопасности», стр. 3-20.

После срабатывания системы защиты пешеходов, капот останется поднятым и может загромождать обзор для водителя.



Внимание

Не ездите на автомобиле с поднятой задней частью капота.

В противном случае, поднятый капот будет загромождать обзор дороги и может привести к столкновению, в результате которого будет поврежден автомобиль или иное имущество, а также к травме и даже смерти.

Примечание: После срабатывания системы защиты пешеходов обратитесь в сервисный центр для проведения технического обслуживания. Капот требует замены.

Если буксировка невозможна, капот может быть временно установлен на место. См. «Временный ремонт капота» далее в данном разделе.

Если в системе будет обнаружена неисправность, появится сообщение «SERVICE PEDESTRIAN PROTECTION SYSTEM» («ТРЕБУЕТСЯ ОБСЛУЖИВАНИЕ СИСТЕМЫ ЗАЩИТЫ ПЕШЕХОДОВ»). Обратитесь в сервисный центр.

При фронтальном столкновении с пешеходом, система может фиксировать информацию о состоянии автомобиля и выполненных маневрах в момент столкновения. См. «Система сбора данных и регистрация событий и конфиденциальность», стр. 13-2.

Временный ремонт капота

После подъема задней части капота, его можно временно установить на место, если буксировка автомобиля невозможна.



Внимание

До выполнения ремонта внимательно изучите инструкции. Невыполнение данного условия может привести к травмам или повреждению автомобиля.



Внимание

После поднятия капота, область вокруг петли задней части капота может быть очень горячей. Не дотрагивайтесь до элементов системы защиты пешеходов.

Дайте двигателю остыть до начала ремонта.



Внимание

При опускании или закреплении капота вы или другие лица могут получить травмы.

Следите за тем, чтобы пальцы и другие части тела не попали в зазор между передним и боковыми краями капота и кузовом автомобиля.

1. Положите обе руки сверху капота в правом углу возле ветрового стекла и с усилием толкните капот вниз.

Если капот не закрылся, попробуйте захлопнуть его снова, прилагая больше силы. Повторяйте до тех пор, пока капот не будет надежно зафиксирован.

2. Повторите предыдущий шаг, чтобы закрыть левую половину капота.
3. Потяните за задние углы капота, чтобы убедиться, что он надежно зафиксирован.

3-50 Сиденья и удерживающие системы



Внимание

Не ездите на автомобиле, если капот не зафиксирован надежно с двух сторон.

В противном случае, это может привести к столкновению, в результате которого будет поврежден автомобиль или иное имущество, а также к травме и даже смерти.

4. Затем сразу же направляйтесь в авторизованный сервисный центр. Если у вас нет такой возможности, отбуксируйте автомобиль.

После временного ремонта капота при езде может быть слышен шум.

Если вы не отремонтируете систему защиты пешеходов, то она не будет функционировать в случае аварии или фронтального удара с участием пешехода. Незамедлительно обратитесь в авторизованный сервисный центр.



Внимание

Всегда соблюдайте правила безопасности при утилизации автомобиля или запасных частей.

Утилизация должна производиться исключительно в авторизованном сервисном центре для обеспечения надлежащего уровня защиты окружающей среды.

Вещевые отделения и системы крепления багажа

Вещевые отделения

Вещевые отделения.....	4-1
Вещевое отделение в приборной панели.....	4-1
Перчаточный ящик.....	4-2
Подстаканники.....	4-2
Вещевое отделение в заднем подлокотнике.....	4-2
Вещевое отделение центральной консоли.....	4-3

Дополнительное оборудование багажного отделения

Система для фиксации багажа.....	4-3
Сетка для крепления мелкого багажа.....	4-4

Вещевые отделения



Внимание

Не храните тяжелые или острые предметы в вещевых отделениях. В случае столкновения, данные предметы могут привести к открыванию вещевого отделения и нанести травму.

Вещевое отделение в приборной панели

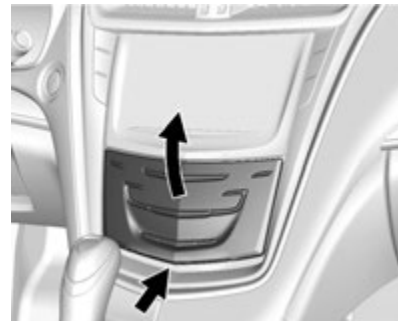

Нажмите и удерживайте кнопку на панели управления системой климат-контроля до того, пока крышка вещевого отделения не начнет открываться. В данном отделении может быть предусмотрен USB-порт, устройство для считывания с SD-карты и дополнительный разъем. См. руководство для информационно-развлекательной системы.

Закройте вещевое отделение, если не пользуетесь им.

Нажмите и удерживайте кнопку на панели управления системой климат-контроля до того, пока крышка вещевого отделения не начнет закрываться.

Перчаточный ящик



Чтобы открыть перчаточный ящик, нажмите соответствующую кнопку. Закройте перчаточный ящик вручную.

Подстаканники

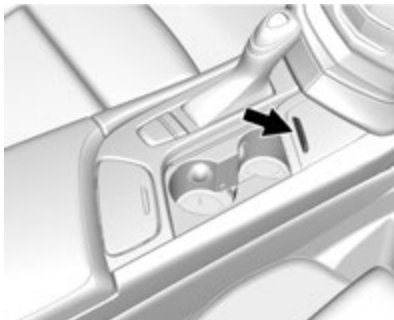

Подстаканники расположены в передней части центральной консоли и имеют выдвижную крышку. Сдвиньте переключатель вперед для быстрого открытия крышки. Сдвиньте переключатель назад для быстрого закрытия крышки.

Питание к выдвижной крышке будет подаваться, когда зажигание находится в положении «ACC», «RUN» или активирован режим задержки отключения питания дополнительного электрооборудования (RAP). Крышку также можно открывать и закрывать вручную. См. «Режим задержки отключения питания дополнительного электрооборудования (RAP)», стр. 9-17.

Функция защиты от защемления выдвижной крышки

Если при движении крышки обнаружен объект, препятствующий этому, крышка остановится перед препятствием и возвратится в предварительно заданное положение. После удаления объекта крышка будет функционировать надлежащим образом.

Вещевое отделение в заднем подлокотнике

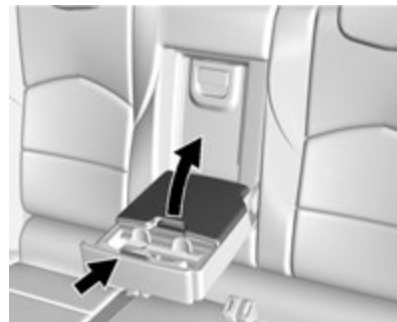

Опустите задний подлокотник для получения доступа к вещевому отделению и подстаканников в нем.

Нажмите на защелку для открытия вещевого отделения.

Вещевое отделение центральной консоли

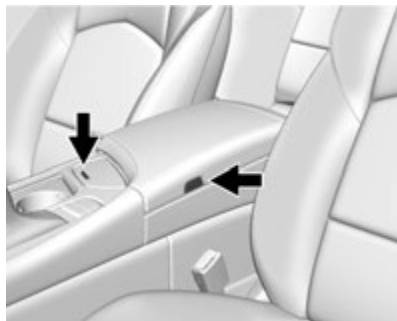

Для открытия данного отделения нажмите соответствующую кнопку, расположенную перед крышкой подлокотника.

Для доступа к вещевому отделению нажмите кнопку, расположенную на крышке подлокотника со стороны водителя. Под крышкой находятся два USB-порта, устройство для считывания с SD-карты, электрическая розетка и входной разъем.



При соответствующей комплектации, нажмите на крышку для открытия вещевого отделения, расположенного в задней части центральной консоли. При соответствующей комплектации внутри данного отделения предусмотрена электрическая розетка.

Дополнительное оборудование багажного отделения

Система для фиксации багажа



Петли системы фиксации предусмотрены для закрепления небольших грузов внутри багажного отделения.

4-4 Вещевые отделения и системы крепления багажа

Сетка для крепления мелкого багажа

При соответствующей комплектации, сетка для крепления мелкого багажа расположена в багажном отделении. За сеткой можно размещать небольшие грузы. Ею также можно закреплять небольшие грузы, обернув сетку вокруг. Данная сетка не рассчитана для крепления тяжелых грузов. Сдвигайте грузы как можно дальше вперед.

Приборы и органы управления

Органы управления

Регулировка положения рулевого колеса	5-2
Кнопки управления на рулевом колесе	5-3
Подогрев рулевого колеса	5-3
Звуковой сигнал	5-3
Очистители/омыватели ветрового стекла	5-3
Омыватель фар	5-5
Часы	5-5
Электрические розетки	5-6
Прикуриватель	5-8
Пепельницы	5-8

Контрольные лампы, приборы и индикаторы

Контрольные лампы, приборы и индикаторы	5-9
Комбинация приборов	5-10
Спидометр	5-14
Счетчик общего пробега	5-14
Счетчик суточного пробега	5-14
Счетчик оборотов	5-14
Указатель уровня топлива	5-15
Указатель температуры охлаждающей жидкости	5-16
Контрольная лампа «Пристегните ремень»	5-17
Контрольная лампа системы подушек безопасности	5-18
Контрольная лампа системы определения присутствия пассажира на переднем сиденье	5-18

Контрольная лампа системы зарядки аккумуляторной батареи	5-19
Контрольные лампы и индикаторы	5-20
Контрольная лампа тормозной системы	5-22
Контрольная лампа тормозной системы	5-23
Контрольная лампа «Необходимо ТО стояночного тормоза с электроприводом»	5-23
Контрольная лампа антиблокировочной системы (ABS)	5-23
Контрольная лампа переключения передач	5-24
Система предупреждения о смене полосы движения (LDW)	5-24
Индикатор впереди идущего автомобиля	5-25
Контрольная лампа противобуксовочной системы	5-25
Контрольная лампа отключения системы курсовой устойчивости StabiliTrak®	5-25
Контрольная лампа противобуксовочной системы/системы поддержания курсовой устойчивости StabiliTrak®	5-26
Контрольная лампа температуры охлаждающей жидкости	5-26
Контрольная лампа низкого давления воздуха в шинах	5-27
Контрольная лампа низкого давления моторного масла	5-27
Контрольная лампа минимального запаса топлива	5-28
Контрольная лампа охранной системы	5-28
Индикатор включения дальнего света	5-28

Адаптивная система головного освещения (AFL)	5-29
Индикатор включения габаритных огней	5-29
Контрольная лампа системы круиз-контроля	5-29
Контрольная лампа открытой двери	5-29

Информационные дисплеи

Информационный центр (DIC)	5-30
Проекционный дисплей (HUD)	5-33

Сообщения о состоянии автомобиля

Сообщения о состоянии автомобиля	5-36
Сообщения о напряжении и уровне зарядки аккумуляторной батареи	5-36
Сообщения, связанные с тормозной системой	5-37
Сообщения системы круиз-контроля	5-37
Сообщения о незакрытых дверях	5-37
Сообщения, связанные с системой охлаждения двигателя	5-38
Сообщения о состоянии моторного масла	5-38
Сообщения, связанные с мощностью двигателя	5-39
Сообщения, связанные с топливом	5-39
Сообщения, связанные с ключом и замком зажигания	5-39
Сообщения, связанные с приборами освещения	5-40
Сообщения системы обнаружения объектов	5-40
Сообщения, связанные с системами курсовой устойчивости	5-42

5-2 Приборы и органы управления

Сообщения системы подушек безопасности.....	5-43
Сообщения, связанные с ремнем безопасности.....	5-43
Сообщения, связанные с охранной системой.....	5-43
Сообщения, связанные с техническим обслуживанием автомобиля.....	5-43
Сообщения, связанные с запуском двигателя.....	5-44
Сообщения, связанные с давлением воздуха в шинах.....	5-44
Сообщения, связанные с коробкой передач.....	5-45
Сообщения, имеющие функцию напоминания.....	5-45
Сообщения, связанные со скоростью движения автомобиля.....	5-45
Сообщения, связанные с жидкостью омывателя стекол.....	5-45

Пользовательские настройки

Пользовательские настройки.....	5-46
---------------------------------	------

Органы управления

Регулировка положения рулевого колеса



Для регулировки положения рулевого колеса:

1. Потяните рычаг регулировки вниз.
2. Переместите рулевое колесо вверх или вниз.
3. Переместите рулевое колесо ближе к себе и дальше от себя.
4. Отпустите рычаг для фиксации рулевого колеса в выбранном положении.

Угол наклона и выдвигание рулевого колеса



При соответствующей комплектации, кнопки управления расположены слева рулевой колонки.

- Нажмите соответствующую часть переключателя для перемещения рулевого колеса вверх или вниз.
- Нажмите соответствующую часть переключателя для перемещения рулевого колеса вперед или назад.

Ни в коем случае не выполняйте регулировку положения рулевого колеса во время движения автомобиля.

Для внесения положения рулевого колеса в настройки памяти см. «Сиденья с функцией сохранения настроек», стр. 3-6.

Кнопки управления на рулевом колесе

Управление информационно-развлекательной системой может осуществляться с помощью кнопок управления на рулевом колесе. См. «Кнопки управления на рулевом колесе» в Руководстве информационно-развлекательной системы.

Подогрев рулевого колеса



 (Функция подогрева рулевого колеса, при соответствующей комплектации): Нажмите данную кнопку для включения или отключения подогрева рулевого колеса.

Полный цикл нагрева рулевого колеса занимает три минуты.

Звуковой сигнал

Для включения звукового сигнала нажмите



на рулевом колесе.

Очистители/омыватели ветрового стекла



Включите щетки стеклоочистителей для выбора скорости их работы; при этом зажигание должно быть в положении «ACC ACCESSORY» или «ON/RUN/START».

HI: Высокая скорость работы щеток
LO: Низкая скорость работы щеток.

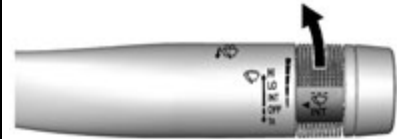

INT (Intermittent Wipes): INT (Режим прерывистой работы стеклоочистителя): Переместите рычаг в положение «INT» для выбора прерывистого режима работы щеток,

затем поверните переключатель  INT: вверх для выбора более коротких интервалов или вниз – для более длинных интервалов.

Если очистители ветрового стекла работают в течение около шести секунд, а выключатель наружных световых приборов установлен в положение «AUTO», наружные световые приборы загорятся. См. «Включение фар и стояночных огней при включении стеклоочистителей ветрового стекла» далее в данном разделе.

OFF: Очиститель ветрового стекла отключен.

1X (Тонкое распыление): Для того чтобы щетки совершили один рабочий цикл, переместите рычаг вниз. Для того чтобы щетки совершили несколько рабочих циклов, удерживайте рычаг в нажатом положении.

5-4 Приборы и органы управления

Перед включением очистителя ветрового стекла удалите со щеток снег и лед. Если щетки примерзли к ветровому стеклу, аккуратно освободите их от льда или растопите его. Неисправные щетки должны быть заменены новыми. См. «Замена очистителя ветрового стекла», стр. 10-21.

Наличие большого количества плотного снега или льда на ветровом стекле может вызвать перегрузку электродвигателя привода очистителя ветрового стекла. См. «Перегрузка системы электрооборудования», стр. 10-24.

Установка щеток стеклоочистителя в исходное положение

В режиме прерывистой работы стеклоочистителя или с активированной системой Rainsense™, щетки стеклоочистителей могут временно останавливаться на ветровом стекле. Если рычаг выбора режимов работы стеклоочистителей находится в положении «OFF» или если функция Rainsense и дополнительные проходы щеток не требуются, щетки остановятся, достигнув нижней кромки ветрового стекла. При выключении зажигания, когда стеклоочиститель работает в режиме «LO», «HI» или «INT», щетки незамедлительно останавливаются.

Если затем рычаг выбора режимов стеклоочистителя переместить в положение «Off» до открывания двери водителя или в течение 10 минут, очиститель стекла возобновит работу, и щетки переместятся в нижнюю часть ветрового стекла.

При выключении зажигания во время работы щеток в режиме очистки ветрового стекла или Rainsense щетки продолжают работу до тех пор, пока они не достигнут нижней части ветрового стекла.

Rainsense™

У автомобилей с системой Rainsense датчик, расположенный наверху в средней части ветрового стекла, определяет количество воды на ветровом стекле и автоматически регулирует частоты движений очистителей.

Следите за чистотой этой части ветрового стекла, чтобы обеспечить оптимальную работу системы.

INT (регулировка чувствительности датчика): Переведите рычаг управления стеклоочистителями в положение «INT».

Поверните кольцевой переключатель  INT на рычаге для регулировки чувствительности датчика.



- Для повышения чувствительности к влаге поверните полосу вверх.
- Для понижения чувствительности к влаге поверните полосу вниз.
- Для отключения функции Rainsense переместите рычаг очистителей ветрового стекла из положения «INT».

Данная функция может быть изменена. См. «Комфорт и удобство» в разделе «Пользовательские настройки», стр. 5-46.

Защита рычага стеклоочистителя в сборе

Заезжая на автоматическую мойку, переведите рычаг управления стеклоочистителями в положение «OFF». В этом случае автоматическое включение стеклоочистителей по сигналу датчика Rainsense работать не будет.

Если при наличии системы Rainsense включена нейтральная передача (N) и скорость автомобиля очень мала, очистители автоматически останавливаются в самом низу ветрового стекла.

Очистители вновь начинают нормально работать, когда нейтральная передача сменяется на другую или когда скорость автомобиля увеличивается.



(Жидкость омывателя): Потяните рычажок стеклоочистителя на себя для подачи жидкости омывателя и включения щеток. Щетки будут работать до тех пор, пока вы не отпустите рычаг или пройдет максимально допустимое количество времени. После отпускания рычажка может потребоваться еще несколько проходов щеток, в зависимости от того как долго была активна функция подачи жидкости омывателя. Более подробная информации о том, как доливать жидкость в бачок омывателя стекол приведена в подразделе «*Жидкость омывателя стекол*», стр. 10-15.

Если фары включены, то, при соответствующей комплектации, очистители ветрового стекла также будут активированы. См. «Омыватель фар» далее в этом разделе.



Внимание

В морозную погоду не пользуйтесь омывателем до тех пор, пока не прогреется ветровое стекло. В противном случае жидкость омывателя может замерзнуть и резко ухудшить видимость.

Включение фар и стояночных огней при включении стеклоочистителей ветрового стекла

Данная функция включает фары и стояночные огни после того как стеклоочистители ветрового стекла проработали шесть секунд. Для активации данной функции, переключатель наружного освещения должен быть в положении «АUTO».

Фары и стояночные огни сразу же отключаются после перемещения ключа в замке зажигания в положение «LOCK/OFF» или рычага управления стеклоочистителями в положение «OFF».

Омыватель фар

При соответствующей комплектации омыватели фар расположены сбоку от фар.

Чтобы использовать омыватель фар, необходимо, чтобы фары были включены. Если фары не включены, будет работать только омыватель ветрового стекла.

Потяните рычаг выбора режимов очистителей стекол на себя и удерживайте его некоторое время, чтобы активировать омыватели фар. Омыватели фар сработают один раз и после паузы – еще раз. Омыватели фар будут активированы снова после пяти циклов работы очистителей ветрового стекла.

Для наполнения бачка жидкости омывателя см. «*Жидкость омывателя*», стр. 10-15.

Часы

Для установки даты и времени используются органы управления информационно-развлекательной системой и меню системы. См. «Обзор» в Руководстве информационно-развлекательной системы для получения дополнительной информации по использованию меню системы.

Установка времени

Для установки времени:

1. Нажмите кнопку экрана «НАСТРОЙКИ» и выберите пункт «Дата и Время».
2. Нажмите «Установить время» и «+» или «-» для увеличения или уменьшения часов, минут, а также выбора режима AM или PM. Для выбора 12/24-часового формата времени нажмите «12Hr» или «24Hr».
3. Нажмите кнопку , чтобы вернуться к предыдущему меню.

Если задана функция автоматического обновления часов, время, отображаемое на часах, может не обновляться сразу после въезда в новую часовую зону.

Для установки даты:

1. Нажмите кнопку экрана «НАСТРОЙКИ» и выберите пункт «Дата и Время».
2. Нажмите Set Date («Установка даты») и «+» или «-» для увеличения или уменьшения данных, относящихся к месяцу, дню или году.
3. Нажмите кнопку , чтобы вернуться к предыдущему меню.

Для установки дисплея часов:

1. Нажмите кнопку экрана «НАСТРОЙКИ» и выберите пункт «Дата и Время».
2. Нажмите кнопку «Clock Display» («Дисплей часов») и нажмите «OFF» («Выкл.») или ON («Вкл.») для включения или отключения дисплея часов.
3. Нажмите кнопку , чтобы вернуться к предыдущему меню.

Электрические розетки

Используйте дополнительные электрические розетки для подключения оборудования, такого как мобильный телефон или MP3-плеер.

Автомобиль оборудован тремя 12-вольтными электрическими розетками:

- Внутри вещевого отделения в центральной консоли перед крышкой подлокотника.
- Внутри вещевого отделения в подлокотнике позади подстаканников.
- В задней части центральной консоли, при соответствующей комплектации.

Питание к данным розеткам подается, когда зажигание находится в положении «ON/RUN/START» или «ACC/ACCESSORY» в замке зажигания, или пока дверь водителя открыта в течение 10 секунд после отключения двигателя.

Снимите крышку для пользования дополнительной электрической розеткой.

Характеристики некоторых электрических устройств могут не соответствовать возможностям электроцепей, предназначенных для питания розеток, что может привести к перегрузке данных цепей или перегоранию соответствующих плавких предохранителей. При перегрузке, прерыватель цепи отключится после отключения всех устройств или отключения режима задержки отключения питания дополнительного электрооборудования (RAP), а затем включится снова. См. «Режим задержки отключения питания дополнительного электрооборудования (RAP)», стр. 9-17. Подождите около минуты, чтобы дать прерывателю цепи полностью возобновить работу, а затем подключайте устройства или включайте режим RAP. Если неисправность не устранена, то причина может быть в устройстве. Попробуйте подключить другое устройство, в рабочем состоянии которого вы уверены, чтобы убедиться, что прерыватель цепи работает исправно. Если неисправность не устранена, обратитесь в авторизованный сервисный центр.

При необходимости, можно заменить установленную производителем электрическую розетку розеточным соединителем для прикуривателя. Для этого необходимо заменить установленный производителем прерыватель цепи стандартным мини-предохранителем в авторизованном сервисном центре. Данный мини-предохранитель не будет перезапускаться и требует замены, если перегорит.

**Осторожно**

В случае если предохранитель не будет заменен мини-предохранителем, прикуриватель может перегреться, что приведет к повреждению автомобиля.

При подсоединении дополнительного электрооборудования, убедитесь, что вы выполнили все инструкции по установке, прилагаемые к оборудованию. См. «Дополнительное электрооборудование», стр. 9-54.

**Осторожно**

Использование электрооборудования, потребляющего большой ток, может привести к возникновению неисправностей, которые не будут покрываться гарантийными обязательствами на автомобиль. Электрические розетки предназначены для подсоединения маломощных электрических потребителей, например, зарядного устройства для мобильного телефона.

Электророзетка с переменным напряжением 230 В

Автомобиль может быть оснащен электророзеткой, расположенной внутри центральной консоли. Она может использоваться для подключения электрооборудования мощностью не более 150 Вт.

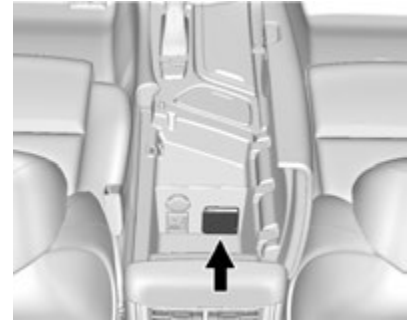

При использовании розеткой загорается светодиод. Светодиод загорается, если подключаются потребители мощностью до 150 Вт при положении зажигания «ON/RUN» и если электроцепь розетки исправна.

Светодиод не загорается, если зажигание находится в положении «LOCK/OFF» или если вилка не плотно вставлена в розетку.

Если подключается оборудование мощностью более 150 Вт, или в соответствующих электроцепях обнаруживаются

неисправности, эти цепи отключаются, а светодиод гаснет. Для восстановления работоспособности электророзетки отсоедините дополнительное электрооборудование и присоедините его снова или отключите, и снова включите режим задержки отключения питания дополнительного оборудования. См. «Режим задержки отключения питания дополнительного оборудования», стр. 9-17. Питание возобновляется при подключении оборудования мощностью 150Вт или менее к электрической розетке, и при условии отсутствия неисправности.

Электророзетка не предназначена для подключения некоторых видов электрооборудования, которое может работать при подключении не соответствующим образом:

- Устройства с высоким пусковым напряжением, такие как: холодильники с компрессором и электроинструмент.
- Другое оборудование, требующее электропитания с высокой стабилизацией, такое как: электроодеяла с микропроцессорным управлением, светильники с сенсорным управлением и т.п.

Прикуриватель

Прикуриватель может быть расположен внутри переднего вещевого отделения возле рычага переключения передач и внутри вещевого отделения в задней части центральной консоли.

Нажмите на вставку прикуривателя до упора и отпустите. Она автоматически вернется в исходное положение, когда спираль нагреется.



Осторожно

Удерживание вставки прикуривателя в нажатом положении, когда она нагревается, не позволяет вставке с горячей спиралью занять исходное положение. В результате этого прикуриватель или нагревательный элемент могут быть повреждены, или может перегореть соответствующий плавкий предохранитель. Не удерживайте вставку прикуривателя в нажатом положении, когда он нагревается.

Пепельницы

Внутри переднего вещевого отделения возле рычага переключения передач и внутри вещевого отделения в задней части центральной консоли находятся извлекаемые пепельницы. Для использования пепельницы нажмите на выемку в двери.

Для очистки пепельницы, вытащите ее из вещевого отделения, удерживая за края. Для установки на место, надавите вниз.



Осторожно

Если в пепельнице находится бумага или другие легковоспламеняющиеся материалы, то при контакте с непогашенной сигаретой или другими горячими предметами может произойти возгорание, что, в свою очередь, может привести к повреждению автомобиля. Не размещайте легковоспламеняющиеся предметы в пепельнице.

Контрольные лампы, приборы и индикаторы

Контрольные лампы и приборы могут сигнализировать водителю о нарушениях в работе систем автомобиля до того, как возникнут неисправности, устранение которых может потребовать дорогостоящего ремонта. Возникновение неисправностей можно предотвратить, постоянно обращая внимание на состояние контрольных ламп и приборов.

Контрольные лампы загораются, когда в каких-либо системах автомобиля возникают неисправности. Некоторые контрольные лампы загораются и горят кратковременно при запуске двигателя в ходе самодиагностики соответствующих систем.

Возникновение неисправностей может также отображаться с помощью приборов. Часто для информирования водителя о возникшей неисправности используются одновременно контрольная лампа и показания соответствующего прибора.

Если одна из контрольных ламп загорается и продолжает гореть во время движения автомобиля или если один из приборов указывает на возможное наличие неисправности, ознакомьтесь с соответствующим разделом данного Руководства и выполните приведенные в нем рекомендации. В случае, если рекомендации не выполняются вовремя, может возникнуть необходимость дорогостоящего ремонта и даже опасная ситуация.

Комбинация приборов



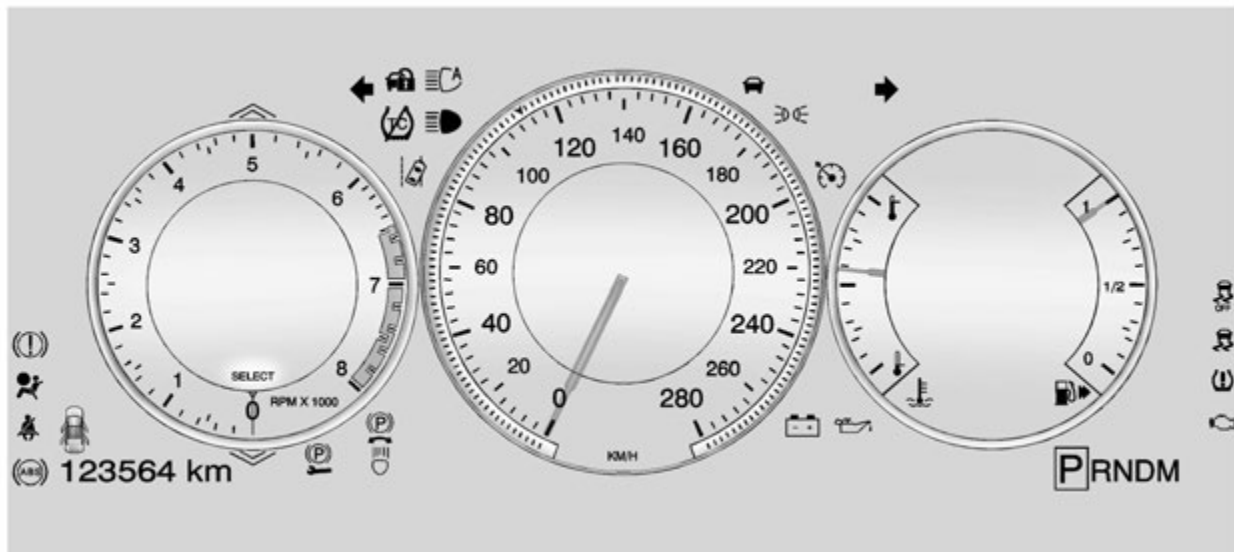

Расширенная версия

5-12 Приборы и органы управления

Комбинация приборов с переменной конфигурацией

Предусмотрено четыре конфигурации отображения комбинации приборов: «Simple», «Performance», «Balanced» или «Enhanced».

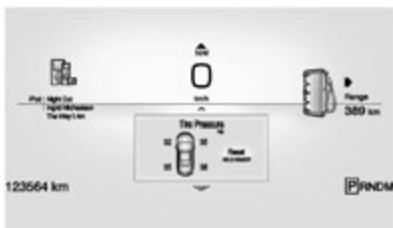

Конфигурация «Simple»

Конфигурация «Simple» имеет один интерактивный дисплей в центре.

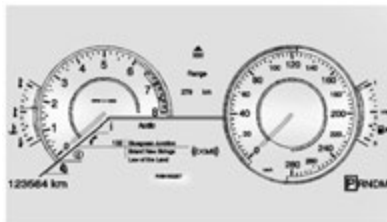

Конфигурация «Performance»

Данная конфигурация обеспечивает два интерактивных дисплея: один в центре спидометра, а второй – в нижней части экрана комбинации приборов слева.



Конфигурация «Balanced»

Данная конфигурация имеет три интерактивных дисплея: по одному в центре указателя.

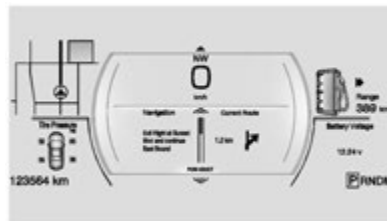

Конфигурация «Enhanced»

Данная конфигурация имеет три интерактивных дисплея.

Используйте пятисторонний переключатель справа на рулевом колесе для переключения конфигураций и экранов.

Для изменения конфигурации комбинации приборов:

1. Найдите страницу «Settings» («Настройки») на одном из интерактивных дисплеев на комбинации приборов.
2. Нажмите «SEL» для входа в меню «Settings».
3. Прокрутите меню вниз и выберите «Display Layout» («Вид дисплея»). Затем нажмите «SEL» для подтверждения выбора.
4. Каждый вид дисплея в меню представлен небольшим изображением. Прокрутите изображения и выберите необходимое. Нажмите «SEL» для подтверждения выбора вида дисплея.
5. Выйдите из меню «Display Layout» («Вид дисплея») путем нажатия кнопки <.

Дисплей приложений комбинации приборов

На комбинации приборов могут отображаться параметры системы навигации, аудиосистемы и телефона. В базовой версии комбинации приборов спидометр также может отображаться в центре дисплея.

Система навигации

Если автомобиль не движется по заданному маршруту, на экране системы отображается компас. Если существует заданный маршрут, нажмите «SEL» для отключения функции ведения по маршруту (если предусмотрено) или включения/отключения голосовых подсказок.

Аудиосистема

Когда отображается экран аудиосистемы, нажмите «SEL» для входа в меню аудиосистемы. В данном меню вы можете осуществлять поиск записей, выбрать из списка избранного или изменить источник воспроизведения.

Телефон

Когда отображается экран телефона, нажмите «SEL» для входа в меню телефона. В данном меню, если нет текущего звонка, вы можете просматривать последние вызовы и звонки,

выбирать из списка избранного и просматривать список контактов. Если есть текущий вызов, то с помощью данного экрана можно отключить звук телефона или переключить разговор на телефонную трубку.

Меню настроек комбинации приборов

Для входа в меню настроек комбинации приборов:

1. Используйте пятисторонний переключатель справа на рулевом колесе для открытия страницы «Settings» на одном из интерактивных дисплеев комбинации приборов.
2. Нажмите «SEL» в центре пятистороннего переключателя для входа меню «Settings».

Системы единиц: Нажмите «SEL» для входа в меню Системы единиц. Выберите, какую систему единиц следует использовать: британскую или метрическую, нажимая «SEL» при соответствующей выделенной позиции меню. Галочка будет отображаться напротив выбранной системы единиц.

Информационные страницы: Нажмите «SEL», чтобы выбрать информацию, которая будет отображаться на дисплее Информационного центра. См. «Информационный центр (DIC)», стр. 5-30.

Вид дисплея: Нажмите «SEL», чтобы изменить конфигурацию расширенной версии комбинации приборов. См. «Комбинация приборов с переменной конфигурацией» ранее в данном разделе.

Открытое программное обеспечение: Нажмите «SEL», чтобы на экране отобразилась информация о программном обеспечении.

Спидометр

На спидометре отображается скорость движения автомобиля в километрах в час (км/ч) или милях в час (mph).

Счетчик общего пробега

Счетчик общего пробега показывает общий пробег автомобиля в километрах или милях.

Счетчик общего пробега данного автомобиля имеет защиту от несанкционированного изменения показаний. При необходимости установки нового счетчика общего пробега в новый счетчик общего пробега переносятся показания предыдущего счетчика. Если это сделать невозможно, то показания нового счетчика устанавливаются на нулевую отметку, а на дверь водителя прикрепляется табличка с указанием показаний предыдущего счетчика.

Счетчик суточного пробега

Счетчик суточного пробега показывает величину пробега, накопленного с момента последнего обнуления данного счетчика.

Просмотр и сброс данных счетчика суточного пробега осуществляется через информационный центр водителя. См. «*Информационный центр (DIC)*», стр. 5-30.

Счетчик оборотов

На тахометре отображается частота вращения коленчатого вала двигателя в тысячах оборотов в минуту.



Осторожно

Если двигатель работает, когда стрелка тахометра находится в заштрихованной (красной) зоне предупреждения, это может привести к повреждениям автомобиля, которые не будут покрываться гарантией. Не включайте двигатель, когда стрелка тахометра находится в заштрихованной зоне предупреждения.

Указатель уровня топлива



Базовая версия



Расширенная версия

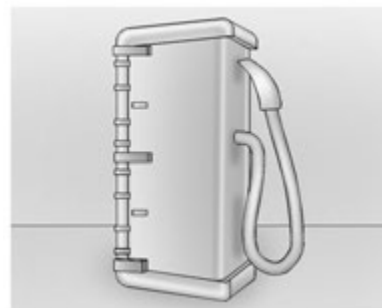

Расширенная версия, показаны конфигурации «Simple» и «Enhanced»

Указатель уровня топлива при включенном зажигании показывает величину запаса топлива в топливном баке.

Стрелка, изображенная рядом с пиктограммой заправочной колонки, указывает сторону автомобиля, на которой находится крышка лючка заливной горловины топливного бака.

Как только стрелка указателя уровня топлива показывает, что запас топлива подходит к концу, при первой возможности следует заправить автомобиль топливом.

5-16 Приборы и органы управления

Ниже приводится информация, которую необходимо знать владельцу автомобиля. Однако возникновение этих ситуаций не является признаком неисправности указателя уровня топлива.

- Насос топливозаборной колонки отключается до того момента, как стрелка указателя уровня топлива окажется напротив метки, соответствующей полному баку.
- Стрелка указателя может указывать на наличие запаса топлива в топливном баке с некоторым отклонением в большую или меньшую сторону. Например, стрелка указателя может показывать, что топливный бак заполнен наполовину, но в действительности он заполнен немного меньше или немного больше, чем наполовину.
- Стрелка указателя может немного отклоняться при прохождении поворотов или при ускорении.
- После включения зажигания должно пройти некоторое время, чтобы положение стрелки указателя стабилизировалось; при выключении зажигания стрелка указателя устанавливается напротив метки, соответствующей состоянию пустого бака.

Указатель температуры охлаждающей жидкости



Базовая версия



Расширенная версия, показана конфигурация «Balanced»

Данный указатель показывает температуру охлаждающей жидкости двигателя.

Зона предупреждения, которая находится в дальней части шкалы указателя, может быть окрашена в красный цвет.

Если стрелка указателя приближается к данной зоне или к специальному символу, это может указывать на то, что температура двигателя слишком высока.

При некоторых условиях движения, включая перечисленные ниже, повышение температуры выше нормального уровня не является признаком неисправности:

- движение с постоянными остановками и последующим троганием в условиях плотного транспортного потока.
- движение на высокой скорости в жаркую погоду.
- движение на подъемах.
- буксировка тяжело груженого прицепа.

Колебание показаний не является признаком неисправности.

Если стрелка указателя достигает красной зоны или специального символа в дальней части шкалы указателя и остается там более 30 секунд, значит, охлаждающая жидкость двигателя перегрелась.

Если охлаждающая жидкость двигателя перегрелась, остановите автомобиль как можно скорее. Затем немедленно заглушите двигатель.

См. «Перегрев двигателя», стр. 10-14.

Контрольная лампа «Пристегните ремень» водителя

Контрольная лампа «Пристегните ремень» водителя расположена на приборной панели.



При запуске двигателя данная контрольная лампа начнет мигать, и звучит звуковое предупреждение («колокольчик»), напоминающее о том, что необходимо пристегнуть ремень безопасности водителя. Контрольная лампа будет гореть до тех пор, пока ремень безопасности не будет пристегнут. Если водитель не пристегнет ремнем безопасности или отстегивает ремень безопасности во время движения автомобиля, данный цикл может повторяться несколько раз.

Если водитель пристегивается ремнем безопасности, контрольная лампа гаснет и звуковой сигнал прекращается.

Контрольная лампа «Пристегните ремень» переднего пассажира

Рядом с контрольной лампой системы определения присутствия пассажира на переднем сиденье находится контрольная лампа «Пристегните ремень» переднего пассажира. См. «Система определения присутствия пассажира на переднем сиденье», стр. 3-27.



При запуске двигателя данная контрольная лампа начнет мигать, и звучит звуковое предупреждение («колокольчик»), напоминающее о том, что необходимо пристегнуть ремень безопасности переднего пассажира. Контрольная лампа будет гореть до тех пор, пока ремень безопасности не будет пристегнут. Если пассажир переднего сиденья не пристегнет ремнем безопасности или отстегивает ремень безопасности во время движения автомобиля, данный цикл может повторяться несколько раз.

Если пассажир переднего сиденья пристегивается ремнем безопасности, контрольная лампа гаснет и звуковой сигнал прекращается.

Контрольная лампа «Пристегните ремень» переднего пассажира может загораться, и может включаться звуковое предупреждение («колокольчик»), если на данное сиденье положить портфель, сумку, пакет с продуктами, ноутбук или другие электронные устройства. Для отключения контрольной лампы и/или звукового предупреждения удалите указанные выше предметы с сиденья или пристегните ремень.

Контрольная лампа системы подушек безопасности

Посредством данной контрольной лампы водитель получает информацию о состоянии системы. В ходе проверки оценивается состояние датчика(ов) подушки безопасности, системы определения присутствия пассажира на переднем сиденье, натяжителей ремней безопасности (при соответствующей комплектации), модулей подушек безопасности, жгутов проводов, датчиков столкновения и диагностического модуля. Более подробная информация о системе подушек безопасности приведена в подразделе «Система подушек безопасности», стр. 3-20.



При пуске двигателя контрольная лампа системы подушек безопасности загорается и продолжает гореть в течение нескольких секунд. Если контрольная лампа не загорается, следует обратиться в авторизованный сервисный центр.



Внимание

Если контрольная лампа системы подушек безопасности не гаснет после начала движения автомобиля или загорается в ходе движения, это означает, что данная система может быть неисправной. Это может привести к тому, что подушки безопасности не сработают в случае столкновения или сработают при отсутствии столкновения. Во избежание серьезных травм в таких случаях следует как можно скорее доставить автомобиль в авторизованный сервисный центр.

При наличии неисправности в системе подушек безопасности может появиться соответствующее сообщение на дисплее информационного центра (DIC). См. «Сообщения, связанные с системой подушек безопасности», стр. 5-43.

Контрольная лампа системы определения присутствия пассажира на переднем сиденье

Автомобиль оборудован системой определения присутствия пассажира на переднем сиденье. Более подробная информация приведена в подразделе «Система определения присутствия пассажира на переднем сиденье», стр. 3-27. Контрольная лампа системы определения присутствия пассажира на переднем сиденье находится на потолочной консоли.



При запуске двигателя в ходе проверки данной системы на несколько секунд появляется индикация «on» и «off» в световом

поле контрольной лампы данной системы. Еще через несколько секунд загораются символы «on» или «off» контрольной лампы для информирования водителя о состоянии фронтальной и коленной подушек безопасности переднего пассажира.

Если индикация «on» загорается в световом поле контрольной лампы системы определения присутствия пассажира на переднем сиденье, это означает, что фронтальная и коленная подушки безопасности переднего сиденья пассажира включены.

Если индикация «off» загорается в световом поле контрольной лампы системы определения присутствия пассажира на переднем сиденье, это означает, что фронтальная и коленная подушки безопасности переднего сиденья пассажира отключены.

Если по истечении нескольких секунд оба символа продолжают гореть или они не загораются вообще, возможно, что неисправна сама контрольная лампа или система определения присутствия пассажира на переднем сиденье. Обратитесь в авторизованный сервисный центр для проверки системы.



Внимание

Если загорелась и постоянно горит контрольная лампа системы подушек безопасности, это означает, что в данной системе могли возникнуть неисправности. Во избежание получения серьезных травм обратитесь в авторизованный сервисный центр. Более подробная информация приведена в разделе «Контрольная лампа системы подушек безопасности», стр. 5-18.

Контрольная лампа системы зарядки аккумуляторной батареи

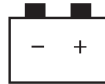

В некоторых моделях автомобилей данная контрольная лампа кратковременно загорается при включении зажигания для проверки работоспособности лампы. Она должна гаснуть при запуске двигателя.

Для моделей автомобилей, оснащенных комбинацией приборов с переменной конфигурацией, данная контрольная лампа может не загораться при включении зажигания.

Если лампа продолжает гореть или загорается во время движения автомобиля то, возможно, в системе зарядки аккумуляторной батареи возникла неисправность. Обратитесь в авторизованный сервисный центр для проверки. Движение с горячей контрольной лампой может привести к быстрому разряду аккумуляторной батареи.

Если данная лампа загорается, появляется соответствующее сообщение на дисплее Информационного центра (DIC).

См. раздел «Сообщения о напряжении и уровне зарядки аккумуляторной батареи», стр. 5-36.

Если возникает необходимость двигаться в течение непродолжительного времени с горячей контрольной лампой, выключите все дополнительное электрооборудование, без которого можно обойтись, например, аудиосистему и систему кондиционирования.

Контрольные лампы и индикаторы

С помощью микропроцессорной системы бортовой диагностики OBD II (On-Board Diagnostics-Second Generation) осуществляется контроль работы систем автомобиля и обеспечивается заданный уровень токсичности отработавших газов с целью уменьшения вредного влияния на окружающую среду. Данная контрольная лампа должна кратковременно загораться при включении зажигания для проверки работоспособности лампы. Если она не загорается, обратитесь в авторизованный сервисный центр. См. «Положения ключа в замке зажигания», стр. 9-14.



Если контрольная лампа «Проверьте двигатель» продолжает гореть при работающем двигателе, это указывает на то, что в системе OBD II обнаружена неисправность и на то, что автомобиль необходимо предоставить в авторизованный сервисный центр.

Активация контрольных ламп часто указывает на наличие ситуаций, которые предшествуют возникновению неисправностей в системах автомобиля. Своевременные и правильные действия водителя при срабатывании контрольных ламп позволяют предотвращать серьезные повреждения систем и агрегатов автомобиля. Наличие бортовой системы диагностики упрощает поиск основных неисправностей для сотрудников сервисной службы.



Осторожно

Если автомобиль постоянно используется с горящей контрольной лампой «Проверьте двигатель», может некорректно работать система управления двигателем, увеличиваться расход топлива, а также нарушиться плавность работы двигателя. Это может привести к необходимости дорогостоящего ремонта, на который не распространяются гарантийные обязательства завода-изготовителя.



Осторожно

Изменения, самостоятельно внесенные в конструкцию двигателя, коробки передач, выпускной, впускной или топливной систем автомобиля, замена оригинальных шин шинами, имеющими другие технические характеристики, могут повлиять на эффективность системы управления двигателем и вызвать включение данной контрольной лампы. Наличие изменений в названных выше системах может привести к необходимости дорогостоящего ремонта, стоимость которого не покрывается гарантией на автомобиль. Кроме того, это может привести к тому, что автомобиль не пройдет проверку на соответствие нормам токсичности отработавших газов. См. «Дополнительное оборудование и внесение изменений в конструкцию автомобиля», стр. 10-2.

При возникновении неисправностей данная контрольная лампа действует двумя способами:

Лампа мигает: Обнаружены пропуски зажигания. При возникновении пропусков зажигания повышается токсичность отработавших газов, что может приводить к повреждению системы управления токсичностью отработавших газов. В этом случае обратитесь в авторизованный сервисный центр.

Во избежание серьезных повреждений необходимо:

- Снизить скорость движения.
- Избегать резких ускорений.
- Избегать движения по крутым подъемам.
- При буксировке прицепа уменьшить массу груза, находящегося в прицепе.

Если контрольная лампа продолжает мигать, остановите автомобиль в безопасном месте. Заглушите двигатель, подождите не менее 10 секунд и снова запустите двигатель. Если контрольная лампа продолжает мигать, повторите предыдущие шаги и как можно скорее обратитесь в авторизованный сервисный центр.

Контрольная лампа горит: Обнаружена неисправность в системе управления двигателем. В этом случае обратитесь в авторизованный сервисный центр.

Данная неисправность может устраниться при выполнении следующего:

После доливания топлива из канистры, убедитесь в том, что вы вытащили заправочную воронку. См. «*Заполнение топливного бака из канистры*», стр. 9-47. Система диагностики способна реагировать на наличие заправочной воронки в заливной горловине, так как может происходить выход паров топлива в атмосферу. После совершения нескольких поездок без заправочной воронки контрольная лампа должна погаснуть.

- Убедитесь в том, что используется топливо надлежащего качества. Использование топлива ненадлежащего качества может привести к снижению эффективности работы двигателя,

остановке двигателя после запуска или при переключении передач, к пропуску зажигания, ухудшению динамики разгона или рывкам при разгоне. Эти явления могут исчезать после прогрева двигателя.

При возникновении указанных явлений направляйте автомобиль топливом на топливозаправочных станциях другого бренда. Для того чтобы погасла контрольная лампа, необходимо израсходовать по меньшей мере один полный бак топлива.

См. «*Рекомендуемое топливо*», стр. 9-46.

Если никакие действия, описанные выше, не привели к выключению контрольной лампы, обратитесь в авторизованный сервисный центр. В сервисных подразделениях официального дилера есть необходимое оборудование для диагностики неисправностей и устранения неисправностей механического или электрического характера.

Проверка уровня токсичности отработавших газов

В зависимости от страны вашего проживания может потребоваться проверка системы управления токсичностью отработавших газов и техническое обслуживание этой системы. Для выполнения данной проверки к

5-22 Приборы и органы управления

диагностическому разъему (DLC) подсоединяется соответствующий диагностический прибор.



Данный разъем расположен под приборной панелью рядом с кнопкой открытия двери багажного отделения. При необходимости обратитесь в авторизованный сервисный центр.

Автомобиль может не пройти данную проверку, если:

- Контрольная лампа горит при работающем двигателе или не горит при положении «Service Only Mode» зажигания при неработающем двигателе. Проверьте действие контрольной лампы в авторизованном сервисном центре.

- Микропроцессорная система бортовой диагностики OBD II определяет, что диагностика не может завершиться успешно из-за наличия неисправностей в системе управления токсичностью отработавших газов. В данном случае автомобиль к проверке не готов. Это может случиться в том случае, если недавно была произведена замена 12-вольтовой аккумуляторной батареи или если аккумуляторная батарея разряжена. Система диагностики оценивает работоспособность компонентов системы управления токсичностью отработавших газов в обычных режимах движения автомобиля. Это может занимать несколько дней при повседневном использовании автомобиля. Если и после прохождения данного теста состояние системы управления двигателем автомобиля оценивается неудовлетворительно, обратитесь в авторизованный сервисный центр.

Контрольная лампа тормозной системы

Рабочая тормозная система автомобиля содержит два гидравлических контура. При выходе из строя одного из контуров второй сохраняет работоспособность, позволяя остановить автомобиль. Однако для

обеспечения нормальной эффективности рабочей тормозной системы необходимы оба гидравлических контура.

Если загорается контрольная лампа, это может указывать на наличие неисправности в тормозной системе. В этом случае необходимо обратиться в авторизованный сервисный центр.



Данная контрольная лампа на короткое время загорается при запуске двигателя. Если контрольная лампа не загорается, необходимо как можно скорее восстановить ее работоспособность, чтобы она могла предупреждать о возникающих неисправностях.

Если данная контрольная лампа горит все время, существует постоянная неисправность в тормозной системе.

**Внимание**

При горящей контрольной лампе тормозной системы возможно снижение эффективности торможения. Управление автомобилем с горящей контрольной лампой тормозной системы может привести к аварии. Соблюдая меры предосторожности, остановите автомобиль в безопасном месте. Если после выключения и последующего включения зажигания лампа по-прежнему горит, обратитесь в авторизованный сервисный центр.

Контрольная лампа стояночного тормоза

Контрольная лампа стояночного тормоза загорается при установке автомобиля на стояночный тормоз. Если после снятия автомобиля со стояночного тормоза или во время движения контрольная лампа продолжает мигать, это может указывать на наличие неисправности в стояночной

тормозной системе с электроприводом. Также на дисплей Информационного центра может быть выведено соответствующее сообщение. См. «Сообщения, связанные с тормозной системой», стр. 5-37.

Если контрольная лампа не загорается или продолжает мигать, обратитесь в авторизованный сервисный центр.

Контрольная лампа «Необходимо ТО стояночного тормоза с электроприводом»

В некоторых моделях автомобиля данная контрольная лампа кратковременно загорается при переключении зажигания в положение «ON/RUN». Если она не загорается, обратитесь в авторизованный сервисный центр для устранения неисправности. Для автомобилей, оснащенных комбинацией приборов с переменной конфигурацией, данная контрольная лампа может не загораться при установке зажигания в положение «ON/RUN».

Если данная контрольная лампа продолжает гореть, это может указывать на неисправность в стояночной тормозной системе, что может привести к снижению эффективности работы данной системы. Автомобиль, по-прежнему, можно эксплуатировать, но при первой же возможности следует обратиться в авторизованный сервисный центр. См. «Стояночный тормоз с электроприводом», стр. 9-25. При появлении сообщений на дисплее информационного центра (DIC), см. «Сообщения, связанные с тормозной системой», стр. 5-37.

Контрольная лампа антиблокировочной системы (ABS)

Данная контрольная лампа на короткое время загорается при запуске двигателя.

Если она не загорается, обратитесь в авторизованный сервисный центр.

Если контрольная лампа системы ABS продолжает гореть, выключите зажигание.

Если лампа загорается во время движения, как можно скорее остановите автомобиль в безопасном месте и выключите зажигание. Затем вновь запустите двигатель, чтобы перезагрузить систему. Если контрольная лампа системы ABS по-прежнему горит или загорается во время движения, обратитесь в авторизованный сервисный центр. Если загорелась данная контрольная лампа, может подаваться звуковое предупреждение («колокольчик»).

Если горит только контрольная лампа системы ABS, работоспособность тормозной системы сохраняется, но антиблокировочная система неисправна.

Если горит контрольная лампа системы ABS и контрольная лампа тормозной системы, антиблокировочная система неисправна или существует неисправность с самой тормозной системой. Обратитесь в авторизованный сервисный центр для технического обслуживания.

См. «Контрольная лампа тормозной системы», стр. 5-22 и «Сообщения, относящиеся к тормозной системе», стр. 5-37.

Контрольная лампа переключения передач



Данная лампа загорается, когда рекомендуется переключить передачу для экономии топлива. Когда стрелка системы показывает вверх, рекомендуется переключение на повышенную передачу, когда вниз – на пониженную. Число, отображаемое рядом со стрелкой, указывает на рекомендуемую передачу.

Контрольная лампа системы предупреждения о смене полосы движения (LDW)



В некоторых моделях автомобилей, оборудованных системой предупреждения о смене полосы движения (LDW), данная контрольная лампа кратковременно загорается желтым цветом при пуске двигателя. Если она не загорается, обратитесь в авторизованный сервисный центр. При исправной системе индикатор должен погаснуть через некоторое время после запуска двигателя. Для автомобилей, оснащенных комбинацией приборов расширенной версии, данная контрольная лампа может не загораться при пуске двигателя.

Данная контрольная лампа загорается зеленым цветом, когда система активирована и готова к работе. Если система обнаружит, что автомобиль покидает полосу движения без включения указателей поворотов, данная лампа будет мигать желтым цветом.

См. «Система предупреждения о смене полосы движения (LDW)», стр. 9-44.

Индикатор впереди идущего автомобиля



В автомобилях, оборудованных системой предупреждения о возможном столкновении (FCA), данная контрольная лампа загорается зеленым цветом при обнаружении впереди идущего автомобиля. В автомобилях с базовой версией комбинации приборов данная лампа расположена на информационном центре (DIC).

Данная лампа загорится желтым цветом, если вы слишком приблизитесь к впереди идущему автомобилю.

См. «Система предупреждения о возможном столкновении (FCA)», стр. 9-40.

Контрольная лампа противобуксовочной системы



Данная контрольная лампа кратковременно загорается при запуске двигателя. Если она не загорается, обратитесь в авторизованный сервисный центр. При исправной системе индикатор должен погаснуть после запуска двигателя. В автомобилях, оснащенных комбинацией приборов с изменяемой конфигурацией, данная лампа расположена в области дисплея и может не загораться при включении зажигания.

При отключении противобуксовочной системы с помощью выключателя данной системы и системы курсовой устойчивости StabiliTrak загорается контрольная лампа противобуксовочной системы.

Данная контрольная лампа и контрольная лампа системы StabiliTrak загораются при выключении системы StabiliTrak.

Если противобуксовочная система отключена, скорость вращения колес не ограничивается. Учтите это при дальнейшем движении.

См. «Противобуксовочная система/ Система курсовой устойчивости», стр. 9-28.

Контрольная лампа отключения системы курсовой устойчивости StabiliTrak®



Данная контрольная лампа загорается кратковременно при запуске двигателя. Если она не загорается, обратитесь в авторизованный сервисный центр.

Данная контрольная лампа загорается когда система поддержания курсовой устойчивости StabiliTrak отключена. Если система StabiliTrak отключена, отключается и противобуксовочная система (TCS).

Если контрольная лампа системы StabiliTrak и противобуксовочной системы не горят, это означает, что системы не участвуют в контроле движения автомобиля. При включении систем TCS и StabiliTrak контрольная лампа гаснет.

См. «Противобуксовочная система/ Система курсовой устойчивости», стр. 9-28.

Контрольная лампа противобуксовочной системы/системы поддержания курсовой устойчивости StabiliTrak®



Данная контрольная лампа временно загорается при запуске двигателя.

Если она не загорается, обратитесь в авторизованный сервисный центр. При исправной системе иммобилайзера контрольная лампа должна погаснуть через некоторое время после запуска двигателя.

Если контрольная лампа горит (не мигает), это означает, что противобуксовочная система и, потенциально, система поддержания курсовой устойчивости StabiliTrak были отключены. На дисплее

информационного центра может появиться соответствующее сообщение. Данное сообщение позволит определить, какая из систем отключена, и нуждается ли автомобиль в техническом обслуживании или нет.

Если контрольная лампа мигает, это означает, что в текущий момент действует противобуксовочная и/или система поддержания курсовой устойчивости StabiliTrak.

См. «Противобуксовочная система/ Система курсовой устойчивости», стр. 9-28.

Контрольная лампа температуры охлаждающей жидкости



В некоторых моделях автомобилей данная контрольная лампа временно загорается при пуске двигателя. Если она не загорается, обратитесь в авторизованный сервисный центр.

При исправной системе индикатор должен погаснуть через некоторое время после запуска двигателя. В автомобилях, оснащенных комбинацией приборов с переменной конфигурацией, данная лампа может не загораться при включении зажигания.



Осторожно

Включение контрольной лампы температуры охлаждающей жидкости свидетельствует о том, что двигатель перегрелся. Продолжение движения в этом случае может привести к повреждению двигателя, которое не будет покрываться гарантией. См. «Перегрев двигателя», стр. 10-14.

Контрольная лампа температуры охлаждающей жидкости загорается, когда двигатель перегрелся.

В этом случае необходимо остановить автомобиль и выключить двигатель как можно скорее. См. «Перегрев двигателя», стр. 10-14.

Контрольная лампа низкого давления воздуха в шинах



В автомобилях с системой контроля давления воздуха в шинах (TPMS) при запуске двигателя кратковременно загорается данная контрольная лампа. Она позволяет судить о давлении воздуха в шинах и состоянии системы TPMS.

Если контрольная лампа горит постоянно

Это указывает на то, что в одной или более шинах обнаружено значительное уменьшение давления воздуха.

Сообщение о давлении воздуха в шинах может быть также отображено на дисплее Информационного центра (DIC). См. «Сообщения, связанные с давлением воздуха в шинах», стр. 5-44. Как можно скорее остановите автомобиль в безопасном месте и доведите давление в шинах до рекомендуемых значений, указанных на информационной табличке с указанием рекомендованного давления воздуха в шинах. См. «Давление воздуха в шинах», стр. 10-36.

Если контрольная лампа сначала мигает, затем горит постоянно

Если контрольная лампа мигает в течение одной минуты, а затем горит постоянно, это может указывать на неисправность системы TPMS. Если неисправность не была устранена, данная контрольная лампа будет загораться при каждом включении зажигания. См. «Принцип действия системы контроля давления воздуха в шинах», стр. 10-39.

Контрольная лампа низкого давления моторного масла



Осторожно

Несвоевременное устранение неисправностей, связанных с моторным маслом, может привести к повреждению двигателя. Вождение с низким уровнем моторного масла также может привести к повреждению двигателя. В этом случае гарантия производителя на устранение возможных повреждений не распространяется. В этом случае необходимо как можно скорее проверить уровень моторного масла. При необходимости долийте моторного масла, но если уровень масла находится в норме, а давление по-прежнему низкое, предоставьте автомобиль в авторизованный сервисный центр. Заменяйте моторное масло в соответствии с планом технического обслуживания автомобиля.



Данная контрольная лампа кратковременно загорается при пуске двигателя. Если она не загорается, обратитесь в авторизованный сервисный центр.

Если контрольная лампа загорается и горит постоянно, это означает, что смазочная система двигателя может действовать неэффективно. Это может быть связано с недостаточным количеством моторного масла или неисправностями других систем. Обратитесь в авторизованный сервисный центр.

Контрольная лампа минимального запаса топлива



Данная контрольная лампа расположена около указателя уровня топлива и кратковременно загорается при включении зажигания для проверки ее работоспособности. В автомобилях, оснащенных комбинацией приборов с переменной конфигурацией, данная лампа находится в области дисплея и может не загораться при включении зажигания.

Она также загорается при достижении минимального запаса топлива в баке. После заправки автомобиля топливом данная лампа гаснет. Если она продолжает гореть, обратитесь в авторизованный сервисный центр.

Контрольная лампа охранной системы



При запуске двигателя контрольная лампа системы иммобилайзера должна кратковременно загораться. Если она не загорается, обратитесь в авторизованный сервисный центр. При исправной системе иммобилайзера контрольная лампа должна погаснуть через некоторое время после запуска двигателя. В автомобилях, оснащенных комбинацией приборов с переменной конфигурацией, данная лампа может не загораться при пуске двигателя.

Если контрольная лампа продолжает гореть, а двигатель не запускается, это может указывать на неисправность охранной системы. См. «Работа системы иммобилайзера», стр. 2-17.

Контрольная лампа включения дальнего света



Данный индикатор активируется при включении дальнего света фар.

См. «Переключатель дальнего/ближнего света фар», стр. 6-3.

Контрольная лампа системы IntelliBeam®



Данная контрольная лампа загорается при активации системы IntelliBeam, при соответствующей комплектации.

См. «Управление наружными приборами освещения», стр. 6-1.

Контрольная лампа адаптивной системы головного освещения (AFL)



Данная лампа должна кратковременно загораться при включении автомобиля. Если она не загорается, обратитесь в авторизованный сервисный центр. В автомобилях, оснащенных комбинацией приборов с переменной конфигурацией, данная лампа находится в области дисплея и может не загораться при включении зажигания.

Если контрольная лампа загорается и горит постоянно, это означает, что в системе AFL обнаружена неисправность. Данная лампа мигает, если система переключает режима освещения. См. «Адаптивная система головного освещения (AFL)», стр. 6-5.

Индикатор включения габаритных огней



Данный индикатор загорается при включении задних габаритных огней. См. «Управление наружными приборами освещения», стр. 6-1.

Контрольная лампа системы круиз-контроля



При соответствующей комплектации, данная контрольная лампа загорается белым цветом при включении и готовности к работе системы круиз-контроля, и загорается зеленым – когда система круиз-контроля активна.

Контрольная лампа гаснет при выключении системы круиз-контроля. См. «Система круиз-контроля», стр. 9-31.

Контрольная лампа открытой двери



При соответствующей комплектации, данная контрольная лампа загорается, когда одна из дверей открыта или не захлопнута. До того как трогаться с места, убедитесь, что все двери должным образом закрыты. См. «Сообщения, связанные с открытой дверью», стр. 5-37.

Информационные дисплеи

Информационный центр (DIC)

Дисплеи Информационного центра расположены в левой и правой зонах интерактивных дисплеев на комбинации приборов. На них выводится информация о состоянии многих систем автомобиля. Кнопки управления дисплеями DIC находятся на правой части рулевого колеса.



Кнопки \wedge / \vee : при нажатии данных кнопок можно передвигаться по списку.

Кнопки \langle / \rangle : при нажатии данной кнопки можно переключать зоны интерактивных дисплеев на комбинации приборов. Нажмите \langle для возврата в предыдущее меню.

Кнопка «SEL» («Выбрать»): при нажатии данной кнопки можно войти в меню или выбрать пункт меню. Нажмите и удерживайте для сброса данных, отображаемых на определенных экранах.

Выбор информации, отображаемой на дисплее информационного центра (DIC)

Информационные экраны могут включаться и выключаться в меню «Settings» («Настройки»).

1. На открытой странице «Settings» нажмите «SEL» в центральной зоне дисплея комбинации приборов.
2. Выберите из списка «Info Pages» и нажмите «SEL».
3. Нажмите \wedge или \vee для просмотра списка параметров, которые могут быть выведены на дисплей.

4. Нажмите «SEL» для подтверждения выбора или его отмены. При выборе пункта меню напротив него появится галочка.

Информационные экраны дисплея DIC

Далее приведен список всех экранов, к которым можно получить доступ на дисплее DIC. В зависимости от соответствующей комплектации некоторые из них могут быть недоступны.

Скорость: отображает скорость движения автомобиля в километрах в час (км/ч) или мильях в час (mph).

Поездка 1 и Поездка 2 (базовая версия) / Поездка 1 или Поездка 2 и Средний расход топлива (расширенная версия):

Данная функция показывает пройденное расстояние на текущий момент в километрах (км) или милях (mi) после последнего сброса счетчика пробега. Счетчик пробега может быть обнулен путем нажатия и удержания кнопки «SEL», когда данный дисплей активен.

Функция «Средний расход топлива» отображает средний литраж на 100 километров (л/100 км) или миль на галлон (mpg). Величина среднего расхода топлива вычисляется на основе данных о расходе топлива, выраженного в литрах на 100 км или милях на галлоне, записанных с момента последнего обнуления данного значения. Показания среднего расхода топлива можно обнулить вместе с счетчиком пробега, нажав «SEL», когда данный дисплей активен.

Запас топлива: Указывает на расстояние, которое еще способен проехать автомобиль без дозаправки. LOW («Низкий уровень»): данное сообщение выводится на дисплей, если запас топлива в топливном баке подходит к концу. Расчет запаса хода производится на основании данных о среднем расходе топлива за последний период и о количестве топлива, оставшегося в топливном баке.

Средний расход топлива (базовая версия): Отображает средний литраж на 100 километров (л/100 км) или миль на галлон (mpg). Величина среднего расхода топлива вычисляется на основе данных о расходе топлива, выраженного в литрах на 100 км или

милях на галлоне, записанных с момента последнего обнуления данного значения. Показания среднего расхода топлива можно обнулить, нажав «SEL», когда данный дисплей активен.

Текущий расход топлива:

Отображает средний литраж на 100 километров (л/100 км) или миль на галлон (mpg). Данное значение указывает на экономию топлива на конкретный момент; оно может изменяться в зависимости от условий движения.

Средняя скорость: отображает среднюю скорость автомобиля в километрах в час (км/ч) или милях в час (mph). Расчет средней скорости производится на основании различных значений скоростей движения автомобиля, записанных с момента последнего обнуления данного значения. Показания средней скорости можно обнулить, нажимая и удерживая «SEL», когда данный дисплей активен.

Таймер: данный экран может использоваться в качестве таймера. Для запуска таймера, нажмите «SEL», когда данный дисплей активен. На экране будет отображаться количество времени, которое прошло с момента последнего обнуления данного значения.

Для остановки таймера кратковременно нажмите «SEL», когда данный дисплей активен и таймер запущен. Таймер можно обнулить, нажав «SEL», когда данный дисплей активен.

Компас (базовая версия): указывает направление движения автомобиля.

Стрелка поворота: указывает предстоящий маневр, если функция ведения по маршруту активна.

Время поездки: указывает приблизительное количество времени движения по текущему маршруту.

Расстояние до пункта назначения: указывает оставшееся расстояние до пункта назначения, если функция ведения по маршруту активна.

Ограничение скорости: отображает данные об ограничении скорости на текущем отрезке пути (при наличии системы навигации). Информация для данного экрана извлекается из базы данных дорожного управления.

Сигнал о превышении скорости: позволяет водителю задать значение скорости, которое ему не хотелось бы превышать. Для этого необходимо нажать «SEL» когда на экране отображается «Speed Warning». Нажмите 

или ∇ для изменения значения. Данная функция может быть отключена путем нажатия «SEL» при просмотре данного экрана. При превышении выбранного значения скорости, на экране возникает всплывающее сообщение, а также может прозвучать звуковой сигнал «колокольчик».

Заданная скорость для системы круиз-контроля: отображает значение скорости, заданное для системы круиз-контроля.

Индикатор расстояния до впереди идущего автомобиля: отображает текущее расстояние до впереди идущего автомобиля, выраженное во времени.

Напряжение аккумуляторной батареи: показывает текущее значение напряжения аккумулятора.

Наддув двигателя: показывает текущую величину наддува двигателя.

Индикатор срока службы моторного масла: В данном режиме отображается ресурс моторного масла. Если в данном режиме отображается значение 99 %, это означает, что остаточный ресурс моторного масла составляет 99 %.

Когда ресурс моторного масла становится низким, на дисплее появляется сообщение «CHANGE ENGINE OIL SOON» («ЗАМЕНИТЕ МОТОРНОЕ МАСЛО В БЛИЖАЙШЕЕ ВРЕМЯ»). См. «Сообщения о состоянии моторного масла», стр. 5-38. Масло необходимо заменить при первой возможности. См. «Моторное масло», стр. 10-5. Наряду с регулярной заменой моторного масла рекомендуется выполнять и другие операции в соответствии с планом технического обслуживания. См. «Плановое техническое обслуживание», стр. 11-2.

После каждой замены моторного масла необходимо обнулять показания дисплея. Система требует принудительного сброса. Находясь в режиме «Oil Life» («Ресурс моторного масла»), следите за тем, чтобы случайно не сбросить значение ресурса моторного масла в период между заменами масла. Значение остаточного ресурса будет невозможно восстановить до следующей замены масла. Чтобы сбросить показания индикатора срока службы моторного масла, нажмите кнопку «SEL», находясь в режиме «Oil Life» («Ресурс моторного масла»). См. «Индикатор срока службы моторного масла», стр. 10-7.

Давление воздуха в шинах: Отображает приблизительное давление всех четырех шин. Давление воздуха в шинах приводится в килопаскалях (кПа) или в фунтах на квадратный дюйм (psi). В случае если данная система во время движения автомобиля обнаруживает значительное снижение давления воздуха в одной из шин, данное значение отображается в желтом цвете. См. подразделы «Система контроля давления воздуха в шинах», стр. 10-38 и «Действие системы контроля давления воздуха в шинах», стр. 10-52.

Счетчик пробега (базовая версия): отображает показания счетчика пробега.

Пустой экран: Данная функция позволяет отключить отображение какой-либо информации на дисплее информационного центра.

Проекционный дисплей (HUD)



Внимание

Если изображение проекционного дисплея слишком яркое или располагается выше вашего поля зрения, в темное время суток вам может потребоваться больше времени, чтобы увидеть информацию на данном дисплее. Убедитесь в том, что изображение проекционного дисплея не слишком яркое и находится в поле вашего зрения.

Если автомобиль оборудован проекционным дисплеем, определенная информация о работе автомобиля будет проецироваться на ветровое стекло. Изображение проецируется через специальную линзу, расположенную в верхней части приборной панели. Проецируемая информация выводится в виде изображения, фокусируемого на ветровом стекле.



Осторожно

При попытке воспользоваться проецируемым изображением в целях помощи при парковке вы можете неправильно оценить дистанцию и повредить автомобиль. Не используйте проецируемое изображение в качестве системы помощи при парковке.

В некоторых моделях автомобилей информация, выводимая с помощью проекционного дисплея, может отображаться на различных языках. Скорость движения, отображаемая спидометром, и другие численные значения могут выводиться в метрической или британской системах единиц.

Язык можно изменять на экране аудиосистемы. Систему единиц можно изменить на комбинации приборов. См. «Пользовательские настройки», стр. 5-46 и «Меню настроек комбинации приборов» в разделе «Комбинация приборов», стр. 5-10.



Проекционный дисплей на ветровом стекле автомобиля

На проекционном дисплее могут отображаться сообщения или предупреждения, касающиеся следующих систем:

- скорость
- тахометр
- аудиосистема
- телефон
- навигация
- система предупреждения о возможном столкновении
- система круиз-контроля

5-34 Приборы и органы управления-

- система предупреждения о смене полосы движения
- низкий запас топлива

Некоторые сообщения или предупреждения можно убрать с проекционного экрана с помощью кнопок управления на рулевом колесе. См. «Сообщения о состоянии автомобиля», стр. 5-36.



Кнопка включения/отключения проекционного дисплея находится слева от рулевого колеса.

Для регулировки проецируемого изображения:

1. отрегулируйте положение сиденья водителя;
2. запустите двигатель.

Используйте следующие настройки, чтобы выполнить регулировку, относящиеся к проекционному дисплею.

HUD (Регулировка изображения): Отожмите или нажмите данную кнопку для смещения проецируемого изображения вверх или вниз. Изображение на проекционном экране может двигаться только вверх и вниз.

INFO (Вид дисплея): Нажмите данную кнопку для выбора вида дисплея. При каждом нажатии вид дисплея будет меняться.

± (Яркость изображения): Потяните наверх и удерживайте кнопку, чтобы увеличить яркость. Нажмите и удерживайте кнопку нажатой, чтобы уменьшить яркость. Удерживайте кнопку нажатой для выключения дисплея.

Изображение на дисплее HUD будет автоматически затемняться и становиться более ярким в зависимости от интенсивности наружного освещения. Яркость дисплея может быть отрегулирована по необходимости.

Проецируемое изображение может временно становиться ярче, в зависимости от угла падения солнечного света на проекционный дисплей. Это не является признаком неисправности.

При использовании солнечных очков с поляризованными стеклами изображение может восприниматься несколько хуже.

Виды дисплея

Предусмотрено четыре вида проекционного дисплея. Определенные сообщения, предупреждения или информация систем автомобиля могут отображаться при любом выбранном виде экрана.

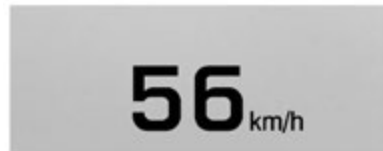

Вид «Speed»: При выборе данного экрана отображаются показания спидометра (в единицах британской или метрической системы), ограничение скорости, значение скорости, заданное для адаптивной системы круиз-контроля, сообщения системы предупреждения о смене полосы движения, индикатор впереди идущего автомобиля. Некоторые данные могут не отображаться, если в автомобиле не установлены данные системы или если они неактивны.



Вид «Audio/Phone»: При выборе данного экрана отображается текущая скорость движения, а также информация аудиосистемы/телефона. Также на нем отображается текущая радиостанция, тип носителя информации. Входящий звонок будет отображаться, если функция установлена и активна на данном автомобиле.

При любом выбранном виде экрана может одновременно отображаться информация аудиосистемы, которая также выводится на дисплей комбинации приборов, когда водитель использует кнопки управления на рулевом колесе для регулировки настроек аудиосистемы.

Входящий звонок, информация о котором также выводится на дисплей комбинации приборов, может отображаться на проекционном экране при любом выбранном виде.



Вид «Navigation»: этот экран включает отображение данных о скорости и информации системы навигации с указанием поворотов (при соответствующей комплектации). Компасный курс отображается, когда функция ведения по маршруту отключена.

Предупреждения системы навигации о предстоящих маневрах, которые отображаются на комбинации приборов, могут также выводиться на проекционный экран.

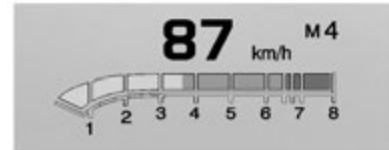

Вид «Performance»: При выборе данного экрана отображаются показания спидометра, тахометр, выбранная передача и индикатор переключения передач.

Уход за проекционным дисплеем

Очищайте ветровое стекло со стороны салона для удаления любых накопившихся загрязнений или пленки, которые могут ухудшить четкость или яркость изображения проекционного экрана.

Очищайте линзу проекционного экрана с помощью мягкой ткани и средства для очистки стекла. Аккуратно протрите линзу, а затем дайте высохнуть.

Устранение неисправностей проекционного дисплея

Убедитесь, что

- ничто не закрывает линзу проекционного экрана;
- яркость проекционного дисплея отрегулирована правильно;
- угол проекции изображения на стекло правильный;
- вы сняли солнцезащитные очки;
- ветровое стекло и линза проекционного дисплея чистые.

Если изображение выводится на проекционный дисплей некорректно, обратитесь в авторизованный сервисный центр.

Ветровое стекло является частью системы проекционного экрана. При необходимости замены см. «Замена ветрового стекла», стр. 10-22.

Сообщения о состоянии автомобиля

Сообщения, выводимые на дисплей информационного центра (DIC), указывают на состояние систем автомобиля или на действия, которые необходимо предпринять для коррекции состояния систем. Сообщения на дисплее могут появляться последовательно - одно за другим.

Сообщения, не требующие немедленного выполнения корректирующих действий, могут быть подтверждены и удалены нажатием кнопки «SEL». Сообщения, требующие немедленного выполнения корректирующих действий, можно удалить только после выполнения соответствующих действий. Ко всем предупреждающим сообщениям следует относиться внимательно – удаление сообщения не равнозначно устранению соответствующей неисправности.

Ниже приведены некоторые из сообщений, которые могут выводиться на дисплей вашего автомобиля.

Сообщения о напряжении и уровне заряда аккумуляторной батареи

BATTERY SAVER ACTIVE (СИСТЕМА ПРЕДОТВРАЩЕНИЯ РАЗРЯДА АККУМУЛЯТОРА АКТИВНА)

Данное сообщение выводится на дисплей, если напряжение аккумуляторной батареи оказалось ниже необходимого уровня. Система предотвращения разряда аккумуляторной батареи отключает некоторые системы, что может быть замечено водителем. В связи с этим на дисплей выводится данное сообщение. Отключите все электрические потребители, которые не влияют на безопасность движения, чтобы дать напряжению аккумуляторной батареи достичь необходимого уровня.

LOW BATTERY (НИЗКИЙ ЗАРЯД АККУМУЛЯТОРА)

Данное сообщение выводится на дисплей при низком напряжении аккумуляторной батареи. См. «Аккумуляторная батарея», стр. 10-18.

SERVICE BATTERY CHARGING SYSTEM (ТРЕБУЕТСЯ ОБСЛУЖИВАНИЕ СИСТЕМЫ ЗАРЯДКИ АККУМУЛЯТОРА)

Данное сообщение выводится на дисплей, если в системе заряда аккумуляторной батареи возникла неисправность.

Обратитесь к официальному дилеру.

TRANSPORT MODE ON (ВКЛЮЧЕН РЕЖИМ ТРАНСПОРТИРОВКИ)

Данное сообщение появляется, когда автомобиль находится в режиме транспортировки. Некоторые функции могут быть недоступны в данном режиме, включая дистанционное управление замками, дистанционный пуск двигателя и охранную систему. Для отключения данного режима обратитесь в авторизованный сервисный центр.

Сообщения, связанные с тормозной системой

BRAKE FLUID LOW (НИЗКИЙ УРОВЕНЬ ТОРМОЗНОЙ ЖИДКОСТИ)

Данное сообщение выводится на дисплей, если уровень тормозной жидкости упал ниже нормы. См. «Тормозная жидкость», стр. 10-17.

RELEASE PARKING BRAKE (СНИМИТЕ АВТОМОБИЛЬ СО СТОЯНОЧНОГО ТОРМОЗА)

Данное сообщение выводится на дисплей, если во время движения автомобиля задействован стояночный тормоз. См. «Стояночный тормоз с электроприводом», стр. 9-25.

SERVICE BRAKE ASSIST (ТРЕБУЕТСЯ ОБСЛУЖИВАНИЕ СИСТЕМЫ ПОМОЩИ

ПРИ ЭКСТРЕННОМ ТОРМОЖЕНИИ)

Данное сообщение выводится на дисплей при возникновении неисправности в системе помощи при экстренном торможении. После появления данного сообщения, ход педали может быть затруднен, а тормозной путь может увеличиться. Обратитесь к официальному дилеру.

SERVICE HAND BRAKE (ТРЕБУЕТСЯ ОБСЛУЖИВАНИЕ СТОЯНОЧНОГО ТОРМОЗА)

Данное сообщение появляется при возникновении неисправности в стояночной тормозной системе. Обратитесь к официальному дилеру.

STEP ON BRAKE TO RELEASE PARK BRAKE (НАЖМИТЕ ПЕДАЛЬ ТОРМОЗА ДЛЯ ОТКЛЮЧЕНИЯ СТОЯНОЧНОГО ТОРМОЗА)

Данное сообщение выводится на дисплей при попытке снять автомобиль со стояночного тормоза, не нажимая педали тормоза. См. «Стояночный тормоз с электроприводом», стр. 9-25.

Сообщения системы круиз-контроля

CRUISE SET TO XXX (СИСТЕМА КРУИЗ-КОНТРОЛЯ УСТАНОВЛЕНА НА XXX)

Данное сообщение выводится на дисплей, если система круиз-контроля включена и установлена на поддержание определенного значения скорости. См. «Система круиз-контроля», стр. 9-31.

Сообщения, связанные с открытыми дверями

DOOR OPEN (ДВЕРЬ ОТКРЫТА)

Символ незакрытой двери выводится на дисплей, указывая, какая из дверей не закрыта или не закрыта полностью. Данное сообщение будет отображаться, если рычаг переключения передач переведен в положение «Р» (Парковка). Оно может также выводиться, если автомобиль уже тронулся с места. Закройте дверь.

HOOD OPEN (КАПОТ ОТКРЫТ)

Данное сообщение отображается вместе с символом незакрытого капота, когда капот открыт. Закройте капот.

BOOT LID OPEN (ДВЕРЬ БАГАЖНОГО ОТДЕЛЕНИЯ ОТКРЫТА)

Данное сообщение и соответствующий символ выводятся на дисплей, если не полностью закрыта крышка багажного отделения. Закройте багажное отделение.

Сообщения, связанные с системой охлаждения двигателя

A/C OFF ENGINE COOLANT HOT (ДВИГАТЕЛЬ ПЕРЕГРЕТ КОНДИЦИОНЕР ВЫКЛ)

Данное сообщение появляется, когда температура охлаждающей жидкости превышает заданный уровень. Во избежание увеличения нагрузки на двигатель в случае его перегрева компрессор системы кондиционирования автоматически отключается. Когда температура охлаждающей жидкости снижается до нормального уровня, компрессор системы кондиционирования включается снова. При получении данного сообщения можно продолжать движение.

Если это сообщение появляется вновь, при первой возможности обратитесь в авторизованный сервисный центр, чтобы предотвратить возможное повреждение двигателя.

ENGINE OVERHEATED - IDLE ENGINE (ДВИГАТЕЛЬ ПЕРЕГРЕТ ПЕРЕКЛЮЧИТЕ НА ХОЛОСТОЙ ХОД)

Данное сообщение появляется и раздается звуковой сигнал «колокольчик» при перегреве охлаждающей жидкости системы охлаждения двигателя. Контрольная лампа температуры охлаждающей жидкости двигателя также загорится. Остановите автомобиль и дайте поработать двигателю в режиме холостого хода, чтобы он охладился.

ENGINE OVERHEATED - TURN VEHICLE OFF (ДВИГАТЕЛЬ ПЕРЕГРЕТ ЗАГЛУШИТЕ ДВИГАТЕЛЬ)

Данное сообщение, сопровождаемое звуковым предупреждением («колокольчик»), выводится на дисплей в случае, если температура охлаждающей жидкости приближается к опасному уровню. Контрольная лампа температуры охлаждающей жидкости двигателя будет мигать. При первой возможности остановите автомобиль в безопасном месте и заглушите двигатель. Данное сообщение не будет выводиться, когда двигатель охладится до безопасного уровня и будет можно продолжать движение.

Сообщения о состоянии моторного масла

CHANGE ENGINE OIL SOON (ЗАМЕНИТЕ МОТОРНОЕ МАСЛО В БЛИЖАЙШЕЕ ВРЕМЯ)

Данное сообщение указывает на необходимость замены моторного масла. При замене моторного масла убедитесь в том, что показания индикатора срока службы моторного масла были сброшены. См. «Индикатор срока службы моторного масла», стр. 10-7, «Информационный центр (DIC)», стр. 5-30, «Моторное масло», стр. 10-5 и «Плановое техническое обслуживание», стр. 11-2.

ENGINE OIL HOT, IDLE ENGINE (ПЕРЕГРЕВ МОТОРНОГО МАСЛА ПЕРЕКЛЮЧИТЕ НА ХОЛОСТОЙ ХОД)

Данное сообщение выводится на дисплей при перегреве моторного масла. Остановите автомобиль и дайте поработать двигателю в режиме холостого хода, чтобы он охладился.

ENGINE OIL LOW - ADD OIL (НИЗКОЕ ДАВЛЕНИЕ МАСЛА – ДОБАВЬТЕ МАСЛО)

Это сообщение появляется на некоторых автомобилях, когда уровень моторного масла может быть слишком низким. Перед доведением уровня моторного масла до нормы проверьте уровень масла. Если уровень масла достаточный и данное сообщение не исчезает обратитесь в авторизованный сервисный центр. См. «Моторное масло», стр. 10-5.

Engine Overheated - Turn Vehicle Off (ДВИГАТЕЛЬ ПЕРЕГРЕТ ЗАГЛУШИТЕ ДВИГАТЕЛЬ)

Данное сообщение появляется, если давление моторного масла низкое. Остановите автомобиль в безопасном месте и не заводите его до устранения причины появления низкого давления. Проверьте уровень моторного масла и обратитесь в авторизованный сервисный центр для проведения техобслуживания.

Сообщения, связанные с мощностью двигателя

ENGINE POWER IS REDUCED (МОЩНОСТЬ ДВИГАТЕЛЯ СНИЖЕНА)

Данное сообщение выводится также в случае перехода двигателя в режим уменьшенной мощности. Снижение мощности двигателя может влиять на способность автомобиля разогнаться. Если данное сообщение появилось, но ухудшение характеристик не наблюдается, движение можно продолжать. При дальнейшем движении может проявиться ухудшение динамических качеств. При наличии данного сообщения на автомобиле можно двигаться с уменьшенной скоростью, но способность ускоряться и максимальная скорость будут снижены. При появлении данного сообщения автомобиль необходимо предоставить официальному дилеру для проверки.

Сообщения, связанные с топливом

FUEL LEVEL LOW (МАЛО ТОПЛИВА)

Данное сообщение выводится на дисплей, если запас топлива в топливном баке подходит к концу. Как можно скорее заправьте автомобиль топливом.

Сообщения, связанные с ключом и замком зажигания

NO REMOTE DETECTED (ПУЛЬТ ДИСТАНЦИОННОГО УПРАВЛЕНИЯ НЕ ОБНАРУЖЕН)

Данное сообщение выводится при низком заряде элемента питания пульта. См. «Запуск двигателя при низком уровне зарядки элемента питания пульта дистанционного управления» в разделе «*Действие системы бесключевого доступа (RKE)*», стр. 2-2.

NO REMOTE KEY WAS DETECTED PLACE KEY IN TRANSMITTER POCKET THEN START YOUR VEHICLE (ДИСТ ПУЛЬТ НЕ НАЙДЕН. ВЛОЖИТЕ ПУЛЬТ В НИШУ ЦЕНТРАЛЬНОЙ КОНСОЛИ ЗАПУСТИТЕ ДВИГАТЕЛЬ)

Данное сообщение выводится на дисплей при попытке запуска двигателя, если не обнаружен пульт дистанционного управления. Может быть разряжен элемент питания пульта дистанционного управления. См. «Запуск двигателя при низком уровне зарядки элемента питания пульта дистанционного управления» в разделе «*Действие системы бесключевого доступа (RKE)*», стр. 2-2.

NO REMOTE PRESS BRAKE TO RESTART (ДИСТ ПУЛЬТ НЕ ОБНАРУЖЕН. НАЖМИТЕ ТОРМОЗ ДЛЯ ОБНОВЛЕНИЯ)

Данное сообщение отображается, когда при выключении двигателя автомобиля пульт RKE не обнаружен в салоне автомобиля. Повторный запуск двигателя можно выполнить без пульта дистанционного управления в течение пяти минут. При запуске двигателя нажмите педаль тормоза.

NUMBER OF KEYS PROGRAMMED (КОЛИЧЕСТВО ЗАПРОГРАММИРОВАННЫХ КЛЮЧЕЙ)

Данное сообщение выводится на дисплей при программировании нового ключа с пультом дистанционного управления.

REMOTE LEFT IN VEHICLE (ПУЛЬТ ДИСТАНЦИОННОГО УПРАВЛЕНИЯ НАХОДИТСЯ В АВТОМОБИЛЕ)

Данное сообщение выводится на дисплей, если пульт дистанционного управления был оставлен в автомобиле.

REPLACE BATTERY IN REMOTE KEY (ЗАМЕНИТЕ БАТАРЕЮ В ПУЛЬТЕ ДИСТАНЦИОННОГО УПРАВЛЕНИЯ)

Данное сообщение выводится на дисплей, если необходимо заменить элемент питания в пульте дистанционного управления.

Сообщения, связанные с приборами освещения

AFL (ADAPTIVE FORWARD LIGHTING) LAMPS NEED SERVICE (НЕИСПРАВНОСТЬ AFL)

Данное сообщение отображается, если в адаптивной системе световых приборов AFL возникла неисправность, и она требует техобслуживания. Обратитесь в авторизованный сервисный центр. См. «Адаптивная система световых приборов (AFL)», стр. 6-5.

AUTOMATIC LIGHT CONTROL ON/OFF (АВТОМАТИЧЕСКИЙ РЕЖИМ УПРАВЛЕНИЯ СВЕТОВЫМИ ПРИБОРАМИ ВКЛ/ВЫКЛ)

Данное сообщение выводится, когда переключатель наружного освещения находится в режиме «АУТО» и наружные световые приборы были включены или отключены. См. «Система автоматического управления наружным освещением», стр. 6-4.

XXX INDICATOR FAILURE (НЕИСПРАВНОСТЬ ЛАМПЫ XXX)

Данное сообщение выводится, если требуется замена какой-либо лампы в системе освещения автомобиля. См. «Замена ламп», стр. 10-22 и «Замена ламп», стр. 10-24.

Turn Signal On (Включено освещение)

Данное сообщение отображается, если освещение было оставлено включенным. Выключите освещение.

Сообщения систем контроля пространства

FORWARD COLLISION ALERT OFF (СИСТЕМА ПРЕДУПРЕЖДЕНИЯ О ВОЗМОЖНОМ СТОЛКНОВЕНИИ ВЫКЛ)

Данное сообщение отображается при отключении системы предупреждения о возможном столкновении.

Front Camera Blocked Clean Windscreen (Камера переднего обзора заблокирована – Очистите ветровое стекло)

Данное сообщение отображается, когда камера переднего обзора заблокирована. Для устранения данной неисправности попробуйте очистить ветровое стекло с внешней стороны за наружным зеркалом заднего вида. При наличии данной неисправности система предупреждения о смене полосы движения не будет работать. Система предупреждения о возможном столкновении также может не работать.

LANE DEPARTURE WARNING UNAVAILABLE (ПРЕДУПРЕЖДЕНИЯ О СМЕНЕ ПОЛОСЫ ДВИЖЕНИЯ НЕ АКТИВНЫ)

Данное сообщение выводится на экран при попытке активации системы предупреждения о смене полосы движения (LDW), когда она временно недоступна. В данном случае система не требует техобслуживания.

Сообщение может выводиться в результате блокировки камеры переднего обзора. Для устранения данной неисправности попробуйте очистить ветровое стекло с внешней стороны за наружным зеркалом заднего вида.

PARK ASSIST OFF (ПОМОЩЬ ПРИ ПАРКОВКЕ ВЫКЛ)

Данное сообщение выводится после отключения системы помощи при парковке. Оно также будет выведено, если система отключится в результате действия каких-либо обстоятельств.

REAR PARK ASSIST UNAVAILABLE (ПОМОЩЬ ПРИ ПАРКОВКЕ ЗАДНИМ ХОДОМ НЕАКТИВНА)

Данное сообщение выводится при попытке активировать функции помощи при парковке задним ходом системы помощи водителю, когда они недоступны.

В данном случае система не требует техобслуживания.

Это может происходить в результате следующих условий:

- Радар засорен. Поддерживайте датчики радара чистыми от грязи, снега и льда. Очистите переднюю и заднюю части кузова автомобиля. См. «Уход за кузовом автомобиля», стр. 10-56.
- Сильный дождь или снег мешают работе радара или камеры.

См. «Системы помощи водителю», стр. 9-34.

SERVICE DRIVER ASSIST SYSTEM (ТРЕБУЕТСЯ ОБСЛУЖИВАНИЕ СИСТЕМЫ ПОМОЩИ ВОДИТЕЛЮ)

Если данное сообщение отображается, обратитесь в авторизованный сервисный центр для проверки системы.

Данное сообщение может означать, что система предупреждения о возможном столкновении (FCA), система помощи при парковке и функция помощи при парковке задним ходом и/или система предупреждения о смене полосы движения могут не работать.

Не используйте данные системы до прохождения автомобилем сервисного обслуживания.

SERVICE FRONT CAMERA (ТРЕБУЕТСЯ ОБСЛУЖИВАНИЕ КАМЕРЫ ПЕРЕДНЕГО ОБЗОРА)

Если данное сообщение отображается после продолжения движения, то обратитесь в авторизованный сервисный центр для проверки. Не используйте систему предупреждения о смене полосы движения (LDW) и систему предупреждения о возможном столкновении (FCA). Обеспечьте техобслуживание вашего автомобиля.

SERVICE PARK ASSIST (ТРЕБУЕТСЯ ОБСЛУЖИВАНИЕ СИСТЕМЫ ПОМОЩИ ПРИ ПАРКОВКЕ)

Данное сообщение выводится, если существует неисправность функции помощи при парковке и парковке задним ходом системы помощи водителю. Не пользуйтесь неисправной системой помощи при парковке. Обратитесь в авторизованный сервисный центр для проверки системы.

SIDE BLIND ZONE ALERT OFF (СИСТЕМА КОНТРОЛЯ СЛЕПЫХ ЗОН ВЫКЛ)

Данное сообщение выводится при отключении водителем системы контроля слепых зон (SBZA).

SERVICE SIDE DETECTION SYSTEM (ТРЕБУЕТСЯ ОБСЛУЖИВАНИЕ СИСТЕМЫ КОНТРОЛЯ СЛЕПЫХ ЗОН)

Если данное сообщение отображается после продолжения движения, то обратитесь в авторизованный сервисный центр для проверки. Не используйте систему контроля слепых зон (SBZA) и систему предупреждения о сзади идущих транспортных средствах, движущихся в поперечном направлении (RCTA). Обеспечьте техобслуживание вашего автомобиля.

SIDE DETECTION SYSTEM UNAVAILABLE (СИСТЕМА КОНТРОЛЯ СЛЕПЫХ ЗОН НЕАКТИВНА)

Данное сообщение отображается, если Система контроля слепых зон (SBZA) и система предупреждения о сзади идущих транспортных средствах, движущихся в поперечном направлении (RCTA) неактивны в результате блокировки датчика и невозможности определения наличия автомобиля в слепых зонах, или если автомобиль движется по открытой местности, такой как пустыня, и системе не хватает данных для обработки.

Данное сообщение также может выводиться при сильном ливне или попадании струй от машины для поливки дорог. Автомобиль не требует техобслуживания. Для очистки см. «Мойка автомобиля» в разделе «Уход за кузовом автомобиля», стр. 10-56.

Сообщения, связанные с системами курсовой устойчивости

ALL WHEEL DRIVE OFF (СИСТЕМА ПОЛНОГО ПРИВОДА ВЫКЛ)

Если автомобиль оборудован системой полного привода (AWD), то данное сообщение отображается, когда система не может быть активирована. Таким образом, автомобиль будет двигаться на двух ведущих колесах 2WD. Это может быть вызвано:

- снижением скорости колес или скорости движения автомобиля.
- перегревом системы полного привода AWD.
- наличием определенных сбоев в электрических системах автомобиля.

При устранении указанных выше условий сообщение исчезает.

См. «Система полного привода», стр. 9-24.

SERVICE ALL WHEEL DRIVE (ТРЕБУЕТСЯ ОБСЛУЖИВАНИЕ СИСТЕМЫ ПОЛНОГО ПРИВОДА)

Данное сообщение появляется, если в системе полного привода обнаружена неисправность. Таким образом, автомобиль будет двигаться на двух ведущих колесах 2WD. Это может быть вызвано:

- неисправностью электронных приборов;
- износом или перегревом дисков муфты сцепления;
- наличием определенных сбоев в электрических системах автомобиля.

Возможно, система требует техобслуживания. Обратитесь к авторизованному дилеру.

SERVICE STABILITRAK (ТРЕБУЕТСЯ ОБСЛУЖИВАНИЕ STABILITRAK)

Данное сообщение появляется, если возникли неисправности в системе курсовой устойчивости StabiliTrak. См. «Противобуксовочная система/ система курсовой устойчивости», стр. 9-28.

SERVICE SUSPENSION SYSTEM (ТРЕБУЕТСЯ ОБСЛУЖИВАНИЕ ПОДВЕСКИ)

Данное сообщение отображается, если возникли неисправности в системе MagneRide™. См. «Управление режимами движения», стр. 9-30. Обратитесь в авторизованный сервисный центр.

**SERVICE TRACTION CONTROL
(ТРЕБУЕТСЯ ОБСЛУЖИВАНИЕ
ПРОТИВОБУКСОВОЧНОЙ СИСТЕМЫ)**

Данное сообщение появляется при возникновении неисправностей противобуксовочной системы (TCS). См. «Противобуксовочная система/ система курсовой устойчивости», стр. 9-28.

**TRACTION CONTROL OFF
(ПРОТИВОБУКСОВОЧНАЯ СИСТЕМА
ВЫКЛ)**

Данное сообщение появляется при отключении противобуксовочной системы (TCS). См. «Противобуксовочная система/ система курсовой устойчивости», стр. 9-28.

**TRACTION CONTROL ON
(ПРОТИВОБУКСОВОЧНАЯ СИСТЕМА
ВКЛ)**

Данное сообщение появляется при включении противобуксовочной системы (TCS). См. «Противобуксовочная система/ система курсовой устойчивости», стр. 9-28.

**Сообщения системы подушек
безопасности****SERVICE AIRBAG (ТРЕБУЕТСЯ
ОБСЛУЖИВАНИЕ ПОДУШКИ
БЕЗОПАСНОСТИ)**

Данное сообщение появляется при возникновении неисправности в системе подушек безопасности. Предоставьте автомобиль официальному дилеру для проверки.

**Сообщения, связанные с ремнями
безопасности****AUTOMATIC SEATBELT
TIGHTENING UNAVAILABLE (ФУНКЦИЯ
АВТОМАТИЧЕСКОЙ ЗАТЯЖКИ РЕМНЯ
БЕЗОПАСНОСТИ НЕДОСТУПНА)**

Данное сообщение отображается, когда функция автоматической затяжки ремня безопасности не может быть активирована. Это явление может быть временным. Если сообщение не исчезает, обратитесь в авторизованный сервисный центр.

**SERVICE AUTOMATIC
SEATBELT TIGHTENING
SYSTEM (НЕОБХОДИМО ТЕХНИЧЕСКОЕ
ОБСЛУЖИВАНИЕ СИСТЕМЫ
АВТОМАТИЧЕСКОЙ ЗАТЯЖКИ РЕМНЯ
БЕЗОПАСНОСТИ)**

Если появляется данное сообщение, обратитесь авторизованный сервисный центр для техобслуживания системы автоматической затяжки ремня безопасности.

**Сообщения, связанные с охранной
системой****THEFT ATTEMPTED
(ЗАРЕГИСТРИРОВАНА ПОПЫТКА
ПРОНИКНОВЕНИЯ)**

Данное сообщение выводится на дисплей, если охранная система автомобиля зарегистрировала попытку несанкционированного проникновения в автомобиль.

**Сообщения, связанные с
техническим обслуживанием
автомобиля****SERVICE AC SYSTEM (НЕОБХОДИМО
ТЕХНИЧЕСКОЕ ОБСЛУЖИВАНИЕ
СИСТЕМЫ КОНДИЦИОНИРОВАНИЯ)**

Данное сообщение появляется при возникновении неисправности в системе кондиционирования. Предоставьте автомобиль официальному дилеру для проверки.

**SERVICE PEDESTRIAN
PROTECTION SYSTEM (НЕОБХОДИМО
ТЕХНИЧЕСКОЕ ОБСЛУЖИВАНИЕ
СИСТЕМЫ ЗАЩИТЫ ПЕШЕХОДОВ)**

Данное сообщение появляется при возникновении неисправности в системе кондиционирования. Предоставьте автомобиль официальному дилеру для проверки.

**SERVICE POWER STEERING
(НЕИСПРАВЕН УСИЛИТЕЛЬ РУЛЕВОГО
УПРАВЛЕНИЯ)**

Данное сообщение появляется при

возникновении неисправности в усилителе рулевого управления. Обратитесь к официальному дилеру.

SERVICE STEERING COLUMN LOCK (НЕОБХОДИМО ТЕХНИЧЕСКОЕ ОБСЛУЖИВАНИЕ ЗАМКА РУЛЕВОЙ КОЛОНКИ)

Данное сообщение появляется при возникновении неисправности в системе кондиционирования. Предоставьте автомобиль официальному дилеру для проверки.

SERVICE VEHICLE SOON (НЕОБХОДИМО ТЕХНИЧЕСКОЕ ОБСЛУЖИВАНИЕ)

Данное сообщение появляется при возникновении неисправности в системах автомобиля. Обратитесь к официальному дилеру.

Сообщения, связанные с запуском двигателя

PRESS BRAKE TO START VEHICLE (НАЖМИТЕ ТОРМОЗ ДЛЯ ЗАПУСКА ДВИГАТЕЛЯ)

Данное сообщение появляется, если водитель попытался завести автомобиль, не нажав педаль тормоза.

SERVICE KEYLESS START SYSTEM (ТРЕБУЕТСЯ ОБСЛУЖИВАНИЕ БЕСКЛЮЧЕВОГО ДОСТУПА)

Данное сообщение появляется при возникновении неисправности в системе запуска двигателя с помощью кнопки старта. Обратитесь к официальному дилеру.

TURN STEERING WHEEL (ПОВЕРНИТЕ РУЛЕВОЕ КОЛЕСО)

Данное сообщение может отображаться при попытке пуска двигателя, когда рулевая колонка остается заблокированной. Попробуйте поворачивать рулевое колесо при пуске двигателя для снятия блокировки рулевой колонки. Если автомобиль не заводится, поверните рулевое колесо в обратную сторону и попробуйте завести двигатель еще раз.

Сообщения, связанные с давлением воздуха в шинах

SERVICE TYRE MONITOR SYSTEM (ТРЕБУЕТСЯ ОБСЛУЖИВАНИЕ СИСТЕМЫ КОНТРОЛЯ ДАВЛЕНИЯ ВОЗДУХА В ШИНАХ)

Данное сообщение выводится на дисплей, если в системе контроля давления воздуха в шинах возникла неисправность. См. *«Принцип действия системы контроля давления воздуха в шинах», стр. 10-39.*

TYRE LEARNING ACTIVE (ИДЕТ РАСПОЗНАНИЕ ПОЛОЖЕНИЯ ШИН)

Данное сообщение выводится на дисплей при выполнении начальной настройки системы после перестановки колес. См. *«Принцип действия системы контроля давления воздуха в шинах», стр. 10-39.*

TYRE LOW ADD AIR TO TYRE (НИЗКОЕ ДАВЛЕНИЕ ШИН НАКАЧАЙТЕ)

Данное сообщение выводится на дисплей, если давление воздуха в одной или нескольких шинах ниже нормы.

Для указания конкретной шины одновременно с данным сообщением появляются надписи «ЛЕВАЯ ПЕРЕДНЯЯ», «ПРАВАЯ ПЕРЕДНЯЯ»,

«ЛЕВАЯ ЗАДНЯЯ», «ПРАВАЯ ЗАДНЯЯ». Кроме того, загорается контрольная лампа падения давления воздуха в шинах. См. «Контрольная лампа низкого давления воздуха в шинах», стр. 5-27.

Если на дисплее DIC появляется сообщение о низком давлении воздуха в шинах, при первой возможности остановите автомобиль. Приведите давление воздуха в шине в норму, которая приведена на табличке с указанием рекомендованных значений давления воздуха в шинах. См. «Шины», стр. 10-33, «Ограничения нагрузки на автомобиль», стр. 9-9 и «Давление воздуха в шинах», стр. 10-36.

Одновременно могут появляться сообщения о падении давления воздуха более, чем в одной шине. Значения давления воздуха в шинах выводятся также на дисплей DIC. См. «Информационный дисплей (DIC)», стр. 5-30.

Сообщения, связанные с коробкой передач

SERVICE TRANSMISSION (ТРЕБУЕТСЯ ОБСЛУЖИВАНИЕ КОРОБКИ ПЕРЕДАЧ)

Данное сообщение появляется при возникновении неисправности в коробке передач. Обратитесь в авторизованный сервисный центр.

SHIFT DENIED (ПЕРЕКЛЮЧЕНИЕ НЕ ВЫПОЛНЕНО)

Данное сообщение выводится на дисплей при using the Driver Shift Control (DSC) и попытке включения недопустимой передачи для текущей скорости и оборотов двигателя в минуту (rpm) в режиме ручного выбора передач. См. «Ручной режим», стр. 9-22.

SHIFT TO PARK (УСТАНОВИТЕ РЫЧАГ ПОЛОЖЕНИЕ ПАРКОВКА)

Данное сообщение отображается, когда необходимо перевести рычаг переключения передач в положение «Р» («Парковка»). Оно также может появляться при выключении зажигания, если рычаг переключения передач не поставлен в положение «Р» («Парковка»).

TRANSMISSION HOT - IDLE ENGINE (ПЕРЕГРЕВ ТРАНСМИССИИ ПЕРЕКЛЮЧИТЕ В ХОЛОСТОЙ ХОД)

Данное сообщение появляется в сопровождении звукового предупреждения («колокольчик»), когда перегревается рабочая жидкость коробки передач. Движение с перегретой рабочей жидкостью коробки передач может привести к серьезным повреждениям коробки передач. Остановите автомобиль и дайте двигателю поработать в режиме холостого хода, чтобы охладилась рабочая жидкость коробки передач. Данное сообщение исчезает, когда

температура рабочей жидкости приходит в норму.

Сообщения, имеющие функцию напоминания

ICE POSSIBLE DRIVE WITH CARE (ВОЗМОЖНО ОБЛЕДЕНЕНИЕ, ДВИГАЙТЕСЬ С ОСТОРОЖНОСТЬЮ)

Данное сообщение выводится в условиях, когда возможно образование наледи на дорогах.

Сообщения, связанные со скоростью движения автомобиля

SELECTED SPEED LIMIT EXCEEDED (ВЫБРАННОЕ ОГРАНИЧЕНИЕ СКОРОСТИ ПРЕВЫШЕНО)

Данное сообщение выводится на дисплей при превышении ограничения скорости. См. «Ограничение скорости» в разделе «Информационный центр (DIC)», стр. 5-30.

Сообщения, связанные с жидкостью омывателя стекол

WASHER FLUID LOW ADD FLUID (НИЗКИЙ УРОВЕНЬ ЖИДКОСТИ ОМЫВАТЕЛЯ, ДОЛЕЙТЕ)

Данное сообщение появляется при минимальном уровне жидкости в бачке омывателей стекол. См. «Жидкость омывателей стекол», стр. 10-15.

Пользовательские настройки

Используйте кнопки управления аудиосистемой для входа в меню пользовательских настроек.

Далее указаны возможные пользовательские настройки. В зависимости от комплектации автомобиля, некоторые функции могут быть недоступны.

Кнопки управления аудиосистемой информационно-развлекательной системы

Для входа в меню настроек:

1. Нажмите кнопку «SETTINGS» («НАСТРОЙКИ») на начальной странице дисплея информационно-развлекательной системы.
2. Нажмите соответствующую позицию для отображения списка возможных опций.
3. Нажмите кнопку, чтобы выбрать необходимую настройку.
4. Нажмите кнопку  Back («Назад») на экране для возврата в предыдущее меню.

Меню пользовательских настроек

Может отображаться следующий список:

- Time and Date (Время и дата)
- Language [язык]
- Valet Mode (Режим «VALET»)
- Radio (Радиоприемник)
- Vehicle (Автомобиль)
- Bluetooth
- Voice (Система распознавания голосовых команд)
- Display (Дисплей)
- Rear Camera (Камера заднего обзора)
- Return to Factory Settings (Вернуться к заводским настройкам)
- Software Information (Информация о ПО)

Более подробное описание каждого меню приведено ниже.

Time and Date (Дата и время)

Вручную выставите значения времени и даты. См. «Часы», стр. 5-5.

Language [язык]

Выберите «Language» [язык], а затем выберите необходимый язык из списка доступных языков.

Выбранный язык отобразится в системе, и голосовые подсказки будут выводиться на выбранном языке.

Valet Mode (Режим «VALET»)

Данный режим обеспечивает блокировку информационно-развлекательной системы, кнопок управления информационно-развлекательной системы и содержимого экрана.

Для включения/отключения режима «VALET» введите четырехзначный код на клавиатуре. Нажмите Enter для перехода в меню подтверждения. Введите четырехзначный код еще раз. Нажмите «LOCK», чтобы заблокировать систему. Чтобы разблокировать систему, введите четырехзначный код. Нажмите кнопку «Back» («Назад») для возврата в предыдущее меню.

Radio (Радиоприемник)

Нажмите для вывода на дисплей меню «Radio» («Радиоприемник»); в данном меню доступны следующие пункты:

- Manage Favourites (Управление избранным)
- Number of Favourites Shown (Количество отображаемых избранных страниц)
- Auto Volume (Автоматический контроль уровня громкости)
- Audible Touch Feedback (Слышимая контактная обратная связь)
- Bose Audio Pilot («AudioPilot» BOSE)
- Maximum Start Up Volume (Начало воспроизведения на заданной громкости)

Управление избранным

Данная функция позволяет вносить изменения контента в избранном. См. «Управление избранным» в подразделе «Настройки» раздела «Радиоприемник» в Руководстве информационно-развлекательной системы.

Количество отображаемых избранных страниц

Нажмите, чтобы выбрать количество отображаемых избранных страниц.

Задайте желаемое число или нажмите «Auto» и информационно-развлекательная система автоматически подберет количество отображаемых избранных страниц.

Автоматический контроль уровня громкости

Данная функция обеспечивает регулировку уровня громкости в зависимости от скорости движения автомобиля.

Можно выбрать следующие уровни громкости: «Off» («Выкл.»), «Low» («Низкий»), «Medium-Low» («Средний/Низкий»), Medium («Средний»), Medium-High («Средний/Высокий») или «High» («Высокий»).

Звук при касании

Позволяет отключать или включать функцию звуковой обратной связи.

Выберите On («Вкл.») или Off («Выкл.»)

«AudioPilot» BOSE

Данная функция позволяет регулировать уровень звука с учетом шумов в салоне. См. «Технология BOSE «AudioPilot» для подавления шумов» в разделе «Настройки информационно-развлекательной системы» в Руководстве информационно-развлекательной системы.

Выберите On («Вкл.») или Off («Выкл.»)

Начало воспроизведения на заданной громкости

Данная функция позволяет включение динамиков на предварительно заданной громкости. Если двигатель включен и уровень звука аудиосистемы превышает

предварительно установленный, то он автоматически уменьшится. Чтобы отрегулировать уровень звука нажмите «+» или «-».

Автомобиль

После нажатия данного пункта меню на дисплее отобразятся следующие опции:

- Climate and Air Quality (Система контроля климата и качества воздуха)
 - Collision/Detection Systems (Системы контроля окружения)
 - Comfort and Convenience (Комфорт и удобство)
 - Lighting (Система освещения)
 - Power Door Locks (Центральная блокировка дверей)
- Remote Lock, Unlock, Start (Система дистанционного пуска двигателя/отпирания/запирания дверей)

Система контроля климата и качества воздуха

После нажатия данного пункта меню на дисплее отобразятся следующие опции:

- Auto Fan Max Speed (Автоматический выбор режима работы вентилятора на максимальной скорости)
- Air Quality Sensor (Датчик качества воздуха)
- Auto Demist (Автоматическое включение системы обдува стекол)

Auto Fan Max Speed (Автоматический выбор режима работы вентилятора на максимальной скорости)

При выборе данной опции будет установлен максимальный скоростной режим работы вентилятора.

Выберите Low («Минимальный»), Medium («Средний») или High («Максимальный»).

Air Quality Sensor (Датчик качества воздуха)

Данная функция позволяет выбрать высокую или низкую степень чувствительности датчика качества воздуха.

Выберите «Off» («Выкл.»), «Low Sensitivity» («Низкая чувствительность») или «High Sensitivity» («Высокая чувствительность»).

Auto Demist (Автоматическое включение системы обдува стекол)

При нажатии «On» система обдува ветрового стекла будет автоматически реагировать на изменения температуры и влажности для предотвращения запотевания.

Выберите «On» («Вкл.») или «Off» («Выкл.»).

Collision/Detection Systems (Системы контроля окружающего пространства)

Меню систем контроля окружающего пространства содержит следующие пункты:

- Alert Type (Тип предупреждения)
- Auto Collision Preparation (Подготовка к столкновению)

- Side Blind Zone Alert (Предупреждение системы контроля слепых зон)
- Rear Cross Traffic Alert (Оповещение системы предупреждения озади идущих транспортных средствах, движущихся в поперечном направлении)

Alert Type (Тип предупреждения)

С помощью данной функции можно установить тип предупреждения: звуковой сигнал или вибрация сиденья. Данные настройки будут действовать для всех систем предупреждения о столкновении, включая:

- Предупреждение о возможном фронтальном ударе
- Предупреждение о смене полосы движения
- Помощь при парковке
- Предупреждения при движении задним ходом

Выберите «Beeps» («Звуковой сигнал») или «Safety Alert Seat» («Вибрация сиденья»).

Auto Collision Preparation (Подготовка к столкновению)

Данная функция включает/отключает предупреждение о возможном столкновении, а также автоматическое торможение. При выборе настройки «Alert & Brake» («Предупреждение и торможение»), обе функции – предупреждение о возможном столкновении и автоматическое торможение – активны. При выборе настройки «Alert» большая часть функций автоматического торможения будет отключена.

Однако при включении данной функции остается активной функция автоматического торможения в последний момент перед столкновением, но вероятность ее срабатывания в большинстве случаев мала. При выборе настройки «Off» функции предупреждения о возможном столкновении и автоматическое торможение отключаются.

Выберите «Off» («Выкл.»), «Alert & Brake» («Предупреждение и торможение») или «Alert» («Предупреждение»).

Side Blind Zone Alert (Предупреждение системы контроля слепых зон)

Выбор данной опции позволяет включить или отключить функцию. См. «Система контроля слепых зон (SBZA)», стр. 9-42.

Выберите «Off» («Выкл.») или «On» («Вкл.»).

Rear Cross Traffic Alert (Оповещение системы предупреждения озади идущих транспортных средствах, движущихся в поперечном направлении)

Выбор данной опции позволяет включить или отключить функцию. См. «Системы помощи при парковке» или «Движение задним ходом», стр. 9-35.

Выберите «Off» («Выкл.») или «On» («Вкл.»).

Comfort and Convenience (Комфорт и удобство)

После нажатия данного пункта меню на дисплее отобразятся следующие опции:

- Auto Memory Recall (Автоматический вызов сохраненных настроек)
- Easy Exit Options (Опции для облегчения посадки и высадки)
- Chime Volume (Громкость звукового предупреждения «колокольчик»)
- Reverse Tilt Mirror (Функция наклона зеркал при движении задним ходом)
- Rain Sense Wipers (Датчик дождя RainSense стеклоочистителей)

Auto Memory Recall (Автоматический вызов сохраненных настроек)

Данная опция обеспечивает автоматический вызов предварительно сохраненных водителем настроек для кнопок 1 и 2 при посадке в автомобиль. См. «Сиденья с функцией сохранения настроек», стр. 3-6.

Выберите «Off» («Выкл.»), «On - Driver Door Open» («Вкл. – Дверь водителя открыта»), или «On - At Ignition On» («Вкл. – При включении двигателя»).

Easy Exit Options (Опции для облегчения посадки и высадки)

Данная опция обеспечивает автоматический вызов предварительно сохраненных водителем настроек для кнопки «EXIT» при высадке из автомобиля. См. «Сиденья с функцией сохранения настроек», стр. 3-6.

Выберите «Off» («Выкл.»), «On» («Вкл.»)

Chime Volume (Громкость звукового предупреждения («колокольчик»))

В данном пункте меню можно отрегулировать уровень громкости предупреждающего сигнала.

Нажмите «+» или «-» для увеличения или уменьшения уровня звука.

Reverse Tilt Mirror (Функция наклона зеркал при движении задним ходом)

С помощью выбора данной опции можно включать или отключать данную функцию.

Выберите «Off», («Выкл.»), «On - Driver and Passenger» («Вкл. для обоих зеркал»), «On – Driver» («Вкл. со стороны водителя») или «On – Passenger» («Вкл. со стороны пассажира»).

Rain Sense Wipers (Датчик дождя RainSense стеклоочистителей)

С помощью выбора данной опции можно включать или отключать данную функцию.

Выберите «Off» («Выкл.») или «On» («Вкл.»).

Lighting (Система освещения)

После нажатия данного пункта меню на дисплее отобразятся следующие опции:

- Vehicle Locator Lights (Функция определения местонахождения автомобиля)
- Exit Lighting (Освещение при высадке)
- Auto High Beam (Автоматическое переключение дальнего света фар)

Vehicle Locator Lights (Функция определения местонахождения автомобиля)

Если данная функция включена при нажатии

 кнопки на пульте дистанционного управления, начнут мигать фары и фонари заднего хода.

Выберите «On» («Вкл.») или «Off» («Выкл.»)

Exit Lighting (Подсветка при высадке)

В данном пункте меню можно выбрать длительность действия наружных световых приборов при выходе из автомобиля в темное время суток.

Выберите «Off» («Выкл.»), «30 Seconds» («30 секунд»), «60 Seconds» («60 секунд») или «120 Seconds» («120 секунд»).

Auto High Beam (Автоматическое переключение дальнего света фар)

С помощью выбора данной опции можно включать или отключать данную функцию.

Выберите «Off» («Выкл.») или «On» («Вкл.»).

Power Door Locks (Центральная блокировка дверей)

После нажатия данного пункта меню на дисплее отобразятся следующие опции:

- Unlocked Door Anti Lock Out (Функция защиты от запираения замка двери водителя)
- Auto Door Lock (Автоматическое запираение дверей)
- Delayed Door Lock (Функция задержки запираения замков)

Unlocked Door Anti-Lockout (Функция защиты от запираения замка двери водителя)

Если данная функция активирована, открытую дверь водителя запереть невозможно. При отключении данной функции будет доступно меню «Delayed Door Lock».

Выберите «On» («Вкл.») или «Off» («Выкл.»)

Auto Door Lock (Автоматическое отпирание дверей)

Если данная функция активна, двери будут автоматически отпираться при переводе рычага переключения передач в положение «P» («Парковка»).

Выберите «On» («Вкл.») или «Off» («Выкл.»).

Delayed Door Lock (Функция задержки запираения замков)

Данная функция позволяет задерживать запираение замков дверей. Для отмены задержки нажмите на кнопку центральной блокировки на двери.

Выберите «On» («Вкл.») или «Off» («Выкл.»).

Remote Lock, Unlock, Start (Система дистанционного пуска двигателя/ отпирания/ запираения дверей)

После нажатия данного пункта меню на дисплее отобразятся следующие опции:

- Remote Unlock Light Feedback (Обратная связь с помощью световой сигнализации при отпирании замков)
- Remote Lock Feedback (Обратная связь с помощью световой сигнализации при запираении замков)
- Remote Door Unlock (Дистанционное отпирание замков)
- Remote Start Auto Cool Seats (Дистанционный пуск двигателя, автоматич. включение вентиляции сидений)
- Remote Start Auto Heat Seats (Дистанционный пуск двигателя, автоматич. включение подогрева сидений)
- Passive Door Unlock (Пассивное отпирание замков)
- Passive Door Lock (Пассивное запираение замков)
- Remote Left in Vehicle Alert (Предупреждение «Пульт дистанционного управления в салоне»)

Remote Unlock Light Feedback (Обратная связь с помощью световой сигнализации при отпирании замков)

Если данная функция включена, при отпирании замков с помощью пульта дистанционного управления мигают наружные приборы освещения.

Выберите «Off» («Выкл.») или «Flash Lights» («Мигание наружных световых приборов»).

Remote Lock Feedback (Обратная связь с помощью световой сигнализации при запираении замков)

В данном пункте меню можно выбрать тип обратной связи при запираении автомобиля с помощью пульта дистанционного управления. Выберите «Off» («Выкл.»), «Lights and Horn» («Свет и звуковой сигнал»), «Lights Only» («Только свет») или «Horn Only» («Только звуковой сигнал»).

Remote Door Unlock (Дистанционное отпирание замков)

Данная функция позволяет выбрать дверь, которая будет открываться при нажатии  на дистанционном пульте управления. Выберите «All Doors» («Все двери») или «Driver Door Only» («Только дверь водителя»).

Remote Start Auto Cool Seats (Дистанционный пуск двигателя, автоматич. включение вентиляции сидений)

Если данная функция активирована, то при дистанционном пуске двигателя в жаркую погоду будет включена вентиляция сидений. Выберите «On» («Вкл.») или «Off» («Выкл.»).

Remote Start Auto Heat Seats (Дистанционный пуск двигателя, автоматич. включение подогрева сидений)

Если данная функция активирована, то при дистанционном пуске двигателя в холодную погоду будет включен подогрев сидений. Выберите «On» («Вкл.») или «Off» («Выкл.»).

Passive Door Unlock (Пассивное отпирание замков)

Данная функция позволяет выбрать дверь, которая будет разблокирована при нажатии кнопки открытия на двери водителя. Выберите «All Doors» («Все двери») или «Driver Door» («Дверь водителя»).

Passive Door Lock (Пассивное запираение замков)

Данная функция может быть включена или отключена, или может быть использована для выбора отклика при нажатии кнопки открытия на двери водителя для блокировки замков. См. «Система бесключевого доступа (RKE)», стр. 2-2.

Выберите «Off» (Выкл.), «On with Horn Chirp» («Вкл. со звуковым сигналом») или «On» («Вкл.»).

Remote Left in Vehicle Alert (Предупреждение «Пульт дистанционного управления в салоне»)

Если данная функция активна и пульт дистанционного управления был оставлен в салоне автомобиля, то раздастся звуковой сигнал. Выберите «On» («Вкл.») или «Off» («Выкл.»)

Bluetooth

После нажатия данного пункта меню на дисплее отобразятся следующие опции:

- Pair New Device (Синхронизировать с новым устройством)

- Device Management (Управление устройством)
- Ringtones (Мелодия звонка)
- Voice Mail Numbers (Номера голосовых вызовов)

Pair New Device (Синхронизировать с новым устройством)

Выберите данную опцию, чтобы синхронизировать Bluetooth с новым устройством. См. «Сопряжение» в подразделе «Органы управления информационно-развлекательной системы» раздела «Bluetooth» в Руководстве информационно-развлекательной системы.

Device Management (Управление устройством)

Нажмите, чтобы подключить новый телефон, отключить телефон или удалить данные о телефоне.

Ringtones (Мелодия звонка)

Нажмите, чтобы изменить мелодию звонка телефона. Подключать телефон для этого не обязательно.

Voice Mail Numbers (Номера голосовых вызовов)

Отображается номер голосовых вызовов для всех подключенных телефонов. Данный номер может быть изменен путем выбора опции «EDIT» («РЕДАКТИРОВАТЬ»)

или нажатия кнопки «EDIT» и ввода нового номера. После этого необходимо выбрать «SAVE» («СОХРАНИТЬ») или нажать кнопку «SAVE».

(Система распознавания голосовых команд)

После нажатия данного пункта меню на дисплее отобразятся следующие опции:

- Confidence Threshold (Порог чувствительности)
- Prompt Length (Длина голосовой подсказки)
- Audio Feedback Speed (Скорость воспроизведения голосовой обратной связи)

Confidence Threshold (Порог чувствительности)

Данная функция позволяет регулировать уровень чувствительности системы распознавания голоса.

Выберите «Confirm More» («Подтвердите больше») или «Confirm Less» («Подтвердите меньше»).

Prompt Length (Длина голосовой подсказки)

С помощью данной функции можно регулировать длину голосовой подсказки.

Выберите «Short» («Короткая») или «Long» («Длинная»).

Audio Feedback Speed (Скорость обратной аудиосвязи)

С помощью данной функции можно регулировать скорость обратной аудиосвязи.

Выберите «Slow» («Низкая»), «Medium» («Средняя») или «Fast» («Высокая»).

Display (Дисплей)

После нажатия данного пункта меню на дисплее отобразятся следующие опции:

- Mode (Режим)
- Proximity Sensing (Распознавание приближения)
- Calibrate Touchscreen (Калибровка сенсорного экрана)
- Turn Display Off (Выключение дисплея)

Mode (Режим)

С помощью данной опции можно регулировать яркость дисплея в зависимости от времени суток.

Выберите «Auto» («Авто»), «Day» («День») или «Night» («Ночь»).

Proximity Sensing (Распознавание приближения)

Если данная функция активна, то отдельные кнопки будут появляться на экране, когда система определит приближение руки к экрану.

Выберите «Off» («Выкл.»), «On» («Вкл.») или «On - Map Only» («Вкл. – Только карты»).

Calibrate Touchscreen (Калибровка сенсорного экрана)

С помощью данной опции можно произвести калибровку сенсорного экрана. Следуйте подсказкам.

Turn Display Off (Выключение дисплея)

С помощью данной опции можно отключить дисплей. Чтобы включить дисплей, коснитесь любой точки на сенсорном экране или нажмите любую кнопку на его панели.

Rear Camera (Камера заднего обзора)

После нажатия данного пункта меню на дисплее отобразятся следующие опции:

- Guidance Lines (Направляющие линии)
- Rear Cross Traffic Alert (Предупреждения озади идущих транспортных средствах, движущихся в поперечном направлении)
- Rear Park Assist Symbols (Символы системы помощи при парковке задним ходом)

Guidance Lines (Направляющие линии)

Выберите данную опцию для включения или отключения функции. См. «Системы помощи при парковке или движении задним ходом», стр. 9-35.

Rear Cross Traffic Alert (Предупреждения озади идущих транспортных средствах, движущихся в поперечном направлении)

Выберите данную опцию для включения или отключения функции. См. «Системы помощи при парковке или движении задним ходом», стр. 9-35.

Rear Park Assist Symbols (Символы системы помощи при парковке задним ходом)

Выберите данную опцию для включения или отключения функции. См. «Системы помощи при парковке или движении задним ходом», стр. 9-35

Return to Factory Settings (Вернуться к заводским настройкам)

После нажатия данного пункта меню на дисплее отобразятся следующие опции:

- Restore Vehicle Settings (Восстановить настройки автомобиля)
- Clear All Private Data (Стереть все личные данные)
- Restore Radio Settings (Восстановить настройки головного устройства аудиосистемы)

Restore Vehicle Settings (Восстановить настройки автомобиля)

В данном режиме можно Восстановить настройки автомобиля.

Выберите «Cancel» («Отмена») или «Restore» («Восстановить»).

Clear All Private Data (Удалить все персональные данные)

В данном режиме можно удалить из блоков памяти автомобиля все персональные данные.

Выберите «Cancel» («Отмена») или «Delete» («Удалить»).

Restore Radio Settings (Восстановить настройки головного устройства аудиосистемы)

В данном режиме можно Восстановить настройки головного устройства аудиосистемы.

Выберите «Cancel» («Отмена») или «Restore» («Восстановить»).

Software Information (Данные о ПО)

Выберите данную функцию для просмотра информации о ПО, используемом информационно-развлекательной системой.

Система освещения

Наружные световые приборы

Переключатель наружного освещения	6-1
Напоминание о не выключенных наружных световых приборах	6-3
Переключатель дальнего/ближнего света фар	6-3
Кратковременное включение дальнего света фар	6-3
Система дневных ходовых огней (DRL)	6-4
Система автоматического управления световыми приборами	6-4
Адаптивная система головного освещения (AFL)	6-5
Аварийная световая сигнализация	6-5
Сигналы указателей поворотов	6-5
Задние противотуманные фонари	6-6

Приборы внутреннего освещения

Регулятор яркости подсветки комбинации приборов	6-6
Плафоны освещения салона	6-7
Лампы для чтения	6-7

Функции системы внутреннего освещения

Освещение салона при посадке	6-8
Освещение салона при высадке	6-8
Система управления нагрузкой на аккумуляторную батарею	6-8
Функция защиты аккумуляторной батареи от разряда	6-9
Функция автоматического отключения наружных световых приборов	6-9

Наружные световые приборы

Переключатель наружного освещения



Переключатель наружного освещения расположен на подрулевом рычаге.

Существует четыре положения:

☰ (Off): Все наружные световые приборы выключены. Переключатель возвращается в положение «AUTO». Для повторного включения режима «AUTO», поверните его в положение ☰.

AUTO (Автоматический режим работы):

При установке переключателя в данное положение отключается или включается режим автоматического управления световыми приборами в зависимости от интенсивности освещения снаружи автомобиля.

6-2 Система освещения

 (Габаритные огни): При установке переключателя в данное положение будут включаться все габаритные огни за исключением фар.

 (Фары): При установке переключателя в данное положение будут включаться фары, габаритные огни и контрольные лампы приборной панели.

Система IntelliBeam®

При соответствующей комплектации, данная система включает и отключает дальний свет фар в зависимости от условий движения.

Система включает дальний свет фар при недостаточной освещенности окружающего пространства и отсутствии других участников движения.



Данный индикатор загорается на комбинации приборов при активации системы IntelliBeam.

Включение и активация системы IntelliBeam

Для активации системы IntelliBeam поверните переключатель наружного освещения в положение «АUTO», при этом рычаг индикатора должен находиться в нейтральном положении. Контрольная лампа включения дальнего света фар загорится голубым цветом на комбинации приборов после включения дальнего света фар.

Работа системы IntelliBeam

Система обеспечивает включение дальнего света фар при движении со скоростью более 40 км/ч.

В верхней части ветрового стекла по центру расположен датчик, обеспечивающий автоматическое управление системой. Поддерживайте данную зону ветрового стекла чистой для обеспечения более эффективной работы системы.

Дальний свет фар остается включенным при автоматическом управлении системой IntelliBeam в следующих случаях:

- Система определяет наличие приближающегося спереди автомобиля, движущегося по встречной полосе.

- Система определяет наличие приближающегося сзади автомобиля.
- При достаточной освещенности окружающего пространства система отключает дальний свет фар.
- Скорость движения автомобиля ниже 20 км/ч.
- Рычаг индикатора поставлен в положение включения дальнего света фар или используется функция кратковременного включения дальнего света фар. См. «Переключатель дальнего/ближнего света фар», стр. 6-3 и «Кратковременное включение дальнего света фар», стр. 6-3.
- Система IntelliBeam может не работать при активации функции кратковременного включения дальнего света фар или с помощью переключателя дальнего/ближнего света. Для активации системы IntelliBeam необходимо два раза нажать переключатель дальнего/ближнего света в течение пяти секунд. Контрольная лампа на комбинации приборов загорится, указывая на включение системы IntelliBeam.

Дальний свет фар может не отключиться автоматически, если система не определяет наличие другого автомобиля, в следующих случаях:

- Наличие другого автомобиля не может быть определено, так как его фары отсутствуют, повреждены, загорожены другим объектом или не могут быть обнаружены по другим причинам.
- Фары другого автомобиля покрыты грязью, снегом и/или забрызганы.
- Фары другого автомобиля не могут быть обнаружены из-за густого смога, дыма, тумана, метели или других явлений.
- Ветровое стекло вашего автомобиля загрязнено, имеет трещины или какой-либо предмет загораживает датчик освещенности.
- Ветровое стекло вашего автомобиля покрыто льдом, грязью и т.д.

- Багажное отделение вашего автомобиля настолько загружено, что это привело к поднятию передней части кузова автомобиля, что, в свою очередь, не дает датчику освещенности определить наличие фар другого автомобиля, так как он направлен выше необходимого уровня.
- Вы движетесь по извилистой дороге или холмистой местности.

Вам может потребоваться отключить дальний свет фар вручную. При наличии любого из описанных выше условий, поверните переключатель для включения ближнего света фар.

Данная функция может быть включена или отключена. См. «*Пользовательские настройки*», стр. 5-46.

Напоминание о не выключенных наружных световых приборах

Если при выключенном зажигании и открытой двери водителя включить фары или габаритные огни, повернув переключатель в соответствующее положение, прозвучит звуковое предупреждение («колокольчик»).

Переключатель дальнего/ближнего света фар

 (Переключатель дальнего/ближнего света фар): При нажатии подрулевого рычага в сторону приборной панели, произойдет переключение ближнего света фар на дальний. Для возврата к режиму ближнего света фар потяните рычаг на себя. Затем отпустите его.



При включении дальнего света фар на комбинации приборов загорается данный индикатор.

Кратковременное включение дальнего света фар

Данная функция позволяет использовать дальний свет фар для того, чтобы подать сигнал водителю автомобиля впереди вас о том, чтобы он освободил дорогу.

6-4 Система освещения

Потяните на себя и удерживайте рычаг индикатора для активации данной функции. После этого будет выполнено одно из следующих действий:

- Если фары отключены или включен ближний свет фар, то включится дальний свет фар. Дальний свет будет включен, пока рычаг удерживается в этом положении. Отпустите рычаг для отключения дальнего света фар.
- Если включен дальний свет фар, то включится ближний свет фар.

Система дневных ходовых огней (DRL)

Система дневных ходовых огней улучшает видимость автомобиля спереди в дневное время суток.

Система дневных ходовых огней активирует определенные огни, когда соблюдены следующие условия:

- Двигатель запущен.
- Переключатель наружного освещения повернут в положение «АUTO».
- Датчик освещенности указывает на светлое время суток.
- Автомобиль снят со стояночного тормоза или рычаг переключения передач находится в любом положении кроме «Р» («Парковка»).

Задние габаритные огни, подсветка комбинации приборов и другие приборы освещения при этом не включаются.

Система DRL отключается, когда переключатель повернут в положение  или выключено зажигание.

Система автоматического управления наружными световыми приборами

Когда при недостаточной освещенности переключатель наружного освещения повернут в положение «АUTO», фары включаются автоматически.

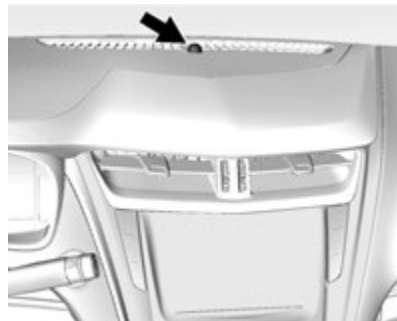

При соответствующей комплектации на верхней части приборной панели или внутри на ветровом стекле возле внутреннего зеркала заднего вида может находиться датчик освещенности. Не закрывайте данный датчик – в противном случае при включении зажигания всегда будут включаться фары.



Система может также включить фары и габаритные огни при заезде в гараж или тоннель.

При достаточной освещенности фары автоматически отключаются, и включается система дневных ходовых огней (DRL).

Система автоматического управления наружными световыми приборами отключается при установке переключателя наружного освещения в положение  или выключении зажигания.

Включение наружных световых приборов при включении стеклоочистителя

При включении автоматического очистителя ветрового стекла в дневное время, при работающем двигателе и положении «АУТО» переключателя наружного освещения включаются фары, габаритные огни и другие наружные световые приборы. Длительность периода перед автоматическим включением наружного освещения зависит от скорости движения щеток. При неработающем очистителе ветрового стекла, эти световые приборы не загораются. Передвиньте переключатель световых приборов в

положение  или  для отключения данной функции.

Адаптивная система головного освещения (AFL)

В автомобилях, оборудованных адаптивной системой головного освещения, фары вращаются по горизонтальной плоскости для обеспечения лучшего освещения дороги при поворотах. Для включения системы переведите переключатель наружного

освещения на рычаге индикатора в положение «АУТО».

При установке переключателя наружного освещения в другое положение система отключится. Система работает, когда автомобиль движется со скоростью более 3 км/ч. Если рычаг переключения передач находится в положении «R» («Задний ход»), система работать не будет. Система AFL включается через некоторое время после включения двигателя; для ее калибровки необходимо проехать небольшое расстояние. См. «Управление наружными приборами освещения», стр. 6-1.

Аварийная световая сигнализация



(Выключатель аварийной световой сигнализации):

При нажатии данной кнопки, расположенной на центральной консоли, будут одновременно мигать передние и задние указатели поворотов. Чтобы выключить аварийную световую сигнализацию, нажмите кнопку выключателя еще раз.

Указатели поворотов включаются автоматически после срабатывания подушки безопасности.

Сигналы указателей поворотов

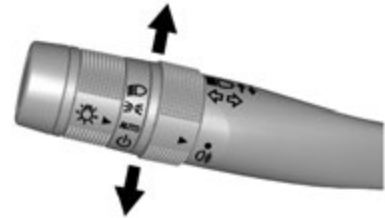

Для включения указателей поворота переместите левый подрулевой рычаг до упора вверх или вниз. Индикаторы включения указателей поворота в виде стрелок, находящиеся на комбинации приборов, показывают направление поворота или изменения полосы движения.

6-6 Система освещения

Перед началом перестроения коротким движением переместите рычаг вверх или вниз до момента включения указателей поворота. Продолжайте удерживать рычаг до завершения маневра по смене полосы движения. При кратковременном нажатии и отпуске рычага указатели поворотов мигнут три раза.

Указатели поворота могут быть отключены вручную путем перевода рычага в начальное положение.



Если после включения поворота стрелка индикатора продолжает быстро мигать или не загорается вообще, это свидетельствует о том, что, возможно, перегорела одна из ламп указателя поворота.

Замените перегоревшую лампу. Если лампа не перегорела, проверьте предохранитель. См. «*Предохранители и автоматы защиты цепей*», стр. 10-25.

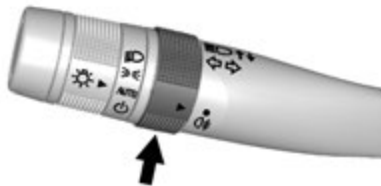
Задние противотуманные фары



Переключатель задних противотуманных фар расположен на рычаге индикатора.

 (Задние противотуманные фары): Поверните переключатель задних противотуманных фар в положение  и отпустите для включения и отключения противотуманных фар.

При этом габаритные огни или фары должны быть включены.

Приборы внутреннего освещения

Регулятор яркости подсветки приборной панели



Яркость подсветки приборной панели и кнопок управления на рулевом колесе регулируется.

 (Регулятор яркости подсветки приборной панели): Покрутите дисковый переключатель вверх или вниз для увеличения или уменьшения яркости подсветки приборной панели.

Яркость подсветки дисплея регулируется автоматически в зависимости от степени освещенности снаружи. Регулятор яркости подсветки приборной панели установит минимальный уровень интенсивности.

Плафоны освещения салона

Плафоны освещения салона установлены на потолочной консоли.



Для изменения настроек для плафонов освещения салона нажмите одну из следующих кнопок:

OFF: При нажатии данной кнопки выключаются все плафоны. Они будут выключены даже при открытии двери.

DOOR: При нажатии данной кнопки соответствующий плафон освещения салона будет загораться при открытии двери.



ON: При нажатии данной кнопки все плафоны включаются.

Лампы для чтения

Лампы для чтения расположены над передними и задними сиденьями автомобиля на потолочной консоли, а также над дверями задних сидений. Данные лампы загорятся при открытии любой двери.

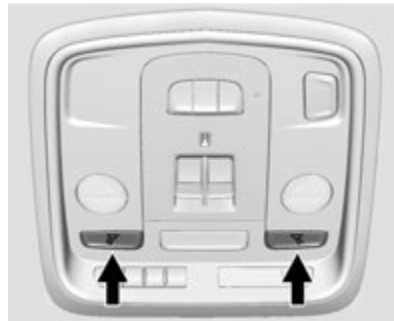
Для включения или выключения ламп для чтения вручную:



Нажмите кнопку  или , расположенную возле соответствующей лампы на потолочной консоли.

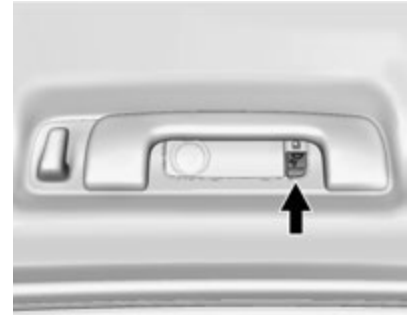

Для включения ламп вручную также нажмите кнопку, расположенную возле соответствующей лампы для пассажиров задних сидений.

Для получения более подробной информации см. «Регулятор яркости подсветки приборной панели», стр. 6-6.

Функции системы внутреннего освещения

Освещение салона при посадке

Фары, задние габаритные огни, лампа освещения номерного знака, плафоны освещения салона и большая часть приборов внутреннего освещения кратковременно включаются при нажатии кнопки  на пульте дистанционного управления при плохой освещенности или затемненных зонах. См. «Положения ключа в замке зажигания», стр. 9-14. Спустя 30 секунд наружные световые приборы выключаются, а затем гаснут плафоны освещения салона и остальные приборы внутреннего освещения. Освещение при посадке можно отключить вручную, выбрав любой режим кнопки старта, кроме «OFF» («Выкл.»), или нажав кнопку  пульта дистанционного управления.

Характер действия данной функции можно изменить. См. «Пользовательские настройки», стр. 5-46.

Освещение при высадке

Фары, габаритные огни, задние габаритные огни, лампы наружного освещения зеркал заднего вида, лампа освещения номерного знака, наружные лампы освещения ручки двери включаются при плохой освещенности или в затемненных зонах, когда дверь водителя открыта, двигатель заведен. При выключении зажигания загорается плафон внутреннего освещения. Наружные световые приборы и плафоны освещения салона после закрывания двери некоторое время остаются включенными, а затем автоматически выключаются.

Наружные световые приборы отключаются сразу же после установки выключателя внутреннего освещения в положение «Off» («Выкл.»).

Характер действия данной функции можно изменить. См. «Пользовательские настройки», стр. 5-46.

Система управления нагрузкой на аккумуляторную батарею

Данный автомобиль оборудован системой управления нагрузкой на аккумуляторную батарею, которая измеряет температуру и степень зарядки аккумуляторной батареи. Она также регулирует напряжение аккумуляторной батареи для обеспечения эффективной и продолжительной работы батареи.

Если заряд аккумуляторной батареи находится на низком уровне, то для подзарядки батареи величина напряжения увеличивается. Если аккумуляторная батарея полностью заряжена, для предотвращения ее перезаряда напряжение уменьшается. Если автомобиль оснащен вольтметром или на дисплей информационного центра выводятся показания вольтметра, на дисплее можно увидеть, как изменяется напряжение в аккумуляторной батарее. Колебания значений напряжения не являются признаком неисправности. При возникновении неисправности, на дисплее информационного центра появится соответствующее предупреждение.

Если двигатель работает в режиме холостого хода, то при слишком высоких электрических нагрузках аккумуляторная батарея может разряжаться. Это характерно для автомобилей любого типа.

Это связано с тем, что при работе двигателя в режиме холостого хода вал генератора переменного тока вращается недостаточно быстро, чтобы вырабатывалось достаточное количество электрической энергии, необходимое при высоких нагрузках.

Чрезмерная электрическая нагрузка возникает, если одновременно включены следующие электрические приборы: фары в режиме ближнего света, фары в режиме дальнего света, противотуманные фары, электрообогреватель заднего стекла, вентилятор системы климат-контроля (в режиме высокой скорости), вентиляторы системы охлаждения двигателя, электроприборы прицепа и потребители электроэнергии, подключенные к дополнительным электрическим розеткам.

Наличие системы управления электрической нагрузкой предотвращает полный разряд аккумуляторной батареи. Это происходит за счет регулирования выходного напряжения генератора и потребления энергии электрооборудованием автомобиля. При необходимости для повышения мощности генератора система увеличивает число оборотов двигателя в режиме холостого хода. Система способна также снизить потребление энергии некоторым дополнительным оборудованием.

Обычно это происходит постепенно и незаметно. В редких случаях при самых высоких уровнях корректирующих действий системы это может оказаться заметным. В этом случае на дисплее информационного центра может появиться сообщение «НИЗКИЙ ЗАРЯД АККУМУЛЯТОРА ЗАПУСТИТЕ ДВИГАТЕЛЬ». При появлении на дисплее данного сообщения рекомендуется максимально уменьшить электрическую нагрузку. См. «Информационный центр (DIC)», стр. 5-30.

Функция защиты аккумуляторной батареи от разряда

Данная функция предусмотрена для защиты аккумуляторной батареи от разряда.

Если плафоны внутреннего освещения остались включенными после выключения зажигания, система защиты от разряда автоматически выключит плафоны внутреннего освещения через некоторое время.

Функция автоматического выключения наружных световых приборов

Через 10 минут после выключения зажигания отключаются наружные световые приборы, если габаритные огни или фары были оставлены включенными. Это помогает избежать разряда аккумуляторной батареи. Для повторного начала отсчета 10-минутного периода, поверните переключатель наружных световых приборов в положение «Выкл.», а затем обратно в положение для включения фар и габаритных огней.

Для поддержания фар включенными более 10 минут, переведите зажигание в положение «ACC/ACCESSORY» или «ON/RUN».

Информационно-развлекательная система

Общие сведения

Информационно-развлекательная система 7-1

Общие сведения

Информационно-развлекательная система

См. Руководство информационно-развлекательной системы для получения инструкций по управлению радиоприемником, аудиосистемой, телефоном и системой навигации, а также голосовыми командами и подсказками. Данное руководство также содержит информацию о соответствующих настройках.

Система климат-контроля

Система климат-контроля

Двухзонная система климат-контроля 8-1

Система климат-контроля для пассажиров
второго ряда сидений 8-6

Вентиляционные решетки

Вентиляционные решетки 8-8

Техническое обслуживание

Фильтрующий элемент воздухоочистителя
системы вентиляции 8-9

Ремонт 8-9

Система климат-контроля

Двухзонная система климат-контроля

С помощью этих органов можно управлять системой вентиляции, отопления, кондиционирования и очистки воздуха.

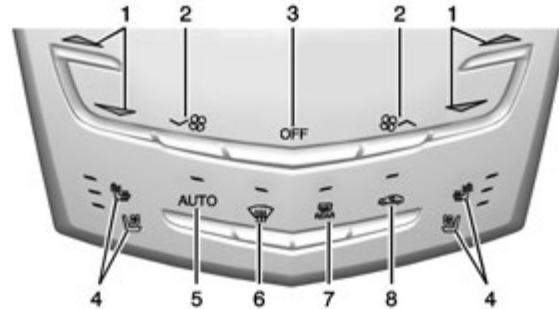

Кнопки управления системой климат-контроля

- | | |
|---|--|
| <ol style="list-style-type: none"> 1. Переключатель выбора значений температуры (для водителя и пассажира) 2. Регулятор скоростных режимов вентилятора 3. «OFF» («ВЫКЛ.») (вентилятор) | <ol style="list-style-type: none"> 4. Сиденья водителя и переднего пассажира с обогревом и вентиляцией (при соответствующей комплектации) 5. «AUTO» (автоматический режим) |
|---|--|

8-2 Система климат-контроля

- Удаление льда/конденсата со стекол (режим обдува)
- Обогрев заднего стекла
- Режим рециркуляции воздуха

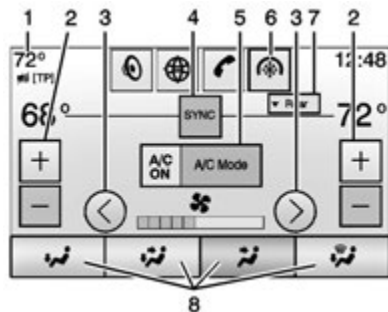

Кнопки управления системой климат-контроля на сенсорном экране

- Значение наружной температуры
- Регулятор заданных значений температуры воздуха для зоны водителя и пассажира переднего сиденья
- Переключатель скоростных режимов вентилятора
- SYNC-синхронизация режимов
- Режим A/C («Кондиционер»)

- Выбор режимов климат-контроля (кнопка на экране системы)
- Выключатель «REAR» (выключатель системы климат-контроля для пассажиров второго ряда сидений)
- Переключатель режимов подачи воздуха

Сенсорный экран системы климат-контроля

Настройки вентилятора, режима подачи воздуха, выбора значений температуры для водителя и пассажира переднего сиденья и переключателя «SYNC» могут быть заданы путем нажатия кнопки «CLIMATE» на главном экране информационно-развлекательной системы или кнопки «CLIMATE» на сенсорном экране. Выбор настроек можно осуществить на экране системы климат-контроля зоны водителя и переднего пассажира. См. Руководство по информационно-развлекательной системе.

Экран статуса системы климат-контроля



Данный экран кратковременно отображается, при настройке кнопок управления системы климат-контроля. Также здесь можно отрегулировать режимы подачи воздуха.

Автоматический режим работы

Данная система автоматически управляет скоростью вращения вентилятора, режимами подачи воздуха, включением и выключением системы кондиционирования в целях обогрева или охлаждения воздуха в пассажирском салоне.

Если горит данная контрольная лампа или индикатор «АUTO» светится на сенсорном экране, значит, система работает в полностью автоматическом режиме. Если режим подачи воздуха или настройки системы вентиляции изменяются вручную, индикатор «АUTO» отключается и на дисплее будут отображены выбранные настройки. Автоматический режим может быть отключен для каждой функции в отдельности.

Для включения автоматического режима работы системы:



1. Нажмите кнопку «АUTO».
2. Выберите значение температуры. Подождите некоторое время, чтобы система стабилизировалась. Затем установите значение температуры, при которой вам будет наиболее комфортно.

Для оптимизации экономии топлива и обеспечения быстрого охлаждения салона, в жаркую погоду может быть автоматически включен режим рециркуляции. Контрольная лампа режима при этом не загорится.

Нажмите кнопку  для выбора режима рециркуляции; нажмите ее еще раз для включения подачи в салон наружного воздуха.

С помощью кнопок управления на комбинации приборов можно заменить британскую систему единиц метрической. См. «Меню настроек комбинации приборов» в разделе «Комбинация приборов», стр. 5-10.

«OFF» («ВЫКЛ.») (вентилятор): Нажмите данную кнопку для включения или отключения вентилятора. При этом значение температуры и режим подачи воздуха может регулироваться.

 /  (Регуляторы температуры для водителя и пассажира переднего сиденья): Температура может регулироваться отдельно для водителя и пассажира переднего сиденья. Нажмите данные кнопки для увеличения или уменьшения температуры. Нажмите и удерживайте для быстрого увеличения или уменьшения температуры в салоне.

Температура для водителя и пассажира переднего сиденья также могут регулироваться путем нажатия кнопок на сенсорном экране.

«SYNC» (Синхронизация температурных режимов): Нажмите кнопку «SYNC» на сенсорном экране для установки одинаковых параметров микроклимата для всех зон автомобиля, выбранных водителем. Для изменения температуры во всех выбранных зонах отрегулируйте температуру для зоны водителя.

Кнопка «SYNC» отображается, когда режимы температур не синхронизированы.

Выключатель «Reag» (при соответствующей комплектации): Нажмите данную кнопку на сенсорном экране системы климат-контроля для открытия заднего экрана управления системой. После этого настройки системы климат-контроля могут регулироваться с экрана зоны водителя и переднего пассажира.

Режим ручного управления

 (Управление скоростным режимом вентилятора): Для увеличения или уменьшения скорости вращения вентилятора нажимайте кнопки управления режимами вентилятора или переключатель вентилятора на сенсорном экране. Нажмите и удерживайте кнопки или переключатель на сенсорном экране для быстрой регулировки. При этом на экран выводится текущая настройка скоростного режима работы вентилятора. Нажатие любой из этих кнопок отключает автоматическое управление режимами вентилятора, и они могут регулироваться вручную. Нажмите кнопку «АUTO» для возврата к автоматическому режиму. Для отключения вентилятора и системы климат-контроля нажмите и удерживайте кнопку управления режимами вентилятора или переключатель на сенсорном экране.

Переключатель режимов подачи воздуха:

Когда на экране отображаются параметры системы климат-контроля, выберите необходимый режим направления подачи воздуха. При этом загорается контрольная лампа выбранного режима. Нажатие любой кнопки переключателя режимов подачи воздуха выключает автоматический режим и направление подачи воздуха может быть отрегулировано вручную. Для перехода в автоматический режим нажмите кнопку «АУТО».

Для изменения текущего режима нажмите одну из следующих кнопок:

 **(К лицу):** Весь объем воздуха поступает через вентиляционные решетки, расположенные в приборной панели.

 **(К лицу и к ногам):** Воздух подается через вентиляционные решетки, расположенные в приборной панели, и через воздуховоды, находящиеся возле пола.

 **(К ногам):** Воздух подается через воздуховоды, расположенные возле пола.

 **(К стеклам и ногам):** Удаляет со стекол влагу и конденсат. Воздух подается в направления стекол и через воздуховоды, расположенные возле пола.

 **(Режим обдува):** Данный режим используется для ускоренного удаления влаги или льда с поверхности ветрового стекла. Воздух подается через решетки обдува ветрового стекла. Для включения или отключения данного режима нажмите кнопку

 **Изменение режима подачи воздуха отключит данный режим.**

 **(Кондиционер):** Нажмите кнопку «AC Mode» на сенсорном экране для включения или отключения автоматической функции кондиционирования воздуха. Если вентилятор выключен, то данный режим будет недоступен. Если температура наружного воздуха ниже нуля, то данный режим также может быть неактивен.

При нажатии кнопки «АУТО» система кондиционирования будет работать в автоматическом режиме.

Режим автоматической рециркуляции воздуха:

Включенный индикатор «АУТО» означает, что включен режим автоматической рециркуляции воздуха для быстрого охлаждения салона.

Система климат-контроля также может быть оснащена датчиком загрязнения воздуха. При использовании режима автоматической рециркуляции воздуха также может работать система контроля качества воздуха. Для регулировки чувствительности датчика контроля качества воздуха, см. «Система климат-контроля и качество воздуха» в разделе «*Пользовательские настройки*», стр. 5-46.

 **(Режима рециркуляции):** Нажмите для переключения с режима рециркуляции на режим подачи наружного воздуха. При этом загорается соответствующий индикатор, когда тот или иной режим активен. Это обеспечивает быстрое охлаждение салона или препятствует проникновению наружного воздуха и запахов в салон.

Нажатие данной кнопки отключает автоматический режим. Нажмите кнопку «АУТО» для возврата в автоматический режим; при этом система рециркуляции работает в необходимом режиме.

Режим рециркуляции не может быть включен в режиме подачи воздуха к стеклам и к ногам, а также в режиме размораживания стекол.

Автоматический обогрев: Система климат-контроля может быть оснащена датчиком для автоматического обнаружения высокого уровня влажности в салоне автомобиля. При обнаружении высокого уровня влажности, система климат-контроля может отрегулировать подачу наружного воздуха или включить систему кондиционирования воздуха. Если система климат-контроля не обнаруживает наличие конденсата на стеклах, она возвращается в нормальный режим работы. Для включения и отключения автоматического обогрева см. «Система климат-контроля и качество воздуха» в разделе «*Пользовательские настройки*», стр. 5-46.

Обогрев заднего стекла

 (Обогрев заднего стекла): Данная кнопка используется для включения или выключения электрообогрева заднего стекла.

Через 10 минут после включения электрообогрев заднего стекла отключится автоматически. Если включить его снова, он проработает еще около пяти минут и отключится.

Линии сетки в верхней части окна двери багажного отделения представляют собой антенну, и не являются частью системы обогрева.



Обогрев наружных зеркал заднего вида включается при нажатии кнопки включения электрообогрева заднего стекла и способствует удалению влаги и конденсата с зеркал.





Осторожно

Не используйте для очистки внутренней поверхности заднего и ветрового стекла предметы с острыми краями. В противном случае могут быть повреждены токоведущие дорожки электрообогревателя или антенна, что приведет к ухудшению качества приема радиостанций. Ремонт не будет покрываться гарантией на автомобиль.

Сиденья водителя и переднего пассажира с обогревом и вентиляцией (при соответствующей комплектации):

Нажмите кнопку  или  для включения обогрева подушки сиденья и спинки сиденья водителя и переднего пассажира.

Нажмите кнопку  или  для включения вентиляции сиденья водителя и переднего пассажира. См. «*Сиденья с функцией обогрева и вентиляции*», стр. 1-8.

Дистанционное включение системы климат-контроля: если в автомобиле предусмотрена функция дистанционного пуска двигателя, то может обеспечиваться включение системы климат-контроля после запуска двигателя. Система будет использовать последние настройки водителя для обогрева или вентиляции салона. Также при дистанционном пуске двигателя может быть включен электрообогреватель заднего стекла, если снаружи низкая температура. Индикатор обогревателя заднего стекла не загорается при дистанционном пуске. Также при дистанционном пуске двигателя можно активировать включение обогрева или вентиляции сидений, если такая функция предусмотрена. См. «*Дистанционный пуск двигателя*», стр. 2-7 и «*Сиденья с функцией обогрева и вентиляции*», стр. 1-8.

Датчик света

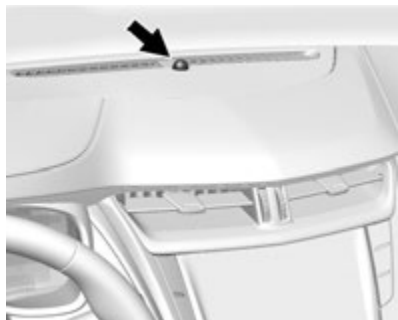

Датчик света установлен на решетки обдува ветрового стекла в верхней части приборной панели и предназначен для определения степени интенсивности солнечных лучей.

В системе климат-контроля для создания наиболее благоприятного внутреннего микроклимата данные, получаемые от этого датчика, используются для управления скоростью вентилятора, режимом рециркуляции и режимами подачи воздуха.

Если датчик заслонен, автоматическая система климат-контроля не будет работать надлежащим образом.

Датчик качества воздуха

При соответствующей комплектации с помощью показаний датчика качества воздуха система климат-контроля регулирует выброс отработавших газов, проникающих в салон.

Нажмите кнопку «AUTO» на панели управления системой климат-контроля для включения датчика. Индикатор режима рециркуляции воздуха загорается, если качество воздуха неудовлетворительное. Датчик качества воздуха не будет поддерживать режим рециркуляции постоянно, во избежание его чрезмерного пересушивания воздуха.

В определенных условиях датчик качества воздуха не будет работать, например, при холодных погодных условиях или в случае наличия сильных запахов. Нажмите кнопку  для включения режима рециркуляции.

Однако датчик качества воздуха не контролирует наличие в воздухе окиси углерода (CO), который невозможно увидеть или ощутить обонянием. См. «Отработавшие газы», стр. 9-19.

Система климат-контроля для пассажиров второго ряда сидений

Если автомобиль оборудован системой климат-контроля для пассажиров второго ряда сидений, то настройки данной системы могут регулироваться с помощью кнопок управления и сенсорного экрана для задних сидений.

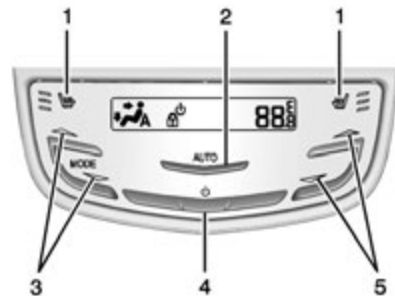

Кнопки управления системой климат-контроля для пассажиров второго ряда сидений

1. Обогрев задних сидений (при соответствующей комплектации)
2. «AUTO» (Автоматический режим работы)
3. «MODE» (Переключатель режимов подачи воздуха)

4.  (Вкл./Выкл.)

5. Переключатель выбора значений температуры

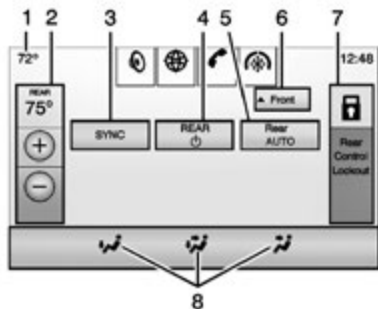

Кнопки управления системой климат-контроля для пассажиров второго ряда сидений на сенсорном экране





1. Указатель температуры наружного воздуха
2. Переключатель выбора значений температуры (для пассажиров второго ряда сидений)
3. SYNC-синхронизация режимов
4. «REAR»  (Вкл./Выкл.)
5. «Rear AUTO» (Автоматический режим работы)

6. «Front» (Передний сенсорный экран управления системой климат-контроля)

7. Блокировка задней панели управления системой климат-контроля

8. Переключатель режимов подачи воздуха

Выключатель «Rear»: Нажмите данную кнопку на сенсорном экране системы климат-контроля для открытия экрана управления системой для задних пассажиров. После этого настройки системы климат-контроля могут регулироваться с экрана зоны водителя и переднего пассажира.

 (Вкл./Выкл.): Нажмите кнопку  или переключатель REAR  на сенсорном экране для включения или выключения системы климат-контроля для пассажиров второго ряда сидений. Если система климат-контроля для пассажиров второго ряда сидений отключена с помощью переключателя REAR  на сенсорном экране, кнопка  на панели управления системой климат-контроля для пассажиров второго ряда сидений должна быть нажата два раза для включения системы.

SYNC: Нажмите кнопку «SYNC» на сенсорном экране для установки одинаковых параметров микроклимата для всех зон автомобиля, выбранных водителем.

При этом кнопка «SYNC» будет подсвечиваться. Нажмите кнопку «TEMP», «MODE» или «AUTO» для отключения синхронизации температурных режимов с зоной водителя. При этом кнопка «SYNC» погаснет.

Rear Control Lockout (Блокировка задней панели управления системой климат-контроля): Нажмите данную кнопку для включения или отключения блокировки задней панели управления системы климат-контроля для пассажиров второго ряда сидений. При включенной блокировке работа системы климат-контроля для пассажиров второго ряда сидений может регулироваться только с передней панели управления.

Автоматический режим

Rear AUTO: Нажмите данную кнопку для включения или отключения автоматического режима. При этом индикатор «AUTO» будет отображаться на экране. При регулировке каких-либо настроек системы климат-контроля вручную автоматический режим будет отключен.

Режим ручного управления

 (Управление скоростным режимом вентилятора): Для увеличения или уменьшения скорости вращения вентилятора в зоне задних сидений нажмите или нажмите и удерживайте кнопки управления системой контроля или переключатель на сенсорном экране.

8-8 Система климат-контроля

+/- (Регулятор температуры): Нажмите или удерживайте кнопки управления температурой зоны задних сидений или кнопку на сенсорном экране для регулировки температуры зоны задних сидений. Нажмите «+» для увеличения температуры или «-» - для уменьшения.

🌀/🌀/🌀 (Управление режимами подачи воздуха): Нажмите на кнопку соответствующую необходимому режиму на сенсорном экране или кнопку «MODE» на панели управления задних сидений для изменения направления подачи воздуха в зоне задних сидений.

🪑 или 🪑 (Обогрев задних сидений, при соответствующей комплектации): Нажмите **🪑** или **🪑** для включения обогрева подушки и спинки правого или левого заднего сиденья. См. «Задние сиденья с функцией обогрева», стр. 3-12.

Вентиляционные решетки

Вентиляционные решетки с возможностью регулировки направления потока воздуха расположены в центре и сбоку приборной панели.

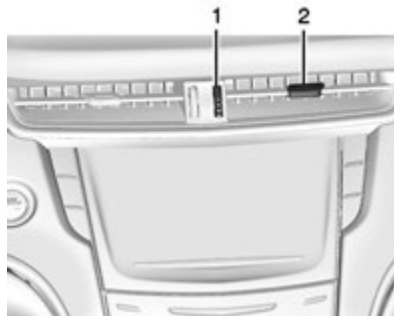

1. Дискový переключатель
2. Регулировочный ползун

Используйте дискový переключатель (1) возле вентиляционные решетки для открытия или закрытия решетки.

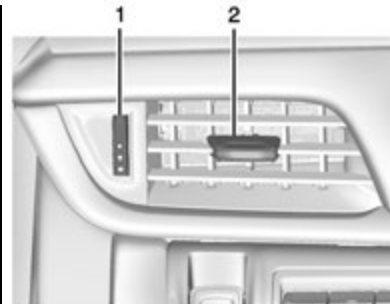

Передвигайте регулировочный ползун (2) для изменения направления потока воздуха.

Дополнительные вентиляционные решетки расположены под ветровым стеклом, а также окнами дверей водителя и пассажира переднего сиденья. Они имеют фиксированное положение и не регулируются.

Рекомендации по использованию системы климат-контроля

- Очистите воздуховоды у основания ветрового стекла от льда, снега или листьев, которые могут блокировать поток воздуха в салон автомобиля.
- Не храните никакие предметы под передними сиденьями для обеспечения более эффективной циркуляции воздуха по салону автомобиля.
- Использование дефлекторов, не одобренных компанией GM, устанавливаемых на капот, может существенно ухудшать работу системы климат-контроля. Проконсультируйтесь со специалистом авторизованного сервисного центра до установки дополнительного наружного оборудования.
- Не крепите никакие устройства к пластинкам вентиляционные решетки. Они могут создавать препятствия для прохождения потоков воздуха или повредить решетки.

Техническое обслуживание

Фильтр системы вентиляции салона

Фильтрующий элемент системы вентиляции задерживает основное количество пыли, пыльцы и других переносимых по воздуху раздражителей, которые попадают в салон автомобиля из наружного воздуха. Фильтр необходимо заменять в рамках планового технического обслуживания. См. «*Плановое техническое обслуживание*», стр. 11-2.

Обратитесь в авторизованный сервисный центр для замены фильтра.

Ремонт

Для данного автомобиля может использоваться новый не оказывающий отрицательного воздействия на окружающую среду хладагент R1234yf. Данный хладагент значительно меньше влияет на экологию по сравнению с традиционным хладагентом R-134a. Во всех автомобилях под капотом есть табличка, на которой указан тип хладагента, используемого в автомобиле.

Система хладагента должна обслуживаться исключительно квалифицированным персоналом. Испаритель системы кондиционирования необходимо заменять исключительно новым испарителем для обеспечения надлежащей и безопасной работы.

Во время ремонта все хладагенты необходимо утилизировать с помощью соответствующего оборудования. Выброс хладагентов непосредственно в атмосферу наносит значительный вред окружающей среде и может привести к нежелательным последствиям в результате вдыхания, сгорания и других условий.

Управление автомобилем

Информация о вождении

Предусмотрительность при вождении	9-2
Управление автомобилем	9-2
Торможение	9-2
Рулевое управление	9-3
Возврат автомобиля на дорогу	9-4
Потеря контроля над автомобилем	9-4
Движение по мокрым дорогам	9-5
Синдром автомагистралей	9-6
Движение по холмистой местности и горным дорогам	9-6
Вождение зимой	9-7
Если автомобиль застрял	9-8
Ограничения нагрузки на автомобиль	9-9

Пуск двигателя и начало движения

Обкатка нового автомобиля	9-13
Положения ключа в замке зажигания	9-14
Пуск двигателя	9-16
Режим задержки отключения питания дополнительного электрооборудования (RAP)	9-17

Перевод рычага переключения передач в положение «Р» (Парковка)	9-17
Перевод рычага переключения передач из положения «Р»	9-18
Нахождение автомобиля над горючими материалами	9-19

Отработавшие газы

Отработавшие газы	9-19
Работа двигателя при неподвижном автомобиле	9-20

Автоматическая коробка передач

Автоматическая трансмиссия (коробка передач)	9-20
Ручной режим	9-22

Приводная система

Система полного привода	9-24
-------------------------	------

Тормозная система

Антиблокировочная система (ABS)	9-24
Стояночный тормоз с электроприводом	9-25
Система помощи при экстренном торможении	9-28

Системы стабилизации движения

Противобуксовочная система / Система курсовой устойчивости	9-28
Режимы управления автомобилем	9-30
Блокировка дифференциала заднего моста	9-31

Система круиз-контроля

Система круиз-контроля	9-31
------------------------	------

Системы помощи водителю

Системы помощи водителю	9-34
Системы помощи при парковке или движении задним ходом	9-35
Системы контроля окружения	9-39
Система предупреждения о возможном столкновении (FCA)	9-40
Система контроля слепых зон (SBZA)	9-42
Система предупреждения о смене полосы движения (LDW)	9-44

Топливо

Топливо	9-46
Рекомендуемое топливо	9-46
Присадки к топливу	9-46
Заправка автомобиля топливом	9-47
Заполнение топливом канистр	9-48

9-2 Управление автомобилем

Буксировка

Общие сведения о буксировке.....	9-49
Особенности и рекомендации по вождению	9-49
Буксировка прицепа.....	9-52
Оборудование для буксировки прицепа.....	9-53

Установка дополнительного оборудования

Дополнительное электрооборудование.....	9-54
---	------

Информация о вождении

Предусмотрительность при вождении

Понятие «предусмотрительность при вождении» означает способность «всегда быть готовым к неожиданностям». Первым шагом к вождению с предусмотрительностью является пользование ремнями безопасности. См. «*Ремень безопасности*», стр. 3-12.

- Представьте себе, что все участники дорожного движения (пешеходы, велосипедисты и водители других автомобилей) ведут себя на дорогах безответственно и совершают ошибки. Прогнозируйте их поведение и будьте готовы к неожиданностям.
- Увеличьте дистанцию до автомобиля, идущего впереди.
- Сосредоточьте внимание на управлении автомобилем.

Системы управления автомобилем

Рулевое управление, педали акселератора и тормоза – важнейшие элементы, позволяющие водителю управлять автомобилем.

Торможение

Время, необходимое для остановки автомобиля, складывается из времени, необходимого для принятия решения о торможении, и времени, в течение которого происходит торможение. Время, которое затрачивается на перенос ноги на педаль тормоза, является временем, в течение которого водитель принимает решение применить торможение. Иными словами, это время реакции на изменение ситуации.

В среднем время реакции водителя составляет около трех четвертей секунды. За это время автомобиль, движущийся со скоростью 100 км/ч, преодолевает расстояние в 20 м, что в экстренном случае может быть слишком много.

Полезные рекомендации:

- Соблюдайте максимально возможную дистанцию до автомобиля, идущего впереди.
- Избегайте неоправданно резкого торможения.
- Двигайтесь в одном темпе с транспортным потоком.

Если во время движения самопроизвольно глохнет двигатель, тормозная система действует нормально, но усилитель тормозной системы перестает работать. Из-за этого усилие на педали тормоза увеличивается.

При остановке двигателя некоторое давление в усилителе тормозной системы сохраняется, но оно уменьшается по мере торможения. После того как перестает действовать усилитель тормозной системы, усилие на педали тормоза возрастает, и может увеличиваться величина тормозного пути.

Рулевое управление

Рулевое управление с переменным усилием

Некоторые автомобили имеют систему рулевого управления, которая регулирует усилие, прилагаемое для управления автомобилем в зависимости от скорости движения.

Усилие, требуемое для поворота рулевого колеса, уменьшается при низких скоростях движения, чтобы обеспечить лучшую маневренность автомобиля и облегчить процесс парковки. При высоких скоростях движения усилие увеличивается для обеспечения ощущения управления в спортивном режиме. Это обеспечивает оптимальный контроль и устойчивость автомобиля.

Если при парковке или движении с низкой скоростью управление автомобилем затруднено, возможно, в системе существует неисправность.

При этом управление автомобилем при движении на низких скоростях будет требовать большего усилия, чем обычно. Обратитесь в авторизованный сервисный центр.

Рулевое управление с электрическим усилителем

Ваш автомобиль оснащен электрическим усилителем рулевого управления. В приводе рулевого управления не используется рабочая жидкость. Поэтому регулярная проверка уровня рабочей жидкости не требуется.

При отключении электроусилителя рулевого управления из-за неисправности данной системы рулевое управление автомобиля по-прежнему действует, но усилие на рулевом колесе может увеличиться. При возникновении неисправности обращайтесь в авторизованный сервисный центр.

Если рулевое колесо поворачивается до достижения крайнего положения и удерживается в этом положении длительное время, помощь со стороны усилителя может уменьшаться.

Если электроусилитель рулевого управления используется в течение долгого времени, эффективность гидроусилителя может снизиться.

Действие электроусилителя должно возобновиться в нормальном режиме после остывания электропривода рулевого управления.

Более подробную информацию о сообщениях, связанных с рулевым управлением см. в разделе «Сообщения систем автомобиля», стр. 5-36.

При возникновении неисправности обращайтесь в авторизованный сервисный центр.

Советы по пользованию рулевым управлением

- Важно проходить повороты на безопасной скорости.
- Снижайте скорость до начала поворота.
- Поддерживайте разумную постоянную скорость при прохождении поворота.
- Не разгоняйте автомобиль до завершения поворота, и лишь после выхода на прямой участок плавно ускорьте движение.

9-4 Управление автомобилем

Пользование рулевым управлением в экстремальных ситуациях

- Существуют ситуации, когда правильное руление оказывается более эффективным, чем торможение.
- Поворачивайте рулевое колесо на 180 градусов, не отрывая рук от него.
- Система ABS сохраняет возможность изменить курс автомобиля с помощью рулевого управления во время торможения.

Возврат автомобиля на дорогу



Иногда при движении по дорогам с твердым покрытием правые колеса оказываются на обочине. Соблюдайте следующие рекомендации:

1. Не нажимайте педаль акселератора; при отсутствии помех поверните рулевое колесо немного влево и верните автомобиль на твердое покрытие.
2. Поворачивайте рулевое колесо примерно на одну восьмую оборота до тех пор, пока правое переднее колесо не коснется края дорожного покрытия.
3. Затем верните рулевое колесо в положение для прямолинейного движения и продолжайте движение.

Восстановление контроля над автомобилем

Скольжение колес

Существует три типа скольжения колес, соответствующие трем системам управления автомобилем:

- Скольжение колес во время торможения – колеса не вращаются.
- Скольжение колес при прохождении поворота со слишком большой скоростью или в результате поворота рулевого колеса на слишком большой угол может приводить к сносу передних колес.

- При слишком сильном нажатии педали акселератора может возникнуть скольжение ведущих колес.

Предусмотрительный водитель в большинстве ситуаций избегает скольжения колес, соблюдая максимальную осторожность в конкретных условиях и стараясь не допускать возникновения подобных ситуаций. И, тем не менее, возникновение скольжения автомобиля все же возможно.

При возникновении таких ситуаций выполните следующие действия:

- Уберите ногу с педали акселератора и быстрым движением установите рулевое колесо в положение, при котором автомобиль будет двигаться в нужном вам направлении. Если корректирующее движение рулевым колесом выполняется достаточно быстро, автомобиль удается вернуть на прежний курс. Необходимо быть постоянно готовым к тому, что после первого корректирующего маневра потребуются второй – с поворотом рулевого колеса в обратную сторону.
- Снизьте скорость и двигайтесь с учетом конкретных условий. Тормозной путь может увеличиться и управляемость автомобиля может ухудшиться, если условия сцепления колес с дорогой ухудшились из-за наличия на дороге воды, снега, льда, гравия и т.п.

Следите за косвенными признаками, такими как наличие на дороге большого количества воды, льда, укатанного снега, отблески на поверхности дороги, и в случае возникновения каких-либо сомнений снижайте скорость.

- Старайтесь избегать внезапных маневров, ускорения или торможения, в том числе, снижения скорости движения с помощью включения пониженной передачи. Резкое переключение передач приведет к боковому скольжению колес.

Помните: Антиблокировочная система устраняет лишь блокировку колес при торможении.

Движение по мокрым дорогам

Движение по дорогам в дождливую погоду может сопровождаться снижением сцепления шин с дорогой, ухудшением разгонных и тормозных характеристик. В данных условиях двигаться следует с уменьшенной скоростью, избегая глубоких луж, потоков воды или участков дорожного полотна, полностью покрытых водой.



Внимание

Наличие большого количества влаги на деталях тормозных механизмов может привести к столкновению. Длина тормозного пути может увеличиваться, и могут возникать тормозные силы различной величины на левом и правом бортах автомобиля. В подобных условиях можно потерять контроль над автомобилем.

После проезда через глубокую лужу и после прохождения мойки двигайтесь, несильно нажимая педаль тормоза до тех пор, пока не почувствуете, что восстановилась обычная эффективность торможения.

Поток воды с быстрым течением обладает большой энергией. Переезд бурных водных потоков может привести к тому, что автомобиль будет увлечен потоком. При этом водитель и пассажиры могут утонуть. Поэтому выполняйте требования предупреждающих дорожных знаков и будьте предельно внимательны при преодолении бродов.

Аквапланирование

Аквапланирование является опасным явлением. Водяной клин, образующийся в пятне контакта шины с дорогой, способен приподнимать колесо, и оно начинает двигаться по водяному клину. Данное явление может возникнуть на дороге с большим количеством воды и при движении с большой скоростью. При возникновении аквапланирования колеса частично или полностью теряют контакт с дорогой.

Определенных правил противодействия аквапланированию не существует. Лучшим выходом при движении по мокрым дорогам является снижение скорости до безопасного уровня.

Другие рекомендации при движении в дождь

Кроме снижения скорости при движении по мокрым дорогам используйте следующие рекомендации:

- Увеличивайте дистанцию до автомобилей, идущих впереди.
- Двигайтесь с осторожностью.
- Следите за состоянием щеток очистителей стекол.
- Следите за наличием достаточного количества жидкости в бачке омывателей стекол.

9-6 Управление автомобилем

- Следите за состоянием шин и глубиной канавок протектора шин. См. «Шины», стр. 10-33.
- Отключите систему круиз-контроля.

Синдром автомагистрали

Следите за тем, чтобы при движении не снижалось внимание, и следите за изменением обстановки вокруг автомобиля. Если вы чувствуете, что сильно устали или хотите спать, остановите автомобиль в безопасном месте и отдохните.

Другие советы по вождению:

- Обеспечивайте хорошую вентиляцию салона автомобиля.
- Следите за тем, чтобы внутри автомобиля поддерживалась прохлада.
- Во время движения взгляд необходимо переводить из зоны, находящейся перед автомобилем, в боковые зоны.
- Регулярно переводите взгляд на зеркала заднего вида и комбинацию приборов.

Движение по холмистой местности и по горным дорогам

Характер движения на затяжных спусках, подъемах или по горным дорогам отличается от характера движения по равнинным дорогам или дорогам, проходящим по сильно пересеченной местности. При движении в данных условиях следует:

- Регулярно предоставлять автомобиль для проведения технического обслуживания и поддерживать его в хорошем состоянии.
- Проверять уровень рабочих жидкостей, состояние тормозной системы, шин и колес, системы охлаждения двигателя и компонентов трансмиссии.
- При движении по крутому или затяжному спуску используйте пониженные передачи коробки передач.



Внимание

Если при движении на спуске не используются пониженные передачи коробки передач. В результате эффективность торможения может сильно снизиться – вплоть до отказа тормозной системы. Пользуйтесь пониженными передачами, чтобы наряду с тормозной системой в торможении автомобиля принимал участие двигатель.



Внимание

Движение на спусках на нейтральной передаче (N) или при выключенном зажигании опасно. В данном случае нагрузка на тормозные механизмы может увеличиться настолько, что они перегреются и не будут обеспечивать эффективного торможения. Двигайтесь на уклонах с работающим двигателем и на пониженной передаче.

- Оставайтесь на занимаемой автомобилем полосе. Не перемещайтесь по ширине дороги и не приближайтесь к центру дороги. Скорость движения должна выбираться так, чтобы автомобиль мог оставаться внутри выбранной полосы движения.
- Соблюдайте осторожность на вершинах холма; на полосе движения может оказаться автомобиль с заглушим двигателем, или автомобили, оставленные там после дорожно-транспортного происшествия.
- Обращайте внимание на специальные дорожные знаки (предупреждения о зонах возможного падения камней, действия сильного бокового ветра, указания о величине угла уклона или подъема, знаки приоритета при проезде узких мест и т.п.).

Вождение зимой

Движение по снегу или льду

Двигайтесь с осторожностью, если колеса автомобиля движутся по снегу или льду, в результате чего снижаются силы сцепления колес с дорогой. Образование наледи наблюдается при температуре воздуха, близкой к 0 °С, когда идет дождь или мокрый снег, что сопровождается резким ухудшением условий сцепления колес с дорогой. Избегайте поездок, если на дороге образуется наледь, до тех пор, пока дороги не будут обработаны противогололедными реагентами.

Ведите автомобиль осторожно, с учетом конкретных условий. Не допускайте резкого разгона, чтобы не возникло буксование ведущих колес. При слишком сильном нажатии педали акселератора колеса начинают вращаться на месте, «полируя» поверхность, на которую они опираются, и условия сцепления колес с дорогой становятся еще менее благоприятными.

Попытайтесь не выходить за пределы очень небольшого запаса сцепления колес с дорогой. При слишком сильном нажатии педали акселератора колеса начинают вращаться на месте, «полируя» поверхность, на которую они опираются, и условия сцепления колес с дорогой становятся еще менее благоприятными.

Антиблокировочная система (ABS) повышает устойчивость автомобиля при резком торможении на скользкой дороге, но начинать торможение на скользких поверхностях следует раньше, чем на сухих покрытиях.

Увеличивайте дистанцию до автомобилей, идущих впереди, и следите за обледеневшими участками дороги. Обледеневшие участки могут образовываться в затененных зонах относительно сухих и чистых дорог. Поверхность дороги на поворотах или эстакадах может быть обледеневшей, даже когда примыкающие к ним части дороги остаются чистыми от наледи. При движении по обледеневшей дороге избегайте резких движений рулевым колесом или резкого торможения.

См. «Антиблокировочная система (ABS)», стр. 9-24.

См. «Управление режимами движения», стр. 9-30

На скользкой дороге следует отключить систему круиз-контроля.

В условиях снежной бури

Оказаться в условиях снежной бури – серьезное испытание. Оставайтесь вблизи автомобиля до тех пор, пока не придет помощь. Для того чтобы дожидаться помощи и сохранить здоровье людей, находящихся в автомобиле:

- Включите аварийную световую сигнализацию.
- Привяжите кусок ткани или предмет одежды красного цвета к наружному зеркалу.



Внимание

Снег может блокировать выход отработавших газов из выхлопной трубы, расположенной под автомобилем. Это может стать причиной поступления отработавших газов в салон автомобиля. В состав отработавших газов, выделяемых двигателем, входит окись углерода (СО) – газ без цвета и запаха. Попадание данного газа в организм человека может привести к потере сознания и даже смерти.

(см. продолжение)

Внимание (продолжение)

Если автомобиль застрял в снегу:

- Отодвиньте снег от автомобиля по его периметру, особенно в зоне расположения выхлопной трубы. Время от времени проверяйте, не скопился ли снег в этой зоне снова.
- Приоткройте окна приблизительно на 5 см с обеих сторон автомобиля, чтобы в салон поступал свежий воздух.
- Полностью откройте вентиляционные решетки, расположенные на приборной панели или под ней.
- Установите регулировки климат-контроля в режим, при котором в салон поступает наружный воздух, и (см. продолжение)

Внимание (продолжение)

максимальную скорость вентилятора. См. «Система климат-контроля».

Более подробная информация об окиси углерода приводится в подразделе «*Отработавшие газы*», стр. 9-19.

В целях экономии топлива запускайте двигатель на короткие промежутки времени для поддержания тепла в автомобиле, затем двигатель следует заглушить и без необходимости не открывать окна в целях сохранения тепла. Повторять данную процедуру следует до тех пор, пока не придет помощь, но только тогда, когда температура внутри автомобиля становится некомфортной. Чтобы согреться, полезно быстрым шагом походить вокруг автомобиля.

Иногда дожидаться помощи приходится долго, поэтому время от времени при работе двигателя в режиме холостого хода следует немного увеличивать обороты двигателя,

чтобы они оставались выше оборотов режима холостого хода. Это позволяет сохранить заряд аккумуляторной батареи для сохранения возможности пуска двигателя и кратковременного включения фар в качестве сигнала. Запускайте двигатель как можно реже, чтобы экономить топливо.

Если автомобиль застрял

При застревании автомобиля в песке, грязи, на льду или в снегу плавно нажимайте педаль акселератора.

Если освободить автомобиль с помощью противобуксовочной системы не удается, отключите ее и используйте метод «раскачки». См. «*Противобуксовочная система/Система курсовой устойчивости*», стр. 9-28.



Внимание

Если колеса автомобиля вращаются с очень высокой частотой, они могут взорваться и стоящие рядом люди могут быть травмированы. Двигатель автомобиля может перегреться с последующим возгоранием, которое может произойти в моторном отсеке. Не допускайте сильного буксования колес и следите, чтобы стрелка спидометра не заходила за отметку 56 км/ч.

Метод «раскачки»

Поверните рулевое колесо несколько раз влево и вправо для того, чтобы расширить колею вокруг передних колес. Отключите противобуксовочную систему. Последовательно переводите рычаг переключения передач/рычаг переключения передач из положения R («Задний ход») в положение «D» («Движение вперед») и обратно, стараясь поддерживать минимальное буксование колес. Перед переходом с передачи R («Задний ход») к передачам для движения вперед для предотвращения износа элементов коробки передач необходимо дождаться остановки вращения колес. Во время переключения передач отпускайте педаль акселератора и плавно нажимайте ее при включении передачи. В некоторых условиях небольшого продвижения автомобиля вперед и назад бывает достаточно, чтобы он преодолел препятствие. Если это не помогает, можно прибегнуть к вытаскиванию автомобиля методом буксировки. Если автомобиль необходимо буксировать, см. раздел «Буксировка автомобиля», стр. 10-53.

Ограничения нагрузки на автомобиль

Важно знать максимальную нагрузку, на которую рассчитан ваш автомобиль. Данная нагрузка называется максимальной нагрузкой и включает массу всех пассажиров, багажа и массу всего оборудования, дополнительно установленного после изготовления автомобиля.

В автомобиле предусмотрено две таблички, указывающие ограничение по массе перевозимого груза: информационная табличка с указанием рекомендованных значений давления воздуха в шинах и табличка с указанием допустимых нагрузок/характеристик шин.



Внимание

Не допускается нагружать автомобиль так, что будет превышена максимально допустимая полная масса (GVWR) автомобиля или максимально допустимая нагрузка на переднюю (GAWR FRT) и/или заднюю (GAWR RRT) оси. В случае превышения максимально допустимой полной массы возможно повреждение компонентов автомобиля и ухудшение ходовых качеств.

(см. продолжение)

Внимание (продолжение)

Это может стать причиной потери контроля над автомобилем и серьезной аварии. Движение на перегруженном автомобиле, кроме того, уменьшает долговечность компонентов автомобиля.

Информационная табличка с указанием рекомендованных значений давления воздуха в шинах

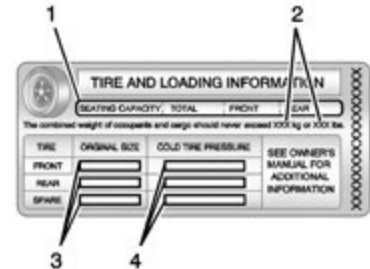

Пример информационной таблички

1. Количество посадочных мест

9-10 Управление автомобилем

2. Величина максимальной нагрузки
3. Размеры шин, устанавливаемых на заводе-изготовителе автомобиля
4. Рекомендуемое давление воздуха в холодных шинах

Табличка с указанием конкретных данных о характеристиках шин /допустимых нагрузках находится на средней стойке кузова в проеме левой передней двери. В информационной табличке с указанием рекомендованных значений давления воздуха в шинах также указано количество мест (1), и величина максимальной нагрузки на автомобиль (2), выраженная в килограммах и фунтах.

На этой табличке, кроме того, приводятся данные о размерах шин (3), устанавливаемых на заводе-изготовителе автомобиля и рекомендуемом давлении воздуха (4) в холодных шинах. Более подробная информация о давлении воздуха в шинах приведена в подразделах «*Шины*», стр. 10-33 и «*Давление воздуха в шинах*», стр. 10-36.

Также предусмотрена информационная табличка с указанием допустимых нагрузок/характеристик шин. В ней указана максимально допустимая полная масса (Gross Vehicle Weight Rating – GVWR) и максимально допустимая нагрузка на переднюю и заднюю оси (GAWR). См. «Информационная табличка с указанием допустимых нагрузок/характеристик шин» далее в этом разделе.

Шаги по определению максимальной нагрузки на автомобиль

1. Найдите надпись «The combined weight of occupants and cargo should never exceed XXX kg or XXX lbs.» на информационной табличке автомобиля.
2. Определите общую массу водителя и пассажиров, которые будут находиться в вашем автомобиле.
3. Вычтите эту величину из величины «XXX кг» или «XXX фунтов».

4. В результате будет получена величина массы груза, который можно перевозить на данном автомобиле. Например, если «XXX» равно 1400 фунтам и в автомобиле находится пять человек массой по 150 фунтов, можно перевозить 650 фунтов груза ($1400 - 750 (5 \times 150) = 650$ фунтов).
5. Определите массу груза и вещей, которые будут находиться в автомобиле. Движение с грузом, масса которого превышает величину, полученную в шаге 4, может представлять опасность.
6. Если автомобиль буксирует прицеп, на него воздействует дополнительная нагрузка со стороны прицепа. Ознакомьтесь с материалами данного Руководства, в которых указано, на сколько необходимо уменьшить массу перевозимого груза при движении с прицепом.

См. «Буксировка прицепа», стр. 9-52 для получения важной информации о буксировке прицепа, правилах и советах, связанных с буксировкой прицепа.

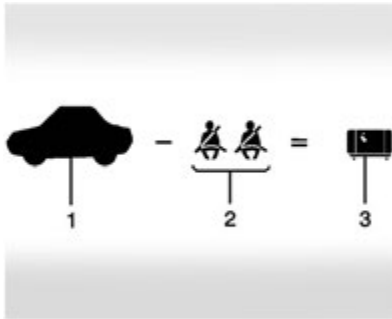

Пример 1

1. Полезная нагрузка для Примера № 1 = 453 кг (1000 фунтов).

2. Вычитаем массу водителя и пассажиров при средней массе человека 68 кг (150 фунтов) x 2 = 136 кг (300 фунтов).
3. Доступная масса груза = 317 кг (700 фунтов).

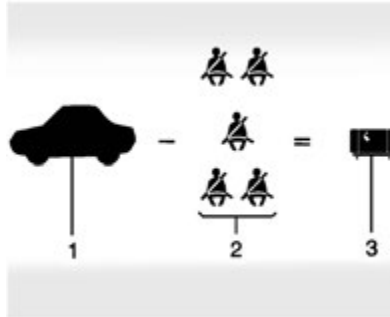

Пример 2

1. Полезная нагрузка для Примера № 2 = 453 кг (1000 фунтов).
2. Вычитаем массу водителя и пассажиров при средней массе человека 68 кг (150 фунтов) x 5 = 340 кг (750 фунтов).

3. Доступная масса груза = 113 кг (250 фунтов).

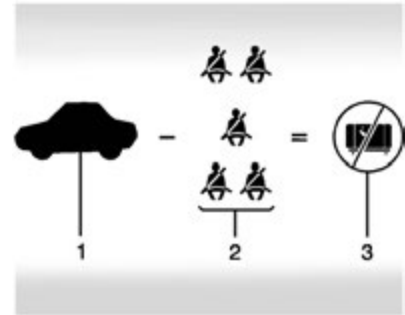

Пример 3

1. Полезная нагрузка для Примера № 3 = 453 кг (1000 фунтов).
2. Вычитаем массу водителя и пассажиров при средней массе человека 91 кг (200 фунтов) x 5 = 453 кг (1000 фунтов).
3. Доступная масса груза = 0 кг (0 фунтов).

9-12 Управление автомобилем

При загрузке автомобиля сверяйтесь с данными, приводимыми на информационной табличке с указанием рекомендованных значений давления воздуха в шинах, для получения конкретной информации о максимальной нагрузке, на которую рассчитан ваш автомобиль, и о количестве посадочных мест. Сумма величин массы водителя, пассажиров и груза не должна превышать величину максимально допустимой нагрузки.

Табличка с указанием допустимых нагрузок/характеристик шин



Пример таблички

Данная табличка находится на задней стойке рамы двери водителя. На табличке указана величина максимальной нагрузки на автомобиль, называемая максимальной допустимой полной массой автомобиля (GVWR).

В максимально допустимую полную массу входят масса снаряженного автомобиля, водителя, всех пассажиров, топлива и груза. Не допускается превышать максимально допустимую полную массу автомобиля или максимальные нагрузки на переднюю и заднюю оси.

В случае транспортировки тяжелых предметов не забывайте о необходимости равномерного распределения груза. См. «Шаги по определению максимальной нагрузки на автомобиль» выше в данном разделе.



Внимание

Не допускается нагружать автомобиль так, чтобы превышалась максимально допустимая полная масса (GVWR) автомобиля или максимально допустимая нагрузка на переднюю и заднюю оси (GAWR).

В случае превышения максимально допустимой полной массы возможно повреждение компонентов автомобиля и ухудшение ходовых качеств.

(см. продолжение)

Внимание (продолжение)

Это может стать причиной потери контроля над автомобилем и серьезной аварии. Движение на перегруженном автомобиле, кроме того, уменьшает долговечность компонентов автомобиля.

Если в автомобиле перевозятся вещи, такие как чемоданы, инструменты и т. п., они движутся с той же скоростью, что и автомобиль. При резком торможении или в случае столкновения они продолжают движение.



Внимание

Вещи, перевозимые в автомобиле, при резком торможении или в случае столкновения могут начать перемещаться в сторону движения автомобиля и травмировать находящихся в нем людей.
(см. продолжение)

Внимание (продолжение)

- Укладывайте вещи в багажное отделение. Продвигайте грузы, укладываемые в багажное отделение, как можно дальше вперед. Распределяйте багаж равномерно.
- Не допускается укладывать тяжелые вещи, например, чемоданы, внутри автомобиля так, чтобы они оказывались выше спинок сидений.
- Не оставляйте в автомобиле незакрепленные детские кресла.
- Закрепляйте предметы, находящиеся в автомобиле.
- Не оставляйте спинки сидений откинутыми, кроме тех случаев, когда это действительно необходимо.

Пуск двигателя и начало движения

Обкатка нового автомобиля

Соблюдайте данные рекомендации во время первых 2500 км пробега. Во время обкатки трущиеся детали прирабатываются друг к другу, и поэтому при соблюдении правил обкатки автомобиль будет дольше служить с сохранением заданных характеристик.

В течение первых 2500 км пробега:

- Избегайте резкого ускорения при трогании и резкого торможения.
- Не позволяйте работать двигателю на режимах, при которых развивается более 4000 оборотов в минуту.
- Избегайте движения с постоянной скоростью как с высокой, так с низкой.
- Избегайте переключений на низшие передачи для торможения двигателем при замедлении автомобиля, если обороты двигателя выше 4000 об/мин.
- Не перегружайте двигатель. Ни в коем случае не используйте высокие передачи при низкой скорости движения автомобиля.

- Не принимайте участия в гонках, занятиях по экстремальному вождению или аналогичных мероприятиях в течение первых 2500 км пробега.
- При каждой заправке автомобиля топливом проверяйте уровень моторного масла и при необходимости доводите его до нормы. В течение первых 2500 км пробега расход масла и топлива может быть выше обычного.
- Для обкатки двигайтесь с умеренной скоростью и избегайте резких поворотов в течение первых 322 км. Новые шины не обеспечивают максимального трения, что может привести к проскальзыванию колес.
- Новые накладки тормозных колодок также требуют определенного периода для приработки. Избегайте резких торможений в течение первых 322 км пробега. Следуйте данной рекомендации при каждой замене тормозных колодок.

Режимы зажигания



Автомобиль оснащен электронной системой зажигания с кнопкой запуска двигателя/включения зажигания («кнопкой старта»).

При каждом последовательном нажатии кнопки старта включаются три режима: «ACC/ACCESSORY», «ON/RUN/START» и «Stopping the Engine/OFF».

Для того, чтобы воспользоваться кнопкой старта необходимо, чтобы пульт ДУ системы бесключевого доступа находился в автомобиле. Если кнопка старта не срабатывает, возможно, рядом с автомобилем проходит сильный радиосигнал, вызывающий помехи в системе бесключевого доступа.

См. «Система бесключевого доступа (RKE)», стр. 2-2.

При переводе рычага переключения передач из положения «Р» (Парковка), необходимо переключить зажигание в положение «ON/RUN» или «ACC/ ACCESSORY» и нажать педаль тормоза.

Режим «Stopping the Engine/OFF» («ОСТАНОВКА ДВИГАТЕЛЯ»/«ВЫКЛ.»). **Ни один из светодиодов не горит:** Когда автомобиль остановлен, нажмите кнопку «ENGINE START/STOP» один раз, чтобы заглушить двигатель.

Если рычаг переключения передач находится в положении «Р» («Парковка»), зажигание будет выключено, а режим задержки отключения питания дополнительного оборудования останется активным. См. «Режим задержки отключения питания дополнительного оборудования (RAP)», стр. 9-17.

Если рычаг переключения передач не переведен в положение «Р» («Парковка»), зажигание будет переведено обратно в положение «ACC/ACCESSORY», а соответствующее сообщение будет выведено на дисплей информационного центра. См. «Сообщения, связанные с коробкой передач», стр. 5-45. При переводе рычага переключения передач в положении «Р» («Парковка»), зажигание будет выключено.

Рулевая колонка автомобиля может быть оснащена электрическим замком. Замок активируется при выключении зажигания и открытии двери водителя. При активации и деактивации замка может раздаться звуковой сигнал. Замок может не деактивироваться, если колеса вывернуты.

Если это происходит, двигатель автомобиля не заведется. Прокрутите рулевое колесо слева направо, одновременно пытаясь завести двигатель. Если после этого автомобиль не заведется, возможно, необходимо техническое обслуживание.

Не глушите двигатель во время движения автомобиля. При неработающем двигателе не действуют усилители тормозной системы и рулевого управления, а также система подушек безопасности.

Если двигатель необходимо заглушить в случае крайней необходимости:

1. Затормозите, плавно и ровно нажимая педаль тормоза. Не следует многократно нажимать на педаль тормоза. Это может привести к полному отказу усилителя тормозной системы, что приведет к увеличению усилия на педали тормоза.

2. Переведите рычаг переключения передач в положение «N» (Нейтраль). Это можно сделать во время движения автомобиля. После перевода рычага переключения передач в нейтраль затормозите автомобиль и остановитесь в безопасном месте.
3. Полностью остановите автомобиль. Переведите рычаг переключения передач в положение «P» («Парковка») и зажигание в положение «OFF». В автомобилях с автоматической коробкой передач, чтобы установить зажигание в положение «OFF», рычаг переключения передач должен находиться в положении «P» («Парковка»).
4. Установите автомобиль на стояночный тормоз. См. «*Стояночный тормоз с электроприводом*», стр. 9-25.



Внимание

Если во время движения выключить двигатель, перестают действовать усилители тормозной системы и рулевого управления, а также отключается система подушек безопасности. Во время движения глушить двигатель следует только в случае крайней необходимости.

Если двигатель не способен перемещать автомобиль и должен быть заглушен во время движения, нажмите и удерживайте кнопку «ENGINE START/STOP» в течение более двух секунд или нажмите кнопку дважды в течение пяти секунд.

РЕЖИМ «ACC/ACCESSORY» (Загорается светодиод оранжевого цвета): Данный режим позволяет использовать некоторое электрооборудование при выключенном двигателе.

При выключенном зажигании нажатие кнопки старта без нажатия педали тормоза приводит к переводу кнопки старта в положение «ACC/ACCESSORY».

Через 5 минут во избежание разряда аккумуляторной батареи кнопка старта будет переведена из положения «ACC/ACCESSORY» в положение «OFF».

РЕЖИМ «ON/RUN/START» (Загорается светодиод зеленого света): Данный режим предназначен для пуска двигателя и начала движения автомобиля. Если кнопку старта нажать один раз при выключенном зажигании и нажатой педали тормоза, будет активирован режим «ON/RUN/START».

Как только начнется процесс пуска двигателя, отпустите переключатель зажигания. Процесс пуска двигателя будет продолжаться до тех пор, пока он не заведется. См. «*Пуск двигателя*», стр. 9-16. Зажигание останется в положении «ON/RUN».

Сервисный режим

Данный режим предназначен для ремонта и диагностики, проверки работы контрольных ламп и индикаторов, что может потребоваться для проверки на соответствие нормам токсичности отработавших газов. Сервисный режим можно активировать, нажав и удерживая нажатой кнопку старта в течение не менее 5 секунд, при этом выключив зажигание и отпустив педаль тормоза. Приборы и аудиосистема при этом будут работать, как если бы был выбран режим «ON/RUN», но привести автомобиль в движение будет невозможно. В сервисном режиме выполнить пуск двигателя невозможно. Нажмите данную кнопку еще раз для выключения двигателя.

Пуск двигателя

Переведите рычаг переключения передач в положение «Р» (Парковка) или «N» (Нейтраль). При любом другом положении рычага переключения передач двигатель не запускается. Для запуска двигателя во время движения автомобиля можно пользоваться только положением «N» (Нейтраль) коробки передач.



Осторожно

Не пытайтесь перевести рычаг переключения передач в положение «Р» (Парковка) во время движения автомобиля. Это может привести к повреждению компонентов коробки передач. Переводите рычаг переключения передач в положение «Р» (Парковка) только при неподвижном автомобиле.



Осторожно

Однако установка дополнительного электрооборудования или пользование портативными электронными устройствами может влиять на характер работы двигателя. В этом случае на устранение возможных повреждений гарантия производителя распространяться не будет. См. «Дополнительное электрооборудование», стр. 9-54.

Процедура пуска

1. Если автомобиль оборудован системой дистанционного управления замками, пульт дистанционного управления (RKE) должен находиться в автомобиле. Нажмите педаль тормоза и кнопку «ENGINE START/STOP». Когда коленчатый вал начнет проворачиваться, отпустите кнопку.

Скорость холостого хода будет снижаться по мере прогрева двигателя. Не перегружайте двигатель сразу после пуска. Обеспечьте плавность работы двигателя и коробки передач, чтобы позволить моторному маслу нагреться и смазать все подвижные детали.

Если пульт дистанционного управления не находится в автомобиле или существуют помехи сигнала, на дисплей информационного центра будет выведено соответствующее сообщение. Более подробная информация приведена в подразделе «Сообщения о ключе и замке зажигания», стр. 5-39.

Если элемент питания в пульте дистанционного управления RKE требует замены, на дисплее информационного центра появится соответствующее сообщение.

При этом автомобилем можно управлять. См. «Пуск двигателя с низким уровнем заряда аккумуляторной батареи» в разделе «*Действие системы бесключевого доступа (RKE)*», стр. 2-2.

Автомобиль оснащен электронной системой управления запуском двигателя. Эта система облегчает запуск двигателя и предотвращает возможность повреждения различных компонентов. Если кнопка «ENGINE START/STOP» была нажата и отпущена, когда коленчатый вал начал проворачиваться, проворачивание коленчатого вала продолжится в течение нескольких секунд до запуска двигателя. Если двигатель не запускается, а кнопка удерживается нажатой уже значительное время, проворачивание коленчатого вала автоматически прекращается через 15 секунд, чтобы предотвратить повреждение электродвигателя стартера. Во избежание повреждения шестерен эта система, кроме того, предотвращает включение стартера при работающем двигателе. Проворачивание коленчатого вала можно остановить путем повторного нажатия кнопки «ENGINE START/STOP».



Осторожно

Попытка запуска двигателя в течение длительного времени путем перевода зажигания в положение «START» сразу после предыдущей попытки запуска может привести к перегреву и повреждению электродвигателя стартера и сильному разряду аккумуляторной батареи. Для того чтобы дать электродвигателю стартера остыть, между попытками запуска двигателя должно проходить не менее 15 секунд.

- Если двигатель не запускается в течение 10 секунд, особенно в очень холодную погоду (ниже -18 °C), возможно, что свечи зажигания залиты бензином. Попробуйте нажать педаль акселератора до упора и удерживать ее в таком положении, одновременно нажимая кнопку «ENGINE START/STOP». Для того чтобы дать электродвигателю стартера остыть, между попытками запуска двигателя должно проходить не менее 15 секунд. После того как двигатель запустится, отпустите педаль акселератора. Если двигатель запустится и снова заглохнет, повторите эту процедуру еще раз.

Это поможет удалить излишек топлива из двигателя. Двигатель и трансмиссия не должны работать в интенсивном режиме сразу после запуска, так как может потребоваться некоторое время, чтобы масло прогрелось и обеспечило соответствующую смазку движущимся деталям.

Режим задержки отключения питания дополнительного электрооборудования (RAP)

После того, как двигатель был заглушен, в течение 10 минут можно пользоваться следующим электрооборудованием:

- Аудиосистемой
- Окнами с электрическими стеклоподъемниками
- Вентиляционным люком в крыше (при соответствующей комплектации)

Питание аудиосистемы будет подаваться еще 10 минут после выключения двигателя или до открытия двери водителя. Питание электрических стеклоподъемников и люка в крыше будет подаваться еще 10 минут после выключения двигателя или до открытия двери водителя.

Перевод рычага переключения передач в положение «Р» (Парковка)

Следуйте данным инструкциям для перевода рычага переключения передач в положение «Р» («Парковка»):

1. Нажмите педаль тормоза, затем установите автомобиль на стояночный тормоз. Более подробная информация приведена в подразделе «*Стояночная тормозная система*», стр. 9-25.
2. Переведите рычаг переключения передач в положение «Р» (Парковка), нажав на него в направлении от себя к передней части автомобиля до упора.
3. Заглушите двигатель.
4. Возьмите пульт дистанционного управления (RKE) с собой.

Покидание автомобиля при работающем двигателе



Внимание

Не рекомендуется оставлять автомобиль с работающим двигателем. Это может привести к его перегреву и возгоранию.

Покидать автомобиль не зафиксировав рычаг переключения передач в положении «Р» (Парковка) и задействовав стояночный тормоз опасно. Автомобиль может внезапно начать движение.

Не рекомендуется оставлять автомобиль с работающим двигателем. В противном случае автомобиль может внезапно начать движение. Вы или другие люди могут получить увечья. Чтобы убедиться в том, что автомобиль не покатится, установите рычаг переключения передач в положение «Р» (Парковка) и задействуйте стояночный тормоз. См. «Перевод рычага переключения передач в положение «Р» (Парковка)», стр. 9-17. Если вы буксируете прицеп, см. «Особенности и рекомендации по вождению», стр. 9-49.

Если необходимо покинуть автомобиль при работающем двигателе, убедитесь в том, что рычаг переключения передач находится в положении «Р» (Парковка) и автомобиль надежно удерживается стояночным тормозом.

Затем проверьте, можно ли вывести рычаг переключения передач из положения «Р» без нажатия кнопки на рычаге.

Если это возможно, значит рычаг зафиксирован в положении «Р» ненадежно.

Блокировка рычага переключения передач

Блокировкой рычага переключения передач называется явление, когда вес автомобиля передает некоторые усилия на упор шестерни блокировки автоматической коробки передач. Это происходит, когда автомобиль устанавливается на парковку на уклоне и рычаг переключения передач не зафиксировался в положении «Р» (Парковка). В дальнейшем вывести рычаг переключения передач из положения «Р» может оказаться очень сложно. Для предотвращения этого явления сначала устанавливайте автомобиль на стояночный тормоз, затем надежно устанавливайте рычаг переключения передач в положение «Р». Более подробно об этом написано в подразделе «Перевод рычага переключения передач в положение «Р» (Парковка)» выше в данном разделе. Таким образом, в случае возникновения блокировки рычага переключения передач может понадобиться помощь другого автомобиля, который переместит ваш автомобиль с помощью троса в направлении подъема для переключения рычага переключения передач из положения «Р» (Парковка).

Перевод рычага переключения передач из положения «Р»

Данный автомобиль оборудован электронной системой блокировки рычага переключения передач автоматической коробки передач. Блокировка рычага переключения передач предназначена для предотвращения выхода рычага переключения передач из положения «Р», если зажигание не находится в положении «ON/RUN» и не нажата педаль тормоза.

Система блокировки рычага переключения передач действует постоянно, кроме случаев, когда полностью или сильно разряжена (менее 9 В) аккумуляторная батарея.

Если аккумуляторная батарея полностью или сильно разряжена, попытайтесь зарядить ее или запустить двигатель от аккумуляторной батареи другого автомобиля. Более подробная информация приведена в подразделе «Запуск двигателя от аккумуляторной батареи другого автомобиля», стр. 10-50.

Для вывода рычага переключения передач из положения «Р» (Парковка) сделайте следующее:

1. Нажмите педаль тормоза.
2. Снимите автомобиль со стояночного тормоза. См. «Стояночный тормоз с электроприводом», стр. 9-25.
3. Нажмите кнопку на рычаге селектора.
4. Установите рычаг переключения передач в необходимое положение.

Если рычаг переключения передач из положения «Р» (Парковка) вывести не удается:

1. Полностью отпустите кнопку на рычаге селектора.
2. Удерживая нажатой педаль тормоза, нажмите кнопку на рычаге селектора снова.
3. Установите рычаг переключения передач в необходимое положение.

Если вывести рычаг из парковочного положения по-прежнему не удастся, обратитесь за помощью к официальному дилеру.

Нахождение автомобиля над горючими материалами



Внимание

При контакте с горячими элементами системы выпуска отработавших газов легковоспламеняющиеся материалы могут загореться. Поэтому не оставляйте автомобиль над разбросанной бумагой, сухими листьями, травой и прочими горючими материалами.

Отработавшие газы



Внимание

В состав отработавших газов, выделяемых двигателем, входит окись углерода (СО) – газ без цвета и запаха. Попадание СО в организм человека может приводить к потере сознания и даже к смерти.

Отработавшие газы способны проникать внутрь автомобиля, если:

- Автомобиль с работающим двигателем находится в закрытом объеме (подземные паркинги, тоннели, при блокировании выхлопной трубы или отсутствии вентиляции под днищем кузова).
- Отработавшие газы начинают приобретать необычный запах, или со стороны системы выпуска отработавших газов становится слышным странный или отличный от обычного звук.
- Нарушена целостность элементов системы выпуска отработавших газов в результате действия коррозии или механического повреждения.
- Система выпуска отработавших газов была изменена, повреждена или отремонтирована ненадлежащим образом.

(см. продолжение)

Внимание (продолжение)

- В кузове автомобиля есть сквозные отверстия или щели, образовавшиеся в результате дооборудования автомобиля в ходе послепродажного обслуживания, которые не были загерметизированы.

При обнаружении необычных запахов в пассажирском салоне или в случае, если есть подозрение, что отработавшие газы проникают в салон:

- При движении держите все окна автомобиля полностью открытыми.
- Немедленно предоставьте автомобиль в авторизованный дилерский центр.

Не оставляйте автомобиль с работающим двигателем в закрытых зонах, таких как гараж, или помещениях, не имеющих системы приточной вентиляции.

9-20 Управление автомобилем

Работа двигателя при неподвижном автомобиле

Рекомендуется глушить двигатель автомобиля при стоянке. Если вы оставляете автомобиль с работающим двигателем, примите во внимание следующую информацию.



Внимание

Крайне опасно оставлять автомобиль с работающим двигателем в закрытом пространстве с плохой вентиляцией. Отработавшие газы могут проникнуть в салон. В них содержится окись углерода (СО) – газ без цвета и запаха. Вдыхание данного газа может привести к потере сознания и даже смерти. Никогда не оставляйте автомобиль с работающим двигателем в закрытом пространстве с плохой вентиляцией. См.

«Отработавшие газы», стр. 9-19.



Внимание

Опасно покидать автомобиль, если рычаг переключения передач не полностью установлен в положение «Р» (Парковка) и стояночный тормоз ненадежно задействован. Автомобиль может случайно начать самопроизвольное движение. Покидайте автомобиль с работающим двигателем только в случае крайней необходимости.

Если вы покинете автомобиль с работающим двигателем, автомобиль может покатиться. Вы или другие люди могут получить увечья. Чтобы убедиться в том, что автомобиль не покатится, установите рычаг переключения передач в положение «Р» (Парковка) и надежно задействуйте стояночный тормоз.

Выполните следующее, чтобы убедиться в том, что автомобиль не будет самопроизвольно перемещаться. См. *«Перевод рычага переключения передач в положение «Р», стр. 9-17.*

Если автомобиль используется совместно с прицепом или при парковке на холме, см. *«Особенности и рекомендации по вождению», стр. 9-49.*

Автоматическая трансмиссия (коробка передач)



Рычаг переключения передач может быть установлен в несколько положений.

Р (Парковка): В данном положении задние колеса автомобиля заблокированы. При запуске двигателя рычаг переключения передач должен находиться в этом положении, чтобы автомобиль не мог начать самопроизвольное движение.



Внимание

Автомобиль может внезапно начать движение, если рычаг переключения передач ненадежно зафиксирован в положении «Р» (Парковка), даже при надежно задействованном стояночном тормозе. Автомобиль может самопроизвольно покатиться.

Не рекомендуется оставлять автомобиль с работающим двигателем. Если автомобиль оставлен с работающим двигателем, он может неожиданно начать движение. Вы или другие люди могут получить увечья. Для предотвращения начала самопроизвольного движения автомобиля, даже если он находится на горизонтальной ровной поверхности, всегда устанавливайте автомобиль на стояночный тормоз и переводите рычаг переключения передач в положение «Р» (Парковка). См. «Перевод рычага переключения передач в положение «Р» (Парковка)», стр. 9-17. При буксировке прицепа см. «Особенности и рекомендации по вождению», стр. 9-49.

До того как завести двигатель убедитесь, что рычаг переключения передач надежно установлен в положение «Р» («Парковка»). Данный автомобиль оборудован электронной системой блокировки рычага переключения передач автоматической коробки передач.

Нажмите педаль тормоза до упора, затем нажмите кнопку на рычаге селектора до перевода рычага переключения передач из положения «Р», если зажигание находится в положении «ON/RUN». Если вывести рычаг переключения передач из положения «Р» не получается, ослабьте давление на рычаг и утопите его до упора, продолжая нажимать педаль тормоза. Затем нажмите кнопку на рычаге селектора и поменяйте передачу. См. «Перевод рычага переключения передач из положения «Р» («Парковка)», стр. 9-18.



Осторожно

Включение передачи «R» (Задний ход), когда автомобиль еще не остановился, может привести к повреждению деталей автоматической коробки передач. В этом случае гарантия производителя на устранение возможных повреждений не распространяется. Переводите рычаг переключения передач автоматической коробки передач в положение «R» (Задний ход) только после полной остановки автомобиля

R (Задний ход): Эта передача используется для движения задним ходом.

На низких скоростях движения положение рычага переключения передач «R» («Задний ход») можно использовать для раскачивания автомобиля вперед и назад, если нужно выбраться из сугроба или песка, не повредив коробку передач.

См. «Если автомобиль застрял», стр. 9-8.

N (Нейтраль): В данном положении рычага переключения передач двигатель не связан с колесами. Для запуска двигателя во время движения автомобиля можно пользоваться только положением «N» (Нейтраль) коробки передач. Кроме того, используйте положение «N» (Нейтраль) при буксировке вашего автомобиля.



Внимание

Переводить рычаг переключения передач автоматической коробки передач в положение D (Движение вперед) при высоких оборотах двигателя очень опасно. Если полностью не нажата педаль тормоза, автомобиль может резко тронуться с места. При этом вы можете потерять контроль над автомобилем и сбить других людей, или автомобиль столкнется с неподвижными объектами. Не допускается переводить рычаг переключения передач в положение D (Движение вперед) при высоких оборотах двигателя.



Осторожно

Вывод рычага переключения передач автоматической коробки передач из положения «Р» (Парковка) или «N» (Нейтраль), когда двигатель работает на повышенных оборотах, может привести к повреждению деталей коробки передач. В этом случае гарантия производителя на устранение возможных повреждений не распространяется. Перед перемещением рычага переключения передач убедитесь в том, что двигатель не работает на повышенных оборотах.

D (Движение вперед): Данное положение предназначено для движения вперед в нормальных условиях. Оно обеспечивает минимальный расход топлива. Для увеличения тягового усилия и интенсивного ускорения:

- Если автомобиль движется со скоростью менее 55 км/ч, нажмите педаль акселератора на половину ее хода.
- Если автомобиль движется со скоростью 55 км/ч и более, нажмите педаль акселератора до упора.

При этом произойдет переключение на более низкую передачу, и тяговое усилие увеличится.

Включение более низкой ступени в коробке передач может привести к временной пробуксовке ведущих колес. См. «Скольжение колес» раздела «*Потеря контроля над автомобилем*», стр. 9-4.

M (Ручной режим выбора передач): Данный режим может быть активирован путем нажатия кнопки «M» (ручной режим выбора передач) на рычаге селектора, когда рычаг переключения передач находится в положении D (Движение вперед). Ручной режим выбора передач дает возможность водителю выбрать тот диапазон, который больше всего подходит для данных условий движения. Выйти из данного режима можно путем повторного нажатия кнопки «M» (ручной режим выбора передач). См. «*Ручной режим*», стр. 9-22.



Осторожно

Слишком быстрое вращение при буксовании колес или попытка удерживать автомобиль на подъеме при помощи только педали акселератора может привести к повреждению коробки передач. В этом случае гарантия производителя на устранение возможных повреждений не распространяется. Если автомобиль застрял, не допускайте слишком большой скорости буксования колес. При остановке на подъеме удерживайте автомобиль на месте при помощи педали тормоза

При движении в спортивном режиме системы следят за управлением автомобилем и автоматически активируют функции оптимального переключения передач при слишком оживленном вождении. Эти функции поддерживают пониженные передачи для улучшения эффективности торможения и реакции на ускорение. Данные функции будут отключены, когда автомобиль вернется к нормальному режиму движения. См. «*Управление режимами движения*», стр. 9-30.

Ручной режим

Ручной переключатель передач



Осторожно

Движение на высоких оборотах двигателя без переключения на повышенную передачу с помощью ручного переключателя может повредить коробку передач. Всегда переключайте автомобиль на повышенную передачу при использовании ручного переключателя.

В автомобилях, оборудованных данным переключателем, лепестки управления переключением передач расположены на тыльной стороне рулевого колеса.

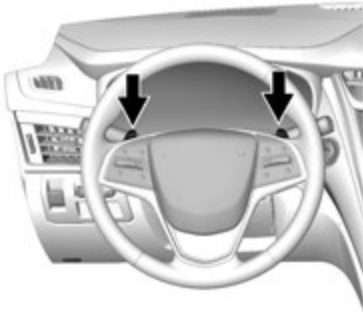

Для переключения в постоянный режим ручного переключения передач:

1. Нажмите кнопку «М» (Ручной режим выбора передач) в верхней части рычага переключения передач, когда он находится в положении «D» (Движение вперед). В данном режиме буква «М» в зоне отображения положения рычага переключения передач PRNDM на комбинации приборов будет подсвечиваться, и будет отображаться текущая передача.

2. Левый лепесток для переключения на пониженную передачу, правый – на повышенную.
3. Для выхода из данного режима, повторно нажмите кнопку «М» (Ручной режим переключения передач) в верхней части рычага переключения передач.

Когда рычаг переключения передач находится в положении «D» (Движение вперед), а постоянный режим ручного переключения передач неактивен, задействование лепестков ручного переключения передач приведет к активации временного режима переключения передач вручную. Работа автоматической коробки передач возобновляется, если водитель не переключает передачи в течение 7-10 секунд. Временный режим ручного переключения передач может быть отключен путем кратковременного нажатия правого лепестка ручного переключения передач.

При движении в данном режиме автомобиль будет точнее и быстрее переключаться на нужную передачу. Рекомендуется использовать данную функцию при езде в спортивном режиме или при движении по холмистой местности для того, чтобы поддерживать соответствующую передачу необходимое количество времени или понижать передачу для обеспечения большей мощности работы двигателя или более эффективного торможения.

Можно переключиться только на ту передачу, которая соответствует скорости движения автомобиля и числу оборотов двигателя. Пониженная передача не будет включена автоматически, если число оборотов двигателя слишком высокое. Повышенная передача не будет включена, если число оборотов двигателя достигло максимума.

При невозможности переключения на повышенную или пониженную передачу на приборной панели отображается сообщение «SHIFT DENIED» (ПЕРЕКЛЮЧЕНИЕ НЕ ВЫПОЛНЕНО). См. «Сообщения, связанные с коробкой передач», стр. 5-45.

При трогании автомобиля с места с ускорением в условиях заснеженной дороги и наличия льда, рекомендуется переключение на вторую передачу. Более высокие передачи обеспечат лучшее сцепление на скользких поверхностях.

Индикатор переключения передач



Индикатор переключения передач загорается на комбинации приборов, когда рекомендуется переключить передачу для обеспечения оптимальной экономии топлива. Если стрелка указывает вверх, то необходимо переключиться на повышенную передачу. Если вниз – то на пониженную. Цифра, которая светится рядом со стрелкой, указывает на передачу, на которую необходимо переключиться.

Система полного привода

В автомобилях, оборудованных системой полного привода, мощность двигателя распределяется на все четыре колеса. Она является полностью автоматической и осуществляет распределение крутящего момента по осям автомобиля в зависимости от дорожных условий.

Тормозная система

Антиблокировочная система (ABS)

Данный автомобиль оснащен антиблокировочной системой – современной электронной системой, которая помогает избежать блокировки колес при торможении.

Самодиагностика этой системы выполняется после пуска двигателя перед началом движения автомобиля. При выполнении диагностики может быть слышен характерный шум, а также ощущаться небольшое перемещение педали тормоза. Это не является признаком неисправности.



При возникновении неисправности антиблокировочной системы загорается данная контрольная лампа. См. «Контрольная лампа антиблокировочной системы», стр. 5-23.

Если при движении по скользкой дороге необходимо резко затормозить и продолжать торможение, чтобы избежать столкновения с внезапно появившимся препятствием, блок управления определяет, что вращение колес замедляется. Если одно из колес находится на грани блокировки, блок управления начинает избирательное управление тормозными механизмами каждого из колес.

Антиблокировочная система способна в соответствии с развитием конкретной ситуации изменять тормозное усилие в каждом из колесных тормозных механизмов значительно быстрее, чем это мог бы сделать водитель. В результате водитель сохраняет контроль над автомобилем даже при резком торможении.

При срабатывании тормозной системы блок управления контролирует скорость вращения каждого колеса и регулирует давление в приводе каждого тормозного механизма.

Помните: Антиблокировочная система не сокращает величину времени, необходимого для нажатия педали тормоза, и не всегда сокращает тормозной путь. Если ваш автомобиль находится слишком близко к автомобилю, движущемуся впереди, и тот внезапно замедляется, у вас не будет достаточно времени для нажатия педали тормоза. Выбирайте такую дистанцию, чтобы расстояние до автомобиля, движущегося впереди, было достаточным.

Выбирайте такую дистанцию, чтобы расстояние до автомобиля, движущегося впереди, было достаточным.

Использование антиблокировочной системы

Не нажимайте педаль тормоза несколько раз. Чтобы сработала антиблокировочная система, необходимо сильно нажать педаль тормоза один раз. При этом может быть слышен характерный шум работы данной системы и ощущаться пульсация на педали тормоза. Это не является признаком неисправности.

Торможение в экстренных ситуациях

Антиблокировочная система позволяет водителю тормозить, не теряя возможности управлять автомобилем с помощью рулевого управления. Во многих экстренных ситуациях сохранение возможности управления автомобилем имеет большее значение, чем даже очень эффективное торможение.

Электронный стояночный тормоз



Внимание

В автомобилях с механической коробкой передач выжимание педали сцепления и нажатие педали акселератора приведет к снятию автомобиля с электронного стояночного тормоза. Если автомобиль не будет поставлен на передачу, он может откатиться и привести к травмированию пешеходов или повреждению других автомобилей. Убедитесь, что включена передача, перед тем как пытаться начать движение. Во избежание неожиданного откатывания автомобиля не отпускайте педаль сцепления частично и не нажимайте педаль акселератора, пока не будете готовы снять автомобиль со стояночного тормоза и начать движения.

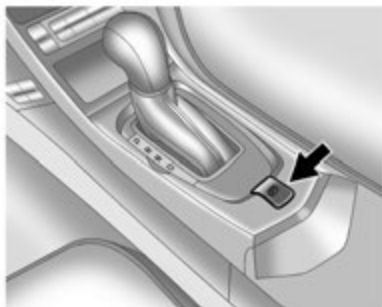

Автомобили, оснащенные стояночным тормозом с электроприводом (EPB), имеют ручку стояночного тормоза, ножную педаль и ручку снятия автомобиля со стояночного тормоза. Стояночный тормоз с электроприводом может быть задействован всегда, даже при выключенном зажигании. Во избежание чрезмерного разряда аккумуляторной батареи избегайте частого применения стояночного тормоза с электроприводом при выключенном двигателе.

Стояночный тормоз с электроприводом заменяет ручную тормозную систему, ножную педаль и ручку снятия автомобиля со стояночного тормоза. Стояночный тормоз с электроприводом может быть задействован всегда, даже при выключенном зажигании. Во избежание чрезмерного разряда аккумуляторной батареи избегайте частого применения стояночного тормоза с электроприводом при выключенном двигателе.

Система стояночного тормоза оборудована двумя контрольными лампами. Также предусмотрено пять соответствующих сообщений информационного центра. См. «Контрольная лампа тормозной системы», стр. 5-22 и «Информационный центр (DIC)», стр. 5-30. В случае падения напряжения в бортовой электросети стояночный тормоз с электроприводом использовать невозможно.

Пользование электронным стояночным тормозом

Стояночный тормоз с электроприводом можно применять всякий раз, когда автомобиль останавливается. Стояночный тормоз с электроприводом задействуется мгновенно поднятием ручки стояночного тормоза. Сразу же после полного задействования загорится лампа «BRAKE» (СТОЯНОЧНЫЙ ТОРМОЗ) и на дисплее информационного центра отобразится следующее сообщение «PARK BRAKE SET» (ВКЛЮЧЕН СТОЯНОЧНЫЙ ТОРМОЗ). Пока стояночный тормоз будет задействован, лампа состояния будет гореть до полной постановки автомобиля на стояночный тормоз.

Если лампа не загорелась или продолжает гореть, необходимо осуществить техническое обслуживание автомобиля. Не управляйте автомобилем, если горит лампа «BRAKE». Обратитесь в сервисный центр. Более подробная информация приведена в разделе «Контрольная лампа тормозной системы», стр. 5-22.

Если стояночный тормоз с электроприводом задействован, когда автомобиль не движется, включится предупредительный звуковой сигнал и на дисплее информационного центра отобразится сообщение «RELEASE PARK BRAKE SWITCH» (СНИМИТЕ СТОЯНОЧНЫЙ ТОРМОЗ). Автомобиль будет снижать скорость, пока кнопка будет находиться в верхнем положении. Отжатие ручки стояночного тормоза во время снижения скорости автомобиля приведет к снятию со стояночного тормоза. Если кнопка будет удерживаться в верхнем положении, пока автомобиль не остановится, стояночный тормоз с электроприводом останется задействованным.

Если горит лампа «BRAKE», то либо задействован стояночный тормоз с электроприводом, либо неисправна гидравлическая тормозная система.

Если лампа горит постоянно, это значит, что стояночный тормоз с электроприводом задействован частично или автомобиль снят с него или стояночный тормоз не исправен. На дисплее информационного центра отобразится сообщение «SERVICE PARK BRAKE» (ТРЕБУЕТСЯ ОБСЛУЖИВАНИЕ СТОЯНОЧНОГО ТОРМОЗА). Если лампа продолжает гореть, не управляйте автомобилем. Обратитесь в сервисный центр.

Если горит желтая лампа, то стояночный тормоз с электроприводом обнаружил ошибку в другой системе и работает с ограниченной функциональностью. Для задействия стояночного тормоза с электроприводом, когда горит эта лампа, поднимите ручку стояночного тормоза и удерживайте в верхнем положении. Когда горит эта лампа, полное задействие стояночного тормоза с помощью системы стояночного тормоза с электроприводом может занять более длительный временной промежуток, чем стандартная процедура. Удерживайте ручку, пока включена лампа «BRAKE». Если лампа продолжает гореть, обратитесь в сервисный центр.

Если стояночный тормоз с электроприводом не задействуется, необходимо заблокировать задние колеса во избежание движения автомобиля.

Снятие автомобиля с электронного стояночного тормоза

Для того, чтобы снять автомобиль со стояночного тормоза, переведите зажигание в положение «ACC/ACCESSORY» или «ON/RUN», нажмите и удерживайте педаль тормоза, и быстро опустите ручку стояночного тормоза.

Если вы попытаетесь снять автомобиль со стояночного тормоза с электроприводом без задействия педали тормоза, то услышите предупредительный звуковой сигнал, а на дисплее информационного центра отобразится сообщение

«STEP ON BRAKE TO RELEASE PARK BRAKE» (НАЖМИТЕ ТОРМОЗ, ЧТОБЫ ОТКЛЮЧИТЬ СТОЯНОЧНЫЙ ТОРМОЗ). Автомобиль снят со стояночного тормоза с электроприводом, если лампа «BRAKE» не горит и на дисплее информационного центра отображается сообщение «PARK BRAKE RELEASED» (СТОЯНОЧНЫЙ ТОРМОЗ ВЫКЛ).

Если горит желтая лампа, то стояночный тормоз с электроприводом обнаружил ошибку в другой системе и работает с ограниченной функциональностью. Для снятия автомобиля со стояночного тормоза с электроприводом, когда горит эта лампа, опустите ручку стояночного тормоза и удерживайте в нижнем положении.

Когда горит эта лампа, полное снятие автомобиля со стояночного тормоза с электроприводом может занять более длительный временной промежуток, чем стандартная процедура. Удерживайте ручку, пока включена лампа «BRAKE». Если желтая лампа продолжает гореть, обратитесь в сервисный центр.

Примечание: Движение с задействованным стояночным тормозом может привести к перегреву тормозных механизмов и преждевременному износу или повреждению деталей тормозной системы. Перед началом движения убедитесь в том, что стояночный тормоз полностью снят и не горит контрольная лампа тормозной системы.

Автоматическое снятие автомобиля со стояночного тормоза с электроприводом

Автомобиль будет автоматически снят со стояночного тормоза, если работает двигатель, включена передача для движения и производится попытка трогания. Избегайте резких ускорений при задействованном стояночном тормозе, чтобы продлить срок службы тормозных колодок стояночного тормоза.

Стояночный тормоз также применяется для предотвращения скатывания автомобиля назад при трогании на склоне. Для предотвращения скатывания назад, задействованный стояночный тормоз позволит нажать педаль сцепления одной ногой, а педаль акселератора – другой для обеспечения движения автомобиля в нужном направлении.

В этой ситуации выполните стандартный порядок действий с педалью сцепления и/или педалью акселератора для приведения автомобиля в движение. Необходимость в нажатии ручки для снятия автомобиля с ручного тормоза с электроприводом отсутствует.

При буксировке прицепа и парковке автомобиля на склоне, обратитесь к разделу «Особенности и рекомендации по вождению», стр. 9-49 для подробной информации.

Система помощи при экстренном торможении

Данный автомобиль оснащен системой помощи при экстренном торможении, которая помогает водителю остановить автомобиль или уменьшить скорость его движения в экстренных ситуациях. Система использует электрогидравлический блок управления, входящий в состав системы курсовой устойчивости, для повышения развиваемого усилия торможения, когда водитель резко и с большой силой нажимает педаль тормоза, пытаясь быстро остановить автомобиль. Блок управления увеличивает давление в гидроприводе тормозной системы до тех пор, пока не сработает антиблокировочная система. Незначительная вибрация на педали тормоза или ее перемещение в это время не является признаком неисправности.

При этом необходимо продолжать нажимать педаль тормоза в соответствии со складывающейся ситуацией. Действие системы помощи при экстренном торможении автоматически прекращается при отпуске педали тормоза или при быстром уменьшении усилия, прикладываемого к педали тормоза.

Системы стабилизации движения

Противобуксовочная система/ система курсовой устойчивости

Данный автомобиль оснащен противобуксовочной системой (TCS) и системой курсовой устойчивости StabiliTrak. Данные системы помогают водителю сохранить заданное направление движения автомобиля в сложных условиях движения.

Противобуксовочная система активируется, если она определяет проскальзывание задних колес во время ускорения. В этом случае, крутящий момент, подающийся к колесам, а также мощность двигателя уменьшается, для минимизации пробуксовки колес.

Система StabiliTrak активируется в том случае, когда блок управления данной системы определяет наличие разницы между параметрами направления движения автомобиля, задаваемыми водителем, и фактического направления движения автомобиля. Система StabiliTrak выборочно активирует колесные тормозные механизмы, чтобы помочь водителю удерживать автомобиль на заданном курсе.

Если во время действия системы круиз-контроля задействуется противобуксовочная система для уменьшения пробуксовки колес, система круиз-контроля автоматически отключится. После восстановления нормальных условий движения система круиз-контроля может быть активирована снова.

Обе системы автоматически активируются после включения двигателя и начала движения. В процессе работы систем или выполнения ими диагностических проверок могут быть слышны незначительные шумы. Это нормальное явление, которое не свидетельствует о наличии неисправности автомобиля.

В нормальных условиях движения рекомендуется оставить обе системы включенными. Однако если автомобиль застрял в песке, грязи, на льду или в снегу, рекомендуется отключить противобуксовочную систему. См. «Если автомобиль застрял», стр. 9-8 и «Включение и отключение систем» далее в этом разделе.



Контрольная лампа обеих систем расположена на комбинации приборов. Данная лампа

- мигает, когда противобуксовочная система ограничивает скорость вращения колес;
- мигает один раз, когда активируется система курсовой устойчивости StabiliTrak;
- горит постоянно, если ни одна из систем не работает.

Если ни одна из систем не включается, на дисплее информационного центра DIC появляется соответствующее сообщение и отображается значок , указывающий на то, что системы неактивны. Управлять автомобилем безопасно, но необходимо регулировать управление в зависимости от дорожных условий.

Если значок  высвечивается на дисплее:

1. остановите автомобиль,
2. заглушите двигатель и подождите 15 секунд,
3. запустите двигатель.

Продолжайте движение. Если значок  снова загорится, возможно, автомобилю требуется больше времени для самодиагностики. Если значок продолжает светиться, обратитесь к официальному дилеру.

Включение и отключение систем





Кнопка управления противобуксовочной системой/ системой курсовой устойчивости StabiliTrak расположена на центральной консоли за рычагом селектора.





Осторожно

Не нажимайте педаль тормоза несколько раз и избегайте резких ускорений, если противобуксовочная система отключена. Это может привести к повреждению компонентов трансмиссии автомобиля.

Для отключения противобуксовочной системы нажмите и отпустите кнопку  . Контрольная лампа противобуксовочной



системы  загорится на комбинации приборов. На дисплее информационного центра отобразится соответствующее сообщение. См. «Системы курсовой устойчивости», стр. 5-42.

Для включения противобуксовочной системы, снова нажмите и отпустите кнопку  . Контрольная лампа противобуксовочной системы  погаснет на комбинации приборов.

9-30 Управление автомобилем



Если противобуксовочная система ограничивает скорость вращения колес, когда

кнопка  нажата, система не будет отключена, пока колеса не перестанут вращаться.

Для отключения обеих систем нажмите и удерживайте кнопку  пока контрольная лампа противобуксовочной системы  и контрольная лампа отключения системы

курсовой устойчивости StabiliTrak  не загорятся на комбинации приборов. На дисплее информационного центра отобразится соответствующее сообщение. См. «Сообщения, связанные с системами курсовой устойчивости», стр. 5-42.

Для включения обеих систем снова нажмите и

отпустите кнопку . При этом контрольная лампа противобуксовочной системы  и контрольная лампа отключения системы

курсовой устойчивости StabiliTrak  погаснут.

Установка дополнительного оборудования также может повлиять на работу систем. См. «Дополнительное оборудование и внесение изменений в конструкцию автомобиля», стр. 10-2.



Управление режимами движения

Управление режимами движения предназначено для обеспечения ощущения управления спортивным автомобилем, более комфортного вождения и помощи в управлении автомобилем при различных погодных условиях и на разных покрытиях. При этом данная система меняет настройки программного обеспечения разнообразных подсистем. В зависимости от варианта предоставляемого пакета, доступных характеристик и выбранного режима, настройки подвески, привода и силового агрегата поменяются для достижения соответствующих характеристик определенного режима. Если автомобиль оснащен системой подвески MagneRide™, выбор различных режимов вождения изменяет управляемость автомобиля для повышения ходовых качеств в зависимости от дорожных условий и выбранного режима.



Переключатель режимов движения

Всего предусмотрено три режима для различных режимов движения: «Tour», «Sport» и «Snow/Ice».

Нажмите  или  на переключателе режимов, расположенном на центральной консоли для выбора режима движения. Первое нажатие на переключатель отображает текущий режим. Последующие нажатия будут прокручивать доступные режимы движения.

Режимы «Tour» и «Sport» будут одинаково ощущаться на ровном дорожном покрытии. Выбирайте новые настройки режима при изменении дорожных условий.

Режим «Tour»

Используется для вождения в стандартных городских условиях и по шоссе для обеспечения плавного, спокойного движения автомобиля.

Режим «Sport»

Применяется в случаях, когда дорожные условия или личные предпочтения требуют более контролируемого и резкого управления автомобилем.

При выборе данного режима на дисплее информационного центра отобразится индикатор выбора режима «Sport».

В режиме «Sport» автомобиль может продолжать автоматически переключать передачи. Коробка передач может оставаться на передаче дольше, чем в нормальном режиме движения на основе характеристик тормозной системы, объема впрыскиваемого топлива в цилиндры и поперечной составляющей ускорения автомобиля. Режим управления изменится для предоставления возможности более точного управления автомобилем. Если в автомобиле установлена система подвески MagneRide, подвеска поменяется для обеспечения лучшего прохождения поворотов.

Режим «Snow/Ice»

Применяется для обеспечения лучшего сцепления при скользком дорожном покрытии. При трогании с места будет использоваться вторая передача вместо первой. В нормальном режиме автомобиль будет повышать передачу при движении.

При выборе данного режима на дисплее информационного центра отобразится индикатор выбора режима «Snow/Ice».

Данный режим не предназначен для использования, если автомобиль завяз в песке, грязи, льду, снегу или гравии. См. подраздел «Если автомобиль застрял», стр. 9-8 для подробной информации в этом отношении.

Блокировка дифференциала заднего моста

Автомобили с блокировкой дифференциала заднего моста могут обеспечить большее тяговое усилие при движении по снегу, грязи, льду, песку или гравии. Это устройство в основном действует так, как действует дифференциал обычного ведущего моста, но в условиях плохого сцепления задних колес с дорогой оно позволяет повысить тяговое усилие.

Система круиз-контроля**Внимание**

Не используйте систему круиз-контроля в условиях, когда движение с постоянной скоростью небезопасно. Не используйте систему круиз-контроля в условиях движения в плотном транспортном потоке, а также на извилистых дорогах.

Пользоваться системой круиз-контроля на скользких дорогах также опасно. На таких дорогах вы можете потерять контроль над автомобилем из-за часто меняющихся условий сцепления колес с дорогой, что может стать причиной чрезмерной пробуксовки колес. Не пользуйтесь системой круиз-контроля на скользких дорогах.

При помощи системы круиз-контроля, начиная приблизительно со скорости 40 км/ч или более, можно поддерживать выбранную скорость движения постоянной, не используя педаль акселератора. Система круиз-контроля не действует при скорости движения менее 40 км/ч.

При нажатии педали тормоза система круиз-контроля отключается.

Если система StabiliTrak® начинает ограничивать скорость вращения колес, когда система круиз-контроля активна, то система круиз-контроля будет выключена автоматически. См. «Противобуксовочная система/Система курсовой устойчивости», стр. 9-28. В случае возникновения предупреждения о столкновении, когда система круиз-контроля активна, она деактивируется. См. раздел «Система предупреждения о возможном столкновении (FCA)», стр. 9-40. После восстановления нормальных условий движения систему круиз-контроля можно активировать снова.



 («On/Off»): Данная кнопка позволяет включать и выключать систему. При включении системы на комбинации приборов загорается соответствующая контрольная лампа белого цвета, которая гаснет при отключении системы.

+RES (Восстановление/Ускорение):

Быстро переведите кнопку «+RES» в верхнее положение для сброса ранее заданного значения скорости или нажмите и удерживайте ее для увеличения скорости. Если система круиз-контроля уже активна, используйте эту кнопку для увеличения скорости на 1 км/ч переведите кнопку «+RES» в верхнее положение до первого упора. Для увеличения скорости до следующей отметки в 5 км/ч на спидометре переведите кнопку +RES в верхнее положение до второго упора.

SET- (Установка/Замедление): Быстро переведите кнопку «SET-» в нижнее положение для установки значения скорости и активации системы круиз-контроля. Если система круиз-контроля уже активна, используйте эту кнопку для уменьшения скорости автомобиля. Для уменьшения скорости на 1 км/ч переведите кнопку SET- в нижнее положение до первого упора.

Для уменьшения скорости до следующей отметки в 5 км/ч на спидометре переведите кнопку «SET-» в нижнее положение до второго упора.

 («Отмена»): При нажатии данной кнопки система круиз-контроля отключается, при этом последнее значение заданной скорости сохраняется.

Включение системы круиз-контроля

Если кнопка включения системы круиз-контроля нажата, но система не активирована, возможно случайное включение этой системы при неподходящих условиях движения. Не оставляйте систему круиз-контроля включенной, когда вы ей не пользуетесь.

1. Нажмите на кнопку .
2. Доведите скорость автомобиля до требуемой величины.
3. Нажмите кнопку «SET-», расположенную на рулевом колесе, и отпустите ее.
4. Снимите ногу с педали акселератора.

Когда система круиз-контроля была установлена на необходимое значение скорости, индикатор круиз-контроля на панели комбинации приборов начинает гореть зеленым, а сообщение с заданным значением скорости отображается на проекционном дисплее, при наличии.

Восстановление заданной скорости движения

Если при выбранной заданной скорости движения была нажата педаль тормоза, то действие системы круиз-контроля временно прекращается с сохранением последнего значения заданной скорости.

Если автомобиль движется со скоростью 40 км/ч или выше, нажмите кнопку «+RES» до первого упора, расположенную на рулевом колесе. Автомобиль ускорится до ранее установленной скорости.

Увеличение скорости движения при использовании круиз-контроля

Если система круиз-контроля уже включена:

- нажмите и удерживайте нажатой кнопку «+RES» на рулевом колесе до тех пор, пока не будет достигнута нужная скорость движения, а затем отпустите ее.
- для увеличения скорости на небольшую величину коротко нажмите кнопку «+RES» до первого упора. При каждом таком нажатии скорость движения автомобиля увеличивается приблизительно на 1 км/ч.

- для увеличения скорости на большую величину коротко нажмите кнопку «+RES» до второго упора. При каждом нажатии скорость движения автомобиля увеличивается до следующей отметки в 5 км/ч на спидометре.

Показания спидометра могут отображаться в британской или метрической системе единиц измерения. См. «Комбинация приборов», стр. 5-10. Значение увеличения зависит от отображаемых единиц измерения.

Уменьшение скорости движения при использовании системы круиз-контроля

Если система круиз-контроля уже включена:

- нажмите и удерживайте кнопку «SET-» на рулевом колесе до тех пор, пока не будет достигнута нужная скорость движения, а затем отпустите ее.
- для уменьшения скорости на небольшую величину коротко нажмите кнопку «SET-» на рулевом колесе до первого упора. При каждом таком нажатии скорость движения автомобиля уменьшается приблизительно на 1 км/ч.

- для уменьшения скорости на большую величину кратковременно нажмите кнопку «SET-» до второго упора. При каждом нажатии скорость движения автомобиля уменьшается до следующей отметки в 5 км/ч на спидометре.

Система круиз-контроля может автоматически включить тормоз для уменьшения скорости автомобиля.

Показания спидометра могут отображаться в британской или метрической системе единиц измерения. См. «Комбинация приборов», стр. 5-10. Значение увеличения зависит от отображаемых единиц измерения.

Обгон другого автомобиля при включенной системе круиз-контроля

Для увеличения скорости нажмите педаль акселератора. Как только нога будет убрана с педали акселератора, автомобиль вернется к скорости, ранее заданной для системы круиз-контроля.

При нажатии педали акселератора или сразу

9-34 Управление автомобилем



после ее отпущения, кратковременно нажмите кнопку «SET-» и данная скорость будет задана для системы круиз-контроля.

Пользование системой круиз-контроля при движении по холмистой местности

Действие системы круиз-контроля при движении по холмистой местности зависит от скорости движения, загрузки автомобиля и крутизны уклонов. При движении на крутой подъем для поддержания выбранной скорости может потребоваться нажать педаль акселератора. При движении на крутых спусках, система круиз-контроля будет автоматически тормозить или уменьшать скорость движения автомобиля. Чтобы контролировать скорость движения, может потребоваться нажать педали тормоза или включения пониженной передачи. При нажатии педали тормоза режим поддержания заданной скорости системой круиз-контроля выключается.

Выключение системы круиз-контроля

Выключение системы круиз-контроля:

- легкое нажатие педали тормоза,
- нажатие кнопки ,
- нажатие кнопки .

Удаление данных о выбранной скорости

Данные о ранее заданной скорости движения автомобиля удаляются при нажатии кнопки

 или выключении зажигания.

Системы помощи водителю

Данный автомобиль может иметь характеристики, используемые вместе для помощи в предотвращении столкновений и снижении повреждений при столкновении во время вождения, движения задним ходом и парковки. Ознакомьтесь с настоящим разделом перед использованием таких систем.



Внимание

Полностью не полагайтесь на системы помощи водителю. Данные системы не заменяют необходимости предельного внимания и соблюдения всех правил безопасного вождения. Вы можете не услышать или не почувствовать предупреждения или сигналы, предоставляемые данными системами. Несоблюдение правил безопасного вождения может привести к травме, летальному исходу или повреждению автомобиля. См. раздел «Предусмотрительность при вождении», стр. 9-2.

(см. продолжение)

Внимание (продолжение)

При многих условиях данные системы могут не:

- Обнаружить детей, пешеходов, велосипедистов или животных.
- Обнаружить автомобили или объекты, находящиеся за пределами области, контролируемой такой системой.
- Работать на всех скоростях движения.
- Предупреждать вас и предоставить вам достаточное количество времени для предотвращения столкновения.
- Работать в условиях низкой видимости или плохих погодных условиях.
- Работать, если опознавательное устройство загрязнено или покрыто льдом, снегом или грязью.

Во время вождения всегда необходимо проявлять предельную осторожность и быть готовым предпринимать определенные действия, а также задействовать тормозную систему и/или рулевое колесо автомобиля для предотвращения столкновения.

Сиденье с функцией звукового сигнала или вибрации

Некоторые функции помощи водителю предупреждают его о наличии препятствий с помощью звукового сигнала. Для изменения громкости предупредительного звукового сигнала см. подраздел «Комфорт и удобство» раздела «*Пользовательские настройки*», стр. 5-46.

Если автомобиль оснащен сиденьем с функцией звукового сигнала или вибрации, подушка сиденья водителя может создавать предупредительный вибрационный импульс вместо звукового сигнала. Для изменения настроек предупредительного оповещения см. подраздел «Системы контроля окружения» раздела «*Пользовательские настройки*», стр. 5-46.

Системы помощи при парковке или движении задним ходом

Когда автомобиль находится в режиме «R» (движение задним ходом), камера заднего обзора и система помощи при парковке могут помочь водителю предотвратить столкновение или снизить повреждения в результате столкновения во время движения задним ходом и парковки. В некоторых моделях также могут быть доступны следующие системы: система предупреждения о сзади идущих транспортных средствах, движущихся в поперечном направлении (RCTA), система активной помощи при парковке (APA) и система помощи при парковке передним ходом.

Когда автомобиль переводится в режим «R» (движение задним ходом), камера заднего обзора отображает вид области, находящейся за автомобилем, на дисплее центральной консоли. Когда автомобиль выходит из режима «R» (движение задним ходом), дисплей переключается на отображаемую до смены режима картинку по истечении небольшого временного интервала. Для отображения предыдущей картинки раньше автоматического включения нажмите одну из кнопок управления радиоприемником. Если отображается сообщение о необходимости технического обслуживания камеры заднего обзора, обратитесь в сервисный центр.



Внимание

Камера заднего обзора не обнаруживает пешеходов, животных или другие предметы, расположенные вне поля зрения камеры, ниже бампера или под автомобилем. Расстояние до объектов, оцениваемое по изображению на экране, отличается от фактического расстояния до них. При движении автомобиля задним ходом не ориентируйтесь только по изображению, выводимому на экране камеры заднего обзора. Не пользуйтесь изображением, выводимым на экран системы, при длительном движении задним ходом с высокой скоростью или интенсивном движении транспорта.
(см. продолжение)

Внимание (продолжение)

Сохраняйте осторожность при движении задним ходом, чтобы избежать травмирования и/или гибели людей и повреждений автомобиля. Перед началом движения назад всегда сначала убедитесь в безопасности маневра с помощью зеркал заднего вида.

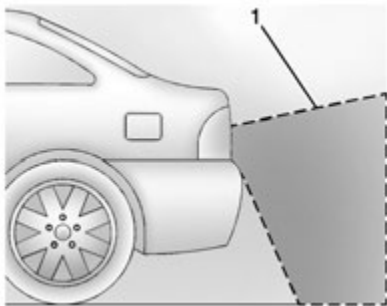

1. Изображение, получаемое с помощью камеры заднего обзора.

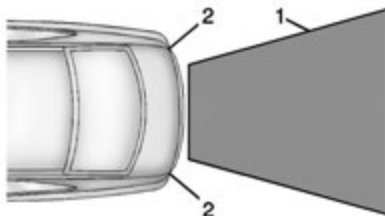

1. Изображение, получаемое с помощью камеры заднего обзора.
2. Край заднего бампера.

Расстояние до объектов, оцениваемое по изображению на экране, отличается от фактического расстояния до них. Препятствия, расположенные близко к краям бамперов или под бамперами, и условия распознавания, которые могут изменяться в зависимости от положения автомобиля или дорожных условий, камерой заднего обзора не обнаруживаются.

На дисплее камеры заднего вида может отображаться предупреждающий треугольник как подтверждение того, что система помощи при парковке с ультразвуковыми датчиками (URPA) обнаружила посторонний объект. Цвет треугольника меняется с оранжевого на красный и увеличивается в размере при приближении к объекту.

В автомобилях с системой предупреждения о сзади идущих транспортных средствах, движущихся в поперечном направлении (RCTA) на дисплее камеры заднего обзора

также может отображаться треугольник со стрелочкой для предупреждения о транспортных средствах, приближающихся с одной из сторон. Данная система обнаруживает приближающиеся объекты с расстояния до 20 м слева или справа в области за автомобилем. При обнаружении объекта либо звучит три коротких звуковых сигнала, либо сиденье издает три предупредительных вибрационных импульса слева или справа в зависимости от направления движения обнаруженного транспортного средства.

Будьте внимательны при движении задним ходом во время буксировки прицепа, так как зоны обнаружения системы RCTA, выходящие за пределы задней части автомобиля, не расширяют радиус охвата при буксировке прицепа.

В случае применения системы помощи при парковке и при оснащении системой помощи при парковке передним ходом, когда автомобиль движется со скоростью менее 8 км/ч датчики на бампере обнаруживают объекты на расстоянии до 2,5 м за автомобилем и 1,2 м перед автомобилем в пределах области в 25 см над уровнем земли и ниже уровня бампера. Расстояния обнаружения могут уменьшаться при теплых или влажных погодных условиях.

**Внимание**

Система помощи при парковке не обнаруживает детей, пешеходов, велосипедистов, животных или предметы, расположенные ниже бампера или находящиеся слишком близко или далеко от автомобиля. Также работа системы невозможна при скорости движения свыше 8 км/ч. Для предотвращения травм, летального исхода или повреждения автомобиля даже в случае использования системы помощи при парковке всегда проверяйте область вокруг автомобиля и смотрите во все зеркала при движении передним или задним ходом.



Комбинация приборов может включать дисплей системы помощи при парковке с клавишами, отображающими «расстояние до объекта» и данные о расположении объекта для системы помощи при парковке. При приближении объекта загорается большее количество клавиш, и они меняют цвет с желтого на оранжевый, а потом на красный. При первоначальном обнаружении объекта сзади будет слышен один короткий звуковой сигнал сзади или с двух сторон сиденья с функцией звукового сигнала или вибрации будет дважды издаваться предупредительный вибрационный импульс. При нахождении объекта на близком расстоянии (<0,6 м сзади автомобиля или <0,3 м спереди автомобиля) будут слышны пять коротких звуковых сигнала сзади или спереди в зависимости от области обнаружения объекта или с двух сторон сиденья с функцией звукового сигнала или вибрации будет пять раз издаваться предупредительный вибрационный импульс. Звуковые сигналы системы помощи при парковке передним ходом более высокой тональности, чем сигналы системы помощи при парковке задним ходом.

Включение и выключение функций систем

Кнопка  на центральной консоли используется для включения или отключения системы помощи при парковке передним и задним ходом. Контрольная лампа системы загорается, когда система активна, и гаснет, когда отключена.

Отображение символов системы помощи при парковке, направляющих линий и сигнал системы предупреждения о сзади идущих транспортных средствах, движущихся в поперечном направлении (RCTA), могут быть включены или отключены в меню «Settings» («Настройки») на странице информационно-развлекательной системы.

1. На странице информационно-развлекательной системы нажмите кнопку «Settings» на экране или поверните переключатель «MENU» для выбора пункта «Settings» и нажмите «MENU».
2. Выберите пункт «Rear Camera» («Камера заднего обзора»).

3. Выберите пункт «Guidance Lines» (Направляющие линии), «Rear Cross Traffic Alert» (Сигнал системы предупреждения озади идущих транспортных средствах) «Park Assist Symbols» (Символы системы помощи при парковке) и нажмите «OFF» («ВЫКЛ.») или «ON» («ВКЛ.»).

Система активной помощи при парковке (АРА)

При соответствующей комплектации система активной помощи при парковке (АРА) осуществляет поиск свободных мест для параллельной парковки и указывает направление для движения автомобиля. При использовании данной системы необходимо переключать соответствующие передачи и контролировать нажатие педалей тормоза и акселератора. Подсказки на дисплее информационного центра и звуковые сигналы помогут завершить маневр.



Внимание

Система АРА не обеспечивает автоматическое задействование тормозов. Система может не обнаружить наличие отдельных объектов на парковочном месте, например, мягких объектов или объектов, расположенных слишком близко к автомобилю, автомобилей с безбортовой платформой, или глубоких ям, находящихся ниже уровня земли.

(см. продолжение)

Внимание (продолжение)

Убедитесь в том, что размер парковочного места соответствует габаритам вашего автомобиля. Система АРА не реагирует на какие-либо изменения в области парковочного места, например, движение рядом стоящего автомобиля или приближение какого-либо объекта или человека. Данная система не определяет наличие транспортных средств рядом или позади автомобиля. Будьте готовы вовремя затормозить при выполнении маневра.

Система активна, когда скорость движения автомобиля составляет менее 30 км/ч.

Нажмите кнопку системы АРА  для активации системы и начала поиска достаточного по размеру парковочного места. Система не может определить разрешена ли парковка в обнаруженном месте.

Система АРА осуществляет поиск парковочных мест справа от автомобиля. Для поиска парковочных мест слева от автомобиля включите левый указатель поворота.



Если вы проехали парковочное место достаточного размера, ограниченное с двух сторон другими автомобилями, раздастся звуковой сигнал и на дисплее информационного центра появится символ красного цвета.

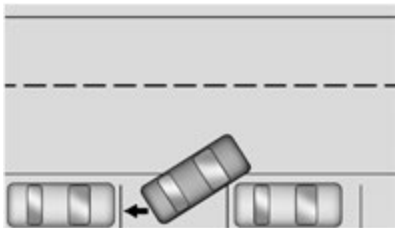

Система APA выдаст указание остановиться, когда обнаружит парковочное место достаточного размера. Следуйте инструкциям на дисплее информационного центра. Когда система выдает указание двигаться задним ходом, поставьте рычаг переключения передач в положение «R» (Задний ход) для активации функции автоматического управления. Вы можете ощутить легкую вибрацию рулевого колеса в качестве напоминания о необходимости убрать руки с рулевого колеса. Осмотритесь вокруг и продолжайте движение, нажимая педаль тормоза или акселератора. Будьте готовы вовремя притормозить во избежание столкновения с другими автомобилями, пешеходами или объектами.

Если рычаг переключения передач установлен в положение «R» (Задний ход), но автомобиль не движется в нужном направлении, это может быть результатом того, что система пытается направить автомобиль в ранее обнаруженное парковочное место.

Система APA не нуждается в техническом обслуживании.

Если скорость автомобиля превышает 10 км/ч, система APA автоматически отключается вместе с функцией автоматического управления. Соответствующая стрелка на дисплее информационного центра отображает статус завершения маневра. В зависимости от размера парковочного места могут потребоваться дополнительные маневры, для которых, соответственно, будут выдаваться дополнительные инструкции. При смене передач, дайте функции автоматического управления завершить цикл, а затем продолжайте выполнять маневр. После удачного завершения маневра, система APA выдаст звуковой сигнал и на дисплее отобразится сообщение «PARKING COMPLETE» («МАНЕВР ЗАВЕРШЕН»). Установите рычаг переключения передач в положение «P» («Парковка»).

Система APA может автоматически отключиться в следующих случаях:

- Водитель использует рулевое колесо для управления автомобилем.
- Превышена максимальная допустимая скорость.

- В системе APA произошел сбой.
- Система курсовой устойчивости или антиблокировочная тормозная система активирована.
- Важное сообщение отображается на дисплее информационного центра.

Для отключения системы APA, повторно нажмите кнопку .

Если система не функционирует надлежащим образом

Система требует калибровки. Рекомендуется проехать некоторое расстояние, совершая повороты.

Системы контроля окружения

При соответствующей комплектации, активные системы предупреждения о возможном столкновении (FCA), предупреждения о смене полосы движения (LDW) и контроля слепых зон (SBZA) способствуют предупреждению аварии или уменьшению возможного ущерба.

Система предупреждения о возможном столкновении (FCA)

При соответствующей комплектации, система предупреждения о возможном столкновении способствует избеганию или уменьшению ущерба в результате фронтальных столкновений. Если ваш автомобиль приближается к идущему впереди автомобилю на слишком высокой скорости, система выдает предупреждение на проекционный дисплей ветрового стекла, и подает звуковой сигнал или вибрационный импульс на сиденье водителя. Если вы движетесь слишком близко к идущему впереди автомобилю, система выдает визуальное предупреждение желтого цвета.

Система FCA определяет наличие автомобиля на расстоянии 60 м и активна при движении со скоростью выше 40 км/ч.



Внимание

Система FCA является системой предупреждения и не обеспечивает автоматическое задействование тормозов. Когда ваш автомобиль приближается к медленно движущемуся или остановившемуся впереди автомобилю со слишком высокой скоростью или когда он движется слишком близко, система
(см. продолжение)

Внимание (продолжение)

выдает предупреждение таким образом, чтобы у вас было достаточно времени, чтобы отреагировать и избежать столкновения. Система FCA не предупреждает о наличии пешеходов, животных, дорожных знаков, дорожных ограждений, мостов, строительных резервуаров или других объектов. Будьте готовы своевременно отреагировать и задействовать тормозную систему. Дополнительную информацию см. «Предусмотрительность при вождении», стр. 9-2.

Система FCA отключается с помощью кнопки управления системой на рулевом колесе.

Обнаружение впереди идущего автомобиля



Система FCA будет выдавать предупреждения, если определит наличие впереди идущего автомобиля. При обнаружении впереди идущего автомобиля, соответствующий индикатор загорится зеленым цветом.

Система не может определить наличие автомобиля в поворотах, развязках или на холмистой местности; или в условиях плохой видимости. Система не определит наличие автомобиля впереди, пока он не будет находиться полностью на полосе движения.



Внимание

Система FCA не выдает предупреждение для избегания столкновения, если она не определяет наличие автомобиля. Данная система не может определить наличие автомобиля, если датчик системы заблокирован грязью, снегом или льдом, или если повреждено ветровое стекло. Она также может не обеспечить обнаружение при движении по извилистым или холмистым дорогам или в условиях плохой видимости, таких как, туман, дождь или снег, или если фары или ветровое стекло загрязнены или находятся в ненадлежащем состоянии. Содержите ветровое стекло, фары и датчики системы FCA в чистоте и исправном состоянии.

Предупреждение о столкновении

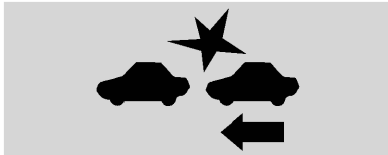

Если автомобиль оборудован проекционным дисплеем

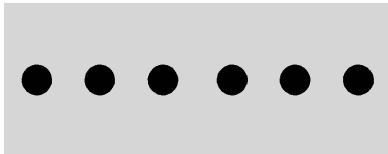

Если автомобиль не оборудован проекционным дисплеем

Если ваш автомобиль приближается к другому автомобилю на слишком высокой скорости, предупреждение красного цвета будет выведено на проекционный дисплей ветрового стекла. При этом раздастся восьмикратный звуковой сигнал с передней части сиденья или вибрационный импульс будет подан пять раз с обеих сторон сиденья водителя.

При отображении предупреждения о столкновении, тормозная система может быть задействована быстрее, что обеспечит более плавное, мягкое торможение. Нажимайте педаль тормоза в зависимости от ситуации. При выдаче предупреждения о столкновении система круиз-контроля может быть отключена.

Предупреждение о приближении к впереди идущему автомобилю



Индикатор впереди идущего автомобиля загорится желтым цветом, если вы движетесь слишком близко к автомобилю, движущемуся впереди вас.

Установка времени подачи предупреждений



Кнопка управления системой предупреждений о столкновении находится на рулевом колесе.

Нажмите , чтобы задать временные рамки срабатывания предупреждения системы FCA: «Far» (Далеко), «Medium» (Умеренно), «Near» (Близко), или на некоторых автомобилях, «Off» (Выкл.). При первом нажатии кнопки на дисплее информационного центра отображается текущая настройка системы. Дальнейшее нажатие данной кнопки изменить настройки. Изменения настройки останутся в системе до внесения новых изменений и будут применяться для функций предупреждения о столкновениях и о приближении к впереди идущему автомобилю.

9-42 Управление автомобилем

Временные рамки срабатывания предупреждений будут зависеть от скорости движения автомобиля. Чем быстрее движется автомобиль, тем раньше сработает предупреждение. Учитывайте активность дорожного движения и погодные условия при установке временных рамок. Предложенные варианты могут быть неподходящими для некоторых водителей и дорожных условий.

Второстепенные предупреждения

Система FCA может выдавать второстепенные предупреждения о поворачивающих автомобилях, автомобилях, движущихся по другим полосам и других объектах. Это не является признаком неисправности, и автомобиль не требует технического обслуживания.

Очистка системы

Если система FCA не функционирует надлежащим образом, выполните очистку наружной части ветрового стекла в области датчика с камерой и передней части кузова автомобиля.

Система контроля слепых зон (SBZA)

При соответствующей комплектации, Система контроля слепых зон представляет собой систему помощи при смене полосы движения, помогающая избежать

столкновений с автомобилями, движущимися в слепых зонах. Предупреждение системы SBZA будет отображаться в соответствующем наружном зеркале заднего вида, и мигать соответствующий индикатор.



Внимание

Система SBZA не выдает предупреждения об автомобилях, пешеходах, велосипедистах или животных, приближающихся к автомобилю вне слепых зон. Система может не работать во всех дорожных условиях при смене полосы движения. Невыполнение всех надлежащих действий при смене полосы движения может привести к получению травм, смерти или повреждению автомобиля. До смены полосы движения, всегда проверяйте обстановку в зеркалах заднего вида, оглядывайтесь через плечо и включайте указатели поворота.

Зоны обнаружения системы контроля слепых зон (SBZA)

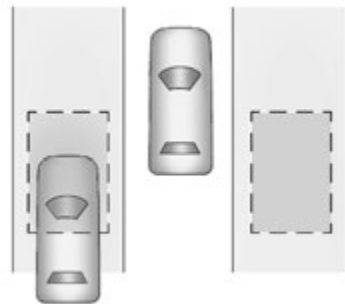

Датчик системы SBZA охватывает соседние полосы с двух сторон автомобиля или 3,5 м. Высота зон обнаружения составляет приблизительно 0,5 м - 2 м от уровня земли. Длина зоны обнаружения составляет отрезок с середины кузова автомобиля и уходит назад на 5 метров.

Принцип работы системы

Символ системы SBZA отображается в боковых зеркалах заднего вида, когда система обнаруживает автомобиль, движущийся по соседней полосе, в слепой зоне.

Данный символ указывает на то, что смена полосы движения в данный момент является опасной. До того как сменить полосу, посмотрите на дисплей системы SBZA, зеркала заднего вида, обернитесь через плечо и включите указатели поворотов.



**Дисплей
наружного
зеркала заднего
вида со стороны
водителя**

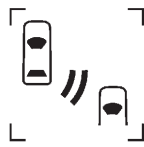

**Дисплей
наружного
зеркала заднего
вида со стороны
пассажира**

После запуска двигателя, оба дисплея системы SBZA наружных зеркал заднего вида кратковременно включатся, чтобы показать, что система активна. При движении вперед, если в соответствующей слепой зоне будет обнаружен автомобиль, то дисплей зеркала со стороны водителя или пассажира переднего сиденья включится. Если указатель поворота включен с той стороны, с которой приближается обнаруженный системой автомобиль, то в качестве дополнительного предупреждения об опасности смены полосы в данный момент дисплей начнет мигать.

Система SBZA может быть отключена через пользовательские настройки. См. «Системы контроля окружения» в разделе «Пользовательские настройки», стр. 5-46. Если система SBZA отключена водителем, то дисплеи системы не будут включаться.

Если система не функционирует надлежащим образом

Дисплеи системы SBZA могут не включаться, если автомобиль проезжает мимо на очень высокой скорости или при буксировке прицепа. Зоны обнаружения системы SBZA с двух сторон автомобиля не распространяется позади автомобиля при буксировке прицепа. В этом случае меняйте полосы движения с осторожностью. Система SBZA может реагировать на объекты, прикрепленные к автомобилю, такие как прицеп, велосипед или другой объект края которого выступают за края кузова автомобиля. Это не является признаком неисправности и не означает, что автомобиль требует технического обслуживания.

Система SBZA может не всегда срабатывать и обнаруживать автомобили, движущиеся в слепых зонах, в особенности, во влажных условиях среды.

Система не требует техобслуживания. Она может сработать при обнаружении дорожных заграждений, знаков, деревьев, насаждений или других неподвижных объектов. Это не является признаком неисправности и не означает, что автомобиль требует технического обслуживания.

Система SBZA может не функционировать надлежащим образом, если датчики системы, расположенные в левом или правом углу заднего бампера, покрыты грязью, снегом, льдом, или в условиях сильного ливня. Для очистки датчиков см. «Мойка автомобиля» в разделе «Уход за кузовом», стр. 10-56. Если после очистки датчиков на дисплее информационного центра все еще отображается сообщение о неисправности системы, обратитесь в авторизованный сервисный центр.

Если дисплеи системы SBZA не включаются, когда в пределах слепых зон движутся автомобили и датчики очищены, возможно, система требует техобслуживания. Обратитесь в авторизованный сервисный центр.

9-44 Управление автомобилем

Если система SBZA не функционирует по какой-либо причине, помимо отключения ее водителем, опция «Side Blind Zone Alert On» (Система контроля слепых зон вкл) будет неактивна в меню пользовательских настроек.

Декларация о соответствии

См. «Декларация о соответствии», стр. 13-1.

Система предупреждения о смене полосы движения (LDW)

При соответствующей комплектации, система предупреждения о смене полосы движения помогает избежать столкновений в результате непроизвольной смены полосы движения. Она может выдать предупреждение, если автомобиль пересекает линию с выключенным указателем поворота. Система LDW использует датчики с видеокамерой для определения наличия дорожной разметки. Система активна при скорости движения не ниже 56 км/ч.

Если автомобиль пересекает линию разметки, индикатор системы LDW начнет мигать и раздастся три звуковых сигнала или три вибрационных импульса будет подано с правой или с левой стороны сиденья,

в зависимости от того, в какую сторону движется автомобиль. Система LDW не сработает, если соответствующий указатель поворота включен или если совершается резкий маневр.



Внимание

Система LDW является вспомогательной системой, предусмотренной для помощи в удержании автомобиля на одной полосе движения. Она не управляет автомобилем. Система LDW не обеспечивает:

- Достаточно времени для избежания столкновения.
- Определение дорожной разметки в плохих погодных условиях или если ветровое стекло загрязнено.
- Определение разделительных линий и бровок дороги.
- Предупреждение о покидании полосы движения, если система не определила наличие дорожной разметки.

(см. продолжение)

Внимание (продолжение)

Если система LDW определит дорожную разметку только с одной стороны дороги, то она выдаст предупреждение, если автомобиль будет изменять полосу в направлении определяемой линии разметки. Даже если система LDW активна, всегда следите за обстановкой на дороге и удерживайте автомобиль на соответствующей полосе движения, в ином случае это может привести к повреждению автомобиля, травмам или смерти. Всегда содержите ветровое стекло в чистоте и не используйте систему LDW в плохих погодных условиях.

Принцип работы системы

Датчик с видеокамерой системы LDW расположен на ветровом стекле перед наружным зеркалом заднего вида. Для включения или выключения системы

LDW, нажмите кнопку  на центральной консоли. Индикатор системы загорится, когда она активируется.



После запуска автомобиля, контрольная лампа системы LDW на комбинации приборов может кратковременно загореться.

При активной системе LDW, если система обнаружит линию разметки справа или слева от автомобиля при движении со скоростью не менее 56 км/ч, контрольная лампа будет гореть зеленым цветом. Если автомобиль пересечет обнаруженную линию разметки без включения указателя поворота, данная лампа начнет мигать желтым цветом. В дополнение к этому, в зависимости от направления движения автомобиля с правой или левой стороны сиденья прозвучит три звуковых сигнала или будут поданы три вибрационных импульса.

Если система не функционирует надлежащим образом

Если символ системы LDW не загорается, когда система включена, и автомобиль движется со скоростью не менее 56 км/ч, это может означать, что:

- Дорожная разметка не может быть определена.
- Датчик с видеокамерой заблокирован грязью, снегом или льдом.
- Ветровое стекло может быть повреждено.
- Погодные условия ухудшают видимость.

Это не является признаком неисправности и не означает, что автомобиль требует технического обслуживания. Очистите ветровое стекло.

Дорожная разметка не может быть определена при вхождении в поворот, при движении по наклонным съездам с основной дороги или за холмом; или в результате плохой видимости.

Если система LDW не функционирует надлежащим образом, очистите внешнюю сторону ветрового стекла перед датчиком с видеокамерой.



Внимание

Система LDW не будет выдавать предупреждения, если она не сможет распознать дорожную разметку. Это может произойти, если датчик с видеокамерой заблокирован грязью, снегом или льдом, или если повреждено ветровое стекло. Также работа системы может быть затруднена при движении по извилистым дорогам или холмистой местности, или при наличии условий, ухудшающих видимость, таких как туман, снег, дождь, или если фары или ветровое стекло загрязнены или повреждены. Содержите ветровое стекло, фары и датчики с видеокамерой в чистоте и исправном состоянии.

Система LDW также может выдавать предупреждения в результате обнаружения на дорожном покрытии участков, обработанных дегтем, тени, трещин в дорожном покрытии или других неровностей. Это не является признаком неисправности и не означает, что автомобиль требует технического обслуживания.

Топливо

Использование топлива рекомендуемого типа является важной составной частью соблюдения требований программы технического обслуживания данного автомобиля.

Рекомендуемое топливо

Используйте неэтилированный бензин высшего сорта с октановым числом не менее 95. При использовании бензина с октановым числом менее 95 может возникнуть сильная детонация при работе двигателя. В этом случае замените бензин соответствующим как можно скорее. В противном случае, это может привести к повреждению двигателя. Если сильная детонация наблюдается при использовании бензина с октановым числом 95 или выше, обратитесь в авторизованный сервисный центр.

Использование сезонного топлива

Используйте соответствующее топливо для летнего и зимнего сезона. Если используется несоответствующее топливо, это может повлиять на эффективность вождения или трогания с места. Проездите на автомобиле,

пока в топливном баке не останется половина топлива или менее, затем наполните бак топливом для соответствующего сезона.

Запрещенное топливо

Топливо с кислородсодержащими присадками, такими как эфиры и этанол, а также реформулированные компоненты, доступно в некоторых местах. Если данные виды топлива соответствуют описанным выше характеристикам, то они подходят для использования. Однако, E85 (85% этанола) и другие виды топлива, содержащие более 15% этанола, могут использоваться исключительно в автомобилях с топливными баками, адаптированными к разному составу топлива.



Осторожно

Не используйте топливо, содержащее метанол. Метанол может вызвать коррозию металлических деталей и разрушение пластмассовых и резиновых деталей топливной системы. В данном случае при возникновении возможных повреждений, гарантия производителя не действует.

Некоторые сорта топлива, не отличающиеся улучшенным составом для снижения токсичности отработавших газов, могут содержать присадку для повышения октанового числа, которая называется трикарбонил марганца (ММТ). Применение подобного топлива может сократить срок службы свечей зажигания; при этом может повыситься токсичность отработавших газов. В результате загорится контрольная лампа «Проверьте двигатель». Если это произошло, обратитесь в авторизованный сервисный центр для проверки системы.

Присадки к топливу

Бензин должен содержать моющие присадки, которые предотвращают появление отложений на компонентах двигателя и топливной системы. Чистые топливные форсунки и впускные клапаны способствуют эффективной работе системы управления токсичностью отработавших газов. Некоторые виды бензина не содержат необходимого количества моющих присадок. Чтобы восполнить этот недостаток, рекомендуется добавлять в топливный бак средство для

очистки топливной системы «Fuel System Treatment PLUS» (номер по каталогу 88861013) при каждой замене моторного масла или через каждые 15 000 км, в зависимости от того, что наступит раньше.

Заправка автомобиля топливом



Внимание

Пары бензина очень легко воспламеняются, что может привести к получению тяжелых травм или смерти.

- Во избежание получения травм внимательно ознакомьтесь с инструкциями, имеющимися на заправочных станциях, и строго соблюдайте их.
- Глушите двигатель на время заправки топливом.
- Не приближайтесь с искрящими, горящими или дымящимися предметами к местам, где находится топливо.
- Не оставляйте включенную топливораздаточную колонку без присмотра.

(см. продолжение)

Внимание (продолжение)

- Не садитесь в автомобиль во время заполнения бака топливом.
- Не разрешайте детям приближаться к топливораздаточной колонке.
- Топливо может с большой скоростью выходить из заливной горловины топливного бака. Это может произойти, если бак практически полный, и наиболее вероятно в жаркую погоду. Аккуратно вставьте топливозаправочный пистолет, дожидаясь момента, когда прекратится шипение, чтобы суметь вовремя остановиться до того, как польется топливо.



Для того чтобы открыть лючок горловины заливного отверстия, следует нажать крышку лючка чуть дальше середины крышки, со стороны задней части автомобиля. При соответствующей комплектации, крышка заливной горловины топливного бака закрыта, когда замки дверей заблокированы. Нажмите кнопку  на пульте дистанционного управления, чтобы открыть крышку.

Автомобиль оборудован системой заправки без топливной крышки. Необходимо полностью вставить и закрепить топливозаправочный пистолет до начала вливания топлива.

Будьте осторожны и не проливайте топливо! Не заливайте топливо до края горловины бака и по окончании заправки, прежде чем вынуть заправочный пистолет, подождите несколько секунд. Если подача топлива была прекращена, а потом вы решили добавить еще, не вытаскивайте пистолет из горловины частично, это приведет к пролитию топлива. Если топливо попало на лакокрасочное покрытие кузова, как можно скорее удалите следы топлива. См. раздел «Уход за кузовом автомобиля», стр. 10-56.



Внимание

Если при заправке происходит возгорание бензина, не вынимайте топливораздаточный пистолет из горловины топливного бака. Для прекращения подачи топлива отключите подачу топлива на топливораздаточной колонке или попросите об этом служащего заправочной станции. Немедленно покиньте опасную зону.

Заполнение топливного бака из канистр

Если в автомобиле закончился бензин и требуется заправка топливом из канистры, выполните следующие действия:

1. Найдите топливную воронку без крышки в багажнике в отделении под ковриком.
2. Вставьте и закрепите топливную воронку в горловину заливного отверстия.



Внимание

Не предпринимайте попыток заправить автомобиль топливом без использования топливной воронки. Это может привести к пролитию бензина или повреждению заправочной системы. Это также может привести к возникновению пожара. Вы или другие люди могут получить тяжелые ожоги, а автомобиль может быть поврежден.

3. Вытащите и очистите воронку. Поместите воронку обратно в место ее хранения.

Заполнение топливом канистр



Внимание

Заправка топливом канистр, находящихся в автомобиле, может привести к тому, что выходящие при этом пары топлива могут воспламениться из-за действия статического электричества или по другой причине. При этом существует риск получения серьезных травм, кроме того, может быть серьезно поврежден автомобиль. Всегда выполняйте следующие требования:

- используйте только надлежащие канистры.
- перед заправкой топлива извлеките канистру из автомобиля (салона, багажного отделения или кузова пикапа).
- поставьте канистру на землю.
(см. продолжение)

Внимание (продолжение)

- Перед подачей топлива вставьте пистолет топливораздаточной колонки в горловину канистры и удерживайте его в горловине до окончания заправки канистры.
- Наполните канистру на 95%, не более.
- Не курите, не зажигайте спички и не используйте зажигалки при заправке топливом.
- Избегайте использования мобильного телефона при заправке топливом.

Буксировка**Общие сведения о буксировке**

Используйте только то тягово-сцепное устройство, которое предназначено для данного автомобиля. Обратитесь к официальному дилеру или в организацию, продающую прицепы, за помощью в установке на автомобиль тягово-сцепного устройства. Ознакомьтесь с информацией по буксировке прицепа в данном разделе.

Для получения информации о буксировке неисправного автомобиля см. «*Буксировка автомобиля*», стр. 10-53.

Для получения информации о буксировке одного автомобиля другим, не связанной с неисправностью автомобиля, например, при буксировке дома на колесах, см. «*Буксировка транспортных средств, используемых для отдыха*» стр. 10-53.

Особенности и рекомендации по вождению**Приемы управления автомобилем при буксировке прицепа**

При буксировке прицепа:

- Ознакомьтесь с государственным и местным законодательством, относящимся к буксировке прицепа.
- Не буксируйте прицеп в течение первых 2500 км пробега для предотвращения повреждений двигателя, мостов и других компонентов автомобиля.
- В течение первых 800 км пробега не превышайте скорость 80 км/ч и не допускайте разгона с места при полностью нажатой педали акселератора.
- Для буксировки прицепа используйте положение «D» (Движение вперед) рычага переключения передач коробки передач. Если слишком часто происходит переход на пониженную передачу при большой нагрузке и/или при движении на подъемах, выберите более низкую ступень.
- Не используйте адаптивную систему круиз-контроля.

9-50 Управление автомобилем

- Система автоматической подготовки к столкновению должна быть отключена.
- Отключите систему помощи при парковке.



Внимание

Если буксируется прицеп и открыто заднее окно или дверь багажного отделения, то внутрь автомобиля могут попасть отработавшие газы.

При буксировке прицепа:

- Всегда закрывайте окно двери багажного отделения, дверь багажного отделения и окна задних дверей.
- Полностью откройте вентиляционные решетки, расположенные на приборной панели или под ней.
- Установите такой режим системы климат-контроля, при котором наружный воздух поступает внутрь автомобиля. См. «Система климат-контроля» в Указателе.

(см. продолжение)

Внимание (продолжение)

Более подробная информация об окиси углерода приводится в подразделе «*Отработавшие газы*», стр. 9-19.

Управление автомобилем с прицепом требует определенного опыта. Автопоезд длиннее и менее чувствителен к управляющим воздействиям, чем одиночный автомобиль. Прежде чем приступить к буксировке прицепа, ознакомьтесь с приемами управления и торможения автопоезда.

Перед началом движения проверьте исправность тягово-сцепного устройства, страховочных цепей, электрического разъема, световых приборов и зеркал заднего вида. Если прицеп оснащен электрической тормозной системой, начните движение и затем вручную опробуйте действие этой системы для проверки ее работоспособности.

Во время остановок в пути регулярно проверяйте надежность крепления прицепа/груза, исправность световых приборов и тормозных механизмов прицепа.

Соблюдайте дистанцию до автомобиля, движущегося впереди

При буксировке прицепа следует, как минимум, вдвое увеличить дистанцию до автомобиля, движущегося впереди. Это поможет избежать резких торможений и внезапного маневрирования.

Обгон

Для совершения обгона автомобилю, буксирующему прицеп, требуется преодолеть намного большее расстояние. Автопоезд не может интенсивно разогнаться, и при обгоне ему требуется преодолевать намного большее расстояние, чтобы вернуться в исходную полосу движения.

Движение задним ходом

Возьмитесь одной рукой за нижнюю часть рулевого колеса. Для того чтобы прицеп начал двигаться влево, поверните рулевое колесо влево. Для того чтобы прицеп начал двигаться вправо, поверните рулевое колесо вправо. Движение задним ходом должно всегда осуществляться медленно и, по возможности, с привлечением помощника.

Движение в поворотах



Осторожно

При выполнении поворотов с очень малым радиусом возможен контакт прицепа с автомобилем. Автомобиль может быть поврежден. Старайтесь при буксировке прицепа избегать поворотов с очень малым радиусом.

Выполняя поворот, двигайтесь по как можно более плавной траектории. При выполнении поворотов следите за тем, чтобы избежать выезда прицепа на обочины с мягким грунтом, наезда на бордюрный камень, дорожные знаки, деревья и прочие объекты. Избегайте резких и внезапных маневров. Подавайте сигналы заблаговременно.

При буксировке прицепа индикаторы указателей поворота на комбинации приборов будут мигать даже в том случае, если лампа указателя поворота прицепа перегорела. Вот почему время от времени необходимо проверять исправность наружных световых приборов прицепа.

Движение на уклонах

При движении по длинному или крутому спуску заранее снижайте скорость и включайте пониженную передачу. Если не сделать этого, то тормозные механизмы могут перегреться с последующим ухудшением эффективности торможения.

Для буксировки прицепа используйте положение «D» (Движение вперед) рычага переключения передач коробки передач. Если автоматическая коробка передач слишком часто переключается на пониженную передачу при большой нагрузке и/или при движении на подъемах, переключите АКП на более низкую ступень.

При движении с прицепом на крутых подъемах и спусках в условиях высокогорья учитывайте следующее. Охлаждающая жидкость закипает при более низкой температуре, чем при движении по равнине. Если вы заглушите двигатель немедленно после буксировки прицепа на крутых подъемах и спусках в условиях высокогорья, вы можете заметить признаки перегрева двигателя. Во избежание этого, прежде чем заглушить двигатель после остановки автомобиля, дайте ему поработать несколько минут в режиме холостого

хода. Если появилось сообщение о перегреве двигателя, см. «Перегрев двигателя», стр. 10-14.

Парковка на уклонах



Внимание

Нахождение автомобиля с прицепом на уклоне во время стоянки может представлять опасность. Автомобиль с прицепом может начать самопроизвольное движение. При этом могут пострадать люди, а автомобиль и прицеп быть повреждены. По возможности старайтесь устанавливать автомобиль с прицепом на стоянку на горизонтальной площадке.

Если автомобиль с прицепом необходимо поставить на стоянку на уклоне, следует выполнить следующее:

1. Нажмите педаль тормоза, но временно не переводите селектор автоматической коробки передач в положение «P» (Парковка). Поверните колеса в сторону бордюра, если автомобиль находится на спуске или в сторону проезжей части – если автомобиль находится на подъеме.
2. Попросите помощника установить под колеса противооткатные упоры.

3. После установки противооткатных упоров отпустите педаль тормоза, чтобы колеса прицепа оперлись на противооткатные упоры.
4. Снова нажмите педаль тормоза. Затем задействуйте стояночный тормоз и переведите рычаг переключения передач автоматической коробки передач в положение Р («Парковка»).
5. Отпустите педаль тормоза.

Трогание с места после стоянки на уклоне

1. Нажмите и удерживайте педаль тормоза.
2. Запустите двигатель.
3. Включите передачу для движения.
4. Снимите автомобиль со стояночного тормоза.
5. Отпустите педаль тормоза.
6. Медленно сдвиньте автомобиль и прицеп с места, чтобы колеса прицепа не упирались в противооткатные упоры.
7. Остановите автомобиль и попросите помощника убрать из-под колес противооткатные упоры.

Техническое обслуживание автомобиля при буксировке прицепа

Если автомобиль регулярно буксирует прицеп, требуется сокращение интервалов обслуживаниями автомобиля. См. «Плановое техническое обслуживание», стр. 11-2. Если автомобиль эксплуатируется с прицепом, то особое внимание при обслуживании следует уделять рабочей жидкости автоматической коробки передач, моторному и трансмиссионному маслам, приводным ремням, системе охлаждения двигателя и тормозной системе. Оптимальным решением будет выполнение проверок указанных компонентов и параметров до и после поездки.

Периодически проверяйте надежность затяжки всех болтов и гаек крепления тягово-сцепного устройства.

Буксировка прицепа

До буксировки прицепа необходимо учесть три важных параметра в отношении нагрузки:

- Нагрузка прицепа.
- Нагрузка на тягово-сцепное устройство.
- Полная нагрузка на шины автомобиля.

Масса прицепа

Масса буксируемого прицепа.

Масса прицепа ни при каких условиях не должна превышать 454 кг. Но даже это может быть слишком много.

Величина массы буксируемого прицепа зависит от того, как будет использоваться автопоезд. Значительное влияние на величину массы буксируемого прицепа оказывают скорость движения, высота над уровнем моря, категория дороги, температура наружного воздуха и то, как часто автомобилю приходится буксировать прицеп. Она может зависеть от наличия любого специального оборудования, установленного на автомобиль, и допустимой вертикальной нагрузки на тягово-сцепное устройство. Более подробная информация приведена в подразделе «Нагрузка на тягово-сцепное устройство» далее в этом разделе.

Максимальная нагрузка на прицеп вычисляется при условии, что в полностью подготовленном для буксировки автомобиле находится только водитель. Масса дополнительного оборудования, пассажиров и груза в автомобиле должна вычитаться из полной массы прицепа.

Обратитесь к официальному дилеру за информацией о буксировке прицепа.

Вертикальная нагрузка на тягово-сцепное устройство

Вертикальная нагрузка (1) от любого прицепа, приходящаяся на тягово-сцепное устройство, является очень важным показателем, поскольку она представляет собой часть нагрузки на автомобиль. Максимально допустимый полный вес автомобиля (GVW) включает в себя его собственный вес, вес любого перевозимого им груза и пассажиров, а также нагрузку от прицепа, приходящуюся на тягово-сцепное устройство.

С учетом массы дополнительного оборудования, пассажиров и груза, перевозимого в автомобиле, величина вертикальной нагрузки, приходящейся на тягово-сцепное устройство, и полная масса прицепа, который может буксировать автомобиль, уменьшается. При буксировке прицепа собственный вес прицепа необходимо прибавить к максимально допустимому полному весу автомобиля (GVW), так как автомобиль будет тянуть данный вес также. См. «Ограничения нагрузки на автомобиль», стр. 9-9.

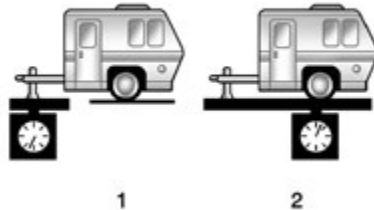

Нагрузка (А) от прицепа, приходящаяся на сцепное устройство, должна составлять от 10 до 15% веса груженого прицепа (2).

После загрузки прицепа взвесьте прицеп, а затем отдельно определите нагрузку от прицепа, действующую на тягово-сцепное устройство, чтобы убедиться в соблюдении соответствующих ограничений. Если они не соблюдены, следует перераспределить груз по платформе прицепа.

Полная нагрузка на шины автомобиля

Проверьте давление воздуха в шинах автомобиля, которое должно соответствовать величинам, указанным для холодных шин. Эти данные можно найти в табличке с информацией о шинах. См. «Ограничения нагрузки на автомобиль», стр. 9-9. Убедитесь в том, что не превышены значения максимально допустимой полной массы автомобиля, с учетом нагрузки на тягово-сцепное устройство.

Оборудование для буксировки прицепа

Тягово-сцепные устройства

Используйте правильные тягово-сцепные устройства. Обратитесь в авторизованный сервисный центр или специализированный сервисный центр для тягово-сцепных устройств.

- Задний бампер автомобиля не предназначен для тягово-сцепных устройств. Не подсоединяйте тягово-сцепные устройства к бамперу. Разрешается подсоединять тягово-сцепные устройства исключительно к раме автомобиля, без контакта с бампером.

9-54 Управление автомобилем

- Если вы собираетесь проделать несколько дополнительных отверстий в кузове автомобиля для установки тягово-сцепного устройства, заделайте их после использования устройства. Если эти отверстия не заделать, грязь, вода и смертельно опасная окись углерода (СО) из отработавших газов могут проникнуть в автомобиль. См. «Отработавшие газы», стр. 9-19.

Страховочные цепи

Всегда устанавливайте страховочные цепи, связывающие автомобиль с прицепом. Установите цепи крест-накрест под дышлом прицепа, чтобы дышло не упало на дорогу, если оно отсоединится от тягово-сцепного устройства. Всегда оставляйте достаточное пространство, исключающее контакт между прицепом и бампером при повороте. При этом страховочные цепи не должны касаться земли.

Тормозная система прицепа

Если прицеп оборудован собственной тормозной системой, прочитайте и выполняйте все инструкции, чтобы обеспечить ее надлежащую установку, наладку и техобслуживание.

Так как автомобиль оснащен антиблокировочной тормозной системой, не задействуйте стандартную тормозную систему автомобиля. В противном случае, обе системы не будут работать надлежащим образом.

Установка дополнительного оборудования

Дополнительное электрооборудование



Осторожно

Установка некоторых видов дополнительного электрооборудования может привести к повреждению или отказу компонентов автомобиля, что не будет покрываться условиями гарантийного обслуживания. Перед установкой дополнительного электрооборудования проконсультируйтесь с официальным дилером.

Использование некоторых видов дополнительного электрооборудования может привести к разряду 12-вольтной аккумуляторной батареи автомобиля, даже если автомобиль не используется.

Данный автомобиль оборудован системой подушек безопасности. Перед тем как установить на автомобиль любое дополнительное электрооборудование, см. «Техническое обслуживание автомобиля, оборудованного системой подушек безопасности», стр. 3-31 и «Установка дополнительного оборудования на автомобили, оборудованные системой подушек безопасности», стр. 3-32.

Уход за автомобилем**Общие сведения**

Общие сведения	10-2
Дополнительное оборудование и внесение изменений в конструкцию автомобиля	10-2

Проверки автомобиля

Самостоятельное техническое обслуживание	10-3
Капот	10-3
Моторный отсек	
Общее описание	10-4
Моторное масло	10-5
Индикатор срока службы моторного масла	10-7
Рабочая жидкость автоматической коробки передач	10-8
Воздушный фильтр	10-8
Система охлаждения	10-9
Охлаждающая жидкость	10-10
Перегрев двигателя	10-14
Жидкость омывателя стекол	10-15
Тормозная система	10-15
Тормозная жидкость	10-17
Аккумуляторная батарея	10-18
Система полного привода	10-19
Проверка системы блокировки пуска двигателя	10-20

Проверка системы блокировки селектора автоматической коробки передач	10-20
Проверка стояночного тормоза и стопорной защелки автоматической коробки передач (положение «Р» (Парковка))	10-21
Замена щеток очистителей ветрового стекла	10-21
Замена ветрового стекла	10-22

Регулировка направления оптических осей фар

Регулировка направления оптических осей фар	10-22
---	-------

Замена ламп

Замена ламп	10-22
Галогенные лампы	10-22
Ксеноновые лампы	10-23
Светодиодные приборы освещения	10-23
Фонари освещения регистрационного знака	10-23
Замена ламп	10-24

Электрическая система

Перегрузка системы электрооборудования	10-24
Предохранители и автоматы защиты цепей	10-25

Блок предохранителей в моторном отсеке	10-25
Блок предохранителей в приборной панели	10-28
Блок предохранителей, расположенный за обивкой багажного отделения	10-31

Колеса и шины

Шины	10-33
Всесезонные шины	10-34
Зимние шины	10-35
Шины Runflat	10-35
Летние шины	10-36
Давление воздуха в шинах	10-36
Давление воздуха в шинах для движения на большой скорости	10-38
Система контроля давления воздуха в шинах	10-38
Принцип действия системы контроля давления воздуха в шинах	10-39
Проверка состояния шин	10-43
Перестановка колес	10-43
Замена шин	10-45
Приобретение новых шин	10-45
Размерность шин и колес	10-47
Балансировка колес и регулировка параметров установки колес	10-48

Замена колесных дисков.....	10-48
Цепи противоскольжения.....	10-49
При повреждении шины	10-49

Пуск двигателя от аккумуляторной батареи другого автомобиля

Пуск двигателя от аккумуляторной батареи другого автомобиля	10-50
---	-------

Буксировка автомобиля

Буксировка автомобиля	10-53
Буксировка транспортных средств, используемых для отдыха	10-53

Уход за автомобилем

Уход за кузовом	10-56
Уход за пассажирским салоном	10-60
Напольные коврики	10-64

Общие сведения

По вопросам прохождения технического обслуживания и приобретения запасных частей обращайтесь к авторизованному дилеру. Вам предложат оригинальные запасные части, и будет оказана помощь квалифицированными специалистами компании GM.

Дополнительное оборудование и внесение изменений в конструкцию автомобиля

Установка неоригинального дополнительного оборудования или самовольное внесение изменений в конструкцию автомобиля может привести к возникновению неисправностей таких систем, как система подушек безопасности и тормозная система, к ухудшению устойчивости и управляемости автомобиля, повышению объема выброса загрязняющих веществ, ухудшению плавности хода, аэродинамических характеристик, а также к неисправности различных электронных систем, таких как антиблокировочная, противобуксовочная системы и система поддержания курсовой устойчивости. Кроме того, возможно возникновение неисправностей или повреждений, на которые не распространяется гарантия производителя.

Устранение неисправностей автомобиля, полученных в результате самовольного изменения конструкции и установки и/или использования неоригинальных компонентов, включая электронные блоки управления, или самовольные изменения программного обеспечения, не покрывается гарантией производителя.

Аксессуары GM разработаны специально для эффективного использования с компонентами и системами автомобиля. Устанавливайте дополнительное оборудование на ваш автомобиль в авторизованных дилерских центрах, в которых оригинальные аксессуары GM устанавливаются квалифицированными специалистами.

См. также «Установка дополнительного оборудования на автомобили, оборудованные системой подушек безопасности», стр. 3-32.

Проверки автомобиля

Самостоятельное техническое обслуживание



Внимание

Самостоятельное обслуживание вашего автомобиля может быть опасно при отсутствии соответствующих знаний, навыков, Руководства по ремонту, а также запчастей. Всегда выполняйте указания, приведенные в Руководстве по эксплуатации и(или) Руководстве по ремонту вашего автомобиля, ознакомившись с ними до начала выполнения работ.

При самостоятельном техническом обслуживании автомобиля используйте соответствующее Руководство по ремонту и эксплуатации. В нем содержится значительно больше информации, чем в данном Руководстве.

Данный автомобиль оборудован системой подушек безопасности. Перед началом самостоятельных работ по техническому обслуживанию ознакомьтесь с подразделом «*Техническое обслуживание автомобиля, оборудованного системой подушек безопасности*», стр. 3-33.

Ведите записи с указанием перечня приобретаемых запасных частей, величины пробега и даты на момент выполнения всех работ по техническому обслуживанию и ремонту.



Осторожно

Наличие даже небольших частиц грязи может приводить к нарушению работоспособности систем автомобиля. Не допускайте попадания загрязнений в рабочие жидкости, на крышки бачков и емкостей с рабочими жидкостями, а также маслоизмерительные щупы.

Капот

Для открытия капота выполните следующее:



1. Потяните ручку защелки замка капота, на которой изображен данный символ. Она находится слева под рулевым колесом.

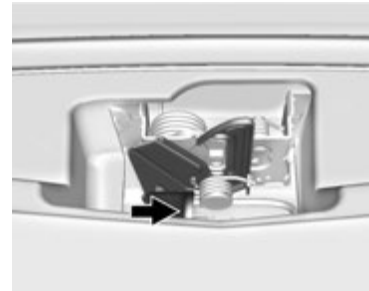

2. Затем подойдите к передней части автомобиля и найдите рычаг вспомогательной защелки замка капота. Он расположен в центре под передней кромкой капота. Переместите рычаг вправо, одновременно поднимая капот.

Для закрытия капота выполните следующее:

Прежде чем закрывать капот, убедитесь в том, что крышки всех заправочных емкостей установлены на место и плотно затянуты. Затем опустите капот до высоты приблизительно 15 см относительно закрытого положения. Сделайте небольшую паузу, а затем отпустите его с этого положения. Капот защелкнется. Проверьте срабатывание замка капота.

10-4 Уход за автомобилем

Моторный отсек

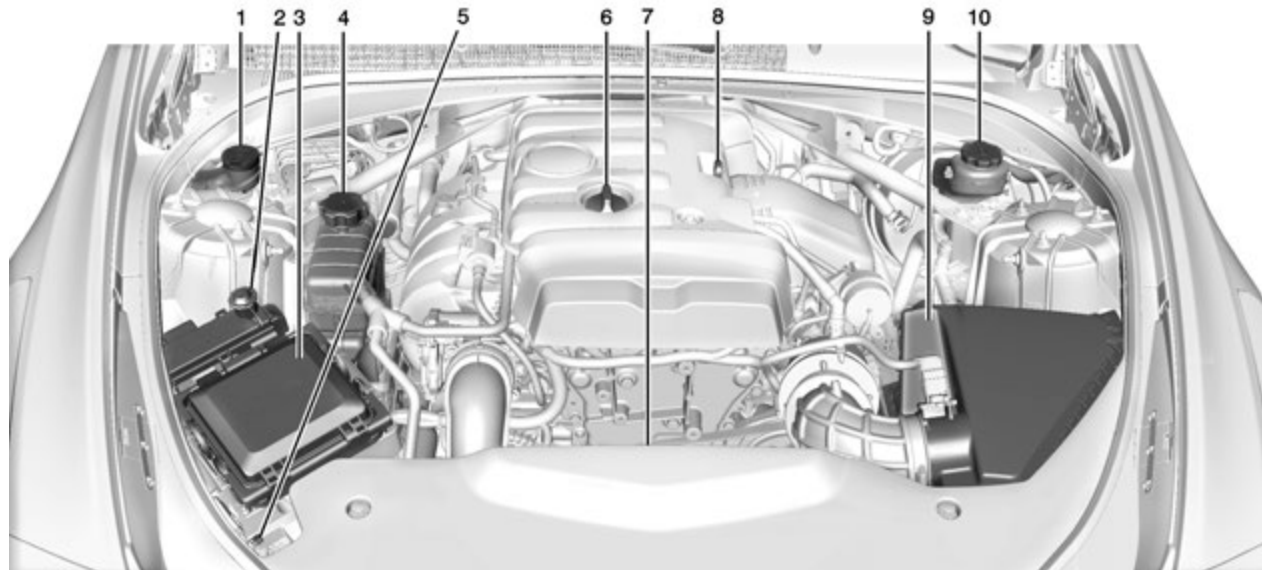

1. Бачок жидкости омывателя стекол. См. «Жидкость омывателя стекол», стр. 10-15.
2. Вынесенная «положительная» (+) клемма. См. «Аккумуляторная батарея», стр. 10-18.
3. «Блок предохранителей в моторном отсеке», стр. 10-25.
4. Крышка расширительного бачка системы охлаждения двигателя. См. «Система охлаждения двигателя», стр. 10-9.
5. Вынесенная «отрицательная» (-) клемма (не видна). См. «Аккумуляторная батарея», стр. 10-18.
6. Крышка маслозаливной горловины двигателя. См. «Тормозная жидкость», стр. 10-5.
7. Вентилятор системы охлаждения двигателя (не виден). См. «Система охлаждения», стр. 10-9.
8. Маслоизмерительный щуп. См. «Моторное масло», стр. 10-5.
9. «Воздушный фильтр», стр. 10-8.
10. Бачок тормозной жидкости. См. «Тормозная система», стр. 10-15.

Моторное масло

Для сохранения работоспособности двигателя и обеспечения его долговечности особое внимание следует уделять состоянию моторного масла. Следуя этим простым, но важным рекомендациям, можно поддерживать автомобиль в хорошем состоянии:

- Используйте моторное масло только рекомендуемого класса качества и уровня вязкости. См. «Выбор типа моторного масла» далее в этой главе.
- Регулярно проверяйте и поддерживайте заданный уровень моторного масла. См. «Проверка уровня моторного масла» и «Когда добавлять моторное масло» далее в этой главе.
- Регулярно производите замену моторного масла. См. «Индикатор срока службы моторного масла», стр. 10-7.
- Правильно утилизируйте отработанное моторное масло. См. «Правила утилизации отработанного масла» далее в этой главе.

Проверка уровня моторного масла

Рекомендуется проверять уровень моторного масла при каждой заправке автомобиля топливом. Для наиболее точного определения уровня моторного масла автомобиль необходимо установить на ровную горизонтальную площадку. Рукоятка маслоизмерительного щупа двигателя выполнена в виде кольца. Информация о месте расположения маслоизмерительного щупа приведена в разделе «Моторный отсек», стр. 10-4.

1. Заглушите двигатель и подождите несколько минут, чтобы масло стекло в поддон масляного картера. В противном случае результат проверки будет неточным.



Внимание

Рукоятка маслоизмерительного щупа может быть горячей и обжечь вас. Перед тем как взяться за рукоятку щупа, наденьте перчатки или используйте чистую ветошь.

10-6 Уход за автомобилем

- Извлеките щуп и насухо оботрите чистым неворсистым материалом, затем вставьте его на место до упора. Снова извлеките щуп и, держа его вертикально, определите уровень масла.

Когда добавлять моторное масло



Если уровень моторного масла находится ниже зоны щупа, имеющей крестообразную насечку, добавьте 1 л масла рекомендуемого типа и снова проверьте его уровень. См. «Выбор правильного моторного масла» далее в этой главе. Информация о необходимом объеме моторного масла приведена в подразделе «Заправочные емкости и технические характеристики», стр. 12-2.

Осторожно

Не допускайте работы двигателя с уровнем моторного масла, превышающим заданный. Если уровень моторного масла находится выше или ниже зоны с насечкой маслоизмерительного щупа, это может привести к повреждению компонентов двигателя. При избыточном уровне моторного масла, т. е. если уровень масла находится выше зоны с крестообразной насечкой щупа, это может привести к повреждению компонентов двигателя. Необходимо слить избыток масла или воздержаться от поездок до тех пор, пока эта операция не будет выполнена квалифицированным специалистом.

Информация о месте расположения крышки маслозаливной горловины двигателя приведена в разделе «Моторный отсек», стр. 10-4.

Добавьте моторного масла столько, чтобы уровень масла находился в зоне с крестообразной насечкой щупа. Затем установите маслоизмерительный щуп на место до упора.

Правильный выбор моторного масла

Выбор типа моторного масла должен производиться с учетом рекомендуемой спецификации и уровня вязкости моторного масла: См. «Рекомендованные жидкости и смазочные материалы», стр. 11-6.

Спецификация

Используйте те моторные масла, которые имеют на упаковке сертификационную марку соответствия требованиям стандарта dexos2™. Рекомендуется использовать моторные масла, которые упакованы в контейнеры с сертификационной маркой соответствия требованиям стандарта dexos2™. Этот знак указывает на то, что данное моторное масло соответствует спецификации dexos2. Если вы не вполне уверены, что моторное масло соответствует требованиям спецификации, обратитесь в сервисный центр.



**Осторожно**

Используйте только то моторное масло, которое соответствует спецификации dexos2 или моторное масло с аналогичными характеристиками. Использование неподходящего моторного масла может привести к повреждениям двигателя, которые не покрываются гарантией.

Уровень вязкости

Наиболее подходящим для двигателя данного автомобиля является моторное масло с вязкостью по SAE 5W-30. Не используйте моторные масла с другим уровнем вязкости по SAE, например: 10W-30, 10W-40 или 20W-50.

Использование двигателя в условиях низкой температуры: в районах с предельно низкими температурами, где температура воздуха опускается ниже -29 °C, допускается использование масла SAE 0W-30. Масло с таким уровнем вязкости облегчает запуск двигателя в условиях предельно низких температур.

При выборе масла с подходящим уровнем вязкости убедитесь в том, что выбранное масло отвечает спецификации dexos. Для

получения более подробной информации см. параграф «Спецификация» выше в этой главе.

**Присадки к моторному маслу/
промывочные масла**

Не добавляйте в масло какие-либо присадки. Для обеспечения заданной надежности и долговечности двигателя необходимо использовать моторные масла только рекомендуемого типа, соответствующие спецификации dexos и имеющие сертификационный знак dexos на упаковке.

Не рекомендуется использование промывочных материалов, поскольку это может привести к выходу двигателя из строя. На подобные случаи гарантия производителя не распространяется.

Правила утилизации отработанного масла

Отработанное моторное масло содержит вредные примеси, способные вызвать раздражение кожных покровов и даже приводить к раку кожи. Не допускайте длительного контакта кожных покровов с отработанным маслом. Руки следует мыть водой с мылом или средством для мытья рук, способным к глубокой очистке кожи. Одежду, испачканную отработанным маслом, следует тщательно выстирать или надлежащим образом утилизировать. Обратитесь к инструкциям изготовителя моторного масла для информации об

использовании и утилизации отработанного масла и материалов, загрязненных моторным маслом.

Отработанное моторное масло опасно для окружающей среды. При самостоятельной замене масла, прежде чем утилизировать масляный фильтр, слейте из него все масло. Не выливайте отработанное моторное масло в мусорный бак, на землю, в канализацию или водоёмы. Масло следует сдавать для вторичной переработки в специальные приемные пункты.

**Индикатор срока службы
моторного масла****Периодичность замены моторного масла**

Автомобиль оборудован компьютерной системой – индикатором срока службы моторного масла, которая указывает, когда необходимо заменять моторное масло и масляный фильтр. Это зависит от нескольких факторов, включая преимущественное значение частоты вращения коленчатого вала двигателя, температуру двигателя и пробег автомобиля. В зависимости от условий эксплуатации автомобиля, пробег, при котором необходима замена моторного масла, может значительно различаться. Для того чтобы индикатор срока службы моторного масла работал корректно, его показания необходимо сбрасывать после каждой замены масла.

10-8 Уход за автомобилем

Если система определяет, что ресурс моторного масла подходит к концу, выводится сообщение о необходимости замены моторного масла: «CHANGE ENGINE OIL SOON» (ЗАМЕНИТЕ МОТОРНОЕ МАСЛО В БЛИЖАЙШЕЕ ВРЕМЯ). См. «Сообщения о состоянии моторного масла», стр. 5-38. После появления данного сообщения замену моторного масла следует выполнить как можно скорее (в течение последующих 500 км пробега). При эксплуатации автомобиля в благоприятных условиях на индикатор срока службы моторного масла сообщение о необходимости замены моторного масла может не выводиться вплоть до одного года. Моторное масло и масляный фильтр необходимо заменять, по меньшей мере, один раз в год, каждый раз устанавливая (сбрасывая) показания системы на 100 %. Для замены масла и перезагрузки системы следует обращаться к авторизованному дилеру. Регулярно проверяйте уровень моторного масла и поддерживайте заданный уровень.

При случайном сбросе индикатора срока службы моторного масла замену масла необходимо произвести через 5000 км пробега, отсчитывая от момента последней замены масла. Помните: сброс показаний индикатора срока службы моторного масла необходимо производить только после выполнения замены масла.

После замены масла необходимо будет произвести сброс показаний индикатора срока службы моторного масла. Обратитесь в авторизованный сервисный центр для проверки системы.

См. сообщение «OIL LIFE REMAINING» (ОСТ. СРОК СЛУЖБЫ МАСЛА) в разделе «Информационный центр (DIC)», стр. 5-30 для получения дополнительной информации о индикаторе срока службы моторного масла.

Рабочая жидкость автоматической коробки передач

Порядок проверки рабочей жидкости автоматической коробки передач

Обычно уровень рабочей жидкости в коробке передач проверки не требует. Единственной причиной снижения уровня масла в коробке передач может быть наличие утечек. При обнаружении следов утечек как можно скорее предоставьте автомобиль в авторизованный сервисный центр для ремонта.

Данный автомобиль не оборудован щупом измерения уровня рабочей жидкости в коробке передач. Существует особый порядок проверки и замены рабочей жидкости коробки передач.

Ввиду сложности подобные операции необходимо осуществлять в авторизованном сервисном центре. Обратитесь в авторизованный сервисный центр для получения дополнительной информации.

Соблюдайте интервалы замены рабочей жидкости и фильтра, указанные в разделе «Плановое техническое обслуживание», стр. 11-2. Используйте рабочие жидкости для автоматической коробки передач, указанные в разделе «Рекомендованные жидкости и смазочные материалы», стр. 11-6.

Воздушный фильтр двигателя

Воздушный фильтр расположен в моторном отсеке со стороны водителя. См. «Моторный отсек», стр. 10-4.

Проверка воздушного фильтра двигателя

Осуществляйте проверку и замену воздушного фильтра через определенные промежутки времени, указанные в разделе «Плановое техническое обслуживание», стр. 11-2. При эксплуатации автомобиля по пыльным и грязным дорогам выполняйте проверку состояния воздушного фильтра при каждой замене моторного масла.

Проверка воздушного фильтра двигателя

Для проверки воздушного фильтра снимите фильтр с автомобиля и слегка встряхните его для удаления пыли и грязи. Если воздушный фильтр не очистился, его необходимо заменить.

Для проверки или замены воздушного фильтра:

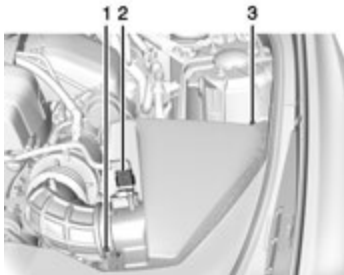

1. Хомут крепления патрубка воздухоочистителя
2. Электрический разъем
3. Винты

1. Отсоедините входной патрубок, ослабив хомут крепления патрубка воздухоочистителя (1).
2. Отсоедините электрический разъем (2).
3. Удалите винты (3) в верхней части крышки.
4. Поднимите крышку фильтра в сторону от двигателя.
5. Вытяните фильтр.
6. Произведите осмотр или замените воздушный фильтр.
7. Выполните шаги 1-5 в обратном порядке для установки крышки воздушного фильтра обратно.



Внимание

Работа двигателя со снятым воздушным фильтром может привести к сильным ожогам. Воздухоочиститель не только очищает воздух, но и предотвращает выброс пламени при возникновении в цилиндрах двигателя обратных вспышек. Будьте предельно осторожны при работе с двигателем. Не эксплуатируйте автомобиль, если не установлен воздушный фильтр.



Осторожно

Если воздушный фильтр сняты, в цилиндры двигателя могут попасть пыль и частицы грязи и повредить двигатель. Следите за тем, чтобы во время движения воздушный фильтр всегда находился на месте.

Система охлаждения

Система охлаждения позволяет поддерживать заданную рабочую температуру двигателя.

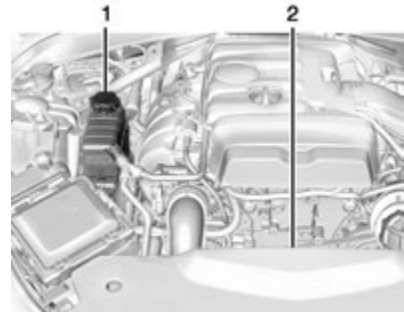

10-10 Уход за автомобилем

1. Крышка расширительного бачка системы охлаждения двигателя
2. Вентилятор системы охлаждения (не виден).



Внимание

Электрический вентилятор системы охлаждения может включиться даже при неработающем двигателе, что может привести к травмам. Избегайте попадания рук, частей одежды и инструмента в зону вращения лопастей вентилятора.



Внимание

Шланги отопителя и радиатора системы охлаждения, а также некоторые другие детали двигателя могут быть очень горячими. Не прикасайтесь к ним. В противном случае можно получить ожоги.
(см. продолжение)

Внимание (продолжение)

Не допускайте работу двигателя при наличии утечек охлаждающей жидкости. При очередном запуске двигателя может вытечь вся охлаждающая жидкость. Продолжение эксплуатации автомобиля с перегретым двигателем даже в течение короткого времени может привести к повреждению и/или возгоранию двигателя. Перед началом поездки необходимо устранить причины утечки охлаждающей жидкости.



Осторожно

Использование какой-либо охлаждающей жидкости, кроме DEX-COOL®, может привести к преждевременной коррозии компонентов двигателя, радиатора отопителя или радиатора системы охлаждения двигателя или может потребоваться более частая замена охлаждающей жидкости. В таком случае на возможные повреждения гарантия производителя не распространяется. Всегда используйте охлаждающую жидкость DEX-COOL (не содержит силикатов).

Охлаждающая жидкость

В системе охлаждения двигателя используется охлаждающая жидкость DEX-COOL. См. формуляр планового технического обслуживания и «Рекомендованные жидкости и смазочные материалы», стр. 11-6.

Далее описываются методы проверки и долива охлаждающей жидкости. Если двигатель автомобиля перегревается, см. раздел «Перегрев двигателя», стр. 10-14.

Тип охлаждающей жидкости



Внимание

Добавление в систему охлаждения обычной воды или иной жидкости, отличной от рекомендованной охлаждающей жидкости, может быть опасно. Температура кипения обычной воды и других жидкостей отличается от температуры кипения рекомендованной охлаждающей жидкости. Действие системы контроля температуры охлаждающей жидкости рассчитано на использование охлаждающей жидкости определенного типа.
(см. продолжение)

Внимание (продолжение)

Добавление в систему охлаждения обычной воды или охлаждающей жидкости не подходящего состава может приводить к перегреву двигателя. В результате в моторном отсеке может возникнуть возгорание, что может привести к получению ожогов. Используйте смесь чистой питьевой или деминерализованной воды и охлаждающей жидкости DEX-COOL в пропорции 50/50.

Используйте смесь чистой питьевой или деминерализованной воды и охлаждающей жидкости DEX-COOL в пропорции 50/50. Использование такой смеси обеспечивает:

- Защиту от замерзания при наружной температуре воздуха до -37°C .
- Защиту от закипания при температуре охлаждающей жидкости до 129°C .
- Защиту элементов системы охлаждения от коррозии.
- Защиту деталей, изготовленных из алюминиевых сплавов.
- Поддержание заданной температуры двигателя.

- Поддержание заданной температуры двигателя.

**Осторожно**

Использование дополнительных присадок и(или) ингибиторов для охлаждающей жидкости может приводить к возникновению повреждений компонентов двигателя. Наличие слишком большого количества воды в охлаждающей жидкости может привести к ее замерзанию и повреждению компонентов системы охлаждения двигателя. В этом случае гарантия производителя на устранение возможных повреждений не распространяется. Используйте охлаждающую жидкость только надлежащей концентрации. См. «Рекомендованные жидкости и смазочные материалы», стр. 11-6.

Не выбрасывайте контейнеры с охлаждающей жидкостью в мусорный бак и не выливайте ее на землю, в канализацию или водоемы. Для замены охлаждающей жидкости обращайтесь в авторизованный сервисный центр, в котором соблюдаются действующие требования, относящиеся к утилизации охлаждающей жидкости. Это позволит защитить окружающую среду и здоровье людей.

Проверка уровня охлаждающей жидкости

При проверке уровня охлаждающей жидкости необходимо установить автомобиль на ровной горизонтальной площадке.

Нормально, если видно перемещение охлаждающей жидкости в верхней возвратной трубке шланга охлаждающей жидкости во время работы двигателя. Также нормой является наличие пузырьков, поступающих в расширительный бачок через малый шланг.

Проверьте, видна ли охлаждающая жидкость через стенку расширительного бачка. Если охлаждающая жидкость внутри бачка кипит, не предпринимайте никаких действий до тех пор, пока она не остынет.

Если охлаждающая жидкость присутствует внутри расширительного бачка, но ее уровень не достигает или выше линии «COLD FILL», дайте охлаждающей системе остыть, затем долейте смесь чистой питьевой или деминерализованной воды и охлаждающей жидкости DEX-COOL в пропорции 50/50.

10-12 Уход за автомобилем

Если охлаждающая жидкость не видна через стенку бачка, долейте охлаждающую жидкость описанным ниже способом.

Долив охлаждающей жидкости



Осторожно

Данный автомобиль имеет особый порядок долива охлаждающей жидкости. Несоблюдение этого порядка может привести к перегреву и поломке двигателя.

В случае отсутствия неисправностей, проверьте, видна ли охлаждающая жидкость через стенку расширительного бачка. Если охлаждающая жидкость видна через стенку бачка, но ее уровень не достигает кромки заливной горловины, дайте системе охлаждения и расширительному бачку системы охлаждения с герметизирующей крышкой остыть, затем долейте смесь чистой питьевой или диминерализованной воды и охлаждающей жидкости DEX-COOL в пропорции 50/50.



Внимание

Пар и горячая жидкость, выходящие под давлением из расширительного бачка, могут привести к получению серьезных ожогов. Не отворачивайте крышку расширительного бачка, когда компоненты системы охлаждения, включая расширительный бачок, имеют высокую температуру. Прежде, чем отворачивать крышку расширительного бачка, дождитесь, пока остынут компоненты системы охлаждения и расширительный бачок.



ВНИМАНИЕ

Добавление в систему охлаждения обычной воды или иной жидкости, отличной от рекомендованной охлаждающей жидкости, может быть опасно. Температура кипения обычной воды и других жидкостей отличается от температуры кипения рекомендованной охлаждающей жидкости. Действие системы контроля температуры охлаждающей жидкости рассчитано на использование охлаждающей жидкости определенного типа. Добавление в систему охлаждения обычной воды или охлаждающей жидкости не подходящего состава может приводить к перегреву двигателя.

(см. продолжение)

Внимание (продолжение)

В результате в моторном отсеке может возникнуть возгорание, что может привести к получению ожогов. Используйте смесь чистой питьевой или диминерализованной воды и охлаждающей жидкости DEX-COOL в пропорции 50/50.



Осторожно

При низких температурах внешней среды вода может замерзнуть и привести к образованию трещин в двигателе, радиаторе, сердцевине подогревателя, а также других компонентах. Используйте рекомендованную охлаждающую жидкость и смесь охлаждающей жидкости соответствующего состава.



Внимание

Не допускайте попадания охлаждающей жидкости на горячие детали двигателя. Это может привести к ожогам. Охлаждающая жидкость содержит этиленгликоль, который при попадании на достаточно горячие элементы двигателя, воспламеняется. Не допускайте попадания охлаждающей жидкости на горячий двигатель.

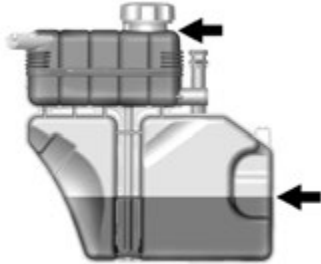

1. Дайте остыть компонентам системы охлаждения, включая расширительный бачок системы охлаждения и верхний шланг радиатора, затем снимите крышку расширительного бачка с верхней камеры.

Плавно поверните крышку против часовой стрелки. Если будет слышно шипение, подождите до тех пор, пока оно не прекратится. Это позволит спустить избыточное давление.

2. Медленно отверните крышку, а затем осторожно снимите ее. Откройте крышку сервисного отверстия нижней камеры расширительного бачка.
3. Добавьте в верхнюю камеру расширительного бачка системы охлаждения двигателя охлаждающую жидкость DEX-COOL необходимой консистенции, чтобы довести ее уровень до кромки заливной горловины. Верхняя камера должна быть полностью заполнена. Долейте через сервисное отверстие в нижнюю камеру расширительного бачка охлаждающую жидкость примерно до половины.
4. Не устанавливая на место крышку бачка и, оставив крышку сервисного отверстия нижней камеры открытой, запустите двигатель и дайте ему поработать до тех пор, пока не нагреется верхний шланг радиатора. Будьте осторожны с вентилятором системы охлаждения.

К этому времени уровень охлаждающей жидкости в расширительном бачке системы охлаждения может понизиться. Если уровень охлаждающей жидкости понизился, добавьте в расширительный бачок системы охлаждения охлаждающую жидкость DEX-COOL необходимой консистенции до уровня заливной горловины.

5. Установите крышку бачка на место и закройте крышку сервисного отверстия нижней камеры.

**Осторожно**

Неплотно затянутая крышка бачка системы охлаждения воздуха может привести к утечке охлаждающей жидкости и повреждению компонентов двигателя. Убедитесь в том, что крышка установлена правильно и плотно затянута.

Проверьте уровень охлаждающей жидкости в верхней и нижней камере в не прогретом состоянии при выключенном зажигании. При необходимости повторите шаги 1-3, затем установите на место крышку и закройте сервисное отверстие. Если и в этом случае уровень охлаждающей жидкости не будет находиться в заданном диапазоне, обратитесь в авторизованный сервисный центр.

10-14 Уход за автомобилем

Перегрев двигателя

На приборном щитке имеется индикатор температуры охлаждающей жидкости, указывающий на перегрев двигателя.

Если при появлении данного индикатора вы приняли решение не открывать капот, немедленно обратитесь за помощью в авторизованный дилерский центр.

Приняв решение открыть капот, убедись в том, что автомобиль стоит на ровной горизонтальной площадке.

Затем проверьте, работают ли вентиляторы системы охлаждения двигателя. Если двигатель перегревается, вентилятор должен работать. Если он не работает, заглушите двигатель и обратитесь в авторизованный дилерский центр.



Осторожно

При работе двигателя без охлаждающей жидкости могут возникнуть серьезные повреждения двигателя, и даже возгорание. В подобных случаях стоимость дорогостоящего ремонта в рамках гарантийного обслуживания компенсироваться не будет.

Если из моторного отсека идет пар



Внимание

Пар, выходящий из моторного отсека при перегревом двигателя, может привести к серьезным ожогам, даже если только начать поднимать капот. Стойте на безопасном расстоянии от моторного отсека, если вы видите пар или слышите шипение пара, выходящего из системы охлаждения двигателя. Заглушите двигатель, отойдите от автомобиля и подождите, пока двигатель не охладится. Не поднимайте капот до тех пор, пока не исчезнут признаки выхода пара и шипение.

Продолжение движения на автомобиле с перегревшимся двигателем может привести к его возгоранию. В результате можно получить серьезные ожоги. Заглушите двигатель и отойдите от автомобиля на время, пока двигатель не охладится.

Если из моторного отсека не идет пар

Если предупреждение о перегреве двигателя не сопровождается признаками выхода пара из системы охлаждения двигателя, неисправность может оказаться не слишком серьезной. В некоторых случаях двигатель может несильно перегреваться:

- При движении на затяжном подъеме в жаркую погоду.
- При остановке после движения с высокой скоростью.
- В результате длительной работы на холостом ходу.

Если вы получили предупреждение о перегреве двигателя, но при этом нет никаких признаков выхода пара из системы охлаждения двигателя:

1. Выключите кондиционер.
2. Включите отопитель в режиме максимальной температуры и максимальной скорости вращения вентилятора. При необходимости откройте окна.
3. Если возможно, остановите автомобиль в безопасном месте и переведите рычаг переключения передач в положение «Р» (Парковка) или «N» (Нейтраль) и дайте двигателю поработать на холостом ходу.

Если исчезло предупреждение о том, что двигатель перегрелся, можно продолжить движение. Продолжайте движение с небольшой скоростью в течение 10 минут. Соблюдайте безопасную дистанцию. Если предупреждение о перегреве двигателя больше не появляется, продолжайте движение с нормальной скоростью и обратитесь на станцию технического обслуживания для проверки системы охлаждения.

Если предупреждение о перегреве двигателя появилось повторно, как можно скорее остановите автомобиль.

Если признаки выхода пара отсутствуют, дайте двигателю поработать на холостом ходу в течение трех минут. Если предупреждение о перегреве двигателя не исчезает, заглушите двигатель и подождите, пока он не остынет.

Жидкость омывателя стекол

Тип жидкости

При необходимости долива жидкости омывателя, прежде чем доливать жидкость, ознакомьтесь с соответствующими указаниями, приведенными в данном Руководстве. Если автомобиль эксплуатируется в регионах, где температура воздуха опускается ниже нуля градусов Цельсия,

используйте незамерзающую жидкость омывателя.

Долив жидкости омывателя



Откройте крышку с соответствующим символом. Долейте жидкость омывателя стекол так, чтобы был заполнен весь бачок. См. раздел «*Моторный отсек*», стр. 10-7.



Осторожно

- Не заливайте в бачок омывателя охлаждающую жидкость (антифриз). Это может привести к повреждению бачка и лакокрасочного покрытия автомобиля.

(см. продолжение)

Осторожно (Продолжение)

- Не добавляйте воду в готовую к использованию жидкость омывателя. В противном случае смесь может замерзнуть, что приведет к повреждению бачка и других элементов омывателя стекол.
- При использовании концентрированной жидкости омывателя для того чтобы добавить воду, следуйте инструкциям производителя жидкости.
- В холодную погоду бачок омывателя следует заполнять на 3/4. Это позволит жидкости расширяться в случае замерзания, что предотвратит возможные повреждения бачка омывателя.

Тормозная система

Данный автомобиль оборудован дисковыми тормозными механизмами всех колес. Тормозные колодки имеют встроенные индикаторы износа, которые издают скрипящий звук, когда изнашиваются фрикционные накладки и требуется замена колодок.

10-16 Уход за автомобилем

Этот звук может появляться или исчезать во время движения автомобиля, кроме ситуаций, когда нажимается педаль тормоза.



Внимание

Наличие резкого звука, раздающегося при торможении, означает, что скоро эффективность работы тормозной системы автомобиля снизится. Это может привести к аварии. При наличии звука, предупреждающего об износе тормозных колодок, как можно скорее замените тормозные колодки.



Осторожно

Продолжение эксплуатации автомобиля с изношенными тормозными колодками может привести к необходимости дорогостоящего ремонта тормозной системы.

Некоторые условия эксплуатации или погодные условия могут вызывать скрип в дисковых тормозных механизмах при первоначальном сжатии тормозных колодок. Это не является неисправностью.

Причиной вибрации при торможении могут стать ненадежно затянутые колесные гайки. При перестановке колес проверьте, надежно ли затянуты колесные гайки и затяните их в соответствующей последовательности и соответствующим моментом затяжки, указанным в подразделе «*Заправочные емкости и спецификации*», стр. 12-2.

Тормозные колодки необходимо заменять полным комплектом для каждой оси автомобиля.

Ход педали тормоза

Обратитесь в авторизованный сервисный центр, если педаль тормоза не возвращается в исходное положение или если внезапно увеличился свободный ход педали. Это может указывать на необходимость технического обслуживания тормозной системы.

Регулировка тормозного механизма

При каждом нажатии педали тормоза зазор между тормозными колодками и тормозными дисками регулируется автоматически.

Замена компонентов тормозной системы

Данный автомобиль оборудован тормозной системой сложной конструкции. Для эффективной работы тормозной системы должны использоваться высококачественные компоненты. Автомобиль был разработан и протестирован с использованием деталей тормозной системы высокого качества. При замене деталей тормозной системы используйте только рекомендуемые запасные части рекомендуемого типа. В противном случае тормозная система будет работать неэффективно. Например, установка неподходящих тормозных колодок в худшем случае может повлиять на баланс между тормозными характеристиками передних и задних тормозных механизмов. В случае замены деталей тормозной системы на несоответствующие ожидаемые характеристики торможения могут измениться непредсказуемым образом.

Тормозная жидкость



В бачок главного тормозного цилиндра заливается тормозная жидкость DOT 3, как указано на крышке бачка. Более подробная информация о расположении бачка тормозной жидкости приведена в разделе «*Моторный отсек*», стр. 10-4.

Существует две причины, по которым уровень тормозной жидкости в бачке может снижаться:

- Уровень тормозной жидкости уменьшается по мере естественного износа фрикционных накладок тормозных колодок. При установке новых тормозных колодок уровень тормозной жидкости в бачке повышается.

- Уровень тормозной жидкости может также уменьшиться из-за утечки. При обнаружении утечки отремонтируйте тормозную систему, иначе рано или поздно тормозная система перестанет работать должным образом.

Не доливайте тормозную жидкость. Долив жидкости не устранил причины утечки. Если вы доливаете тормозную жидкость в связи с износом тормозных колодок, то после замены тормозных колодок в бачке образуется избыток тормозной жидкости. Доливать тормозную жидкость или удалять ее избыток для приведения уровня к норме можно только после окончания работ по ремонту или обслуживанию тормозной системы.



Внимание

При избытке тормозной жидкости она может попасть на двигатель и, если он достаточно горячий, воспламениться. При этом существует риск получения серьезных травм, кроме того, может быть серьезно поврежден автомобиль. Доливайте тормозную жидкость только после окончания работ по обслуживанию тормозной системы.

При низком уровне тормозной жидкости загорается контрольная лампа тормозной системы. См. «*Контрольная лампа тормозной системы*», стр. 5-22.

Тип тормозной жидкости

Используйте только новую жидкость типа DOT 3 из упаковки, которая распечатывается непосредственно перед использованием.

Очистите бачок тормозной жидкости и крышку бачка, прежде чем снимать крышку. Это предотвратит попадание грязи внутрь бачка.



Внимание

При использовании тормозной жидкости нереконмендованного типа тормозная система вашего автомобиля может функционировать некорректно. Это может стать причиной аварии. Всегда используйте тормозную жидкость только рекомендованного типа.

10-18 Уход за автомобилем

Осторожно

- Использование тормозной жидкости нереконмендованного типа может привести к серьезной неисправности тормозной системы. Например, попадание в тормозную систему всего нескольких капель минерального масла, такого как моторное, может привести к серьезным нарушениям в работе тормозной системы и необходимости замены некоторых ее деталей. Не позволяйте кому-либо заливать тормозную жидкость нереконмендованного типа и не делайте этого самостоятельно.
- Не проливайте тормозную жидкость на лакокрасочное покрытие автомобиля, поскольку это может привести к его повреждению. Обращайтесь с тормозной жидкостью с особой осторожностью и не проливайте ее. Если это все же случилось, немедленно смойте тормозную жидкость.

Аккумуляторная батарея

Аккумуляторная батарея находится в отсеке под панелью пола багажника. При необходимости замены аккумуляторной батареи убедитесь в том, что вы используете батарею с тем же номером, который указан на этикетке старой аккумуляторной батареи.

Внимание

При утилизации аккумуляторной батареи необходимо соблюдать соответствующие нормы и правила. Убедитесь, что вы утилизируете аккумуляторную батарею в соответствии с нормами по защите окружающей среды.



Внимание

Запрещается пользоваться спичками или открытым пламенем вблизи аккумуляторной батареи. При недостаточной освещенности, пользуйтесь фонариком или переносной лампой.

Запрещается курить вблизи аккумуляторной батареи.

При работе вблизи аккумуляторной батареи защищайте глаза защитными очками.

Не допускайте детей близко к автомобильным аккумуляторным батареям.

**Внимание**

Аккумуляторные батареи содержат кислоту, которая может вызывать ожоги, и выделяет взрывоопасный газ. При неосторожном обращении можно получить серьезные травмы.

При выполнении работ вблизи аккумуляторной батареи точно следуйте инструкциям.

Клеммы, клеммные зажимы и сопутствующие детали содержат свинец или соединения свинца, которые могут вызывать рак и нанести вред репродуктивной функции человека. Тщательно мойте руки после работы.

Хранение автомобиля

При больших перерывах между поездками на автомобиле: для того чтобы избежать разряда аккумуляторной батареи, отсоедините черный провод от «отрицательной» (-) клеммы аккумуляторной батареи.

При длительном хранении: для того чтобы избежать разряда аккумуляторной батареи, отсоедините черный провод от «отрицательной» (-) клеммы аккумуляторной батареи или используйте зарядное устройство.

Система полного привода

Если автомобиль оборудован системой полного привода, необходимо осуществление дополнительных смазочных работ.

Раздаточная коробка**Периодичность проверки уровня масла**

Необходимость в регулярной проверке жидкости раздаточной коробки отсутствует, за исключением случаев возникновения утечек или шумов. Утечка жидкости может свидетельствовать о неисправности. Осуществите проверку и ремонт.

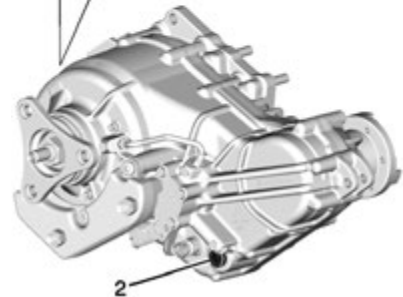
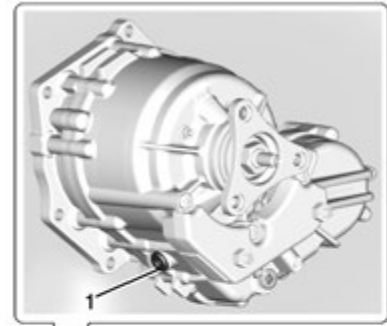
Как проверить уровень масла

10-20 Уход за автомобилем

1. Пробка заливного отверстия
2. Пробка сливного отверстия

Для того чтобы точно определить уровень масла, автомобиль должен находиться на ровной горизонтальной поверхности.

Если уровень масла не достигает кромки заливного отверстия, необходимо добавить некоторое количество масла. Уровень масла должен достигать кромки заливного отверстия. При затяжке пробки будьте осторожны, чтобы не затянуть ее слишком сильно.

Тип масла

Информация, относящаяся к определению типа масла, приведена в Графике планового технического обслуживания. См. «Рекомендованные жидкости и смазочные материалы», стр. 11-6.

Проверка системы блокировки пуска двигателя



ВНИМАНИЕ

Во время проверки автомобиль может внезапно тронуться с места. Это может привести к травмам.

1. Перед началом проверки убедитесь в том, что вокруг автомобиля достаточно свободного места.
2. Установите автомобиль на стояночный тормоз и нажмите педаль тормоза. См. «Стояночная тормозная система с электроприводом», стр. 9-25.
Не используйте педаль акселератора и будьте готовы к тому, чтобы, если двигатель запустится, немедленно заглушить его.
3. Для автомобилей с автоматической коробкой передач попробуйте выполнить пуск двигателя, устанавливая рычаг переключения передач поочередно во все положения. Двигатель должен запускаться только тогда, когда рычаг переключения передач находится в положении «P» (Парковка) или «N» (Нейтраль).

Если двигатель запускается при любом другом положении рычага переключения передач, обратитесь в сервисный центр авторизованного дилера.

Проверка системы блокировки рычага переключения передач автоматической коробки передач



ВНИМАНИЕ

Во время проверки автомобиль может внезапно тронуться с места. Это может привести к травмам.

1. Перед началом проверки убедитесь в том, что вокруг автомобиля достаточно свободного места. Его необходимо установить на ровной горизонтальной поверхности.
2. Установите автомобиль на стояночный тормоз. См. «Стояночная тормозная система с электроприводом», стр. 9-25.
Будьте готовы к тому, чтобы немедленно нажать педаль тормоза, если автомобиль начнет движение.

3. Заглушите двигатель и включите зажигание, но не выполняйте пуск двигателя. Отпустив педаль тормоза, попробуйте переместить рычаг переключения передач из положения «Р» (Парковка) в любое другое. Если рычаг переключения передач перемещается, обратитесь в сервисный центр авторизованного дилера.

Проверка стояночного тормоза и упора шестерни блокировки автоматической коробки передач (положение «Р» (Парковка))

ВНИМАНИЕ

Во время выполнения данной проверки автомобиль может внезапно тронуться с места. При этом можно получить травму, могут быть повреждены автомобиль и имущество третьих лиц. На случай, если автомобиль начнет самопроизвольное движение, убедитесь в том, что перед ним есть свободное пространство. Если автомобиль начнет движение, немедленно нажмите педаль тормоза.

Установите автомобиль на относительно крутом уклоне по направлению склона. Не отпуская педаль тормоза, установите автомобиль на стояночный тормоз.

- Для проверки стояночного тормоза выполните следующее: Установите рычаг переключения передач в положение «N» (Нейтраль) и, не выключая зажигания, медленно уменьшайте усилие, прикладываемое к педали тормоза. Выполняйте это до тех пор, пока автомобиль не будет удерживаться только стояночным тормозом.
- Для проверки упора шестерни блокировки автоматической коробки передач (положение «Р» (Парковка)): Переведите рычаг переключения передач автоматической коробки передач в положение «Р» (Парковка), не выключая зажигание. Затем, отпустите педаль тормоза и снимите автомобиль со стояночного тормоза.

При необходимости обращайтесь в сервисный центр авторизованного дилера.

Замена щеток очистителя стекол

Щетки очистителя стекол следует регулярно проверять на наличие следов износа и растрескивания.

Могут использоваться щетки очистителей с различной конструкцией, поэтому способы их замены могут также отличаться. Информация об определении типа и размера щетки приведена в разделе «Запасные части», стр. 11-7.



ВНИМАНИЕ

Касание рычага очистителя стекла без установленной щетки очистителя может привести к повреждению ветрового стекла. Такого рода повреждения не покрываются гарантией производителя. Не допускайте касания рычага очистителя ветрового стекла.

Для замены щеток очистителя ветрового стекла:

1. Отведите рычаг очистителя от стекла. Рычаг очистителя стекла со стороны пассажира имеет ограничитель хода.

10-22 Уход за автомобилем

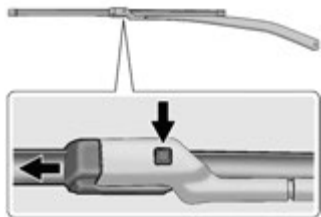

2. Нажмите кнопку в центре соединителя очистителя и отведите щетку очистителя стекла от соединителя.
3. Снимите щетку.
4. Для установки щетки выполните шаги 1-3 в обратной последовательности.

Замена ветрового стекла

Ветровое стекло является частью системы проекционного дисплея (HUD). Если на вашем автомобиле необходимо заменить ветровое стекло, проследите за тем, чтобы устанавливалось новое стекло, предназначенное для автомобилей, оснащенных проекционным дисплеем. В противном случае изображение, выводимое проектором на ветровое стекло, не будет фокусироваться.

Регулировка направления света фар

Направления света фар были отрегулированы на заводе-изготовителе и дополнительная регулировка не требуется.

Тем не менее, повреждения автомобиля вследствие столкновения могут повлиять на направление света фар. Если необходимо отрегулировать направление света фар, обратитесь в сервисный центр авторизованного дилера.

Замена ламп

Информация о типах ламп приведена в подразделе «Замена ламп», стр. 10-37.

При отсутствии описания какой-либо из процедур по замене ламп в данном Руководстве обращайтесь в сервисный центр официального дилера.

Галогеновые лампы



ВНИМАНИЕ

Внутри галогеновых ламп находится газ под высоким давлением, и, если их уронить или поцарапать, они могут взорваться. При этом можно получить травму. Ознакомьтесь с инструкциями, изложенными на упаковке лампы, и следуйте им.

Ксеноновые лампы**Внимание**

Ксеноновые лампы ближнего света работают при очень высоком напряжении. При попытке самостоятельного обслуживания компонентов данной системы вы можете получить серьезные травмы. Предоставьте выполнение обслуживания сотрудникам авторизованного сервисного центра или квалифицированным механикам.

После замены ксеноновой лампы конфигурация светового пучка может незначительно измениться. Это не является признаком неисправности.

Светодиодные приборы освещения

В вашем автомобиле используется несколько светодиодных ламп. При необходимости замены любого светодиодного прибора освещения обратитесь в авторизованный сервисный центр.

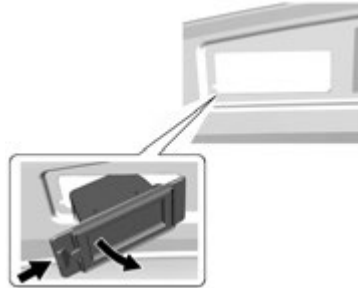
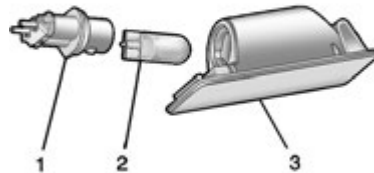
Фонари освещения регистрационного знака**Фонарь в сборе****Лампа в сборе**

1. Патрон лампы накаливания
2. Лампа накаливания
3. Фонарь в сборе

Для замены одной из ламп выполните следующее:

1. Потяните фонарь в сборе (3) по направлению к центральной части автомобиля.
2. Потяните фонарь (3) вниз и снимите его.
3. Поверните патрон (1) против часовой стрелки для снятия с фонаря в сборе (3).
4. Вытяните неисправную лампу (2) прямо из патрона (1).
5. Вставьте в патрон новую лампу и поверните патрон по часовой стрелке для установки в фонарь.
6. Установите на место фонарь в сборе (3) так, чтобы зафиксировались защелки.

10-24 Уход за автомобилем

Замена ламп

Наружные световые приборы	Обозначение лампы
Фонари освещения регистрационного знака	W5W LL

Для замены ламп, не включенных в данный перечень, обратитесь в авторизованный сервисный центр.

Электрическая система

Перегрузка электрической системы

На автомобиле установлены предохранители и автоматические выключатели для защиты электрической системы от перегрузок.

При перегрузке электрической цепи автоматический выключатель размыкается и замыкается, защищая цепь до тех пор, пока величина электрической нагрузки не снизится до нормального уровня или пока не будет устранена неисправность. Это позволяет значительно снизить вероятность перегрузки электрической цепи и возникновения пожара.

Предохранители и автоматические выключатели защищают электрические приборы автомобиля.

Замените перегоревший предохранитель новым аналогичного размера с теми же номинальными параметрами.

Если в дороге возникла неисправность и необходимо заменить предохранитель, используйте запасной предохранитель и щипцы, хранящиеся в блоке предохранителей приборной панели. При необходимости предохранитель с той же номинальной величиной тока можно временно взять из другого гнезда. Выберите устройство, без которого можно продолжать движение, и используйте соответствующий предохранитель, впоследствии незамедлительно верните предохранитель на место.

Жгуты проводов фар

Перегрузка электрической цепи может привести к самопроизвольному включению и выключению фар, а в некоторых случаях они не будут включаться вообще. Если фары самопроизвольно включаются и выключаются или не включаются вообще, то при первой возможности необходимо проверить исправность соответствующих электрических цепей.

Очистители стекол

Если электродвигатель очистителя ветрового стекла перегревается из-за наличия большого количества снега или льда, он прекращает работать до тех пор, пока не охладится, а затем начинает работать снова. Очиститель возобновит свою работу сразу же после перевода в положение «выкл.» и обратно в положение «вкл.»

Для защиты электродвигателя очистителя от перегрева очистители могут остановиться если ветровое стекло остается сухим на протяжении большого количества времени. Если период работы в режиме сухого или незначительно влажного стекла превышает десять минут, очистители могут переключиться в режим переменной работы и остаться в нем. Если на стекле будет снова обнаружена влага, режим работы очистителя стекол переключиться обратно на выбранную ранее скорость.

Хотя электрическая цепь и защищена от перегрузки, перегрузка из-за наличия большого количества снега или льда может вызвать повреждение рычажного механизма стеклоочистителя. Перед включением очистителя стекол очищайте их ото льда и плотного снега.

Если перегрузка электрической цепи вызвана неисправностью электрической системы, а не наличием плотного снега и льда, эту неисправность необходимо устранить.

Предохранители и автоматические выключатели

Электрические цепи данного автомобиля защищены от короткого замыкания с помощью комбинации предохранителей и автоматических выключателей. Это позволяет значительно снизить вероятность возникновения пожара, вызванного неисправностями электрооборудования.

Внимательно осмотрите серебристый ленточный проводник внутри предохранителя. Если он оборван или расплавлен, предохранитель необходимо заменить. Убедитесь в том, что новый предохранитель имеет те же размеры и рассчитан на ту же величину номинального тока, что и неисправный.

При необходимости предохранитель с той же номинальной величиной тока можно временно взять из другого гнезда. При первой возможности верните данный предохранитель на место.

Для идентификации и проверки предохранителей, автоматических выключателей и реле см. разделы «Блок предохранителей в моторном отсеке», стр. 10-25, «Блок предохранителей в приборной панели», стр. 10-28, «Блок предохранителей, расположенный за обивкой багажного отделения», стр. 10-31.

Блок предохранителей в моторном отсеке

Данный блок предохранителей находится в моторном отсеке со стороны пассажира переднего сиденья.

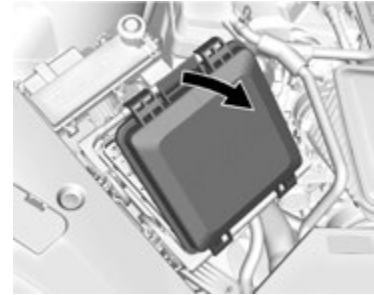

Поднимите крышку блока предохранителей для доступа к предохранителям.

Автомобиль может быть не оснащен всеми указанными предохранителями и реле.



Осторожно

Попадание жидкостей на компоненты электрической системы автомобиля может привести к их повреждению. Всегда закрывайте крышками компоненты электрической системы автомобиля.

10-26 Уход за автомобилем



Номер	Применение
1	Не используется
2	Не используется
*3	Не используется
4	Блок управления кузовным оборудованием - 6
5	Не используется
6	Электропривод сиденья водителя
7	Не используется
*8	Реле омывателя фар
9	Не используется
10	Не используется
11	Не используется
12	Не используется
13	Электропривод сиденья переднего пассажира
14	Блок управления кузовным оборудованием - 5
15	Передний стеклоочиститель

Номер	Применение
16	Не используется
*17	Омыватель фар
18	Не используется
19	Насос ABS
20	Клапан гидромодулятора ABS
*21	Воздушный насос (AIR)
22	Привод MSB
23	Реле управления стеклоочистителем
24	Реле скорости стеклоочистителя
25	Блок управления двигателем
*26	Реле воздушного насоса
27	Запасной/ обогрев сидений-2
28	Блок управления кузовным оборудованием – 1/ запасной

Номер	Применение
*29	AFS AHL/ система защиты пешеходов
30	Стеклоподъемник двери переднего пассажира
31	Блок управления кузовным оборудованием – 7
32	Вентиляционный люк в крыше
33	Не используется
34	Дисплей AOS/ лампы MIL
35	Задний электрический модуль, питание
36	Запасной предохранитель трансформатора напряжений
37	Кислородный датчик
38	Катушки зажигания/ топливные форсунки
39	Катушки зажигания/ топливные форсунки/ запасной
40	Блок управления двигателем

Номер	Применение
41	Обогреватель топлива
*42	Реле соленоида (подача воздуха)
43	Стеклоомыватель
44	Не используется
45	Реле стеклоомывателя
46	Не используется
47	Питание подсветки приборной панели
48	Питание блока управления топливной системой
49	Рулевое колесо с функцией обогрева
*50	Привод блокировки рулевой колонки
*51	Насос охлаждающей жидкости
*52	Реле насоса охлаждающей жидкости
53	Компрессор кондиционера

10-28 Уход за автомобилем

Номер	Применение
*54	Соленоид системы подачи воздуха
55	Блок управления коробкой передач/ запасной
*56	Реле фар ближнего света
57	Реле фар дальнего света
58	Стартер
59	Реле стартера
60	Питание реле в режимах «Зажигание», «Пуск»
*61	Реле вакуумного насоса
62	Реле управления кондиционером
*63	Корректор адаптивной системы фар
*64	Левая ксеноновая лампа

Номер	Применение
*65	Правая ксеноновая лампа
66	Левая/ правая фары дальнего света
67	Звуковой сигнал
68	Реле звукового сигнала
69	Вентилятор системы охлаждения
70	Привод воздушной заслонки
71	Модуль управления коробкой передач
72	Модуль управления двигателем
*73	Вакуумный насос тормозной системы
74	Не используется

*Опционально

Блок предохранителей в приборной панели

Блок предохранителей в приборной панели расположен в торцевой части приборной панели со стороны водителя.

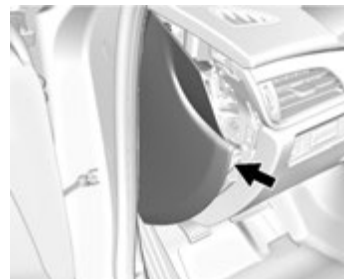

Для получения доступа к блоку предохранителей снимите крышку с торцевой части приборной панели, аккуратно приподнимая ее с помощью пластикового рычага в местах крепления, начиная с точки, указанной на рисунке выше.

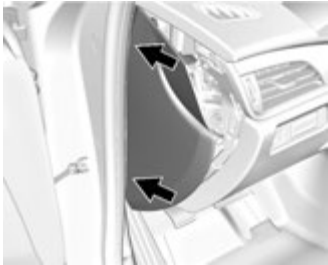

Для установки торцевой крышки приборной панели обратно вставьте ушки, расположенные на крышки в пазы приборной панели в точках, указанных на рисунке выше. Выровняйте места крепления в соответствии с пазами приборной панели и нажатием установите крышку.

Автомобиль может быть не оснащен всеми указанными предохранителями и реле.

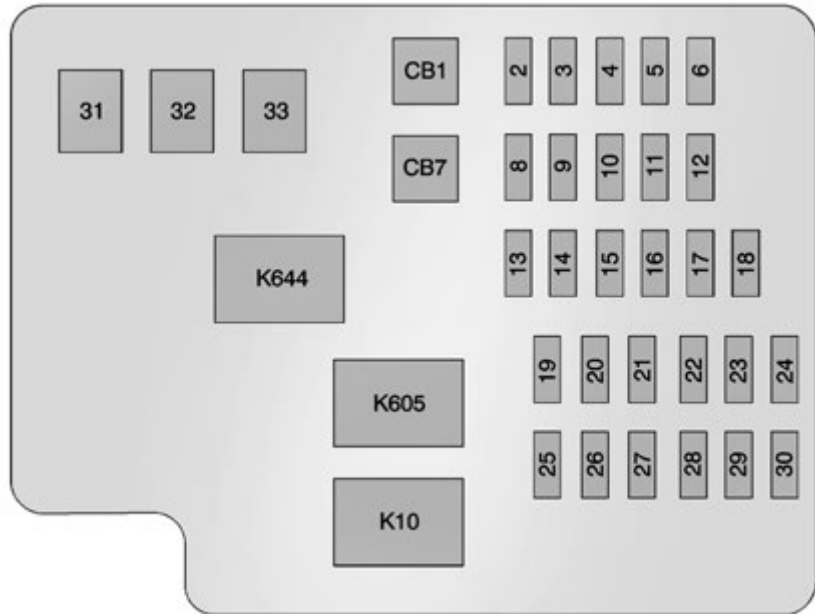

10-30 Уход за автомобилем

Минипредохранители	Применение
2	Механизированный подстаканник
3	Привод блокировки рулевой колонки
4	Диагностический разъем
5	Управление отоплением, вентиляцией и кондиционером
6	Наклон и вылет рулевой колонки
8	Запасной
9	Замок перчаточного ящика
10	Переключатель
11	Блок управления кузовным оборудованием – 1
12	Блок управления кузовным оборудованием - 5
13	Запасной
14	Запасной
15	Запасной

Минипредохранители	Применение
16	Запасной
17	Запасной
18	Запасной
19	Запасной
20	Запасной
21	Запасной
22	Диагностический модуль/автоматическое определение присутствия
23	Радио/DVD/отопление, вентиляция и кондиционер
24	Дисплей
25	Рулевое колесо с функцией обогрева
26	Беспроводное зарядное устройство
27	Переключатели на рулевом колесе
28	Запасной
29	Запасной

Минипредохранители	Применение
30	Запасной

Предохранители (блок J)	Применение
31	Запасной
32	Запасной
33	Отопитель передний, вентиляция и вентилятор климатич. установки

Автоматы защиты цепи	Применение
CB1	Режим задержки отключения питания дополнительного оборудования/ дополнительная электрическая розетка
CB7	Запасной

Реле	Применение
K10	Режим задержки отключения питания дополнительного оборудования
K605	Логистический

Реле	Применение
K644	Замок перчаточного ящика

Блок предохранителей в багажном отделении

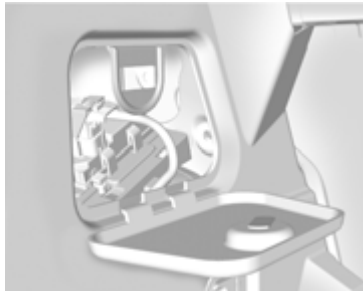

Блок предохранителей в багажном отделении расположен под крышкой на боковой стороне багажного отделения со стороны водителя.

Данный автомобиль может быть не оборудован всеми указанными ниже предохранителями, реле и электроприборами.

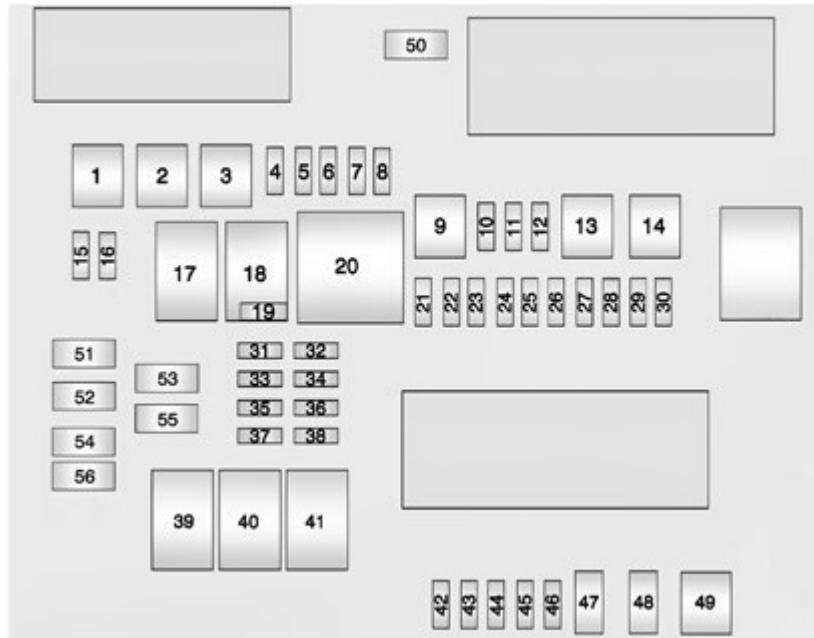

10-32 Уход за автомобилем

Номер	Применение
*1	Функция заднего моста с дифференциалом повышенного трения/ трансформатор постоянного тока
2	Левый стеклоподъемник
3	Блок управления кузовным оборудованием - 8
*4	Инвертор
5	Пассивный доступ Пассивный запуск Аккумуляторная батарея – 1
6	Блок управления кузовным оборудованием - 4
7	Наружные зеркала заднего вида с электрообогревом
8	Усилитель
9	Обогрев заднего стекла
10	Выключатель стеклоподъемника
*11	Электроразъем прицепа
12	Функция OnStar (при соответствующей комплектации)
13	Стекло правой двери

Номер	Применение
14	Стояночный тормоз с электроприводом
15	Не используется
16	Замок капота
*17	Реле пуска
*18	Реле логистический
*19	Предохранитель логистический
20	Реле обогрева заднего стекла
21	Блок управления наружными зеркалами/ стеклоподъемниками
22	Система защиты пешеходов
23	Клапан продувки адсорбера
24	Система защиты пешеходов
*25	Камера заднего обзора
*26	Вентиляция передних сидений
*27	Система контроля слепых зон (SBZA)/ Система предупреждения о смене полосы движения (LDW)/ EOСM

Номер	Применение
*28	Прицеп/ солнцезащитная шторка
*29	Задние сидения с электрообогревом
*30	Полуактивная система демпфирования
*31	Блок управления раздаточной коробкой/ задний мост с дифференциалом повышенного трения
32	Блок упр. охранной системой/ универсальная система открывания ворот/ датчик дождя
*33	UPA
*34	Радио/ DVD
35	Не используется
*36	Прицеп
37	Топливный насос/ блок управления топливной системой
38	Не используется
39	Не используется

Номер	Применение
40	Не используется
41	Не используется
*42	Функция запоминания положения сидений
43	Блок управления кузовным оборудованием - 3
44	Не используется
45	Система управления напряжением зарядки АКБ
46	Аккумуляторная батарея, блок управления двигателем
47	Не используется
48	Не используется
*49	Блок упр. электрооборудованием прицепа
50	Замки дверей/ охр. сист

Номер	Применение
51	Замок крышки багажника
52	Не используется
53	Не используется
54	Замки дверей/ охр. сист
55	Не используется
*56	Лючок топливозапр. горловины

*Опционально

Колеса и шины

Шины

Каждый новый автомобиль марки GM комплектуется высококачественными шинами, выпускаемыми одним из ведущих производителей шин. Более подробная информация о гарантии на шины и о техническом обслуживании приведена в Сервисной книжке. Для получения дополнительной информации обращайтесь к производителю шин.



Внимание

- Недостаточно внимательное отношение к шинам или их неправильная эксплуатация могут привести к опасным последствиям.
- Перегрузка автомобиля может привести к перегреву шин.
(см. продолжение)

Внимание (продолжение)

Из-за этого шины могут разрушиться, что может привести к серьезной аварии. См. «Ограничения нагрузки на автомобиль», стр. 9-9.

- Недостаточное давление воздуха в шинах может быть так же опасно, как и перегрузка автомобиля. Это может привести к аварии и серьезным травмам. Регулярно проверяйте давление воздуха во всех шинах. Давление воздуха в шинах следует проверять на холодных шинах.
- Шины с повышенным давлением воздуха больше подвержены проколам, порезам и повреждениям от ударов при наезде на неровности. Поддерживайте рекомендуемое давление воздуха в шинах.

(см. продолжение)

Внимание (продолжение)

- Использование старых и изношенных шин на автомобиле может привести к аварии. При сильном износе протектора шины ее необходимо заменить.
- При повреждении шины, полученном при наезде на неровность, ее необходимо заменить.
- Использование неправильно отремонтированных шин может привести к аварии. Для ремонта, замены, установки и снятия шин следует обращаться к официальному дилеру или в авторизованный сервисный центр по ремонту колес.
- Скорость буксования шин на скользких дорожных покрытиях, таких как снег, грязь, лед и т.д., не должна превышать 56 км/ч. В противном случае шины могут лопнуть.

Информация о давлении воздуха в шинах для движения на большой скорости приведена в разделе «Давление воздуха в шинах для движения на большой скорости», стр. 10-38.

Всесезонные шины

Данный автомобиль может поставляться с всесезонными шинами. Такие шины обеспечивают хорошие качества сцепления с большинством типов дорожного покрытия и при любой погоде. Тип спецификации TPC компании GM нанесен на боковину шины рядом с указанием размерности шины. Оригинальные всесезонные шины идентифицируются по последним двум символам в коде спецификации TPC - «MS».

Устанавливайте на автомобиль зимние шины, если собираетесь эксплуатировать автомобиль зимой на заснеженных и/или обледеневших покрытиях. Всесезонные шины обеспечивают надежное сцепление с большинством типов дорожного покрытия, но они не обеспечивают хорошего

сцепления с дорогой, покрытой снегом или льдом, в отличии от зимних шин. См. «*Зимние шины*», стр. 10-35.

Зимние шины

Зимние шины не устанавливаются на автомобиль на заводе-изготовителе. Зимние шины разработаны специально для обеспечения наилучшего сцепления с дорогой, покрытой снегом или льдом. Устанавливайте на автомобиль зимние шины, если собираетесь эксплуатировать автомобиль в зимних условиях на заснеженных и/или обледеневших покрытиях. По вопросам, связанным с приобретением и выбором зимних шин, обращайтесь к официальному дилеру. См. также «*Приобретение новых шин*», стр. 10-45.

Однако сцепление с сухой дорогой при использовании зимних шин ухудшается, увеличивается шум от дорожного полотна, и сокращается срок службы протекторов шин. После установки зимних шин учитывайте изменения в управляемости и характере затормаживания автомобиля.

При использовании зимних шин:

- Используйте шины одного бренда и с одним рисунком протектора для всех четырех колес.
- Используйте только радиальные шины, имеющие такую же размерность, нагрузочные характеристики и индекс скорости, как шины, установленные на автомобиль заводом-изготовителем.

Шины с индексами скорости H, V, W, Y и ZR могут не иметь зимних аналогов. При выборе шины с более низким индексом скорости не превышайте максимальную скорость, на которую рассчитана данная шина.

Шины Runflat

Изначально на заводе-изготовителе на автомобиль устанавливаются Шины Runflat. В вашем автомобиле отсутствуют запасное колесо, оборудование, необходимое для замены колеса и ниша для запасного колеса.

В вашем автомобиле также используется система контроля давления воздуха в шинах (TPMS), оповещающая о снижении давления в любой из шин.



Внимание

Если на комбинации приборов загорается контрольная лампа системы контроля давления воздуха в шинах, может ухудшиться управляемость при выполнении резких маневров. Движение на слишком большой скорости может вызвать потерю контроля над автомобилем и возникновение травм у водителя и пассажиров. Если загорелась контрольная лампа системы контроля давления воздуха в шинах, не превышайте скорость 90 км/ч. Ведите автомобиль осторожно и при первой возможности проверьте давление воздуха в шинах.

Движение на автомобиле с шинами Runflat может осуществляться даже при отсутствии воздуха в шине. При выходе воздуха из такой шины нет необходимости останавливаться на обочине дороги и заменять колесо. Движение можно продолжать, но с уменьшенной скоростью и на определенное расстояние. Движение может быть невозможно, если шина значительно повреждена. Для предупреждения такого повреждения, можно проехать на автомобиле с шинами Runflat при отсутствии в них воздуха не более 80 км на скорости до 80 км/ч.

10-36 Уход за автомобилем

В этом случае как можно скорее обратитесь в ближайший авторизованный центр GM или центр по обслуживанию и ремонту колес для выполнения проверки или замены.

При движении на автомобиле с колесом с шиной Runflat, давление воздуха в которой отсутствует, избегайте попадания этого колеса в рытвины и на другие неровности, поскольку при этом могут возникнуть повреждения шины и (или) колесного диска вдали от мест, где их можно отремонтировать. В случае повреждения шины или если вы проехали какое-то расстояние со спущенной шиной обратитесь в ближайший авторизованный центр GM или центр по обслуживанию и ремонту колес для выполнения ремонта или замены шины. Для сохранения возможности продолжать движение на автомобиле при проколе, необходимо при замене шин использовать шины Runflat.

Чтобы узнать, где расположены ближайшие авторизованные сервисные центры GM или мастерские, в которых обслуживаются шины Runflat, обратитесь в Службу поддержки клиентов.

В вентилях шин Runflat находятся датчики, являющиеся частью системы контроля давления воздуха в шинах (TPMS). См. «Система контроля давления воздуха в шинах», стр. 10-38. Эти датчики имеют элементы питания, рассчитанные на 10 лет эксплуатации в нормальных условиях.

При необходимости замены колес или датчиков обращайтесь к дилеру.



Осторожно

Использование жидкого герметика может привести к повреждению вентилях шин и датчиков системы контроля давления воздуха в шинах Runflat. В этом случае гарантия производителя на устранение возможных повреждений не распространяется. Не используйте жидкие герметики для ремонта шин Runflat.

Летние шины

Летние шины с высокими эксплуатационными характеристиками

На данный автомобиль могут быть установлены следующие летние шины с высокими эксплуатационными характеристиками: 245/40R18 (спереди) и 275/35R18 (сзади). Эти шины имеют специальный рисунок протектора и компаунд, использование которых оптимально на сухих и влажных дорогах. Использование специального компаунда и особого рисунка протектора шин может ухудшить их поведение в условиях холодного климата, снега и льда. Рекомендуется

установка зимних шин, если предвидится езда на автомобиле при температуре ниже 5°C или по дорогам, покрытым снегом или льдом. См. «Зимние шины», стр. 10-35.

Давление воздуха в шинах

Для эффективной эксплуатации шин и автомобиля в шинах необходимо поддерживать рекомендуемые значения давления воздуха.



Осторожно

Слишком низкое или слишком высокое давление воздуха в шинах снижает их долговечность. Слишком низкое давление воздуха в шинах может привести к:

- Возникновению слишком больших нагрузок на элементы шины и ее перегреву, что, в свою очередь, может привести к повреждению шины.
- Преждевременному и неравномерному износу шины.

(см. продолжение)

Осторожно (продолжение)

- Ухудшению управляемости автомобиля.
- Ухудшению топливной экономичности.

Слишком высокое давление воздуха в шинах может привести к:

- Неравномерному износу.
- Ухудшению управляемости автомобиля.
- Ухудшению плавности хода.
- Повреждениям от ударов при переезде неровностей.

На информационной табличке с указанием рекомендованных значений давления воздуха в шинах указаны шины, устанавливаемые заводом-изготовителем, и рекомендуемое давление воздуха для холодных шин. Рекомендуемое давление воздуха в шине – это минимальное давление воздуха, необходимое для эффективной эксплуатации автомобиля при максимально допустимой нагрузке.

Более подробная информация о максимальной нагрузке на автомобиль и пример информационной таблички с указанием рекомендованных значений давления воздуха в шинах приведены в подразделе «*Ограничения нагрузки на автомобиль*», стр. 9-9. Характер загрузки автомобиля влияет на управляемость и уровень комфорта при движении. Не допускайте превышения максимально допустимой нагрузки на автомобиль.

Периодичность проверки давления воздуха в шинах

Проверяйте давление воздуха в шинах, по меньшей мере, один раз в месяц.

Проверка давления воздуха в шинах

Для проверки давления воздуха в шинах используйте качественный переносной манометр. Определить визуально, нормальное ли давление воздуха в шинах или нет, возможно не всегда. Проверяйте давление воздуха в холодных шинах, то есть когда после очередной поездки прошло, по меньшей мере, 3 часа или величина пробега составила не более 1,6 км.

Снимите колпачок вентиля шины. Для определения давления воздуха в шине плотно прижмите штуцер манометра к вентилю шины. Если давление воздуха в холодной шине совпадает с указанным на табличке, дальнейшая регулировка не требуется.

Если давление ниже нормы, доведите его до нормы. Если давление воздуха выше нормы, нажимайте на металлический шток клапана, расположенный в центре вентиля, чтобы уменьшить давление. Снова проверьте давление воздуха в шине.

Для предотвращения загрязнения вентиля установите на место колпачок.

Давление воздуха в шинах для движения на большой скорости**Внимание**

Движение с высокой скоростью 160 км/ч и выше приводит к дополнительной нагрузке на шины. Движение с высокой скоростью в течение продолжительного времени вызывает интенсивный нагрев шин и может привести к внезапному повреждению шины. Это может привести к аварии, в которой вы или другие люди можете получить тяжелые травмы и даже погибнуть. Некоторые шины, имеющие высокий индекс скорости, требуют регулировки давления воздуха перед началом движения с высокой скоростью. Если установленное законом ограничение скорости движения и дорожные условия позволяют двигаться с высокой скоростью, убедитесь в том, что шины вашего автомобиля допускают эксплуатацию на высокой скорости, находятся в исправном состоянии и накачаны до рекомендованного давления при данных условиях загрузки автомобиля.

Автомобилям с размерностями шин P245/45R17 95V, P245/40R18 93V или 255/35R19 96V необходима регулировка давления воздуха в шине при движении на скорости 160 км/ч или выше. Доведите давление воздуха в холодной шине до 280 кПа.

Автомобилям с размерностями шин 245/40R18 93Y и 275/35R18 95Y необходима регулировка давления воздуха в шине при движении на скорости 160 км/ч или выше. Доведите давление воздуха в холодной шине до 300 кПа.

Верните рекомендованное давление воздуха в холодной шине по окончании движения на высокой скорости. См. «*Ограничения нагрузки на автомобиль*», стр. 9-9 и «*Давление в шинах*», стр. 10-36.

Система контроля давления воздуха в шинах**Осторожно**

Изменения, внесенные в данную систему кем-либо, кроме персонала авторизованного сервисного центра, могут привести к отмене разрешения на использование данной системы.

Для слежения за падением давления воздуха в шинах в системе, называемой «системой контроля давления воздуха в шинах» (TPMS), используются радиосигналы и приемник/передатчики. Датчики данной системы измеряют давление воздуха в шинах и передают полученные данные на приемник, расположенный в автомобиле.

Давление воздуха в каждой шине, включая запасное колесо (при соответствующей комплектации), следует проверять на холодных шинах ежемесячно. (Если на данном автомобиле

установлены шины, размерность которых отличается от указанной на специальной табличке, следует определить надлежащее давление, которое должно поддерживаться в данных шинах).

В целях безопасности данный автомобиль оборудован системой контроля давления воздуха в шинах (TPMS). При недостаточном давлении в одной или более шинах загорается контрольная лампа низкого давления воздуха в шинах.

Если загорелась данная контрольная лампа, при первой же возможности следует остановиться, проверить давление воздуха в шинах и довести его до нормы. Движение при недостаточном давлении воздуха в шинах может приводить к перегреву и повреждению шин. Низкое давление воздуха в шинах, кроме того, снижает топливную экономичность, срок службы протектора шины, может повлиять на управляемость и эффективность торможения.

Следует заметить, что система TPMS не устраняет необходимости ежемесячной проверки технического состояния шин и что проверять давление воздуха в шинах

следует и в том случае, если контрольная лампа низкого давления в шинах не загорается.

Данный автомобиль оборудован индикатором неисправности системы TPMS, свечение которой указывает на наличие неисправности системы. Индикатор неисправности системы TPMS совмещен с индикатором низкого давления воздуха в шинах. Когда в системе обнаруживается неисправность, индикатор низкого давления воздуха в шинах в течение приблизительно одной минуты мигает, а затем горит постоянно. Это будет происходить при каждом пуске двигателя до тех пор, пока неисправность не будет устранена.

Если горит индикатор неисправности системы, система не способна определять давление воздуха в шинах или передавать сигнал о низком давлении воздуха в шинах. Неисправности системы TPMS могут возникать по разным причинам, включая замену колеса запасным, использование вместо шин/колес, установленных заводом-изготовителем, шин/колес, не позволяющих системе TPMS работать корректно. После замены одной или более шин/колеса проверяйте,

не загорелся ли индикатор неисправности системы TPMS, чтобы убедиться в том, что установка новых шин/колес не привела к некорректной работе системы TPMS.

Более подробная информация приведена в подразделе «*Принцип действия системы контроля давления воздуха в шинах*», стр. 10-39.

См. «*Декларация соответствия*», стр. 13-1 или «*Декларация о соответствии*», стр. 13-1.

Принцип действия системы контроля давления воздуха в шинах

На данный автомобиль может быть установлена система контроля давления воздуха в шинах (TPMS). Система TPMS предупреждает водителя о низком давлении воздуха в шинах. Датчики системы TPMS установлены в каждом колесе вашего автомобиля. Датчики этой системы определяют давление воздуха в шинах и передают полученные данные на приемник, установленный в автомобиле.



Если система контроля давления воздуха в шинах определяет снижение давления воздуха в шинах, на комбинации приборов загорается соответствующая контрольная лампа. Если загорелась данная контрольная лампа, следует как можно быстрее остановить автомобиль в безопасном месте и довести давление в шинах до рекомендованных величин, приведенных на информационной табличке с указанием рекомендованного давления воздуха в шинах при различной нагрузке на автомобиль. См. «Ограничения нагрузки на автомобиль», стр. 9-9.

Сообщение о необходимости проверить давление воздуха в определенной шине появляется на дисплее информационного центра (DIC). Будет загораться контрольная лампа падения давления воздуха в шинах, и появляться соответствующее сообщение на дисплее информационного центра при каждом пуске двигателя до тех пор, пока давление воздуха в шинах не будет доведено до рекомендуемых величин. Величины давления воздуха в шинах

можно вывести на дисплей информационного центра. Более подробная информация о информационном центре приведена в подразделе «Информационный центр (DIC)», стр. 5-30.

Контрольная лампа падения давления воздуха в шинах может загораться в холодную погоду при первом пуске двигателя, а затем гаснуть во время дальнейшего движения автомобиля. Это может указывать на то, что давление воздуха в шинах постепенно снижается и его требуется довести до нормы.

На информационной табличке с указанием рекомендованных значений давления воздуха в шинах, предоставленной в вашем автомобиле, указаны размерность шин, установленных заводом-изготовителем, и рекомендуемое давление воздуха в холодных шинах. Пример информационной таблички с указанием рекомендованных значений давления воздуха в шинах и ее расположение приведены в подразделе «Ограничения нагрузки на автомобиль», стр. 9-9. Для получения дополнительной информации см. также «Давление воздуха в шинах», стр. 10-36.

Система контроля давления воздуха в шинах может предупреждать о снижении давления воздуха в шинах, но не устраняет необходимости регулярной проверки состояния шин, их перестановки и замены. См. «Проверка состояния шин», стр. 10-43, «Перестановка колес», стр. 10-43 и «Шины», стр. 10-33.



Осторожно

Существуют различные типы герметиков для ремонта шин. Использование герметиков нереконструируемого типа может привести к повреждению датчиков системы TPMS. Повреждения датчиков системы TPMS, связанные с применением герметиков для шин нереконструируемого типа, гарантией производителя не покрываются. Используйте жидкие герметики, рекомендуемые производителем автомобиля, которые были приложены к автомобилю или которые можно приобрести в сервисном центре официального дилера.

Возможные неисправности системы TPMS

Если один или более датчик системы TPMS отсутствует или не работает, система TPMS будет действовать некорректно. При обнаружении системой неисправности в течение приблизительно одной минуты будет мигать контрольная лампа низкого давления воздуха в шинах, затем она будет гореть постоянно до выключения зажигания. Кроме того, появится соответствующее сообщение на дисплее информационного центра. Контрольная лампа низкого давления воздуха в шинах и сообщение на дисплее информационного центра будут высвечиваться при каждом запуске двигателя до тех пор, пока неисправность не будет устранена. Вот некоторые причины, по которым может загореться контрольная лампа и появиться предупреждающее сообщение:

- Одно или более автомобильное колесо было заменено на запасное колесо. В запасном колесе отсутствует датчик системы TPMS. После того, как автомобильное колесо заменено, а процесс согласования датчиков завершен успешно, контрольная лампа неисправности должна погаснуть, а предупреждающее сообщение на дисплее информационного центра должно исчезнуть. См. «Процесс согласования датчиков системы TPMS» далее по разделу.

- Процесс согласования датчиков системы TPMS не был завершен успешно после перестановки шин. После правильного согласования датчиков контрольная лампа неисправности должна погаснуть, и должно исчезнуть сообщение с дисплея информационного центра. См. «Процесс согласования датчиков системы TPMS» далее по разделу.

- Один или несколько датчиков системы TPMS отсутствует или поврежден. После того как были установлены и согласованы датчики системы TPMS, должен погаснуть индикатор неисправности системы TPMS и должно исчезнуть соответствующее сообщение с дисплея информационного центра. Обращайтесь к дилеру для обслуживания.

- Колеса или шины были заменены колесами или шинами, отличающимися от установленных заводом-изготовителем автомобиля. Установка колес/шин нерекондуемой размерности может привести к некорректному действию системы TPMS. См. раздел *«Приобретение новых шин»*, стр. 10-45.

- Автомобиль находится рядом с электронным устройством, которое излучает радиоволны на частоте, близкой к частоте, используемой системой TPMS.

Если система TPMS неисправна, она не способна определить падение давления воздуха в шинах и предупредить об этом водителя. Если загорается индикатор неисправности системы TPMS и соответствующее сообщение не исчезает с дисплея информационного центра, обратитесь к вашему дилеру.

Процедура согласования датчиков системы TPMS

Каждый датчик системы TPMS имеет уникальный идентификационный код. После перестановки колес или замены одного и нескольких датчиков системы TPMS идентификационный код необходимо согласовать с новым положением колес/шин. Процесс согласования датчиков системы TPMS следует производить после замены запасного колеса колесом с датчиком системы TPMS. При следующем запуске двигателя контрольная лампа низкого давления воздуха в шинах должна погаснуть, и соответствующее сообщение должно исчезнуть с дисплея информационного центра. Согласование расположения датчиков в шине/колесе

10-42 Уход за автомобилем

выполняется с помощью программатора системы TPMS в следующем порядке: переднее колесо со стороны водителя, переднее колесо со стороны пассажира, заднее колесо со стороны пассажира, заднее колесо со стороны водителя. При необходимости программирования или приобретения программатора обращайтесь к авторизованному дилеру.

На согласование датчика первого колеса отводится две минуты, на весь оставшийся процесс — 5 минут. В противном случае процесс согласования будет необходимо начать сначала.

Процесс согласования датчиков системы TPMS:

1. Включите стояночный тормоз.
2. Установите зажигание в положение «ВКЛ/РАБОТА/ПУСК». См. «Положения зажигания», стр. 9-14.
3. Убедитесь, что включена опция многофункционального дисплея давления в шинах. Многофункциональные дисплеи информационного центра можно включать и выключать в меню настроек. См. «Информационный центр (DIC)», стр. 5-30.

4. Используйте пятикнопочный контроллер информационного центра на правой стороне руля, чтобы перейти к экрану давления воздуха в шинах информационного центра. См. «Информационный центр (DIC)», стр. 5-30.

5. Нажмите и удерживайте кнопку SEL (ВЫБОР) по центру пятикнопочного контроллера информационного центра.

Дважды прозвучит звуковой сигнал, который укажет на то, что приемник находится в режиме повторного распознавания, и на дисплее информационного центра появится сообщение «ИДЕТ РАСПОЗНАНИЕ ПОЛОЖЕНИЯ ШИН».

6. Начните процесс согласования с переднего колеса со стороны водителя.

7. Прислоните программатор к боковине шины около вентиля. Затем нажмите кнопку, чтобы активировать датчик системы TPMS. Звуковой сигнал оповестит о том, что идентификационный код датчика согласован с положением данной шины/колеса.

8. Повторите процедуру, описанную в пункте 7, для переднего колеса со стороны пассажира.

9. Повторите процедуру, описанную в пункте 7, для заднего колеса со стороны пассажира.

10. Повторите процедуру, описанную в пункте 7, для заднего колеса со стороны водителя. Дважды будет активировано звуковое подтверждение, оповещающее о том, что идентификационный код датчика согласован с задним колесом со стороны водителя и что процесс согласования закончен. Сообщение «ИДЕТ РАСПОЗНАНИЕ ПОЛОЖЕНИЯ ШИН» исчезнет с дисплея информационного центра.

11. Нажмите «ЗАПУСК/ВЫКЛ ДВИГАТЕЛЯ» для отключения зажигания.

12. Доведите давление воздуха во всех шинах до нормы, как указано на информационной табличке с указанием рекомендованных значений давления воздуха в шинах.

Проверка состояния шин

Рекомендуется проверять шины, включая запасное колесо (при соответствующей комплектации), на наличие следов износа или повреждений, по меньшей мере, один раз в месяц.

Замените шину, если:

- Признаки износа видны в трех или более местах протектора шины.
- Через резину шины видны нити корда.
- Протектор или боковины шины имеют трещины, порезы или другие достаточно глубокие повреждения, через которые виден корд.
- На шине есть выпуклые или вогнутые области или разрывы.

- На шине есть проколы, порезы или другие повреждения, которые нельзя устранить вследствие их размера или местоположения.

Перестановка колес

Если автомобиль оснащен ненаправленными шинами, перестановку колес следует производить в соответствии с интервалами, указанными в плане технического обслуживания. См. «*Плановое техническое обслуживание*», стр. 11-2.

Перестановка колес производится для того, чтобы обеспечить равномерный износ шин. Первая перестановка колес имеет наиболее важное значение.

При обнаружении следов неравномерного износа шин при первой же возможности произведите перестановку колес, доведите давление воздуха в шинах до нормы и проверьте, нет ли на них следов повреждений. Если образование неравномерного износа продолжается и после перестановки колес,

выполните проверку углов установки колес. См. «*Приобретение новых шин*», стр. 10-45 и «*Замена колесных дисков*», стр. 10-48.

Направленные шины не следует заменять. Каждая шина и колесо должны использоваться только в их установленном положении. На направленных шинах находится стрелка на шине, указывающая надлежащее направление перестановки, или будут иметь нанесенные надписи «левая сторона» или «правая сторона» на боковине.

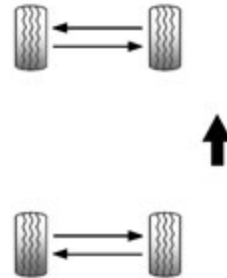

10-44 Уход за автомобилем

Пользуйтесь данной схемой при перестановке колес, если на автомобиль установлены шины передних и задних колес разной размерности, и если они ненаправленные.

Шины различной размерности не должны переставляться спереди назад.

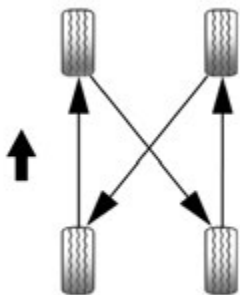

Пользуйтесь данной схемой при перестановке колес различной размерности, установленных во всех четырех положениях колес.

Если в автомобиле имеется докатка, запрещается использовать его при перестановке.

После перестановки колес отрегулируйте давление в шинах передних и задних колес в соответствии с данными о максимальной нагрузке и давлении, указанными на боковине шины. См. «Давление воздуха в шинах», стр. 10-36 и «Ограничения нагрузки на автомобиль», стр. 9-9.

Сбросьте показания системы системы контроля давления воздуха в шинах. См. «Принцип действия системы контроля давления воздуха в шинах», стр. 10-39.

Убедитесь в том, что все колесные гайки надежно затянуты. См. «Момент затяжки колесных гаек» в подразделе «Заправочные емкости и технические характеристики», стр. 12-2.



Внимание

Наличие грязи или ржавчины на колесном диске или на деталях, к которым оно крепится, может привести к разбалтыванию колесных гаек. Колесо может отделиться

(см. продолжение)

Внимание (продолжение)

от автомобиля, что может привести к различного рода авариям. При замене колеса необходимо удалить грязь и ржавчину с мест крепления колеса к автомобилю. В крайнем случае, можно использовать ткань или бумажное полотенце; однако для того, чтобы полностью удалить ржавчину или грязь, используйте скребок или проволочную щетку.

После замены или перестановки колес, чтобы предотвратить образование ржавчины, нанесите небольшое количество смазки для подшипников на центральную часть ступицы. Не наносите смазку на плоскую монтажную поверхность колеса, резьбу колесных гаек или болтов.

Замена шин

Износ шин во многом определяется такими факторами, как своевременность и качество технического обслуживания, температура воздуха и дорожного покрытия, скорость движения, нагрузка на автомобиль и состояние дороги.

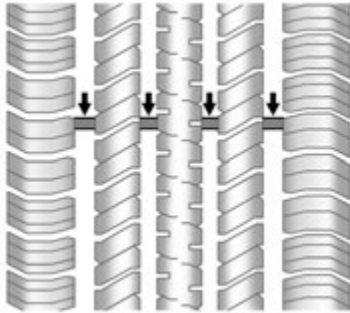

О необходимости замены шин можно судить по индикаторам износа протектора шины. Они оказываются на одном уровне с беговыми дорожками протектора, когда высота протектора становится равной 1,6 мм или менее. Более подробная информация приведена в подразделах «Проверка состояния шин», стр. 10-43 и «Перестановка колес», стр. 10-43.

Резина, из которой изготовлены шины, со временем стареет. Это касается и запасного колеса (при соответствующей комплектации), даже если им никогда не пользовались. На интенсивность старения шин влияют многие факторы, например: температура воздуха и дорожного покрытия, величина нагрузки на автомобиль, давление воздуха в шине. Компания GM рекомендует заменять шины, включая установленную на запасном колесе, по прошествии шести лет, независимо от степени их износа. Дата выпуска обозначается последними четырьмя символами обозначения идентификационного номера шины (TIN) DOT, находящегося на одной из боковин шины. Первые два символа указывают неделю выпуска (01–52), два последующих – год выпуска. Например, третья неделя 2010 года обозначается по DOT как 0310.

Хранение автомобиля

Шины стареют, даже если они установлены на неиспользуемый автомобиль. Чтобы замедлить старение шин, храните автомобиль, который не будет эксплуатироваться, по меньшей мере, месяц, в сухом, прохладном помещении, вдали от воздействия солнечного света.

В этом месте не должно быть пятен масла, бензина или других материалов, которые могут ухудшить состояние резины.

Длительная стоянка автомобиля может привести к устойчивой деформации шин, что, в свою очередь, приведет к возникновению вибрации при движении автомобиля. При хранении автомобиля более месяца снимите шины или установите автомобиль на подставки, чтобы уменьшить нагрузку на шины.

Приобретение новых шин

Компания GM разработала и подобрала для данного автомобиля специальные шины. Шины, установленные на заводе-изготовителе, отвечают требованиям компании General Motors (TPC Spec). При необходимости замены шин компания GM настоятельно рекомендует приобретать шины, отвечающие спецификациям TPC.

10-46 Уход за автомобилем

Эксклюзивная система TPC Спес компании GM насчитывает около десяти важных показателей, влияющих на все характеристики автомобиля, включая эффективность тормозной системы, управляемость, эффективность противобуксочной системы и системы контроля давления воздуха в шинах. Тип спецификации TPC компании GM нанесен на боковину шины рядом с указанием размерности шины. Если это шина с всепогодным рисунком протектора, спецификации TPC указываются за обозначением «MS» (mud and snow - грязь и снег).

Компания GM рекомендует заменять все шины одновременно. Равная глубина протектора всех шин будет способствовать наиболее эффективному использованию автомобиля. При одновременной замене шин могут ухудшиться эффективность тормозной системы и управляемость. Если перестановка шин выполняется своевременно и правильно и давление воздуха поддерживается в норме,

они изнашиваются относительно равномерно. См. «Перестановка колес», стр. 10-43 для получения более подробной информации о перестановке колес. Однако при необходимости замены шин на колесах только одной оси, устанавливайте новые шины на колеса задней оси.



Внимание

При неправильном техническом обслуживании шины могут взорваться. Самостоятельное снятие/установка шин может привести к получению тяжелых травм и даже к смерти. При необходимости снятия/установки шин следует обращаться в авторизованный сервисный центр или специализированные мастерские.

Шины с индексами скорости H, V, W, Y и ZR могут не иметь зимних аналогов. При выборе шин с более низким индексом скорости не превышайте максимальную скорость,

на которую рассчитаны шины по условиям нагрузки.



Внимание

Запрещается двигаться со скоростью, превышающей предельно допустимую для шин вашего автомобиля, даже если действующее предельное ограничение скорости разрешает более высокую скорость движения. Если автомобиль используется для частых и длительных поездок с высокой скоростью, обратитесь к вашему дилеру, чтобы подобрать шины, подходящие для конкретных условий движения и погодных условий.



Внимание

Установка шин разной размерности (отличающихся от установленных заводом-изготовителем), брендов или типов конструкций может привести к потере контроля над автомобилем, что приведет к

(см. продолжение)

Внимание (продолжение)

аварии или другому повреждению автомобиля. Используйте шины одной размерности, одного бренда и типа конструкции на всех колесах.



Внимание

Длительное использование шин с радиально-диагональным расположением корда может привести к появлению трещин на фланцах колес. Внезапное повреждение шины и/или колеса может привести к аварии. Используйте только шины радиальной конструкции.

При необходимости замены шин шинами, на которых нет номера характеристик ТРС, убедитесь в том, что они имеют ту же размерность, нагрузочные характеристики, индекс скорости и тип конструкции (радиальный).

Если на автомобиле установлены шины без номера характеристик ТРС и автомобиль оборудован системой TPMS, то показания датчиков могут быть неточными. См. «Принцип действия системы контроля давления воздуха в шинах», стр. 10-39.

На информационной табличке с указанием рекомендованных значений давления воздуха в шинах указан тип шин, установленных на автомобиль заводом-изготовителем. Информация о месте установки данной таблички приведена в подразделе «Ограничения нагрузки на автомобиль», стр. 9-9.

Размерность шин и колес

Если на автомобиль установлены шины или колеса, которые отличаются от установленных заводом-изготовителем, это может ухудшить такие характеристики автомобиля, как эффективность торможения, управляемость, устойчивость и сопротивляемость опрокидыванию. При соответствующей комплектации

это также может повлиять на работу таких электронных систем автомобиля, как антиблокировочная система, система подушек безопасности, противобуксовочная система, полный привод и система курсовой устойчивости.



Внимание

Если на автомобиль установлены колеса с шинами неподходящей размерности, то уровень технических характеристик и безопасности может не соответствовать заданному. Это увеличивает вероятность аварии и получения серьезных травм. Используйте только те колеса и шины, которые рекомендует компания GM, и устанавливайте их в авторизованном сервисном центре GM.

Более подробная информация приведена в подразделах «Приобретение новых шин», стр. 10-45 и «Дополнительное оборудование и внесение изменений в конструкцию автомобиля», стр. 10-2.

10-48 Уход за автомобилем

Балансировка колес и регулировка параметров установки колес

Чтобы продлить срок службы шин и обеспечить заданные ходовые качества автомобиля, на заводе-изготовителе выполняется регулировка углов установки колес и их балансировка. Регулярная регулировка углов установки колес и их балансировка не требуются. Тем не менее, проверить углы установки колес необходимо при обнаружении следов неравномерного износа шин, или если автомобиль значительно отклоняется в одну или другую сторону. Небольшое легкое отклонение влево или вправо, в зависимости от вершины дорожного профиля и/или других изменений качества дорожного полотна, таких как колеи или выбоины, является нормальным. Если при движении автомобиля по ровной дороге чувствуется вибрация, то, возможно, требуется выполнить балансировку колес. Для диагностики неисправностей обратитесь к дилеру.

Замена колесных дисков

Если какой-либо колесный диск деформирован или на нем появились трещины, либо следы сильной коррозии, его необходимо заменить. Если постоянно ослабевает затяжка колесных гаек, необходимо заменить колесный диск, колесные болты или гайки.

Если давление воздуха в шине какого-либо колеса постоянно снижается, замените шину. Колесные диски из алюминиевого сплава с некоторыми видами повреждений можно отремонтировать. При появлении любого из указанных выше признаков неисправности обратитесь к дилеру.

Информацию о необходимом типе колесных дисков можно получить у официального дилера.

Каждый новый колесный диск должен иметь одинаковый индекс максимально допустимой нагрузки, диаметр, ширину, вылет и должен устанавливаться таким же образом, как колесный диск, подлежащий замене.

Заменяйте колесные диски, колесные болты или гайки, или датчики системы системы контроля давления воздуха в шинах (TPMS) новыми деталями производства компании GM.



Внимание

Использование колесных дисков, шин, колесных гаек или болтов не рекомендуемого типа может быть опасно. Это может привести к ухудшению эффективности тормозной системы и управляемости автомобиля. Давление воздуха в шинах может снижаться,
(см. продолжение)

Внимание (продолжение)

что может привести к столкновению. Всегда используйте для замены колесные диски, болты и гайки рекомендуемого типа.



Осторожно

Использование колесных дисков несоответствующей размерности может привести к сокращению срока службы подшипников ступиц, снижению эффективности охлаждения тормозной системы, неправильным показаниям спидометра и счетчиков пробега, нарушению работы системы регулирования направления света фар, изменению высоты бампера, дорожного просвета, а также зазора между шинами с цепями противоскольжения, кузовом и элементами шасси.

Установка колес с пробегом**Внимание**

Покупка и установка шин/дисков с пробегом может быть опасна. Неизвестно, как долго и каким образом они эксплуатировались. Внезапное разрушение шин/дисков может привести к аварии. При замене шин/дисков используйте только новые оригинальные шины/диски, рекомендуемые компанией GM.

Цепи противоскольжения

Используйте цепи противоскольжения или другие устройства в случаях необходимости.

Используйте только цепь диаметром 6 мм, которая соответствует классу «S» по SAE, а также размерам шин 275/35R18 (задний привод) или P245/40R18 (полный привод). Устанавливайте цепи противоскольжения только на задние колеса и закрепляйте их концы как можно надежнее.

**Осторожно**

Не устанавливайте цепи противоскольжения на передние колеса.

Двигайтесь с низкой скоростью и следуйте всем инструкциям завода-изготовителя цепей. Если цепи задевают элементы автомобиля, остановитесь и установите/затяните их снова. Если это не помогло, снизьте скорость до исчезновения звуков.

**Осторожно**

Чтобы избежать повреждения автомобиля, двигайтесь с более низкой скоростью, избегайте пробуксовки колес или снимите цепи противоскольжения, если они контактируют с кузовом автомобиля.

При повреждении шины

При надлежащем техническом обслуживании шины во время движения обычно не повреждаются. Если шина пропускает воздух, то, скорее всего, он будет выходить медленно. Более подробная информация приведена в подразделе «*Шины*», стр. 10-33. Приводим ряд рекомендаций на случай резкого снижения давления воздуха в шине во время движения автомобиля:

При повреждении шины переднего колеса она создает сопротивление, из-за которого автомобиль тянет в сторону колеса с поврежденной шиной. Отпустите педаль акселератора и крепко удерживайте в руках рулевое колесо. Постарайтесь не менять полосу движения, плавно затормозите и, если возможно, остановитесь в безопасном месте вне дороги.

10-50 Уход за автомобилем

При повреждении шины заднего колеса, особенно на повороте, автомобиль ведет себя как при заносе, поэтому при резком снижении давления в шине заднего колеса необходимо применять приемы, используемые при возникновении заноса. Отпустите педаль акселератора и постарайтесь вывести автомобиль из заноса. При этом могут возникнуть сильная тряска и шум. Плавно затормозите автомобиль, по возможности за пределами дороги.

В вашем автомобиле отсутствуют запасное колесо, инструмент, необходимый для замены колеса и ниша для запасного колеса.

Если автомобиль оснащен шинами Runflat, необходимости в остановке на обочине дороги для замены колеса нет. См. «Шины Runflat», стр. 10-35.

Пуск двигателя от аккумуляторной батареи другого автомобиля

Для получения более подробной информации об аккумуляторной батарее см. раздел «Аккумуляторная батарея», стр. 10-18.

Если аккумуляторная батарея полностью разрядилась, то для пуска двигателя данного автомобиля можно использовать аккумуляторную батарею другого

автомобиля, подсоединив ее через провода для пуска двигателя от внешнего источника. Для безопасного пуска двигателя в данных условиях действуйте следующим образом.



Внимание

Аккумуляторные батареи могут стать источником травм. Они опасны, поскольку:

- в них содержится кислота, попадание которой на кожу может вызвать ожоги.
- аккумуляторные батареи содержат газ, который может взорваться или воспламениться.
- аккумуляторные батареи являются мощным источником электроэнергии, достаточной для причинения ожогов или возникновения пожара.

Пренебрежение данными инструкциями может привести к травмам.



Осторожно

Пренебрежение данными инструкциями может привести к дорогостоящему ремонту автомобиля, который не будет покрываться гарантией производителя. Попытка запустить двигатель данного автомобиля путем толкания или буксировки успехом не увенчается, более того, она может привести к повреждению автомобиля.

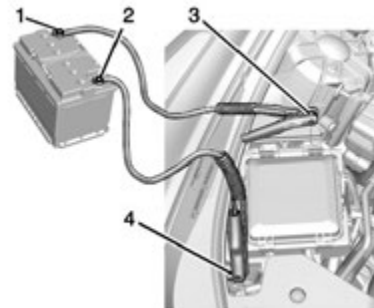

1. Положительная клемма заряженной аккумуляторной батареи
2. Отрицательная клемма заряженной аккумуляторной батареи

3. Выносная положительная клемма разряженной аккумуляторной батареи
4. Выносная отрицательная клемма разряженной аккумуляторной батареи

Положительная клемма (1) и отрицательная клемма (2) располагаются на аккумуляторной батарее и обеспечивают пуск двигателя от аккумуляторной батареи другого автомобиля.

Вынесенная положительная клемма (3) и вынесенная отрицательная клемма заземления (4) разряженной батареи для пуска двигателя от аккумуляторной батареи другого автомобиля находятся на стороне пассажира.

Положительная клемма разряженной батареи для пуска двигателя от аккумуляторной батареи другого автомобиля находится под красной крышкой. Снимите крышку, чтобы иметь доступ к клемме.

1. Проверьте другой автомобиль. Он должен быть оборудован 12-вольтной аккумуляторной батареей с отрицательной клеммой, соединенной с массой кузова.



Осторожно

Если другой автомобиль не оборудован 12-вольтной аккумуляторной батареей с отрицательной клеммой, соединенной с «массой» кузова, то оба автомобиля могут получить повреждения. Для пуска двигателя данного автомобиля от аккумуляторной батареи другого автомобиля используйте только тот автомобиль, который оборудован 12-вольтной аккумуляторной батареей с отрицательной клеммой, соединенной с «массой» кузова.

2. Расположите автомобили таким образом, чтобы они не соприкасались.
3. Надежно установите автомобиль на стояночный тормоз и переведите рычаг переключения передач на автоматической коробке передач в положение «Р» (Парковка), а рычаг механической коробки передач в положение «N» (Нейтраль).



Осторожно

Если во время выполнения данной процедуры будет включено какое-либо дополнительное электрооборудование, оно может быть повреждено. В этом случае на устранение возможных неисправностей гарантия производителя не распространяется.

(см. продолжение)

Осторожно (продолжение)

При пуске двигателя от аккумуляторной батареи другого автомобиля выключайте или отсоединяйте все дополнительное электрооборудование на обоих автомобилях.

4. Установите зажигание в положение «ВЫКЛ». Отключите все лампы и дополнительное оборудование в обоих автомобилях, за исключением ламп аварийной сигнализации, если таковые необходимы.



Внимание

Электрический вентилятор системы охлаждения двигателя может включаться даже при неработающем двигателе, что может привести к травмам. Держите руки, одежду и инструмент дальше от крыльчатки вентилятора моторного отсека.



Внимание

Использование спичек возле аккумуляторной батареи может привести к взрыву газа, содержащегося в ней. Это может привести к серьезным травмам
(см. продолжение)

Внимание (продолжение)

и даже к потере зрения. При недостатке освещения используйте фонарь.

Убедитесь в том, что в аккумуляторной батарее содержится достаточное количество электролита. Аккумуляторная батарея, которой оборудован данный автомобиль, не требует проверки уровня электролита и долива воды. Однако если аккумуляторная батарея вашего автомобиля оборудована крышками заливных отверстий, убедитесь в том, что в гальванических элементах батареи содержится достаточное количество электролита. Если это не так, долейте чистой дистиллированной воды. В противном случае может выделяться взрывоопасный газ.

В электролите содержится кислота, попадание которой на кожу может привести к ожогам. Не допускайте попадания электролита на кожу. Если электролит попал на кожу или в глаза, промойте это место большим количеством воды и немедленно обратитесь за медицинской помощью.



Внимание

Лопастя вентилятора или другие движущиеся детали двигателя могут привести к серьезным травмам. Не подносите руки к вращающимся деталям при работающем двигателе.

5. Соедините один конец красного положительного (+) провода с положительной (+) клеммой заряженной аккумуляторной батареи.
6. Соедините другой конец красного положительной (+) клеммой заряженной аккумуляторной батареи.
7. Соедините один конец черного отрицательного (-) провода с отрицательной (-) клеммой заряженной аккумуляторной батареи.
8. Соедините другой конец черного отрицательного (-) провода с вынесенной отрицательной (-) клеммой заземления на заряженной аккумуляторной батарее.



Осторожно

При неправильном порядке подсоединения или отсоединения проводов для пуска двигателя от внешнего источника может произойти короткое замыкание, что приведет к повреждению автомобиля. В этом случае гарантия производителя на устранение возможных повреждений не распространяется. Присоединяйте и отсоединяйте провода для пуска двигателя от внешнего источника в рекомендуемой последовательности, убедившись при этом в том, что провода не соприкасаются друг с другом и с металлическими частями автомобилей.

Отсоединение проводов для пуска двигателя от внешнего источника

Выполните указанные выше действия в обратном порядке для отсоединения проводов от аккумуляторной батареи другого автомобиля.

9. Запустите двигатель автомобиля с заряженной аккумуляторной батареей и дайте ему поработать на холостом ходу, не менее четырех минут.
10. Попробуйте запустить двигатель автомобиля с разряженной аккумуляторной батареей. Если после нескольких попыток двигатель не запускается, возможно наличие каких-либо неисправностей.

Буксировка автомобиля



Осторожно

Неправильное выполнение буксировки неисправного автомобиля может привести к его повреждению. В этом случае гарантия производителя на устранение возможных повреждений не распространяется. Во время буксировки или крепления автомобиля к автомобилю-эвакуатору, не привязывайте и не цепляйте тросы к деталям подвески, таким как: передние и задние нижние рамы, шаровая опора подвески и соединительные элементы. Используйте надлежащую систему креплений нейлонового ремня для фиксации колес на горизонтальной платформе эвакуатора.

Транспортируйте автомобиль с использованием специальных автомобилей, предназначенных для эвакуации автомобилей. Вилочный погрузчик может повредить ваш автомобиль.

При необходимости буксировки поврежденного автомобиля обратитесь к дилеру или в компанию, занимающуюся эвакуацией автомобилей.

Для буксировки поврежденного автомобиля или его загрузки на платформу эвакуатора используйте специальное буксировочное кольцо. Однако буксировочное кольцо не предназначено для буксировки автомобиля во внедорожных условиях.



Осторожно

Ненадлежащее использование буксировочного кольца может привести к повреждению автомобиля. При буксировке будьте осторожны и двигайтесь с малой скоростью, чтобы избежать повреждений.

Аккуратно откройте крышку-лючок на бампере, которая закрывает отверстие буксировочного кольца.

Установите буксировочное кольцо в отверстие, вворачивая его по часовой стрелке до упора. После снятия буксировочного кольца установите на место крышку.

Для получения информации о буксировке данного автомобиля другим автомобилем по причинам, не связанным с повреждением буксируемого автомобиля, например, о буксировке домом на колесах, см. подраздел «Буксировка транспортных средств, используемых для отдыха» далее в этой главе.

Буксировка транспортных средств, используемых для отдыха

В данном подразделе речь идет о невынужденной буксировке — это буксировка одного транспортного средства другим, например буксировка автомобиля домом на колесах. Рассматривают два наиболее распространенных вида буксировки — буксировка автомобиля с опорой на дорогу всех четырех колес и буксировка автомобиля с опорой на дорогу двух колес и двумя вывешенными колесами. Использовать буксировку автомобиля с опорой всех четырех колес на дорогу следует с учетом ряда важных рекомендаций. Если автомобиль буксируется с опорой на дорогу двух колес, два других колеса находятся на специальной тележке.

Перед началом буксировки необходимо выяснить следующее:

- Величину тягового усилия, допустимого для буксирующего автомобиля. Обязательно ознакомьтесь с Руководством по эксплуатации буксирующего автомобиля.
- Расстояние, на которое необходимо буксировать автомобиль. Для некоторых типов автомобилей существуют ограничения на расстояние и длительность буксировки.

10-54 Уход за автомобилем

- Есть ли в наличии подходящее оборудование для буксировки. Для получения более подробной информации о буксировке и оборудовании для буксировки обратитесь в авторизованный сервисный центр или компанию, занимающуюся буксировкой автомобилей.
- Готов ли автомобиль к буксировке. При подготовке автомобиля к дальнейшей поездке убедитесь в том, что в случае необходимости он будет готов и к буксировке.

Буксировка автомобиля с опорой всех четырех колес на дорогу

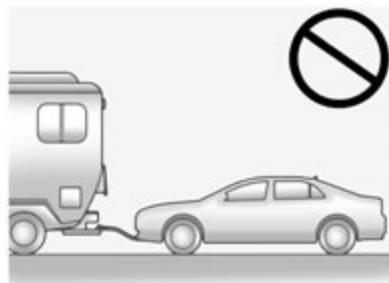

Осторожно

Если буксировка автомобиля осуществляется с опорой на дорогу всех четырех колес, детали трансмиссии могут быть подвержены повреждениям. В этом случае гарантия производителя на устранение возможных повреждений не распространяется. Запрещается осуществлять буксировку автомобиля при опоре на дорогу всех четырех колес.

Автомобиль не предназначен для буксировки с опорой на дорогу всех четырех колес. Если автомобиль необходимо буксировать, следует использовать подкатную тележку. См. следующую информацию о буксировке автомобиля с опорой двух колес на дорогу.

Буксировка автомобиля с опорой двух колес на дорогу (заднеприводные автомобили)



Для буксировки заднеприводного автомобиля с опорой двух колес на дорогу (задняя ось вывешена) выполните следующее:

1. Соедините тележку с буксирующим автомобилем, следуя инструкциям производителя тележки.
2. Установите задние колеса буксируемого автомобиля на тележку.
3. Установите рычаг переключения передач в положение «Р» (Парковка).
4. Надежно зафиксируйте автомобиль стояночным тормозом.

5. Чтобы установить передние колеса в положение для прямолинейного движения, используйте соответствующие фиксаторы, предусмотренные для буксировки.
6. Надежно присоедините автомобиль к тележке, следуя инструкциям производителя.
7. Снимайте буксируемый автомобиль со стояночного тормоза только после того, как он будет надежно соединен с буксирующим автомобилем.
8. Выключите зажигание.

Буксировка автомобиля с опорой двух колес на дорогу (полноприводные автомобили)



Полноприводные автомобили не подлежат буксировке с опорой двух колес на дорогу.

10-56 Уход за автомобилем

Уход за автомобилем

Уход за кузовом автомобиля

Замки

Все замки автомобиля были смазаны на заводе-изготовителе. Выполняйте противообледенительную обработку замков только в случае крайней необходимости, а затем смажьте их. См. «*Рекомендованные жидкости и смазочные материалы*», стр. 11-6.

Мойка автомобиля

Лучший способ сохранить лакокрасочное покрытие автомобиля в хорошем состоянии - регулярно мойте его в отсутствии прямого солнечного света.



Осторожно

Не используйте чистящие средства на основе нефтепродуктов, содержащие кислоту или абразивные материалы, поскольку они могут повредить лакокрасочное покрытие кузова автомобиля, металлические или пластиковые элементы. В этом случае гарантия производителя на возможные повреждения распространяется не будет. Для приобретения разрешенных средств (см. продолжение)

Осторожно (продолжение)

по уходу за автомобилем, обратитесь к вашему дилеру. Следуйте всем указаниям производителя чистящего средства, касающихся его правильного использования, мер безопасности и правильной утилизации.



Осторожно

Держите наконечник трубки моечной установки на расстоянии не менее 30 см от автомобиля. Использование моечных установок с давлением воды более 8 274 кПа может привести к повреждению лакокрасочного покрытия или эмблем.



Символ  под капотом означает, что данный элемент автомобиля нельзя подвергать механической мойке. В противном случае, повреждения, возникшие в результате механической мойки, не будут покрываться гарантией.

Если вы используете автоматическую мойку автомобилей, соблюдайте соответствующие инструкции. Очиститель ветрового стекла и заднее стекло, при наличии такового, необходимо снять. Удалите также любое дополнительное оборудование, которое может быть повреждено или будет мешать моечному оборудованию.

Перед мойкой и после мойки автомобиля хорошо промойте его водой, чтобы полностью удалить следы моющих средств. Если этого не сделать, на лакокрасочном покрытии могут остаться разводы.

Во избежание появления царапин и разводов удаляйте следы воды с лакокрасочного покрытия кузова чистой замшевой или хлопковой салфеткой.

Уход за лакокрасочным покрытием автомобиля

Не рекомендуется использовать находящиеся в продаже прозрачный лак/полирующие пасты, содержащие воск. Если окрашенные поверхности были повреждены, обратитесь авторизованный дилерский центр для оценки повреждений и ремонта. Попадание на элементы кузова посторонних веществ, таких как хлорид кальция и других солей, противогололедных реагентов, гудрона, древесного сока, птичьего помета, химикатов из промышленных стоков и т.п., может привести к повреждению лакокрасочного покрытия. При попадании данных веществ на лакокрасочные поверхности как можно скорее помойте автомобиль. При необходимости используйте неабразивные чистящие средства, предназначенные для окрашенных поверхностей.

Для удаления разводов на лакокрасочном покрытии рекомендуется ручная или мягкая полировка. Для приобретения необходимых чистящих средств обратитесь в сервисный центр официального дилера.

Не используйте воски или полироли для обработки неокрашенного пластика, винила, резины, вставок «под дерево», поскольку они могут быть повреждены.



Осторожно

Механическое или ручное полирование лакокрасочного покрытия при применении чрезмерной силы может привести к его повреждению. Используйте только неабразивные восковые полироли, предназначенные для лакокрасочных покрытий с верхним прозрачным слоем и без прозрачного слоя.

Чтобы лакокрасочное покрытие выглядело как новое как можно дольше, автомобиль следует хранить в гараже или под навесом.

Уход за блестящими металлическими декоративными элементами кузова



Осторожно

Неправильный уход за металлическими декоративными элементами кузова или отсутствие такового может привести к потемнению их покрытия или точечной коррозии. Такие повреждения не покрываются гарантией.

Металлические молдинги кузова автомобиля изготовлены из алюминия. Во избежание возникновения повреждений выполняйте следующие инструкции:

- до того как наносить чистящее средство убедитесь в том, что металлический элемент кузова холодный.
- используйте чистящее средство, предназначенное для чистки алюминиевых изделий. Некоторые средства содержат агрессивные кислоты или щелочи, которые могут привести к повреждению покрытия таких элементов.
- всегда разбавляйте концентрированное чистящее средство в соответствии с инструкциями производителя такого средства.
- не используйте чистящие средства для хромированных изделий.
- не используйте средства, которые не являются специально предназначенными для ухода за автомобилями.
- после мойки отполируйте автомобиль с помощью неабразивного воска для обеспечения надлежащей защиты.

10-58 Уход за автомобилем

Мойка наружных световых приборов/ ламп, эмблем, ярлыков и декоративных элементов

Для мойки наружных световых приборов используйте только прохладную или холодную воду, мягкую ткань и моющие средства для автомобилей. Следуйте инструкциям, приведенным в подразделе «Мойка автомобиля» в этой главе.

Стекла фар изготовлены из пластика. Некоторые стекла имеют покрытие с УФ-защитой.

Используйте воду комнатной температуры, мягкую ветошь и мыльный раствор для мойки наружных световых приборов и стекол фар. Не протирайте их с помощью сухой ткани.

Не используйте следующие средства для очистки стекол фар:

- абразивные или щелочные чистящие средства.
- жидкости для омывателя стекол и другие чистящие средства более высоких концентраций, чем рекомендовано производителем.

- растворители, спиртосодержащие средства, средства на основе нефтепродуктов или не щадящие чистящие средства
- скребки для льда и другие аналогичные инструменты.
 - крышки и накладки на световые приборы, установленные самостоятельно, когда световые приборы включены, так как это может привести к их перегреву.



Осторожно

Неправильный уход за световыми приборами может привести к их повреждению и не будет покрываться гарантией.



Осторожно

Использование воска для матовых поверхностей элементов черного цвета может вызвать излишний и неравномерный блеск. Очищайте такие элементы только с помощью мыльного раствора.

Воздухозаборники

Во время мойки автомобиля удаляйте мусор из воздухозаборников, расположенных между капотом и ветровым стеклом.

Очистка ветрового стекла и щеток стеклоочистителей

Наружную сторону ветрового стекла следует очищать с помощью средств, предназначенных для очистки стекол.

Резиновые скребки щеток стеклоочистителя следует очищать с помощью ткани, не содержащей лен, или бумажного полотенца, смоченных жидкостью для очистки ветрового стекла, или слабым раствором мягкого моющего средства. При очистке щеток очистителя стекол следует тщательно очищать и сами стекла. Наличие на ветровом стекле следов от насекомых, дорожной грязи, сока деревьев и моющих/полировальных средств может привести к образованию полос при включении очистителя ветрового стекла.

Если щетки очистителя изношены или повреждены, замените их новыми. Повреждения могут быть вызваны тяжелыми условиями эксплуатации: наличием большого количества пыли, песка, соли, высокой температуры, а также воздействием солнечных лучей, снега и льда.

Уплотнители проемов кузова

Нанесение силиконовой смазки на уплотнители проемов кузова способствует продлению срока их службы, более эффективному уплотнению проемов, при этом силиконовая смазка не прилипает к поверхностям и не вызывает скрипа. Нанесите силиконовую смазку на уплотнители проемов кузова один раз в год. Если автомобиль эксплуатируется в теплом и сухом климате, наносите силиконовую смазку чаще. Черные следы резины можно удалять с лакокрасочных поверхностей с помощью чистой ткани. См. «*Рекомендованные жидкости и смазочные материалы*», стр. 11-6.

Очистка шин

Для очистки шин используйте жесткую щетку и средство для очистки шин.



Осторожно

Использование средств по уходу за шинами на основе нефтепродуктов может привести к повреждению лакокрасочного покрытия автомобиля. При использовании средств по уходу за шинами всегда удаляйте следы чистящих средств, попадающих на лакокрасочное покрытие кузова.

Колесные диски и декоративные элементы – алюминиевые или хромированные

Для очистки колесных дисков используйте мягкую чистую ткань, неконцентрированные чистящие средства и воду. После этого ототрите поверхность мягкой чистой салфеткой. Затем можно нанести защитный состав.



Осторожно

Хромированные колесные диски и другие хромированные декоративные элементы могут быть повреждены, если автомобиль не будет помыт после движения по дорогам, обработанным реагентами, содержащими соединения магния, кальция или хлорид натрия. Эти химикаты используются для борьбы с гололедом и пылью на дорогах. Всегда мойте хромированные элементы мыльным раствором после движения по таким дорогам.



Осторожно

Чтобы избежать повреждения поверхностей, не используйте для очистки алюминиевых или хромированных колесных дисков концентрированные чистящие средства, химикаты, абразивные полирующие средства, щетки или чистящие средства, содержащие кислоту. Используйте только рекомендуемые чистящие средства. Не мойте автомобиль с колесными дисками из алюминиевого сплава или с хромированной поверхностью в автоматической мойке с карбидо-силиконовыми щетками для очистки колес. В противном случае автомобиль может быть поврежден, и устранение повреждений не будет покрываться гарантией производителя.

Рулевое управление, подвеска и компоненты шасси

Как минимум раз в год визуально проверяйте рулевое управление, подвеску и компоненты шасси на наличие поврежденных, плохо закрепленных, недостающих деталей или следов износа.

10-60 Уход за автомобилем

Убедитесь в том, что трубки и шланги гидроусилителя рулевого управления подсоединены и закреплены правильно, и в том, что отсутствуют течи, трещины и иные повреждения.

Визуально проверьте состояние чехлов шарниров равных угловых скоростей, а также сальники мостов на наличие повреждений.

Смазка элементов кузова

Смазывайте рекомендованными смазками все замочные цилиндры для ключа, шарнирные петли капота, двери багажного отделения и петли лючка бензобака, если только они не содержат деталей из пластмассы. Нанесение силиконовой смазки на уплотнители проемов кузова способствует продлению срока их службы, улучшению качества уплотнения проемов, при этом силиконовая смазка не обладает излишней адгезией и не вызывает скрипа.

Уход за днищем кузова

Очистку днища кузова водой необходимо производить, как минимум, один или два раза в год для удаления грязи и мусора. Это можно сделать с помощью установки для мойки днища автомобиля или обратившись в авторизованный сервисный центр. Если этого не делать, то это может привести к развитию коррозии.

При повреждении металлических элементов кузова

Если автомобиль поврежден и требуется ремонт или замена кузовных деталей, убедитесь в том, что в мастерской по кузовному ремонту используют соответствующие противокоррозионные материалы для защиты отремонтированных или замененных деталей. Новые оригинальные детали, поставляемые в качестве запасных частей, защищены от коррозии на срок действия гарантии при соблюдении дилером рекомендованной технологии их замены.

При повреждении лакокрасочного покрытия

Во избежание коррозии, окрашенные детали автомобиля со сколами, трещинами или глубокими царапинами следует отремонтировать при первой же возможности в сервисном центре официального дилера. Более серьезные повреждения лакокрасочного покрытия могут также быть устранены в сервисном центре официального дилера.

Химические пятна на лакокрасочном покрытии

Вещества, содержащиеся в воздухе, могут оседать на лакокрасочном покрытии кузова автомобиля и оказывать на них

негативное воздействие с образованием на окрашенных поверхностях круглых пятен и мелких темных пятен неправильной формы. См. «Уход за лакокрасочным покрытием автомобиля» в данном разделе.

Уход за салоном автомобиля

Чтобы избежать износа обивки регулярно очищайте салон автомобиля. Как можно скорее удаляйте какие-либо загрязнения. Будьте осторожны, поскольку газеты и темная одежда, которые окрашивают предметы домашнего обихода, могут также окрашивать и обивочные материалы, используемые для отделки интерьера.

Для удаления пыли и грязи с приборной панели используйте щетку с мягкой щетиной. С помощью мыльного раствора небольшой концентрации незамедлительно удалите различные лосьоны, солнцезащитные кремы, аэрозоли со всех поверхностей отделки интерьера, в противном случае они могут повредить ее.

Средства для очистки интерьера можно приобрести в салоне официального дилера. Во избежание повреждений используйте чистящие средства, предназначенные специально для поверхностей, которые необходимо очистить. Чистящие вещества следует наносить непосредственно на очищаемую поверхность. Не распыляйте очистители

на переключатели или другие кнопки управления. Чистящие средства следует быстро смывать. Не наносите чистящие средства на поверхности на длительное время.

Чистящие средства содержат растворители, которые концентрируются в салоне. Перед использованием чистящих средств внимательно ознакомьтесь с предупреждениями на этикетке чистящего средства. При очистке салона обеспечьте необходимую вентиляцию, открыв двери и окна.

Во избежание повреждений не очищайте салон с помощью следующих чистящих средств или способов:

- Не используйте нож, бритву или любой другой острый предмет для очистки салона от грязи.
- Не используйте щетку с жесткой щетиной.
- Не прикладывайте слишком много усилий или излишнее давление, пытаясь удалить загрязнение с поверхности.

- Не используйте стиральные порошки или средства для мытья посуды. Жидкие чистящие средства следует растворять в воде в пропорции 20 капель на 3,8 литра воды. Концентрированный мыльный раствор оставляет разводы, к которым притягивается пыль и грязь. Не используйте растворы, с большим содержанием мыла или каустической соды.
- При очистке обивки салона не используйте много жидкости.
- Не используйте растворители или чистящие средства, содержащие растворители.

Внутренняя поверхность стекол

Для очистки внутренних поверхностей стекол используйте махровую ткань, пропитанную водой. Удалите оставшиеся следы влаги сухой тканью. При необходимости после чистки стекол простой водой можно использовать средства для очистки стекол.



Осторожно

Чтобы избежать царапин, не используйте абразивные чистящие средства для очистки автомобильных стекол. При использовании абразивных чистящих средств или очистке с чрезмерным применением силы может быть поврежден электрообогреватель заднего стекла.

Очистка ветрового стекла водой в течение первых шести месяцев эксплуатации автомобиля снижает степень запотевания.

Очистка сеток громкоговорителей

Аккуратно пропылесосьте сетки громкоговорителя; не повредите громкоговоритель. Для удаления пятен на сетках используйте чистую воду и слабый раствор моющего средства.

Молдинги с покрытием

Молдинги с покрытием требуют очистки.

- При небольшом загрязнении протрите молдинг губкой или нетканым полотном, смоченном в воде.

10-62 Уход за автомобилем

- При сильном загрязнении используйте теплый мыльный раствор.

Очистка тканых/ковровых/замшевых покрытий

Начните с уборки пылесосом, используя мягкую насадку. Используйте вращающуюся насадку только для очистки напольных покрытий. Перед использованием пылесоса насколько возможно осторожно удалите загрязнения, пользуясь рекомендациями, приводимыми ниже.

- Аккуратно удалите влажные загрязнения с помощью бумажного полотенца. Продолжайте до тех пор, пока не удалите все загрязнения, которые возможно.
- Перед использованием пылесоса удалите все твердые загрязнения, которые возможно.

Для очистки выполните следующее:

1. Намочите неворсистую ткань в чистой воде. Рекомендуется использовать микроволоконистую ткань, чтобы избежать появления ворсинок на ткани или ковровом покрытии.
2. Удалите лишнюю влагу, аккуратно отжав ткань.

3. Начинайте с дальнего конца загрязненного участка и аккуратно удаляйте загрязнения по направлению к центру загрязненного участка. Во избежание втирания грязи в ткань регулярно меняйте чистящую поверхность салфетки (старайтесь удалять загрязнения чистой тканью).
4. Продолжайте аккуратно удалять загрязнения до тех пор, пока на ткани не будет следов загрязнения.
5. Если полностью загрязнение удалить не удастся, используйте слабый мыльный раствор; затем его необходимо смыть чистой водой.

Если загрязнение все же не удастся удалить полностью, используйте специальное чистящее средство или пятновыводителя. При использовании чистящего средства или пятновыводителя проверьте, не изменяют ли они цвет обивочного материала, нанеся их на небольшой участок обивочного материала, который не бросается в глаза. При появлении разводов промойте всю поверхность.

По завершении чистки удалите лишнюю влагу с помощью бумажного полотенца.

Очищение антибликовых покрытий и дисплеев аудио / информационно-развлекательных систем автомобиля

Для очистки антибликовых покрытий или дисплеев в автомобиле используйте мягкую ткань из микроволокна. Перед очисткой поверхности тканью из микроволокна удалите с поверхности частички пыли и грязи, которые могут привести к возникновению царапин, при помощи щетки с мягкой щетиной. Затем легкими круговыми движениями очистите поверхность при помощи ткани из микроволокна. Не используйте средства для очистки стекол или растворители. Периодически прополаскивайте ткань в слабом мыльном растворе. Не используйте отбеливатель или кондиционер. Тщательно промойте ткань из микроволокна и дайте ей высохнуть перед следующим использованием.



Осторожно

Не прикрепляйте к дисплеям какие-либо предметы с «присосками». Это может привести к повреждениям, которые не покрываются гарантией.

Очистка приборной панели, поверхностей, обитых кожей, винила и элементов из пластмасс, матовых поверхностей и поверхностей из натурального дерева с открытыми порами

Для удаления пыли или грязи используйте мягкую ткань из микроволокна, пропитанную водой. Для более тщательной чистки используйте мягкую ткань из микроволокна, пропитанную слабым мыльным раствором.



Осторожно

Пропитывание влагой кожи, особенно перфорированной, как и других поверхностей интерьера, может привести к сильному повреждению. Удаляйте лишнюю влагу с этих поверхностей после очистки и дайте им высохнуть естественным образом. Не наносите на поверхности, обитые кожей, пятновыводители и не подвергайте их воздействию высокой температуры или пара. Не используйте средства для ухода за поверхностями, обитыми кожей, на основе силикона или воска. Такие средства

(см. продолжение)

Осторожно (продолжение)

изменяют цвет и структуру кожи или мягкой обивки и поэтому не рекомендуются к использованию.

Не используйте чистящие средства, которые изменяют характер блеска приборной панели. При определенных условиях отраженный свет может снизить уровень видимости через ветровое стекло.



Осторожно

Использование освежителей воздуха может привести к повреждению пластиковых и окрашенных поверхностей. Если освежитель воздуха попадет на окрашенную или пластиковую поверхность, как можно скорее удалите следы с помощью салфетки, пропитанной чистой водой или слабым мыльным раствором. Устранение повреждений, вызванных использованием освежителя воздуха, гарантией производителя не покрывается.

Шторка багажного отделения и багажная сетка

Очищайте теплым раствором мягкого моющего средства. Не используйте отбеливатели с хлором. Смойте холодной водой и дайте полностью высохнуть.

Уход за ремнями безопасности

Следите за тем, чтобы ремни безопасности были чистыми и сухими.



Внимание

Не отбеливайте и не перекрашивайте ремни безопасности. Это может значительно ослабить их. При аварии они могут не обеспечить защиты заданного уровня. Производите очистку ремней безопасности только слабым раствором мягкого моющего средства в теплой воде.

Напольные коврики



Внимание

Если напольный коврик отличается размером от установленного заводом-изготовителем или установлен неправильно, он может помешать ходу педали акселератора и/или педали тормоза. Это может привести к увеличению тормозного пути и/или непреднамеренному ускорению. Убедитесь в том, что напольный коврик не мешает ходу педали акселератора или педали тормоза.

Для эффективного использования напольных ковриков ознакомьтесь со следующей информацией.

- Напольные коврики, установленные заводом-изготовителем, были разработаны специально для данного автомобиля. Если необходимо заменить напольные коврики, приобретайте только коврики, рекомендуемые компанией GM. В противном случае они могут не подойти по форме и/или размерам и будут мешать ходу педали акселератора или педали тормоза. Убедитесь в том, что напольные коврики не мешают ходу педалей.
- Правильно устанавливайте напольный коврик. Не переворачивайте его.
- Не допускайте нахождения каких-либо предметов на напольном коврике со стороны водителя.
- Со стороны водителя устанавливайте только один напольный коврик.
- Не устанавливайте напольные коврики один на другой.

Напольные коврики на стороне водителя удерживаются на месте с помощью двух кнопочных креплений.

Снятие и замена напольных ковриков

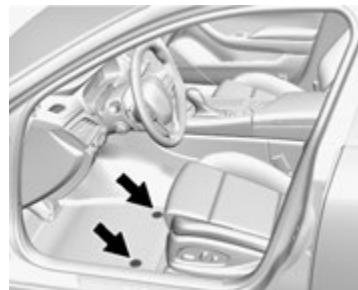

1. Чтобы освободить крепления и снять коврик, потяните заднюю часть коврика вверх.
2. Установите напольный коврик на место, установив отверстия для фиксации на коврике в одну линию с крюками на полу, и закрепив их друг относительно друга.
3. Убедитесь в том, что напольный коврик надежно закреплен на месте.

Ремонт и техническое обслуживание

Общие сведения

Общие сведения 11-1

Плановое техническое обслуживание

Плановое техническое обслуживание 11-2

Рекомендованные рабочие жидкости, смазочные материалы и детали

Рекомендованные жидкости
и смазочные материалы 11-6
Запасные части 11-7

Записи, относящиеся к техническому обслуживанию и ремонту

Записи, относящиеся к техническому
обслуживанию и ремонту 11-8

Общие сведения



Осторожно

Периодичность технического обслуживания, проверки, осмотры, рекомендованные рабочие жидкости и смазочные материалы необходимы для поддержания автомобиля в исправном техническом состоянии. Повреждения, вызванные несоблюдением планового технического обслуживания, могут не покрываться гарантией на автомобиль.

Будучи владельцем автомобиля, вы несете ответственность за плановое техническое обслуживание, описанное в настоящем разделе. Рекомендуется, чтобы эти услуги осуществлялись вашим дилером. Надлежащее техническое обслуживание автомобиля способствует поддержанию его исправного состояния, увеличивает экономию топлива и уменьшает выбросы автомобиля для лучшего качества воздуха.

Так как люди используют автомобили для разных целей, техническое обслуживание должно быть многоплановым. Автомобиль может требовать большее количество проверок и обслуживаний.

См. информацию в разделе «Плановое техническое обслуживание». Для поддержания исправного состояния автомобиля, обращайтесь к вашему дилеру.

График технического обслуживания предназначен для автомобилей, которые:

- Перевозят пассажиров и груз в пределах, рекомендуемых в таблице с указанием рекомендованных значений давления воздуха в шинах. См. «Ограничения нагрузки на автомобиль», стр. 9-9.
- Эксплуатируются на надлежащих дорожных покрытиях с соблюдением установленных законом ограничений скорости.
- Используют рекомендуемое топливо. См. «Рекомендуемое топливо», стр. 9-46.



Внимание

Выполнение работ по техническому обслуживанию автомобиля может быть опасно и привести к получению серьезных травм. Выполняйте работы по техническому обслуживанию только в том случае, если вы имеете необходимые
(см. продолжение)

11-2 Ремонт и техническое обслуживание

Внимание (продолжение)

практические знания, надлежащие инструменты и оборудование. При наличии каких-либо сомнений обратитесь в авторизованный сервисный центр. См. «Самостоятельное техническое обслуживание», стр. 10-3.

Обращаясь к дилеру, вы можете быть уверены, что получите наилучший уровень обслуживания. Дилер имеет в распоряжении специально обученных техников по обслуживанию, использует оригинальные запасные части, а также современные инструменты и оборудование для обеспечения быстрой и точной диагностики.

Надлежащие запасные части, рабочие жидкости и смазочные материалы для использования перечислены в «Рекомендуемые жидкости и смазочные материалы», стр. 11.6 и «Запасные части», стр. 11-7. Рекомендуется использовать оригинальные части, предоставляемые вашим дилером.

Перестановка новых колес

Перестановка колес не рекомендуется, если автомобиль оснащен шинами разных размерностей на передних и задних колесах. Если перестановка колес рекомендуется для автомобиля с целью его корректной управляемости и движения, то важно проводить перестановку при первом же обслуживании. Колеса необходимо переставлять при каждом обслуживании. См. «Перестановка колес», стр. 10-43.

Плановое техническое обслуживание

Замена моторного масла

Если на дисплей информационного центра выводится сообщение «CHANGE ENGINE OIL SOON» (ЗАМЕНИТЕ МОТОРНОЕ МАСЛО В БЛИЖАЙШЕЕ ВРЕМЯ), моторное масло и масляный фильтр необходимо заменить в течение следующих 500 км пробега. При благоприятных условиях эксплуатации данное сообщение может не появляться на дисплее информационной системы в течение года и более. Моторное масло и масляный фильтр необходимо заменять, по меньшей мере, один раз в год, при этом каждый раз сбрасывая показатели индикатора срока службы моторного масла. Для замены моторного масла и масляного фильтра обратитесь в авторизованный сервисный центр. Если сброс показаний индикатора срока службы моторного масла произошел случайно, то замену масла необходимо произвести через 5 000 км пробега, считая от момента последней замены масла. Сброс показаний монитора необходимо производить после каждой замены масла.

Необходимо выполнять техническое обслуживание каждые 15 000 км или ежегодно

- При замене моторного масла следует также заменять масляный фильтр. Обнуляйте индикатор срока службы моторного масла.

- Проверяйте уровень охлаждающей жидкости системы охлаждения двигателя.
 - Проверяйте систему охлаждения двигателя. Выполните визуальную проверку шлангов, трубок, фитингов и фиксаторов, и замените их, при необходимости.
 - Проверяйте уровень жидкости омывателя стекол.
 - Визуально проверяйте щетки очистителя ветрового стекла на наличие следов износа, трещин или грязи, и очистите их, при необходимости. Поврежденные или изношенные щетки очистителя стекол следует заменять новыми.
 - Проверяйте давление воздуха в шинах.
 - Проверяйте шины на наличие следов износа протектора.
 - Визуально проверяйте наличие следов течей. Должны быть устранены течи в любой из систем, после чего уровень рабочей жидкости должен быть доведен до нормы.
 - Проверяйте воздушный фильтр двигателя.
 - Проверяйте тормозную систему.
- Визуально проверяйте компоненты подвески и рулевого управления. Визуально проверьте компоненты на наличие поврежденных, плохо закрепленных деталей или следов износа.
 - Проверяйте, достаточно ли смазаны петли навески дверей кузова и замки, цилиндры ключей, механизмы складывающихся сидений, петли навески двери багажного отделения, капота и дверцы консоли. Если автомобиль эксплуатируется в условиях повышенной влажности, может потребоваться выполнение дополнительных смазочных работ. Нанесение силиконовой смазки на уплотнители кузова способствует увеличению их долговечности, лучшей герметизации салона; силиконовая смазка не оставляет следов и не вызывает скрипов.
 - Проверяйте компоненты систем пассивной безопасности.
 - Проверяйте систему подачи топлива на наличие повреждений или течей.
 - Проверяйте систему выпуска отработавших газов и теплозащитные экраны на наличие повреждений или признаков ослабления крепления.
 - Проверяйте педаль акселератора на наличие следов повреждений. Убедитесь в том, что педаль перемещается свободно, без заедания.
- Газонаполненные упоры капота/откидного верха/двери багажного отделения/стекла двери багажного отделения: визуальное проверьте газонаполненные упоры (при соответствующей комплектации) на наличие следов износа, трещин или повреждений другого типа. Проверяйте способность газонаполненных упоров удерживать капот в открытом состоянии. При необходимости обратитесь в сервисный центр официального дилера.
 - Пробная поездка: убедитесь в надлежащей работе/функционировании всех систем.
 - Минимум один раз в год проверяйте систему кондиционирования воздуха для поддержания ее нормальной работы в сервисном центре официального дилера.
 - Выполняйте рабочую проверку управления стопора включения передачи автоматической коробки передач.
 - Проверяйте механизм стояночного тормоза и автоматической «Р» (Парковка).
 - Мойте автомобиль со стороны днища кузова.
 - Герметик для ремонта шин и компрессор (при соответствующей комплектации): проверяйте срок годности герметика.

11-4 Ремонт и техническое обслуживание

Дополнительное техническое обслуживание через каждые 30 000 км пробега или каждые 2 года

В дополнение к проверкам, которые необходимо выполнять в соответствии с пунктом «Выполнение необходимого технического обслуживания каждые 15 000 км или ежегодно», необходимо выполнять следующие проверки через каждые 30 000 км пробега или каждые 2 года (в зависимости от того, что наступит ранее):

- заменяйте воздушный фильтр пассажирского отделения (если требуется).
- заменяйте воздушный фильтр двигателя.
- только для полноприводных автомобилей: заменяйте рабочую жидкость раздаточной коробки (тяжелые условия эксплуатации) в автомобилях, которые, в основном, эксплуатируются в условиях интенсивного городского движения, в жаркую погоду, на холмистой или горной местности, при частой буксировке автоприцепа, или при использовании для такси, полиции или курьерской службы. При любом техническом обслуживании, если для очистки грязи с основания кузова используется механическая мойка, необходимо проявлять осторожность, чтобы вода не попадала на вторичные прокладки раздаточной коробки. Вода под высоким давлением может ослабить прокладки и загрязнить жидкость раздаточной коробки.

Загрязненная рабочая жидкость понизит срок службы раздаточной коробки, и ее необходимо будет заменить.

- заменяйте рабочую жидкость автоматической коробки передач (тяжелые условия эксплуатации) в автомобилях, которые, в основном, эксплуатируются в условиях интенсивного городского движения, в жаркую погоду, на холмистой или горной местности, при частой буксировке автоприцепа, или при использовании для такси, полиции или курьерской службы.

Производите замену через каждые 2 года

Заменяйте тормозную жидкость каждые 2 года.

Примечание: На всех автомобилях с задним приводом, используемых для буксировки, замену масла редуктора заднего моста необходимо производить каждые 30 000 км пробега.

Дополнительное техническое обслуживание через каждые 72 000 км пробега

- Производите замену рабочей жидкости механической коробки передач (тяжелые условия эксплуатации).

Дополнительное техническое обслуживание через каждые 96 000 км пробега или по мере необходимости

- Производите замену рабочей жидкости и фильтра автоматической коробки передач.
- Только полноприводные автомобили: заменяйте рабочую жидкость раздаточной коробки (нормальная эксплуатация). Проверьте продувочный шланг на раздаточной коробке на наличие перегибов и надлежащую установку. Убедитесь, что он не закупорен, чист и не содержит грязи. При любом техническом обслуживании, если для очистки грязи с основания кузова используется механическая мойка, необходимо проявлять осторожность, чтобы вода не попадала на вторичные прокладки раздаточной коробки. Вода под высоким давлением может ослабить прокладки и загрязнить жидкость раздаточной коробки. Загрязненная рабочая жидкость понизит срок службы раздаточной коробки, и ее необходимо будет заменить.

Дополнительное техническое обслуживание через каждые 150 000 км пробега или по мере необходимости

- Производите замену свечей зажигания.
- Производите замену рабочей жидкости и фильтра автоматической коробки передач.
- Только полноприводные автомобили: заменяйте рабочую жидкость раздаточной коробки (нормальная эксплуатация). Проверьте продувочный шланг на раздаточной коробке на наличие перегибов и надлежащую установку. Убедитесь, что он не закупорен, чист и не содержит грязи. При любом техническом обслуживании, если для очистки грязи с основания кузова используется механическая мойка, необходимо проявлять осторожность, чтобы вода не попадала на вторичные прокладки раздаточной коробки. Вода под высоким давлением может ослабить прокладку и загрязнить жидкость раздаточной коробки. Загрязненная рабочая жидкость понизит срок службы раздаточной коробки, и ее необходимо будет заменить.

Дополнительное техническое обслуживание через каждые 250 000 км пробега или каждые пять лет, в зависимости от того, что наступит ранее

- Сливайте отработавшую жидкость охлаждения двигателя и заливайте новую охлаждающую жидкость (или каждые пять лет, в зависимости от того, что наступит ранее).

Техническое обслуживание при тяжелых условиях эксплуатации

- В условиях очень высоких или низких температур.
- В условиях плотных транспортных потоков.
- В условиях холмистой или горной местности.
- В условиях бездорожья; при наличии большого количества пыли и грязи.
- При использовании в коммерческих целях или буксировке транспортных средств, используемых для отдыха.
- Автомобили, регулярно используемые для поездок на расстояния менее 6 км.

Примечание: На всех автомобилях с задним приводом, используемых для буксировки, замену масла редуктора заднего моста необходимо производить каждые 30 000 км пробега.

11-6 Ремонт и техническое обслуживание

Рекомендованные рабочие жидкости, смазочные материалы и детали

Рекомендованные рабочие жидкости и смазочные материалы

Применение	Рабочая жидкость/смазочный материал
Моторное масло	Используйте те моторные масла, которые имеют на упаковке торговый знак Dexos2™ и соответствующий уровень вязкости по SAE. Рекомендуется полусинтетическое моторное масло ACDelco Dexos2. См. «Моторное масло», стр. 10-5.
Охлаждающая жидкость	Комбинация чистой питьевой или деминерализованной воды и охлаждающей жидкости DEX-COOL в соотношении 50/50. См. «Охлаждающая жидкость», стр. 10-10.
Гидропривод тормозной системы	Тормозная жидкость DOT 3 (Номер по каталогу GM 19299818).
Омыватель стекол	Используйте жидкость для омывателя стекол, соответствующую климатическим особенностям региона, в котором эксплуатируется автомобиль.
Автоматическая коробка передач	Рабочая жидкость для автоматической коробки передач DEXRON®-VI
Раздаточная коробка (полный привод)	Рабочая жидкость для раздаточной коробки (Номер по каталогу GM 19256084).
Смазка шасси	Смазка для компонентов шасси (номер по каталогу GM 12377985) или смазка, соответствующая требованиям NLGI #2, категории LB или GC-LB.
Цилиндры ключей, петли навеса капота и двери багажного отделения	Универсальная смазка «Superlube» (номер по каталогу GM 12346241).
Замок капота в сборе, вспомогательный замок, шарниры, пружинная опора, поворотная защелка	Аэрозольная смазка «Lubriplate» (номер по каталогу GM 89021668) или смазка, соответствующая требованиям NLGI #2, категории LB или GC-LB.

Применение	Рабочая жидкость/смазочный материал
Уплотнители проемов кузова	Смазка для уплотнителей проемов кузова (номер по каталогу GM 3634770) или диэлектрическая силиконовая смазка (номер по каталогу GM 12345579).

Запасные части

Запасные части, указанные в таблице, приводимой ниже, можно приобрести в авторизованном сервисном центре, пользуясь номерами соответствующих позиций по каталогу материалов и запасных частей.

Деталь	Номер по каталогу GM	Номер по каталогу ACDelco
Воздушный фильтр	20857930	A3178C
Масляный фильтр	12640445	PF64
Фильтрующий элемент системы вентиляции пассажирского отделения	13356916	CF185
Свечи зажигания	12647827	41-125
Щетки очистителя ветрового стекла		
Сторона водителя — 600 мм	23144358	-
Сторона пассажира переднего сиденья — 450 мм	23144359	-

Технические данные

Идентификационные данные автомобиля

Идентификационный номер автомобиля (VIN)	12-1
Идентификационный номер двигателя ..	12-1
Идентификационная табличка для заказа запасных частей.....	12-1

Сведения об автомобиле

Заправочные емкости и технические характеристики	12-2
Схема укладки ремня привода вспомогательных агрегатов	12-4

Идентификационные данные автомобиля

Идентификационный номер автомобиля (VIN)



Табличка с идентификационным номером автомобиля находится в верхнем углу приборной панели, со стороны водителя. Ее можно увидеть через ветровое стекло, находясь снаружи автомобиля. Идентификационный номер автомобиля можно найти на информационной табличке с указанием допустимых нагрузок/характеристик шин, расположенной на средней стойке кузова со стороны водителя; на идентификационной табличке в моторном отсеке, на опоре правой амортизационной стойки; в паспорте транспортного средства

и в свидетельстве о регистрации транспортного средства.

Идентификационный номер двигателя

Восьмой знак идентификационного номера автомобиля является кодом двигателя. По данному коду можно определить тип и технические характеристики двигателя и заказывать запасные части, предназначенные для данного типа двигателей. См. табличку «Технические характеристики двигателя» в подразделе «Заправочные емкости и технические характеристики», стр. 12-2.

12-2 Технические данные

Сведения об автомобиле

Заправочные емкости и технические характеристики

Приблизительные данные о заправочных емкостях приведены в метрических и британских единицах измерения. См. «Рекомендованные жидкости и смазочные материалы», стр. 11-6.

Позиция	Вместимость	
	Метрическая система единиц	Британская система единиц
Тип хладагента системы кондиционирования	Более подробная информация о заправочной емкости системы кондиционирования указана на соответствующей табличке под капотом. Для получения более подробной информации обратитесь в авторизованный сервисный центр.	
Система охлаждения двигателя	8,5 л	9,0 кварты
Моторное масло и масляный фильтр		
Заднеприводный двигатель 2,0 л L4	4,7 л	5,0 кварты
Полноприводный двигатель 2,0 л L4	5,7 л	6,0 кварты
Топливный бак	72 л	19 галлонов
Раздаточная коробка – полный привод	0,8 л	0,8 кварты
Задний мост (с ограниченным скольжением)	1,2 л	1,3 кварты
Момент затяжки колесных гаек	150 Нм	110 фунт-сила футов
Данные обо всех заправочных емкостях приблизительны. Рабочие жидкости/масла следует доливать до уровня, рекомендованного в данном Руководстве. После долива снова проверьте уровень рабочей жидкости.		

Спецификации двигателя

Двигатель	VIN Код	Мощность	Крутящий момент	Зазор между электродами свечей зажигания
2,0 л L4	X	203 кВт (272 л.с.) при 5 500 об/мин	400 Нм (295 фунт-сила футов) при 3 000 об/мин	0,75-0,90 мм (0,030-0,035 дюймов)

Информация о расходе топлива и выбросе отработанных газов

	Движение по городу	Движение по трассе	Смешанный цикл
Седан – задний привод			
Углекислый газ (г/км)	293	14	198
Расход топлива (л/100 км)	12,5	6,1	8,4
Седан – полный привод			
Углекислый газ (г/км)	299	162	212
Расход топлива (л/100 км)	12,7	6,9	9,0

12-4 Технические данные

Схема прокладки ремня привода
вспомогательных агрегатов

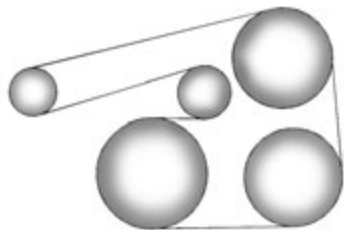

Двигатель 2,0 л L4

Информация для клиентов

Информация для клиентов

Декларация о соответствии.....	13-1
Декларация о соответствии.....	13-1

Система сбора данных регистрации событий, конфиденциальность

Система сбора данных регистрации событий, конфиденциальность	13-2
Система сбора данных регистрации событий	13-2
Информационно-развлекательная система	13-3
Идентификация радиочастот (RFID).....	13-3

Информация для клиентов

Декларация о соответствии

Данный автомобиль оборудован системами передачи и/или приема радиоволн, соответствующих положениям Директивы по средствам радиосвязи и телекоммуникационному оконечному оборудованию 1999/5/ЕС. Эти системы полностью соответствуют требованиям указанной Директивы. С копиями Деклараций о соответствии можно ознакомиться на нашем официальном веб-сайте.

Декларация о соответствии

РЛС дальнего действия



13-2 Информация для клиентов

Система сбора данных регистрации событий, конфиденциальность

Данный автомобиль оснащен множеством сложных электронных устройств, которые записывают данные о характеристиках и поведении систем автомобиля. Например, данный автомобиль оборудован компьютерными модулями, которые следят за состоянием двигателя и компонентов трансмиссии, подушек безопасности и отвечают за их срабатывание в случае столкновения автомобиля, а также обеспечивают действие антиблокировочной системы (при соответствующей комплектации). В данных модулях могут храниться данные, которые помогают техническому специалисту официального дилера при техническом обслуживании или ремонте автомобиля. В некоторых модулях могут сохраняться данные об эксплуатации автомобиля, например, данные о расходе топлива или о средней скорости движения. В данных модулях может также сохраняться информация о личных предпочтениях водителя, таких как радиостанции, положение сидений и значения внутренней температуры.

Система сбора данных регистрации событий

Данный автомобиль оснащен системой сбора данных и регистрации событий (EDR). Главная задача данной системы – сохранять данные о текущих параметрах систем автомобиля в момент столкновения или в момент возникновения аварийных ситуаций, таких как срабатывание подушек безопасности или столкновение. С помощью системы сбора данных записываются данные о динамических параметрах движения и состоянии систем безопасности за короткий период времени, обычно не более 30 секунд. При этом сохраняются следующие данные:

- Текущие параметры систем автомобиля.
- Присегнут ли водитель и передний пассажир ремнями безопасности или нет.
- Данные о величине хода педалей тормоза и акселератора; и
- Величина скорости автомобиля.

Данная информация помогает разобраться в причинах столкновения и получения травм. ПРИМЕЧАНИЕ: Система сбора данных и регистрации событий сохраняет данные только в случае столкновения; при нормальной эксплуатации автомобиля никакие данные не регистрируются, в том числе личные (например, Ф.И.О., пол, возраст и место столкновения). Тем не менее, другие стороны, например, правоохранительные органы, могут использовать данные, полученные с помощью данной системы, и личные данные, полученные в процессе расследования аварии.

Чтобы считать данные, записанные системой сбора данных и регистрации событий, необходимо наличие специального оборудования и доступ к автомобилю/регистратору. Помимо представителей завода-изготовителя автомобиля считывать данные системы сбора данных и регистрации событий имеют право сотрудники правоохранительных органов, у которых есть специальное оборудование и доступ к автомобилю/регистратору.

Компания GM не предоставляет данную информацию третьим лицам, за исключением некоторых случаев: с согласия владельца автомобиля или если автомобиль взят в долгосрочную аренду, с согласия арендатора, по официальному запросу полиции или аналогичной государственной структуры; в качестве материалов, используемых для защиты компании GM в суде; или если это предусмотрено законодательством. Данные, которые собирает или получает компания GM, не относящиеся к какому-либо определенному автомобилю или владельцу, при необходимости могут быть использованы в исследовательских целях или могут быть предоставлены третьим лицам с целью проведения исследований.

Информационно-развлекательная система

Если данный автомобиль оснащен системой навигации в рамках информационно-развлекательной системы, ее можно использовать для записи адресов, телефонных номеров и другой полезной информации. Информация о способах сохранения и удаления данных приведена в Руководстве пользователя информационно-развлекательной системы.

Идентификация радиочастот

В некоторых автомобилях технология идентификации радиочастот применяется для обеспечения работоспособности таких систем, как система контроля давления воздуха в шинах, иммобилайзер, система дистанционного отпирания/запирания замков дверей, система дистанционного запуска двигателя и система универсальных передатчиков. При применении данной технологии не используются личные данные владельца и информация, связанная с системами, которые содержат личную информацию.

A

Адаптивная система головного освещения (AFL).....	6-5
Антиблокировочная система (ABS).....	9-24
Аккумуляторная батарея.....	10-18
Автоматическая коробка передач.....	9-20
Автоматическое запираение замков.....	2-11
Аварийная световая сигнализация.....	6-5

Б

Безопасность.....	2-12
Блокировка дифференциала заднего моста.....	9-31
Блок предохранителей, моторное отделение.....	10-25
Блок предохранителей, багажное отделения.....	10-31
Блок предохранителей, расположенный в приборной панели.....	10-28
Буксировка прицепа.....	9-52
Беременные женщины, использование ремней безопасности.....	3-18

Буксировка транспортных средств, используемых для отдыха.....	10-53
Шины Runflat.....	10-35
Блокировка пуска двигателя, проверка системы.....	10-20
Балансировка колес и регулировка параметров установки колес.....	10-48

В

Вещевое отделение в заднем подлокотнике.....	4-2
Вещевое отделение центральной консоли.....	4-3
Воздушный фильтр двигателя.....	10-8
Фильтр системы вентиляции салона.....	8-9
Возврат автомобиля на дорогу.....	9-4
Вождение зимой.....	9-7
Вещевое отделение в приборной панели.....	4-1
Внутреннее зеркало заднего вида.....	2-20
Внутреннее зеркало заднего вида с функцией затемнения.....	2-20
Выключатель наружных световых приборов.....	6-1

Вещевые отделения.....	4-1
Время.....	5-5
Вентиляционный люк в крыше.....	2-24

Г

Галогенные лампы.....	10-22
Грудные дети и малыши, системы крепления.....	3-36
Габаритные огни.....	5-3

Д

Дополнительное оборудование и внесение изменений в конструкцию автомобиля.....	10-2
декларация о соответствии.....	13-1
Дверь багажного отделения.....	2-13
Движение по холмистой местности и горным дорогам.....	9-6
Двухзонная система климат-контроля.....	8-1
Давление воздуха в шинах для движения на большой скорости.....	10-38
Дальний свет.....	5-22
Дифференциал заднего моста.....	9-31
Дистанционный пуск двигателя.....	2-7

i-2 УКАЗАТЕЛЬ

Дети старшего возраста, удерживающие системы.....	3-34
Дистанционное управление замками.....	2-2, 2-3
Движение по мокрым дорогам	9-5
Двигатель,	
контрольная лампа	5-15
пуск	9-16

Е

Если автомобиль застрял	9-8
-------------------------------	-----

Ж

Жидкость омывателя стекол.....	10-15
Вентиляционные решетки.....	8-8

З

Задние сиденья	3-10
с функцией обогрева	3-12
Замена ламп	10-24
Запуск двигателя от аккумуляторной батареи другого автомобиля.....	10-50

Защитная функция подушек безопасности.....	3-25
Замки дверей	2-11
Зеркала.....	2-18
Записи, относящиеся к техническому обслуживанию и ремонту.....	11-8
Защита от разряда.....	6-9
Замена очистителя ветрового стекла.....	10-21
Замечания, связанные с опасностью, и другие предупреждения	iii
Задержка запираения замков	2-11
Задние противотуманные фары.....	6-6
Заполнение топливом канистр.....	9-48
Заправка автомобиля топливом.....	9-47
Замена ламп	10-22
Звуковой сигнал	5-3
Замена компонентов системы подушек безопасности.....	3-33
Запасные части.....	11-7
Замена компонентов системы ремней безопасности.....	3-19
Заправочные емкости и технические характеристики.....	12-2
Замена колесных дисков.....	10-48
Замена шин	10-45
Зимние шины.....	10-35

Замена ветрового стекла.....	10-22
------------------------------	-------

И

Индикатор включения габаритных огней.....	5-29
Индикатор впереди идущего автомобиля.....	5-25
Информационный центр (DIC).....	5-30
Идентификационный номер двигателя.....	12-1
Индикатор включения дальнего света.....	5-28
Имобилайзер.....	2-17
Информационно-развлекательная система	7-1, 13-3
Идентификация радиочастот (RFID).....	13-3
Идентификационный номер автомобиля (VIN).....	12-1
Индикатор срока службы моторного масла.....	10-7

К

Капот.....	2-13	Контрольные лампы, приборы и индикаторы.....	5-9	Контрольная лампа противобуксовочной системы/системы поддержания курсовой устойчивости StabiliTrak®.....	5-26
Контрольная лампа температуры охлаждающей жидкости.....	5-26	Контрольная лампа переключения передач.....	5-24	Контрольная лампа противобуксовочной системы.....	5-25
Коробка передач.....	9-20	Комбинация приборов.....	5-10	Пульт и замок зажигания.....	5-39
Контрольная лампа адаптивной системы головного освещения (AFL).....	5-29	Контрольная лампа тормозной системы.....	5-22	Как пользоваться данным Руководством... iii	
Контрольная лампа системы определения присутствия пассажира на переднем сиденье.....	5-18	Контрольная лампа системы зарядки аккумуляторной батареи.....	5-19	Контрольная лампа системы предупреждения о смене полосы движения (LDW).....	5-24
Контрольная лампа системы подушек безопасности.....	5-18	Контрольная лампа низкого давления моторного масла.....	5-27	Контрольная лампа антиблокировочной системы (ABS).....	5-23
Круз-контроль.....	9-31	Контрольная лампа минимального запаса топлива.....	5-28	Контрольная лампа «Пристегните ремень».....	5-17
Контрольная лампа системы круиз- контроля.....	5-29	Контрольная лампа «Необходимо ТО стояночного тормоза с электроприводом».....	5-23	Контрольная лампа стояночного тормоза.....	5-22
Контрольная лампа «Проверьте двигатель».....	5-20	Контрольная лампа отключения системы курсовой устойчивости StabiliTrak®.....	5-25	Контрольная лампа охранной системы.....	5-28
Контрольная лампа низкого давления.....	5-27	Контрольная лампа открытой двери.....	5-29		
Кратковременное включение дальнего света фар.....	6-3				

Л

Лампы для чтения 6-7

М

Места установки подушек безопасности 3-22

Мокрые дороги 9-5

Моторное масло 10-5

Моторный отсек

блок предохранителей 10-25

Мощность двигателя 5-39

Места установки детских удерживающих устройств 3-39

Н

Напоминание о не выключенных

наружных световых приборах 6-3

Напольные коврики 10-64

Наружные зеркала заднего вида с функцией складывания/раскладывания 2-19

Наружные зеркала заднего вида с электрообогревом 2-19

Наружные зеркала с функцией наклона при движении задним ходом 2-20

Нахождение автомобиля над горючими материалами 9-19

О

Обкатка нового автомобиля 9-14

Охлаждающая жидкость 10-10

Описание моторного отсека 10-4

Отработавшие газы 9-19

Освещение салона при посадке 6-8

Освещение салона при высадке 6-8

Общие сведения

ремонт и техническое

обслуживание 11-1

Омыватель фар 5-5

Охранная система 2-15

Окна 2-20

Определение присутствия пассажира 3-27

Органы управления на рулевом

колесе 5-3

Ограничения нагрузки на автомобиль 9-9

Особенности и рекомендации по вождению 9-49

Оборудование для буксировки

прицепа 9-53

Общие сведения о буксировке 9-49

Окна с электрическими стеклоподъемниками 2-21

П

Панель управления системой климат-контроля для пассажиров второго ряда сидений	8-6
Питание дополнительного электрооборудования	9-17
Перевод рычага переключения передач в положение «Р» (Парковка)	9-17
Перевод рычага переключения передач из положения «Р» (Парковка)	9-18
Проверка системы подушек безопасности	3-33
Принцип действия подушек безопасности	3-25
После срабатывания подушек безопасности	3-25
Пользовательские настройки	5-46
Проверка системы	3-20
Пепельницы	5-5
Подстаканники	4-2
Предусмотрительность при вождении	9-2
Потеря контроля над автомобилем	9-4
Предохранители	10-25
Перегрузка	10-24
Перегрев	10-14

Переключатель наружного освещения	6-1
При повреждении шины	10-49
Присадки к топливу	9-46
Перчаточный ящик	4-2
Подголовники	3-2
Переключатель дальнего/ближнего света фар	6-3
Порядок использования ремней безопасности	3-14
Положения ключа в замке зажигания	9-14
Проверка системы блокировки селектора автоматической коробки передач	10-20
Предохранители и автоматы защиты цепей	10-25
Плафоны освещения салона	6-7
Проекционный дисплей (HUD)	5-33
Порядок использования ремней безопасности	3-14
Подогрев рулевого колеса	5-3

Переключение передач	5-24
Прикуриватель	5-8
Противоугонная система	2-17
Передние сиденья	3-3
Плановое техническое обслуживание	11-2
Пуск двигателя	1-4, 9-16
Перчаточный ящик	4-2
Проверка системы ремней безопасности	3-19
Приобретение новых шин	10-45
Принцип действия системы контроля давления воздуха в шинах	10-39
Проверки	10-43
Перестановка колес	10-43
Проверка стояночного тормоза и стопорной защелки автоматической коробки передач (положение «Р» (Парковка))	10-21
Проверка системы блокировки селектора автоматической коробки передач	10-20

Р

Рабочая жидкость автоматической коробки передач.....	10-8
Размерность шин.....	10-47
Регулировка положений передних сидений /поясничной опоры.....	3-4
Работа двигателя при неподвижном автомобиле.....	9-20
Регулировка положения сидений.....	3-3
Регулировка положения сиденья с электроприводом.....	3-3
Регулировка направления оптических осей фар.....	10-22
Регулятор яркости подсветки комбинации приборов.....	6-6
Регулировка поясничной опоры.....	3-4
Рекомендованные жидкости и смазочные материалы.....	11-6
Управление режимами движения.....	9-30
Розетки, электрические.....	5-6
Ручной режим переключения передач, автоматическая коробка передач.....	9-22

Рычаг переключения передач в положении «Р» (Парковка).....	9-18
Режим задержки отключения питания дополнительного оборудования (RAP).....	9-17
Регулировка наклона спинки сидений.....	3-5
Ремни безопасности.....	3-12
Регулировка положения рулевого колеса.....	5-2
Рекомендуемое топливо.....	9-46
Ручной режим переключения передач.....	9-22
Рулевое колесо с функцией подогрева.....	5-3
Регулировка удлинителя подушки сиденья.....	3-5

С

Система определения присутствия пассажира на переднем сиденье.....	3-27
Срабатывание подушек безопасности.....	3-24
Сигнализация, безопасность автомобиля.....	2-15
Система контроля слепых зон (SBZA).....	9-42
Система полного привода.....	9-24, 10-19
Сиденья второго ряда с функцией обогрева.....	3-12
Стояночный тормоз.....	5-23

Система контроля давления воздуха в шинах.....	10-38
Система блокировки.....	2-17
Система габаритных огней.....	6-3
Сообщения о напряжении и уровне зарядки аккумуляторной батареи.....	5-36
Система помощи при экстренном торможении.....	9-28
Сообщения, связанные с тормозной системой.....	5-37
Система охлаждения.....	10-9
Сообщения, связанные с системой охлаждения двигателя.....	5-38
Сообщения системы круиз-контроля.....	5-37
Система дневных ходовых огней (DRL).....	6-4
Сообщения о незакрытых дверях.....	5-37
Системы контроля окружения.....	9-39
Системы помощи при парковке и движении задним ходом.....	9-35
Системы помощи водителю.....	9-34
Система предупреждения о смене полосы движения (LDW).....	9-44
Сообщения системы подушек безопасности.....	5-43
Сообщения, связанные с ремнем безопасности.....	5-43
Сообщения о состоянии моторного масла.....	5-38

Схема укладки ремня привода вспомогательных агрегатов	12-4
Синдром автомагистрали	9-6
Стояночный тормоз с электроприводом	9-25
Сообщения о состоянии моторного масла	5-38
Сообщения, связанные с мощностью двигателя	5-39
Сиденья с функциями обогрева и вентиляции	3-8
Счетчик оборотов	5-14
Счетчик общего пробега	5-14
Спидометр	5-14
Система охранной сигнализации	2-15
Счетчик суточного пробега	5-14
Система управления электрической нагрузкой	6-8

Система креплений для установки детских кресел (система ISOFIX)	3-43
Сообщения, связанные с ключом и замком зажигания	5-39
Система бесключевого доступа (RKE)	2-2
Светодиодные приборы освещения	10-23
Сиденья с функцией сохранения настроек	3-6
Световые приборы	5-34
Система сбора данных и регистрация событий, конфиденциальность	13-2
Сетка для крепления мелкого багажа	4-4
Самостоятельное техническое обслуживание	10-3
Сообщения систем автомобиля	5-43
Сигналы указателей поворотов	6-5
Система курсовой устойчивости StabiliTrak®, отключение	5-25
Система для фиксации багажа	4-3

Солнцезащитные козырьки	2-23
Сообщения, связанные со скоростью движения автомобиля	5-45
Система предупреждения о возможном столкновении (FCA)	9-40
Сообщения системы обнаружения объектов	5-40
Сообщения, связанные с системами курсовой устойчивости	5-42
Сообщения, связанные с пуском двигателя	5-44
Сообщения, связанные с жидкостью омывателя стекол	5-45
Системы помощи при парковке или движении задним ходом	9-35
Система защиты пешеходов	3-48
Система контроля слепых зон (SBZA)	9-42
Системы помощи водителю	9-34
Сообщения, связанные с коробкой передач	5-45

Т

Тормоз	
стояночный, с электроприводом	9-25
Тормозная жидкость	10-17
Тормозная система	9-2
Трехточечные ремни безопасности	3-14
Топливо	5-46
Топливная система	5-39
Техническое обслуживание, подушка безопасности	3-31
Транспортные средства, используемые для отдыха	10-53

У

Удлинитель подушки сиденья	3-5
Установка удерживающих систем	3-44,3-45
Установка дополнительного оборудования	9-54
Установка дополнительного оборудования на автомобиле с системой подушек безопасности	3-32
Уход за автомобилем	
уход за кузовом	10-56
уход за салоном	10-60
Управление автомобилем	9-3
Указатель температуры охлаждающей жидкости	5-16
Управление режимами движения	9-29
Указатель уровня топлива	5-15
Укладка, ремень привода вспомогательных агрегатов	12-4

Ф

Фары	10-22
Функция защиты аккумуляторной батареи от разряда	6-9
Функция автоматического отключения наружных световых приборов	6-9
Функция задержки запираания замков	2-11
Функция сохранения и вызова настроек	1-8
Фонари освещения регистрационного знака	10-23
Функция защиты от запираания	2-12
Функция защиты от случайного отпираания	2-12
Функция автоматического запираания замков	2-11

Ц

Центральная блокировка дверей	2-11
Цепи противоскольжения	10-49

Ч

Часы	5-5
------------	-----

Э

Электрические розетки	5-6
Экономичный режим движения	1-19