

Cadillac SRX 2014 модельного года

Руководство по эксплуатации

Краткая информация

Приборная панель	1-2
Краткое описание систем и оборудования	1-4
Дополнительное оборудование	1-18
Обеспечение удобства и эффективности эксплуатации автомобиля	1-23

Ключи, двери и окна

Ключи и замки	2-2
Двери	2-16
Охранные системы	2-21
Наружные зеркала заднего вида	2-24
Внутреннее зеркало заднего вида	2-27
Окна	2-27
Крыша	2-31

Сиденья и удерживающие системы

Подголовники	3-2
--------------------	-----

Регулировка положения передних сидений	3-4
Заднее сиденье	3-11
Ремни безопасности	3-14
Система подушек безопасности	3-24
Детские удерживающие системы	3-37

Вещевые отделения и системы крепления грузов

Вещевые отделения	4-1
Дополнительные функции багажного отделения	4-4
Багажник на крыше	4-12

Приборы и органы управления

Органы управления	5-3
Контрольные лампы, приборы и индикаторы ..	5-10
Информационные дисплеи	5-32
Сообщения о состоянии автомобиля	5-36

Пользовательские настройки	5-52
-------------------------------------	------

Освещение

Наружные световые приборы	6-1
Приборы внутреннего освещения	6-8
Функции системы внутреннего освещения	6-10

Информационно- развлекательная система

Общие сведения	7-1
----------------------	-----

Система климат-контроля

Система климат-контроля ..	8-1
Жалюзи вентиляции	8-10
Запасные части	8-11

Управление автомобилем

Информация о вождении	9-2
Запуск двигателя и начало движения	9-17

Cadillac SRX 2014 модельного года

Руководство по эксплуатации

Отработавшие газы	9-26	Регулировка направления оптических осей фар . . .	10-30	Рекомендованные рабочие жидкости, смазочные материалы и детали	11-8
Автоматическая коробка передач	9-27	Замена ламп	10-31	Записи, относящиеся к техническому обслуживанию и ремонту	11-11
Типы трансмиссии	9-32	Система электрооборудования . .	10-37	Технические данные	
Тормозная система	9-33	Колеса и шины	10-45	Идентификационные данные автомобиля	12-1
Системы стабилизации движения	9-38	Запуск двигателя от аккумуляторной батареи другого автомобиля	10-72	Сведения об автомобиле	12-3
Система круиз-контроля . .	9-43	Буксировка	10-77	Информация для клиентов	
Системы помощи водителю	9-56	Уход за автомобилем . . .	10-81	Система сбора данных и регистрация событий, конфиденциальность . . .	13-1
Топливо	9-74	Ремонт и техническое обслуживание		Предметный указатель	
Буксировка	9-78	Общие сведения	11-1		
Установка дополнительного оборудования	9-88	Плановое техническое обслуживание	11-3		
Уход за автомобилем					
Общие сведения	10-2				
Проверки автомобиля	10-3				



Наименования, логотипы, эмблемы, девизы, наименования моделей и типы кузова, упоминаемые в данном Руководстве, содержат такую информацию, но не ограничены следующим: наименованием GM, логотипом GM, эмблемой CADILLAC, эмблемой CADILLAC «Венок и щит» и SRX, являющимися торговыми и (или) сервисными марками компании General Motors LLC, ее подразделений, филиалов или лицензиаров.

В данном Руководстве описывается оборудование, которое может использоваться или не использоваться на вашем автомобиле, поскольку оно может относиться к опциям, которые вами заказаны

не были, или это связано с изменениями, внесенными в ходе подготовки данного Руководства.

Для определения точной комплектации именно Вашего автомобиля, просим Вас использовать документацию, которую Вы получили от дилера во время покупки автомобиля.

При необходимости, Вы можете запросить данные по комплектации автомобиля у дилера-продавца или любого другого дилера, предъявив документы, подтверждающие собственность транспортного средства (свидетельство или ПТС).

Храните данное Руководство в автомобиле — это позволит быстро получать необходимую информацию.

Производитель оставляет за собой право изменять конструкцию, комплектацию и (или) функционирование автомобиля без предварительного о том уведомления и без какой-либо ответственности. Содержание Руководства является

актуальным на момент выпуска документа и описывает максимально возможную комплектацию автомобиля. Ваш автомобиль может иметь отличия от описания в документации.

Замечания, связанные с опасностью, и другие предупреждения

Предупреждающие надписи, которые можно найти на табличках, установленных на автомобиле, и находящиеся в данном Руководстве, связаны с опасностями и описанием действий, которые позволяют избежать этих опасностей или свести их последствия к минимуму.

«ОПАСНО» — данное слово используется, если возможно возникновение ситуаций с высокой степенью опасности, результатами которой могут быть тяжкие увечья или смерть.

«ВНИМАНИЕ» или «ОСТОРОЖНО» — эти надписи указывают на возможность возникновения ситуаций с высокой степенью опасности, результатами которой могут быть тяжкие увечья или смерть.



ВНИМАНИЕ

Данное сообщение используется в случае, если возможно возникновение опасности, которая будет угрожать вам или другим людям.

Примечание. Наличие данной надписи указывает на возможность причинения вреда имуществу третьих лиц и (или) автомобилю. В этом случае гарантия производителя на повреждение не распространяется.



Знак в виде окружности с косой чертой является призывом к соблюдению Правил техники безопасности и означает: «Не делайте...», «Не делайте этого», или «Не допускайте, чтобы это произошло...».

Условные обозначения







В автомобиле есть компоненты и таблички, на которых вместо текстовых сообщений используются условные обозначения. Приведенные ниже условные обозначения дополняют текстовую информацию, описывающую принцип действия или относящуюся к конкретным компонентам, системам/органам управления, сообщениям, приборам или индикаторам.











 : Данный символ используется в случаях, когда необходимо ознакомиться с соответствующей информацией или инструкциями, содержащимися в данном Руководстве.







 : Данный символ используется в случаях, когда необходимо ознакомиться с соответствующей информацией или инструкциями, содержащимися в Руководстве по техническому обслуживанию.

Условные обозначения, используемые в автомобиле

Ниже приводятся изображения условных обозначений, используемых в автомобиле, и их расшифровка. Для получения более подробной информации о каком-либо символе см. «Указатель».

-  : Контрольная лампа системы подушек безопасности
-  : Система кондиционирования
-  : Антиблокировочная система (ABS)
-  : Кнопки управления аудио-системой, расположенные на рулевом колесе
-  : Контрольная лампа тормозной системы
-  : Контрольная лампа системы зарядки аккумуляторной батареи

-  : Контрольная лампа системы круиз-контроля
-  : Указатель температуры охлаждающей жидкости
-  : Наружные световые приборы
-  : Лампы
-  : Указатель уровня топлива
-  : Предохранители
-  : Переключатель дальнего/ближнего света фар
-  : Рулевое колесо с функцией обогрева
-  : Система LATCH для крепления детских кресел
-  : Контрольные лампы и индикаторы
-  : Давление моторного масла

-  : Наружные зеркала заднего вида с функцией складывания/раскладывания, оборудованные электроприводом
-  : Окна с электрическими стеклоподъемниками
-  : Система дистанционного запуска двигателя
-  : Контрольная лампа «Пристегните ремни»
-  : Монитор давления воздуха в шинах
-  : Противобуксовочная система/система поддержания курсовой устойчивости StabiliTrak®
-  : Жидкость омывателя ветрового стекла

Краткая информация

Приборная панель

Приборная панель 1-2

Краткое описание систем и оборудования

Краткое описание систем и оборудования 1-4

Система дистанционного управления замками (RKE) . . 1-4

Система дистанционного пуска двигателя 1-5

Центральный выключатель блокировки замков . . . 1-6

Дверь багажного отделения . . 1-7

Окна 1-8

Регулировка сиденья с электроприводом 1-9

Функция сохранения и вызова настроек 1-9

Сиденья с обогревом и вентиляцией 1-10

Регулировка подголовников . 1-11

Ремни безопасности 1-11

Регулировка положения зеркал 1-11

Регулировка положения рулевого колеса 1-12

Регулировка положения педали акселератора и педали тормоза 1-12

Приборы внутреннего освещения 1-13

Наружные световые приборы 1-14

Очиститель/омыватель ветрового стекла 1-14

Система климат-контроля . . 1-16

Автоматическая коробка передач 1-17

Дополнительное оборудование

Кнопки управления на рулевом колесе 1-18

Контрольная лампа системы круиз-контроля . . 1-19

Информационно-развлекательная система 1-19

Информационный центр (DIC) 1-19

Система предупреждения о возможном столкновении спереди (FCA) 1-20

Система предупреждения о непреднамеренном выходе из занимаемой полосы . . 1-20

Система предупреждения о появлении объекта в «слепой» зоне 1-21

Камера заднего обзора 1-21

Система помощи при парковке с ультразвуковыми датчиками 1-21

Активная система экстренного торможения . . 1-21

Вещевые отделения 1-22

Электрические розетки 1-22

Обеспечение удобства и эффективности эксплуатации автомобиля

Противобуксовочная система 1-23

Система поддержания курсовой устойчивости StabiliTrak® 1-23

Монитор давления воздуха в шинах 1-24

Монитор жизни моторного масла 1-24

Экономичные приемы вождения 1-25

Приборная панель

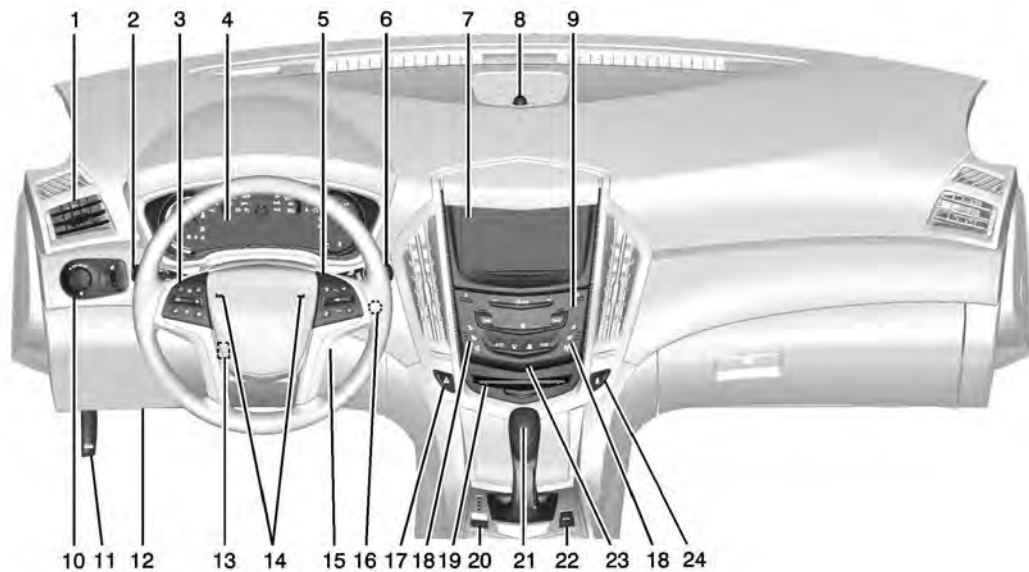

- | | | |
|-------------------------------------------------------------------------------------------------------------------------------------------------------------------------------------------------------------------------------------------------------------------------------------------------------------------------------------------------------------------------------------------------------------------------------------------------------------------------------------------------------------------------------------------------------------------------------------------------------------------------------------|------------------------------------------------------------------------------------------------------------------------------------------------------------------------------------------------------------------------------------------------------------------------------------------------------------------------------------------------------------------------------------------------------------------------------------------------------------------------------------------------------------------------------------------------------------------------------------------|-----------------------------------------------------------------------------------------------------------------------------------------------------------------------------------------------------------------------------------------------------------------------------------------------------------------------------------------------------------------------------------------------------------------------------------------------------------------------------------------------------------------------------------------------------------------------------------------------------------------------------------------------------------------------------------|
| <p>1. Жалюзи вентиляции, стр. 8-10.</p> <p>2. Левый комбинированный подрулевой переключатель. См. «Сигналы указателей поворотов», стр. 6-7.</p> <p>3. Система круиз-контроля, стр. 9-43.</p> <p>4. Комбинация приборов, стр. 5-11.</p> <p>5. Кнопки управления на рулевом колесе, стр. 5-3.
Кнопки управления информационным центром (DIC). См. «Информационный центр (DIC)», стр. 5-32.</p> <p>6. Очиститель/омыватель ветрового стекла, стр. 5-4.
Очиститель/омыватель заднего стекла, стр. 5-6.</p> <p>7. Радиоприемник с диапазонами AM/FM. См. Руководство пользователя информационно-развлекательной системы CUE.</p> | <p>Система навигации (при соответствующей комплектации). См. Руководство пользователя информационно-развлекательной системы CUE.</p> <p>8. Датчик освещенности. См. «Система «Twilight Sentinel»», стр. 6-5.</p> <p>9. Двухзонная система климат-контроля, стр. 8-1.
Сиденья с функциями обогрева и вентиляции, стр. 3-9 (при соответствующей комплектации).</p> <p>10. Наружные световые приборы, стр. 6-1.
Противотуманные фары, стр. 6-7.
Регулятор яркости подсветки комбинации приборов, стр. 6-8.</p> <p>11. Рычаг привода защелки капота. См. «Капот», стр. 10-4.</p> | <p>12. Диагностический разъем (DLC) (не виден). Контрольные лампы, приборы и индикаторы, стр. 5-10.</p> <p>13. Кнопки управления на рулевом колесе, стр. 5-3.</p> <p>14. Звуковой сигнал, стр. 5-4.</p> <p>15. Переключатель регулировки положения педалей (не виден). См. «Педали акселератора и тормоза с регулировкой положения», стр. 9-18 (при соответствующей комплектации).</p> <p>16. Кнопка пуска двигателя/включения аксессуаров. См. «Положения кнопки пуска двигателя/включения аксессуаров», стр. 9-19.</p> <p>17. Аварийная световая сигнализация, стр. 6-7.</p> <p>18. Сиденья с функциями обогрева и вентиляции, стр. 3-9 (при соответствующей комплектации).</p> |
|-------------------------------------------------------------------------------------------------------------------------------------------------------------------------------------------------------------------------------------------------------------------------------------------------------------------------------------------------------------------------------------------------------------------------------------------------------------------------------------------------------------------------------------------------------------------------------------------------------------------------------------|------------------------------------------------------------------------------------------------------------------------------------------------------------------------------------------------------------------------------------------------------------------------------------------------------------------------------------------------------------------------------------------------------------------------------------------------------------------------------------------------------------------------------------------------------------------------------------------|-----------------------------------------------------------------------------------------------------------------------------------------------------------------------------------------------------------------------------------------------------------------------------------------------------------------------------------------------------------------------------------------------------------------------------------------------------------------------------------------------------------------------------------------------------------------------------------------------------------------------------------------------------------------------------------|

19. CD-плеер. См. Руководство пользователя информационно-развлекательной системы CUE. Плеер компакт-дисков с форматом записи Blu Ray (при соответствующей комплектации). См. Руководство пользователя информационно-развлекательной системы CUE.
20. *Стояночный тормоз, стр. 9-34.*
21. Рычаг селектора. См. «Автоматическая коробка передач», стр. 9-27.
22. Экономичный режим (при соответствующей комплектации). См. «Экономичный режим движения», стр. 9-31.

Parking Assist (система помощи при парковке). См. «Системы помощи водителю», стр. 9-56.

Кнопка системы предупреждения о непреднамеренном выходе из занимаемой полосы (при соответствующей комплектации). См. «Система предупреждения о непреднамеренном выходе из занимаемой полосы движения (LDW)», стр. 9-71.

23. *Вещевое отделение в передней части центральной консоли, стр. 4-2.*
24. *Система поддержания курсовой устойчивости Stability-Trak®, стр. 9-40.*

Противобуксовочная система (TCS), стр. 9-38.

Краткое описание систем и оборудования

В этом разделе приводится общее описание основных наиболее важных систем, которые могут устанавливаться на автомобиль в зависимости от комплектации.

Более подробная информация о системах приведена в других разделах данного Руководства.

Система дистанционного управления замками (RKE)

С помощью пульта дистанционного управления (ДУ) можно запирать и отпирать замки дверей, находясь на расстоянии до 60 м от автомобиля.





 : При нажатии данной кнопки все замки запираются.

 : При нажатии данной кнопки замок двери водителя или все замки (в зависимости от пользовательских настроек) отпираются.

Сигналы обратной связи системы управления замками могут быть настроены пользователем.

См. «Запирание, отпирание замков и пуск двигателя с помощью системы RKE» в разделе «Пользовательские настройки», стр. 5-52.

 : Однократное нажатие данной кнопки позволяет определить местонахождение вашего автомобиля.

Для активации сигнала «Тревога» нажмите и удерживайте нажатой в течение трех секунд кнопку  .

Для отмены сигнала «Тревога» повторно нажмите кнопку  .

 : При длительном нажатии данной кнопки дверь багажного отделения, оборудованная электроприводом, поднимется или опустится.



Нажмите на кнопку разблокировки, расположенную в нижней части корпуса трансмиттера, для извлечения механического ключа. Ключ может использоваться для управления замками двери водителя, зажигания и перчаточного ящика.

См. «Ключи», стр. 2-2 и «Система дистанционного управления замками (RKE)», стр. 2-3.

Система дистанционного пуска двигателя

При наличии данной функции запуск двигателя можно осуществлять, находясь вне автомобиля.

Запуск двигателя

1. Нажмите и отпустите кнопку  на пульте дистанционного управления.
2. В течение двух секунд нажмите и удерживайте нажатой кнопку  до тех пор, пока не начнут мигать указатели поворотов.

В момент пуска двигателя включаются габаритные огни и остаются включенными в течение всего времени, пока работает двигатель. Двери останутся закрытыми, и может активироваться система климат-контроля.

Двигатель будет работать в течение десяти минут. Если необходимо увеличить длительность прогрева, по истечении десяти минут повторите шаги, описанные выше.

Повторно прогрев может быть активирован только один раз.

Остановка двигателя после дистанционного запуска

Чтобы отменить дистанционный запуск двигателя, выполните одну из описанных ниже операций:

- Удерживайте кнопку  нажатой до тех пор, пока не погаснут габаритные огни.
- Включите аварийную световую сигнализацию.
- Включите зажигание, а затем выключите его.

См. «Дистанционный запуск двигателя», стр. 2-11.

Центральный выключатель блокировки замков



Доступ без ключа



При нахождении трансмиттера системы дистанционного управления замками (RKE) на расстоянии не более 1 м от двери водителя, нажатие кнопки запираения/отпираения, расположенной на ручке двери, приводит к запираению/отпираению дверей. Если кнопка запираения/отпираения нажимается снова в течение пяти

секунд, все двери, кроме двери водителя, будут снова заперты. См. «Система дистанционного управления замками (RKE)», стр. 2-3.

Система дистанционного управления замками

Чтобы запереть или отпереть дверь снаружи, нажмите  или  на пульте дистанционного управления. См. «Система дистанционного управления замками (RKE)», стр. 2-3.

Ключи

Для отпираения или запираения дверей используйте механический ключ и замочный цилиндр двери водителя. Для открывания двери водителя однократно поверните механический ключ против часовой стрелки; при повторном повороте ключа против часовой стрелки отпираются двери пассажиров.

Внутри автомобиля

Чтобы открыть дверь изнутри, потяните один раз ручку двери, чтобы отпереть замок, и второй раз, чтобы открыть дверь.

Центральный выключатель блокировки замков

На подлокотниках передних дверей находятся центральные выключатели блокировки замков.

🔒 : При нажатии данной кнопки все замки запираются.

🔓 : При повторном нажатии данной кнопки все замки отпираются.

См. «*Центральный выключатель блокировки замков*», стр. 2-13.

Дверь багажного отделения

Управление вручную

Для автомобилей, не оборудованных системой дистанционной идентификации ключей, прежде чем открывать дверь багажного отделения, отоприте автомобиль.

Коснитесь сенсорной кнопки, расположенной на ручке двери багажного отделения над регистрационным знаком, и откройте ее.

Не касайтесь сенсорной кнопки при закрывании двери багажного отделения. Это приведет к отпиранию двери багажного отделения.

Пользование электроприводом двери багажного отделения

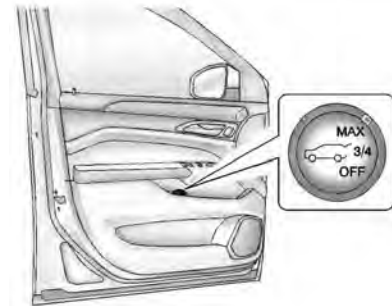

На автомобилях, оборудованных электроприводом открывания/закрывания двери багажного отделения, кнопка управления приводом расположена подлокотнике двери водителя. Для того чтобы воспользоваться электроприводом открывания/закрывания двери багажного отделения, рычаг селектора необходимо установить в положение «Р» (парковка). При движении двери багажного

отделения вверх или вниз будут мигать габаритные огни.

Выбирайте режим открывания/закрывания двери багажного отделения, вращая переключатель до тех пор, пока не будет выбран желаемый режим. Нажмите на центральную часть переключателя.

Доступны три режима:

MAX: дверь багажного отделения открывается на полную высоту.

3/4: дверь багажного отделения открывается не на всю высоту; величину подъема двери может настроить водитель, выбрав значение, близкое к 3/4 полного хода двери при открывании.

OFF: в данном положении переключателя режимов дверь багажного отделения может быть открыта или закрыта только вручную.

См. «Дверь багажного отделения», стр. 2-16.

Окна

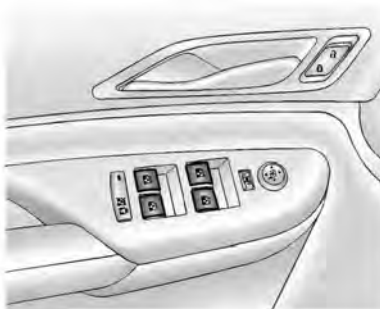

Для открывания или закрывания окна необходимо слегка нажать клавишу переключателя или потянуть ее вверх.

При полном нажатии клавиши активируется функция автоматического опускания стекла. Для активации функции закрывания окна потяните клавишу переключателя вверх до упора и отпустите ее.

При нажатии кнопки  включается функция блокировки стеклоподъемников задних дверей.

См. «Окна с электрическими стеклоподъемниками», стр. 2-28.

Система дистанционного управления стеклоподъемниками



Автомобиль может быть оборудован системой дистанционного управления стеклоподъемниками, с помощью которой можно открывать все окна, находясь вне автомобиля, удерживая нажатой кнопку  на пульте дистанционного управления.

См. «Окна с электрическими стеклоподъемниками», стр. 2-28.

Регулировка сиденья с электроприводом

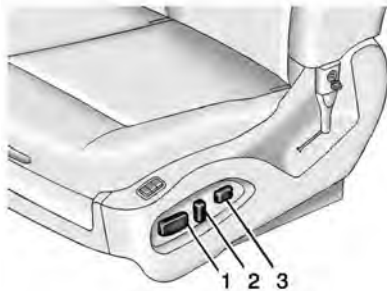

1. Регулировка сиденья.
2. Регулировка наклона спинки.
3. Регулировка поясничной опоры.

Для регулировки сиденья:

- Переместите сиденье вперед или назад, переместив переключатель (1) электропривода вперед или назад.

- Высоту передней части подушки сиденья можно отрегулировать, нажимая переднюю или заднюю части переключателя (1) электропривода вверх или вниз.
- Регулировка всего сиденья по высоте осуществляется нажатием горизонтальной клавиши (1) регулировки вверх или вниз.

См. «Регулировка сиденья с электроприводом», стр. 3-4.

- Регулировка наклона спинки вперед или назад осуществляется клавишей (2), которую необходимо перемещать вперед или назад.

См. «Регулировка наклона спинок сидений», стр. 3-5.

- Увеличение или уменьшение степени поддержки спины в области поясницы осуществляется с помощью клавиш (3), которые необходимо нажать и удерживать.

См. «Регулировка поясничной опоры», стр. 3-5.

Функция сохранения и вызова настроек

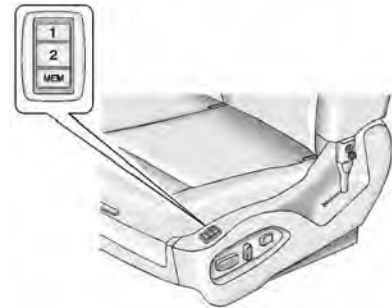

На автомобилях, оборудованных функцией сохранения и вызова настроек, кнопки «1» и «2», расположенные на боковой части сиденья водителя, используются для ручного сохранения и вызова настроек положения сиденья водителя, наружных зеркал и педалей. Эти сохраненные вручную настройки называются сохраненными настройками регулировок компонентов, упомянутых выше.

При этом будут также автоматически сохранены настройки положения сиденья водителя, наружных зеркал и педалей для действующего пульта дистанционного управления при выключении зажигания. Эти автоматически сохраненные настройки считаются настройками, сохраненными в памяти пульта дистанционного управления.

См. «Сиденья с функциями сохранения и вызова настроек», стр. 3-6 и «Пользовательские настройки», стр. 5-52.

Сиденья с обогревом и вентиляцией

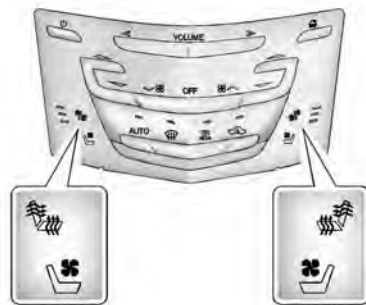

Выключатели обогрева/вентиляции сидений и обогрева сидений выглядят аналогично

Эти выключатели расположены рядом с органами управления системой климат-контроля на центральной консоли. Управление этими функциями должно осуществляться в режимах ON/RUN/START кнопки старта.

Для включения функции обогрева сиденья водителя или переднего пассажира нажмите или , соответственно.

Для включения функции вентиляции сиденья водителя или переднего пассажира нажмите или , соответственно.

При однократном нажатии выключателя обогрев будет осуществляться с наибольшей интенсивностью. При каждом последующем нажатии выключателя интенсивность обогрева будет уменьшаться на одну ступень до полного отключения обогрева. При максимальной интенсивности обогрева загораются три светодиода, расположенные рядом с выключателями, а при минимальной интенсивности — один светодиод. При выборе режима максимального обогрева передних сидений приблизительно через 30 минут может произойти автоматический переход на более низкий уровень интенсивности обогрева.

См. «Сиденья с функциями обогрева и вентиляции», стр. 3-9.

Функция активации обогрева и вентиляции передних сидений может быть также запрограммирована так, что она будет активироваться при дистанционном запуске двигателя. См. «Пользовательские настройки», стр. 5-52.

Регулировка подголовников

Не начинайте движение до тех пор, пока подголовники сидений водителя и всех пассажиров не будут установлены и отрегулированы должным образом.

При выборе удобного положения сиденья старайтесь как можно меньше отклонять спинку от вертикального положения и отрегулируйте подголовник по высоте.

См. «Подголовники», стр. 3-2 и См. «Регулировка сиденья с электроприводом», стр. 3-4.

Ремни безопасности



Более подробная информация о правилах пользования ремнями безопасности приведена в перечисленных ниже разделах:

- «Ремни безопасности», стр. 3-14.
- «Пользование ремнями безопасности», стр. 3-16.
- «Трехточечные ремни безопасности», стр. 3-17.
- «Система креплений детских кресел (система LATCH)», стр. 3-46.

Регулировка положения зеркал

Уход за кузовом автомобиля

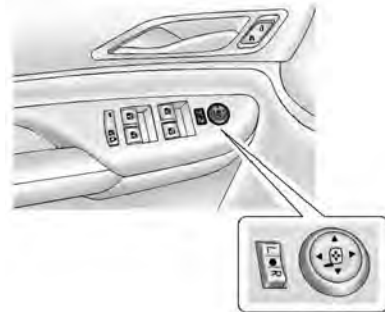

Показано, как сложить зеркала вручную; складывание зеркал с помощью электроприводов осуществляется аналогично.

1-12 Краткая информация

Для регулировки положения наружных зеркал:

1. Переведите переключатель выбора зеркала в положение «L» (левое) или «R» (правое), чтобы выбрать зеркало для регулировки (со стороны водителя или пассажира).
2. Нажимайте соответствующие стрелки на переключателях регулировки, чтобы установить зеркала в желаемое положение.
3. Переместите переключатель выбора зеркала в центральное положение.

См. «Наружные зеркала заднего вида с функцией складывания/раскладывания», стр. 2-25.

Зеркала заднего вида с функцией затемнения

Если данный автомобиль оборудован зеркалами заднего вида с функцией затемнения, то яркость отражения в наружном зеркале

со стороны водителя и внутреннем зеркале автоматически уменьшается, чтобы свет фар автомобилей, идущих за вашим, не ослеплял вас. См. «Зеркала заднего вида с функцией затемнения», стр. 2-26 или См. «Внутреннее зеркало заднего вида с функцией затемнения», стр. 2-27.

Регулировка положения рулевого колеса

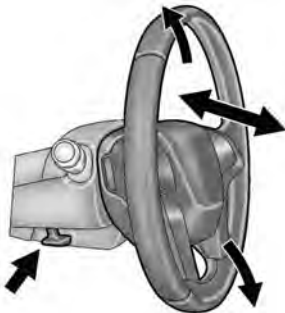

Для регулировки положения рулевого колеса:

1. Потяните рычаг регулировки вниз.
2. Переместите рулевое колесо вверх или вниз.
3. Перемещайте рулевое колесо на себя или от себя, чтобы выбрать удобное положение по вылету.
4. Отпустите рычаг фиксации при выбранном положении рулевого колеса.

Ни в коем случае не выполняйте регулировку положения рулевого колеса во время движения автомобиля.

Регулировка положения педали акселератора и педали тормоза

На автомобилях с соответствующей комплектацией можно изменять положение педали акселератора и педали тормоза.

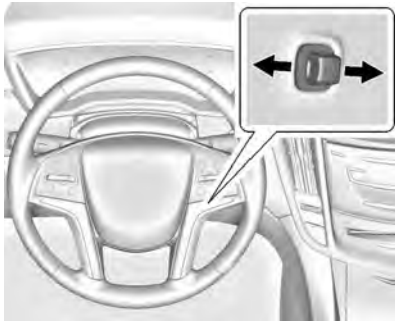

Переключатель расположен справа от рулевой колонки, ниже переключателя очистителей стекол. Потяните переключатель на себя, чтобы придвинуть педали к себе, или отведите переключатель от себя, чтобы переместить педали от себя.

См. «Педали акселератора и тормоза с регулировкой положения», стр. 9-18.

Приборы внутреннего освещения

Плафоны освещения салона

Органы управления плафоном освещения салона установлены на потолочной консоли.



Чтобы изменить настройки плафона освещения салона, выполните следующее:

☞: В данном режиме плафон не загорается даже при открывании какой-либо из дверей автомобиля.

☑: При нажатии данной кнопки плафон автоматически включается при при открывании какой-либо двери.

☞: При нажатии данной кнопки плафон освещения салона включается.

Лампы для чтения

Лампы для чтения расположены на потолочной консоли и над задними дверьми. Данные лампы автоматически включаются при открывании любой из дверей.

Чтобы отключить лампы для чтения вручную:

- Для отключения ламп для чтения, расположенных в потолочной консоли, нажмите кнопку ☞ или ☞, расположенные рядом с соответствующей лампой.
- Для выключения ламп для чтения пассажиров заднего сиденья нажмите на рассеиватель соответствующей лампы.

1-14 Краткая информация

Для получения более подробной информации о внутреннем освещении. См. «Приборы внутреннего освещения», стр. 6-8.

Наружные световые приборы

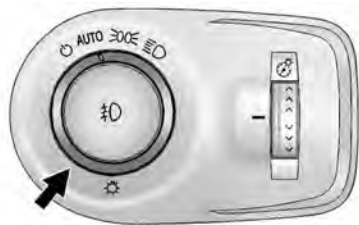

Выключатель наружного освещения расположен на приборной панели слева от рулевого колеса.

Существуют четыре положения переключателя:

☺: При установке переключателя в данное положение отключается или включается (при повторной установке) режим автоматического управления световыми приборами.

AUTO: Автоматически включаются фары, а также габаритные огни, фонари освещения регистрационного знака и подсветка приборной панели.

☺: Включаются габаритные огни, фонари освещения регистрационного номера и подсветка приборной панели.

☺: Включаются фары, габаритные огни, фонари освещения регистрационного номера и подсветка приборной панели.

☺: В автомобилях с противотуманными фарами включаются или выключаются противотуманные фары.

См.

- «Переключатель наружных световых приборов», стр. 6-1.
- «Система дневных ходовых огней (DRL)», стр. 6-3.

Очиститель/омыватель ветрового стекла







Рычаг выбора режимов очистителя/омывателя ветрового стекла расположен на правой части рулевой колонки. При положении ACC/ACCESSORY или ON/RUN/START кнопки пуска двигателя/включения аксессуаров переместите рычаг выбора режимов очистителя/омывателя ветрового стекла, чтобы выбрать частоту движения щеток стеклоочистителя:

2: высокая скорость работы щеток;

1: низкая скорость работы щеток.



: Переместите рычаг в положение  для выбора режима прерывистой работы щеток, затем поверните кольцо  вверх для выбора более коротких интервалов или вниз — для выбора более длинных интервалов. Если автомобиль оборудован системой Rainsense™, см. информацию, приведенную ниже.

: Очиститель ветрового стекла отключен.

: Для того чтобы щетки совершили один рабочий цикл, переместите рычаг вниз. Для того чтобы щетки совершили несколько рабочих циклов, удерживайте рычаг в нажатом положении.



Омыватель ветрового стекла

Потяните рычаг к себе для подачи жидкости омывателя на ветровое стекло.

См. «Очиститель/омыватель ветрового стекла», стр. 5-4 и «Очиститель/омыватель заднего стекла», стр. 5-6 (при соответствующей комплектации).

Система Rainsense™

Для автомобилей с системой Rainsense:

: Переместите рычаг правого комбинированного подрулевого переключателя в положение . Поворачивайте кольцо  на рычаге, чтобы настроить уровень чувствительности.

- Поворачивайте кольцо вверх для увеличения чувствительности датчика.
- Поворачивайте кольцо вниз для уменьшения чувствительности датчика.

- Выведите рычаг правого комбинированного подрулевого переключателя из положения , чтобы отключить систему Rainsense.

Очиститель/омыватель заднего стекла

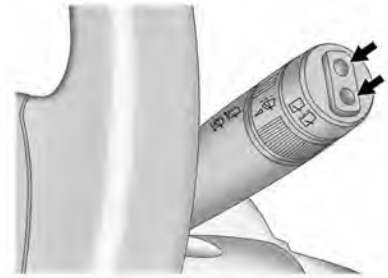



Органы управления очистителем заднего стекла находятся на конце правого комбинированного переключателя.

Нажмите верхнюю или нижнюю часть кнопки для управления очистителем и интервалами его работы.

При возвращении кнопки выключателя в исходное положение очиститель заднего стекла отключается.

: Используется для активации режима постоянного действия очистителя заднего стекла.

: Используется для активации прерывистого режима действия очистителя заднего стекла.

: Нажмите рычаг правого комбинированного подрулевого переключателя по направлению от себя, чтобы подать жидкость на заднее стекло.

См. «Очиститель/омыватель ветрового стекла», стр. 5-4 и «Очиститель/омыватель заднего стекла», стр. 5-6.

Система климат-контроля

Для управления режимами обогрева, охлаждения и вентиляции используется сенсорный экран и органы управления, расположенные на панели управления системой климат-контроля.

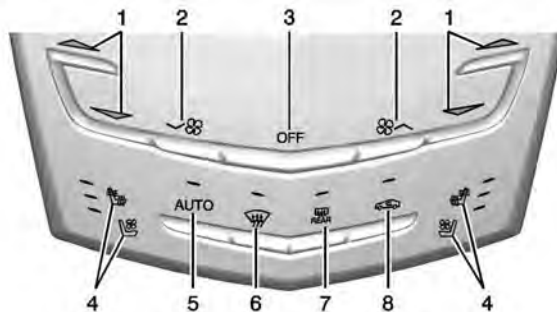

Панель управления системой климат-контроля

1. Переключатель выбора значений температуры для водителя и пассажира переднего сиденья.
2. Переключатель скоростных режимов вентилятора.
3. OFF (выкл., вентилятор).
4. Выключатель функций обогрева/вентиляции сидений водителя и переднего

- пассажира (при соответствующей комплектации).
5. AUTO (выключатель автоматического режима).
6. Выключатель режима обогрева стекол.
7. Электрообогреватель заднего стекла.
8. Выключатель режима рециркуляции воздуха.

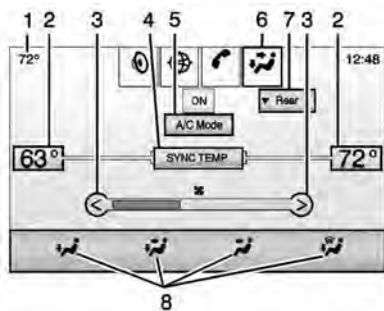

Управление климат-контролем с помощью сенсорного экрана

1. Дисплей наружной температуры.
2. Дисплеи значений температуры для водителя и пассажира переднего сиденья.
3. Переключатель скоростных режимов вентилятора.
4. SYNC TEMP (режим синхронизированной температуры).
5. Режим A/C (кондиционер).

6. Выбор режима климат-контроля (кнопка выбора приложения).
7. Rear (задний) (сенсорный экран управления климат-контролем для пассажиров заднего сиденья).
8. Переключатель режимов подачи воздуха.

См. «Двухзонная система климат-контроля», стр. 8-1 и «Система климат-контроля для пассажиров второго ряда сидений», стр. 8-7 (при соответствующей комплектации).

Автоматическая коробка передач

Функция ручного выбора передач (DSC)

Функция DSC позволяет пользоваться автоматической коробкой передач как механической. Чтобы активировать данную функцию:

1. Переместите рычаг селектора из положения «D» (движение вперед) в положение «Sport».
2. Для перехода в ручной режим (M) выбора передач нажмите на рычаг селектора и переместите его вперед или назад, чтобы выбрать более высокую или более низкую передачу.

См. «Режим ручного выбора передач», стр. 9-30.

Дополнительное оборудование

Кнопки управления на рулевом колесе





При соответствующей комплектации некоторые функции управления аудиосистемой могут выполняться с помощью кнопок, расположенных на рулевом колесе.



 : Нажмите для начала подачи голосовой команды или взаимодействия с системой Bluetooth®. См. подраздел «Bluetooth»

в отдельном Руководстве пользователя информационно-развлекательной системы.



 : Нажмите данную кнопку для отклонения входящего вызова или завершения телефонного разговора. Нажмите для отключения или включения звука информационно-развлекательной системы.





 или  : Нажмите пятиканальный переключатель влево или вправо для перехода к предыдущей или следующей зоне дисплея или к предыдущему или следующему меню.

 или  : Нажимайте пятиканальный переключатель вверх или вниз для перехода по списку вверх или вниз. Нажимайте для перехода вверх или вниз страницы.

SEL: Нажмите для выбора выделенного пункта меню.

 или  : Нажимайте пятиканальный переключатель вверх или вниз для перехода к предыдущей или следующей сохраненной композиции или предпочитаемому типу медиа-носителя.

+ или - : Нажимайте для увеличения или уменьшения уровня громкости звука.

См. «Кнопки управления на рулевом колесе», стр. 5-3.

Контрольная лампа системы круиз-контроля



 : При нажатии данной кнопки происходит включение/отключение аудиосистемы. При включении на комбинации приборов загорается индикатор.

+RES: Кратковременно нажмите вверх для того, чтобы вернуться к ранее установленному значению скорости, или для увеличения скорости, если система круиз-контроля уже активирована.

SET-: Кратковременно переместите рычажок вниз для установки значения скорости и активации системы круиз-контроля или для уменьшения скорости, если система круиз-контроля уже активирована.

 : При нажатии данной кнопки система круиз-контроля отключается, при этом последнее значение заданной скорости сохраняется в памяти системы.

См. «Система круиз-контроля», стр. 9-43 или См. «Система адаптивного круиз-контроля», стр. 9-46 (при соответствующей комплектации).

Информационно-развлекательная система

См. отдельное Руководство пользователя для получения информации об управлении радиоприемником, аудиоплеерами, телефоном, навигационной системой и системой распознавания голосовых команд. В данном Руководстве также содержится информация об установках и приложениях, которые можно загружать (при соответствующей комплектации).

Информационный центр (DIC)

Дисплей системы DIC находится на комбинации приборов. На него выводится информация о состоянии многих систем автомобиля.



△ или ∇ : нажимайте пятиканальный переключатель для перемещения вверх или вниз по списку.

< или > : нажимайте пятиканальный переключатель для перемещения между интерактивными зонами комбинации приборов. Чтобы вернуться к предыдущему меню, нажмите кнопку **<**.

SEL: нажмите в центре для открытия меню или выбора позиции меню. Нажмите и удерживайте для сброса данных, отображаемых на определенных экранах.

См. «Информационный центр (DIC)», стр. 5-32.

Система предупреждения о возможном столкновении спереди (FCA)

Система FCA предназначена для предотвращения столкновения с объектами, расположенными перед вашим автомобилем, или сведения к минимуму его последствий. При обнаружении системой FCA автомобиля, идущего впереди, загорается зеленый индикатор. Индикатор начинает мигать, начинает вибрировать подушка сиденья водителя или подается звуковое предупреждение, когда приближение к идущему впереди автомобилю происходит слишком быстро. Кроме того, система FCA подает визуальное предупреждение, если дистанция до идущего впереди автомобиля становится слишком короткой.

См. «Система предупреждения о возможном столкновении спереди (FCA)», стр. 9-63.

Система предупреждения о непреднамеренном выходе из занимаемой полосы

Система предупреждения о непреднамеренном выходе из занимаемой полосы предназначена для предотвращения непреднамеренного выхода автомобиля из занимаемой полосы при скорости 56 км/ч и выше. В данной системе для слежения за расположением автомобиля относительно продольных линий дорожной разметки используется фронтальная камера. При обнаружении продольных линий разметки индикатор системы предупреждения о непреднамеренном выходе из занимаемой полосы  начинает светиться зеленым цветом. При непреднамеренном выходе автомобиля из занимаемой полосы цвет индикатора изменяется на оранжевый, и индикатор

начинает мигать. Кроме того, в этом случае подушка сиденья водителя начинает вибрировать или подается звуковое предупреждение.

См. «Система предупреждения о непреднамеренном выходе из занимаемой полосы движения (LDW)», стр. 9-71.

Система предупреждения о появлении объекта в «слепой» зоне

При соответствующей комплектации автомобиля данная система обнаруживает наличие других транспортных средств в «слепых» зонах (не попадающих в поле зрения водителя при обзоре через зеркала заднего вида) и предупреждает об этом водителя. Когда система обнаруживает приближение другого автомобиля к «слепой» зоне, если включен сигнал указателя поворота,

на соответствующем наружном зеркале начнет мигать дисплей данной системы.

См. «Система предупреждения о появлении объекта в «слепой» зоне», стр. 9-69.

Камера заднего обзора

С помощью камеры заднего обзора на дисплей, расположенный на центральной консоли, выводится изображение зоны, находящейся за автомобилем при включении передачи «R» (задний ход) коробки передач.

См. «Системы помощи при парковке и движении задним ходом», стр. 9-58.

Система помощи при парковке с ультразвуковыми датчиками

В данной системе используются ультразвуковые датчики, установленные в заднем бампере для предотвращения столкновений при маневрах, связанных с парковкой и при движении задним ходом. Система помощи при парковке действует при скорости движения, не превышающей 8 км/ч. С помощью системы помощи при парковке на экране камеры заднего обзора может высвечиваться предупреждение в виде треугольника и появляться графическое изображение на комбинации приборов с указанием расстояния до объектов. Кроме того, при приближении к объектам может подаваться звуковое предупреждение в виде часто подаваемых звуков или импульсов.

На вашем автомобиле могут быть также установлены системы помощи при парковке с передними ультразвуковыми датчиками, система предупреждения о приближении к автомобилю объекта сзади на большой скорости и системе автоматического торможения при движении задним ходом.

См. «Системы помощи водителю», стр. 9-56.

Активная система экстренного торможения

Если автомобиль оборудован системой адаптивного круиз-контроля (ACC), он оснащается активной системой экстренного торможения, в состав которой входит интеллектуальная система помощи при экстренном торможении (IBA) и система автоматической подготовки к столкновению (ACP). Эти системы способны обеспечивать увеличение давления в гидроприводе тормозной

системы или автоматически затормаживать автомобиль во избежание столкновения.

См. «Активная система экстренного торможения», стр. 9-67.

Вещевые отделения

В перчаточный ящик подается холодный воздух, поэтому его можно использовать для хранения предметов при более низкой температуре. Перемещением ползунка можно открывать и закрывать доступ холодного воздуха для регулирования температуры в перчаточном ящике. См. «Перчаточный ящик», стр. 4-1.

Электрические розетки

Электрические розетки могут использоваться для подключения дополнительного оборудования, например мобильных телефонов или MP3-плеера.

В автомобиле могут устанавливаться до пяти электрических розеток.

Они устанавливаются:

- В переднем вещевом отделении, расположенном ниже панели управления системой климат-контроля.
- Внутри центральной (напольной) консоли. На тыльной части центральной (напольной) консоли. В автомобилях с панелью управления системой климат-контроля для пассажиров второго ряда сидений устанавливаются две электрические розетки на тыльной части центральной (напольной) консоли.
- В багажном отделении.



Эти розетки могут использоваться при положении ON/RUN/START или ACC/ACCESSORY кнопки старта или до момента открывания двери водителя в течение 10 минут после останова двигателя. Электропитание к электрической розетке, расположенной в багажном отделении, подается всегда.



См. «Электрические розетки», стр. 5-9.

Обеспечение удобства и эффективности эксплуатации автомобиля

Противобуксовочная система

Противобуксовочная система ограничивает пробуксовывание ведущих колес. Система активируется при запуске двигателя.

- Для отключения противобуксовочной системы нажмите и отпустите кнопку  расположенную на центральной консоли. На комбинации приборов загорается символ . На информационном дисплее появляется сообщение Traction Control Off («Противобуксовочная система отключена»). См. «Сообщения, связанные с системами поддержания курсовой устойчивости», стр. 5-47.



- Нажмите и отпустите кнопку  снова для включения противобуксовочной системы. На комбинации приборов загорается символ . На информационном дисплее появляется сообщение Traction Control On («Противобуксовочная система включена»). См. «Сообщения, связанные с системами поддержания курсовой устойчивости», стр. 5-47.

См. «Противобуксовочная система (TCS)», стр. 9-38.

Система поддержания курсовой устойчивости StabiliTrak®

Система StabiliTrak помогает поддерживать курсовую устойчивость в сложных условиях движения. Система активируется при запуске двигателя.

- Для отключения противобуксовочной системы и системы StabiliTrak нажмите и удерживайте

кнопку  расположенную на центральной консоли, до тех пор, пока на комбинации приборов не загорятся символы  и . На информационном дисплее появляется сообщение Traction Control Off («Противобуксовочная система отключена»). См. «Сообщения, связанные с системами поддержания курсовой устойчивости», стр. 5-47.

- Нажмите кнопку  снова для включения обеих систем. Символы  и  на комбинации приборов погаснут. На информационном дисплее появляется сообщение Traction Control On («Противобуксовочная система включена»). См. «Сообщения, связанные с системами поддержания курсовой устойчивости», стр. 5-47.

См. «Система поддержания курсовой устойчивости StabiliTrak®», стр. 9-40.

Монитор давления воздуха в шинах

На данный автомобиль может быть установлен монитор давления воздуха в шинах (TPMS).



Контрольная лампа монитора давления воздуха в шинах предупреждает о значительном уменьшении давления воздуха в одной или нескольких шинах. При активации данной контрольной лампы следует как можно быстрее остановить автомобиль в безопасном месте и довести давление воздуха в шинах до значения, указанного на соответствующей информационной табличке. См. «Ограничения нагрузки на автомобиль», стр. 9-12. Контрольная лампа остается включенной до тех пор, пока давление воздуха в шинах не будет доведено до нормы.

Контрольная лампа падения давления воздуха в шинах может загораться в холодную погоду при первом пуске двигателя, а затем гаснуть во время дальнейшего движения автомобиля. Это должно послужить предупреждением о том, что давление воздуха в шинах снижается и его необходимо проверить и довести до нормы.

Наличие монитора давления воздуха в шинах не отменяет необходимости в проведении ежемесячных плановых проверок давления воздуха в шинах и состояния шин. Поддерживайте давление воздуха в шинах на заданном уровне.

См. «Монитор давления воздуха в шинах», стр. 10-50.

Монитор жизни моторного масла

Данная система определяет состояние масла по эксплуатационным параметрам автомобиля; при определенной комплектации

предусмотрен вывод на информационный дисплей сообщения о необходимости замены моторного масла и масляного фильтра. После замены масла необходимо восстановить начальные показания счетчика монитора жизни моторного масла, выбрав значение 100 %.

Сброс показаний счетчика монитора жизни моторного масла

1. С помощью кнопок управления информационным дисплеем, расположенных справа от рулевого колеса, выведите на дисплей системы DIC сообщение REMAINING OIL LIFE («Оставшийся ресурс моторного масла»). См. «Информационный центр (DIC)», стр. 5-32. Когда ресурс моторного масла становится низким, на дисплее появляется сообщение CHANGE ENGINE OIL SOON («Приближение срока замены моторного масла»). См. «Сообщения монитора жизни моторного масла», стр. 5-40.

2. Нажмите и удерживайте нажатой в течение двух секунд кнопку установки/сброса, чтобы удалить сообщение CHANGE ENGINE OIL SOON («Приближение срока замены моторного масла») и установить показания монитора жизни моторного масла на 100 %.

Будьте осторожны, чтобы случайно не сбросить значения остаточного ресурса моторного масла в любой другой момент, кроме как сразу после замены моторного масла. Значение остаточного ресурса будет невозможно восстановить до следующей замены масла.

Сбросить показания монитора жизни моторного масла можно также следующим образом:

1. Включите зажигание, но не запускайте двигатель.
2. В течение пяти секунд троекратно плавно нажмите до упора и отпустите педаль акселератора.

Если после этого сообщение CHANGE ENGINE OIL SOON («Приближение срока замены моторного масла») не появится, значит, сброс показаний системы прошел успешно.

См. «Монитор жизни моторного масла», стр. 10-10.

Экономичные приемы вождения

Стиль вождения оказывает существенное влияние на расход топлива. Ниже перечислены некоторые рекомендации для поддержания наиболее экономичного режима движения.

- Не допускайте резкого трогания с места и плавно набирайте скорость.
- Снижайте скорость постепенно, избегайте резкого торможения.
- Не оставляйте двигатель работать в режиме холостого хода в течение длительного периода времени.

- Старайтесь задействовать систему круиз-контроля каждый раз, когда позволяют условия движения.
- Соблюдайте установленные ограничения скорости движения или выбирайте меньшую скорость, если этого требуют условия движения.
- Постоянно следите за поддержанием заданного давления воздуха в шинах.
- Старайтесь объединять несколько поездок в одну.
- При замене устанавливайте новые шины с тем же номером по стандарту TPC, что и у заменяемых (номер наносится на боковине шины рядом с обозначением типоразмера).
- Соблюдайте график планового технического обслуживания.

Ключи, двери и окна

Ключи и замки	
Ключи	2-2
Система дистанционного управления замками (RKE)	2-3
Пользование системой дистанционного управления замками (RKE)	2-3
Дистанционный запуск двигателя	2-11
Центральный выключатель блокировки замков	2-13
Центральный выключатель блокировки замков	2-14
Функция автоматического запираения замков	2-15
Функция защиты от случайного отпирания дверей	2-15
Двери	
Дверь багажного отделения	2-16

Охранные системы	
Охранные системы	2-21
Система охранной сигнализации	2-21
Действие системы иммобилайзера	2-23
Наружные зеркала заднего вида	
Панорамные зеркала заднего вида	2-24
Наружные зеркала заднего вида с электрической регулировкой	2-24
Наружные зеркала заднего вида с функцией складывания/раскладывания	2-25
Наружные зеркала заднего вида с электрообогревом	2-26
Зеркала заднего вида с функцией затемнения	2-26
Наружные зеркала с функцией наклона при движении задним ходом	2-26

Внутреннее зеркало заднего вида	
Внутреннее зеркало заднего вида с функцией затемнения	2-27
Окна	
Окна	2-27
Окна с электрическими стеклоподъемниками	2-28
Солнцезащитные козырьки	2-31
Крыша	
Вентиляционный люк в крыше	2-31

Ключи и замки

Ключи

ВНИМАНИЕ

Не оставляйте пульт дистанционного управления в автомобиле, когда в нем находятся дети; дети или другие люди могут получить серьезные травмы или даже погибнуть. Дети могут включить электрические стеклоподъемники, использовать другие органы управления автомобиля или даже запустить двигатель и начать движение. При наличии пульта дистанционного управления в автомобиле приводы стеклоподъемников будут активированы и дети могут получить серьезные травмы и даже погибнуть, если они будут находиться в оконном проеме при закрывании окна. Не оставляйте пульт дистанционного управления в автомобиле, когда в нем находятся дети.



Механический ключ, расположенный в пульте дистанционного управления, используется для управления замком двери водителя и перчаточного ящика.

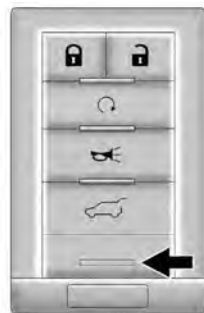

Чтобы извлечь ключ, нажмите кнопку, расположенную в нижней части пульта дистанционного управления и извлеките ключ. Не допускается извлекать механический ключ, не нажимая кнопку.

Если механический ключ извлечь не удастся или он извлекается с трудом, проверьте нет ли на нем загрязнений.

Если вам необходим новый ключ, обратитесь в авторизованный сервисный центр.

Система дистанционного управления замками (RKE)

Не вносите изменений в систему RKE. Это может привести к отказу в гарантийном ремонте данного оборудования.

Если радиус действия системы дистанционного управления уменьшился:

- Проверьте расстояние, на котором вы находитесь от автомобиля. Пульт управления может находиться слишком далеко от автомобиля.
- Проверьте, насколько удачно выбрано место, на котором вы стоите. Сигнал может блокироваться другими автомобилями или объектами.
- Проверьте состояние элемента питания пульта дистанционного управления. См. раздел «Замена элемента питания» далее в этой главе.

- Если после выполнения этих проверок пульт дистанционного управления по-прежнему действует некорректно, обратитесь за помощью в авторизованный сервисный центр или к квалифицированному техническому специалисту.

Пользование системой дистанционного управления замками (RKE)

Радиус действия пульта дистанционного управления системы RKE может составлять до 60 м от автомобиля.



Не забывайте, что на работу пульта дистанционного управления могут влиять другие условия, о которых говорилось ранее.





Пульт дистанционного управления для автомобилей с системой дистанционного запуска двигателя и дверью багажного отделения с электроприводом. Пульт для автомобилей без системы дистанционного запуска двигателя выглядит аналогично.

🔒 (Запирание): при нажатии данной кнопки все замки запираются. При запирании замков в качестве сигнала обратной связи мигают указатели поворотов и (или) срабатывает звуковой сигнал. См. «Запирание,

отпирание замков и пуск двигателя с помощью системы RKE» в разделе *«Пользовательские настройки»*, стр. 5-52.

Если при нажатии кнопки  дверь водителя открыта, то будут заперты все замки, за исключением замка двери водителя, если данная функция активирована через меню пользовательских настроек автомобиля. Если при нажатии кнопки  дверь пассажира открыта, то замки всех дверей будут заперты.

При нажатии кнопки  будет также активирована охранная система. См. *«Охранные системы»*, стр. 2-21.

 (Unlock): при нажатии данной кнопки отпираются все двери. См. «Запирание, отпирание замков и пуск двигателя с помощью системы RKE» в разделе *«Пользовательские настройки»*, стр. 5-52. При дистанционном отпирании замков дверей в темное время суток, для освещения



дороги на подходе к автомобилю приблизительно на 20 секунд включаются противотуманные фары и фонари заднего хода.

При запирании замков в качестве сигнала обратной связи могут мигать сигналы указателей поворотов и (или) срабатывает звуковой сигнал. См. «Запирание, отпирание замков и пуск двигателя с помощью системы RKE» в разделе *«Пользовательские настройки»*, стр. 5-52.

При отпирании замков может активироваться функция вызова настроек. См. «Запирание, отпирание замков и пуск двигателя с помощью системы RKE» в разделе *«Пользовательские настройки»*, стр. 5-52.

При нажатии кнопки  охранная система отключается. См. *«Охранные системы»*, стр. 2-21.

На некоторых моделях при нажатии и удерживании нажатой кнопки  произойдет открывание окон всех дверей.

 (Дистанционный запуск): для дистанционного запуска двигателя нажмите кнопку , расположенную на пульте дистанционного управления, а затем нажмите и удерживайте кнопку  в течение трех секунд. См. *«Дистанционный запуск двигателя»*, стр. 2-11.

 (Поиск автомобиля/режим тревоги): однократное нажатие данной кнопки позволяет определить местонахождение вашего автомобиля. Включаются наружные световые приборы, и в режиме уменьшенной громкости работает звуковой сигнал. Для активации сигнала «Тревога» нажмите и удерживайте нажатой в течение трех секунд кнопку . Прозвучит звуковой сигнал, и указатели поворотов будут мигать в течение 30 секунд или до тех пор, пока кнопка  не будет нажата снова или пока не будет запущен двигатель.

 **(Дистанционное управление дверью багажного отделения):** удерживайте данную кнопку до тех пор, пока дверь багажного отделения с электроприводом не начнет открываться или закрываться.

Действие системы дистанционной идентификации ключа

Система дистанционной идентификации ключа позволяет отпирать и запирать замки дверей и двери багажного отделения, не доставая пульт дистанционного управления из кармана, сумочки, портфеля и т.д. Пульт дистанционного управления должен находиться в радиусе не более 1 м от двери, которую необходимо открыть, или от двери багажного отделения.

Система RKE может быть запрограммирована для одновременного отпирания всех дверей при первом нажатии кнопки запирания/отпирания замков, расположенной на двери водителя. См. «*Пользовательские настройки*», стр. 5-52.

Отпирание/закрывание дверей с помощью кнопки, расположенной на двери водителя

При всех запертых дверях и нахождении пульта дистанционного управления системы RKE на расстоянии не более 1 м от ручки двери водителя нажатие кнопки, расположенной на ручке, будет приводить к отпиранию двери водителя. Если кнопка запирания/отпирания нажимается снова в течение пяти секунд, все двери, кроме двери водителя, будут снова заперты.



Показана дверь пассажира, для двери водителя аналогично

Нажатие кнопки запирания/отпирания приведет к запиранию всех дверей, если произойдет следующее:

- прошло более пяти секунд с момента первого нажатия кнопки запирания/отпирания;
- для запирания всех дверей использовались две кнопки запирания/отпирания;
- одна из дверей была открыта, и затем все двери были закрыты.

Отпирание/запирание дверей с помощью кнопки, расположенной на двери пассажира

При всех запертых дверях и нахождении пульта дистанционного управления системы RKE на расстоянии не более 1 м от ручки двери переднего пассажира нажатие кнопки, расположенной на этой двери, будет приводить к отпиранию всех дверей. Нажатие кнопки запирания/отпирания приведет к запиранию всех дверей, если произойдет следующее:

- для запирания всех дверей использовалась кнопка запирания/отпирания;
- одна из дверей была открыта, и затем все двери были закрыты.

Режим пассивного запирания

На автомобилях, оборудованных системой дистанционной идентификации ключа, данная функция предоставляет выбор: запирать

замки дверей автоматически при выходе из автомобиля или нет. При выключении зажигания и закрытии всех дверей система определяет, сколько пультов дистанционного управления осталось внутри автомобиля. Если из автомобиля был удален по меньшей мере один пульт дистанционного управления, в течение нескольких секунд двери будут заперты.

Временно отменить действие данной функции можно, нажав и удерживая выключатель на двери при открытой двери. Функция пассивного запирания замков будет отключена до тех пор, пока будет нажат выключатель блокировки замков, расположенный на двери, или до тех пор, пока не будет запущен двигатель.

Чтобы настроить функцию автоматического запирания замков дверей при выходе из автомобиля, см. «Пассивное запирание замков» в разделе «*Пользовательские настройки*», стр. 5-52.

Открытие двери багажного отделения с помощью системы дистанционной идентификации ключей

Если пульт дистанционного управления находится в радиусе действия системы (1 м), коснитесь сенсорной кнопки, расположенной на ручке двери багажного отделения, чтобы открыть ее.

Программирование пультов дистанционного управления

Управление может осуществляться только при помощи запрограммированных пультов дистанционного управления. Если пульт дистанционного управления был утерян или похищен, новый пульт необходимо приобрести и запрограммировать у официального дилера. Соответствующий блок управления автомобиля может быть перепрограммирован, поэтому с помощью потерянных или похищенных пультов дистанционного управления управлять

системами автомобиля больше будет невозможно. Можно запрограммировать до 8 кодов пультов дистанционного управления.

Программирование пультов дистанционного управления с помощью запрограммированного пульта дистанционного управления (только для автомобилей, оборудованных системой дистанционной идентификации ключей)

Новый пульт дистанционного управления может быть запрограммирован (при введении соответствующих данных в соответствующий блок управления автомобилем), если есть хотя бы один запрограммированный пульт дистанционного управления.

При программировании зажигание должно быть выключено и оба пульта дистанционного управления (запрограммированный и новый) должны находиться при вас.

1. Поместите запрограммированный(е) пульт(ы) дистанционного управления в подстаканник.
2. Вставьте механический ключ, извлеченный из пульта дистанционного управления, в замочный цилиндр, расположенный с наружной стороны двери водителя, и переводите ключ в положение «unlock» (по часовой стрелке) пять раз в течение 10 секунд.

На дисплее информационного центра (DIC) появится сообщение READY TO LEARN ELECTRONIC KEY # 2, 3, 4, ETC («Возможно программирование электронного ключа № 2, 3, 4 и т. д.»).

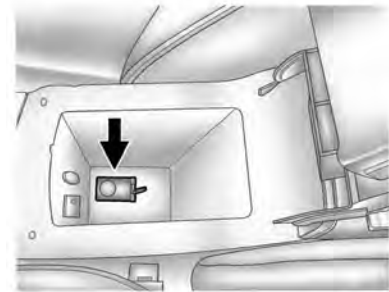

3. Поместите новый пульт дистанционного управления в карман для пульта дистанционного управления. Карман для пульта дистанционного управления находится в вещевом отделении центральной консоли, расположенном между сиденьями водителя и переднего пассажира. Для доступа к карману для пульта дистанционного управления необходимо открыть вещевое отделение и приподнять вещевой ящик.

4. Нажмите кнопку START. Если пульт дистанционного управления был успешно запрограммирован, то на дисплее информационного центра (DIC) появится сообщение о том, что можно запрограммировать следующий пульт дистанционного управления.
5. Извлеките пульт дистанционного управления из кармана для пульта дистанционного управления и нажмите кнопку  на пульте дистанционного управления.

Чтобы запрограммировать дополнительные пульты дистанционного управления, повторите шаги 3–5.

После программирования всех дополнительных пультов дистанционного управления нажмите и удерживайте кнопку пуска и останова двигателя в течение 10 секунд, чтобы выйти из режима программирования.

Программирование пультов дистанционного управления без запрограммированного пульта дистанционного управления (только для автомобилей, оборудованных системой дистанционной идентификации ключей)

Если в настоящее время у вас нет запрограммированных пультов дистанционного управления, выполните данную процедуру, чтобы запрограммировать до 8 пультов дистанционного управления. Выполнение данной процедуры займет приблизительно 30 минут. Необходимо заглушить двигатель, а все пульты дистанционного управления, которые необходимо запрограммировать, должны находиться у вас.

1. Вставьте ключ пульта дистанционного управления в замочный цилиндр, расположенный с наружной стороны двери водителя, и переведите ключ в положение «unlock» (по часовой стрелке) пять раз в течение 10 секунд.

На дисплее информационного центра (DIC) появится сообщение REMOTE LEARN PENDING, PLEASE WAIT («Выполняется программирование, пожалуйста, подождите»).

2. Подождите 10 минут до тех пор, пока на дисплее информационного центра (DIC) не появится сообщение PRESS ENGINE START BUTTON TO LEARN («Нажмите кнопку старта, чтобы начать программирование»).

На дисплее информационного центра (DIC) снова появится сообщение REMOTE LEARN PENDING, PLEASE WAIT («Выполняется программирование, пожалуйста, подождите»).

3. Для программирования дополнительных пультов дистанционного управления повторите шаг 2. После третьего раза все ранее

запрограммированные пульты дистанционного управления будут недействительны. Оставшиеся пульты дистанционного управления можно перепрограммировать, выполнив следующие шаги.

На дисплее информационного центра (DIC) теперь должно появиться сообщение READY FOR REMOTE # 1 («Возможно программирование нового пульта дистанционного управления № 1»).

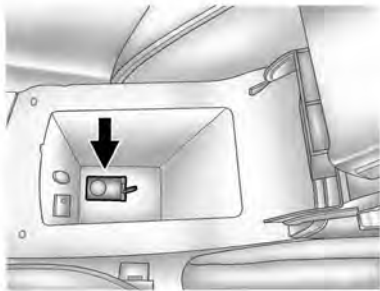

4. Поместите новый пульт дистанционного управления в карман

для пульта дистанционного управления. Карман для пульта дистанционного управления находится в вещевом отделении центральной консоли, расположенном между сиденьями водителя и переднего пассажира. Для доступа к карману для пульта дистанционного управления необходимо открыть вещевое отделение и приподнять вещевой ящик.

5. Включите зажигание. Если пульт дистанционного управления был успешно запрограммирован, то на дисплее информационного центра (DIC) появится сообщение о том, что можно запрограммировать следующий пульт дистанционного управления.
6. Извлеките пульт дистанционного управления из кармана для пульта дистанционного управления и нажмите кнопку  на пульте дистанционного управления.

Чтобы запрограммировать дополнительные пульты дистанционного управления, повторите шаги 4–6.

После программирования всех дополнительных пультов дистанционного управления нажмите и удерживайте кнопку старта в течение 10 секунд, чтобы выйти из режима программирования.

Запуск двигателя при разряженном элементе питания пульта дистанционного управления

Если элемент питания пульта дистанционного управления разряжен, при попытке запуска двигателя на дисплее информационного центра (DIC) может появиться сообщение NO REMOTE DETECTED («Пульты дистанционного управления не обнаружены»). На дисплее также может появиться сообщение REPLACE BATTERY IN REMOTE KEY («Замените элемент питания в пульте дистанционного управления»).

Для запуска двигателя выполните следующую процедуру.

1. Откройте вещевое отделение, расположенное в центральной консоли, и приподнимите вещевой ящик.

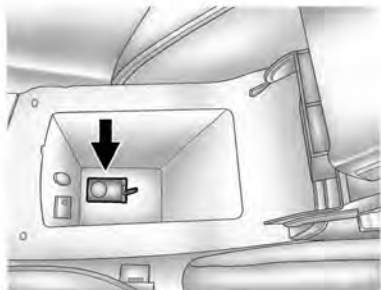

2. Поместите пульт дистанционного управления в карман для пульта дистанционного управления.
3. Переместив рычаг селектора в положение «P» (парковка) или «N» (нейтраль), нажмите педаль тормоза и кнопку пуска.

При первой же возможности замените элемент питания пульта дистанционного управления.

Замена элемента питания

Примечание. При замене элемента питания не прикасайтесь к элементам электронной схемы пульта дистанционного управления. Они могут быть повреждены разрядом статического электричества, накапливающимся на человеке.

При появлении на дисплее информационного центра сообщения REPLACE BATTERY IN REMOTE KEY («Замените элемент питания пульта дистанционного управления») необходимо выполнить замену элемента питания.

1. Нажмите кнопку, расположенную в нижней части пульта дистанционного управления и извлеките ключ.

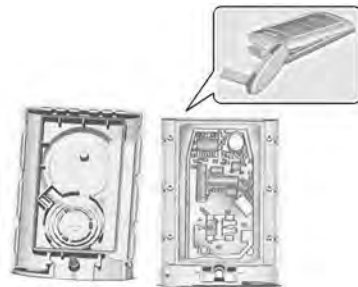

2. Используйте овальную головку ключа для того, чтобы отделить друг от друга две половины корпуса пульта дистанционного управления.
3. Извлеките разряженный элемент питания. Не используйте для этого металлические предметы.
4. Установите новый элемент питания так, чтобы «положительный» полюс был обращен вверх. Для замены необходимо использовать элемент питания CR2032 или аналогичный.

5. Совместите кнопку разблокировки и соедините элементы корпуса трансмиттера.

Дистанционный запуск двигателя

При наличии данной функции запуск двигателя можно осуществлять, находясь вне автомобиля.

 (Дистанционный запуск двигателя): если автомобиль оборудован системой дистанционного запуска двигателя, то на пульте дистанционного управления будет находиться данная кнопка.



После дистанционного запуска двигателя будет использоваться предыдущий набор установок системы климат-контроля. В зависимости от значения наружной температуры после дистанционного запуска двигателя может быть включен обогреватель заднего стекла. При дистанционном пуске двигателя задний противотуманный фонарь не загорается.

При наличии сидений с обогревом после дистанционного запуска двигателя может включаться обогрев сидений. См. «Сиденья с функциями обогрева и вентиляции», стр. 3-9.

Законы, действующие в некоторых странах и регионах, могут ограничивать или запрещать использование систем дистанционного запуска двигателя. Например, законодательство некоторых стран предусматривает обязательное наличие прямой видимости автомобиля, двигатель которого запускается дистанционно. Убедитесь в том, что вы не нарушаете законодательство страны или региона, в котором вы находитесь, запуская двигатель автомобиля дистанционно.

На работоспособность пульта дистанционного управления могут влиять и другие условия. См. «Система дистанционного управления замками (RKE)», стр. 2-3 для получения дополнительной информации.

Запуск двигателя с помощью системы дистанционного запуска двигателя

1. Нажмите и отпустите кнопку  на пульте дистанционного управления.
2. В течение двух секунд нажмите и удерживайте нажатой кнопку  до тех пор, пока не начнут мигать указатели поворотов. Этот сигнал служит подтверждением того, что сигнал запроса дистанционного запуска двигателя был принят.

В ходе дистанционного запуска двигателя двери будут оставаться запертыми, а габаритные огни будут гореть до тех пор, пока работает двигатель.

Двигатель будет заглушен через 10 минут, если не был установлен другой промежуток времени или если не будет выбран режим ON/RUN/START кнопки пуска двигателя/включения аксессуаров.

3. Нажмите педаль тормоза и выберите режим ON/RUN/START замка зажигания, чтобы запустить двигатель.

Увеличение длительности работы двигателя после дистанционного запуска

Для увеличения времени работы двигателя при дистанционном запуске на 10 минут повторите шаги 1 и 2, пока двигатель еще работает. Длительность работы двигателя при дистанционном запуске можно увеличить только один раз.

При увеличении длительности работы двигателя после дистанционного запуска отсчет дополнительного 10-минутного периода начнется немедленно после активации функции увеличения длительности времени при использовании системы дистанционного запуска двигателя.

Например, если двигатель автомобиля работает уже в течение пяти минут и время его работы

было увеличено на 10 минут, то в общей сложности двигатель будет работать 15 минут.

Дистанционно запустить двигатель между включением и выключением зажигания можно только два раза или один раз с увеличенной длительностью работы двигателя.

Перед повторным использованием процедуры дистанционного запуска двигателя необходимо выбрать режим ON/RUN/START кнопки пуска двигателя/включения аксессуаров и затем снова выключить зажигание.

Останов двигателя после дистанционного запуска

Чтобы отменить дистанционный запуск двигателя, выполните одну из описанных ниже операций:

- удерживайте кнопку  нажатой до тех пор, пока не погаснут габаритные огни;
- включите аварийную световую сигнализацию;

- включите зажигание, а затем выключите его.

Условия, при которых система дистанционного запуска двигателя не действует

Система дистанционного запуска двигателя не действует при любом из следующих условий:

- кнопка старта находится в любом положении, кроме «OFF»;
- пульт дистанционного управления находится в автомобиле;
- не закрыт капот;
- включена аварийная световая сигнализация;
- обнаружена неисправность в системе управления двигателем;
- температура охлаждающей жидкости двигателя превышает норму;
- давление моторного масла ниже нормы;

- дистанционный запуск двигателя уже был выполнен дважды;
- рычаг селектора находится в любом положении, кроме положения «Р» (парковка).

Центральный выключатель блокировки замков

ВНИМАНИЕ

Незапертые двери могут создавать опасность.

- Пассажиры, особенно дети, могут легко открыть двери и выпасть из движущегося автомобиля. Незапертые двери повышают вероятность выпадения из автомобиля в случае дорожно-транспортного происшествия.

(см. продолжение)

ВНИМАНИЕ (продолжение)

Поэтому во время движения автомобиля водитель и все пассажиры должны быть пристегнуты ремнями безопасности, а все двери должны быть заперты.

- Маленькие дети, которые могут забраться в незапертый автомобиль, иногда не способны покинуть его. Дети могут пострадать от перегрева, получить увечья или даже погибнуть от теплового удара. Всегда запирайте автомобиль, когда покидаете его.
- Возможны случаи нежелательного вторжения третьих лиц в автомобиль, когда он движется на малой скорости или стоит на месте. Этого не случится, если двери заперты.

Чтобы запереть или отпереть дверь снаружи, нажмите  или  на пульте дистанционного управления. См. «Система дистанционного управления замками (RKE)», стр. 2-3 или пользуйтесь механическим ключом и замочным цилиндром, расположенным на двери водителя. Для открывания двери водителя однократно поверните механический ключ против часовой стрелки; при повторном повороте ключа против часовой стрелки отпираются двери пассажиров.

Чтобы открыть дверь изнутри, потяните один раз ручку двери, чтобы отпереть замок и второй раз, чтобы открыть дверь.

Центральный выключатель блокировки замков

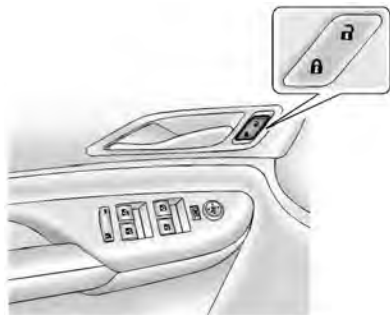



 (Запирание): при нажатии данной кнопки все замки запираются.

 (Запирание): при нажатии данной кнопки все замки запираются.

Защита от нежелательного запираения пульта дистанционного управления в автомобиле

Данная функция снижает шансы случайно запереть ключ в автомобиле.

При запираении дверей нажатием кнопки , расположенной на обивках дверей, или при нажатии кнопки пульта дистанционного управления и открытой двери водителя все двери будут заперты, после чего немедленно будет отперта дверь водителя. Чтобы запереть все двери, дверь водителя должна быть закрыта при нажатии кнопки .

Эта функция может быть запрограммирована таким образом, чтобы она включалась только в том случае, когда выбран режим ACC/ACCESSORY или ON/RUN/START кнопки старта. См. «Центральный выключатель блокировки замков дверей» в разделе «Пользовательские настройки», стр. 5-52.

Функция задержки запираения замков

Если данная функция активирована и все двери заперты с помощью центрального выключателя, расположенного на приборной панели, то прозвучит троекратное звуковое предупреждение («колокольчик»), сигнализирующее о том, что активирована функция задержки запираения замков. Все двери запираются через 5 секунд после закрывания последней двери.

Если данная функция активирована, то, несмотря на это, при нажатии кнопки , расположенной на обивках дверей или кнопки пульта дистанционного управления все двери будут немедленно заперты.

Данную функцию можно настроить с помощью информационного центра (DIC). См. «Функция задержки запираения замков» в разделе «Пользовательские настройки», стр. 5-52. Функция

задержки запираения замков может быть активирована только в том случае, если отключена функция «Защиты от запираения отпертых дверей».

Функция автоматического запираения замков

На автомобилях с автоматической коробкой передач двери будут запираются автоматически после закрывания всех дверей, если включено зажигание и рычаг селектора выведен из положения «Р» (парковка). Замки автоматически отпрутятся, если движение автомобиля прекратится и рычаг селектора будет установлен в положение «Р» (парковка).



Если кому-либо необходимо выйти из автомобиля, а после этого необходимо снова запереть двери, используйте центральный выключатель блокировки замков или механизм ручного запираения дверей.

Центральный выключатель блокировки замков можно запрограммировать с помощью информационного центра. См. «*Пользовательские настройки*», стр. 5-52.

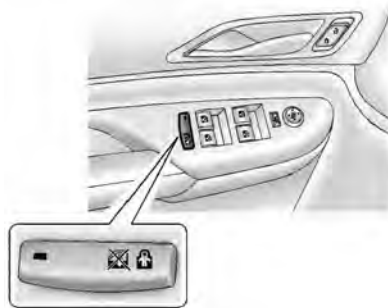

Функция защиты от случайного отпираения дверей

Данная функция предотвращает отпираение замков задних дверей изнутри пассажирами задних сидений.



Нажмите кнопку   для активации функции защиты от случайного отпираения дверей. При активации данной функции загорается светодиод, расположенный на выключателе.

Приводы стеклоподъемников задних дверей при этом также отключаются. См. «*Окна с электрическими стеклоподъемниками*», стр. 2-28.

Нажмите кнопку   снова для отключения функции защиты от случайного отпираения и блокировки электроприводов стеклоподъемников задних дверей.

Если потянуть ручку задней двери во время процесса деактивации функции защиты от случайного отпираения, дверь останется запертой и может мигнуть индикатор. Отпустите ручку, затем дважды нажмите на кнопку функции защиты от случайного отпираения для отмены данной функции.

Двери

Дверь багажного отделения

ВНИМАНИЕ

Движение с открытой дверью багажного отделения либо в тех случаях, когда дверь закрыта не полностью при транспортировке длинномерных предметов, очень опасно, поскольку внутрь автомобиля могут попадать отработавшие газы. В состав отработавших газов, выделяемых двигателем, входит окись углерода (СО) — газ без цвета и запаха. Попадание этого газа в организм человека может привести к потере сознания и даже смерти.

(см. продолжение)

ВНИМАНИЕ (продолжение)

В случае, когда приходится ехать с открытой дверью багажного отделения:

- закройте все окна;
- полностью откройте жалюзи вентиляции, расположенные на приборной панели или под ней;
- установите регулировки климат-контроля в режим, при котором внутрь автомобиля поступает наружный воздух, и режим максимальной скорости вентилятора; см. «Система климат-контроля» в Указателе;
- если автомобиль оборудован электроприводом двери багажного отделения, отключите привод.

См. «Отработавшие газы», стр. 9-26.

Примечание. Если перед открытием двери багажного отделения не проверить наличие пространства для ее беспрепятственного движения, например высоту проема гаражных ворот, дверь и (или) стекло двери могут быть повреждены. Перед открытием двери багажного отделения убедитесь в том, что на ее пути не встретится препятствие.

Дверь багажного отделения без электропривода

Для автомобилей, не оборудованных системой дистанционной идентификации ключей, прежде чем открывать дверь багажного отделения, отпирите автомобиль.

Коснитесь сенсорной кнопки, расположенной на ручке двери багажного отделения над регистрационным знаком, и откройте ее.

Не касайтесь сенсорной кнопки при закрывании двери багажного отделения. Это приведет к отпиранию двери багажного отделения.

Перед началом движения дверь багажного отделения должна быть полностью закрыта.

Дверь багажного отделения с электроприводом

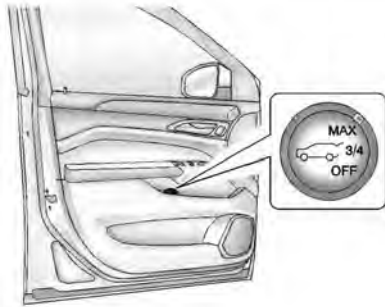

На автомобилях, оборудованных электроприводом открывания/закрывания двери багажного отделения, кнопка управления приводом расположена на панели обивки двери водителя. Для того чтобы воспользоваться электроприводом открывания/закрывания двери багажного отделения,

рычаг селектора необходимо установить в положение «Р» (парковка). При движении двери багажного отделения вверх или вниз будут мигать габаритные огни.

ВНИМАНИЕ

При открывании или закрывании дверь багажного отделения может нанести травму стоящим рядом с ней людям. Прежде чем открыть или закрыть дверь багажного отделения, убедитесь в том, что рядом с дверью никого нет.

Выбирайте режим открывания/закрывания двери багажного отделения, вращая переключатель до тех пор, пока вы не выберете желаемый режим. Нажмите на центральную часть переключателя.

Доступны три режима:

MAX: дверь багажного отделения открывается на полную высоту.



3/4: дверь багажного отделения открывается не на всю высоту; величину подъема двери может настроить водитель, выбрав значение, близкое к 3/4 полного хода двери при открывании.

Используйте эту настройку, чтобы не дать двери багажного отделения полностью открыться, когда автомобиль находится, например, в проеме гаражных ворот или когда полному открытию двери багажного отделения мешает груз, закрепленный на крыше автомобиля. Дверь багажного отделения может быть также открыта вручную.

OFF: в данном положении переключателя режимов дверь багажного отделения может быть открыта или закрыта только вручную.

Ручное управление дверью багажного отделения, которая оснащена электроприводом открывания/закрывания, требует больше усилий, чем управление дверью багажного отделения без такого электропривода.

В режимах «MAX» или «3/4» дверь багажного отделения может быть открыта и закрыта с помощью электропривода:

- нажатием кнопки  на пульте дистанционного управления до начала открывания/закрывания двери багажного отделения; см. «Система дистанционного управления замками (RKE)», стр. 2-3;
- нажатием кнопки, расположенной  в центральной части переключателя режимов, находящейся на двери водителя, при незапертой двери водителя;
- касанием сенсорной кнопки, расположенной на наружной ручке двери багажного отделения, когда все двери открыты, чтобы открыть дверь багажного отделения.

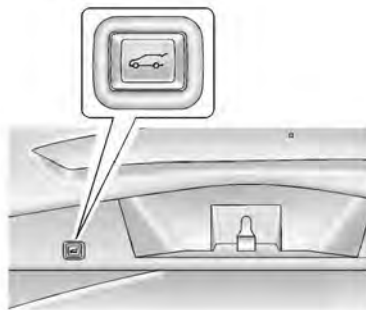

Нажмите и отпустите кнопку , расположенную на двери багажного отделения рядом с замком, чтобы закрыть дверь багажного отделения.

Нажатие какой-либо кнопки управления дверью багажного отделения или касание сенсорной кнопки при движении двери багажного отделения прекращает ее движение. Нажатие кнопки управления дверью багажного отделения или кнопки на пульте дистанционного управления изменяет направление движения двери багажного отделения на противоположное.

Существует минимальное расстояние, которое должна пройти дверь багажного отделения при открывании, чтобы система смогла удерживать дверь в открытом положении. Если открывание двери будет прекращено до достижения этого минимума, то дверь багажного отделения закроется.

Не прикладывайте дополнительное усилие к двери багажного отделения во время ее закрывания или открывания посредством электропривода.

Привод двери багажного отделения может временно отключаться при очень низкой температуре воздуха или разряженной аккумуляторной батарее. В этом случае дверь багажного отделения можно открывать и закрывать вручную.

Если рычаг селектора коробки передач вывести из положения «P» (парковка) во время работы привода закрывания/открывания двери багажного отделения, привод не отключится до тех пор,

пока дверь не будет полностью открыта или закрыта.

Если рычаг селектора выведен из положения «Р» (парковка) и автомобиль начал набирать скорость до того, как дверь багажного отделения полностью закрылась, дверь может снова начать открываться. При этом багаж может выпасть из автомобиля. Перед началом движения следует убедиться в том, что дверь багажного отделения полностью закрыта до фиксации защелки замка.

Если при открывании двери багажного отделения с помощью электропривода давление в газонаполненных упорах недостаточно для удерживания двери в открытом положении, начинают мигать указатели поворотов и будет активировано звуковое предупреждение («колокольчик»). Некоторое время дверь будет оставаться открытой, затем медленно закроется. В этом случае обратитесь за помощью к официальному дилеру.

Функция защиты от заземления

Если на пути движения двери багажного отделения встретится препятствие, будет активировано звуковое предупреждение («колокольчик»), направление движения двери изменится на противоположное и она полностью откроется или полностью закроется. После устранения препятствия электропривод двери багажного отделения может использоваться снова. Если на пути движения двери багажного отделения она встретится с несколькими препятствиями в течение одного цикла закрывания/открывания, то электропривод отключится. После устранения препятствий дверь багажного отделения будет снова открываться/закрываться при помощи электропривода.

Автомобиль оборудован датчиками определения препятствий, расположенными в боковых частях двери багажного отделения.

Если между дверью багажного отделения и кузовом автомобиля будет находиться препятствие, которое нажмет на данный датчик, дверь багажного отделения начнет движение в обратном направлении и полностью откроется. Дверь багажного отделения останется открытой до тех пор, пока электропривод не будет активирован повторно либо пока дверь не будет закрыта вручную.

Выбор режима «3/4» открывания двери багажного отделения с помощью электропривода

Чтобы остановить движение двери багажного отделения в желаемом положении.

1. Установите переключатель режимов двери багажного отделения в положение «MAX» или «3/4» и откройте дверь с помощью электропривода.

2. Остановите движение двери багажного отделения на нужной высоте, нажав любой переключатель привода двери багажного отделения. При необходимости отрегулируйте положение двери багажного отделения вручную.
3. Нажмите и удерживайте нажатой кнопку на двери багажного отделения, расположенную рядом с замком, до тех пор, пока не начнут мигать указатели поворотов и не срабатывает звуковое подтверждение принятия новых настроек.

После выбора режима «3/4» дверь багажного отделения останавливается в новом положении.

Если вы не получили обратную связь в виде звукового или визуального сигнала при установке промежуточного положения, это означает, что вы пытались остановить движение двери в положении ниже, чем 3/4 от минимально необходимой высоты (приблизительно 1,52 м). Движение двери

багажного отделения невозможно остановить на высоте ниже минимального уровня, и новые настройки приняты не будут.

Открытие и закрытие двери багажного отделения с электроприводом вручную

Чтобы выбрать режим ручного управления дверью багажного отделения, установите переключатель режимов в положение «OFF».

Дверь багажного отделения после отключения электропривода и отпирания замков всех дверей можно открывать и закрывать вручную. Для управления дверью багажного отделения с электроприводом необходимо прилагать больше усилий, чем для управления дверью багажного отделения без электропривода.

Для открывания двери багажного отделения нажмите сенсорную кнопку, расположенную на наружной ручке двери, и поднимите дверь вручную. Для закрывания

двери потяните дверь за ручку вниз и полностью закройте. При отключенном электроприводе двери багажного отделения электропривод защелки замка двери багажного отделения будет срабатывать при касании сенсорной кнопки. Перед началом движения дверь багажного отделения должна быть полностью закрыта.

При нажатии кнопки пульта дистанционного управления, когда электропривод двери багажного отделения отключен, указатели поворотов мигают, но дверь багажного отделения остается неподвижной.

Защелка замка двери багажного отделения оборудована электроприводом. Если аккумуляторная батарея отсоединена или сильно разряжена, дверь багажного отделения открываться не будет. Дверь можно будет открыть снова после подсоединения заряженной аккумуляторной батареи.

Охранные системы

Данный автомобиль оборудован охранными системами, однако возможность его угона полностью не исключена.

Система охранной сигнализации

Данный автомобиль оборудован сигнализацией охранной системы.

Индикатор, расположенный на приборной панели рядом с ветровым стеклом, показывает состояние системы.

Помимо возможностей стандартной системы охранной сигнализации, данная система также оснащена автономной сиреной, датчиками вторжения и датчиком наклона кузова.

Если данная система включена, то сигнал тревоги будет звучать каждый раз, когда открывается дверь, капот или дверь багажного отделения. Указатели поворотов будут мигать в течение 30 секунд.

Сигнализация также может сработать при изменении положения автомобиля в пространстве, например, если автомобиль подняли, или при перебоях в электропитании. Автономная сирена оснащена встроенным автономным источником электропитания. Если аккумуляторная батарея автомобиля разрядилась при включенной системе охранной сигнализации, то автономная сирена включится автоматически.

Включение системы

Для включения системы:

1. Закройте все двери, дверь багажного отделения и капот.
2. Заприте двери с помощью пульта дистанционного управления. На приборной панели должен загореться индикатор и гореть в течение приблизительно 30 секунд.
3. Через 30 секунд активируется режим охраны системы, и индикатор начнет мигать

со значительным интервалом, информируя о том, что система активирована.

При попытке открыть дверь, капот или дверь багажного отделения, если предварительно двери не были отперты с помощью пульта дистанционного управления, начнут мигать указатели поворотов и включится звуковой сигнал, который будет действовать в течение 30 секунд. Охранная система снова перейдет в режим охраны до наступления следующего события несанкционированного доступа.

Система охранной сигнализации не будет включена, если двери были заперты ключом или с помощью индивидуальных выключателей блокировки замков. Если система охранной сигнализации сработала, то двигатель автомобиля можно запустить с помощью авторизованного пульта ДУ, находясь в автомобиле.

Отключение системы

Чтобы отключить систему, откройте двери с помощью пульта дистанционного управления или спустите двигатель автомобиля с помощью запрограммированного пульта дистанционного управления, находясь в автомобиле.

Чтобы избежать непреднамеренного срабатывания системы охранной сигнализации, после того как все пассажиры покинут автомобиль и закроют двери, запирайте двери автомобиля с помощью пульта дистанционного управления; двери автомобиля следует всегда отпирать с помощью пульта дистанционного управления. Отпирание дверей любым другим способом не приведет к отключению системы охранной сигнализации.

Если вы случайно спровоцируете срабатывание охранной системы, отключите систему, нажав кнопку отпирания дверей на пульте дистанционного управления. Охранная сигнализация не будет отключена при попытке отпереть двери каким-либо иным способом.

Признаки попыток несанкционированного проникновения в автомобиль

Если после нажатия кнопки  троекратно сработает звуковой сигнал, значит, автомобиль подвергался попытке несанкционированного проникновения.

Если система охранной сигнализации была включена, то на дисплее информационного центра появится сообщение THEFT ATTEMPTED («Попытка несанкционированного проникновения»). См. «Сообщения о состоянии автомобиля», стр. 5-36.

Датчик вторжения

Датчик вторжения следит за салоном автомобиля и в случае несанкционированного вторжения передает сигнал тревоги к блоку управления системы охранной сигнализации. Не оставляйте в салоне автомобиля пассажиров или животных при включенном датчике вторжения.

Перед включением системы охранной сигнализации и датчика вторжения сделайте следующее.

- Убедитесь в том, что все двери, окна и вентиляционный люк в крыше (при соответствующей комплектации) полностью закрыты.
- Выключите все вентиляторы.
- Система охранной сигнализации может сработать из-за движения воздуха в салоне автомобиля.
- Убедитесь в том, что все предметы, расположенные в салоне, например, солнцезащитная шторка или оконные шторки, надежно закреплены.
- Убедитесь в том, что никакие предметы не заслоняют датчики, расположенные на потолочной консоли в передней части автомобиля.
- Не прикрепляйте какие-либо предметы к внутреннему зеркалу заднего вида.

Если пассажирам необходимо остаться в автомобиле, то, после того как все двери будут закрыты, двери следует запереть изнутри, используя кнопку центрального выключателя блокировки замков. Датчик вторжения активирован не будет.

Действие системы иммобилайзера

Данный автомобиль оборудован пассивной охранной системой (системой иммобилайзера).

Она не требует принудительного включения или выключения.

При выключении зажигания система иммобилайзера активируется автоматически.

Система иммобилайзера отключается при нажатии кнопки пуска и выборе режима ACC/ACCESSORY или ON/RUN/START, если запрограммированный пульт дистанционного управления находится в автомобиле.



При возникновении неисправностей в системе во время ее активации или деактивации загорается контрольная лампа охранной системы, расположенная на комбинации приборов.

В память блока управления иммобилайзером внесены коды одного или более пультов дистанционного управления. Двигатель автомобиля можно запустить только при помощи правильно запрограммированного пульта дистанционного управления. Если пульт дистанционного управления был поврежден, могут возникнуть проблемы с запуском двигателя.

В момент запуска двигателя при включении зажигания ненадолго загорается контрольная лампа охранной системы.

Если двигатель не запускается, а контрольная лампа охранной системы не гаснет, это может свидетельствовать о неисправности системы. Выключите зажигание и снова попробуйте запустить двигатель.

Если режимы зажигания (ACC/ACCESSORY, ON/RUN/START, OFF) не активируются, а на пульте дистанционного управления не видно признаков повреждений, попробуйте использовать другой пульт дистанционного управления. Или попробуйте положить пульт дистанционного управления в предназначенный для него карман, расположенный в центральной консоли. См. подраздел «Пульты дистанционного управления не обнаружены» в разделе См. «Сообщения о ключах и замках», стр. 5-42.

Если режимы замка зажигания не переключаются с помощью другого пульта дистанционного управления, необходимо

проверить техническое состояние автомобиля. Если режимы замка зажигания не переключаются, возможно, первый пульт дистанционного управления неисправен. Обратитесь в авторизованный сервисный центр, чтобы запрограммировать новый трансмиттер системы RKE.

Система иммобилайзера способна распознавать новые или запасные пульты дистанционного управления. Для одного автомобиля можно запрограммировать до 8 пультов дистанционного управления. Чтобы запрограммировать дополнительные пульты дистанционного управления, см. подраздел «Программирование пультов дистанционного управления» в разделе «Система дистанционного управления замками (RKE)», стр. 2-3.

Не оставляйте ключи и устройства отключения охранной системы в автомобиле.

Наружные зеркала заднего вида

Панорамные зеркала заднего вида

ВНИМАНИЕ

Объекты, отражающиеся в панорамном зеркале, например автомобиля, кажутся более удаленными по сравнению с реальным расстоянием до них. Поэтому при резком пере строении в правый ряд может произойти столкновение с автомобилем, движущимся по соседней полосе, расположенной справа. Перед совершением такого маневра необходимо дополнительно оценить дистанцию при помощи внутреннего зеркала заднего вида, или оглянувшись через плечо.

Со стороны переднего пассажира устанавливается панорамное зеркало заднего вида. Выпуклая поверхность панорамного зеркала расширяет зону обзора назад с места водителя.

Наружные зеркала заднего вида с электрической регулировкой

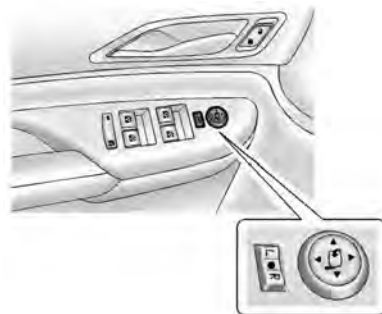

Для регулировки положения наружных зеркал:

1. Переведите переключатель выбора зеркала в положение «L» (левое) или «R» (правое), чтобы выбрать зеркало для регулировки (со стороны водителя или пассажира).
2. Нажимайте соответствующие стрелки на переключателях регулировки, чтобы привести зеркала в желаемое положение.
3. Установите переключатель выбора зеркала в центральное положение.

Система предупреждения о появлении объекта в «слепой» зоне (SBZA)

Ваш автомобиль может быть оснащен системой предупреждения о появлении объекта в «слепой зоне». «Система предупреждения о появлении объекта в «слепой зоне», стр. 9-69.

Наружные зеркала заднего вида с функцией складывания/раскладывания

Наружные зеркала заднего вида с функцией складывания/раскладывания, с электроприводом

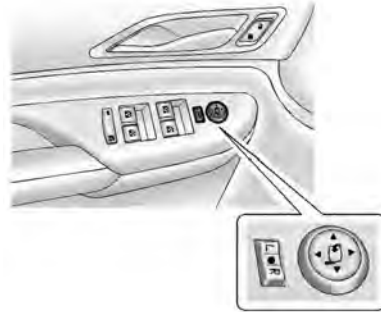

Для складывания зеркал:

1. Установив переключатель выбора зеркала в положение ●, нажмите кнопку со стрелкой, обращенной против

хода автомобиля, на переключателе регулировки зеркал. Оба зеркала сложатся автоматически.

2. При повторном нажатии данного переключателя зеркала вернуться в исходное положение.

Настройка электроприводов зеркал с функцией складывания/раскладывания

Настройку электроприводов зеркал необходимо выполнить, если:

- при складывании зеркал возникли неожиданные препятствия;
- зеркала были случайно сложены/разложены вручную;
- зеркала не устанавливаются в рабочее положение;
- зеркала вибрируют при нормальной скорости движения автомобиля.

Для обновления настроек электроприводов зеркал однократно полностью сложите и разложите их, нажимая соответствующие кнопки переключателя. В ходе обновления настроек электроприводов может слышаться характерный звук. Это не является признаком неисправности.

Наружные зеркала заднего вида с электрообогревом

 (Электрообогреватель заднего стекла): при нажатии данной кнопки включаются электрообогреватели наружных зеркал заднего вида.

Более подробная информация приведена в подразделе «*Электрообогреватель заднего стекла*» раздела «*Двухзонная система климат-контроля*», стр. 8-1.

Зеркала заднего вида с функцией затемнения

Если данный автомобиль оборудован зеркалом заднего вида с функцией затемнения, то яркость отражения в наружном зеркале со стороны водителя автоматически будет уменьшена, чтобы свет фар автомобилей, идущих за вашим автомобилем, не ослеплял вас.

Наружные зеркала с функцией наклона при движении задним ходом

Если данный автомобиль оборудован наружными зеркалами с функцией сохранения и вызова настроек, то существует режим, при выборе которого наружные зеркала наклоняются при движении задним ходом, чтобы обеспечивать лучший обзор пространства возле нижней части автомобиля.

При переключении рычага селектора в положение «R» оба наружных зеркала наклонятся вниз. Они примут свое рабочее положение при переключении из положения «R», выключении зажигания, или если рычаг селектора долгое время находится в положении «R».

Данную функцию можно отключить. «*Пользовательские настройки*», стр. 5-52.

Внутреннее зеркало заднего вида

Внутреннее зеркало заднего вида с функцией затемнения

Данная функция позволяет уменьшать яркость отраженного света фар автомобилей, следующих за вашим автомобилем. Функция автоматического затемнения и соответствующий индикатор активируются при пуске двигателя.

Очистка зеркал

Не наносите жидкость для очистки стекол непосредственно на поверхность зеркал. Для очистки зеркал используйте мягкую ткань, смоченную в воде.

Окна

⚠ ВНИМАНИЕ

Не оставляйте детей, взрослых, находящихся в беспомощном состоянии, и домашних животных в запертом автомобиле с закрытыми окнами в теплую или жаркую погоду. Они могут пострадать от перегрева, получить травму или даже погибнуть от теплового удара.



При разработке формы кузова автомобиля особое внимание обращалось на снижение его аэродинамического сопротивления для достижения минимально возможного расхода топлива. Во время движения с открытым окном одной из задних дверей и закрытыми окнами передних дверей может возникать пульсирующий шум. Для уменьшения уровня этого шума откройте окна передних дверей или вентиляционный люк в крыше (при соответствующей комплектации).

Окна с электрическими стеклоподъемниками

ВНИМАНИЕ

Дети могут получить серьезную травму и даже погибнуть, если они будут находиться в оконном проеме при закрывании стекла. Ни в коем случае не оставляйте трансмиттер системы дистанционного управления замками (RKE) в автомобиле, в котором находятся дети. При нахождении детей на задних сиденьях пользуйтесь выключателем блокировки электроприводов стеклоподъемников, чтобы не допустить случайного открывания и закрывания окон. См. «Ключи», стр. 2-2.

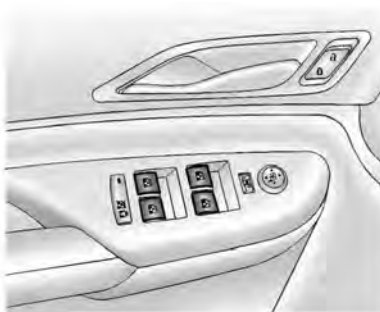

Окнами с электрическими стеклоподъемниками:

- можно управлять при положении ACC/ACCESSORY или ON/RUN/START кнопки пуска двигателя/включения аксессуаров;
- можно управлять в течение 10 минут после выключения зажигания; См. «Режим задержки отключения питания дополнительного электрооборудования (RAP)», стр. 9-23;
- невозможно управлять, когда открыта любая из дверей.

Для открывания или закрывания окна необходимо нажать клавишу переключателя или потянуть ее вверх.

Функция автоматического открывания/закрывания окон

Стеклоподъемники с функцией автоматического опускания/поднимания стекла позволяют открывать/закрывать окна без удерживания клавиши переключателя стеклоподъемника. Для активации функции автоматического опускания стекла нажмите клавишу переключателя вниз до упора и отпустите ее. Для активации функции автоматического поднимания стекла потяните клавишу переключателя вверх до упора и отпустите ее. Автоматическое опускание стекла можно в любой момент прервать, легко нажав или потянув вверх клавишу переключателя.

Программирование приводов окон с электрическими стеклоподъемниками

Программирование окон с электрическими стеклоподъемниками может быть необходимо, если аккумуляторная батарея автомобиля была отсоединена или разрядилась.

Если окно не открывается без удержания клавиши переключателя стеклоподъемника после зарядки аккумуляторной батареи, а на дисплее информационного центра появилось сообщение:

1. Закройте все двери.
2. Установите кнопку старта в положение ACC/ACCESSORY или ON/RUN/ START.
3. Из любого полуоткрытого положения окна закройте окно и продолжайте нажимать на клавишу переключателя стеклоподъемника вверх после полного закрывания окна.

Функция защиты от заземления

Функция защиты от заземления — это часть функции открывания/закрывания окна без удерживания клавиши выключателя стеклоподъемника; она активируется:

- когда окно открыто наполовину и более;
- при закрывании окна;
- при положении OFF («выкл.») кнопки старта в ходе закрывания всех окон и в ходе закрывания окон без удержания клавиши выключателя стеклоподъемника при положении ON/RUN/START кнопки старта.

Если на пути стекла при закрывании окна встречается какое-либо препятствие, стекло немного опустится вниз. Погодные условия, такие как экстремально низкие температуры и (или) лед, могут привести к автоматическому изменению хода движения стекла. Привод

стеклоподъемника вернется в нормальный режим работы после того, как препятствия будут устранены.

Если определенные условия не позволяют окну закрыться и стекло продолжает, начиная с какого-либо положения, вновь опускаться, то его можно закрыть, выбрав режим ON/RUN/START замка зажигания, потянув клавишу выключателя стеклоподъемника до упора или частично. При отпускании клавиши переключателя из частично поднятого положения движение окна прекратится. При отпускании клавиши выключателя, переведенной в крайнее верхнее положение, активируются режим автоматического закрывания окна и функция защиты от заземления.

Перегрузка системы электрооборудования

Если управление окнами выполнялось часто в течение короткого промежутка времени,

то на короткий промежуток времени приводы стеклоподъемников отключаются.

Система дистанционного управления стеклоподъемниками





Автомобиль может быть оборудован системой дистанционного управления стеклоподъемниками, с помощью которой можно открывать все окна, находясь вне автомобиля, удерживая нажатой кнопку  на пульте дистанционного управления.

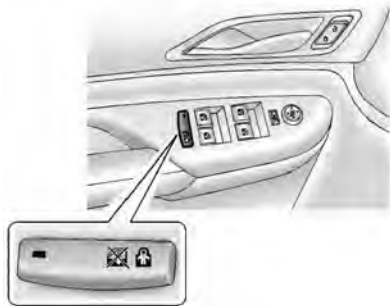

Функция защиты от случайного открывания окон



Данная функция позволяет блокировать индивидуальные переключатели электропривода стеклоподъемников задних дверей и управлять ими только с помощью переключателей, расположенных на двери водителя.

Нажмите кнопку  , чтобы активировать функцию защиты от случайного отпирания дверей — светодиод, расположенный на выключателе, должен загореться.

Функция защиты от случайного отпирания замков задних дверей также отключается. См. «Функция защиты от случайного отпирания дверей», стр. 2-15.

При повторном нажатии кнопки   функция защиты от случайного открывания окон включается.

Если потянуть ручку задней двери во время процесса деактивации функции защиты от случайного отпирания, дверь останется запертой и может загореться индикатор. Отпустите ручку, затем дважды нажмите кнопку функции защиты от случайного отпирания для отмены данной функции.

Солнцезащитные козырьки

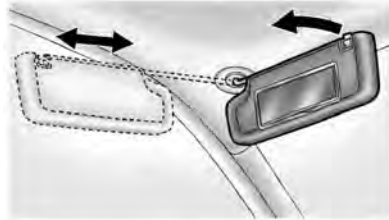

Чтобы солнечные лучи не слепили глаза, откиньте козырек вниз. Отсоедините козырек от опоры, расположенной ближе к внутреннему зеркалу заднего вида, и поверните козырек в сторону двери, а в случае необходимости выдвиньте удлинитель держателя козырька (при соответствующей комплектации).

Крыша

Вентиляционный люк в крыше

На автомобилях, оборудованных вентиляционным люком в крыше, выключатели управления электроприводом расположены на потолочной консоли.

Питание к переключателям подается, когда кнопка пуска установлена в положения ON/RUN/START или ACC/ACCESSORY, а также в режиме задержки отключения питания дополнительного оборудования. См. «Положения кнопки пуска двигателя/включения аксессуаров», стр. 9-19 и «Режим задержки отключения питания дополнительного электрооборудования (RAP)», стр. 9-23.

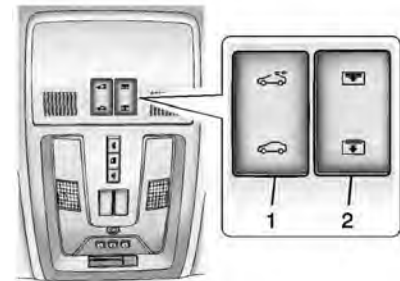

1. Переключатель привода вентиляционного люка.
2. Переключатель привода солнцезащитной шторки.

Переключатель привода вентиляционного люка

Для открывания люка нажмите нижнюю часть переключателя (1) до первого фиксированного положения и отпустите его, пока крышка люка не будет сдвинута назад.

Открывание/закрывание: для открывания или закрывания люка нажмите на переднюю или

заднюю часть клавиши переключателя (1) люка, чтобы клавиша достигла первого ограничителя, и удерживайте ее нажатой, устанавливая крышку люка в желаемое положение.

Комфортный останов: для электропривода крышки люка предусмотрена функция останова крышки в оптимальном положении, при этом люк открывается частично. Нажмите заднюю часть переключателя (1) до второго ограничителя, чтобы крышка люка остановилась в оптимальном положении. Нажмите и отпустите заднюю часть клавиши (1) переключателя снова для полного открывания люка. Для автоматического закрывания люка нажмите переднюю часть переключателя до второго ограничителя и отпустите его.

Переключатель привода солнцезащитной шторки

Открывание/закрывание: для открывания или закрывания шторки нажмите на переднюю или заднюю

часть клавиши (2) переключателя шторки, чтобы клавиша достигла первого ограничителя, и удерживайте ее нажатой, устанавливая шторку в желаемое положение.

Быстрое открывание/закрывание: для быстрого открывания или закрывания солнцезащитной шторки вентиляционного люка нажмите клавишу (2) до второго ограничителя и отпустите ее.

Прежде чем полностью закрыть солнцезащитную шторку, закройте вентиляционный люк.

Функция защиты от заземления

Если на пути движущейся крышки при закрывании люка возникает препятствие, с помощью функции предотвращения заземления движение крышки будет остановлено. Затем люк вернется в полностью открытое положение.



В уплотнителе проема и в направляющих крышки люка со временем может скапливаться грязь или мусор. Это может нарушить нормальное функционирование электропривода люка или привести к появлению постороннего шума. Это может также привести к засорению дренажной системы. Периодически открывайте люк и удаляйте скопившуюся грязь и посторонние предметы. Протрите уплотнитель проема люка и часть крышки люка, прилегающую к уплотнителю, мягкой тканью, смоченной в слабом мыльном растворе. Не удаляйте смазку с компонентов привода вентиляционного люка.

Сиденья и удерживающие системы

Подголовники

Подголовники 3-2

Регулировка положения передних сидений

Регулировка сиденья
с электроприводом 3-4

Регулировка поясничной
опоры 3-5

Регулировка длины
подушки сиденья 3-5

Регулировка наклона
спинки сидений 3-5

Сиденья с функциями
сохранения и вызова
настроек 3-6

Сиденья с функциями
обогрева и вентиляции 3-9

Заднее сиденье

Заднее сиденье 3-11

Сиденья второго ряда
с электрообогревом 3-13

Проем в спинке заднего
сиденья для перевозки
длинномерных предметов . 3-14

Ремень безопасности

Ремень безопасности 3-14

Пользование ремнями
безопасности 3-16

Трехточечные ремни
безопасности 3-17

Использование
ремней безопасности
беременными женщинами . 3-21

Удлинитель ремня
безопасности 3-22

Проверка системы ремней
безопасности 3-22

Уход за ремнями
безопасности 3-23

Замена компонентов сис-
темы ремней безопасно-
сти после столкновения . . . 3-23

Система подушек безопасности

Сообщения системы
подушек безопасности 3-24

Места установки подушек
безопасности 3-26

Срабатывание подушек
безопасности 3-28

Действие подушек
безопасности 3-29

Защитная функция
подушек безопасности 3-29

После срабатывания
подушек безопасности 3-30

Выключатель подушки
безопасности переднего
пассажира 3-32

Техническое обслужива-
ние автомобиля, обо-
рудованного системой
подушек безопасности 3-35

Установка дополнитель-
ного оборудования на ав-
томобили с системой
подушек безопасности 3-35

Проверка системы
подушек безопасности 3-36

Замена компонентов сис-
темы подушек безопасно-
сти после столкновения . . . 3-36

Детские удерживающие системы

Дети старшего возраста 3-37

Грудные дети и малыши 3-40

Детские удерживающие системы	3-42
Места установки детских удерживающих устройств	3-44
Система креплений детских кресел (система LATCH)	3-46
Расположение нижних анкеров и анкеров крепления верхней страховочной ляжки	3-48
Замена компонентов системы LATCH после столкновения	3-52
Установка детского кресла (на заднее сиденье)	3-52
Установка детского кресла (на сиденье переднего пассажира)	3-54

Подголовники

ВНИМАНИЕ

Если подголовники установлены и отрегулированы неправильно, велика вероятность того, что при столкновении пассажиры или водитель получат травму шеи/верхнего отдела позвоночника. Не начинайте движение до тех пор, пока не будут установлены и должным образом отрегулированы подголовники сидений водителя и всех пассажиров.



Отрегулируйте подголовник таким образом, чтобы его верхняя часть находилась на одном уровне с верхней частью головы водителя/пассажира. Такое положение уменьшает вероятность получения травмы шеи в случае столкновения.

Регулировка положения передних сидений

Передние сиденья автомобиля оборудованы подголовниками, регулируемые по высоте.

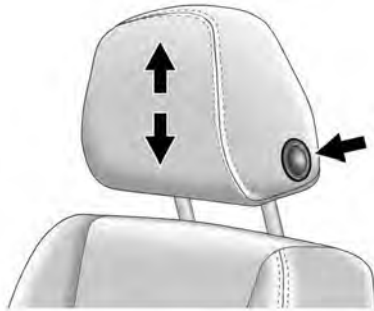

Подголовник регулируется по высоте. Чтобы поднять или опустить подголовник, нажмите кнопку, расположенную на боковой стороне подголовника, и потяните его вверх или вниз, а затем отпустите кнопку. Чтобы убедиться в том, что подголовник надежно зафиксирован, нажмите на него, после того как кнопка фиксатора будет отпущена.

Снятие подголовников передних сидений не предусмотрено конструкцией.

Заднее сиденье

Сиденья второго ряда оборудованы регулируемыми по высоте подголовниками.

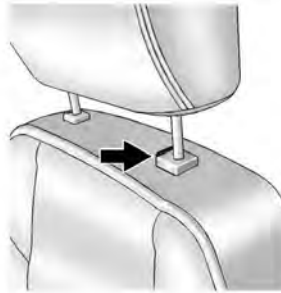

Подголовник регулируется по высоте. Чтобы поднять подголовник, потяните его вверх. Чтобы убедиться в надежности фиксации подголовника, попробуйте переместить его вверх-вниз.

Чтобы опустить подголовник, нажмите кнопку фиксатора, расположенную на верхней части спинки сиденья, и переместите подголовник вниз. Чтобы

убедиться в том, что подголовник надежно зафиксирован, нажмите на него, после того как кнопка фиксатора отпущена.



Заднее центральное сиденье автомобиля оборудовано регулируемым по высоте подголовником, который можно регулировать таким же образом, как подголовники передних сидений.

Снятие данных подголовников не предусмотрено конструкцией.

Регулировка положения передних сидений

Регулировка сиденья с электроприводом

ВНИМАНИЕ

Попытка отрегулировать положение сиденья вручную во время движения может привести к потере управления автомобилем. Выполняйте регулировку положения сиденья водителя только на неподвижном автомобиле.



Для регулировки положения сиденья с электроприводом:

- Переместите сиденье вперед или назад, сдвинув переключатель электропривода в соответствующем направлении.
- Высоту передней части подушки сиденья можно отрегулировать, нажимая на переднюю или заднюю части переключателя электропривода — вверх или вниз.

- Регулировка высоты сиденья по высоте осуществляется нажатием горизонтальной клавиши вверх или вниз.

Чтобы отрегулировать наклон спинки сиденья, см. «Регулировка наклона спинки сидений», стр. 3-5.

Описание способа регулировки положения поясничной опоры приведено в подразделе «Регулировка поясничной опоры», стр. 3-5.

В некоторых автомобилях в ситуациях, которые могут привести к столкновению автомобиля, начинает вибрировать подушка сиденья водителя. См. «Системы помощи водителю», стр. 9-56.

Регулировка поясничной опоры

Поясничная опора с электроприводом

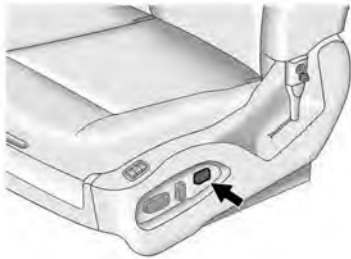

При соответствующей комплектации для увеличения или уменьшения выступа поясничной опоры нажмите на переднюю либо заднюю часть переключателя привода. Удерживайте его нажатым до тех пор, пока опора не займет нужное положение.

Регулировка длины подушки сиденья



Для ручной регулировки длины подушки сиденья потяните рычаг, а затем потяните удлинитель или нажмите на него в продольном направлении, чтобы увеличить или уменьшить длину подушки сиденья. Отпустите рычаг для фиксации удлинителя в выбранном положении.

Регулировка наклона спинки сидений

Сиденье с электроприводом регулировки наклона спинки

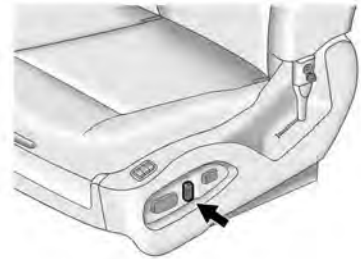

Для регулировки положения спинки сиденья:

- Для увеличения угла наклона спинки перемещайте верхнюю часть переключателя назад.
- Для уменьшения угла наклона спинки перемещайте верхнюю часть переключателя вперед.

ВНИМАНИЕ

Если во время движения автомобиля спинка слишком сильно наклонена назад, это может быть опасно. Даже при застегнутых ремнях безопасности они могут не обеспечивать необходимый уровень защиты.

Плечевая часть ремня должна плотно прилегать к телу сидящего. Она будет располагаться на некотором расстоянии перед вами. В случае столкновения вы можете удариться о натянутый ремень и получить повреждение шейных позвонков или другие травмы.

Поясная часть ремня при столкновении может пройти вдоль вашего тела. При этом удерживающее усилие ремня будет приложено к животу, а не к тазовым костям. Это может привести к серьезным повреждениям внутренних органов.

См. продолжение.

ВНИМАНИЕ (продолжение)

Для обеспечения необходимого уровня защиты во время движения автомобиля установите спинку сиденья в положение, близкое к вертикальному. Затем перенесите вес тела на спинку сиденья и пристегните ремень безопасности.



Не допускается регулировать положение спинки сиденья во время движения.

Сиденья с функциями сохранения и вызова настроек

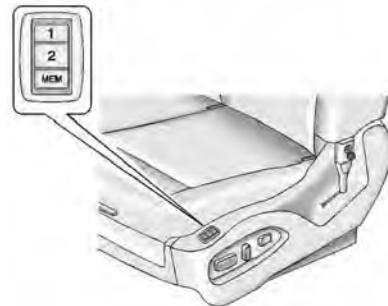

На автомобилях, оборудованных функцией сохранения и вызова настроек, кнопки МЕМ «1» и «2», расположенные на боковой части сиденья водителя, используются для ручного сохранения и вызова настроек положения сиденья водителя, наружных зеркал и педалей. Эти сохраненные вручную настройки называются сохраненными настройками регулировок упомянутых выше элементов.

При этом при выключении зажигания автоматически сохраняются настройки положения сиденья водителя, наружных зеркал и педалей для действующего пульта дистанционного управления. Эти автоматически сохраненные настройки считаются настройками, сохраненными в памяти пульта дистанционного управления (ДУ). См. «Система дистанционного управления замками (RKE)», стр. 2-3.

Функция сохранения настроек с помощью кнопок

Для сохранения выбранных настроек и вызова с помощью кнопок «1» и «2»:

1. Отрегулируйте положение сиденья и спинки сиденья водителя, наружных зеркал, а также педалей акселератора и тормоза (при соответствующей комплектации).
2. Одновременно нажмите и удерживайте кнопки «MEM» и «1» до тех пор, пока не услышите звуковое подтверждение.

3. Повторите шаги 1 и 2 для сохранения настроек для второго водителя, нажимая кнопку «2» вместо «1».

Функция вызова настроек с помощью кнопок вызова и сохранения настроек

Для вызова настроек, сохраненных вручную, нажмите и удерживайте кнопку «1» или «2». При отпускании кнопок «1» или «2» до того, как сиденье, наружные зеркала и педали примут необходимые положения, вызов сохраненных настроек прекратится.

При положении ON/RUN/START замка зажигания и неподвижном автомобиле, коротко нажмите и отпустите кнопку «1» или «2» для вызова сохраненных настроек. При выключении зажигания (положение «OFF» замка зажигания) или перемещении рычага селектора из положения «P» (парковка) до того, как сохраненные настройки будут достигнуты, действие вызова настроек прекращается.

Действие функции может быть прервано, если во время перемещения водительского сиденья и (или) педалей в требуемое положение, на их пути встретится какое-либо препятствие. Устраните препятствие, а затем нажмите и удерживайте в течение двух секунд нажатой кнопку, вызов настроек с помощью которой был прерван. Попробуйте снова вызвать сохраненные настройки, нажав соответствующую кнопку.

Если перемещение элементов системы не возобновится, обратитесь в авторизованный сервисный центр.

Сохранение настроек

При выключении зажигания данные о настройках положения сиденья водителя, наружных зеркал и регулируемых педалей (при соответствующей комплектации) автоматически сохраняются для пульта дистанционного управления, с помощью которого был запущен двигатель автомобиля. Эти



настройки называются настройками памяти пульта дистанционного управления и могут отличаться от настроек, сохраненных с помощью кнопок «1» или «2».

Вызов настроек с помощью пульта дистанционного управления (функция вызова и сохранения настроек при дистанционном отпирании замков)

Функция «Auto» (автоматического) вызова настроек автоматически вызывает сохраненные настройки для водителя, сажающегося в данный момент в автомобиль.

В зависимости от того, активирована ли функция автоматического вызова настроек в меню персональных настроек автомобиля сохраненные настройки вызываются следующим образом.

Для активации функции вызова настроек при установленной позиции «On» (Вкл.) в меню пользовательских настроек:

- В автомобилях с системой RKE нажмите кнопку  на пульте ДУ системы RKE и откройте дверь.
- На автомобилях с системой дистанционной идентификации ключа нажмите кнопку запираения/отпирания, расположенную на наружной ручке двери водителя. При вызове настроек необходимо иметь при себе пульт ДУ системы RKE.
- Если дверь водителя уже была открыта, нажмите кнопку  на пульте ДУ системы RKE для вызова настроек.

Для активации функции вызова настроек при установленной позиции «On» в меню пользовательских настроек:

- Установите положение «ON/RUN/START» кнопки старта.

См. «Пользовательские настройки», стр. 5-52.

Чтобы отключить функцию вызова настроек, нажмите какой-либо из переключателей электропривода сиденья, одну из кнопок сохранения и вызова настроек либо один из переключателей электроприводов наружных зеркал или регулятора положения педалей (при соответствующей комплектации). Если в меню выбора персональных настроек выбрано «On — At Ignition — On» (Вкл. — При вкл. зажигания — Вкл.), при выключении зажигания (положение «OFF») вызов настроек будет также прекращаться.

Действие функции может быть прервано, если во время перемещения водительского сиденья и (или) педалей в требуемое положение на их пути встретится какое-либо препятствие. Устраните препятствие, а затем нажмите и удерживайте в течение двух секунд нажатой кнопку, вызов настроек с помощью которой был прерван. Попробуйте снова вызвать сохраненные настройки, открыв дверь водителя и нажав кнопку  на пульте

дистанционного управления. Если перемещение элементов системы не возобновится, обратитесь в авторизованный сервисный центр.

Простой вызов настроек при выходе из автомобиля

При условии запрограммированной функции в меню пользовательских настроек при действии функции облегчения входа/выхода сиденье водителя автоматически переместится приблизительно на 7 см назад, благодаря чему пространство перед сиденьем увеличивается для упрощения выхода из автомобиля.

Вызов функции облегчения входа/выхода из автомобиля активируется при следующих условиях:

- Выключается зажигание, и в течение короткого промежутка времени открывается дверь водителя.
- Зажигание выключается при открытой двери водителя.

См. «Пользовательские настройки», стр. 5-52.

Чтобы остановить действие функции вызова настроек, нажмите какой-либо из переключателей электропривода сиденья, одну из кнопок сохранения и вызова настроек либо переключатель регулятора положения педалей (при соответствующей комплектации).

Если движение сиденья будет заблокировано каким-либо препятствием, действие данной функции будет приостановлено. Устраните препятствие, затем нажмите (против хода движения автомобиля) и в течение двух секунд удерживайте нажатым переключатель электропривода сиденья. Попробуйте вновь активировать данную функцию. Если действие данной функции не возобновится, обратитесь в авторизованный сервисный центр.

Сиденья с функциями обогрева и вентиляции



ВНИМАНИЕ



У людей с низким уровнем чувствительности кожи нагрев сидений может привести к ожогам кожных покровов даже при минимальной интенсивности обогрева. Чтобы снизить риск получения ожогов, этим людям следует проявлять осторожность при включении обогрева сидений, особенно на длительный период времени. Не накрывайте сиденья и не укладывайте на них какие-либо предметы, которые могут стать изоляторами тепла, например одеяло, подушки, чехлы и т. п. Это может привести к перегреву обогревателя сиденья. Перегретый обогреватель сиденья может привести к получению ожога или повреждению сиденья.



3-10 Сиденья и удерживающие системы



Кнопки выключателей обогрева/вентиляции сидений и кнопки выключателей обогрева сидений выглядят аналогично.

Эти выключатели расположены рядом с органами управления системой климат-контроля на центральной консоли. Для управления вентиляцией и обогревом кнопка старта должна находиться в положении ON/RUN/START.

Для включения функции обогрева сиденья водителя или переднего пассажира нажмите кнопку  или  соответственно.

Для включения функции вентиляции сиденья водителя или переднего пассажира нажмите кнопку  или  соответственно.

Если эти функции отсутствуют, символы на кнопках окрашены в белый цвет. При включении обогрева сиденья символ окрашивается в красный цвет. При включении режима вентиляции сиденья (при соответствующей комплектации) символ светится синим цветом.

При однократном нажатии кнопки обогрев будет осуществляться с наибольшей интенсивностью. При каждом последующем нажатии кнопки выключателя интенсивность обогрева будет уменьшаться на одну ступень до полного отключения обогрева. При максимальной интенсивности обогрева загораются три светодиода, расположенные рядом с выключателями, при минимальной интенсивности — один светодиод. При выборе режима

максимального обогрева передних сидений приблизительно через 30 минут может произойти автоматический переход на более низкий уровень интенсивности обогрева.

Нагрев сиденья пассажира может занять больше времени, чем сиденья водителя.

Функция обогрева и вентиляции сидений при дистанционном пуске двигателя

При дистанционном пуске двигателя функция обогрева или вентиляции сидений может быть включена автоматически. В холодную погоду сиденья нагреваются, в жаркую — охлаждаются. Действие функции прекращается при включении зажигания. Чтобы включить обогрев или вентиляцию сидений после дистанционного пуска двигателя, нажмите соответствующую кнопку.

При дистанционном пуске двигателя светодиоды на кнопках выключателей обогрева или вентиляции сидений не загораются.

Когда сиденье не занято, интенсивность обогрева может быть ниже, чем обычно. Это не является признаком неисправности.

Функции обогрева или вентиляции не будут активироваться при дистанционном пуске двигателя до тех пор, пока вы не активируете эту функцию в меню пользовательских настроек. «Дистанционный запуск двигателя», стр. 2-11 и «Пользовательские настройки», стр. 5-52.

Заднее сиденье

Сиденье с откидывающимися спинками

Данная функция позволяет откидывать спинки заднего сиденья независимо друг от друга в целях получения дополнительного пространства для багажа.

Откидывание спинок сиденья

Примечание. Складывание спинок задних сидений, когда ремни безопасности находятся в застегнутом положении, может привести к повреждению сидений или ремней. Прежде чем сложить спинки сиденья, отстегните ремни безопасности и уберите ремни на места их хранения.

Для откидывания спинки:

1. Отстегните ремни безопасности задних сидений и установите спинки передних сидений в вертикальное положение. См. «Регулировка наклона спинок сидений», стр. 3-5.

2. Убедитесь в отсутствии каких-либо предметов на сиденье или перед ним.

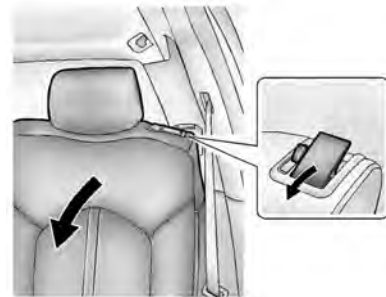

3. Поднимите рычаг, расположенный в верхней части спинки сиденья. Когда механизм блокировки спинки сиденья разблокирован, рядом с рычагом разблокировки виден небольшой рычажок.
4. Откиньте спинку сиденья вперед. При надежной фиксации спинки, установленной вертикально, рычажок, расположенный рядом с рычагом разблокировки, становится не виден.

3-12 Сиденья и удерживающие системы

Держите спинку сиденья в верхнем, фиксированном положении, если у вас нет потребности в дополнительном пространстве для перевозки багажа.

Поднимание спинки сиденья

ВНИМАНИЕ

Если спинка сиденья не зафиксирована, то при столкновении или резком торможении автомобиля она может резко откинуться вперед. Это может привести к травмированию пассажира, сидящего на данном сиденье. Убедитесь в надежности фиксации спинки, пытаясь наклонить ее вперед-назад.

ВНИМАНИЕ

Неправильно пристегнутый ремень безопасности с перекрученными и неправильно расположенными лямками не сможет обеспечить эффективную защиту при столкновении. В этом случае серьезные травмы может получить пассажир, даже пристегнутый ремнем безопасности. После возвращения спинки заднего сиденья в исходное положение убедитесь в том, что ремни безопасности правильно уложены, закреплены и не перекручены.

Для того чтобы поднять спинку сиденья:

1. Поднимите рычаг, расположенный в верхней части спинки сиденья. Поднимите спинку и опустите рычаг. Когда механизм блокировки спинки сиденья разблокирован, рядом с рычагом разблокировки виден небольшой рычажок.

2. Нажимайте на спинку сиденья по направлению назад до тех пор, пока она не зафиксируется в вертикальном положении. При надежной фиксации спинки, установленной вертикально, рычажок, расположенный рядом с рычагом разблокировки, становится не виден.
3. Убедитесь в том, что ремни безопасности задних сидений не перекручены и не застряли между подушкой и спинкой сиденья.

Регулировка наклона спинок сидений

Для регулировки наклона спинки сиденья:

1. Поднимите и удерживайте рычаг, расположенный в верхней части спинки сиденья. Когда механизм блокировки спинки сиденья разблокирован, рядом с рычагом разблокировки виден небольшой рычажок.

- Наклоните спинку сиденья по направлению назад, а затем отпустите рычаг, когда спинка примет желаемое положение. При надежной фиксации спинки, установленной вертикально, рычажок, расположенный рядом с рычагом разблокировки, становится не виден.



Сиденья второго ряда с электрообогревом

ВНИМАНИЕ

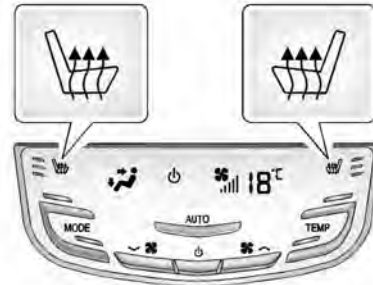
У людей с низким уровнем чувствительности кожи нагрев сидений может привести к ожогам кожных покровов даже при минимальной интенсивности обогрева. «Сиденья с функциями обогрева и вентиляции», стр. 3-9.



При соответствующей комплектации кнопки переключателей располагаются на панели управления аудиосистемой для пассажиров задних сидений (RSA), встроенной в торцевую часть центральной консоли.

Выбрав положение ON/RUN/START кнопки старта, нажмите  или , чтобы включить обогрев подушки и спинки соответствующего бокового места второго ряда сидений. При включении данной функции на дисплее панели управления аудиосистемой для пассажиров второго ряда сидений высвечивается соответствующий индикатор.

При однократном нажатии кнопки обогрева будет осуществляться с наибольшей интенсивностью. При каждом последующем нажатии кнопки выключателя интенсивность обогрева будет уменьшаться на одну ступень до полного отключения обогрева. При максимальной интенсивности обогрева загораются три светодиода, при минимальной интенсивности — один светодиод.

Проем в спинке заднего сиденья для перевозки длинномерных предметов

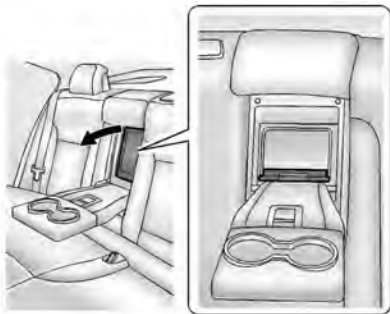

Некоторые автомобили оборудованы люком для перевозки длинномерных предметов, расположенным в центральной части спинки сиденья второго ряда. Откиньте центральный подлокотник и нажмите защелку, чтобы открыть люк.

Ремни безопасности

В данной главе описано, как правильно пользоваться ремнями безопасности. А также приведены примеры их неправильного использования.

ВНИМАНИЕ

Если на каком-либо сиденье ремень безопасности правильно застегнуть невозможно, не позволяйте кому-либо занимать это место. При столкновении степень тяжести травм, получаемых пассажирами, которые не были пристегнуты ремнями безопасности, гораздо выше, чем тех, кто был пристегнут ремнями безопасности. Пассажир может получить серьезные травмы от ударов о твердые предметы, находящиеся внутри автомобиля, или вылететь из него (см. продолжение).

ВНИМАНИЕ (продолжение)

Кроме того, пассажир, не пристегнутый ремнями безопасности, может столкнуться с другими пассажирами, находящимися в автомобиле.

Перевозка пассажиров в местах, предназначенных для багажа, как внутри, так и снаружи автомобиля, крайне опасна. При столкновении люди, находящиеся в этих зонах, подвергаются гораздо более высокому риску получения тяжелых травм и гибели. Не перевозите пассажиров в зонах автомобиля, не оборудованных сиденьями и ремнями безопасности.

Всегда используйте ремень безопасности сами и следите за тем, чтобы все пассажиры также были правильно пристегнуты.

Ваш автомобиль оборудован контрольными лампами, которые напоминают о необходимости пристегиваться ремнями безопасности. «Контрольная лампа „Пристегните ремни“, стр. 5-15.

Почему необходимо использовать ремни безопасности



При движении в автомобиле вы перемещаетесь с той же скоростью, что и автомобиль. Если автомобиль резко останавливается, вы продолжаете движение

до тех пор, пока вас что-нибудь не остановит. Это может быть ветровое стекло, приборная панель или ремни безопасности!

При пользовании ремнями безопасности вы и автомобиль замедляетесь вместе. Остается больше времени для остановки, поскольку вы останавливаетесь в течение более длительного времени и при правильном использовании ремней безопасности силы натяжения действуют на самые прочные кости человека. Вот почему так важно пристегиваться ремнями безопасности.

Вопросы, связанные с ремнями безопасности, и ответы на них

В.: Если я пристегнут ремнем безопасности, то после столкновения я не смогу выбраться из автомобиля?

О.: Такая ситуация *может* возникнуть независимо от того, пристегнуты вы или нет. Но вероятность того, что

во время и после столкновения вы останетесь в сознании, *сможете* отстегнуть ремень безопасности и выбраться из автомобиля, *гораздо выше*, если вы будете пристегнуты.

В.: Если мой автомобиль оборудован системой подушек безопасности, то почему я должен пристегиваться ремнем безопасности?

О.: Система подушек безопасности — это вспомогательная система; она установлена в дополнение к ремням безопасности, а не вместо них. Независимо от того, оборудован ли автомобиль системой подушек безопасности или нет, все пассажиры должны быть пристегнуты ремнями безопасности.

Кроме того, законодательство практически всех стран требует обязательного использования ремней безопасности.

Пользование ремнями безопасности

В данном разделе приводится описание способа пользования ремнями безопасности только для взрослых пассажиров.

Пользование ремнями для обеспечения безопасности детей имеет некоторые особенности. При этом для малышей и для детей постарше эти правила различны. Более подробная информация о правилах перевозки детей в автомобиле приведена в подразделе «*Дети старшего возраста*», стр. 3-37 или подразделе «*Грудные дети и малыши*», стр. 3-40. Следуйте этим правилам безопасности.

Очень важно, чтобы все пассажиры и водитель были пристегнуты ремнями безопасности. Статистика показывает, что в случае столкновения те люди, которые не пользуются ремнями безопасности, получают травмы гораздо

чаще, чем те, которые пристегиваются ремнями.

Пользование ремнями безопасности имеет некоторые особенности.

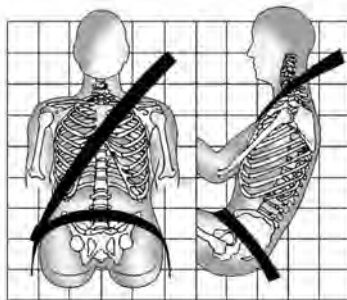

- Сядьте прямо и не отрывайте ноги от пола.
- Всегда вставляйте скобу ремня безопасности в соответствующий замок вашего сиденья.
- Поясной ремень безопасности должен охватывать тело как можно ниже и плотно прилегать к тазовым костям,

слегка касаясь бедер. При столкновении удерживающая сила ремня будет действовать на прочные тазовые кости, и вероятность того, что ремень попадет на область живота, значительно снижается. Если тело сидящего соскользнет под ремень, то удерживающее усилие ремня будет приложено к животу. Это может привести к получению серьезных травм и даже гибели.

- Плечевой ремень безопасности должен проходить по плечу и прилегать к груди. Эти части тела лучше других способны воспринимать удерживающую силу ремня безопасности. При внезапной остановке или при столкновении автомобиля плечевой ремень безопасности блокируется.

⚠ ВНИМАНИЕ

Неправильное использование ремня безопасности может привести к получению серьезных травм и даже к гибели.

- Плечевой или поясной ремни безопасности должны плотно прилегать к телу и не должны быть перекрученными.
- Плечевой ремень безопасности не должен проходить под руками или за вашей спиной.
- Плечевой ремень безопасности не должен проходить по верх подлокотника.

Трехточечные ремни безопасности

Все сиденья вашего автомобиля оборудованы трехточечными ремнями безопасности.

Далее приводятся правила пристегивания трехточечным ремнем безопасности.

1. Отрегулируйте положение сиденья (если оно регулируется) так, чтобы сидеть на нем можно было почти вертикально. Чтобы узнать, как это сделать, см раздел «Сиденья» в главе «Указатель».
2. Возьмите ремень за скобу замка, потяните его и опоясайте себя. Не допускайте перекручивания ремня.

Если вытягивать ремень безопасности слишком резко, его движение может быть заблокировано. Если это произойдет, для снятия блокировки ослабьте натяжение ремня и дайте ему немного втянуться обратно. Затем вновь плавно потяните ремень безопасности и опоясайте себя.

Если плечевой ремень безопасности вытянуть на всю длину, активируется функция

фиксации детского кресла. В этом случае дайте ремню полностью втянуться в возвратное устройство и выполните процедуру пристегивания сначала.



3. Вставьте скобу ремня в замок и нажмите на скобу до характерного щелчка.

Убедитесь в надежности фиксации скобы в замке, потянув ее вверх. Если ремень слишком короткий, прочтите информацию, приведенную в разделе «Удлинитель ремня безопасности», стр. 3-22.

3-18 Сиденья и удерживающие системы

Определите положение кнопки разблокировки замка ремня безопасности, чтобы при необходимости ее легко можно было бы найти и отстегнуть ремень.

4. При соответствующей комплектации автомобиля отрегулируйте по высоте положение верхнего крепления ремня безопасности. Для получения подробной информации см. раздел «Регулировка положения верхнего крепления ремня безопасности» далее в этой главе.



5. Чтобы поясной ремень плотно облегал тело, потяните ремень вверх за плечевую часть. Это может понадобиться, когда необходимо подтянуть поясной ремень пассажирам, обладающим небольшой комплекцией.



Чтобы отстегнуть ремень безопасности, нажмите кнопку разблокировки, расположенную на замке безопасности. Если ремень безопасности на боковых сиденьях второго и третьего рядов не используется, переместите скобу замка ремня безопасности вверх по ремню безопасности. Скоба замка ремня безопасности должна остаться в этом положении, рядом с направляющей петель.

Прежде чем закрыть дверь, убедитесь в том, что ремень безопасности не попал в дверной проем и не мешает закрыванию двери. Если захлопнуть дверь, когда ремень безопасности находится в дверном проеме, это может привести к повреждению как ремня, так и элементов кузова автомобиля.

Регулировка положения верхнего крепления ремня безопасности

На данных автомобилях ремни безопасности водителя и переднего пассажира оборудованы устройством для регулирования положения верхнего крепления.

Отрегулируйте положение верхнего крепления ремня так, чтобы плечевой ремень лежал на плече и не соскальзывал с него. Ремень должен располагаться ближе к шее, но не касаться ее. Неправильная регулировка положения верхнего крепления по высоте может привести

к снижению эффективности ремня безопасности при столкновении. См. «*Пользование ремнями безопасности*», стр. 3-16.



Переместите регулятор положения верхнего крепления ремня безопасности в желаемое положение, надавив на него.

После этого убедитесь в надежности фиксации верхнего крепления ремня безопасности, попытавшись переместить его вниз, не нажимая кнопки фиксатора. Для того чтобы опустить крепление, нажмите кнопку фиксатора.

Натяжители ремней безопасности

На данном автомобиле ремни безопасности сидений водителя и переднего пассажира оборудованы натяжителями ремней. Натяжители ремней безопасности не видны, они находятся в корпусе втягивающей катушки. Данные устройства обеспечивают натяжение ремней уже на ранней стадии определения умеренных и сильных фронтальных, боковых и попутных ударов, а также при опрокидывании автомобиля, когда сила удара превышает установленные пороговые значения.

Преднатяжители ремней безопасности являются устройствами однократного действия. Если натяжители сработали при столкновении, то их и, возможно, другие компоненты системы ремней безопасности автомобиля необходимо заменить. См. «*Замена компонентов системы ремней безопасности после столкновения*», стр. 3-23.

Направляющие скобы ремней безопасности задних сидений

Данный автомобиль может быть оснащен направляющими скобами ремней безопасности задних боковых сидений. Если направляющие скобы не установлены, их можно приобрести у официального дилера. Направляющие скобы обеспечивают удобное положение плечевого ремня для детей старшего возраста, которые уже не помещаются в детские кресла, а также для некоторых взрослых пассажиров небольшой комплектации. При правильной установке на ремень направляющие скобы не позволяют плечевой части ремня касаться головы и шеи сидящего.

Далее описывается, как установить направляющую скобу на ремень.

1. Извлеките направляющую скобу из вещевого отделения, находящегося на боковой части сиденья.



2. Установите направляющую скобу на ремень безопасности так, чтобы обе кромки ремня были расположены внутри скобы.

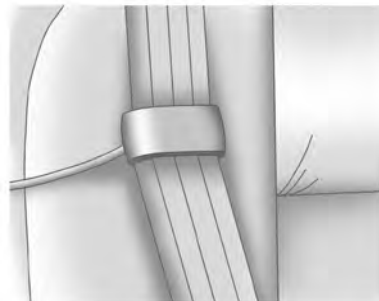

3. Убедитесь в том, что ремень не перекручен. Эластичный трос должен находиться под плотным ремнем безопасности, а направляющая скоба поверх него.

ВНИМАНИЕ

При неправильном расположении ремня безопасности он не будет обеспечивать достаточный уровень защиты при столкновении. В этом случае серьезные травмы может получить пассажир, даже пристегнутый ремнем безопасности. Плечевой ремень безопасности должен проходить через плечо и середину грудной клетки. Эти части тела лучше других способны воспринимать удерживающую силу ремня безопасности.



4. Способ пользования ремнями безопасности описан в данной главе (см. выше). Убедитесь в том, что плечевой ремень лежит на плече и не соскальзывает с него. Ремень должен располагаться ближе к шее, но не касаться ее.

Чтобы снять направляющую скобу, сожмите края ремня таким образом, чтобы его можно было извлечь из направляющей скобы. Верните направляющую скобу обратно в вещевое отделение, находящееся на боковой части сиденья.

Использование ремней безопасности беременными женщинами

Ремни безопасности рассчитаны на использование всеми пассажирами, в том числе и беременными женщинами. Как и все остальные пассажиры, они могут получить серьезные травмы, если не будут пристегнуты ремнями безопасности.



Независимо от срока беременности беременные женщины должны пользоваться трехточечными ремнями безопасности, при этом поясной ремень должен располагаться как можно ниже под животом.

Лучший способ защитить ребенка — защитить его мать. Правильное пользование ремнем безопасности снижает вероятность того, что ребенок пострадает при столкновении. Для беременных женщин, как и для других пассажиров, ключевым условием эффективности ремней безопасности является правильное расположение ремня безопасности.

Удлинитель ремня безопасности

Если длины ремня безопасности хватает для того, чтобы пристегнуться, пользуйтесь ремнем безопасности, как обычно.

Но если длины ремня не хватает, обратитесь в авторизованный сервисный центр, чтобы заказать специальный удлинитель. Отправляясь в сервисный центр для оформления заказа, возьмите с собой самое толстое пальто или другую одежду, которую вы предполагаете надевать во время поездок на автомобиле, чтобы заказать удлинитель нужного размера. Во избежание травм не позволяйте другим пассажирам пользоваться им и используйте его только на сиденье, для которого он предназначен. Удлинитель ремня безопасности предназначен для использования только взрослыми пассажирами. Ни в коем случае не используйте его для крепления детских кресел. При использовании удлинителя прикрепляется к обычному ремню безопасности. См. Инструкцию, прилагаемую к удлинителю ремня безопасности.

Проверка системы ремней безопасности

Периодически проверяйте состояние ремней безопасности, замков и скоб, возвратных устройств и креплений, а также контрольной лампы «Пристегните ремень». Следите за состоянием и других компонентов системы ремней безопасности, которые могут повлиять на эффективность их действия. При необходимости ремонта или замены каких-либо из компонентов обратитесь в авторизованный сервисный центр. Поврежденные или изношенные ремни безопасности не обеспечивают необходимого уровня защиты при столкновении. Они могут порваться, не выдержав силы удара. Если ремень безопасности поврежден или изношен, при первой же возможности замените его новым.

Убедитесь в исправности контрольной лампы «Пристегните ремни». См. «Уход за ремнями безопасности», стр. 3-23.

Следите за тем, чтобы ремни безопасности были чистыми и сухими. См. «Уход за ремнями безопасности», стр. 3-23.

Уход за ремнями безопасности

Следите за тем, чтобы ремни безопасности были чистыми и сухими.

ВНИМАНИЕ

Не отбеливайте и не перекрашивайте ремни безопасности. Это может значительно ослабить их. При аварии они могут не обеспечить защиты заданного уровня. Производите очистку ремней безопасности только слабым раствором мягкого моющего средства в теплой воде.

Замена компонентов системы ремней безопасности после столкновения

ВНИМАНИЕ

При любом столкновении система ремней безопасности может быть повреждена. Неисправная система ремней безопасности может не обеспечить необходимый уровень защиты водителя и пассажиров, в результате чего при столкновении они могут получить серьезные травмы или даже погибнуть. Чтобы убедиться в исправности системы ремней безопасности, при первой же возможности выполните соответствующие проверки и при необходимости замените вышедшие из строя компоненты.

После незначительного столкновения замена ремней безопасности может не потребоваться. Но ремни безопасности, которые использовались в момент столкновения значительной силы, могут быть повреждены или подвергнуться действию большой растягивающей силы. Для проверки состояния и замены ремней безопасности необходимо обратиться в авторизованный сервисный центр.

Замена и ремонт компонентов могут потребоваться, даже если система ремней безопасности не была задействована в момент столкновения.

После столкновения, а также если контрольная лампа системы подушек безопасности не гаснет после запуска двигателя или загорается во время движения автомобиля, проверьте исправность натяжителей ремней безопасности. См. «Контрольная лампа системы подушек безопасности», стр. 5-17.

Система подушек безопасности

Автомобиль оборудован следующими подушками безопасности:

- фронтальная подушка безопасности водителя;
- фронтальная подушка безопасности переднего пассажира;
- боковая (устанавливаемая в спинке сиденья) подушка безопасности водителя;
- боковая (устанавливаемая в спинке сиденья) подушка безопасности переднего пассажира;
- шторка безопасности для водителя и пассажира, сидящего непосредственно за сиденьем водителя;
- шторка безопасности для водителя и пассажира, сидящего непосредственно за сиденьем переднего пассажира.

Все места установки подушек (шторок) безопасности обозначены надписью «AIRBAG», вытесненной на элементах обивки или на ярлычках, расположенных вблизи проемов, через которые будет выходить подушка при срабатывании.

Модули фронтальных подушек безопасности обозначены надписями «AIRBAG», нанесенными на крышку средней части рулевого колеса и на приборную панель справа, перед сиденьем пассажира.

Надписи «AIRBAG», обозначающие местоположение модулей боковых подушек безопасности, нанесены на боковой части спинки сиденья, ближайшей к двери.

Места выхода шторок безопасности обозначены надписями «AIRBAG», расположенными на обивке потолка или других элементах обивки.

Система подушек безопасности является вспомогательной системой и служит дополнением к системе ремней безопасности. Хотя современные системы подушек безопасности снижают риск получения травм от срабатывания подушек, тем не менее, для обеспечения необходимого уровня безопасности они должны срабатывать очень быстро.

Далее приведена наиболее важная информация о системе подушек безопасности, которую необходимо знать:

ВНИМАНИЕ

Несмотря на то, что данный автомобиль оборудован системой подушек безопасности, если в момент столкновения водитель или пассажиры не будут пристегнуты ремнями безопасности, они могут быть серьезно травмированы или даже погибнуть.

(см. продолжение)

**ВНИМАНИЕ**
(продолжение)

Система подушек безопасности разработана как дополнение к системе ремней безопасности и не может ее заменить. Подушки безопасности могут срабатывать не при каждом столкновении. При определенных видах столкновений защита водителя и пассажиров будет обеспечиваться только ремнями безопасности. См. «Срабатывание подушек безопасности», стр. 3-28.

Пользование ремнем безопасности снижает риск получения сильных ударов о твердые предметы, находящиеся внутри автомобиля, или риск вылететь из него при столкновении. Система подушек безопасности — дополнительная удерживающая система по отношению к ремням безопасности. Независимо от того, оборудован автомобиль подушками безопасности или нет, убедитесь в том, что все пассажиры пристегнуты ремнями безопасности.

**ВНИМАНИЕ**

Подушки безопасности раскрываются с огромной скоростью и силой, и при близком расположении к модулю подушки безопасности удар раскрывающейся подушки может привести к получению тяжелой травмы или даже к смерти. Без особой необходимости не располагайтесь слишком близко к какому-либо из модулей подушек безопасности, не садитесь на край сиденья и не наклоняйтесь вперед. Ремни безопасности удерживают пассажира на месте до и во время столкновения. Всегда пристегивайтесь ремнями безопасности. Водитель должен располагаться на максимально большом возможном расстоянии от рулевого колеса, при котором он будет сохранять полный контроль над автомобилем.

Если автомобиль оборудован боковыми подушками безопасности и (или) шторками безопасности, не позволяйте пассажирам сидеть или спать, облокотившись на двери или боковые окна.

ВНИМАНИЕ

При срабатывании подушки безопасности дети, сидящие слишком близко к модулям подушек безопасности, могут получить серьезные травмы или даже погибнуть. Подушки безопасности и трехточечные ремни безопасности обеспечивают защиту взрослых пассажиров и подростков, но не обеспечивают защиту малышей и грудных детей. Ни система подушек безопасности, ни ремни безопасности не предназначены для защиты детей. Для грудных детей и малышей необходимо использовать специальные детские удерживающие устройства. Каждый раз, когда в автомобиле находятся дети, убедитесь в том, что они правильно пристегнуты. Более подробная информация приведена в разделах «Дети старшего возраста», стр. 3-37 или «Грудные дети и малыши», стр. 3-40.



Контрольная лампа системы подушек безопасности расположена на комбинации панели.

Система выполняет операцию самодиагностики, проверяя исправность соответствующих электрических цепей. Контрольная лампа оповещает водителя о наличии неисправности в системе. Более подробная информация приведена в разделе «Контрольная лампа системы подушек безопасности», стр. 5-17.

Места установки подушек безопасности



Модуль фронтальной подушки безопасности водителя встроен в центральную часть рулевого колеса.



Модуль фронтальной подушки безопасности переднего пассажира встроен в приборную панель со стороны переднего пассажира.



**Со стороны водителя,
со стороны переднего
пассажира — аналогично**

Модули боковых подушек безопасности водителя и переднего пассажира в автомобилях с кузовом кабриолет встроены в боковые части спинок сидений со стороны дверей.



**Со стороны водителя,
со стороны переднего
пассажира — аналогично**

Модули шторок безопасности водителя, переднего пассажира и пассажиров второго ряда сидений расположены под обивкой потолка над боковыми окнами автомобиля.

⚠ ВНИМАНИЕ

Если в момент столкновения между телом пассажира и подушкой безопасности будет находиться какой-либо предмет, то подушка может раскрыться неправильно, а данный пассажир может получить тяжелую травму или даже погибнуть в результате удара этим предметом. На пути раскрывающейся подушки безопасности не должно находиться посторонних предметов. Не располагайте какие-либо предметы между телом и модулем подушки безопасности, не закрепляйте и не кладите какие-либо предметы на центральную часть рулевого колеса или рядом с другими модулями безопасности.

(см. продолжение)

 **ВНИМАНИЕ**
(продолжение)

Не используйте какие-либо аксессуары для сидений, которые могут помешать срабатыванию боковых подушек безопасности.

На автомобилях, оборудованных шторками безопасности, ни в коем случае не закрепляйте какие-либо предметы на крыше автомобиля с помощью веревки так, чтобы она проходила через открытые проемы дверей или окон автомобиля. В противном случае это может создать помехи при срабатывании шторок безопасности.

Срабатывание подушек безопасности

Фронтальные подушки безопасности срабатывают при фронтальных или близких к фронтальным

столкновениях высокой и средней степени тяжести, что снижает вероятность получения тяжелых травм головы и грудной клетки водителя или переднего пассажира. Но подушки срабатывают только в том случае, если сила удара превысила определенное пороговое значение. Критерии пороговых значений разработаны для статистически наиболее вероятных случаев столкновений.

Необходимость в срабатывании фронтальных подушек безопасности не определяется на основании скорости, с которой движется автомобиль, и не зависит от нее. Она зависит от характера и направления столкновения, и от интенсивности импульса замедления в момент удара.

Фронтальные подушки безопасности могут срабатывать при столкновениях на различных скоростях, в зависимости от того, происходит ли столкновение автомобиля с препятствием соосно

или под углом, и от того, движется ли объект или нет, поддается ли предмет деформации или нет, узкий он или широкий.

Пороговые значения срабатывания подушек безопасности также зависят от особенностей конструкции автомобиля.

Срабатывание фронтальных подушек безопасности обычно не происходит при опрокидывании, а также в случае наезда сзади и в большинстве случаев при боковых ударах.

Кроме того, автомобиль оборудован фронтальными подушками безопасности с двумя степенями наполнения. Подушки безопасности с двумя степенями наполнения раскрываются частично или полностью, в зависимости от силы удара при столкновении. На автомобиль установлены передние электронные датчики, которые позволяют системе отличать фронтальные столкновения средней силы от столкновений

большой силы. При фронтальных столкновениях средней силы происходит частичное наполнение подушек безопасности. При более сильных фронтальных столкновениях подушки безопасности наполняются полностью.

Данный автомобиль оборудован боковыми подушками и шторками безопасности. «Система подушек безопасности», стр. 3-24. Боковые подушки безопасности и шторки безопасности срабатывают при боковых столкновениях с силой от умеренной до большой, в зависимости от места удара. Кроме того, при опрокидывании автомобиля или при сильном фронтальном столкновении срабатывают боковые шторки безопасности. Боковые подушки и шторки безопасности срабатывают только в том случае, если превышено пороговое значение силы удара, заданное в системе. Заданные пороговые значения также могут варьироваться в зависимости от особенностей конструкции автомобиля.

Боковые подушки безопасности не срабатывают при опрокидывании, фронтальных или попутных столкновениях. Шторки безопасности не срабатывают при наезде на автомобиль сзади. Боковая подушка безопасности срабатывает с той стороны автомобиля, на которую пришелся удар. Обе шторки безопасности срабатывают как при боковом ударе, так и при опрокидывании автомобиля, либо при сильном фронтальном столкновении.

В каждом конкретном случае невозможно сделать заключение о необходимости раскрытия подушек или об отсутствии такой необходимости, основываясь на объеме повреждений или стоимости ремонта автомобиля.

Действие подушек безопасности

При определении момента начала столкновения система датчиков посылает электрический сигнал, который обеспечивает срабатывание пиропатрона и подачу газа.

Газ наполняет подушку безопасности, в результате чего она разрушает закрывающую ее крышку и раскрывается. Пиропатрон, подушка безопасности и сопутствующие компоненты объединены в единый модуль соответствующей подушки безопасности.

Для нахождения мест установки подушек безопасности. См. «Места установки подушек безопасности», стр. 3-26.

Защитная функция подушек безопасности

При фронтальных или близких к фронтальным столкновениях средней и большой силы даже пассажиры, пристегнутые ремнями безопасности, могут получить травмы от удара о рулевое колесо или о приборную панель. При боковом ударе большой и средней силы даже пассажиры, пристегнутые ремнями безопасности, могут получить травмы от удара о твердые предметы салона автомобиля.

Система подушек безопасности является дополнением к защите, предоставляемой системой ремней безопасности, распределяя силу удара более равномерно по телу пассажира.

Шторки безопасности предназначены для защиты головы и грудной клетки водителя и пассажиров, сидящих на первом и втором рядах сидений. Шторки безопасности специальной конструкции позволяют уменьшить вероятность полного или частичного выпадения из автомобиля при его опрокидывании, однако ни одна система безопасности не может полностью исключить возможность такого выпадения.

В некоторых случаях, когда при столкновении пассажир двигается не в сторону подушки безопасности, подушки безопасности не могут обеспечить необходимый уровень защиты. См. «Срабатывание подушек безопасности», стр. 3-28.

Систему подушек безопасности следует рассматривать только как вспомогательную систему, дополняющую систему ремней безопасности.

После срабатывания подушек безопасности

После срабатывания фронтальных и боковых подушек безопасности давление газа в них снижается очень быстро так, что некоторые пассажиры могут даже не осознавать того, что подушки безопасности сработали. Некоторое время после срабатывания шторки безопасности в ней может оставаться некоторое количество газа. Некоторые компоненты модулей подушек безопасности будут горячими в течение нескольких минут. Для определения мест установки модулей подушек безопасности. См. «Места установки подушек безопасности», стр. 3-26.

Части подушек безопасности, контактирующие с телом пассажира, также могут нагреваться, но их температура не вызывает ожогов. После срабатывания подушек через отверстия в оболочке подушек в салон попадает некоторое количество пыли и дыма. Сработавшая подушка безопасности не ухудшает обзорность, не мешает водителю управлять автомобилем и не создает препятствий для выхода людей из автомобиля.

 **ВНИМАНИЕ**

После срабатывания подушек безопасности в воздухе может появиться пыль. Эта пыль может вызвать нарушение дыхания у людей, страдающих астмой и другими заболеваниями дыхательных путей. Во избежание этого все люди, находящиеся в автомобиле, должны покинуть его, как только это станет возможным. Если в результате срабатывания подушек безопасности стало трудно дышать и нет возможности покинуть автомобиль, попытайтесь впустить в салон свежий воздух, открыв окно или дверь. При возникновении проблем с дыханием, которые вызваны срабатыванием подушек, немедленно обратитесь за медицинской помощью.

Автомобиль оборудован системой, которая после срабатывания подушек безопасности автоматически отпирает замки дверей, включает внутреннее освещение и аварийную световую сигнализацию, а также перекрывает подачу топлива. Вы можете запретить двери, отключить плафоны освещения салона и аварийную световую сигнализацию, используя органы управления данными системами.

 **ВНИМАНИЕ**

При столкновениях достаточной для срабатывания подушек безопасности силы повреждения могут получить и такие важные системы автомобиля, как топливная система, тормозная система, рулевое управление и т. д. Даже если после столкновения средней силы явные признаки повреждений отсутствуют, на безопасность эксплуатации автомобиля могут оказывать влияние скрытые повреждения.

Будьте предельно осторожны при попытке запустить двигатель после столкновения.

Очень часто при столкновениях достаточной для срабатывания подушек безопасности силы, в результате деформации кузова, разрушается ветровое стекло автомобиля. Кроме того, ветровое стекло может разрушиться при срабатывании фронтальной подушки безопасности переднего пассажира.

- Подушки безопасности способны срабатывать только один раз. После срабатывания системы подушек безопасности некоторые из ее компонентов необходимо заменить. В противном случае система не сможет защитить пассажиров при очередном столкновении. Необходимо установить новые модули подушек безопасности, и, возможно, будет необходимо заменить и другие компоненты. Более подробная информация о компонентах, требующих замены, приведена в Руководстве

по техническому обслуживанию и ремонту для данного автомобиля.

- Автомобиль оборудован специальными датчиками и диагностическим модулем, которые позволяют записывать информацию о состоянии систем во время столкновения. См. «Система сбора данных и регистрация событий, конфиденциальность», стр. 13-1 и См. «Система сбора данных и регистрации событий», стр. 13-2.

Любые работы, связанные с обслуживанием системы подушек безопасности, должны выполняться только специально подготовленными техническими специалистами. Несоблюдение правил технического обслуживания может привести к нарушениям в работе системы подушек безопасности. Обратитесь в авторизованный сервисный центр для проверки системы.

Выключатель подушки безопасности переднего пассажира

Данный автомобиль оснащен выключателем подушки безопасности переднего пассажира, который служит для принудительного включения или выключения подушки безопасности переднего пассажира.

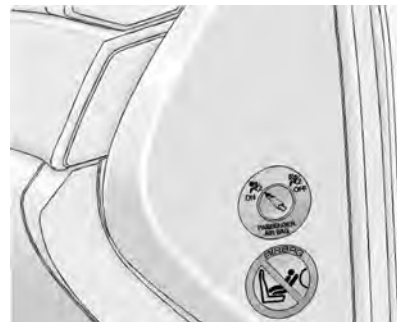

Отключать подушку безопасности переднего пассажира следует только в том случае, если человек, сидящий на сиденье переднего пассажира:

Младенец. Младенец (ребенок младше 1 года) должен перевозиться на сиденье переднего пассажира, поскольку:

- автомобиль не оборудован задними сиденьями;
- задние сиденья автомобиля слишком малы для установки детского кресла, устанавливаемого против хода движения; или
- состояние здоровья грудного ребенка требует, чтобы его перевозили на сиденье переднего пассажира, поскольку водителю необходимо постоянно следить за ребенком.

Ребенок в возрасте от одного года до 12 лет. Ребенок в возрасте от одного года до 12 лет должен перевозиться на сиденье переднего пассажира, только в случае, если:

- автомобиль не оборудован задними сиденьями;

- хотя в основном детей в возрасте от одного года до 12 лет перевозят на заднем сиденье, иногда их приходится перевозить на сиденье переднего пассажира, поскольку на заднем сиденье нет свободного места; или
- состояние здоровья ребенка требует, чтобы его перевозили на сиденье переднего пассажира, поскольку водителю необходимо постоянно следить за ребенком.

Состояние здоровья. Состояние здоровья пассажира, которое, в соответствии с заключением лечащего врача:

- подвергается опасности при срабатывании подушки безопасности; и
- потенциальный вред здоровью при срабатывании подушки безопасности при столкновении выше, чем потенциальный вред от отключения подушки безопасности

и столкновения пассажира, даже с пристегнутыми ремнями безопасности, с приборной панелью или ветровым стеклом.



ВНИМАНИЕ

При отключении подушки безопасности переднего пассажира человек, который не находится в группе риска, определенной национальным правительством, не будет защищен подушкой безопасности дополнительной удерживающей системы. При столкновении подушка безопасности не работает и не обеспечит безопасность человека, сидящего на этом месте. Не отключайте фронтальную подушку безопасности переднего пассажира, если человек, сидящий на этом месте, не находится в группе риска, определяемой согласно местному законодательству.



Чтобы отключить фронтальную подушку безопасности переднего пассажира, вставьте монетку или ключ в прорезь на выключателе и переведите его в положение «off».

На контрольной лампе системы определения присутствия пассажира на переднем сиденье, расположенной на потолочной консоли, загорится символ «off», извещающий о том, что после выполнения проверки системы подушки безопасности фронтальная подушка безопасности переднего пассажира была отключена. Данный индикатор загорится и не погаснет до тех пор, пока фронтальная подушка безопасности переднего

пассажира не будет включена снова. См. «Контрольная лампа отключения подушки безопасности переднего пассажира», стр. 5-17.

ВНИМАНИЕ

Если загорелась и постоянно горит контрольная лампа системы подушек безопасности, это означает, что в данной системе могли возникнуть неисправности. Например, фронтальная подушка безопасности переднего пассажира может сработать, даже если она была отключена.

Во избежание серьезных травм обратитесь в авторизованный сервисный центр. Более подробная информация приведена в разделе «Контрольная лампа системы подушек безопасности», стр. 5-17.



Чтобы снова включить фронтальную подушку безопасности переднего пассажира, вставьте монетку или ключ в прорезь на выключателе и переведите его в положение «on».

Фронтальная подушка безопасности переднего пассажира будет снова включена (сработает при соответствующих условиях). Более подробная информация приведена в разделе «Контрольная лампа отключения подушки безопасности переднего пассажира», стр. 5-17.

Техническое обслуживание автомобиля, оборудованного системой подушек безопасности

Наличие системы подушек безопасности оказывает влияние на проведение технического обслуживания автомобиля. Компоненты системы подушек безопасности расположены в различных местах по всему автомобилю. Информацию о техническом обслуживании автомобиля и системы подушек безопасности можно получить у официального дилера или в Руководстве по техническому обслуживанию и ремонту.

ВНИМАНИЕ

После выключения зажигания или отсоединения аккумуляторной батареи система подушек безопасности остается под напряжением в течение еще 10 секунд и может сработать при неправильном выполнении обслуживания. При нахождении в момент срабатывания подушки безопасности на слишком близком от нее расстоянии можно получить травму. Не прикасайтесь к электрическим разъемам желтого цвета. Этим цветом обычно помечаются компоненты системы подушек безопасности. Убедитесь в том, что установленные правила технического обслуживания соблюдаются и работы выполняются специалистом, обладающим необходимой квалификацией.

Установка дополнительного оборудования на автомобиле с системой подушек безопасности

На работу системы подушек безопасности может повлиять установка дополнительного оборудования, которая требует изменения несущей конструкции автомобиля, бампера, высоты автомобиля, передних или боковых элементов кузова.

На работу системы подушек безопасности может повлиять изменение или перестановка каких-либо компонентов передних сидений, ремней безопасности, датчиков системы подушек безопасности и диагностических модулей, рулевого управления, приборной панели, модулей шторок безопасности, обивки потолка или сидений, потолочной консоли, датчиков определения фронтальных и боковых ударов, а также жгутов

проводов системы подушек безопасности. Информацию о расположении датчиков, диагностических модулей и жгутов проводов системы подушек безопасности можно узнать у официального дилера или в Руководстве по техническому обслуживанию и ремонту.

Если автомобиль оборудован шторками безопасности, см. подраздел «Размер шин и колесных дисков» для получения важной дополнительной информации.

Если есть необходимость внести изменения в конструкцию автомобиля в связи с вашим физическим состоянием и у вас есть вопросы относительно того, повлияют ли данные изменения на работу системы подушек безопасности, или если у вас есть вопросы относительно того, повлияют ли изменения, внесенные в конструкцию автомобиля, по каким-либо другим причинам, обратитесь в авторизованный сервисный центр.

Проверка системы подушек безопасности

Система подушек безопасности не нуждается в проведении периодического технического обслуживания или в периодической замене ее компонентов. Чтобы убедиться в ее исправности, достаточно проверить состояние контрольной лампы системы подушек безопасности. См. «Контрольная лампа системы подушек безопасности», стр. 5-17.

Примечание. Если крышка модуля подушки безопасности повреждена, открыта или сломана, это может привести к нарушениям в работе подушки безопасности. Не предпринимайте попыток открыть или снять крышки подушек безопасности. При обнаружении открытой или поврежденной крышки необходимо заменить ее и (или) весь модуль подушки безопасности в сборе. Для определения мест установки модулей подушек

безопасности. См. «Места установки подушек безопасности», стр. 3-26. Обратитесь в авторизованный сервисный центр.

Замена компонентов системы подушек безопасности после столкновения



ВНИМАНИЕ

В результате столкновения многие компоненты системы подушек безопасности автомобиля могут быть повреждены. В этом случае система не сможет действовать эффективно и не будет обеспечивать необходимого уровня защиты пассажиров при столкновении, что может привести к получению ими серьезных травм или даже к их гибели.

(см. продолжение)

**⚠ ВНИМАНИЕ
(продолжение)**

Это может приводить к серьезным травмам и даже смертельному исходу. Чтобы убедиться в том, что после столкновения система подушек безопасности находится в исправном состоянии, при первой же возможности выполните ее проверку и при необходимости замените соответствующие компоненты.

После срабатывания подушки определенные компоненты системы подушек безопасности необходимо заменить. Обратитесь в авторизованный сервисный центр для проверки системы.

Если контрольная лампа системы подушек безопасности не гаснет после начала движения автомобиля или загорается в ходе движения, это означает, что в системе обнаружена неисправность. При первой же возможности

обратитесь в авторизованный сервисный центр. См. «Контрольная лампа системы подушек безопасности», стр. 5-17.

Детские удерживающие системы

Дети старшего возраста



Дети старшего возраста, для которых отсутствует необходимость в использовании дополнительных подушек сидений, должны быть пристегнуты ремнями безопасности.

В инструкции производителя, которая поставляется вместе с дополнительной подушкой сиденья, указаны допустимые вес и рост ребенка, для которого может использоваться данная подушка. Ребенка необходимо пристегивать трехточечным ремнем безопасности с использованием дополнительной подушки сиденья до тех пор, пока ребенок не пройдет приведенный ниже тест:

- Посадите ребенка так, чтобы его спина по всей длине соприкасалась со спинкой сиденья. Колени выступают за пределы подушки сиденья? Если да, то дополнительная подушка сиденья не нужна. Если нет, продолжайте использовать дополнительную подушку сиденья.
- Пристегните ребенка трехточечным ремнем безопасности. Плечевой ремень лежит на плече? Если да, то дополнительная подушка

сиденья не нужна. Если нет, попробуйте закрепить плечевой ремень при помощи специальной направляющей скобы. См. также «Направляющие скобы ремней безопасности задних сидений» в разделе «Трехточечные ремни безопасности», стр. 3-17. Если это не исправило положение, продолжайте использовать дополнительную подушку сиденья.

- Поясная часть ремня безопасности распложена достаточно низко и опоясывает бедра, а не на живот? Если да, то дополнительная подушка сиденья не нужна. Если нет, продолжайте использовать дополнительную подушку сиденья.
- Может ли ребенок сохранять положение для правильного использования ремня безопасности на протяжении всей поездки? Если да,

то дополнительная подушка сиденья не нужна. Если нет, продолжайте использовать дополнительную подушку сиденья.

В.: Как правильно пользоваться ремнями безопасности?

- О.:** Дети старшего возраста должны быть пристегнуты трехточечными ремнями безопасности. Плечевой ремень безопасности не должен касаться лица или шеи. Поясной ремень должен располагаться как можно ниже и слегка касаться бедер. В этом случае при столкновении силы натяжения ремня будут действовать на тазовые кости. Ни в коем случае не следует располагать поясной ремень на животе, это может привести к получению тяжелых травм внутренних органов.

См. также «Направляющие скобы ремней безопасности задних сидений» в разделе «Трехточечные ремни безопасности», стр. 3-17.

Согласно статистике дорожно-транспортных происшествий, наибольшая безопасность детей обеспечивается, когда их перевозят на заднем сиденье автомобиля в правильно подобранном и установленном детском кресле.

При столкновении перевозимые без использования удерживающих устройств дети могут ударить других пассажиров, пристегнутых ремнями, или под действием силы инерции могут вылететь из автомобиля. Дети старшего возраста обязательно должны быть пристегнуты ремнями безопасности.

⚠ ВНИМАНИЕ

Следите за тем, чтобы два ребенка не были пристегнуты одним ремнем безопасности. В этом случае ремень не сможет правильно распределить удерживающее усилие. При столкновении дети могут столкнуться друг с другом и получить серьезные травмы. Каждый пассажир должен быть пристегнут отдельным ремнем безопасности.

**ВНИМАНИЕ**

Не позволяйте ребенку снимать плечевой ремень с плеча и убирать его за спину. При неправильном использовании трехточечного ремня безопасности ребенок может получить серьезные травмы. При столкновении плечевой ремень не будет удерживать ребенка на сиденье.

(см. продолжение)

**⚠ ВНИМАНИЕ
(продолжение)**

Тело ребенка может слишком далеко отклониться вперед, что повышает риск получения травм головы и шеи. Кроме того, ребенок может проскользнуть под поясной ремень безопасности. При этом удерживающая сила ремня будет приложена к его животу. Это может привести к получению серьезных травм и даже гибели. Плечевой ремень безопасности должен проходить через плечо и середину грудной клетки.



Грудные дети и малыши

Защита необходима всем находящимся в автомобиле пассажирам! Это в равной степени касается грудных детей и малышей. Использование удерживающих систем является обязательным для всех, независимо от продолжительности поездки, возраста и комплекции пассажира.

ВНИМАНИЕ

Если плечевой ремень безопасности будет проходить по шее ребенка, это может привести к получению серьезных травм и даже гибели. Ни в коем случае не оставляйте детей в автомобиле без присмотра и не позволяйте им играть с ремнями безопасности.

Подушки безопасности и трехточечные ремни безопасности обеспечивают защиту взрослых пассажиров и подростков, но не обеспечивают защиту малышей и грудных детей. Ни система подушек безопасности, ни ремни безопасности не предназначены для защиты детей. Каждый раз при перевозке грудных детей и малышей необходимо использовать специальные детские удерживающие устройства.

При столкновении дети, находящиеся вне удерживающих устройств, могут столкнуться с другими пассажирами или под действием силы инерции вылететь из автомобиля.

ВНИМАНИЕ

Не удерживайте грудного ребенка на руках и не сажайте малышей на колени во время движения автомобиля. Возникающие при столкновении силы инерции настолько велики, что удержать ребенка на руках практически невозможно. Например, при столкновении на скорости 40 км/ч ребенок массой 5,5 кг будет действовать на руки того, кто его держит, с силой 110 кг. Грудных детей необходимо перевозить только с использованием специальных детских удерживающих устройств (люлек).

**⚠ ВНИМАНИЕ**

При срабатывании подушки безопасности дети, сидящие слишком близко к модулям подушек безопасности, могут получить серьезные травмы или даже погибнуть. Ни в коем случае не устанавливайте детское кресло, в котором ребенок располагается против хода движения, на сиденье переднего пассажира. Устанавливайте детское кресло, в котором ребенок располагается против хода движения, только на заднее сиденье. Детское кресло, расположенное по ходу движения, также предпочтительнее устанавливать на заднее сиденье. Если детское кресло, расположенное по ходу движения, устанавливается на сиденье переднего пассажира, отодвиньте сиденье от приборной панели на максимально возможное расстояние.



При выборе удерживающего устройства следует принимать во внимание не только массу, рост и возраст ребенка, но и то, подходит ли данное устройство для установки в автомобиль, на котором планируется его использование.

Большинство детских удерживающих устройств может использоваться для широкого ряда моделей. При покупке детского удерживающего устройства убедитесь в том, что оно подходит для вашего автомобиля.

В инструкции производителя кресла должны указываться ограничения по массе и росту ребенка.

ВНИМАНИЕ

Чтобы снизить риск получения травм шеи и головы при столкновении, необходимо, чтобы удерживающее устройство обеспечивало опору для всего тела грудного ребенка. При столкновении младенец в детском автомобильном кресле, установленном против хода движения, удерживается спинкой кресла, а силы, возникающие при столкновении, действуют на самые прочные части его тела — спину и плечи. Детские удерживающие устройства, устанавливаемые против хода движения, обеспечивают наилучшую защиту грудных детей.

ВНИМАНИЕ

Тазовые кости ребенка младшего возраста еще настолько малы, что стандартный поясной ремень безопасности автомобиля не сможет оставаться прижатым к тазовым костям, что необходимо для обеспечения эффективной защиты. Вместо этого ремень может переместиться на уровень живота ребенка. В этом случае при столкновении удерживающая сила ремня будет приложена к той области тела, которая не защищена костями скелета. Этого достаточно, чтобы вызвать серьезные травмы и даже гибель. Чтобы снизить риск получения серьезных травм и гибели во время столкновения, всегда перевозите детей младшего возраста в правильно подобранных и закрепленных детских удерживающих устройствах.

Детские удерживающие системы



Детское кресло, устанавливаемое против хода движения

Детское кресло, устанавливаемое против хода движения, обеспечивает положение ребенка, при котором во время столкновения вся нагрузка приходится на спину ребенка.

Ребенок удерживается в кресле при помощи специальной системы ремней, которая в случае столкновения сохраняет положение ребенка в кресле.



**Детское кресло,
устанавливаемое по ходу
движения**

Детское кресло, устанавливаемое по ходу движения, позволяет удерживать ребенка за счет использования специальной системы ремней.



**Дополнительные подушки
сидений**

Дополнительная подушка сиденья — это часть детской удерживающей системы, разработанная для того, чтобы дети старшего возраста могли пристегиваться ремнями безопасности, установленными в автомобиле. Кроме того, дополнительная подушка сиденья позволяет ребенку видеть все, что происходит за окном автомобиля.



Установка дополнительных удерживающих устройств для детей

ВНИМАНИЕ

В результате неправильной установки и крепления детского кресла в случае столкновения ребенок может получить тяжелые травмы или погибнуть. Соблюдайте правила крепления детских кресел с использованием ремня безопасности или системы LATCH. Следуйте инструкциям производителя, поставляемым вместе с креслом, а также указаниям, приведенным в данном Руководстве.

Для эффективного выполнения своих функций детское кресло должно быть надежно закреплено в автомобиле. Детские кресла должны закрепляться с помощью двухточечных ремней безопасности или поясных ремней

трехточечных ремней безопасности, а также с использованием системы LATCH (система креплений детских кресел). Более подробная информация приведена в разделе «Система креплений детских кресел (система LATCH)», стр. 3-46. Если детское кресло установлено неправильно, во время аварии ребенок может пострадать.

При установке детских кресел следуйте инструкциям производителя, которые могут быть написаны на этикетке, нанесенной непосредственно на кресло, и (или) содержаться в прилагаемой к нему сопроводительной документации, а также инструкциям, приведенным в настоящем Руководстве. Указания, приведенные в данной инструкции, очень важны, поэтому, если инструкция по установке кресла отсутствует, обратитесь к производителю для получения ее копии.

Помните, что при столкновении или резком торможении незакрепленное детское кресло может переместиться в любом направлении и нанести травмы пассажирам, находящимся в автомобиле. Убедитесь в том, что удерживающее устройство надежно закреплено, даже если ребенок в нем не находится.

Закрепление детей в детских удерживающих устройствах

ВНИМАНИЕ

При столкновении, если ребенок находится в несоответствующей позе или неправильно закреплен в детском кресле, он может получить тяжелые травмы или погибнуть. Усаживая ребенка в кресло и закрепляя его в нем, строго следуйте указаниям, приведенным в соответствующей сопроводительной документации.

Места установки детских удерживающих устройств

Согласно статистике дорожно-транспортных происшествий, наибольшая безопасность детей обеспечивается, когда их перевозят на заднем сиденье автомобиля в правильно подобранном и установленном детском кресле.

Настоятельно рекомендуем перевозить детей только на заднем сиденье автомобиля, а именно: грудных детей и малышей — в детском кресле, расположенном против хода или по ходу движения; детей старшего возраста — с использованием дополнительной подушки сиденья; подростков, которые могут пользоваться ремнями безопасности, — не прибегая к дополнительному оборудованию.

Если детское удерживающее устройство установлено на сиденье переднего пассажира, то следует отключить фронтальную подушку

безопасности переднего пассажира с помощью соответствующего выключателя, расположенного на приборной панели. См. *«Выключатель подушки безопасности переднего пассажира»*, стр. 3-32 и *«Установка детского кресла (на заднее сиденье)»*, стр. 3-52 или *«Установка детского кресла (на сиденье переднего пассажира)»*, стр. 3-54.

Ни в коем случае не устанавливайте детское автомобильное кресло против хода движения на сиденье переднего пассажира. Следует помнить о том, что при установке такого кресла на переднее сиденье угроза для жизни ребенка очень велика.

 **ВНИМАНИЕ**

Ребенок, сидящий в детском кресле, установленном против хода движения, при срабатывании фронтальной подушки безопасности переднего пассажира может получить серьезные травмы или даже погибнуть. Это произойдет вследствие того, что ребенок будет находиться слишком близко к подушке безопасности. Если сиденье переднего пассажира, когда на нем установлено детское кресло по ходу движения, близко придвинуто к приборной панели, то при срабатывании подушки безопасности ребенок может получить серьезные травмы или даже погибнуть.

(см. продолжение)

 **ВНИМАНИЕ (продолж.)**

Даже если фронтальная подушка безопасности переднего пассажира отключена, следует помнить, что не существует систем, обеспечивающих абсолютную защиту от отказов. Даже когда подушка безопасности отключена, нельзя полностью исключить возможность ее срабатывания при каких-либо непредвиденных обстоятельствах.

Даже если подушка безопасности переднего пассажира отключена, устанавливайте детское кресло против хода движения только на заднее сиденье автомобиля. Если детское кресло устанавливается по ходу движения на сиденье переднего пассажира, отодвиньте сиденье от приборной панели на максимально возможное расстояние. Лучшим местом для установки детского кресла является заднее сиденье автомобиля.

Прежде чем начать установку детского кресла на заднее сиденье, внимательно ознакомьтесь с прилагаемой к креслу инструкцией производителя и убедитесь в том, что оно подходит для установки в ваш автомобиль.

Детские кресла и дополнительные подушки сидений могут значительно отличаться друг от друга своими размерами, в результате чего некоторые кресла могут устанавливаться на различных местах лучше, чем другие кресла. Перед каждой поездкой следует убедиться в том, что удерживающее устройство надежно закреплено.

В зависимости от места установки и размера удерживающего устройства, оно может преграждать доступ к расположенным рядом с ним ремням безопасности либо креплениям системы LATCH, которые необходимы для установки дополнительных детских кресел. Если удерживающее устройство

препятствует использованию ремня безопасности соседнего сиденья, данное место для перевозки пассажиров использовать не следует.

Где бы ни было установлено детское удерживающее устройство, убедитесь в том, что оно надежно закреплено.

Помните, что при столкновении или резком торможении незакрепленное детское кресло может переместиться в любом направлении и нанести травмы пассажирам, находящимся в автомобиле. Убедитесь в том, что детское удерживающее устройство надежно закреплено, даже если ребенок в нем не находится.

Система креплений детских кресел (система LATCH)

Система LATCH предназначена для фиксации детских удерживающих устройств во время

движения, а также при столкновении. Крепления LATCH детских удерживающих устройств используются для крепления этих устройств к анкерам, установленным в автомобиле. Данная система упрощает установку детских удерживающих устройств.

Убедитесь в том, что детское кресло, совместимое с системой LATCH, закреплено надлежащим образом с помощью системы LATCH, в противном случае используйте ремни безопасности, следуя инструкциям производителя и данного Руководства.

При установке детского кресла, которое оборудовано верхней страховочной лямкой, для обеспечения надежности его фиксации необходимо использовать либо нижние анкеры, либо ремни безопасности автомобиля. Ни в коем случае не пользуйтесь детским креслом, закрепленным только с помощью верхней страховочной лямки.

Чтобы воспользоваться системой LATCH, детское кресло должно быть оснащено соответствующими креплениями. Сведения о том, как использовать и устанавливать детское кресло, должны содержаться в инструкции производителя детского кресла. Далее приведена информация по установке детских кресел с использованием тех креплений, которыми оборудован данный автомобиль.

Не все сиденья автомобиля и не все детские кресла оборудованы нижними анкерами, верхними страховочными лямками и креплениями (анкерами) для них.

Нижние анкеры

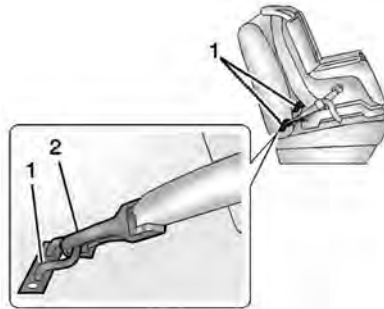

Нижние анкеры (1) представляют собой металлические скобы, жестко связанные с каркасом сиденья автомобиля. Для каждого сиденья, на которое может устанавливаться детское кресло, оборудованное креплениями (2) системы LATCH, предусмотрено по два нижних анкера.

Верхняя страховочная лямка

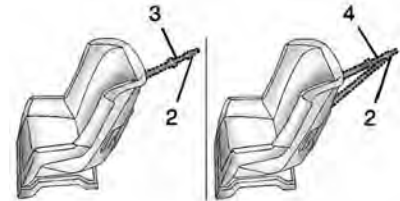

Страховочные лямки (3, 4) предназначены для крепления верхней части детского кресла к спинке сиденья автомобиля. Анкер для крепления верхней страховочной лямки установлен на тыльной части спинки сиденья автомобиля. Крепление (2) страховочной лямки детского кресла крепится к соответствующему анкеру для уменьшения перемещения кресла вперед и его наклона как во время движения автомобиля, так и при столкновении.

Детское кресло может быть оснащено как одинарной страховочной лямкой (3), так и двойной (4). В обоих случаях лямки оборудованы одним карабином (2), посредством которого они крепятся к анкеру.

Некоторые детские кресла, оборудованные верхней страховочной лямкой, могут использоваться с применением или без применения верхней страховочной лямки. Для других моделей использование верхних страховочных лямок является обязательным. Ознакомьтесь с инструкциями, приведенными ниже, и соблюдайте их при установке детского кресла.

Расположение нижних анкеров и анкеров крепления верхней страховочной лямки



Заднее сиденье

 Места, оборудованные анкерами для крепления верхней страховочной лямки.

 Места, оборудованные двумя нижними анкерами.



Сиденья, оборудованные нижними анкерами, имеют две наклейки, расположенные на тыльной части сиденья, на сгибе между его спинкой и подушкой.



Сиденья, предназначенные для крепления детских кресел с помощью верхней страховочной лямки, имеют соответствующий символ на тыльной части спинки сиденья.

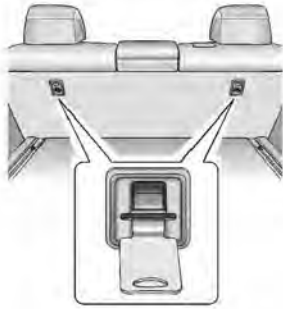

Анкеры для крепления верхней страховочной лямки

Анкеры для крепления верхней страховочной лямки на боковых сиденьях второго ряда расположены под чехлами, с торцевой стороны спинки сиденья второго ряда. Убедитесь в том, что для крепления лямки используется анкер того же сиденья, на которое будет установлено детское кресло.

Не следует устанавливать детское кресло на сиденье, не оборудованное анкером для верхней страховочной лямки, если в соответствии с местным законодательством или указаниями производителей детского кресла ее использование обязательно.

Согласно данным статистики, связанной с дорожно-транспортными происшествиями, наибольшая безопасность детей обеспечивается, когда их перевозят на заднем сиденье автомобиля в правильно подобранном и установленном детском кресле. Более подробная информация приведена в разделе «Места установки детских удерживающих устройств», стр. 3-44.

Установка детских кресел, предназначенных для использования с системой LATCH

ВНИМАНИЕ

Если детское кресло, предназначенное для использования с системой LATCH, не прикреплено к анкерам, оно не сможет обеспечить необходимый уровень безопасности ребенка. При столкновении ребенок может получить серьезные травмы или даже погибнуть. Убедитесь в том, что детское кресло правильно установлено и надежно закреплено с помощью креплений LATCH или с использованием ремней безопасности автомобиля, в соответствии с инструкциями производителя и указаниями, приведенными в данном Руководстве.

 **ВНИМАНИЕ**

К каждому анкеру должно подсоединяться только одно крепление детского кресла. Присоединение более одного крепления детского кресла к анкеру может привести к тому, что в случае столкновения анкер или крепление деформируется или даже сломается. Ребенок и другие пассажиры могут получить травмы. Чтобы снизить риск получения серьезных травм или гибели при столкновении, к одному анкеру следует присоединять только одно крепление детского кресла.

 **ВНИМАНИЕ**

Если плечевой ремень безопасности будет проходить по шее ребенка, это может привести к получению серьезных травм и даже гибели. Пристегните все неиспользуемые ремни безопасности позади детского кресла так, чтобы они были вне досягаемости для ребенка. При соответствующей комплектации после установки детского кресла полностью вытяните плечевой ремень безопасности из возвратного механизма, чтобы активировать его блокировку.

Примечание. Не допускайте, чтобы компоненты системы LATCH соприкасались с ремнями безопасности автомобиля. Это может привести к их повреждению. При необходимости измените положение пристегнутых ремней безопасности, во избежание их перетирания о крепления системы LATCH.

Не складывайте спинку заднего сиденья, когда соответствующий ремень безопасности находится в пристегнутом положении. Это может привести к повреждению ремня. Прежде чем приступить к складыванию спинки сиденья, отстегните ремень безопасности и верните его в положение для хранения.

Если на заднем сиденье необходимо перевозить более чем одного ребенка. См. «Места установки детских удерживающих устройств», стр. 3-44.

Данные анкеры предназначены для облегчения установки детских кресел. При использовании нижних анкеров не используйте ремни безопасности автомобиля. Вместо этого используйте нижние анкеры и крепления детского кресла. Конструкция некоторых детских кресел предусматривает также использование другого нижнего анкера для крепления верхней страховочной лямки.

1. Присоедините нижние крепления к нижним анкерам и затяните крепления. Если детское кресло или выбранное для установки кресла сиденье не оборудовано нижними анкерами, закрепите детское кресло с помощью верхней страховочной лямки и стандартного ремня безопасности. Перед установкой ознакомьтесь с инструкцией производителя детского кресла и указаниями по установке, приведенными в данном Руководстве.
 - 1.1. Определите местоположение нижних анкеров на том сиденье, на которое вы хотите установить детское кресло.
 - 1.2. Установите детское кресло на сиденье.
 - 1.3. Присоедините нижние крепления детского кресла к нижним анкерам и затяните крепления.
2. Если в рекомендациях производителя детского кресла указано, что верхняя страховочная лямка должна быть зафиксирована, прикрепите ее к соответствующему анкеру (при соответствующей комплектации). Ознакомьтесь с указаниями производителя детского кресла и выполните следующие шаги:
 - 2.1. Найдите анкер для крепления верхней страховочной лямки и приподнимите чехол сиденья, чтобы вытянуть анкер.
 - 2.2. Проложите, присоедините и затяните страховочную лямку с соблюдением всех указаний производителя и инструкций, приводимых ниже:



При использовании двойной страховочной лямки на боковых сиденьях второго ряда с регулируруемыми по высоте подголовниками прокладывайте двойную лямку вокруг подголовника.

При использовании одинарной страховочной лямки на боковых сиденьях второго ряда с регулируемым по высоте подголовником прокладывайте одинарную лямку под подголовником и между двумя стойками подголовника.



3. Прежде чем усаживать ребенка в детское кресло, убедитесь в том, что оно надежно закреплено. См. инструкцию производителя детского кресла.

Замена компонентов системы LATCH после столкновения

ВНИМАНИЕ

При столкновении компоненты системы LATCH могут быть повреждены. Поврежденная система LATCH не может обеспечивать надежное крепление детских кресел, в результате чего при столкновении пассажиры могут получить серьезные травмы и даже погибнуть. Чтобы убедиться в том, что после столкновения система LATCH находится в исправном состоянии, при первой же возможности обратитесь в авторизованный сервисный центр для проверки системы и замены соответствующих компонентов.

Если при столкновении на автомобиле было установлено детское кресло, закрепленное с помощью

системы LATCH, может потребоваться замена некоторых компонентов.

Замена и ремонт компонентов системы LATCH может потребоваться, даже если система не использовалась в момент столкновения.

Установка детского кресла (на заднее сиденье)

Прежде чем приступить к установке детского кресла на заднее сиденье, внимательно изучите поставляемую вместе с креслом инструкцию и убедитесь в том, что оно подходит для установки на ваш автомобиль.

Более подробная информация об установке детского кресла с использованием системы LATCH приведена в разделе «Система креплений детских кресел (система LATCH)», стр. 3-46. Если для крепления кресла будут

использоваться ремень безопасности и страховочная ляжка, информацию о местах расположения анкеров для крепления лямок можно найти в разделе «Система креплений детских кресел (система LATCH)», стр. 3-46.

Не следует устанавливать детское кресло на сиденье, не оборудованное анкером для крепления верхней страховочной ляжки, если, в соответствии с региональным законодательством или указаниями производителя детского кресла, ее использование обязательно.

Если детское кресло не оборудовано креплениями LATCH, при его установке необходимо воспользоваться стандартным ремнем безопасности. Убедитесь в том, что были соблюдены все указания производителя детского кресла. Усадите ребенка в кресло и закрепите его, как указано в инструкции.

При необходимости установки нескольких детских кресел нужную

информацию можно найти в разделе «Места установки детских удерживающих устройств», стр. 3-44.

1. Установите детское кресло на сиденье.
2. Возьмитесь за скобу ремня и уложите поясной и плечевой ремни безопасности через детское кресло или вокруг него. Подробности указаны в инструкции производителя детского кресла.



3. Вставьте скобу ремня в замок и нажмите на скобу до характерного щелчка.

Определите положение кнопки разблокировки замка ремня безопасности, чтобы при необходимости ее легко можно было найти и отстегнуть ремень.



4. Вытяните плечевой ремень безопасности из возвратного механизма на всю длину для активации функции блокировки. После активации функции блокировки ремень

может втягиваться в возвратный механизм, но его вытягивание из него невозможно.

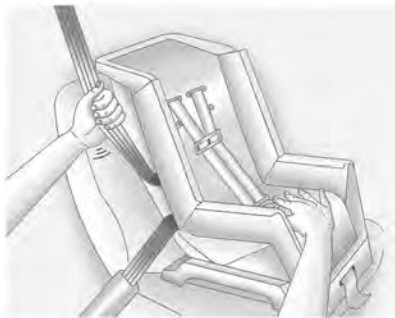

5. Для затягивания ремня безопасности прижмите детское кресло вниз, потяните плечевой ремень, чтобы выбрать слабины поясного ремня, а затем позвольте плечевому ремню втянуться в возвратный механизм. При установке детского кресла по ходу движения при затяжке ремня безопасности можно прижать

кресло к сиденью, нажав на него коленом.

Попытайтесь вытянуть ремень из возвратного механизма и убедитесь в том, что механизм надежно заблокирован. Если возвратный механизм не заблокирован, повторите шаги 4 и 5.

6. Если детское кресло оборудовано верхней страховочной лямкой, следуйте инструкциям производителя кресла относительно ее использования. Более подробная информация приведена в разделе «Система крепления детских кресел (система LATCH)», стр. 3-46.
7. Прежде чем усаживать ребенка в детское кресло, убедитесь в том, что оно надежно закреплено. См. инструкцию производителя детского кресла.

Чтобы снять детское кресло, отстегните ремень безопасности и дайте ему вернуться в исходное положение. Если страховочная лямка была присоединена к анкеру, отсоедините лямку.

Установка детского кресла (на сиденье переднего пассажира)

Данный автомобиль оборудован системой подушек безопасности. Самое безопасное место для установки детского кресла по ходу движения — это заднее сиденье. См. «Места установки детских удерживающих устройств», стр. 3-44.

На приборной панели находится выключатель, с помощью которого можно отключить фронтальную подушку безопасности переднего пассажира. Более подробная информация приведена в разделе «Выключатель подушки безопасности переднего пассажира», стр. 3-32.

Ни в коем случае не устанавливайте детское автомобильное кресло против хода движения на сиденье переднего пассажира. Следует помнить, что при установке такого кресла на переднее сиденье угроза для жизни ребенка очень велика.

 **ВНИМАНИЕ**

Ребенок, сидящий в детском кресле, установленном против хода движения, при срабатывании фронтальной подушки безопасности переднего пассажира может получить серьезные травмы или даже погибнуть. Это произойдет вследствие того, что ребенок будет находиться слишком близко к подушке безопасности.

(см. продолжение)

 **ВНИМАНИЕ**
(продолжение)

Если сиденье переднего пассажира, когда на нем установлено детское кресло по ходу движения, близко придвинуто к приборной панели, то при срабатывании подушки безопасности ребенок может получить серьезные травмы или даже погибнуть.

Даже если фронтальная подушка безопасности переднего пассажира отключена, следует помнить, что не существует систем, обеспечивающих абсолютную защиту от отказов. Даже когда подушка безопасности отключена, нельзя полностью исключить возможность ее срабатывания при каких-либо непредвиденных обстоятельствах.

(см. продолжение)

 **ВНИМАНИЕ**
(продолжение)

Даже если подушка безопасности переднего пассажира отключена, устанавливайте детское кресло против хода движения только на заднее сиденье автомобиля. Если детское кресло устанавливается по ходу движения на сиденье переднего пассажира, отодвиньте сиденье от приборной панели на максимально возможное расстояние. Лучшим местом для установки детского кресла является заднее сиденье автомобиля.

ВНИМАНИЕ

Если загорелась и постоянно горит контрольная лампа системы подушек безопасности, это означает, что в данной системе могли возникнуть неисправности. Например, фронтальная подушка безопасности переднего пассажира может сработать, даже если она была отключена. Во избежание серьезных травм обратитесь в авторизованный сервисный центр. Более подробная информация приведена в разделе «Контрольная лампа системы подушек безопасности», стр. 5-17.

Если автомобиль не оборудован задним сиденьем, на которое можно установить детское кресло против хода движения, мы не рекомендуем устанавливать детское кресло против хода движения на сиденье переднего пассажира, даже если подушка безопасности отключена.

Более подробная информация об установке детского кресла с использованием системы LATCH приведена в разделе «Система креплений детских кресел (система LATCH)», стр. 3-46. Если для крепления кресла будут использоваться ремень безопасности и страховочная ляжка, информацию о местах расположения анкеров для крепления лямок можно найти в разделе «Система креплений детских кресел (система LATCH)», стр. 3-46.

Не следует устанавливать детское кресло на сиденье, не оборудованное анкером для крепления верхней страховочной ляжки, если, в соответствии с региональным законодательством или указаниями производителя детского кресла, ее использование обязательно.

Для крепления детского кресла при установке его на данное сиденье необходимо воспользоваться трехточечным ремнем безопасности. Следуйте инструкциям производителя детского кресла.

1. Перед установкой детского кресла отодвиньте сиденье от приборной панели на максимально возможное расстояние.

При отключении фронтальной подушки безопасности переднего пассажира должен загореться и гореть индикатор «off», двигатель будет запущен. См. «Контрольная лампа отключения подушки безопасности переднего пассажира», стр. 5-17.

2. Установите детское кресло на сиденье.
3. Возьмитесь за скобу ремня и уложите поясной и плечевой ремни безопасности через детское кресло или вокруг него. Подробности указаны в инструкции производителя детского кресла.



4. Вставьте скобу ремня в замок и нажмите на скобу до характерного щелчка.

Определите положение кнопки разблокировки замка ремня безопасности, чтобы при необходимости можно было легко ее найти и отстегнуть ремень.



5. Вытяните плечевой ремень безопасности из возвратного механизма на всю длину для активации функции блокировки. После активации функции блокировки ремень может втягиваться в возвратный механизм, но его вытягивание из него невозможно.

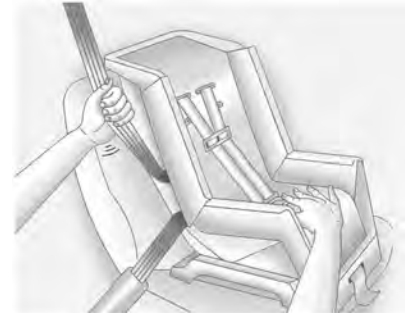

6. Для затягивания ремня безопасности прижмите детское кресло вниз, потяните плечевой ремень, чтобы выбрать слабинку поясного ремня, а затем позвольте плечевому ремню втянуться в возвратный механизм. При установке детского кресла по ходу движения при затяжке ремня безопасности можно прижать кресло к сиденью, нажав на него коленом.

Попытайтесь вытянуть ремень из возвратного механизма и убедитесь в том, что механизм надежно заблокирован. Если возвратный механизм не заблокирован, повторите шаги 5 и 6.

Если автомобиль не оборудован задним сиденьем, а детское кресло оснащено верхней страховочной лямкой, следуйте инструкциям производителя детского кресла относительно использования

данной лямки. Более подробная информация приведена в разделе «*Система крепления детских кресел (система LATCH)*», стр. 3-46.

7. Прежде чем усаживать ребенка в детское кресло, убедитесь в том, что оно надежно закреплено. См. инструкцию производителя детского кресла.

Чтобы снять детское кресло, отстегните ремень безопасности и дайте ему вернуться в исходное положение.

Если фронтальная подушка безопасности переднего пассажира отключена с помощью выключателя, активируйте данную подушку безопасности после снятия детского кресла, если человек, который будет сидеть на сиденье переднего пассажира, не входит в группу риска. Более подробная информация приведена в разделе «*Выключатель подушки безопасности переднего пассажира*», стр. 3-32.

Вещевые отделения и системы крепления грузов

Вещевые отделения

- Перчаточный ящик 4-1
- Подстаканники 4-2
- Вещевое отделение в передней части центральной консоли 4-2
- Вещевое отделение в подлокотнике 4-3
- Вещевое отделение в центральной консоли 4-3

Дополнительные функции багажного отделения

- Шторка багажного отделения . 4-4
- Проушины для крепления багажа 4-5
- Органайзер багажного отделения. 4-6
- Сетка для крепления мелкого багажа 4-12
- Знак аварийной остановки . . 4-12

Багажник на крыше

- Багажник на крыше 4-12

Вещевые отделения

Перчаточный ящик

Чтобы открыть перчаточный ящик, потяните ручку, расположенную на его крышке, на себя. Чтобы отпереть или запереть перчаточный ящик, используйте ключ.

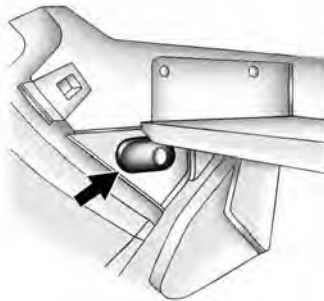

В перчаточный ящик подается холодный воздух, поэтому его можно использовать для хранения предметов при более низкой температуре. Для подачи максимально холодного воздуха в перчаточный ящик необходимо включить систему кондиционирования. Чтобы направить холодный воздух в перчаточный ящик, перемещайте ползунковый регулятор. После того как поток воздуха начнет поступать в перчаточный ящик, закройте крышку перчаточного ящика, чтобы предотвратить попадание холодного воздуха в салон автомобиля.

Подстаканники

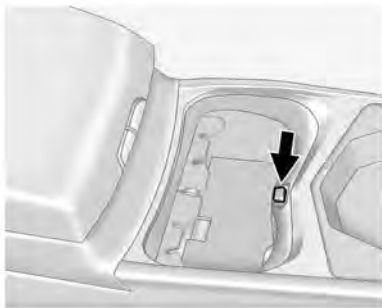

Данный автомобиль оборудован подстаканниками с перегородкой, положение которой можно отрегулировать для размещения больших или маленьких емкостей.

Для установки больших емкостей нажмите кнопку, чтобы отодвинуть перегородку и сделать подстаканник более вместительным. Для установки маленьких емкостей нажмите на верхнюю часть перегородки, чтобы вернуть ее в исходное положение и сделать подстаканник менее вместительным.

Вещевое отделение в передней части центральной консоли



Если автомобиль оборудован вещевым отделением, расположенным за панелью управления системой климат-контроля, то для доступа необходимо дотронуться на 1–2 секунды до нижней части панели управления системой климат-контроля для автоматического открывания. Внутри находится USB-разъем. См. «USB/SD-разъемы»

в Руководстве пользователя информационно-развлекательной системы.

Держите это вещевое отделение закрытым, когда оно не используется.

Коснитесь на 1–2 секунды нижней части панели управления системой климат-контроля, чтобы закрыть его.



Вещевое отделение расположено в передней части центральной консоли перед рычагом селектора. Нажмите на верхнюю часть крышки вверх и отпустите; крышка откроется автоматически.

Электрическая розетка, предназначенная для подсоединения маломощных электрических потребителей, находится внутри. См. «*Электрические розетки*», стр. 5-9.

Вещевое отделение в подлокотнике

На автомобилях, оборудованных задним сиденьем с подлокотником, потяните подлокотник заднего сиденья на себя, чтобы получить доступ к подстаканникам со съёмными вкладышами. На автомобилях, оборудованных задним вещевым ящиком, для доступа к нему потяните рычаг.

Вещевое отделение в центральной консоли

Центральная консоль оснащена подлокотником, вещевым лотком в верхней части и вещевым отделением в нижней части.

Положение подлокотника может быть отрегулировано: перемещайте верхнюю часть подлокотника по горизонтали для нахождения наиболее удобного положения.

Для доступа к вещевому лотку в верхней части нажмите кнопку со стороны водителя. Для доступа к вещевому отделению в нижней части нажмите кнопку со стороны пассажира.

Электрическая розетка, предназначенная для подсоединения маломощных электрических потребителей, находится внутри центральной консоли. Там же находятся два USB-разъема. См. «*Электрические розетки*», стр. 5-9.



Нажмите данную кнопку, чтобы получить доступ к вещевому отделению, расположенному в тыльной части центральной (напольной) консоли. Если в автомобиле установлена информационно-развлекательная система для пассажиров заднего сиденья (RSE), аудио-видео разъемами, USB-разъем и слот для SD-карт будут находиться внутри этого отделения. См. отдельное Руководство пользователя информационно-развлекательной системы.

Дополнительные функции багажного отделения

Шторка багажного отделения

В автомобилях, оборудованных двухпозиционной шторкой багажного отделения, ее можно использовать для того, чтобы закрывать предметы в багажном отделении автомобиля.



Шторку можно установить в два положения. При помещении багажа в заднюю часть багажного отделения ее можно установить в полуоткрытое (1) положение, а для того, чтобы укрыть предметы, находящиеся в задней части багажного отделения, ее можно установить в нижнее (2) положение.

Установка шторки багажного отделения

1. Держите картридж таким образом, чтобы вытянутая шторка была обращена в сторону задней части автомобиля.



2. Совместите картридж с выступами креплений, расположенных на облицовках багажного отделения, держа его над выступами.
3. Нажмите на картридж, чтобы зафиксировать его.
4. Потяните шторку по направлению к задней части автомобиля.

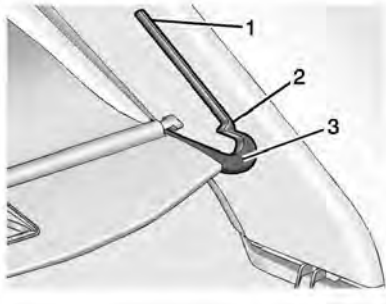

5. Вставьте края шторки в направляющие (3) с обеих сторон.
6. Установите шторку в нижнее (2) или полуоткрытое (1) положение.

Снятие шторки багажного отделения

1. Извлеките края шторки из направляющих и аккуратно сверните ее.

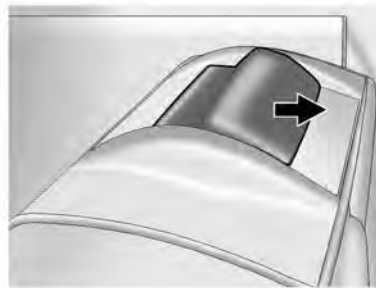

2. Нажмите данную кнопку, чтобы отсоединить картридж.
3. Чтобы снять картридж, потяните его вверх.

ВНИМАНИЕ

Незакрепленная шторка багажного отделения может нанести травмы людям, находящимся в автомобиле, при резком торможении, при прохождении поворотов или в случае столкновения автомобиля. Надежно закрепляйте шторку багажного отделения или снимайте ее и удаляйте из автомобиля.

Проушины для крепления багажа

В автомобилях, оборудованных проушинами для крепления багажа, 4 проушины располагаются в багажном отделении автомобиля. Используйте проушины для крепления малогабаритного багажа.

Органайзер багажного отделения



Для доступа к органайзеру багажного отделения нажмите на данную ручку, чтобы отпереть защелку замка, а затем потяните за ручку.

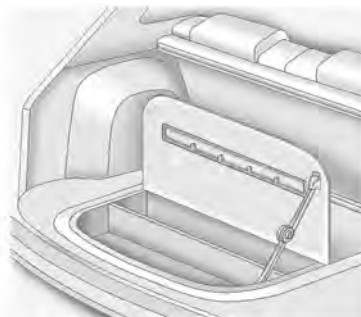

Упор может быть зафиксирован, чтобы держать крышку.

Четыре крючка, расположенные на внутренней стороне крышки, могут использоваться для хранения багажа.

В каждой нише органайзера багажного отделения могут располагаться дополнительные вещевые отделения. Поднимите панель для доступа к ним.

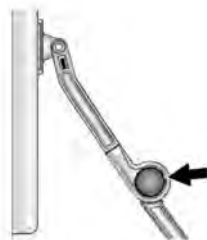

Нажмите красную кнопку на упоре, чтобы закрыть крышку.

Вещевые отделения в багажном отделении

ВНИМАНИЕ

Неправильно закрепленная шторка багажного отделения или шторка багажного отделения, оставленная в открытом положении, при столкновении или резком повороте может отделиться и перемещаться в сторону пассажирского салона с большой скоростью.

(см. продолжение)

⚠ ВНИМАНИЕ (Прод.)

Это может привести к получению травм. Перед началом поездки всегда проверяйте, чтобы шторка багажного отделения была закрыта и надежно закреплена. Если шторка снята, всегда храните ее вне автомобиля. При установке шторки убедитесь в том, что она надежно закреплена.

Для доступа к вещевым отделениям системы организации багажа, герметичку для шин и компрессору:

1. Снимите шторку багажного отделения (при соответствующей комплектации).
2. Откройте крышку системы организации багажа.

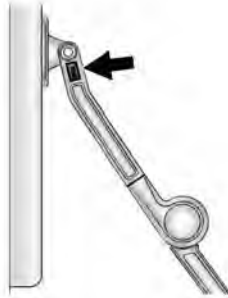

3. Сложите упор, переместив красную скобу вниз.

Отсоедините упор от крепления на внутренней стороне крышки. Храните отсоединенный упор, сложив его и положив в отделение органайзера багажного отделения.

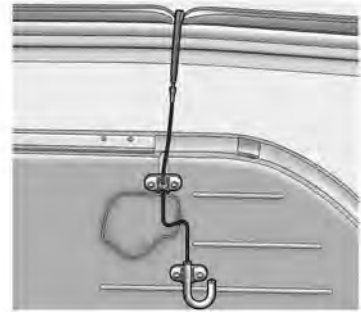

4. Для удобства доступа держите крышку органайзера багажного отделения, прикрепив ее к верхней части уплотнителя проема двери багажного отделения с помощью крючка.

U-образная направляющая

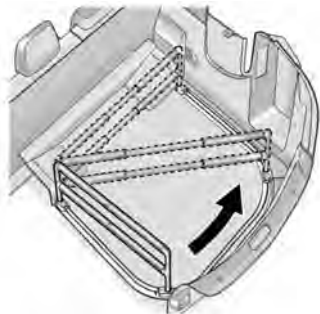

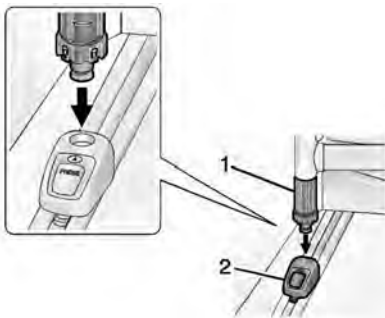

Для крепления багажа в автомобилях, оснащенных U-образной направляющей, перегородку можно устанавливать в разные положения, перемещая основную перегородку по U-образной направляющей.



Нажмите обе кнопки адаптера, чтобы переместить адаптеры (B) по прямой U-образной направляющей.

Для перемещения по радиусу U-образной направляющей отсоедините одну сторону перегородки:

1. Разблокируйте, повернув защелку (1), и установите  на одну линию со стрелкой на адаптере (2).
2. Нажмите кнопку адаптера и переместите адаптеры (2) в желаемое положение.

3. Установите перегородку и, повернув, заблокируйте обе защелки (1), затем установите  на одну линию со стрелкой на адаптере (2).





Используйте перегородку, что закреплять багаж.

Снятие перегородки

Разблокируйте, повернув защелку (1), и установите  на одну линию со стрелкой на адаптере (2). Поднимите и снимите перегородку.

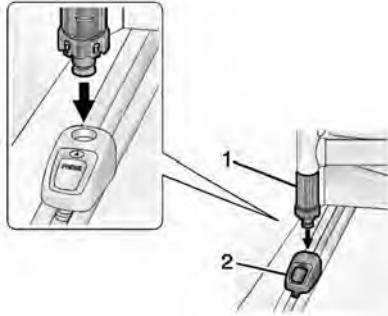
Установка перегородки



Установите перегородку и, повернув, заблокируйте обе защелки (А), затем установите  на одну линию со стрелкой на адаптере (2).

Хранение перегородки

1. Поднимите крышку системы организации багажа.
2. Отсоедините крышку от упора, как это было описано ранее.

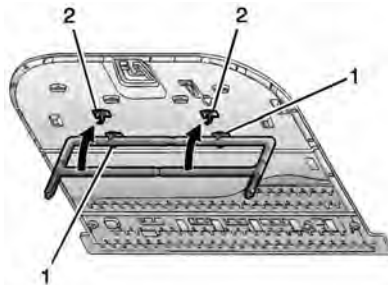

3. Вставьте верхнюю часть перегородки в два нижних зажима (1).
4. Поверните верхнюю часть перегородки вверх и вставьте ее в верхние зажимы (2).

Ползунки в форме D-образного кольца

В автомобилях, оснащенных системой «D-ring», установлены 4 ползунка в форме D-образного кольца, которые перемещаются по направляющим. Их можно использовать в качестве проушин для хранения багажа.

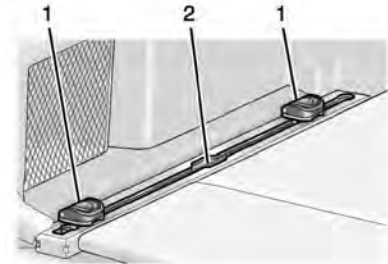

Вставьте ползунки (1) в форме D-образного кольца в расширение (2), расположенное в центре направляющей. Для перемещения проушины по направляющей, нажмите кнопку.

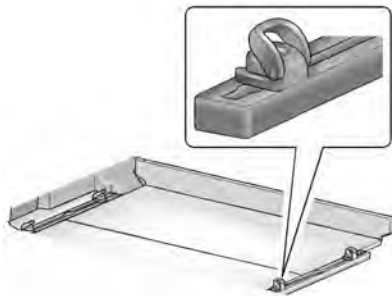

Металлическое кольцо ползунка в форме D-образного кольца должно быть направлено внутрь по направлению к вещевому отделению, и для правильного использования кольцо должно находиться в вертикальном положении.

Разделительная сетка

ВНИМАНИЕ

Не укладывайте багаж выше верхнего края разделительной сетки, и не кладите какие-либо предметы на разделительную сетку. Не допускайте соприкосновения с сеткой острых предметов или предметов, действующих на нее с чрезмерной силой. При неправильном распределении багажа сетка может прорваться, и багаж попадет в пассажирский салон. Вы или другие люди могут получить увечья. Всегда укладывайте багаж за сеткой.

В автомобилях, оснащенных разделительной сеткой, ее можно использовать для хранения легкого багажа, предотвращая его попадание в салон при резком торможении.

Не перегружайте сетку и не используйте ее при перевозке тяжелого багажа.

В обивке потолка находятся четыре отверстия: два за передними сиденьями и два за задними.



1. Вставьте верхние углы разделительной сетки в большие отверстия в обивке потолка и закрепите их, переместив их в маленькое отверстие.
2. При установке сетки в отверстие в обивке потолка за передними сиденьями спинки задних сидений необходимо откинуть.



3. Прикрепите разделительную сетку лямками к проушинам, расположенным на задней части откинутых спинок задних сидений, и потяните ремни, чтобы натянуть сетку.
4. После установки сетки в отверстия обивки потолка, расположенные за задними сиденьями, спинки сидений следует привести в вертикальное положение.



5. Присоедините разделительную сетку к проушинам, расположенным на нижних боковых облицовках багажного отделения.

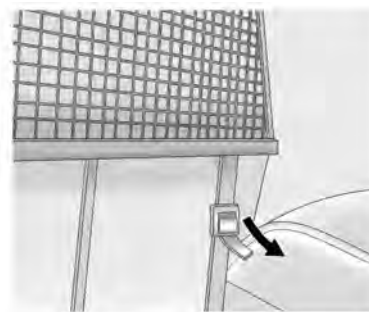

6. Потяните ремни, чтобы натянуть сетку.

Хранение разделительной сетки

Разделительную сетку можно снять с автомобиля и хранить в органайзере багажного отделения.

1. Отсоедините сетку от отверстий в обивке потолка и лямок.
2. Нажмите красную кнопку в центральной части сетки, чтобы сложить ее пополам.

3. Сверните сетку и уберите ее в прилагающийся к ней виниловый чехол.
4. Откройте крышку органайзера багажного отделения.
5. В автомобилях, оснащенных компрессором, поместите сетку в свободное пространство рядом с компрессором.

Сетка для крепления мелкого багажа

Данный автомобиль может быть оснащен багажной сеткой для крепления мелкого багажа, расположенной в задней части автомобиля. Для хранения мелкого багажа присоедините ее к проушинам.

Не используйте данную сетку для крепления тяжелого багажа.

Знак аварийной остановки

Знак аварийной остановки расположен в дальнем отделении органайзера багажного отделения. Поднимите крышку органайзера багажного отделения и отсоедините упор, чтобы получить доступ к знаку.

Багажник на крыше

ВНИМАНИЕ

Если на верхнем багажнике перевозится груз, размеры которого превосходят размер крыши по длине или ширине (например, листы фанеры или матрас), на него могут действовать значительные аэродинамические нагрузки. В этом случае аэродинамические силы могут отделить груз от багажника, что может привести к столкновению груза с другими автомобилями, и (или) повреждению вашего автомобиля. Не допускается перевозка груза, размеры которого превышают размер крыши по длине или ширине, если на автомобиле не установлены дополнительные системы крепления, рекомендуемые авторизованным дилером.

Багажник на крыше может использоваться для перевозки различных вещей. Поперечины, устанавливаемые на рейлинги, можно приобрести у авторизованного дилера. За более подробной информацией обратитесь к авторизованному дилеру.

Примечание. Перевозка груза, масса которого превышает 100 кг, или размеры которого превосходят размер крыши по длине или ширине, может привести к повреждению автомобиля. Распределяйте груз по поперечинам равномерно; убедитесь в том, что груз закреплен надежно.



Во избежание потери или повреждения груза во время движения, убедитесь в том, что и груз, и поперечины надежно закреплены. Нахождение груза на верхнем багажнике приводит к тому, что центр тяжести автомобиля смещается вверх. Соблюдайте скоростной режим, избегайте резких

разгонов, прохождения крутых поворотов на большой скорости, резкого торможения или резких маневров с помощью рулевого колеса; в противном случае это может привести к потере контроля над автомобилем. В дальних поездках, при движении на дальние расстояния, движении по неровной дороге или с высокой скоростью время от времени останавливайтесь и проверяйте, надежно ли закреплен груз. Не превышайте максимально допустимую нагрузку, на которую рассчитан автомобиль. Более подробная информация приведена в разделе «Ограничения нагрузки на автомобиль», стр. 9-12.

Приборы и органы управления

Органы управления

Регулировка положения рулевого колеса	5-3
Кнопки управления на рулевом колесе	5-3
Рулевое колесо с функцией обогрева	5-4
Звуковой сигнал	5-4
Очиститель/омыватель ветрового стекла	5-4
Очиститель/омыватель заднего стекла	5-6
Омыватель фар	5-7
Часы	5-8
Электрические розетки	5-9

Контрольные лампы, приборы и индикаторы

Контрольные лампы, приборы и индикаторы	5-10
Комбинация приборов	5-11

Спидометр	5-13
Счетчик общего пробега	5-13
Счетчик частичного пробега	5-13
Тахометр	5-13
Указатель уровня топлива	5-13
Указатель температуры охлаждающей жидкости	5-14
Контрольная лампа «Пристегните ремни»	5-15
Контрольная лампа системы подушек безопасности	5-17
Контрольная лампа отключения подушки безопасности переднего пассажира	5-17
Контрольная лампа системы зарядки аккумуляторной батареи	5-19
Контрольные лампы и индикаторы	5-20
Контрольная лампа тормозной системы	5-23
Контрольная лампа стояночного тормоза с электроприводом	5-24

Контрольная лампа стояночного тормоза с электроприводом	5-24
Контрольная лампа антиблокировочной системы (ABS)	5-24
Контрольная лампа системы предупреждения о непреднамеренном выходе из занимаемой полосы (LDW)	5-25
Индикатор обнаружения автомобиля впереди	5-26
Контрольная лампа противобуксовочной системы	5-26
Контрольная лампа отключения системы поддержания курсовой устойчивости StabiliTrak®	5-27
Контрольная лампа противобуксовочной системы/системы поддержания курсовой устойчивости StabiliTrak®	5-27
Контрольная лампа температуры охлаждающей жидкости	5-28

5-2 Приборы и органы управления

Контрольная лампа низкого давления воздуха в шинах	5-28
Контрольная лампа низкого давления моторного масла	5-29
Контрольная лампа активации экономичного режима движения	5-30
Контрольная лампа минимального запаса топлива	5-30
Контрольная лампа охранной системы	5-30
Индикатор включения дальнего света	5-31
Контрольная лампа адаптивной системы головного освещения (AFL)	5-31
Индикатор включения противотуманных фар	5-31
Индикатор включения габаритных огней	5-31
Контрольная лампа системы круиз-контроля	5-31
Информационные дисплеи	
Информационный центр (DIC)	5-32
Сообщения	
о состоянии автомобиля	
Сообщения о состоянии автомобиля	5-36
Сообщения о напряжении и уровне зарядки аккумуляторной батареи	5-36
Сообщения, связанные с тормозной системой	5-37
Сообщения, связанные с системой круиз-контроля	5-38
Сообщения о незакрытых дверях	5-38
Сообщения, связанные с системой охлаждения двигателя	5-39
Сообщения монитора жизни моторного масла	5-40
Сообщения, связанные с мощностью двигателя	5-41
Сообщения, связанные с топливом	5-41
Сообщения о ключах и замках	5-42
Сообщения, связанные с приборами освещения	5-43
Сообщения систем контроля окружения	5-43
Сообщения, связанные с системами поддержания курсовой устойчивости	5-47
Сообщения системы подушек безопасности	5-48
Сообщения, связанные с безопасностью	5-48
Сообщения, связанные с техническим обслуживанием автомобиля	5-49
Сообщения, связанные с запуском двигателя	5-49
Сообщения, связанные с давлением воздуха в шинах	5-49
Сообщения, связанные с трансмиссией	5-50
Сообщения-напоминания	5-51
Сообщения, связанные со скоростью движения автомобиля	5-51
Сообщения, связанные с жидкостью омывателя стекол	5-52
Пользовательские настройки	
Пользовательские настройки	5-52

Органы управления

Регулировка положения рулевого колеса

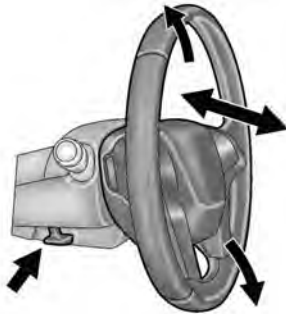

Для регулировки положения рулевого колеса:

1. Потяните рычаг регулировки вниз.
2. Переместите рулевое колесо вверх или вниз.
3. Перемещайте рулевое колесо на себя или от себя, чтобы выбрать удобное положение по вылету.

4. Отпустите рычаг фиксации при выбранном положении рулевого колеса.

Ни в коем случае не выполняйте регулировку положения рулевого колеса во время движения автомобиля.

Кнопки управления на рулевом колесе



При соответствующей комплектации некоторые функции управления аудиосистемой могут выполняться с помощью кнопок, расположенных на рулевом колесе.

☎ (Начало подачи голосовых команд/разговора): нажмите для начала подачи голосовой команды или взаимодействия с системой Bluetooth®. См. раздел «Bluetooth» в отдельном Руководстве пользователя информационно-развлекательной системы.

📞 (Завершение/отклонение вызова): нажмите данную кнопку для отклонения входящего вызова или завершения телефонного разговора. Нажмите для отключения или включения звука информационно-развлекательной системы.



< или > (предыдущее или следующее): используйте для перехода к предыдущей или следующей зоне дисплея или к предыдущему или следующему меню.

∧ или ∨ (следующее или предыдущее): нажимайте пятиканальный переключатель вверх или вниз для перехода по списку вверх или вниз. Нажимайте для перехода вверх или вниз страницы.

SEL (выбрать): нажмите для выбора выделенного пункта меню.

△ или ▽ (следующее или предыдущее в предпочитаемом): нажимайте пятиканальный переключатель вверх или вниз для перехода к предыдущей или следующей сохраненной композиции или предпочитаемому типу медиа-носителя.

⏏+ или ⏏- (громкость): нажмите для увеличения или уменьшения громкости звука.

Рулевое колесо с функцией обогрева



🔥 (Обогрев рулевого колеса): в автомобиле, оборудованном рулевым колесом с обогревом, используйте эту кнопку для включения и выключения обогрева. Если светодиод в кнопке активации функции обогрева горит, значит, функция активирована.

Рулевое колесо нагревается в течение трех минут.

Звуковой сигнал

Нажмите на зону с символом 🗨️ в центральной части рулевого колеса, чтобы подать звуковой сигнал.

Очиститель/омыватель ветрового стекла



При положении ACC/ACCESSORY или ON/RUN/START кнопки пуска двигателя/включения аксессуаров переместите рычаг выбора режимов очистителя/омывателя ветрового стекла, чтобы выбрать частоту движения щеток стеклоочистителя.

2: Высокая скорость работы щеток.

1: Низкая скорость работы щеток.



☒ (Режим прерывистой работы стеклоочистителя): переместите рычаг в положение ☒ для выбора прерывистого режима очистителя, затем поверните кольцевой переключатель ☒ вверх для выбора более коротких интервалов или вниз — для выбора более длинных интервалов. Если автомобиль оборудован системой Rainsense™, см. соответствующий подраздел.

○ (Off — выкл.): используйте для отключения очистителя ветрового стекла.

☒ (Mist): для того чтобы щетки совершили один рабочий цикл, переместите рычаг вниз. Для

того чтобы щетки совершили несколько рабочих циклов, удерживайте рычаг в нажатом положении.

Перед включением очистителя ветрового стекла удалите со щеток снег и лед. Если щетки примерзли к стеклу, осторожно отделите их от стекла или подождите, пока лед в месте контакта щеток со стеклом растает. Неисправные щетки должны быть заменены новыми. См. «Замена щеток очистителей стекол», стр. 10-29.

Наличие большого количества плотного снега или льда на ветровом стекле может вызвать перегрузку электродвигателя привода очистителя ветрового стекла.

Исходное положение

При выборе положения LOCK/OFF кнопки старта зажигания во время работы очистителя ветрового стекла в режиме «1», «2» или ☒ они незамедлительно останавливаются.

Если затем рычаг выбора режимов работы очистителя переместить в положение ○ до открывания двери водителя или в течение 10 минут, очиститель стекла возобновит работу и щетки переместятся в нижнюю часть ветрового стекла.



При выборе положения LOCK/OFF кнопки старта во время работы щеток в режиме очистки ветрового стекла, щетки продолжают работу до тех пор, пока они не достигнут нижней части ветрового стекла.

Система Rainsense™

При соответствующей комплектации для определения количества капель воды на ветровом стекле и автоматического управления работой щеток стеклоочистителя используется датчик дождя, расположенный сверху в центре ветрового стекла.

Для наиболее эффективной работы данной системы поддерживайте зону расположения датчика дождя чистой.



 (Режим управления очистителем ветрового стекла помощью датчика дождя): переместите рычаг переключателя очистителей стекол в положение . Поворачивайте кольцевой регулятор  на рычаге, чтобы настроить уровень чувствительности.

- Поворачивайте кольцевой регулятор вверх для увеличения чувствительности датчика.
- Поворачивайте кольцевой регулятор вниз для уменьшения чувствительности датчика.
- Верните рычаг правого комбинированного подрулевого переключателя в исходное положение, чтобы отключить систему Rainsense.

Защита рычагов щеток стеклоочистителя

При использовании автоматической мойки переместите рычаг правого комбинированного подрулевого переключателя в положение О. Это приведет к отключению системы Rainsense.

При включенной системе Rainsense, положении «N» (нейтраль) рычага селектора и низкой скорости движения автомобиля щетки автоматически остановятся в нижней части ветрового стекла.

Работа щеток возобновляется при переводе рычага селектора из положения «N» (нейтраль) или при увеличении скорости движения автомобиля.

Омыватель ветрового стекла

Переместите рычаг от себя для подачи жидкости омывателя на ветровое стекло. Подача жидкости продолжается до момента отпускания рычага. При этом совершается несколько рабочих

циклов очистителя ветрового стекла. Более подробная информация о том, как доливать жидкость в бачок омывателя стекол приведена в подразделе «Жидкость омывателей стекол», стр. 10-22.

ВНИМАНИЕ

В морозную погоду не пользуйтесь омывателем до тех пор, пока не прогреется ветровое стекло. В противном случае жидкость омывателя может замерзнуть и резко ухудшить видимость дороги и обзорность.

Очиститель/омыватель заднего стекла

Органы управления очистителем/омывателем заднего стекла находятся на конце рычага выбора режимов работы очистителей стекол.

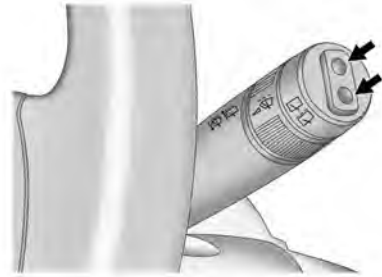

Нажмите на верхнюю или нижнюю часть кнопки для управления очистителем и интервалами его работы.

При возвращении кнопки выключателя в исходное положение очиститель заднего стекла отключается.

 **(Очиститель заднего стекла):** используется для активации режима постоянного действия очистителя заднего стекла.

 **(Прерывистый режим очистителя заднего стекла):** используется для активации прерывистого режима действия очистителя заднего стекла.

 **(Омыватель заднего стекла):** нажмите рычаг выбора режимов очистителей стекол по направлению вперед, чтобы подать жидкость на заднее стекло. Если рычаг отпустить, он автоматически вернется в исходное положение.

Включение очистителя заднего стекла при установке рычага селектора в положение «R»

Если очиститель заднего стекла отключен, то после перевода рычага селектора в положение «R» при высокой или низкой скорости работы щеток очистителя ветрового стекла очиститель заднего стекла автоматически включается и работает в непрерывном режиме. Если функция управления очистителем заднего стекла отключена, рычаг селектора

находится в положении «R», а щетки очистителя ветрового стекла работают в прерывистом режиме, то очиститель заднего стекла начинает автоматически работать в таком же режиме.

Характер действия данной функции можно изменить. См. «*Пользовательские настройки*», стр. 5-52.

Бачок омывателей стекол предназначен для омывателей ветрового и заднего стекол. Проверьте уровень жидкости в бачке, если один из омывателей не работает. См. «*Жидкость омывателей стекол*», стр. 10-22.

Омыватель фар

При соответствующей комплектации форсунки омывателей фар расположены сбоку от фар.

Чтобы использовать омыватель фар, необходимо, чтобы фары были включены. Если фары не включены, будет работать только омыватель ветрового стекла.

Потяните рычаг выбора режимов очистителей стекол на себя и удерживайте его некоторое время, чтобы активировать омыватели фар. Омыватели фар сработают один раз и после паузы — еще раз. Омыватели фар срабатывают через каждые 5 циклов срабатывания омывателей ветрового стекла.

Более подробная информация о том, как доливать жидкость в бачок омывателя стекол приведена в подразделе «Жидкость омывателей стекол», стр. 10-22.

Часы

Органы управления информационно-развлекательной системой используются для установки даты и времени через меню системы. См. раздел «Обзор» в отдельном Руководстве пользователя информационно-развлекательной системы о том, как пользоваться меню системы.

Установка времени

Для установки времени:

1. Нажмите кнопку экрана SETTINGS («Установки») и затем кнопки Time («Время») и Date («Дата»).
2. Нажмите Set Time («Установить время») и «+» или «-» для увеличения или уменьшения часов, минут, а также выбора режима AM или PM. Нажмите 12Hr («12-часовое отображение») или 24Hr («24-часовое отображение») для выбора режима 12- или 24-часового отображения времени.
3. Чтобы вернуться к предыдущему меню, нажмите кнопку ◀.

Для установки даты:

1. Нажмите кнопку экрана SETTINGS («Установки») и затем кнопки Time («Время») и Date («Дата»).
2. Нажмите Set Date («Установка даты») и «+» или «-» для увеличения или уменьшения данных, относящихся к месяцу, дню или году.
3. Чтобы вернуться к предыдущему меню, нажмите кнопку ◀.

Для установки дисплея часов:

1. Нажмите кнопку экрана SETTINGS («Установки») и затем кнопки Time («Время») и Date («Дата»).
2. Нажмите кнопку Clock Display («Дисплей часов») и нажмите OFF («ВЫКЛ.») или ON («ВКЛ.») для включения или отключения дисплея часов.
3. Чтобы вернуться к предыдущему меню, нажмите кнопку ◀.

Электрические розетки

Электрические розетки могут использоваться для подключения дополнительного оборудования, например мобильных телефонов или MP3-плеера.

В автомобиле может быть установлено до пяти электрических розеток.

Они устанавливаются:

- в переднем вещевом отделении, расположенном ниже панели управления системой климат-контроля;
- внутри центральной (напольной) консоли;
- на тыльной части центральной (напольной) консоли. В автомобилях с панелью управления системой климат-контроля для пассажиров второго ряда сидений устанавливаются две электрические розетки на тыльной части центральной (напольной) консоли;
- в багажном отделении.

Эти розетки могут использоваться при положении ON/RUN/START или ACC/ACCESSORY кнопки пуска двигателя/включения аксессуаров или до момента открывания двери водителя в течение 10 минут после останова двигателя.

Электропитание к электрической розетке, расположенной в багажном отделении, подается всегда.

Для получения доступа к электрической розетке необходимо снять заглушку. Закрывайте электрическую розетку заглушкой, если вы ее не используете.

Примечание. Если при неработающем двигателе длительно используются какие-либо внешние потребители электроэнергии, это может привести к разряду аккумуляторной батареи. К розетке, расположенной в багажном отделении, электропитание подается постоянно. **Отключайте дополнительные электрические устройства, когда они не используются и не подключайте устройства с потребляемой величиной тока, превышающей 20 ампер.**

Характеристики некоторых электрических устройств могут не соответствовать возможностям электроцепей, предназначенных для питания розеток, что может привести к перегрузке данных цепей или перегоранию соответствующих плавких предохранителей. При возникновении подобных проблем обратитесь в авторизованный сервисный центр.

При установке дополнительного электрооборудования строго следуйте инструкциям по установке, которые приложены к этому оборудованию. См. «Дополнительное электрооборудование», стр. 9-88.

Примечание. Использование электрооборудования, потребляющего большой ток, может привести к возникновению неисправностей, которые не будут покрываться гарантийными обязательствами на автомобиль. Электрические розетки предназначены для подсоединения маломощных электрических потребителей, например зарядного устройства для мобильного телефона.

Контрольные лампы, приборы и индикаторы

Контрольные лампы и приборы могут сигнализировать водителю о нарушениях в работе систем автомобиля до того, как возникнут неисправности, устранение которых может потребовать дорогостоящего ремонта. Возникновение неисправностей можно предотвратить, постоянно обращая внимание на состояние контрольных ламп и приборов.

Контрольные лампы загораются, когда в каких-либо системах автомобиля возникают неисправности. Некоторые контрольные лампы загораются и горят кратковременно при запуске двигателя в ходе самодиагностики соответствующих систем.

Возникновение неисправностей может также отображаться с помощью приборов. Часто для

информирования водителя о возникшей неисправности используются одновременно контрольная лампа и показания соответствующего прибора.

Если одна из контрольных ламп загорается и продолжает гореть во время движения автомобиля или если один из приборов указывает на возможное наличие неисправности, ознакомьтесь с соответствующим разделом данного Руководства и выполните приведенные в нем рекомендации. В случае если рекомендации вовремя не выполняются, может возникнуть необходимость дорогостоящего ремонта и даже опасная ситуация.

Комбинация приборов



Дисплеи комбинации приборов

На комбинации приборов находятся три интерактивные дисплейные зоны.

Используйте пятиканальный переключатель, расположенный на правой части рулевого колеса, для перехода от одного дисплея к другому и прокрутки различных дисплеев.

На левом и правом дисплеях отображаются данные информационного центра (DIC). См. *«Информационный центр (DIC)», стр. 5-32.*

На центральную зону выводится информация, относящаяся к навигации, аудиосистеме, телефонам или выбору установок.

Система навигации

Если не осуществляется ведение по маршруту, отображается компас. Если ведение по маршруту осуществляется, нажмите SEL («Выбрать») для завершения ведения или для включения режима голосового сопровождения ведения по маршруту.

Audio («Аудио»)

При отображении режима Audio («Аудио») нажмите SEL для входа в меню управления аудиосистемой. В меню Audio выбирайте программы, композиции или источник аудиосигнала.

Телефоны

При отображении режима Phone («Телефоны») нажмите SEL для входа в меню управления телефонами. В меню управления телефонами при отсутствии активного телефонного вызова просмотрите список недавних вызовов, прокручивайте список контактов или осуществляйте переход к различным телефонам. При наличии активного телефонного вызова отключайте звук телефона или переходите в режим наушников.

Установки

Нажмите SEL при отображении приложения Settings («Установки») для входа в режим изменения настроек.

Единицы: нажмите SEL, когда в меню Units («Единицы») выделена надпись Units. Выберите, какую систему единиц следует использовать: британскую или метрическую, нажимая SEL при соответствующей выделенной позиции меню. Рядом с выбранной позицией появится графический знак подтверждения выбора.

Info Pages («Меню информации»): нажмите SEL при выделенной позиции Info Pages для выбора позиций, которые необходимо отразить на информационном дисплее (DIC). См. *«Информационный центр (DIC)», стр. 5-32.*

Open Source Software («Открыть перечень исходного программного обеспечения»): нажмите SEL при выделенной надписи Open Source Software для отображения информации о программном обеспечении.

Спидометр

На спидометре отображается скорость движения автомобиля в километрах в час (км/ч) и в милях в час (mph).

Счетчик общего пробега

Счетчик общего пробега показывает общий пробег автомобиля в километрах или милях.

Счетчик общего пробега данного автомобиля имеет защиту от несанкционированного изменения показаний. При необходимости установки нового счетчика общего пробега в него переносятся показания предыдущего счетчика. Если это сделать невозможно, то показания нового счетчика устанавливаются на нулевую отметку, а на дверь водителя прикрепляется табличка с указанием показаний предыдущего счетчика.

Счетчик частичного пробега

Счетчик частичного пробега показывает величину пробега, накопленного с момента последнего обнуления данного счетчика.

Просмотр и обнуление данных счетчика частичного пробега осуществляется через информационный центр водителя. См. «*Информационный центр (DIC)*», стр. 5-32.

Тахометр

На тахометре отображается частота вращения коленчатого вала двигателя в тысячах оборотов в минуту.

Примечание. Если при работающем двигателе стрелка тахометра находится в красной зоне, возможно повреждение двигателя; устранение повреждений в таком случае не будет покрываться гарантией производителя. Стрелка тахометра не должна находиться в красной зоне.

Указатель уровня топлива



При включенном зажигании указатель уровня топлива показывает приблизительное количество топлива в баке.

Стрелка, изображенная рядом с пиктограммой заправочной колонки, указывает сторону автомобиля, на которой находится крышка лючка заливной горловины топливного бака.

Если стрелка указателя уровня топлива приближается к нулевой отметке, загорается контрольная

лампа минимального запаса топлива. В топливном баке при этом еще остается некоторое количество топлива, но автомобиль следует заправить топливом при первой же возможности.

Ниже приводится информация, которую необходимо знать владельцу автомобиля. Однако возникновение этих ситуаций не является признаком неисправности указателя уровня топлива.

- Насос топливораздаточной колонки отключается до того момента, как стрелка указателя уровня топлива окажется напротив метки, соответствующей полному баку.

- Стрелка указателя может указывать на наличие запаса топлива в топливном баке с некоторым отклонением в большую или меньшую сторону. Например, стрелка указателя может показывать, что топливный бак заполнен наполовину, но в действительности он заполнен немного меньше или немного больше, чем наполовину.
- Стрелка указателя может немного отклоняться при прохождении поворотов или при ускорении.
- После включения зажигания должно пройти некоторое время, чтобы положение стрелки указателя стабилизировалось; при выключении зажигания стрелка указателя устанавливается напротив метки, соответствующей состоянию пустого бака.

Указатель температуры охлаждающей жидкости



Данный указатель отображает температуру охлаждающей жидкости двигателя.

Зона предупреждения, которая находится в дальней части шкалы указателя, может быть затушевана или окрашена в красный цвет.

Если стрелка указателя приближается к данной зоне или к специальному символу, это может указывать на то, что температура двигателя слишком высока.

При некоторых условиях движения, в том числе перечисленных ниже, повышение температуры выше нормального уровня не является признаком неисправности:

- движение с постоянными остановками и последующим троганием в условиях плотного транспортного потока;
- движение на высокой скорости в жаркую погоду;
- движение на подъемах;
- буксировка тяжело груженого прицепа.

Изменение показаний не является признаком неисправности.

Если стрелка указателя достигает красной зоны или специального символа в дальней части шкалы указателя и остается там более 30 секунд, значит, охлаждающая жидкость двигателя перегрелась.

Если охлаждающая жидкость двигателя перегрелась, как можно скорее остановите автомобиль.

Затем немедленно заглушите двигатель.

См. подраздел «*Перегрев двигателя*», стр. 10-16 для получения более подробной информации.

Контрольная лампа «Пристегните ремни»

Контрольная лампа «Пристегните ремень» водителя

Контрольная лампа «Пристегните ремень» водителя расположена на комбинации приборов.



При запуске двигателя данная контрольная контрольная лампа начнет мигать, и звучит предупреждающий сигнал («колокольчик»), напоминающий о том,

что необходимо пристегнуть ремень безопасности. Контрольная лампа будет гореть до тех пор, пока ремень безопасности не будет пристегнут. Если водитель не пристегнут ремнем безопасности или отстегивает ремень безопасности во время движения автомобиля, данный цикл может повторяться несколько раз.

Если ремень безопасности водителя будет застегнут, свечение контрольной лампы и звуковое предупреждение отключатся.

Контрольная лампа «Пристегните ремень» переднего пассажира

Рядом с индикатором состояния фронтальной подушки безопасности водителя находится контрольная лампа «Пристегните ремень» переднего пассажира. См. «*Выключатель подушки безопасности переднего пассажира*», стр. 3-32.



При запуске двигателя данная контрольная лампа начнет мигать и прозвучит предупреждающий сигнал («колокольчик»), напоминая о том, что необходимо пристегнуть ремень безопасности переднего пассажира. Контрольная лампа будет гореть до тех пор, пока ремень безопасности не будет пристегнут. Если передний пассажир не пристегнут ремнем безопасности или отстегивает ремень безопасности во время движения автомобиля, данный цикл может повторяться несколько раз.

Если передний пассажир пристегивается ремнем безопасности, контрольная лампа гаснет и действие звукового предупреждения прекращается.

Контрольная лампа «Пристегните ремень» переднего пассажира может загораться и может включаться звуковое предупреждение («колокольчик»), если на это сиденье положить портфель, сумку, пакет с продуктами переносной компьютер или другие электронные устройства. Для отключения контрольной лампы и (или) звукового предупреждения удалите упомянутые предметы с сиденья или пристегните ремень.

Контрольная лампа «Пристегните ремень» пассажиров второго ряда сидений



Состояние ремней безопасности мест на заднем сиденье контролируется водителем с помощью

цветных символов, расположенных на дисплее информационно-развлекательного центра. При начале движения автомобиля на комбинации приборов на несколько секунд появляются символы «Пристегните ремень» для привлечения внимания водителя и пассажиров к тому, что необходимо пристегнуть ремни безопасности пассажира пристегивается, цвет соответствующего символа на дисплее информационного центра (DIC) меняется на зеленый. Если ремень безопасности изначально не пристегнут, на комбинации приборов продолжают гореть соответствующие символы серого цвета. При движении автомобиля, если пристегнутые до этого ремни безопасности заднего сиденья отстегиваются, соответствующие им символы начнут мигать красным цветом, и может сработать звуковое предупреждение («колокольчик»).

Контрольная лампа системы подушек безопасности

Посредством данной контрольной лампы водитель получает информацию о состоянии системы. В ходе проверки оценивается состояние датчика(ов) подушки безопасности, системы определения присутствия пассажира на переднем сиденье, натяжителей ремней безопасности (при соответствующей комплектации), модулей подушек безопасности, жгутов проводов, датчиков столкновения и диагностического модуля. Более подробная информация о системе подушек безопасности приведена в разделе «Система подушек безопасности», стр. 3-24.



Контрольная лампа системы подушек безопасности загорается и продолжает гореть в течение нескольких секунд после запуска двигателя. Если контрольная лампа не загорается, следует обратиться в авторизованный сервисный центр.

ВНИМАНИЕ

Если контрольная лампа системы подушек безопасности не гаснет после начала движения автомобиля или загорается в ходе движения, это означает, что данная система может быть неисправной. Это может приводить к тому, что подушки безопасности не сработают в случае столкновения или сработают при отсутствии столкновения. Во избежание серьезных травм в таких случаях следует как можно скорее доставить автомобиль в авторизованный сервисный центр.

При наличии неисправности в системе подушек безопасности может появиться соответствующее сообщение на дисплее информационного центра (DIC). См. «Сообщения системы подушек безопасности», стр. 5-48.

Контрольная лампа отключения подушки безопасности переднего пассажира

Если автомобиль оборудован выключателем подушки безопасности переднего пассажира, он также оборудован контрольной лампой состояния подушки безопасности переднего пассажира; данная контрольная лампа расположена на потолочной консоли.



При запуске двигателя в ходе проверки данной системы эта контрольная лампа загорается на несколько секунд в виде символов «ON» (ВКЛ.) и «OFF» (ВЫКЛ.).

Еще через несколько секунд загорятся символы «ON» (ВКЛ.) или «OFF» (ВЫКЛ.) контрольной лампы для информирования водителя о состоянии фронтальной подушки безопасности переднего пассажира.

При отключении фронтальной подушки безопасности вручную с помощью соответствующего выключателя, расположенного на приборной панели, загорится символ «OFF» (ВЫКЛ.), который будет гореть в качестве напоминания о том, что подушка безопасности пассажира переднего сиденья была отключена. При последующей активации подушки безопасности контрольная лампа погаснет. Более подробная информация приведена в разделе «*Выключатель подушки безопасности переднего пассажира*», стр. 3-32.



ВНИМАНИЕ

При отключении подушки безопасности переднего пассажира человек, не находящийся в группе риска, определенной национальным правительством, не будет защищен подушкой безопасности дополнительной удерживающей системы. При столкновении подушка безопасности не работает и не обеспечит безопасность человека, сидящего на этом месте.

Не отключайте фронтальную подушку безопасности переднего пассажира, если человек, сидящий на этом месте, не находится в группе риска, определяемой согласно местному законодательству.

⚠ ВНИМАНИЕ

Если загорелась и постоянно горит контрольная лампа системы подушек безопасности, это означает, что в данной системе могли возникнуть неисправности. Например, фронтальная подушка безопасности переднего пассажира может сработать, даже если она была отключена.

Во избежание получения серьезных травм обратитесь в авторизованный сервисный центр. Более подробная информация приведена в разделе «Контрольная лампа системы подушек безопасности», стр. 5-17.

Если горит символ «on», это значит, что фронтальная подушка безопасности переднего пассажира включена (может сработать). Более подробная информация приведена в разделе «*Выключатель подушки безопасности переднего пассажира*», стр. 3-32.

Если по истечении нескольких секунд обе контрольные лампы продолжают гореть или они не загораются вообще, возможно, что неисправны сами лампы или выключатель фронтальной подушки безопасности переднего пассажира. Обратитесь в авторизованный сервисный центр для проверки системы.

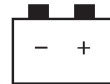
Контрольная лампа системы зарядки аккумуляторной батареи

Данная контрольная лампа должна кратковременно загораться при включении зажигания для проверки работоспособности лампы. Она должна гаснуть при запуске двигателя.

Если лампа продолжает гореть или загорается во время движения автомобиля то, возможно, в системе зарядки аккумуляторной батареи возникла неисправность. Обратитесь в авторизованный сервисный центр для проверки. Движение с горячей контрольной лампой может

привести к быстрому разряду аккумуляторной батареи.

Если данная лампа загорается, появляется соответствующее сообщение на дисплее информационного центра (DIC).

См. раздел «Сообщения о напряжении и уровне зарядки аккумуляторной батареи», стр. 5-36.

Если возникает необходимость двигаться в течение непродолжительного времени с горячей контрольной лампой, выключите все дополнительное электрооборудование, без которого можно обойтись, например аудиосистему и систему кондиционирования.

Контрольные лампы и индикаторы

Компьютерная система, называемая системой бортовой диагностики второго поколения (OBD II), следит за работой систем автомобиля и обеспечивает заданный уровень токсичности

отработавших газов с целью уменьшения вредного влияния на окружающую среду. Контрольная лампа данной системы загорается при включении зажигания, когда проходит тест работоспособности контрольных ламп в качестве подтверждения того, что выбран данный режим. Если она не загорается, обратитесь в авторизованный сервисный центр. См. «Положения кнопки пуска двигателя/включения аксессуаров», стр. 9-19.



Если данная контрольная лампа загорается во время работы двигателя, это указывает на то, что система OBD II обнаружила неисправность и может потребоваться прохождение диагностики в сервисном центре авторизованного дилера.

Активация контрольных ламп часто указывает на наличие ситуаций, которые предшествуют возникновению неисправностей в системах автомобиля. Своевременные и правильные действия водителя при срабатывании контрольных ламп позволяют предотвратить серьезные повреждения систем и агрегатов автомобиля. Наличие бортовой системы диагностики упрощает поиск основных неисправностей для сотрудников сервисной службы.

Примечание. Если автомобиль постоянно используется с горячей контрольной лампой «Проверьте двигатель», может некорректно работать система управления токсичностью отработавших газов, увеличиваться расход топлива, а также нарушиться плавность работы двигателя. Это может привести к необходимости дорогостоящего ремонта, на который не распространяются гарантийные обязательства завода-изготовителя.

Примечание. Изменения, самостоятельно внесенные в конструкцию двигателя, коробки передач, выпускной, впускной или топливной систем автомобиля, замена оригинальных шин шинами, имеющими другие технические характеристики, могут повлиять на эффективность системы управления двигателем и вызвать срабатывание данной контрольной лампы. Наличие изменений в названных выше системах может привести к необходимости дорогостоящего ремонта, стоимость которого не покрывается гарантией на автомобиль. Кроме того, это может привести к тому, что автомобиль не пройдет проверку на соответствие нормам токсичности отработавших газов. См. «Дополнительное оборудование и внесение изменений в конструкцию автомобиля», стр. 10-2.

При возникновении неисправностей данная контрольная лампа действует двумя способами:

Лампа мигает: обнаружены пропуски зажигания. При возникновении пропусков зажигания повышается токсичность отработавших газов, что может приводить к повреждению системы управления токсичностью отработавших газов. В этом случае обратитесь в авторизованный сервисный центр.

Во избежание серьезных повреждений необходимо:

- снизить скорость движения;
- избегать резких ускорений;
- избегать движения по крутым подъемам;
- при буксировке прицепа уменьшить массу груза, находящегося в прицепе.

Если лампа продолжает мигать, остановите автомобиль в безопасном месте. Заглушите двигатель, подождите не менее 10 секунд

и снова запустите двигатель. Если контрольная лампа продолжает мигать, повторите выполнение предыдущих шагов и как можно скорее обратитесь в авторизованный сервисный центр.

Лампа горит: обнаружена неисправность в системе управления токсичностью отработавших газов. В этом случае обратитесь в авторизованный сервисный центр.

Данная неисправность может устраниться при выполнении следующего:

- Убедитесь в том, что плотно затянута крышка заливной горловины топливного бака. См. «*Заправка автомобиля топливом*», стр. 9-76. Система диагностики способна реагировать на отсутствие на месте крышки заливной горловины или неплотное соединение крышки и горловины. При отсутствии крышки или неплотном соединении крышки и горловины может происходить выход паров

топлива в атмосферу. После совершения нескольких поездок с затянутой крышкой заливной горловины топливного бака контрольная лампа должна погаснуть.

- Убедитесь в том, что используется топливо надлежащего качества. Использование топлива ненадлежащего качества может привести к снижению эффективности работы двигателя, останову двигателя после запуска или при переключении передач, к пропускам зажигания, ухудшению динамики разгона или рывкам при разгоне. Эти явления могут исчезать после прогрева двигателя.

При возникновении указанных явлений заправляйте автомобиль топливом на топливозаправочных станциях другого бренда. Для того чтобы погасла контрольная лампа, необходимо израсходовать по меньшей мере один полный бак топлива.

См. «Рекомендуемое топливо», стр. 9-74.

Если никакие действия, описанные выше, не привели к выключению контрольной лампы, обратитесь в авторизованный сервисный центр. В сервисных подразделениях официального дилера есть необходимое оборудование для диагностики и устранения неисправностей механического или электрического характера.

Регулирование вопросов, связанных с уровнем токсичности отработавших газов

В зависимости от страны вашего проживания может потребоваться проверка системы управления токсичностью отработавших газов и техническое обслуживание этой системы. Для выполнения данной проверки к диагностическому разъему (DLC) подсоединяется соответствующий диагностический прибор.



Разъем расположен под приборной панелью слева от рулевого колеса. При необходимости обратитесь в авторизованный сервисный центр.

Автомобиль может не пройти данную проверку, если:

- Контрольная лампа горит при работающем двигателе или система управления двигателем осуществила переход в безопасный режим, а контрольная лампа при этом не горит. Проверьте действие контрольной лампы в авторизованном сервисном центре.

- Система OBD II определяет, что диагностика не может завершиться успешно из-за наличия неисправностей в системе управления токсичностью отработавших газов. В данном случае автомобиль к проверке не готов. Это может случиться в том случае, если недавно была произведена замена 12-вольтной аккумуляторной батареи или если аккумуляторная батарея разряжена. Система диагностики оценивает работоспособность компонентов системы управления токсичностью отработавших газов в обычных режимах движения автомобиля. Это может занимать несколько дней при повседневном использовании автомобиля. Если и после прохождения данного теста состояние системы управления двигателем автомобиля оценивается неудовлетворительно, обратитесь в авторизованный сервисный центр.

Контрольная лампа тормозной системы

Рабочая тормозная система автомобиля содержит два гидравлических контура. При выходе из строя одного из контуров второй сохраняет работоспособность, позволяя остановить автомобиль. Однако для обеспечения нормальной эффективности рабочей тормозной системы необходимы оба гидравлических контура.

Если загорается контрольная лампа, это может указывать на наличие неисправности в тормозной системе. В этом случае необходимо обратиться в авторизованный сервисный центр.



Данная контрольная лампа на короткое время загорается при запуске двигателя. Если контрольная

лампа не загорается, необходимо как можно скорее восстановить ее работоспособность, чтобы она могла предупреждать о возникающих неисправностях.

Если лампа горит постоянно, значит в тормозной системе возникла серьезная неисправность.

ВНИМАНИЕ

При горящей контрольной лампе тормозной системы возможно снижение эффективности торможения. Управление автомобилем с горящей контрольной лампой тормозной системы может привести к аварии. Соблюдая меры предосторожности, остановите автомобиль в безопасном месте. Если после выключения и последующего включения зажигания лампа по-прежнему горит, обратитесь в авторизованный сервисный центр.

Контрольная лампа стояночного тормоза с электроприводом



Контрольная лампа стояночного тормоза загорается при установке автомобиля на стояночный тормоз. Если после снятия автомобиля со стояночного тормоза или во время движения контрольная лампа продолжает мигать, это может указывать на наличие неисправности в стояночной тормозной системе с электроприводом. На дисплее информационного центра (DIC) при этом также может появиться предупреждающее сообщение. См. «Сообщения, связанные с тормозной системой», стр. 5-37.

Если контрольная лампа не загорается или продолжает мигать, обратитесь в авторизованный сервисный центр.

Контрольная лампа стояночного тормоза с электроприводом



Данная контрольная лампа на короткое время загорается при запуске двигателя. Если контрольная лампа не загорается, необходимо как можно скорее восстановить ее работоспособность, чтобы она могла предупреждать о возникающих неисправностях.

Если загорается данная контрольная лампа, это может указывать на неисправность в системе EPB, что может привести к снижению эффективности работы стояночного

тормоза с электроприводом. Автомобиль по-прежнему можно эксплуатировать, но следует при первой же возможности обратиться в авторизованный сервисный центр. См. информацию о стояночном тормозе с электроприводом в подразделе «Стояночный тормоз», стр. 9-34. При появлении соответствующего сообщения на дисплее информационного центра (DIC), см. подраздел «Сообщения, связанные с тормозной системой», стр. 5-37.

Контрольная лампа антиблокировочной системы (ABS)



Данная контрольная лампа на короткое время загорается при запуске двигателя.

Если контрольная лампа не загорается, как можно скорее необходимо восстановить ее работоспособность, чтобы она могла предупреждать о возникающих неисправностях.

Если контрольная лампа системы ABS продолжает гореть, выключите зажигание.

Если лампа загорается во время движения, как можно скорее остановите автомобиль в безопасном месте и выключите зажигание. Затем вновь запустите двигатель, чтобы перезагрузить систему. Если контрольная лампа системы ABS по-прежнему горит или загорается во время движения, обратитесь в авторизованный сервисный центр. Если загорелась данная контрольная лампа, срабатывает звуковое предупреждение («колокольчик»).

Если горит только контрольная лампа системы ABS, работоспособность тормозной системы сохраняется, но антиблокировочная система неисправна.

Если горят контрольные лампы системы ABS и тормозной системы, это указывает на то, что неисправность возникла в обеих системах. Обратитесь в авторизованный сервисный центр для проверки системы.

См. «Контрольная лампа тормозной системы», стр. 5-23 и «Сообщения, связанные с тормозной системой», стр. 5-37.

Контрольная лампа системы предупреждения о непреднамеренном выходе из занимаемой полосы (LDW)



При наличии в автомобиле данной системы эта лампа на короткое время загорается оранжевым цветом при запуске двигателя.

Если она не загорается, обратитесь в авторизованный сервисный центр. При исправной системе контрольная лампа через некоторое время после запуска двигателя должна погаснуть.

Эта лампа становится зеленой, когда система активирована и готова к работе. Когда система определяет, что автомобиль выходит из занимаемой полосы без включения указателя поворота, эта лампа будет гореть оранжевым цветом в мигающем режиме.

См. «Система предупреждения о непреднамеренном выходе из занимаемой полосы движения (LDW)», стр. 9-71.

Индикатор обнаружения автомобиля впереди



При наличии данной системы в автомобиле данный индикатор загорается на дисплее информационного центра, когда эта система обнаруживает автомобиль, идущий впереди в попутном направлении.

Цвет свечения индикатора становится оранжевым, если расстояние до идущего впереди автомобиля становится слишком малым.

См. «Система предупреждения о возможном столкновении спереди (FCA)», стр. 9-63.

Контрольная лампа противобуксовочной системы



Данная контрольная лампа загорается на короткое время при запуске двигателя. Если она не загорается, обратитесь в авторизованный сервисный центр. При исправной системе контрольная лампа должна погаснуть через некоторое время после запуска двигателя.

При отключении противобуксовочной системы с помощью выключателя данной системы и системы курсовой устойчивости StabiliTrak загорается контрольная лампа противобуксовочной системы.

Данная контрольная лампа и контрольная лампа системы StabiliTrak загораются при выключении системы StabiliTrak.

Если противобуксовочная система отключена, скорость вращения колес не ограничивается. Учтите это при дальнейшем движении.

См. «Противобуксовочная система (TCS)», стр. 9-38 и «Система поддержания курсовой устойчивости StabiliTrak®», стр. 9-40.

Контрольная лампа отключения системы поддержания курсовой устойчивости StabiliTrak®



Данная контрольная лампа загорается на короткое время при запуске двигателя. Если она не загорается, обратитесь в авторизованный сервисный центр.

Данная контрольная лампа загорается, значит, система поддержания курсовой устойчивости StabiliTrak отключена. Если система StabiliTrak отключена, отключается и противобуксовочная система (TCS).

Если система StabiliTrak отключена, она не оказывает помощи

при управлении автомобилем. При включении систем TCS и StabiliTrak контрольная лампа гаснет.

См. «Противобуксовочная система (TCS)», стр. 9-38 и «Система поддержания курсовой устойчивости StabiliTrak®», стр. 9-40.

Контрольная лампа противобуксовочной системы/системы поддержания курсовой устойчивости StabiliTrak®



Контрольная лампа системы поддержания курсовой устойчивости StabiliTrak/противобуксовочной системы временно загорается при запуске двигателя.

Если она не загорается, обратитесь в авторизованный сервисный центр. При исправной системе иммобилайзера контрольная лампа должна погаснуть через некоторое время после запуска двигателя.

Если контрольная лампа горит (не мигает), это означает, что противобуксовочная система и, потенциально, система поддержания курсовой устойчивости StabiliTrak были отключены. На дисплее информационного центра может появиться соответствующее сообщение. Данное сообщение позволит определить, какая из систем отключена и нуждается ли автомобиль в техническом обслуживании.

Если контрольная лампа мигает, это означает, что в текущий момент действует противобуксовочная и (или) система поддержания курсовой устойчивости StabiliTrak.

См. «Противобуксовочная система (TCS)», стр. 9-38 и «Система поддержания курсовой устойчивости StabiliTrak®», стр. 9-40.

Контрольная лампа температуры охлаждающей жидкости



Данная контрольная лампа загорается на короткое время при запуске двигателя.

Если она не загорается, обратитесь в авторизованный сервисный центр. При исправной системе охлаждения двигателя контрольная лампа должна погаснуть через некоторое время после пуска двигателя.

Примечание. Если загорается контрольная лампа температуры жидкости системы охлаждения двигателя, это означает, что двигатель перегрелся. Дальнейшее движение, когда эта контрольная лампа горит, может привести к серьезным повреждениям двигателя, которые не будут покрываться гарантийным обслуживанием. См. «Перегрев двигателя», стр. 10-19.

Данная контрольная лампа кратковременно загорается при запуске двигателя.

Если это произошло, как можно быстрее остановите автомобиль в безопасном месте и заглушите двигатель. См. «Перегрев двигателя», стр. 10-19.

Контрольная лампа низкого давления воздуха в шинах



В автомобилях с монитором давления воздуха в шинах (TPMS) при запуске двигателя кратковременно загорается данная контрольная лампа. Она позволяет судить о давлении воздуха в шинах и состоянии системы TPMS.

Если контрольная лампа горит постоянно

Это указывает на то, что в одной или более шинах обнаружено значительное уменьшение давления воздуха.

На дисплее информационного центра может появиться соответствующее сообщение. См. «Сообщения,

связанные с давлением воздуха в шинах», стр. 5-49. Как можно скорее остановите автомобиль в безопасном месте и доведите давление в шинах до рекомендуемых значений, указанных на информационной табличке с указанием рекомендованного давления воздуха в шинах. См. «Давление воздуха в шинах», стр. 10-48.

Если контрольная лампа сначала мигает, затем горит постоянно

Если контрольная лампа мигает в течение одной минуты, а затем горит постоянно, это может указывать на неисправность системы TPMS. Если неисправность не была устранена, данная контрольная лампа будет загораться при каждом включении зажигания. См. раздел «Действие монитора давления воздуха в шинах», стр. 10-51.

Контрольная лампа низкого давления моторного масла

Примечание. Несвоевременное устранение неисправностей, связанных с моторным маслом, может привести к повреждению двигателя. При движении на автомобиле с низким уровнем моторного масла могут возникнуть серьезные повреждения двигателя. В этом случае гарантия производителя на устранение возможных повреждений не распространяется. Необходимо как можно скорее проверить уровень моторного масла. При необходимости долейте моторное масло, но если его уровень находится в норме, а давление по-прежнему низкое, предоставьте автомобиль в авторизованный сервисный центр. Заменяйте моторное масло в соответствии с планом технического обслуживания автомобиля.



При запуске двигателя контрольная лампа должна кратко-временно загораться. Если она не загорается, обратитесь в авторизованный сервисный центр.

Если при работающем двигателе контрольная лампа загорается и горит постоянно, это означает, что смазочная система двигателя может действовать неэффективно. Это может быть связано с недостаточным количеством моторного масла или неисправностями других систем. Немедленно заглушите двигатель и обратитесь в авторизованный сервисный центр.

Контрольная лампа активации экономичного режима движения

eco

Эта контрольная лампа отображается на дисплее информационного центра (DIC).

Для автомобилей с контрольной лампой экономичного режима движения она загорается при нажатии кнопки **eco** («экономичный режим»), расположенной рядом с рычагом селектора. Нажмите эту кнопку еще раз, чтобы контрольная лампа погасла и чтобы выйти из экономичного режима движения. См. «*Экономичные приемы вождения*», стр. 1-25 и «*Экономичный режим движения*», стр. 9-31 для получения более подробной информации.

Контрольная лампа минимального запаса топлива



Данная контрольная лампа расположена около указателя уровня топлива и кратковременно загорается при включении зажигания для проверки ее работоспособности.

Она также загорается при минимальном запасе топлива в баке. После заправки автомобиля топливом данная лампа гаснет. Если она продолжает гореть, обратитесь в авторизованный сервисный центр.

Контрольная лампа охранной системы



При запуске двигателя контрольная лампа системы иммобилайзера должна кратковременно загораться. Если она не загорается, обратитесь в авторизованный сервисный центр. При исправной системе иммобилайзера контрольная лампа должна погаснуть через некоторое время после запуска двигателя.

Если контрольная лампа продолжает гореть и двигатель не запускается, это может указывать на неисправность охранной системы. См. «*Действие системы иммобилайзера*», стр. 2-23.

Индикатор включения дальнего света



Данный индикатор активируется при включении дальнего света фар.

См. «Переключатель дальнего/ближнего света фар», стр. 6-2.

Контрольная лампа адаптивной системы головного освещения (AFL)



При запуске двигателя контрольная лампа системы иммобилайзера должна кратковременно

загораться. Если она не загорается, обратитесь в авторизованный сервисный центр.

Эта лампа горит постоянно при возникновении неисправности системы AFL. Она мигает при переходе системы из одного режима в другой. См. «Система адаптивного головного освещения (AFL)», стр. 6-3.

Индикатор включения противотуманных фар



Данный индикатор загорается при включении противотуманных фар.

При выключении противотуманных фар данный индикатор гаснет. См. «Противотуманные фары», стр. 6-7.

Индикатор включения габаритных огней



Данный индикатор активируется при включении задних габаритных огней. См. «Переключатель наружных световых приборов», стр. 6-1.

Контрольная лампа системы круиз-контроля



Данная контрольная лампа с белым фоном становится зеленой при включении системы круиз-контроля.

См. «Система круиз-контроля», стр. 9-43.

Контрольная лампа системы адаптивного круиз-контроля



Эта лампа загорается на дисплее информационного центра (DIC) при включении системы адаптивного круиз-контроля (при соответствующей комплектации). См. «Система адаптивного круиз-контроля», стр. 9-46.

Информационные дисплеи

Информационный центр (DIC)

Интерактивные дисплеи информационного центра (DIC) находятся в правой и левой зонах комбинации приборов. На них выводится информация о состоянии многих систем автомобиля. Кнопки управления дисплеями DIC находятся на правой части рулевого колеса.



△ или ∇: нажимайте на пятиканальный переключатель для перемещения вверх или вниз по списку.

< или >: нажимайте на пятиканальный переключатель для перемещения между интерактивными зонами комбинации приборов. Чтобы вернуться к предыдущему меню, нажмите кнопку.

SEL («Выбрать»): нажмите в центре для входа в меню или выбора позиции меню. Нажмите и удерживайте для сброса данных, отображаемых на определенных экранах.

Опции дисплея информационной системы (DIC)

Информационные дисплеи системы DIC могут включаться и отключаться с помощью меню Settings («Установки»).

1. Нажмите кнопку SEL, одновременно просматривая страницу Settings («Установки») на дисплее, расположенном в центре комбинации приборов.

2. Перейдите к разделу Info Pages («Меню информации») и нажмите SEL.
3. Нажмите \wedge или \vee для перемещения по списку возможных информационных дисплеев.
4. Нажмите SEL, когда необходимая позиция будет подсвечена для ее выделения или отмены ее выделения. При выборе позиции рядом с ней появится графический значок подтверждения выбора.

Информационные дисплеи DIC

Ниже приводится перечень возможных информационных систем DIC. Некоторые информационные дисплеи на вашем автомобиле могут не отображаться.

Speed («Скорость»): на цифровом спидометре отображается скорость движения автомобиля в километрах в час (км/ч) и в милях в час (mph).

Trip 1 and Trip 2 («Показания счетчиков 1 и 2 частичного пробега»): в данном режиме отображается значение пробега в километрах или милях, накопленного с момента последнего обнуления данного(ых) счетчика(ов). Показания счетчика можно обнулить, нажав SEL, когда данный дисплей активен.

Fuel Range («Запас хода»): данное значение показывает приблизительное расстояние, которое автомобиль может пройти на топливе, оставшемся в баке. LOW («Низкий уровень»): данное сообщение выводится на дисплей, если запас топлива в топливном баке подходит к концу. Расчет запаса хода производится на основании данных о среднем расходе топлива за последний период и о количестве топлива, оставшегося в топливном баке.

Average Fuel Economy («Средний расход топлива»): в данном режиме отображается значение приблизительного среднего расхода топлива в литрах на 100 километров

или милях на галлоне. Величина среднего расхода топлива вычисляется на основе данных о расходе топлива, выраженного в литрах на 100 км или милях на галлоне. Показания среднего расхода топлива можно обнулить, нажав SEL, когда данный дисплей активен.

Instantaneous Fuel Economy («Мгновенный расход топлива »): в данном режиме отображается значение текущего (мгновенного) расхода топлива в литрах на 100 километров или милях на галлоне. Данная величина отражает только расход топлива на текущий момент времени и изменяется в зависимости от изменений условий движения.

Fuel Used («Количество израсходованного топлива»): в данном режиме отображается приблизительное количество литров или галлонов топлива, которое было израсходовано автомобилем с момента последнего обнуления этого показателя. Показания данного параметра можно обнулить, нажав SEL, когда данный дисплей активен.

Average Speed («Средняя скорость»): в данном режиме отображается средняя скорость движения автомобиля в километрах в час или в милях в час. Расчет средней скорости производится на основании различных значений скоростей движения автомобиля, записанных с момента последнего обнуления данного значения. Показания средней скорости можно обнулить, нажав SEL, когда данный дисплей активен.

Timer («Таймер»): в данном режиме дисплей можно использовать в качестве таймера. Чтобы запустить таймер, нажмите кнопку SET в режиме отображения таймера. На дисплее будет отображено количество времени, которое прошло с момента последнего обнуления таймера. Для остановки таймера коротко нажмите кнопку SEL, когда данный дисплей активен. Для сброса таймера на ноль нажмите и удерживайте кнопку SEL, когда данный дисплей активен.

Compass («Компас»): дисплей с компасом позволяет следить за тем, в каком направлении движется автомобиль.

Turn Arrow («Стрелка указателя поворота»): на данном дисплее отображается направление маневра при ведении по маршруту с помощью навигационной системы.

Travel Time («Оставшееся время»): на данном дисплее отображается оценочное значение времени до достижения пункта назначения текущего маршрута.

Distance to Destination («Расстояние до места назначения»): на данном дисплее отображается расстояние до конца маршрута, рассчитанного навигационной системой.

Speed Limit («Ограничение скорости»): на данном дисплее отображается действующее в настоящий момент ограничение скорости. Информация для данного режима поступает из картографической базы данных.

Speed Warning («Предупреждение о превышении скорости»): в данном режиме можно установить значение скорости, которое не должно превышать. Для этого нажмите кнопку SEL, находясь в режиме Speed Warning. Нажмите \wedge или \vee для выбора значения. Данная функция может быть отключена путем нажатия и удержания нажатой кнопки SEL, когда активен данный дисплей. Когда заданная скорость превышает, появляется всплывающее предупреждающее сообщение и срабатывает звуковое предупреждение («колокольчик»).

Cruise Set Speed («Установка скорости для круиз-контроля»): на данном дисплее отображается значение скорости, установленное для системы круиз-контроля или адаптивного круиз-контроля.

Follow Distance («Дистанция»): на данном дисплее отображается текущее значение дистанции до автомобилей, движущихся

в попутном направлении перед вашим автомобилем.

Battery Voltage («Напряжение аккумуляторной батареи»): на данном дисплее отображается текущее значение напряжения на выводах аккумуляторной батареи.

Oil Life («Монитор жизни моторного масла»): в данном режиме отображается остаточный ресурс моторного масла. Если в данном режиме отображается значение 99 %, это означает, что остаточный ресурс моторного масла составляет 99 %.

Когда ресурс моторного масла становится низким, на дисплее появляется сообщение CHANGE ENGINE OIL SOON («Необходимо заменить моторное масло»). См. «Монитор жизни моторного масла», стр. 10-10. Масло необходимо заменить при первой возможности. См. «Когда добавлять моторное масло», стр. 10-8. Наряду с регулярной заменой моторного масла рекомендуется

выполнять и другие операции в соответствии с планом технического обслуживания. См. «Плановое техническое обслуживание», стр. 11-3.

Помните, показания монитора жизни моторного масла необходимо сбрасывать после каждой замены масла. Система требует принудительного сброса. Кроме того, следует быть осторожным и, находясь в режиме OIL LIFE, случайно не сбрасывать значение ресурса моторного масла в период между заменами масла. Значение остаточного ресурса будет невозможно восстановить до следующей замены масла. Чтобы сбросить показания монитора жизни моторного масла, нажмите кнопку SEL, находясь в режиме OIL LIFE («Ресурс моторного масла»). См. «Монитор жизни моторного масла», стр. 10-10.

Tire Pressure («Давление воздуха в шинах»): в данном режиме отображается приблизительное значение давления воздуха в каждой шине. В данном режиме отображается давление воздуха в шинах в килопаскалях (кПа/кПа) или в фунтах на квадратный дюйм (psi). При низком давлении показатель для данной шины отображается оранжевым цветом. См. подразделы «Монитор давления воздуха в шинах», стр. 10-50 и «Действие монитора давления воздуха в шинах», стр. 10-51.

Maintenance Required («Необходимо техническое обслуживание»): в данном режиме отображается значение пробега в км или милях до следующего технического обслуживания.

Blank Page («Пустой экран»): в данном режиме информация на дисплеях системы не отображается.

Сообщения о состоянии автомобиля

Сообщения, выводимые на дисплей DIC, указывают на состояние систем автомобиля или на действия, которые необходимо предпринять для коррекции состояния систем. Сообщения на дисплее могут появляться одно за другим.

Сообщения, не требующие немедленного выполнения корректирующих действий могут быть подтверждены и удалены нажатием кнопки SET/CLR. Сообщения, требующие немедленного выполнения корректирующих действий, можно удалить только после выполнения соответствующих действий. Ко всем предупреждающим сообщениям следует относиться внимательно — удаление сообщения не равнозначно устранению соответствующей неисправности.

Ниже приведены некоторые из сообщений, которые могут высвечиваться на дисплеях вашего автомобиля.

Сообщения о напряжении и уровне зарядки аккумуляторной батареи

BATTERY SAVER ACTIVE («Включена система предотвращения разряда аккумуляторной батареи»)

Данное сообщение выводится на дисплей, если напряжение аккумуляторной батареи оказалось ниже необходимого уровня. Система предотвращения разряда аккумуляторной батареи отключает некоторые системы, что может быть замечено водителем. В связи с этим на дисплей выводится данное сообщение. Отключите все электрические потребители, которые не влияют на безопасность движения, чтобы дать напряжению аккумуляторной батареи достичь необходимого уровня.

LOW BATTERY («Аккумуляторная батарея разряжена»)

Данное сообщение выводится на дисплей при низком напряжении аккумуляторной батареи. См. «Аккумуляторная батарея», стр. 10-26.

SERVICE BATTERY CHARGING SYSTEM («Неисправность системы зарядки аккумуляторной батареи»)

Данное сообщение выводится на дисплей, если в системе зарядки аккумуляторной батареи возникла неисправность. Обратитесь к официальному дилеру.

TRANSPORT MODE ON («Установлен режим транспортировки»)

Данное сообщение выводится на дисплей при активации режима транспортировки. При нахождении

автомобиля в данном режиме могут быть деактивированы некоторые функции, включая функции системы дистанционного управления замками (RKE), удаленного запуска двигателя и системы охранной сигнализации. Предоставьте автомобиль в авторизованный сервисный центр для отключения режима транспортировки.

Сообщения, связанные с тормозной системой

BRAKE FLUID LOW («Низкий уровень тормозной жидкости»)

Данное сообщение выводится на дисплей, если уровень тормозной жидкости упал ниже нормы. См. «Тормозная жидкость», стр. 10-24.

STEP ON BRAKE TO RELEASE PARK BRAKE («Нажмите педаль тормоза, чтобы снять автомобиль со стояночного тормоза»)

Данное сообщение выводится на дисплей при попытке снять автомобиль со стояночного тормоза, не нажимая педали тормоза. См. «Стояночный тормоз», стр. 9-34.

RELEASE PARKING BRAKE («Снимите автомобиль со стояночного тормоза»)

Данное сообщение выводится на дисплей, если во время движения автомобиля задействован стояночный тормоз. См. «Стояночный тормоз», стр. 9-34.

SERVICE BRAKE ASSIST («Неисправность системы помощи при экстренном торможении»)

Данное сообщение выводится на дисплей при возникновении неисправности в системе помощи при экстренном торможении. При появлении на дисплее данного сообщения может быть слышен шум работы системы помощи при экстренном торможении, а при нажатии педали тормоза может чувствоваться вибрация. В данных условиях это не является признаком неисправности. Обратитесь в авторизованный сервисный центр.

SERVICE PARKING BRAKE («Неисправность стояночного тормоза»)

Данное сообщение появляется при возникновении неисправности в стояночной тормозной системе. Обратитесь в авторизованный сервисный центр.

Сообщения, связанные с системой круиз-контроля

ADAPTIVE CRUISE SET TO XXX («Система адаптивного круиз- контроля установлена на поддержание скорости XXX»)

Данное сообщение выводится, когда установлено значение скорости для адаптивной системы круиз-контроля (ACC). См. «Система адаптивного круиз-контроля», стр. 9-46.

ADAPTIVE CRUISE TEMPORARILY UNAVAILABLE («Пользование системой адаптивного круиз-контроля временно невозможно»)

Данное сообщение выводится при попытке установить значение скорости для системы адаптивного круиз-контроля, когда эта

функция временно не доступна. Это не является признаком неисправности системы.

Данное сообщение может появляться при следующих условиях:

- Загрязнены радарные датчики. Очистите радарные датчики автомобиля от грязи, снега и льда. Очистите переднюю и задние части автомобиля. Более подробная информация об уходе за автомобилем приведена в разделе «Уход за кузовом», стр. 10-81.
- Нормальной работе радарных датчиков и фронтальной камеры могут помешать проливной дождь или сильный снегопад.

CRUISE SET TO XXX («Система круиз-контроля установлена на поддержа- ние скорости XXX»)

Данное сообщение выводится на дисплей, если система

круиз-контроля включена и установлена на поддержание определенного значения скорости. См. «Система круиз-контроля», стр. 9-43.

NO CRUISE BRAKING GAS PEDAL APPLIED («Круиз- контроль заблокирован, нажата педаль тормоза»)

Данное сообщение выводится, когда система адаптивного круиз-контроля (ACC) активна и водитель нажимает педаль газа. В данных условиях система ACC торможение не осуществляет. См. «Система адаптивного круиз-контроля», стр. 9-46.

Сообщения о незакрытых дверях

DOOR OPEN («Не закрыта дверь»)

Символ незакрытой двери выводится на дисплей, указывая, какая из дверей не закрыта или закрыта

не полностью. Если рычаг селектора был выведен из положения «Р» (парковка), на дисплей также будет выведено сообщение DOOR OPEN. Закройте дверь.

HOOD OPEN («Не полностью закрыт капот»)

Данное сообщение и соответствующий символ выводятся на дисплей, если капот закрыт не полностью. Полностью закройте капот.

REAR ACCESS OPEN («Не плотно закрыты стекло или дверь багажного отделения»)

Данное сообщение и соответствующий символ выводятся на дисплей, если дверь багажного отделения закрыта не полностью.

Закройте дверь багажного отделения.

Сообщения, связанные с системой охлаждения двигателя

A/C OFF DUE TO HIGH ENGINE TEMP («Система кондиционирования отключена из-за высокой температуры охлаждающей жидкости двигателя»)

Данное сообщение появляется, когда температура охлаждающей жидкости превышает заданный уровень. Во избежание увеличения нагрузки на двигатель в случае его перегрева компрессор системы кондиционирования автоматически отключается. Когда температура охлаждающей жидкости снижается до нормального уровня, компрессор системы кондиционирования включается снова. При получении данного сообщения можно продолжать движение.

Если это сообщение появляется вновь, при первой возможности обратитесь в авторизованный сервисный центр, чтобы предотвратить возможное повреждение двигателя.

COOLANT LEVEL LOW ADD COOLANT («Низкий уровень охлаждающей жидкости, доведите уровень охлаждающей жидкости до нормы»)

Данное сообщение выводится на дисплей при низком уровне охлаждающей жидкости. См. «Охлаждающая жидкость», стр. 10-15.

ENGINE OVERHEATED — IDLE ENGINE («Перегрев двигателя, охладите двигатель в режиме холостого хода»)

Данное сообщение появляется при перегреве охлаждающей жидкости системы охлаждения двигателя. Остановите автомобиль

и дайте поработать двигателю в режиме холостого хода, чтобы он охладился.

ENGINE OVERHEATED — STOP ENGINE («Перегрев двигателя, заглушите двигатель»)

Данное сообщение, сопровождаемое звуковым предупреждением («колокольчик»), выводится на дисплей в случае, если температура охлаждающей жидкости приближается к опасному уровню. При первой возможности остановите автомобиль в безопасном месте и заглушите двигатель. Данное сообщение не будет выводиться, когда двигатель охладится до безопасного уровня и будет можно продолжить движение.

HIGH COOLANT TEMPERATURE («Высокая температура охлаждающей жидкости»)

Данное сообщение выводится на дисплей при высокой температуре охлаждающей жидкости. См. *«Перегрев двигателя», стр. 10-19.*

Сообщения монитора жизни моторного масла

CHANGE ENGINE OIL SOON («Необходимо заменить моторное масло»)

Данное сообщение указывает на необходимость замены моторного масла. При замене моторного масла убедитесь в том, что показания монитора жизни моторного масла были сброшены. См. *«Монитор жизни моторного масла», стр. 10-10, «Информационный центр (DIC)», стр. 5-32, «Сообщения о состоянии моторного масла», стр. 10-7 и «Плановое техническое обслуживание», стр. 11-3.*

ENGINE OIL HOT IDLE ENGINE («Перегрев моторного масла, охладите двигатель в режиме холостого хода»)

Данное сообщение выводится на дисплей при перегреве моторного масла. Остановите автомобиль и дайте поработать двигателю в режиме холостого хода, чтобы он охладился.

ENGINE OIL LOW — ADD OIL («Низкий уровень моторного масла, долейте масло»)

На некоторых автомобилях это сообщение появляется, когда уровень моторного масла может быть слишком низким. Перед доведением уровня моторного масла до нормы проверьте уровень масла. Если уровень масла оказался не низким, а данное сообщение не исчезает, предоставьте автомобиль в авторизованный сервисный центр. См. *«Сообщения о состоянии моторного масла», стр. 10-7.*

OIL PRESSURE LOW — STOP ENGINE («Низкое давление моторного масла, заглушите двигатель»)

Данное сообщение появляется при падении давления в смазочной системе двигателя. При первой возможности остановите автомобиль, соблюдая необходимые меры предосторожности, заглушите двигатель и не запускайте его до устранения причин падения давления моторного масла. Как можно скорее проверьте уровень моторного масла и при необходимости обратитесь в авторизованный сервисный центр.

Сообщения, связанные с мощностью двигателя**ENGINE POWER IS REDUCED («Режим уменьшенной мощности двигателя»)**

Данное сообщение выводится в случае перехода двигателя в режим уменьшенной мощности. Снижение мощности двигателя может приводить к тому, что автомобиль разгоняется медленнее. Если данное сообщение появилось, но ухудшение приемистости не наблюдается, движение можно продолжать. При дальнейшем движении может проявиться ухудшение динамических качеств. При наличии данного сообщения на автомобиле можно двигаться с уменьшенной скоростью, но способность ускоряться и максимальная скорость будут снижены. При появлении данного сообщения автомобиль необходимо предоставить официальному дилеру для проверки.

Сообщения, связанные с топливом**FUEL LEVEL LOW («Минимальный запас топлива»)**

Данное сообщение выводится на дисплей, если запас топлива в топливном баке подходит к концу. Как можно скорее направьте автомобиль топливом.

TIGHTEN GAS CAP («Затяните крышку заливной горловины топливного бака»)

Данное сообщение выводится на дисплей, если крышка заливной горловины топливного бака затянута не плотно. Затяните крышку заливной горловины топливного бака.

Сообщения о ключах и замках

NO REMOTE DETECTED («Не обнаружены пульты дистанционного управления»)

Данное сообщение выводится на дисплей при попытке запуска двигателя, если пульт дистанционного управления не обнаружен. Может быть разряжен элемент питания пульта дистанционного управления. См. «Запуск двигателя при низком уровне зарядки элемента питания пульта дистанционного управления» в разделе «Система дистанционного управления замками (RKE)», стр. 2-3.

NO REMOTE PRESS BRAKE TO RESTART («Не обнаружены пульты дистанционного управления, нажмите педаль тормоза, чтобы перезагрузить систему дистанционного управления замками»)

Данное сообщение выводится на дисплей, если система не может обнаружить пульт дистанционного управления. Для перезагрузки системы нажмите педаль тормоза.

NUMBER OF KEYS PROGRAMMED («Запрограммировано несколько ключей»)

Данное сообщение выводится на дисплей при программировании нового ключа с пультом дистанционного управления.

REMOTE LEFT IN VEHICLE («Пульт дистанционного управления находится в автомобиле»)

Данное сообщение выводится на дисплей, если пульт дистанционного управления был оставлен в автомобиле.

REPLACE BATTERY IN REMOTE KEY («Замените элемент питания в пульте дистанционного управления»)

Данное сообщение выводится на дисплей, если необходимо заменить элемент питания в пульте дистанционного управления.

Сообщения, связанные с приборами освещения

AFL (ADAPTIVE FORWARD LIGHTING) LAMPS NEED SERVICE («Неисправность адаптивной системы головного освещения (AFL)»)

Данное сообщение выводится на дисплей, если система AFL отключена и в ней возникли неисправности. Обратитесь в авторизованный сервисный центр. См. «Система адаптивного головного освещения (AFL)», стр. 6-3.

AUTOMATIC LIGHT CONTROL ON («Активирован автоматический режим управления световыми приборами»)

Данное сообщение выводится на дисплей, если выключатель наружных световых приборов находится в положении «AUTO» и включены наружные световые приборы. См. «Система „Twilight Sentinel“», стр. 6-5.

AUTOMATIC LIGHT CONTROL OFF («Автоматический режим управления световыми приборами отключен»)

Данное сообщение выводится на дисплей, если выключатель наружных световых приборов находится в положении «AUTO» и наружные световые приборы выключены. См. «Система „Twilight Sentinel“», стр. 6-5.

XXX TURN INDICATOR FAILURE («Неисправен указатель поворота XXX»)

Данное сообщение выводится на дисплей, если перегорела лампа одного из указателей поворота и ее необходимо заменить. См. «Замена ламп», стр. 10-31 и «Замена ламп», стр. 10-37.

TURN SIGNAL ON («Включены указатели поворотов»)

Данное сообщение выводится на дисплей, если включен указатель поворота. Выключите указатель поворота.

Сообщения систем контроля окружения

24 GHz RADARS OFF («Радары ГГц диапазона отключены»)

Данное сообщение выводится, когда движение автомобиля происходит в зонах, где может наблюдаться интерференция сигналов радарных датчиков. Система адаптивного круиз-контроля (ACC), система предупреждения о фронтальном столкновении (FCA) и активная система экстренного торможения могут не действовать или действовать ненадлежащим образом. Это не является признаком неисправности системы.

AUTOMATIC COLLISION PREP OFF («Система автоматической подготовки к столкновению отключена»)

Данное сообщение выводится на дисплей, если отключена активная система экстренного торможения. См. «Активная система экстренного торможения», стр. 9-67.

AUTOMATIC COLLISION PREP OFF («Система автоматической подготовки к столкновению — ограничение функциональности»)

Данное сообщение выводится на дисплей, если отключена активная система экстренного торможения. Данная настройка отключает большинство функций системы автоматической подготовки к защите при столкновении. Определенные возможности автоматического торможения в последние секунды до столкновения сохраняются при установке

параметра Alert («Тревога!»). См. «Активная система экстренного торможения», стр. 9-67.

AUTOMATIC COLLISION PREP OFF («Система автоматической подготовки к столкновению не доступна»)

Данное сообщение выводится, когда система автоматической подготовки к столкновению не доступна. При этом данная система не нуждается в проверке (и) или техническом обслуживании.

Это сообщение может появляться при следующих условиях:

- Загрязнены радарные датчики. Очистите радарные датчики автомобиля от грязи, снега и льда. Очистите переднюю и задние части автомобиля. Более подробная информация об уходе за автомобилем приведена в разделе «Уход за кузовом», стр. 10-81.

- Нормальной работе радарных датчиков и фронтальной камеры могут помешать проливной дождь или сильный снегопад.

FORWARD COLLISION ALERT OFF («Система предупреждения о возможном столкновении спереди отключена»)

Данное сообщение выводится на дисплей, если отключена система предупреждения о возможном столкновении с автомобилем, идущим впереди.

FRONT CAMERA BLOCKED CLEAN WINDSHIELD («Загрязнение фронтальной камеры, очистите ветровое стекло»)

Данное сообщение выводится, когда объектив фронтальной камеры заблокирован. В данной ситуации устранить проблему можно, очистив наружную часть

ветрового стекла. Система предупреждения о выходе из занимаемой полосы не действует. Система адаптивного круиз-контроля (ACC), система предупреждения о возможном столкновении спереди (FCA) и активная система экстренного торможения могут не действовать или действовать ненадлежащим образом.

**LANE DEPARTURE
WARNING UNAVAILABLE
(«Система предупреждения
о непреднамеренном
выходе из занимаемой
полосы недоступна»)**

Данное сообщение выводится при попытке активировать систему предупреждения о непреднамеренном выходе из занимаемой полосы (LDW), когда она временно недоступна. Это не является признаком неисправности данной системы.

Это сообщение может выводиться из-за блокирования объектива

фронтальной камеры. В данной ситуации устранить проблему можно, очистив наружную часть ветрового стекла.

**PARK ASSIST OFF («Система
помощи при парковке
отключена»)**

Данное сообщение выводится на дисплей, если система помощи при парковке была отключена принудительно или если система временно отключилась в связи с окружающими условиями.

**REAR AUTO BRAKE AND
PARK ASSIST UNAVAILABLE
(«Системы помощи
при парковке (задние
и передние ультразвуковые
датчики) недоступны»)**

Данное сообщение выводится при попытке активации функций помощи при парковке и торможении, когда они временно заблокированы. Это не является признаком неисправности данных систем.

Это сообщение может появляться при следующих условиях:

- Загрязнены радарные датчики. Очистите радарные датчики автомобиля от грязи, снега и льда. Очистите переднюю и задние части автомобиля. Более подробная информация об уходе за автомобилем приведена в разделе «Уход за кузовом», стр. 10-81.
- Нормальной работе радарных датчиков и фронтальной камеры могут помешать проливной дождь или сильный снегопад.

См. «Системы помощи водителю», стр. 9-56.

SERVICE AUTOMATIC COLLISION PREP
(«Необходимо техническое обслуживание системы автоматической подготовки к столкновению»)

При появлении данного сообщения следует обратиться к официальному дилеру для проверки системы.

SERVICE DRIVER ASSIST SYSTEM
(«Необходимо техническое обслуживание систем помощи водителю»)

При появлении данного сообщения следует обратиться к официальному дилеру для проверки системы.

Система адаптивного круиз-контроля (ACC), предупреждения о возможном столкновении спередини (FCA), активная система экстренного торможения, система помощи при парковке и торможении и (или) система предупреждения

о непреднамеренном выходе из занимаемой полосы (LDW) могут не действовать или действовать ненадлежащим образом. Не пользуйтесь данными системами до момента, когда автомобиль будет отремонтирован.

SERVICE FRONT CAMERA
(«Требуется техническое обслуживание фронтальной камеры»)

Если данное сообщение выводится во время движения автомобиля, значит, эта система нуждается в техническом обслуживании. Не используйте системы предупреждения о непреднамеренном выходе из занимаемой полосы (LDW) и предупреждения о возможном столкновении спередини (FCA). Обратитесь в авторизованный сервисный центр.

SERVICE PARK ASSIST
(«Неисправность системы помощи при парковке»)

Данное сообщение появляется при возникновении неисправности в системе помощи при парковке. Не пользуйтесь неисправной системой помощи при парковке. Обратитесь в авторизованный сервисный центр для проверки системы.

REAR AUTO BRAKE AND PARK ASSIST UNAVAILABLE
(«Системы автоматического торможения при движении задним ходом (активной помощи при парковке) недоступны»)

Данное сообщение выводится при возникновении отказов функций помощи при парковке и движении задним ходом системы помощи водителю. Не пользуйтесь данными функциями при парковке или движении автомобиля назад. Обратитесь в авторизованный сервисный центр для проверки системы.

SIDE BLIND ZONE ALERT SYSTEM OFF («Система предупреждения о появлении объекта в «слепой» зоне отключена»)

Данное сообщение выводится при отключении водителем системы предупреждения о появлении объекта в «слепой» зоне.

SERVICE SIDE DETECTION SYSTEM («Требуется техническое обслуживание системы контроля окружения»)

Если данное сообщение выводится во время движения автомобиля, значит, эта система нуждается в техническом обслуживании. Системы предупреждения о появлении объекта в «слепой» зоне и предупреждения об объектах, движущихся сзади в поперечном направлении, не действуют. Обратитесь в авторизованный сервисный центр.

SIDE DETECTION SYSTEM UNAVAILABLE («Система контроля окружения недоступна»)

Данное сообщение указывает на то, что система предупреждения о появлении объекта в «слепой» зоне (и не может обнаружить автомобиль, находящийся в «слепой» зоне) и система предупреждения об объектах, движущихся сзади в поперечном направлении, не действуют либо автомобиль движется в свободной зоне, например в пустыне, где недостаточно данных для действия системы. Данное сообщение может появляться также во время ливневого дождя или при попадании на датчик брызг из-под колес движущегося транспорта. Это не является признаком неисправности системы. Информация о мойке автомобиля приведена в подразделе «Мойка автомобиля» раздела «Уход за кузовом», стр. 10-81.

Сообщения, связанные с системами поддержания курсовой устойчивости**SERVICE REAR AXLE («Неисправность системы полного привода»)**

Данное сообщение выводится на дисплей, если возникла неисправность в системе полного привода. Обратитесь в авторизованный сервисный центр для проверки системы.

SERVICE STABILITRAK («Неисправность системы StabiliTrak»)

Данное сообщение появляется при возникновении неисправности в системе StabiliTrak. См. «Система поддержания курсовой устойчивости StabiliTrak®», стр. 9-40.

SERVICE SUSPENSION SYSTEM («Неисправность подвески»)

Данное сообщение появляется при возникновении неисправности в системе регулирования жесткости подвески. См. «Система управления жесткостью подвески», стр. 9-42.

SERVICE TRACTION CONTROL («Неисправность противобуксовочной системы»)

Данное сообщение выводится на дисплей при возникновении неисправности в противобуксовочной системе. См. «Противобуксовочная система (TCS)», стр. 9-38.

SPORT MODE ON («Включен спортивный режим»)

Данное сообщение выводится на дисплей, если включен спортивный режим. Более подробная

информация приведена в подразделах «Система управления жесткостью подвески», стр. 9-42 и «Режим ручного выбора передач», стр. 9-30.

TRACTION CONTROL OFF («Противобуксовочная система отключена»)

Данное сообщение выводится на дисплей, если отключена противобуксовочная система. См. «Противобуксовочная система (TCS)», стр. 9-38.

TRACTION CONTROL ON («Противобуксовочная система включена»)

Данное сообщение выводится на дисплей, если противобуксовочная система была включена. См. «Противобуксовочная система (TCS)», стр. 9-38.

Сообщения системы подушек безопасности

SERVICE AIRBAG («Неисправность в системе подушек безопасности»)

Данное сообщение появляется при возникновении неисправности в системе подушек безопасности. Обратитесь к официальному дилеру.

Сообщения, связанные с безопасностью

THEFT ATTEMPTED («Попытка несанкционированного проникновения»)

Данное сообщение выводится на дисплей, если охранная система автомобиля зарегистрировала попытку несанкционированного проникновения в автомобиль.

Сообщения, связанные с техническим обслуживанием автомобиля

SERVICE AC SYSTEM («Неисправность кондиционера»)

Данное сообщение появляется при возникновении неисправности в системе кондиционирования. Обратитесь к официальному дилеру.

SERVICE POWER STEERING («Неисправен усилитель рулевого управления») Данное сообщение появляется при возникновении неисправности в усилителе рулевого управления. Обратитесь к официальному дилеру.

SERVICE VEHICLE SOON (Необходимо техническое обслуживание)

Данное сообщение появляется при возникновении неисправности в системах автомобиля. Обратитесь к официальному дилеру.

Сообщения, связанные с запуском двигателя

PRESS BRAKE TO START VEHICLE («Нажмите педаль тормоза, чтобы запустить двигатель»)

Данное сообщение выводится на дисплей, если при попытке запуска двигателя не была нажата педаль тормоза.

SERVICE KEYLESS START SYSTEM («Неисправность системы дистанционной идентификации ключа»)

Данное сообщение появляется при возникновении неисправности в системе запуска двигателя с помощью кнопки старта. Обратитесь к официальному дилеру.

Сообщения, связанные с давлением воздуха в шинах

SERVICE TIRE MONITOR SYSTEM («Неисправность монитора давления воздуха в шинах»)

Данное сообщение выводится на дисплей, если в мониторе давления воздуха в шинах возникла неисправность. См. раздел *«Действие монитора давления воздуха в шинах»*, стр. 10-51.

TIRE LEARNING ACTIVE
(«Выполняется начальная настройка системы TPMS»)

Данное сообщение выводится на дисплей при выполнении начальной настройки системы TPMS. См. раздел «*Действие монитора давления воздуха в шинах*», стр. 10-51.

TIRE LOW ADD AIR TO TIRE
(«Низкое давление воздуха в шинах, накачайте шины»)

Данное сообщение выводится на дисплей, если давление воздуха в одной из шин ниже нормы.

Данное сообщение также выводится на дисплей вместе с сообщениями LEFT FRONT, RIGHT FRONT, LEFT REAR или RIGHT REAR («левая передняя, правая передняя, правая задняя, левая задняя»), чтобы указать, в какой шине давление воздуха ниже нормы.

Кроме того, на комбинации приборов загорается контрольная лампа падения давления воздуха в шинах. См. «*Контрольная лампа низкого давления воздуха в шинах*», стр. 5-28.

Если на дисплее DIC появляется сообщение о низком давлении воздуха в шинах, при первой возможности остановите автомобиль. Приведите давление воздуха в шине в норму, которая приведена на табличке с указанием рекомендованных значений давления воздуха в шинах. См. «*Колеса и шины*», стр. 10-45, «*Ограничения нагрузки на автомобиль*», стр. 9-12 и «*Давление воздуха в шинах*», стр. 10-48.

Одновременно могут появляться сообщения о падении давления воздуха более чем в одной шине. Значения давления воздуха в шинах выводятся также на дисплей DIC. См. «*Информационный центр (DIC)*», стр. 5-32.

Сообщения, связанные с трансмиссией

SERVICE TRANSMISSION
(«Неисправность коробки передач»)

Данное сообщение появляется при возникновении неисправности в коробке передач. Обратитесь в авторизованный сервисный центр.

SHIFT DENIED
(«Переключение не выполнено»)

Данное сообщение выводится при попытке в режиме ручного выбора передач (DSC) установить передачу при несоответствии скорости движения автомобиля оборотам двигателя. См. «*Режим ручного выбора передач*», стр. 9-30.

SHIFT TO PARK

(«Переведите рычаг селектора в положение «Р» (парковка)»)

Данное сообщение выводится на дисплей, если возникает необходимость переместить рычаг селектора в положение «Р» (парковка). Данное сообщение может выводиться на дисплей при попытке извлечь ключ из автомобиля, когда рычаг селектора находится не в положении «Р» (парковка).

TRANSMISSION HOT — IDLE ENGINE («Перегрев коробки передач, переведите двигатель в режим холостого хода»)

Данное сообщение появляется в сопровождении звукового предупреждения («колокольчик»), когда перегревается рабочая жидкость коробки передач. Движение с перегретой рабочей жидкостью коробки передач может привести

к серьезным повреждениям коробки передач. Остановите автомобиль и дайте двигателю поработать в режиме холостого хода, чтобы охладилась рабочая жидкость коробки передач. Данное сообщение исчезает, когда температура рабочей жидкости приходит в норму.

Сообщения-напоминания**ICE POSSIBLE DRIVE**

WITH CARE («Возможно обледенение дороги, будьте осторожны»)

Данное сообщение выводится в условиях, когда возможно образование наледи на дорогах.

TURN WIPER CONTROL TO INTERMITTENT FIRST («Сначала переведите очиститель ветрового стекла в прерывистый режим работы»)

Данное сообщение выводится на дисплей при попытке настроить величину интервала прерывистого режима, когда не включен режим прерывистой работы очистителя ветрового стекла. См. *«Очиститель/омыватель ветрового стекла»*, стр. 5-4.

Сообщения, связанные со скоростью движения автомобиля

DRIVER SELECTED SPEED LIMIT EXCEEDED («Выбранное водителем ограничение скорости превышено»)

Данное сообщение выводится на дисплей при превышении ограничения скорости, выбранного

водителем. См. подраздел «Ограничение скорости» раздела «Информационный центр (DIC)», стр. 5-32.

VEHICLE OVERSPEED («Превышение скорости»)

Данное сообщение выводится на дисплей, если скорость движения автомобиля превышает 120 км/ч.

Сообщения, связанные с жидкостью омывателя стекол

WASHER FLUID LOW ADD FLUID («Низкий уровень жидкости омывателей стекол, долейте жидкость»)

Данное сообщение появляется при минимальном уровне жидкости в бачке омывателей стекол. См. «Жидкость омывателей стекол», стр. 10-22.

Пользовательские настройки

Для доступа к меню пользовательских настроек используйте органы управления аудиосистемой.

Для входа в режим пользовательских настроек:

1. Нажмите кнопку «SETTINGS» (настройки) на начальной странице дисплея информационно-развлекательной системы.
2. Нажмите «Vehicle Settings» (настройки автомобиля).
3. Нажмите соответствующую позицию для отображения списка возможных опций.
4. Нажмите кнопку, чтобы выбрать необходимую настройку.
5. Нажмите ◀ для возврата в предыдущее меню.

Меню пользовательских настроек

Может отображаться следующий список:

- Climate and Air Quality (система климат-контроля и качество воздуха);
- Comfort and Convenience (комфорт и удобство);
- Language (язык);
- Lighting (освещение);
- Power Door Locks (центральный выключатель блокировки замков);
- Remote Lock/Unlock/Start (система дистанционного запуска двигателя/отпирания/запирания дверей);
- Return to Factory Settings (вернуться к заводским настройкам).

Climate and Air Quality (Система климат-контроля и качество воздуха)

При выборе меню «Climate and Air Quality» на дисплее появится следующее:

- Auto Fan Speed (автоматический выбор скорости вращения вентилятора);
- Air Quality Sensor (датчик качества воздуха);
- Remote Start Auto Seat Cool (включение вентиляции сиденья при дистанционном запуске двигателя);
- Remote Start Auto Heated Seats (включение обогревателей сидений при дистанционном запуске двигателя);
- Auto Defog (автоматическое включение обогревателя ветрового стекла);
- Auto Rear Defog (автоматическое включение обогревателя заднего стекла).

Auto Fan Speed (Автоматический выбор скорости вращения вентилятора)

При выборе данной опции будет установлен максимальный скоростной режим работы вентилятора.

Выберите «Low» (минимальный), «Medium» (средний) или «High» (максимальный).

Датчик качества воздуха

В данном разделе меню можно выбрать режим работы системы — высокий или низкий уровень чувствительности. Данная опция доступна только в автомобилях, оборудованных двухзонной системой климат-контроля.

Выберите уровни чувствительности: «High» (высокий) или «Low» (низкий).

Remote Start Auto Seat Cool (Включение вентиляции сиденья при дистанционном запуске двигателя)

Если данная функция включена, то при дистанционном запуске двигателя в жаркую погоду в нижнюю часть передних сидений будет подаваться воздух.

Выберите «On» (вкл.) или «Off» (выкл.).

Remote Start Auto Heated Seats (Включение обогревателей сидений при дистанционном запуске двигателя)

Если данная функция включена, то при дистанционном пуске двигателя в холодную погоду будут включены обогреватели сидений.

Выберите «On» (вкл.) или «Off» (выкл.).

Auto Defog (Автоматическое включение обогревателя ветрового стекла)

Если данная функция включена, в условиях повышенной влажности система климат-контроля способна регулировать подачу наружного воздуха и включать кондиционер или обогреватель. Во избежание запотевания окон скорость вращения вентилятора может немного увеличиться. В условиях нормальной влажности система будет работать в обычном режиме.

Выберите «On» (вкл.) или «Off» (выкл.).

Auto Rear Defog (Автоматическое включение обогревателя заднего стекла)

Если данная функция включена, при запуске двигателя в холодную и туманную погоду включается обогреватель заднего стекла. Данную функцию можно отключить, нажав кнопку . Если данная

функция отключена, ее можно включить, нажав кнопку . Более подробная информация приведена в подразделе «Электрообогреватель заднего стекла» раздела «*Двухзонная система климат-контроля*», стр. 8-1.

Выберите «On» (вкл.) или «Off» (выкл.).

Comfort and Convenience (Комфорт и удобство)

Выберите меню «Comfort and Convenience», и на дисплее появится следующее:

- Easy Exit Driver Seat (функция облегчения посадки и высадки);
- Chime Volume (громкость звукового предупреждения («колокольчик»));
- Reverse Tilt Mirror (функция наклона зеркал при движении задним ходом);

- Auto Wipe in Reverse Gear (автоматическое включение очистителя заднего стекла при установке рычага селектора в положение «R»).

Easy Exit Driver Seat (Функция облегчения посадки и высадки)

В данном пункте меню можно включить или отключить функцию облегчения посадки и высадки. Если данная функция включена, после выключения зажигания и открывания двери водителя сиденье водителя передвинется назад. Данная функция может использоваться для облегчения выхода из автомобиля. Более подробная информация приведена в подразделе «*Регулировка сиденья с электроприводом*», стр. 3-4.

Выберите «On» (вкл.) или «Off» (выкл.).

Chime Volume (Громкость звукового предупреждения («колокольчик»))

В данном пункте меню можно отрегулировать уровень громкости предупреждающего сигнала.

Выберите «Normal» (нормально) или «High» (громко).

Reverse Tilt Mirror (Функция наклона зеркал при движении задним ходом)

В данном пункте меню можно включить или отключить функцию наклона зеркал при движении задним ходом. Если данная функция включена, при переводе селектора в положение «R» оба наружных зеркала будут наклоняться вниз. Более подробная информация приведена в подразделе «*Наружные зеркала с функцией наклона при движении задним ходом*», стр. 2-26.

Выберите «Driver & Passenger or Off» (со стороны водителя и пассажира или отключить).

Auto Wipe in Reverse Gear (Автоматическое включение очистителя заднего стекла при установке рычага селектора в положение «R»)

Если активирована данная функция и включен очиститель ветрового стекла, то при установке рычага селектора в положение «R» включается очиститель заднего стекла.

Выберите «On» (вкл.) или «Off» (выкл.).

Language (Язык)

При выборе меню «Language» на дисплее информационного центра появится следующее:

- English (UK) (английский);
- Arabic (арабский).

Выберите язык. Выбранный язык отобразится в системе, и голосовые подсказки будут выводиться на выбранном языке.

Lighting (Освещение)

При выборе меню «Lighting» на дисплее появится следующее:

- Vehicle Locator Lights (функция определения местонахождения автомобиля);
- Locator Lights (освещение при высадке).

Vehicle Locator Lights (Функция определения местонахождения автомобиля)

В данном пункте меню можно включить или отключить функцию определения местонахождения автомобиля.

Выберите «On» (вкл.) или «Off» (выкл.).

Exit Lighting (Освещение при высадке)

В данном пункте меню можно выбрать длительность действия наружных световых приборов при выходе из автомобиля в темное время суток.

Выберите «Off» (выкл.), «30 Seconds» (30 секунд), «60 Seconds» (60 секунд) или «120 Seconds» (120 секунд).

Power Door Locks (Центральный выключатель блокировки замков)

При выборе меню «Power Door Locks» на дисплее появится следующее:

- Unlocked Door Anti Lock Out (функция защиты от блокировки замка открытой двери водителя);
- Auto Door Unlock (функция автоматического отпирания замков);
- Delayed Door Lock (функция задержки запираения замков).

Unlocked Door Anti Lock Out (Функция защиты от блокировки замка открытой двери водителя)

Если данная функция активирована, открытую дверь водителя запереть невозможно. При отключении данной функции будет доступно меню «Delayed Door Lock» и запираение двери будет происходить в соответствии с настройками, заданными с помощью данного меню.

Выберите «On» (вкл.) или «Off» (выкл.).

Auto Door Unlock (Функция автоматического отпирания замков)

В данном пункте меню можно выбрать, какая из дверей будет автоматически отпираться при установке рычага селектора в положение «P» (парковка).

Выберите «All Doors» (все двери), «Driver Door» (дверь водителя) или «Off» (выкл.).

Delayed Door Lock (Функция задержки запираения замков)

Если данная функция включена, то запираение дверей будет происходить через 5 секунд после закрытия последней двери. При включении данной функции трижды сработает звуковое предупреждение («колокольчик»). При двойном нажатии кнопки центрального выключателя или кнопки запираения дверей на пульте дистанционного управления функция задержки запираения деактивируется и замки всех дверей запираются сразу.

Выберите «On» (вкл.) или «Off» (выкл.).

Remote Lock/Unlock/Start (Система дистанционного запуска двигателя/ отпирания/запираения дверей)

При выборе меню «Remote Lock/Unlock/Start» на дисплее появится следующее:

- Unlock Feedback (Lights) (обратная связь при отпирании замков (с помощью световых приборов));
- Locking Feedback (обратная связь при запирании замков);
- Door Unlock Options (опции отпирания замков дверей);
- Passive Door Lock (пассивное запираение замков);
- Passive Door Unlock (пассивное отпирание замков);
- Memory Remote Recall (функция вызова сохраненных настроек).

Unlock Feedback (Lights) (Обратная связь при отпирании замков (с помощью световых приборов))

Если данная функция включена, при отпирании замков с помощью пульта дистанционного управления мигают наружные приборы освещения.

Выберите «Flash Lights» (мигает свет) или «Off» (выкл.).

Locking Feedback (Обратная связь при запирании замков)

В данном пункте меню можно выбрать тип обратной связи при запирании автомобиля с помощью пульта дистанционного управления.

Выберите «Lights and Horn» (свет и звуковой сигнал), «Lights Only» (только свет), «Horn Only» (только звуковой сигнал) или «Off» (выкл.).

Door Unlock Options (Опции отпирания замков дверей)

В данном пункте меню можно выбрать, какая дверь будет отпираться при нажатии кнопки отпирания на пульте дистанционного управления.

Выберите «All Doors» (все двери) или «Driver Door Only» (только дверь водителя). При выборе режима «Driver Door Only», при первом нажатии кнопки отпирания дверей отпирется дверь

водителя, при втором нажатии данной кнопки отпирются все двери. В режиме «All Doors» при первом нажатии кнопки отпирания дверей отпирются все двери.

Passive Door Lock (Пассивное запираение замков)

Если система дистанционной идентификации ключей (при соответствующей комплектации) включена, с помощью данной функции замки дверей запираются через несколько секунд после закрывания всех дверей и удаления по меньшей мере одного пульта дистанционного управления из салона автомобиля. Расстояние, на котором пульт дистанционного управления находится от автомобиля, не имеет значения. Данная функция может быть настроена таким образом, чтобы при пассивном запираении замков звучало соответствующее звуковое подтверждение.

Выберите «On With Chirp» (вкл. со звуком), «On» (вкл.) или «Off» (выкл.).

Passive Door Unlock (Пассивное отпирание замков)

Если автомобиль оборудован системой дистанционной идентификации ключей, с помощью данной функции можно выбрать, отпирание какой двери будет автоматически происходить при открывании двери водителя с помощью системы дистанционной идентификации ключей.

Выберите «All Doors» (все двери) или «Driver Door Only» (только дверь водителя).

Memory Remote Recall (Функция вызова сохраненных настроек)

С помощью данного пункта меню можно включить или отключить функцию вызова сохраненных настроек. Если данная функция включена, будут вызваны сохраненные ранее настройки положения сиденья водителя, наружных зеркал, педалей акселератора и тормоза. При использовании пульта дистанционного

управления для отпирания автомобиля система использует данный пульт. Если автомобиль оборудован системой дистанционной идентификации ключей, вызов настроек будет происходить при отпирании двери водителя. См. «Функция вызова и сохранения настроек при дистанционном отпирании замков» в разделе «*Регулировка сиденья с электроприводом*», стр. 3-4.

Выберите «On» (вкл.) или «Off» (выкл.).

Return to Factory Settings (Вернуться к заводским настройкам)

Выберите «Select Return» (вернуться к заводским настройкам), при этом может появиться следующий список:

- Restore Vehicle Settings (восстановить настройки автомобиля);
- Clear All Private Data (удалить все персональные данные);

- Restore Radio Settings (восстановить настройки головного устройства аудиосистемы).

Restore Vehicle Settings (Восстановить настройки автомобиля)

В данном режиме можно восстановить настройки автомобиля.

Выберите «Cancel» (отмена) или «Continue» (продолжить).

Clear All Private Data (Удалить все персональные данные)

В данном режиме можно удалить из блоков памяти автомобиля все персональные данные.

Выберите «Cancel» (отмена) или «Continue» (продолжить).

Restore Radio Settings (Восстановить настройки головного устройства аудиосистемы)

В данном режиме можно восстановить настройки головного устройства аудиосистемы.

Выберите «Cancel» (отмена) или «Continue» (продолжить).

Освещение

Наружные световые приборы

Переключатель наружных световых приборов	6-1
Переключатель дальнего/ ближнего света фар	6-2
Кратковременное включение дальнего света фар	6-2
Система дневных ходовых огней (DRL)	6-3
Система адаптивного головного освещения (AFL)	6-3
Регулятор наклона световых осей фар	6-4
Система «Twilight Sentinel»	6-5
Аварийная световая сигнализация	6-7
Сигналы указателей поворотов	6-7
Противотуманные фары	6-7
Задний противотуманный фонарь	6-8

Приборы внутреннего освещения

Регулятор яркости подсветки комбинации приборов	6-8
Плафон освещения багажного отделения	6-9
Лампы подсветки порога	6-9
Плафоны освещения салона	6-9
Лампы для чтения	6-9

Функции системы внутреннего освещения

Освещение при посадке	6-10
Освещение при высадке	6-10
Система управления электрической нагрузкой	6-10

Наружные световые приборы

Переключатель наружных световых приборов

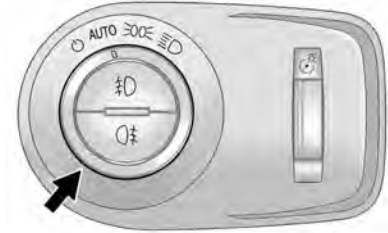

Выключатель наружного освещения расположен на приборной панели слева от рулевого колеса.

Существуют четыре положения переключателя:

⏻ **«Off» (выкл.):** при кратковременном переводе переключателя в данное положение отключается или включается режим автоматического управления световыми приборами.

«**AUTO**» (автоматич.): при установке переключателя в данное положение будут включаться автоматически фары и следующие световые приборы:

- габаритные огни;
- задние габаритные огни;
- фонари освещения регистрационного знака;
- подсветка комбинации приборов.

 (Стоячное освещение): при установке переключателя в данное положение будут включаться габаритные огни и следующие световые приборы:

- задние габаритные огни;
- фонари освещения регистрационного знака;
- подсветка комбинации приборов.

 (Фары): при установке переключателя в данное положение будут включаться фары и световые приборы, перечисленные ниже.

- габаритные огни;
- задние габаритные огни;
- фонари освещения регистрационного знака;
- подсветка комбинации приборов.

Если дверь водителя открыта при выключенном зажигании и включенных фарах, прозвучит звуковое предупреждение («колокольчик»).

 (Противотуманные фары): В автомобилях с противотуманными фарами при нажатии данной кнопки включаются или выключаются противотуманные фары.

См. «Противотуманные фары», стр. 6-7.

Переключатель дальнего/ближнего света фар

Чтобы включить дальний свет фар, отведите рычаг левого комбинированного подрулевого переключателя от себя. Чтобы включить

ближний свет фар, снова нажмите рычаг или потяните его на себя и отпустите.



При включении дальнего света фар на комбинации приборов загорается данный индикатор.

Кратковременное включение дальнего света фар

Данная функция работает как при включенном, так и при выключенном ближнем свете фар.

Для кратковременного включения дальнего света фар потяните рычаг левого комбинированного подрулевого переключателя на себя до упора, а затем отпустите его.

Система дневных ходовых огней (DRL)

Система дневных ходовых огней (при соответствующей комплектации) улучшает видимость автомобиля спереди в дневное время суток.

Датчик освещенности, расположенный в верхней части приборной панели, управляет включением и выключением дневных ходовых огней, поэтому не закрывайте данный датчик никакими предметами.

Система дневных ходовых огней активирует ближний свет фар с пониженной яркостью или ксенонové фары (при соответствующей комплектации), когда соблюдены следующие условия:

- выбран режим ON/RUN кнопки старта;
- выключатель наружного освещения установлен в положение «AUTO»;
- двигатель работает.

При включенной системе дневных ходовых огней будет включен только ближний свет фар с пониженным уровнем яркости. Дальний свет фар, задние габаритные огни, боковые габаритные огни, подсветка комбинации приборов и другие приборы освещения будут выключены.

В зависимости от освещения дневные ходовые огни отключаются автоматически, и включается обычный режим действия системы освещения. При включении фар активируются и другие приборы наружного освещения, зажигающиеся в данном режиме.

При достаточной освещенности фары автоматически отключаются, и включается система дневных ходовых огней.

Чтобы выключить или снова включить дневные ходовые огни, установите переключатель наружных световых приборов в положение «OFF».

В автомобиле может присутствовать функция отключения дневных ходовых огней. При включенной системе дневных ходовых огней и включении указателя поворотов дневной ходовой огонь на этой стороне автомобиля будет отключен до момента выключения указателя поворота.

Система адаптивного головного освещения (AFL)

Система адаптивного головного освещения (AFL) регулирует направление света фар таким образом, чтобы обеспечить наилучшее освещение дороги при различных условиях движения.

Чтобы включить систему AFL, установите переключатель наружного освещения в положение «AUTO». Чтобы отключить систему AFL, переведите переключатель из положения «AUTO» в другое положение. Система AFL включается при движении

автомобиля со скоростью более 3 км/ч. Система AFL не включается при движении задним ходом. Перед включением системы AFL автомобиль должен пройти небольшое расстояние. См. «Наружные световые приборы», стр. 6-1.

Функция освещения поворотов

Положение световых лучей фар зависит от угла поворота рулевого колеса и скорости движения автомобиля (не менее 10 км/ч). Фары освещают дорогу под углом до 15 градусов влево или вправо от направления движения.

Функция освещения при движении по автомагистрали

Если автомобиль долгое время движется по прямой на высокой скорости, лучи света автоматически немного поднимаются, чтобы увеличилась дальность освещения дороги.

Функция освещения при движении в городе

Если скорость движения автомобиля не превышает 50 км/ч, то дальность освещения автоматически снижается.

Функция освещения при движении в странах с правосторонним движением

Для снижения вероятности ослепления водителей автомобилей, движущихся навстречу при движении в автомобиле с левосторонним расположением органов управления в стране с правосторонним движением или наоборот. Для включения данной функции:

1. Потяните переключатель указателей поворотов на себя и удерживайте его.
2. Включите зажигание.
3. Подождите три секунды или до тех пор, пока не замигает индикатор системы AFL и не прозвучит звуковое подтверждение.
4. Отпустите рычаг.

Индикатор системы AFL будет мигать при каждом включении зажигания.

Для отключения данной функции повторите процедуру, описанную выше. Если данная функция отключена, то индикатор системы AFL мигать перестанет.

Регулятор наклона световых осей фар

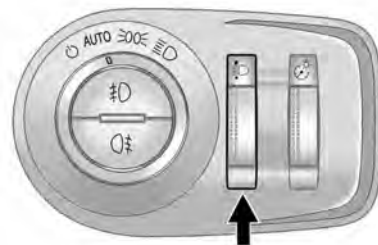

Ручная регулировка световых осей фар (в зависимости от варианта комплектации)

Регулятор наклона световых осей фар расположен на выключателе наружных световых приборов. Данная функция позволяет регулировать уровень наклона направления световых осей фар, исходя из степени загрузки автомобиля.

Чтобы отрегулировать уровень наклона световых осей фар, необходимо включить ближний свет.

 **(Регулировка направления световых осей фар):** перемещайте кольцевой регулятор вверх или вниз, чтобы отрегулировать положение световых осей фар.

Правильная регулировка наклона световых осей фар снижает вероятность ослепления других участников движения.

- Пассажир и водитель = 0.
- Заняты все сиденья = 1.
- Заняты все сиденья + багаж = 2.
- Занято сиденье водителя + багаж = 3.

Автоматическая регулировка направления световых осей фар

Регулировка направления световых осей ксеноновых фар выполняется автоматически с учетом степени загрузки автомобиля.

Система «Twilight Sentinel»

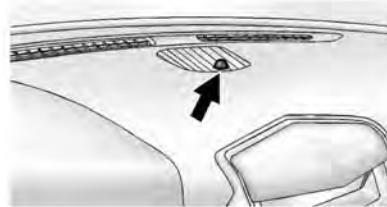

С помощью данной функции автоматически включаются и выключаются приборы наружного освещения. Управление системой «Twilight Sentinel»[®] осуществляется с помощью датчика освещенности, расположенного в верхней части приборной панели, поэтому не закрывайте данный датчик.

При включенной системе «Twilight Sentinel» происходит следующее:

- В темное время суток, если выключатель наружных световых приборов находится в положении «АУТО», система дневных ходовых огней выключается, после чего включаются фары и габаритные огни.
- В светлое время суток фары выключаются и включается система дневных ходовых огней, если выключатель наружных световых приборов находится в положении «АУТО». См. «Переключатель наружных световых приборов», стр. 6-1.

Система автоматического управления наружными световыми приборами включается при запуске двигателя при нахождении автомобиля в неосвещенной зоне. В светлое время суток при выезде из гаража, происходит небольшая задержка перед выключением

системы автоматического управления световыми приборами и включением системы дневных ходовых огней. Во время действия периода задержки подсветка комбинации приборов может быть не такой яркой, как обычно. Убедитесь в том, что яркость подсветки комбинации приборов установлена на максимум. См. «*Регулятор яркости подсветки комбинации приборов*», стр. 6-8.

Двигатель автомобиля может работать на холостом ходу при выключенных наружных световых приборах даже в темное время суток. После пуска двигателя установите выключатель наружных световых приборов в положение \cup , затем отпустите его. Наружные световые приборы будут выключены до тех пор, пока выключатель снова не будет установлен в положение \cup .

Система «Twilight Sentinel» активирует также наружное освещение,

когда вы покидаете автомобиль. Если с помощью системы «Twilight Sentinel» были включены наружные световые приборы при неработающем двигателе, наружные световые приборы будут включены до тех пор, пока:

- переключатель наружного освещения переводится в положение \cup из положения «AUTO» или в положение OFF ;
- не истечет выбранное время действия данной функции.

Для выбора длительности задержки см. подраздел «*Пользовательские настройки*», стр. 5-52. Вы можете также не выбирать длительность задержки.

При неработающем двигателе и выключателе наружных световых приборов в положении, при выборе которого включаются/выключаются габаритные огни или фары, задержки не произойдет. Наружные световые приборы будут включены до тех пор, пока

выключатель не будет установлен в положение «off» (выкл.).

При необходимости система освещения может быть переведена в обычный режим.

Включение наружных световых приборов при включении стеклоочистителя

При включении очистителя ветрового стекла в дневное время, работающем двигателе и положении «AUTO» переключателя наружного освещения включаются фары, габаритные огни и другие наружные световые приборы. Длительность периода перед автоматическим включением наружного освещения может варьироваться. При неработающем очистителе ветрового стекла эти лампы не загорятся. Переведите переключатель наружных световых приборов в положение \cup или OFF для отключения данной функции.

Аварийная световая сигнализация

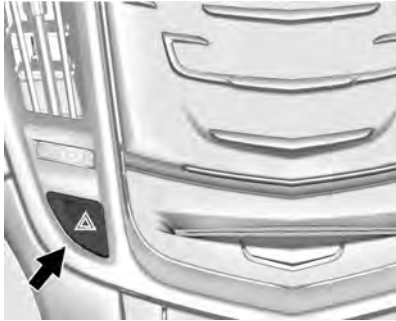

▲ (Выключатель аварийной световой сигнализации): при нажатии данной кнопки, расположенной на приборной панели, будут одновременно мигать передние и задние указатели поворотов. Данный сигнал оповещает окружающих о том, что у вас возникли какие-то проблемы. Чтобы выключить аварийную световую сигнализацию, нажмите кнопку выключателя еще раз.

Сигналы указателей поворотов



Для включения указателей поворота переместите рычаг левого подрулевого комбинированного переключателя до упора вверх или вниз.

Индикатор в виде светящейся стрелки на комбинации приборов показывает направление поворота или изменения полосы движения.

Перед началом перестроения коротким движением переместите рычаг вверх или вниз до момента включения указателей поворота. Лампы указателей поворота мигнут три раза.

При отпускании рычаг возвращается в исходное положение.

Если после включения указателя поворота стрелка индикатора на комбинации приборов мигает слишком быстро или не загорается вообще, это свидетельствует о том, что, возможно, перегорела одна из ламп указателей поворотов.

Замените перегоревшие лампы. Если лампа не перегорела, проверьте соответствующий предохранитель. См. «Предохранители и автоматы защиты цепей», стр. 10-38.

Противотуманные фары

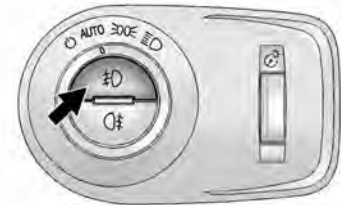

Кнопка ⊘ включения противотуманных фар расположена на выключателе наружных световых приборов, с левой стороны от рулевого колеса.

Чтобы включить противотуманные фары, переведите кнопку старта в положение ON/RUN.

⊕ (Противотуманные фары): при нажатии этой кнопки противотуманные фары включаются или выключаются. При включении противотуманных фар на комбинации приборов загорится соответствующий индикатор.

Противотуманные фары включаются вместе с габаритными огнями.

В соответствии с законами некоторых стран, противотуманные фары должны использоваться совместно с ближним светом фар.

Задний противотуманный фонарь

Кнопка включения/выключения заднего противотуманного фонаря находится на переключателе наружного освещения слева от рулевого колеса.

Задний противотуманный фонарь можно включить, если включены зажигание, фары и противотуманные фары.

⊕: При нажатии данной кнопки включается и выключается задний противотуманный фонарь. При включении заднего противотуманного фонаря загорается соответствующий индикатор на комбинации приборов.

Приборы внутреннего освещения

Регулятор яркости подсветки комбинации приборов

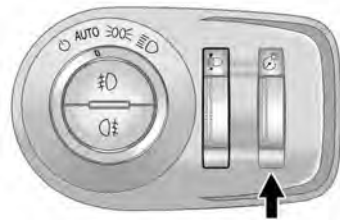

Яркость подсветки органов управления, расположенных на приборной панели и рулевом колесе, может регулироваться.

☞ (Яркость подсветки органов управления): вращайте рукоятку регулятора вверх или вниз для увеличения или уменьшения яркости подсветки, соответственно.

Плафон освещения багажного отделения

Плафон освещения расположен в задней части автомобиля и управляется совместно с плафоном освещения салона. См. «Плафоны освещения салона», стр. 6-9.

Лампы подсветки порога

Лампы подсветки порога включаются автоматически при открывании любой из дверей автомобиля и соответствующих настройках плафонов освещения салона.

Плафоны освещения салона

Плафоны освещения салона установлены на потолочной консоли.

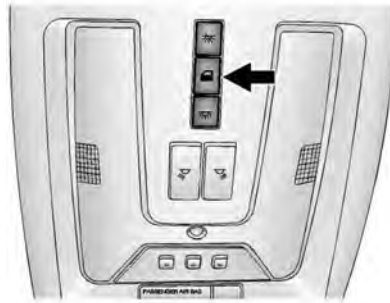

Чтобы изменить настройки плафона освещения салона, выполните следующее:

☹ (Отключение плафона освещения салона): в данном режиме плафон не загорается даже при открывании какой-либо из дверей автомобиля.



🚪 (Двери): при нажатии данной кнопки плафон автоматически включается при открывании какой-либо двери.

☺ (Вкл.): при нажатии данной кнопки плафон освещения салона включается.

Лампы для чтения

Лампы для чтения расположены на потолочной консоли и над задними дверьми. Данные лампы автоматически включаются при открывании любой из дверей.

Чтобы отключить лампы для чтения вручную:

- Нажмите кнопку  или , расположенную рядом с каждой лампой для чтения на потолочной консоли.
- Нажмите на стекла ламп для чтения для пассажиров второго ряда сидений.

Функции системы внутреннего освещения

Освещение при посадке

Фары, задние габаритные огни, фонари освещения регистрационного знака, фонари заднего хода, плафоны освещения салона и большинство приборов освещения салона ненадолго включаются при нажатии кнопки  на пульте дистанционного управления или при открывании двери. Спустя 30 секунд наружные световые приборы выключаются, а затем гаснут плафоны освещения салона и остальные приборы внутреннего освещения. Освещение при посадке можно отключить вручную, выбрав любой режим кнопки старта, кроме «OFF» (ВЫКЛ.) или нажав кнопку  пульта дистанционного управления.

Характер действия данной функции можно изменить. См. «Пользовательские настройки», стр. 5-52.

Освещение при высадке

Фары, задние габаритные огни, габаритные огни, фонари заднего хода и фонари освещения регистрационного знака включаются в темное время суток, при недостаточной освещенности или при открывании двери при неработающем двигателе. Плафоны освещения салона включаются также при открывании двери после выбора положения «OFF» (ВЫКЛ.) кнопки старта.

Наружные световые приборы и плафоны освещения салона некоторое время остаются включенными после закрывания двери, а затем автоматически выключаются.

Наружные световые приборы отключаются сразу же после установки выключателя в положение «OFF» (ВЫКЛ.).

Характер действия данной функции можно изменить. См. «Пользовательские настройки», стр. 5-52.

Система управления электрической нагрузкой

Данный автомобиль оборудован системой управления электрической нагрузкой, которая измеряет температуру и степень зарядки аккумуляторной батареи. Она также регулирует напряжение аккумуляторной батареи для обеспечения эффективной и продолжительной работы батареи.

Если уровень зарядки аккумуляторной батареи низок, то для подзарядки батареи величина напряжения увеличивается. Если аккумуляторная батарея полностью заряжена, для предотвращения ее перезаряда напряжение уменьшается. Если автомобиль оснащен вольтметром или на дисплей информационного центра

выводятся показания вольтметра, на дисплее можно увидеть, что напряжение аккумулятора батареи повышается и понижается. Это не является признаком неисправности. При возникновении неисправности на дисплее информационного центра появится соответствующее предупреждение.

Если двигатель работает в режиме холостого хода, то при слишком большой электрической нагрузке аккумуляторная батарея может разряжаться. Это характерно для автомобилей любого типа. Это связано с тем, что при работе двигателя в режиме холостого хода, вал генератора переменного тока вращается недостаточно быстро, чтобы вырабатывалось достаточное количество электрической

энергии, необходимое при высокой электрической нагрузке.

Чрезмерная электрическая нагрузка возникает, если одновременно включены следующие электрические приборы: фары в режиме ближнего света, фары в режиме дальнего света, противотуманные фары, электрообогреватель заднего стекла, вентилятор системы климат-контроля (в режиме высокой скорости), вентиляторы системы охлаждения двигателя, электроприборы прицепа и потребители электроэнергии, подключенные к дополнительным электрическим розеткам.

Наличие системы управления электрической нагрузкой предотвращает полный разряд аккумуляторной батареи. Это происходит за счет регулирования

выходного напряжения генератора и потребления энергии электрооборудованием автомобиля. При необходимости для повышения мощности генератора система увеличивает число оборотов двигателя в режиме холостого хода. Система способна также снизить потребление энергии некоторыми дополнительными потребителями. Обычно это происходит постепенно и незаметно. В редких случаях при самых высоких уровнях корректирующих действий системы это может оказаться заметным. При появлении на дисплее одного из этих сообщений рекомендуется снизить электрическую нагрузку настолько это возможно. См. раздел «Сообщения о напряжении и уровне зарядки аккумуляторной батареи», стр. 5-36.

Информационно-развлекательная система

Общие сведения

Информационно-развлекательная система. . . 7-1

Общие сведения

Информационно-развлекательная система CUE*

См. отдельное Руководство пользователя для получения информации об управлении радиоприемником, аудиоплеерами, телефоном, навигационной системой и системой распознавания голосовых команд. В данном Руководстве также содержится информация об установках и приложениях, которые можно загружать (при соответствующей комплектации).

* CUE — читается «кью»

Система климат-контроля

Система климат-контроля

- Двухзонная система климат-контроля 8-1
- Система климат-контроля для пассажиров второго ряда сидений 8-7

Жалюзи вентиляции

- Жалюзи вентиляции 8-10

Запасные части

- Фильтрующий элемент воздухоочистителя системы вентиляции 8-11

Система климат-контроля

Двухзонная система климат-контроля

Для управления режимами обогрева, охлаждения и вентиляции используются органы управления, расположенные на панели управления системой климат-контроля, и сенсорный экран.

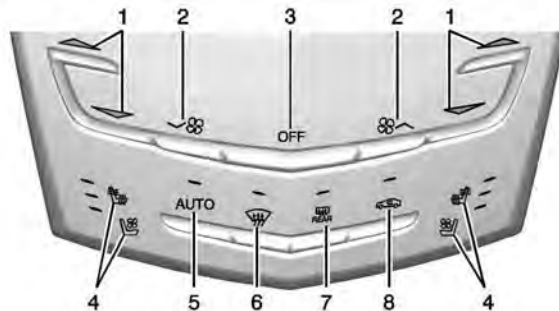

Панель управления системой климат-контроля

- | | |
|--------------------------------------------------------------------------------------------------------------------------------------------------------------------------------------------------------------------|--------------------------------------------------------------------------------------------------------------------------------------------------------------------------------------------------------------------------|
| <ol style="list-style-type: none"> 1. Регуляторы температуры для водителя и пассажира переднего сиденья. 2. Регулятор скоростных режимов вентилятора. 3. OFF (выкл., вентилятор). | <ol style="list-style-type: none"> 4. Сиденья водителя и переднего пассажира с функциями обогрева и вентиляции (при соответствующей комплектации). 5. AUTO (выключатель автоматического режима). |
|--------------------------------------------------------------------------------------------------------------------------------------------------------------------------------------------------------------------|--------------------------------------------------------------------------------------------------------------------------------------------------------------------------------------------------------------------------|

8-2 Система климат-контроля

6. Выключатель режима обогрева стекол.
7. Электрообогреватель заднего стекла.
8. Выключатель режима рециркуляции воздуха.

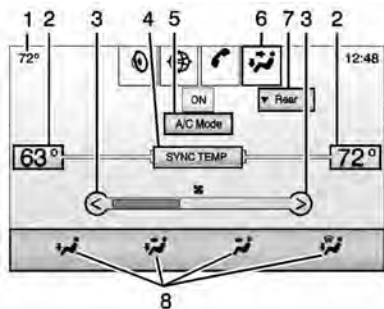

Управление климат-контролем с помощью сенсорного экрана

1. Дисплей наружной температуры.
2. Дисплеи значений температуры для водителя и пассажира переднего сиденья.

3. Регулятор скоростных режимов вентилятора.
4. SYNC TEMP (синхронизация настроек температуры).
5. Режим A/C (кондиционер).
6. Выбор режима климат-контроля (кнопка выбора на лотке).
7. Rear (задний) (сенсорный экран панели управления климат-контролем для пассажиров заднего сиденья).
8. Переключатель режимов подачи воздуха.

Сенсорный экран системы климат-контроля

Выбрав кнопку «CLIMATE» на начальном экране информационно-развлекательной системы или кнопку на лотке приложений сенсорного экрана, можно управлять скоростным режимом вентилятора, режимами подачи воздуха и установками синхронизированного режима (SYNC) работы системы климат-контроля.

Выбор позиций можно выполнять на первой отображаемой странице в меню системы климат-контроля. См. Руководство пользователя информационно-развлекательной системы.

Сенсорный экран системы климат-контроля

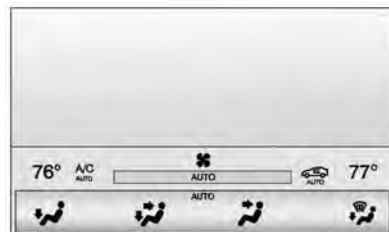

При нажатии кнопок на панели управления на короткое время появляется экран состояния климатической системы. В данном режиме можно регулировать распределение воздушных потоков.

Автоматический режим работы

Система в этом режиме автоматически управляет скоростью вращения вентилятора, режимами подачи воздуха, включением и выключением системы кондиционирования в целях обогрева или охлаждения воздуха в пассажирском салоне.

При горящем индикаторе или наличии надписи «AUTO» на сенсорном экране система находится в автоматическом режиме управления. Если режимы подачи воздуха или скорость вращения вентилятора регулируются вручную, данный светодиод гаснет и на дисплее отображаются соответствующие символы для настройки. Автоматический режим может отключаться индивидуально для установки параметров по выбору.



Для активации автоматического режима:

1. Нажмите кнопку «AUTO».

2. Выберите значение температуры. Подождите некоторое время, чтобы температура стабилизировалась. Затем установите значение температуры, при которой вам будет наиболее комфортно.

Для снижения расхода топлива и более быстрого охлаждения пассажирского салона в жаркую погоду может автоматически включаться режим рециркуляции. При этом контрольная лампа режима рециркуляции не загорается. Нажмите  для выбора режима рециркуляции; при повторном нажатии этой кнопки будет выбран режим притока наружного воздуха.

OFF (Fan) (выкл., вентилятор): данная кнопка используется для включения или выключения вентилятора. При этом возможность управления температурой и распределением воздушных потоков сохраняется.

 /  (**Управление температурой для водителя и пассажира переднего сиденья**): значения температуры можно устанавливать отдельно для водителя и пассажира переднего сиденья. С помощью данных кнопок производится выбор значения желаемой температуры. Нажмите и удерживайте нажатой соответствующую кнопку для быстрого увеличения или уменьшения значения выбираемой температуры.

SYNC TEMP (синхронизированная температура): нажмите «SYNC» на сенсорном экране для приведения всех настроек системы климат-контроля к параметрам, заданным для места водителя. В режиме синхронизированного управления параметры системы климат-контроля задаются с места водителя. При установке параметров с места водителя отображается надпись «SYNC», когда управление температурой не синхронизировано.

Режим ручного управления

 или  (**Управление вентилятором**): нажимайте кнопки управления вентилятором или кнопки управления на сенсорном экране для увеличения или уменьшения скорости вращения вентилятора. Для ускоренной регулировки скорости вращения вентилятора нажмите и удерживайте нажатые кнопки вентилятора или кнопки сенсорного экрана. Отображается скорость вращения вентилятора. Нажатие любой из кнопок приводит к отключению автоматического режима, скоростным режимом вентилятора можно управлять вручную. Для перехода в автоматический режим нажмите кнопку «AUTO». Для отключения вентилятора и системы климат-контроля нажмите и удерживайте нажатой кнопку уменьшения скорости вращения вентилятора или кнопку на сенсорном экране до тех пор, пока режим управления вентилятором будет отключен.

Управление распределением воздушных потоков: при отображении параметров системы климат-контроля нажмите кнопку для выбора желаемого направления подачи воздуха. Кнопка с выбранным направлением подачи воздуха будет подсвечена. При нажатии любой из кнопок управления распределением воздушных потоков режим автоматического управления распределением воздушных потоков отключается и выбор направления подачи воздуха можно регулировать вручную. Для перехода в автоматический режим нажмите кнопку «AUTO».

Для изменения текущего режима подачи воздуха выберите один из следующих вариантов:



 (**Вентиляция**): весь объем воздуха поступает к жалюзи вентиляции, расположенным в приборной панели.

 (**Двухуровневый режим**): воздух подается через жалюзи

вентиляции, расположенные в приборной панели, и через воздуховоды, находящиеся возле пола.

 (**В сторону ног**): воздух подается через воздуховоды, расположенные возле пола.

 (**Обдув стекол**): данный режим используется для удаления влаги и конденсата со стекол. Воздух подается через воздуховоды, расположенные у основания ветрового стекла и возле пола.

 (**Обогрев стекол**): в данном режиме осуществляется ускоренная очистка ветрового стекла от тумана или наледи. Воздух подается через воздуховоды, расположенные у основания ветрового стекла.  При нажатии данной кнопки включается или выключается режим обогрева стекол. Изменение режима подачи воздуха приводит также к отключению данного режима.

AC Mode (режим кондиционирования воздуха): нажмите кнопку

«AC Mode» на экране сенсорного экрана для отключения режима автоматического управления кондиционером воздуха. При выключенном вентиляторе системы климат-контроля или отрицательной наружной температуре система кондиционирования не включается.

Для возврата в автоматический режим нажмите кнопку «AUTO», после чего система кондиционирования будет работать.

Automatic Air Recirculation (автоматическое управление режимом рециркуляции): при горящем индикаторе «AUTO» может автоматически включаться режим рециркуляции, если это требуется для быстрого охлаждения воздуха в пассажирском салоне.

При соответствующей комплектации режим рециркуляции может активироваться по сигналу датчика качества воздуха, если обнаруживается высокий уровень загрязнения воздуха, поступающего снаружи в пассажирский салон. С помощью

датчика качества воздуха режим рециркуляции не поддерживается в течение длительного времени и может не активироваться в холодную погоду. Для выбора уровня чувствительности датчика системы управления качеством воздуха см. подраздел «Микроклимат и система управления качеством воздуха» в разделе «*Пользовательские настройки*», стр. 5-52.

С помощью датчика качества воздуха наличие в воздухе окиси углерода (CO), которая не имеет ни цвета, ни запаха, не распознается. См. раздел «*Отработавшие газы*», стр. 9-26.



(Рециркуляция): с помощью данной кнопки можно переходить от режима рециркуляции к режиму подачи наружного воздуха и наоборот. При включенном режиме рециркуляции на кнопке загорается светодиод. В данном режиме воздух охлаждается быстрее или предотвращается попадание внутрь автомобиля неприятных запахов.

При нажатии данной кнопки автоматический режим управления системой климат-контроля отключается. Нажмите «AUTO» для возврата к автоматическому режиму; режим рециркуляции будет включаться и выключаться автоматически.

Управление режимом рециркуляции вручную невозможно в режиме «Defrost» (обогрев стекол) или «Defog» (обдув стекол).

Auto Defog (автоматический режим обдува стекол): система климат-контроля может быть оснащена датчиком уровня влажности воздуха, с помощью которого определяется значение влажности воздуха, находящегося в салоне автомобиля. Если данная функция включена, в условиях повышенной влажности система климат-контроля способна регулировать подачу наружного воздуха и включать кондиционер. Если система климат-контроля не определяет условия возможного запотевания

ветрового стекла, она возвращается в нормальный режим. Для отключения функции автоматического включения обогрева ветрового стекла см. подраздел «Микроклимат и система управления качеством воздуха» в разделе «Пользовательские настройки», стр. 5-52.

Электрообогреватель заднего стекла



 **Выбор выключатель электрообогревателя заднего стекла:** данный выключатель используется для включения или выключения электрообогревателя заднего стекла.



Электрообогреватель заднего стекла автоматически выключается приблизительно через 10 минут после первого включения. Если включить его снова, он проработает еще около пяти минут и отключится. При движении с высокой скоростью электрообогреватель заднего стекла может оставаться включенным постоянно.

Электрообогреватель заднего стекла может включаться и выключаться автоматически. См. «Микроклимат и система управления качеством воздуха» в разделе «Пользовательские настройки», стр. 5-52. При выборе настройки «Auto Rear Defog» (автоматическое управление электрообогревателем заднего стекла) обогреватель будет автоматически включаться при низкой температуре воздуха, находящегося внутри автомобиля, и наружной температуре ниже 5 °C. После того как электрообогреватель заднего стекла будет включен автоматически, он будет автоматически выключен приблизительно через 10 минут. При движении с высокой скоростью электрообогреватель заднего стекла может оставаться включенным постоянно.

Одновременно с включением электрообогревателя заднего стекла включаются электрообогреватели наружных зеркал заднего вида для очистки зеркал от влаги или наледя.

Примечание. Не очищайте ветровое или заднее стекло ото льда или других материалов с помощью бритвы или других предметов с острыми краями, особенно с внутренней стороны, поскольку это может привести к ухудшению качества приема передач радиоприемником. В этом случае гарантия производителя на устранение возможных повреждений не распространяется.

Выключатель функции вентиляции сидений водителя и переднего пассажира (при соответствующей комплектации): Для включения функции обогрева сиденья водителя или переднего пассажира нажмите кнопку  или , соответственно.

Для включения функции обогрева сиденья водителя или переднего пассажира нажмите кнопку  или , соответственно. См. «Сиденья с обогревом и вентиляцией», стр. 1-10.

Использование системы климат-контроля при дистанционном запуске двигателя: для автомобилей с системой дистанционного запуска двигателя после запуска двигателя может использоваться система климат-контроля. В таких случаях используются текущие настройки системы климат-контроля для зоны водителя с целью обогрева или охлаждения пассажирского салона. В зависимости от значения наружной температуры после дистанционного запуска двигателя может быть включен обогреватель заднего стекла. При дистанционном пуске двигателя задний противотуманный фонарь не загорается. При наличии сидений с обогревом после дистанционного запуска двигателя может включаться обогрев сидений. См. «Дистанционный запуск двигателя», стр. 2-11 и «Сиденья с обогревом и вентиляцией», стр. 1-10.

При низкой наружной температуре также включается электрообогреватель заднего стекла.

Датчик интенсивности солнечного света

С помощью датчика интенсивности солнечного света, расположенного на верхней части приборной панели ближе к основанию ветрового стекла, определяется интенсивность солнечного излучения.

В системе климат-контроля для создания наиболее благоприятного внутреннего микроклимата данные, получаемые от этого датчика, используются для управления скоростью вентилятора, режимом рециркуляции и режимами подачи воздуха.

Если данный датчик закрыт чем-либо от света, система климат-контроля может действовать некорректно.

Система климат-контроля для пассажиров второго ряда сидений

Для автомобилей с задним модулем системы климат-контроля можно устанавливать параметры системы климат-контроля для пассажиров заднего сиденья.

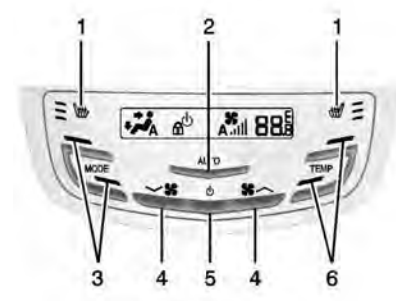

Панель управления системой климат-контроля пассажиров заднего сиденья

8-8 Система климат-контроля

1. Передние сиденья с электрообогревом (при соответствующей комплектации).
2. AUTO (выключатель автоматического режима).
3. Переключатель режимов подачи воздуха.
4. Регулятор скоростных режимов вентилятора.
5. ⏻ (On/Off — Вкл./Выкл.).
6. TEMP (регулирование температуры).

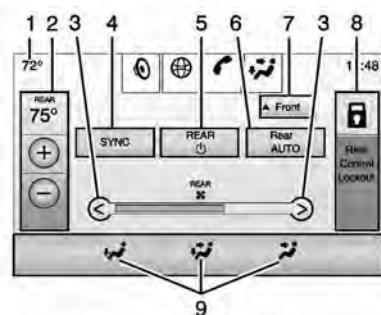



Управление климат-контролем для пассажиров заднего сиденья с помощью сенсорного экрана

1. Дисплей наружной температуры.
2. Управление температурой для пассажиров заднего сиденья.
3. Регулятор скоростных режимов вентилятора.
4. SYNC TEMP (синхронизированная температура).
5. REAR (задний модуль) ⏻ (On/Off — Вкл./Выкл.).

6. Rear AUTO (выключатель автоматического режима заднего модуля системы климат-контроля).
7. Rear (задний) (сенсорный экран управления климат-контролем для водителя и пассажира переднего сиденья).
8. Отключение управления климат-контролем пассажирами заднего сиденья.
9. Переключатель режимов подачи воздуха.

Rear (задний модуль): нажмите эту кнопку на переднем сенсорном экране управления системой климат-контроля для того, чтобы открыть экран управления задним модулем системы климат-контроля. После перехода в данный режим можно управлять настройками заднего модуля системы климат-контроля с передних сидений.

⏻ (On/Off — Вкл./Выкл.): нажмите кнопку  или «REAR» (задний)  для включения или выключения заднего модуля системы климат-контроля. Задний модуль климат-контроля можно также отключить, нажимая кнопку уменьшения скорости вращения вентилятора до момента, когда модуль отключится.

Если задний модуль системы климат-контроля выключается нажатием кнопки REAR на сенсорном экране, то для повторного включения заднего модуля необходимо дважды нажать соответствующую кнопку на панели управления задним модулем системы климат-контроля.

SYNC (режим синхронизации управления): нажмите кнопку «SYNC» на сенсорном экране для синхронизации температуры для зоны пассажиров заднего сиденья и зоны водителя. При этом загорается светодиод на переключателе SYNC. При регулировании

температуры режим синхронизации температуры будет отключен. Светодиод SYNC погаснет.

Rear Control Lockout (отключение панели управления климатической системой для пассажиров заднего сиденья): нажмите эту кнопку для включения или отключения режима управления системой климат-контроля с мест пассажиров заднего сиденья. При отключенной панели управление настройками может осуществляться только с передних сидений.

Автоматический режим работы

Rear AUTO (автоматический режим работы заднего модуля системы климат-контроля): при нажатии данной кнопки включается обогреватель сидений. Управление распределением воздушных потоков и скоростью вращения вентилятора осуществляется автоматически. На дисплее высвечивается индикатор «AUTO». При изменении одной

из настроек вручную режим управления системой климат-контроля в автоматическом режиме отключается.

Режим ручного управления

<  > (Fan Control — управление вентилятором): нажимайте или нажмите и удерживайте кнопки на панели управления системы климат-контроля пассажирами заднего сиденья или кнопки на сенсорном экране для увеличения или уменьшения скорости подачи воздуха.

При нажатии кнопки **> **, когда система отключена, она будет включена. Режим подачи воздуха остается тем же, что был выбран ранее.

+/- (Temperature Control — управление температурой): нажимайте или нажмите и удерживайте кнопки на панели управления климатической системы пассажирами заднего сиденья или кнопки на сенсорном экране

для регулирования температуры в зоне для пассажиров заднего сиденья. Для подачи теплого или охлажденного воздуха нажимайте кнопки «+» или «-», соответственно.

 (Air Delivery Mode Control — управление распределением воздушных потоков): нажимайте кнопку выбора соответствующего режима на сенсорном экране или панели управления климатической системы пассажирами заднего сиденья для изменения распределения подачи воздушных потоков в зоне для пассажиров заднего сиденья.

 или  (Heated Rear Seats — обогрев сидений для задних пассажиров, при соответствующей комплектации): нажмите кнопку  или  для включения обогревателей подушки и спинки правого или левого наружных мест заднего сиденья. См. «Сиденья второго ряда с электрообогревом», стр. 3-13.

Жалюзи вентиляции

Для изменения направления подачи воздуха, поступающего через жалюзи вентиляции, перемещайте ручку, расположенную на жалюзи, вверх-вниз или влево-вправо. С помощью кольцевого регулятора можно открывать или закрывать жалюзи вентиляции.

Рекомендации по использованию системы климат-контроля

- Удаляйте лед, снег, листья и другой мусор из зоны, расположенной у основания ветрового стекла, чтобы не создавалось препятствий для притока наружного воздуха в пассажирский салон.

- Не загромождайте пространство под передними сиденьями для более равномерного распределения воздуха внутри пассажирского салона.
- Использование дефлекторов, не одобренных компанией GM, устанавливаемых на капот, может существенно ухудшать работу системы климат-контроля. Перед установкой какого-либо наружного дополнительного оборудования обязательно проконсультируйтесь с авторизованным дилером.
- Не вставляйте какие-либо предметы в жалюзи вентиляции, поскольку это может привести к их повреждению.

Запасные части

Фильтрующий элемент воздухоочистителя системы вентиляции

С помощью воздухоочистителя предотвращается попадание внутрь автомобиля пыли, пыльцы растений и других раздражителей дыхательных путей при поступлении в салон наружного воздуха.

Фильтрующий элемент должен заменяться в ходе планового технического обслуживания, см. «Плановое техническое обслуживание», стр. 11-3. Для того чтобы определить тип используемого фильтрующего элемента, см. «Запасные части», стр. 11-10.

1. Полностью откройте перчаточный ящик и выверните четыре винта, расположенные в верхней части перчаточного ящика.

2. После снятия винтов опустите верхнюю часть перчаточного ящика.
3. Найдите сервисный лючок для доступа к фильтрующему элементу воздухоочистителя системы вентиляции.

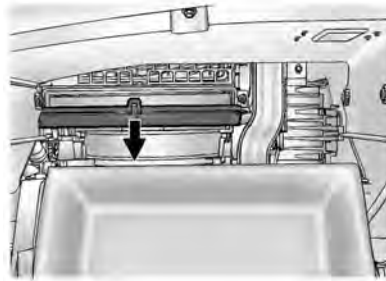

4. Освободите две защелки крепления крышки сервисного лючка. Откиньте крышку лючка вниз.

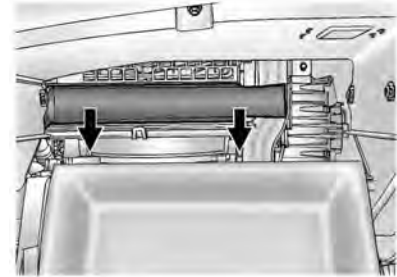

5. Извлеките использованный фильтрующий элемент.
6. Установите новый фильтрующий элемент.
7. Закройте крышку лючка и зафиксируйте ее защелками.
8. Установите на место верхнюю часть перчаточного ящика.

При необходимости обратитесь в авторизованный сервисный центр.

Управление автомобилем

Информация о вождении

Внимательность при вождении	9-2
Предусмотрительность при вождении	9-3
Системы управления автомобилем	9-4
Торможение	9-4
Рулевое управление	9-4
Восстановление контроля над автомобилем	9-5
Движение по мокрым дорогам	9-6
Синдром автомагистрали	9-8
Движение по холмистой местности и по горным дорогам	9-8
Вождение зимой	9-9
Если автомобиль застрял	9-11
Ограничения нагрузки на автомобиль	9-12

Запуск двигателя и начало движения

Обкатка нового автомобиля	9-17
Педали акселератора и тормоза с регулировкой положения	9-18
Положения кнопки пуска двигателя/включения аксессуаров	9-19
Запуск бензинового двигателя	9-21
Режим задержки отключения питания дополнительного электрооборудования (RAP)	9-23
Перевод рычага селектора в положение «Р» (парковка)	9-23
Вывод рычага селектора из положения «Р»	9-25
Нахождение автомобиля над горячими материалами	9-26

Отработавшие газы

Отработавшие газы	9-26
Работа двигателя при неподвижном автомобиле	9-27

Автоматическая коробка передач

Автоматическая коробка передач	9-27
Режим ручного выбора передач	9-30
Экономичный режим движения	9-31

Типы трансмиссии

Полный привод	9-32
-------------------------	------

Тормозная система

Антиблокировочная система (ABS)	9-33
Стояночный тормоз	9-34
Система помощи при экстренном торможении	9-37
Система помощи при трогании на подъеме (HSA)	9-37

Системы

стабилизации движения

Противобуксовочная система (TCS)	9-38
Система поддержания курсовой устойчивости StabiliTrak®	9-40
Задний дифференциал повышенного трения	9-42

Система управления жесткостью подвески	9-42
Система круиз-контроля	
Контрольная лампа системы круиз-контроля	9-43
Система адаптивного круиз-контроля	9-46
Системы помощи водителю	
Системы помощи водителю	9-56
Системы помощи при парковке и движении задним ходом	9-58
Системы помощи водителю при движении	9-63
Система предупреждения о возможном столкновении спереди (FCA)	9-63
Активная система экстренного торможения	9-67
Система предупреждения о появлении объекта в «слепой» зоне	9-69
Система предупреждения о непреднамеренном выходе из занимаемой полосы движения (LDW)	9-71

Топливо	
Топливо	9-74
Рекомендуемое топливо	9-74
Присадки к топливу	9-75
Заправка автомобиля топливом	9-76
Заполнение канистр топливом	9-77
Буксировка	
Общие сведения о буксировке	9-78
Особенности и рекомендации по вождению	9-78
Оборудование для буксировки прицепа	9-86
Система поддержания курсовой устойчивости прицепа	9-87
Установка дополнительного оборудования	
Дополнительное электрооборудование	9-88

Информация о вождении

Внимательность при вождении

Внимание водителя может отвлекаться от вождения многими факторами. Сохраняйте рассудительность и не позволяйте другим действиям отвлекать ваше внимание от дороги. Многие страны приняли законы относительно отвлечения водителя от вождения. Ознакомьтесь с соответствующими законами, действующими в вашей стране.

Во избежание отвлечения от вождения всегда внимательно следите за дорогой, надежно удерживайте руками рулевое колесо и сосредотачивайтесь на управлении автомобилем.

- Не пользуйтесь мобильным телефоном при управлении автомобилем. Чтобы принимать или совершать

необходимые вызовы, пользуйтесь гарнитурой handsfree.

- Следите за дорогой. Не читайте, не делайте заметки и не ищите информацию в телефоне или других электронных устройствах.
- Просите об этом пассажира, находящегося на переднем сиденье.
- Прежде чем садиться за руль, ознакомьтесь с такими функциями, как программирование предпочитаемых радиостанций, регулировка системы климат-контроля и настроек сиденья. Перед началом движения введите в систему навигации всю информацию о поездке.
- При необходимости поднять предметы, упавшие на пол, припаркуйте автомобиль.
- Остановите или припаркуйте автомобиль, прежде чем заниматься детьми.

- Осуществляйте перевозку животных в соответствующих устройствах для перевозки.
- Избегайте эмоциональных разговоров во время движения как с пассажиром, так и по мобильному телефону.

ВНИМАНИЕ

Длительное или частое отвлечение внимания от дороги может привести к дорожно-транспортному происшествию, влекущему за собой тяжелые травмы и даже смерть. Не отвлекайтесь от процесса управления автомобилем.

Более подробная информация о пользовании информационно-развлекательной системой, включая регистрацию телефона и пользование мобильным телефоном, приведена в разделе, посвященном данной системе.

При соответствующей комплектации для получения подробной информации о системе навигации, включая регистрацию и использование мобильного телефона, обращайтесь к сопроводительной документации, относящейся к данной системе.

Предусмотрительность при вождении

Понятие «предусмотрительность при вождении» означает способность «всегда быть готовым к неожиданностям». Первым шагом к вождению с предусмотрительностью является пользование ремнями безопасности. См. «*Ремни безопасности*», стр. 3-14.

- Представьте себе, что все участники дорожного движения (пешеходы, велосипедисты и водители других автомобилей) ведут себя на дорогах безответственно и совершают ошибки. Прогнозируйте их поведение и будьте готовы к неожиданностям.

- Увеличьте дистанцию до автомобиля, идущего впереди.
- Сосредоточьте внимание на управлении автомобилем.

Системы управления автомобилем

Рулевое управление, педали акселератора и тормоза — важнейшие элементы, позволяющие водителю управлять автомобилем.

Торможение

Время, необходимое для остановки автомобиля, складывается из времени, необходимого для принятия решения о торможении, и времени, в течение которого происходит торможение. Время, которое затрачивается на перенос ноги на педаль тормоза, является временем, в течение которого водитель принимает решение применить торможение. Иными словами, это время реакции на изменение ситуации.

В среднем время реакции водителя составляет около трех четвертей секунды. За это время автомобиль, движущийся со скоростью 100 км/ч, преодолевает расстояние в 20 м, что в экстренном случае может быть слишком много.

Полезные рекомендации:

- Соблюдайте безопасную дистанцию до автомобиля, идущего впереди.
- Избегайте неоправданно резкого торможения.
- Двигайтесь со скоростью, с которой движется транспортный поток.

Если во время движения самопроизвольно останавливается двигатель, выполняйте торможение в обычном режиме, но не «накачивайте» педаль тормоза. В этом случае педаль тормоза может оказывать большее сопротивление. При остановившемся двигателе некоторое разрежение в усилителе тормозной системы

сохраняется, но оно уменьшается при каждом последующем торможении. После того как перестает действовать усилитель тормозной системы, усилие на педали тормоза возрастает и может увеличиваться величина тормозного пути.

Рулевое управление

Гидроусилитель рулевого управления

Автомобиль оснащен гидроусилителем рулевого управления. Может возникать потребность в его техническом обслуживании. См. «Рабочая жидкость гидроусилителя рулевого управления», стр. 10-21.

При отсутствии помощи со стороны гидроусилителя рулевого управления из-за неисправности данной системы рулевое управление автомобиля по-прежнему действует, но усилие на рулевом колесе увеличивается. При возникновении неисправности обращайтесь в авторизованный сервисный центр.

Советы по пользованию рулевым управлением

- Проходите повороты на безопасной скорости.
- Снижайте скорость до начала поворота.
- Поддерживайте безопасную постоянную скорость при прохождении поворота.
- Не разгоняйте автомобиль до конца поворота, а после выхода на прямой участок плавно увеличивайте скорость движения.

Пользование рулевым управлением в экстремальных ситуациях

- Существуют ситуации, когда объезд препятствия оказывается более эффективным, чем торможение.
- Если руки водителя находятся в положениях — «9 часов» и «3 часа», рулевое колесо

можно повернуть на 180 градусов, не отрывая от него рук.

- Система ABS сохраняет возможность управления автомобилем во время торможения.

Возврат автомобиля на дорогу

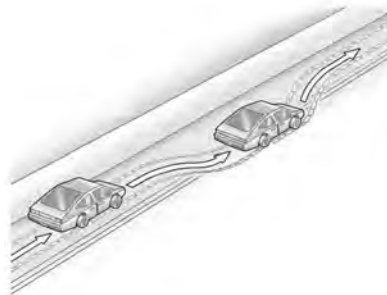

Иногда при движении по дорогам с покрытием правые колеса оказываются на обочине. Выполните следующее:

1. Не нажимайте педаль акселератора; при отсутствии помех поверните рулевое

колесо немного влево и верните автомобиль на твердое покрытие.

2. Поворачивайте рулевое колесо примерно на одну восьмую оборота до тех пор, пока правое переднее колесо не коснется края дорожного покрытия.
3. Затем верните рулевое колесо в положение для прямолинейного движения и продолжайте движение.

Восстановление контроля над автомобилем

Скольжение колес

Существуют три типа скольжения колес, соответствующие трем системам управления:

- Скольжение колес во время торможения — колеса не вращаются.

- Скольжение колес при прохождении поворота со слишком большой скоростью или в результате поворота рулевого колеса на слишком большой угол может привести к заносу автомобиля.
- При слишком сильном нажатии педали акселератора может возникнуть проскальзывание (буксование) ведущих колес.

Предусмотрительный водитель избегает скольжения колес в большинстве ситуаций, соблюдая максимальную осторожность в конкретных условиях, стараясь не допускать возникновения подобных ситуаций. И тем не менее, возникновение скольжения автомобиля все же возможно.

При возникновении заноса выполните следующие действия:

- Снимите ногу с педали акселератора и быстрым движением установите рулевое колесо в положение, при

котором автомобиль будет двигаться в нужном вам направлении. Автомобиль может вернуться на прежний курс движения. Будьте постоянно готовы к тому, что после первого корректирующего маневра потребуются второй — с поворотом рулевого колеса в противоположную сторону.

- Снизьте скорость и ведите автомобиль в соответствии с погодными условиями. Тормозной путь может увеличиться и управляемость автомобиля может ухудшаться, если условия сцепления колес с дорогой ухудшились из-за наличия воды, снега, льда, гравия и т. п. Следите за косвенными признаками, такими как наличие на дороге большого количества воды, льда, укатанного снега, отблесков на поверхности дороги и в случае возникновения каких-либо сомнений снижайте скорость.

- Старайтесь избегать внезапных маневров, ускорения или торможения, в том числе снижения скорости движения с помощью перехода на пониженную передачу. Резкий переход на пониженную передачу может привести к боковому скольжению автомобиля.

Помните: антиблокировочная система устраняет лишь блокировку колес при торможении.

Движение по мокрым дорогам

Движение по дорогам в дождливую погоду может сопровождаться снижением сцепления шин с дорогой, ухудшением разгонных и тормозных качеств. В данных условиях двигаться следует с уменьшенной скоростью, избегая глубоких луж, потоков воды или участков дорог, полностью покрытых водой.

**ВНИМАНИЕ**

Наличие влаги в тормозных механизмах может приводить к столкновению. Длина тормозного пути может увеличиваться, и могут возникать тормозные силы различной величины на левом и правом бортах автомобиля. В подобных условиях контроль над автомобилем может быть потерян.

После проезда через глубокую лужу и после прохождения мойки двигайтесь, несильно нажимая педаль тормоза до тех пор, пока не почувствуете, что восстановилась обычная эффективность торможения.

(см. продолжение)

**ВНИМАНИЕ
(Продолжение)**

Поток воды в реках с быстрым течением обладает большой энергией. Переезд бурных водных потоков может привести к тому, что автомобиль будет увлечен потоком. При этом водитель и пассажиры могут утонуть. Поэтому выполняйте требования предупреждающих дорожных знаков и будьте предельно внимательны при преодолении бродов.

Аквапланирование

Аквапланирование является опасным явлением. Водяной клин, образующийся в пятне контакта шины с дорогой, способен приподнимать колесо, и оно начинает двигаться по слою воды. Данное явление может возникнуть на дороге с большим количеством воды и при движении

с большой скоростью. При возникновении аквапланирования колеса частично или полностью теряют контакт с дорогой.

Определенных правил противодействия аквапланированию не существует. Лучшим выходом при движении по мокрым дорогам является снижение скорости до безопасного уровня.

Другие рекомендации при движении в дождь

Кроме снижения скорости при движении по мокрым дорогам используйте следующие рекомендации:

- увеличивайте дистанцию до автомобилей, идущих впереди;
- двигайтесь с осторожностью;
- следите за состоянием щеток очистителей стекол;
- следите за наличием достаточного количества жидкости в бачке омывателей стекол;

- следите за состоянием шин и глубиной канавок протектора шин; см. «*Колеса и шины*», стр. 10-45;
- отключите систему круиз-контроля.

Синдром автомагистрالی

Следите за тем, чтобы при движении не снижалось внимание, и следите за изменением обстановки вокруг автомобиля. Если вы чувствуете, что сильно устали или хотите спать, остановите автомобиль в безопасном месте и отдохните.

Другие советы по вождению:

- обеспечивайте хорошую вентиляцию пассажирского салона;
- следите за тем, чтобы внутри автомобиля поддерживалась прохлада;
- во время движения взгляд необходимо переводить из зоны, находящейся перед автомобилем, в боковые зоны;

- регулярно переводите взгляд на зеркала заднего вида и комбинацию приборов.

Движение по холмистой местности и по горным дорогам

Характер движения на затяжных спусках, подъемах или по горным дорогам отличается от характера движения по равнинным дорогам или дорогам, проходящим по сильно пересеченной местности. При движении в данных условиях следует:

- регулярно предоставлять автомобиль для проведения технического обслуживания и поддерживать его в хорошем состоянии;
- проверять уровень рабочих жидкостей, состояние тормозной системы, шин и колес, системы охлаждения двигателя и компонентов трансмиссии;

- при движении по крутому или затяжному спуску используйте низшую передачу коробки передач.



ВНИМАНИЕ

Если при движении на спуске не используется торможение двигателем с использованием пониженных передач, тормозные механизмы могут перегреться. В результате эффективность торможения может сильно снизиться — вплоть до полного отказа тормозной системы. Это может привести к столкновению. Пользуйтесь пониженными передачами, чтобы наряду с рабочей тормозной системой в торможении автомобиля принимал участие двигатель.

**ВНИМАНИЕ**

Движение на спусках на нейтральной передаче (N) или при выключенном зажигании опасно. В данном случае нагрузка на тормозные механизмы может увеличиться настолько, что они перегреются и не будут обеспечивать эффективного торможения. В результате эффективность торможения может сильно снизиться — вплоть до полного отказа тормозной системы. При выключении зажигания может также изменяться усилие на рулевом колесе. Это может привести к столкновению. На уклонах двигайтесь с работающим двигателем и на пониженных передачах.

- Не меняйте полосы движения, занимаемой автомобилем. Не перемещайтесь по ширине дороги и не приближайтесь к центру дороги. Скорость движения должна выбираться так, чтобы автомобиль мог оставаться внутри выбранной полосы движения.
- Будьте внимательны и готовы к неожиданностям, находясь на вершине холма — на полосе движения может оказаться автомобиль с заглушим двигателем или могут находиться автомобили, оставленные там после дорожно-транспортного происшествия.
- Обращайте внимание на специальные дорожные знаки (предупреждения о зонах возможного падения камней, действия сильного бокового ветра, указания о величине угла уклона или подъема, знаки приоритета при проезде узких мест и т. п.).

Вождение зимой**Движение по снегу или льду**

Двигайтесь с осторожностью, если колеса автомобиля движутся по снегу или льду, в результате чего снижаются силы сцепления колес с дорогой. Образование наледи наблюдается при температуре воздуха, близкой к 0 °С, когда идет дождь или мокрый снег, что сопровождается резким ухудшением условий сцепления колес с дорогой. Избегайте поездок, если на дороге образуется наледь, до тех пор, пока дороги не будут обработаны противогололедными реагентами.

Ведите автомобиль осторожно, с учетом конкретных условий. Не допускайте резкого разгона, чтобы не возникло буксование ведущих колес. При слишком сильном нажатии педали акселератора колеса начинают вращаться на месте, «полируя» поверхность, на которую они опираются, и условия сцепления колес с дорогой становятся еще менее благоприятными.

Попытайтесь не выходить за пределы очень небольшого запаса сцепления колес с дорогой.

Антиблокировочная система, описанная в подразделе «*Антиблокировочная система (ABS)*», стр. 9-33, повышает устойчивость автомобиля при резком торможении на скользкой дороге, но начинать торможение на скользких поверхностях следует раньше, чем на сухих покрытиях.

Увеличивайте дистанцию до автомобилей, идущих впереди, и следите за обледеневшими участками дороги. Обледеневшие участки могут образовываться в затененных зонах относительно сухих и чистых дорог. Поверхность дороги на поворотах или эстакадах может быть обледеневшей, даже когда примыкающие к ним части дороги остаются чистыми от наледи. При движении по обледеневшей дороге избегайте резких движений рулевым колесом или резкого торможения.

На скользкой дороге следует отключить систему круиз-контроля.

В условиях снежной бури

Оказаться в условиях снежной бури — серьезное испытание. Оставайтесь вблизи автомобиля до тех пор, пока не прибудет помощь. Для того чтобы дождаться помощи и сохранить здоровье людей, находящихся в автомобиле:

- включите аварийную световую сигнализацию;
- привяжите кусок ткани или предмет одежды красного цвета к наружному зеркалу.

ВНИМАНИЕ

Снег может блокировать выход отработавших газов из выхлопной трубы, расположенной под автомобилем. Это может стать причиной поступления отработавших газов в салон автомобиля.

(см. продолжение)

ВНИМАНИЕ (Продолжение)

В состав отработавших газов, выделяемых двигателем, входит окись углерода (CO) — газ без цвета и запаха. Попадание данного газа в организм человека может привести к потере сознания и даже смерти.

Если автомобиль застрял в снегу:

- Отодвиньте снег от автомобиля по его периметру, особенно в зоне расположения выхлопной трубы.
- Время от времени проверяйте, не скопился ли снег в этой зоне снова.
- Приоткройте окна приблизительно на 5 см с обеих сторон автомобиля, чтобы в салон поступал свежий воздух.

(см. продолжение)

 **ВНИМАНИЕ**
(Продолжение)

- Полностью откройте жалюзи вентиляции, расположенные на приборной панели или под ней.
- Установите регулировки климат-контроля в режим, при котором в салон поступает наружный воздух, и максимальную скорость вентилятора. См. «Система климат-контроля» в Указателе.

Более подробная информация об окиси углерода приводится в подразделе «*Отработавшие газы*», стр. 9-26.

Запускайте двигатель на короткие промежутки времени, чтобы поддерживать его в прогретом состоянии, но будьте осторожны.

В целях экономии топлива запускайте двигатель на короткие

промежутки времени для поддержания тепла в автомобиле, затем двигатель следует заглушить и без необходимости не открывать окна в целях сохранения тепла. Повторять данную процедуру следует до тех пор, пока не прибудет помощь, но только тогда, когда температура внутри автомобиля становится некомфортной. Чтобы согреться, полезно быстрым шагом походить вокруг автомобиля.

Иногда дожидаться помощи приходится долго, поэтому время от времени при работе двигателя в режиме холостого хода следует немного увеличивать обороты двигателя, чтобы они оставались выше оборотов режима холостого хода. Это позволяет сохранить заряд аккумуляторной батареи для сохранения возможности пуска двигателя и кратковременного включения фар в качестве сигнала. Запускайте двигатель как можно реже, чтобы экономить топливо.

Если автомобиль застрял

При застревании автомобиля в песке, грязи, на льду или в снегу плавно нажимайте педаль акселератора.

Если освободить автомобиль с помощью противобуксовочной системы не удастся, отключите ее и используйте метод «раскачки». См. «*Противобуксовочная система (TCS)*», стр. 9-38.

 **ВНИМАНИЕ**

Если колеса автомобиля вращаются с очень высокой частотой, они могут взорваться и стоящие рядом люди могут получить травму. Двигатель автомобиля может перегреться с последующим возгоранием, которое может произойти в моторном отсеке. Не допускайте сильного буксования колес и следите, чтобы стрелка спидометра не заходила за отметку 55 км/ч.

Метод «раскачки»

Поверните рулевое колесо несколько раз влево и вправо для того, чтобы расширить колею вокруг передних колес. Отключите противобуксовочную систему. Последовательно переводите рычаг селектора коробки передач из положения «R» (задний ход) в положение для движения вперед («D») и обратно, стараясь поддерживать минимальное буксование колес. Перед переходом с передачи «R» (задний ход) к передачам для движения вперед для предотвращения износа элементов коробки передач необходимо дождаться остановки вращения колес. Во время переключения передач отпускайте педаль акселератора и плавно нажимайте ее при включении передачи.

В некоторых условиях небольшого продвижения автомобиля вперед и назад бывает достаточно, чтобы он преодолел препятствие. Если это не помогает,

можно прибегнуть к вытаскиванию автомобиля методом буксировки. Если автомобиль необходимо буксировать, см. раздел «Буксировка автомобиля», стр. 10-69.

Ограничения нагрузки на автомобиль

Важно знать максимальную нагрузку, на которую рассчитан ваш автомобиль. Этот параметр, называемый «максимальной допустимой нагрузкой», характеризует массу водителя и всех пассажиров, перевозимого груза и оборудования, установленного в послепродажный период. На автомобиль устанавливаются две информационные таблички, в одной из которых приводится информация о показателях массы (информационная табличка с указанием допустимых нагрузок/характеристик шин), в другой — о давлении воздуха в шинах (информационная табличка с указанием рекомендованных значений давления воздуха в шинах).

ВНИМАНИЕ

Не допускается нагружать автомобиль так, чтобы превышалась максимально допустимая полная масса (GVWR) автомобиля или максимально допустимая нагрузка на переднюю (GAWR FRT) и (или) заднюю (GAWR RRT) оси. В случае превышения максимально допустимой полной массы возможно повреждение компонентов автомобиля и ухудшение ходовых качеств. Это может стать причиной потери контроля над автомобилем и серьезной аварии. Движение на перегруженном автомобиле, кроме того, уменьшает долговечность компонентов автомобиля.

Информационная табличка с указанием рекомендованных значений давления воздуха в шинах

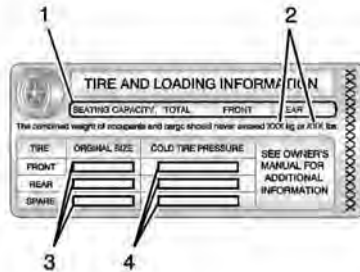

Пример информационной таблички

Табличка с указанием конкретных параметров данного автомобиля находится на средней стойке кузова. Эту табличку можно увидеть при открывании двери водителя — она расположена около защелки замка двери. В информационной табличке с указанием

рекомендованных значений давления воздуха в шинах также указано количество мест (1) и величина максимальной нагрузки (2), выраженная в килограммах и фунтах.

На этой табличке, кроме того, приводятся данные о размерности шин (3), устанавливаемых на заводе-изготовителе, и рекомендуемом давлении воздуха (4) в холодных шинах. Более подробная информация о давлении воздуха в шинах приведена в подразделах «*Колеса и шины*», стр. 10-45 и «*Давление воздуха в шинах*», стр. 10-48.

Важная информация приводится также на информационной табличке с указанием допустимых нагрузок/характеристик шин. В ней указываются данные о максимально допустимой полной массе автомобиля (GVWR) и максимально допустимой нагрузке на переднюю и заднюю оси (GAWR). См. ниже «Информационная табличка с указанием допустимых нагрузок/характеристик шин».

Шаги по определению максимальной нагрузки на автомобиль

1. Найдите надпись «The combined weight of occupants and cargo should never exceed XXX kg or XXX lbs» на информационной табличке автомобиля.
2. Определите массу водителя и пассажиров, которые будут находиться в вашем автомобиле.
3. Вычтите эту величину из величины «XXX kg» или «XXX lbs».
4. В результате будет получена величина массы груза, который можно перевозить на данном автомобиле. Например, если «XXX» равно 1400 фунтам и в автомобиле находится пять человек массой по 150 фунтов, можно перевозить 650 фунтов груза (1400 – 750 (5 × 150) = 650 фунтов).

9-14 Управление автомобилем

5. Определите массу груза и вещей, которые будут находиться в автомобиле. Движение с грузом, масса которого превышает величину, полученную в шаге 4, может представлять опасность.

6. Если автомобиль буксирует прицеп, на него воздействует дополнительная нагрузка со стороны прицепа. Ознакомьтесь с материалами данного Руководства, в которых указано, на сколько необходимо уменьшить массу перевозимого груза при движении с прицепом.

См. «Оборудование для буксировки прицепа», стр. 9-86 для получения важной информации о буксировке прицепа, правилах и советах, связанных с буксировкой прицепа.

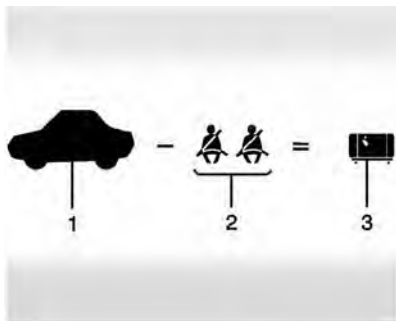

Пример 1

1. Полезная нагрузка для примера № 1 = 454 кг (1000 фунтов).
2. Вычитаем массу водителя и пассажиров при средней массе человека 68 кг (150 фунтов) $\times 2 = 136$ кг (300 фунтов).
3. Масса водителя, пассажира и груза = 317 кг (700 фунтов).

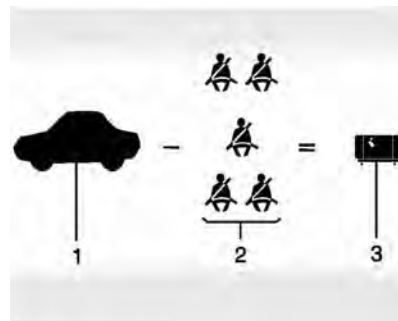

Пример 2

1. Полезная нагрузка для примера № 2 = 454 кг (1000 фунтов).
2. Вычитаем массу водителя и пассажиров при средней массе человека 68 кг (150 фунтов) $\times 5 = 340$ кг (750 фунтов).
3. Доступная масса груза = 113 кг (250 фунтов).

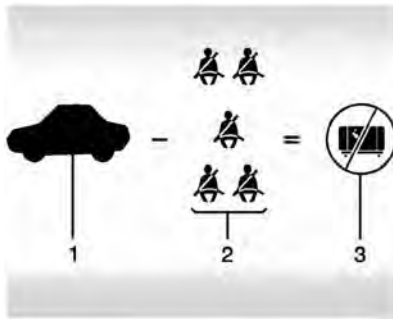

Пример 3

1. Полезная нагрузка для примера № 3 = 454 кг (1000 фунтов).
2. Вычитаем массу водителя и пассажиров при средней массе человека 90,8 кг (200 фунтов) × 5 = 454 кг (1 000 фунтов).
3. Доступная масса груза = 0 кг (0 фунтов).

При загрузке автомобиля сверяйтесь с данными, приводимыми на информационной табличке с указанием рекомендованных значений

давления воздуха в шинах, для получения конкретной информации о максимальной нагрузке, на которую рассчитан ваш автомобиль, и о количестве посадочных мест. Сумма величин массы водителя, пассажиров и груза не должна превышать величину максимально допустимой нагрузки.

Табличка с указанием допустимых нагрузок/ характеристик шин

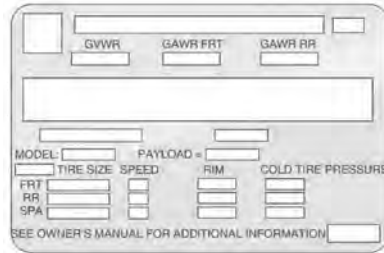

Пример информационной таблички

Табличка с указанием допустимых нагрузок/характеристик шин расположена на центральной стойке кузова, со стороны водителя. В ней указаны размер оригинальных шин и рекомендуемые величины давления воздуха в шинах, которые необходимо поддерживать при движении с максимальной нагрузкой. Массу автомобиля в таком состоянии называют максимальной допустимой полной массой (Gross Vehicle Weight Rating — GVWR). В максимально допустимую полную массу входят масса снаряженного автомобиля, водителя, всех пассажиров, топлива и груза.

На информационной табличке с указанием допустимых нагрузок/характеристик шин указана также максимально допустимая нагрузка на переднюю и заднюю оси. Для того чтобы узнать величины фактической нагрузки, приходящиеся на оси автомобиля, необходимо установить автомобиль на специальные весы. Для

этого можно обратиться в авторизованный сервисный центр. Следите за тем, чтобы при загрузке груз распределялся равномерно относительно продольной оси автомобиля.

Не допускается превышать максимально допустимую полную массу автомобиля или максимальные нагрузки на переднюю и заднюю оси.

В случае транспортировки тяжелых предметов не забывайте о необходимости равномерного распределения груза. См. «Шаги по определению максимальной нагрузки на автомобиль» выше в данном разделе.

ВНИМАНИЕ

Не допускается нагружать автомобиль так, чтобы превышалась максимально допустимая полная масса (GVWR) автомобиля или максимально допустимая нагрузка на переднюю (GAWR FRT) и (или) заднюю (GAWR RRT) оси. В случае превышения максимально допустимой полной массы возможно повреждение компонентов автомобиля и ухудшение ходовых качеств. Это может стать причиной потери контроля над автомобилем и серьезной аварии. Движение на перегруженном автомобиле, кроме того, уменьшает долговечность компонентов автомобиля.

Гарантия изготовителя не распространяется на повреждения деталей или узлов, вызванные перегрузкой автомобиля.

Данная табличка может помочь при определении максимальной нагрузки на автомобиль и массы дополнительного оборудования.

Установка усиленных компонентов подвески не увеличивает максимально допустимую полную массу автомобиля. Для получения подробной информации о правильной загрузке автомобиля обращайтесь к официальному дилеру.

Если в автомобиле перевозятся вещи, такие как чемоданы, инструменты и т. п., они движутся с той же скоростью, что и автомобиль. При резком торможении или в случае столкновения они продолжат движение.

**ВНИМАНИЕ**

Вещи, перевозимые в автомобиле, при резком торможении или в случае столкновения могут начать перемещаться в сторону движения автомобиля и травмировать находящихся в нем людей.

- Укладывайте вещи в багажное отделение. Продвигайте грузы, укладываемые в багажное отделение, как можно дальше вперед.
- Распределяйте багаж равномерно.
- Не допускается укладывать тяжелые вещи, например чемоданы, внутри автомобиля так, чтобы они оказывались выше спинок сидений.

(см. продолжение)

**ВНИМАНИЕ
(Продолжение)**

- Не оставляйте в автомобиле незакрепленные детские кресла.
- Закрепляйте предметы, находящиеся в автомобиле.
- Не оставляйте спинки сидений откинутыми, кроме тех случаев, когда это действительно необходимо.

Запуск двигателя и начало движения

Обкатка нового автомобиля

Примечание. Данный автомобиль не нуждается в специальной процедуре обкатки. Однако надежность и долговечность его компонентов будет максимальной, если будет выполняться следующее:

- В течение первых 805 км пробега избегайте движения с постоянной скоростью, малой или большой. Не допускайте разгона с полностью нажатой педалью акселератора. Избегайте переключения на низшие передачи для торможения двигателем при замедлении автомобиля.

- В течение первых 1000 км пробега не допускайте резкого ускорения на низких передачах и не допускайте движения автомобиля со скоростью, превышающей 110 км/ч.
- В промежутке между первыми 1000 и 5000 км пробега можно резко разогнаться на низких передачах. Движение автомобиля со скоростью выше 110 км/ч необходимо ограничить до пяти минут за один раз.
- Избегайте резких торможений в течение первых 320 км пробега. В противном случае новые фрикционные накладки тормозных колодок будут прирабатываться неравномерно. Резкое торможение при новых тормозных колодках приводит к необходимости более ранней замены колодок. Данную рекомендацию следует выполнять каждый раз после установки новых тормозных колодок.

- В период обкатки не буксируйте прицеп. Более подробная информация о буксировке прицепа содержится в подразделе «Буксировка», стр. 9-78.

По мере обкатки вы можете постепенно увеличивать частоту вращения коленчатого вала двигателя и нагрузку на автомобиль.

Педали акселератора и тормоза с регулировкой положения

На автомобилях с соответствующей комплектацией можно изменить положение педали акселератора и педали тормоза.

Переключатель расположен справа от рулевой колонки, ниже переключателя очистителей стекол. Потяните переключатель на себя, чтобы придвинуть педали к себе, или нажмите

переключатель от себя, чтобы переместить педали от себя.

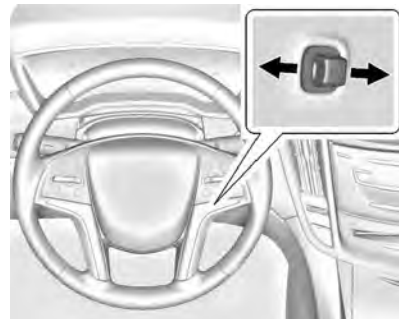

Во время регулировки положения педалей не касайтесь педалей; рычаг селектора должен находиться в положении «Р» (парковка). Регулировку положения педалей осуществить невозможно, если рычаг селектора находится в положении «R» (задний ход) или если включена система круиз-контроля. Положение педалей акселератора и педали тормоза можно отрегулировать во время движения.

Положения кнопки пуска двигателя/включения аксессуаров



Автомобиль оснащен электронной системой зажигания с кнопкой пуска двигателя.

При нажатии кнопки происходит переключение между тремя режимами: ACC/ACCESSORY, ON/RUN/START и STOPPING THE ENGINE/LOCK/OFF.

Если кнопка пуска не работает, возможно, автомобиль находится в зоне действия сильного сигнала

радиоантенны, которая вызывает помехи в системе дистанционного управления замками. Более подробная информация приведена в подразделе «Сообщения о ключах и замках», стр. 5-42.

При выводе рычага селектора из положения «Р» (парковка), необходимо установить кнопку пуска двигателя в положение ON/RUN или ACC/ACCESSORY и нажать педаль тормоза.

STOPPING THE ENGINE/OFF (останов двигателя/выкл., индикатор не горит): когда автомобиль остановлен, нажмите кнопку старта один раз, чтобы заглушить двигатель.

Если рычаг селектора находится в положении «Р» (парковка), зажигание будет выключено и активируется режим RAP. См. «Режим задержки отключения питания дополнительного электрооборудования (RAP)», стр. 9-23.

Если рычаг селектора находится не в положении «Р» (парковка), будет активирован режим ACC/

ACCESSORY кнопки пуска двигателя/включения аксессуаров, а на дисплее информационного центра появится сообщение SHIFT TO PARK («Переведите рычаг селектора в положение «Р»»). См. «Информационный центр (DIC)», стр. 5-32. При переводе рычага селектора в положение «Р» система зажигания отключается.

Не глушите двигатель во время движения автомобиля. При неработающем двигателе не действуют усилители тормозной системы и рулевого управления, а также система подушек безопасности.

Если двигатель необходимо заглушить в случае крайней необходимости:

1. Затормозите автомобиль, плавно и ровно нажимая педаль тормоза. Не «накачивайте» педаль. Это может привести к полному отказу усилителя тормозной системы, что приведет к увеличению усилия на педали тормоза.

2. Переведите рычаг селектора в положение «N» (нейтраль). Это можно сделать во время движения автомобиля. После перевода рычага селектора в нейтраль, затормозите автомобиль и остановите в безопасном месте.
3. После полной остановки автомобиля переведите рычаг селектора в положение «P» (парковка) и установите кнопку пуска в положение LOCK/OFF. В автомобилях с автоматической коробкой передач для того чтобы установить кнопку пуска LOCK/OFF, необходимо, чтобы рычаг селектора находился в положении «P» (парковка).
4. Установите автомобиль на стояночный тормоз. См. «Стояночный тормоз», стр. 9-34.

ВНИМАНИЕ

Если во время движения не работает двигатель, перестают действовать усилители тормозной системы и рулевого управления, а также отключается система подушек безопасности. Во время движения глушить двигатель следует только в случае крайней необходимости.

Если двигатель не способен перемещать автомобиль и должен быть заглушен во время движения, нажмите и удерживайте кнопку START/STOP в течение более двух секунд или нажмите кнопку дважды в течение пяти секунд.

ACC/ACCESSORY (горит индикатор янтарного цвета): в данном режиме возможно использование некоторых дополнительных электрических устройств при заглушенном двигателе.

При выключенном зажигании нажатие кнопки старта без нажатия педали тормоза приведет к переводу кнопки пуска двигателя/включения аксессуаров в положение ACC/ACCESSORY.

Через 10 минут во избежание разряда аккумуляторной батареи кнопка пуска двигателя/включения аксессуаров будет переведена из положения ACC/ACCESSORY в положение «OFF»(выкл.).

ON/RUN/START (горит индикатор зеленого цвета): в этом режиме происходит запуск двигателя и движение. Если кнопку старта нажать один раз при выключенном зажигании и нажатой педали тормоза, будет активирован режим ON/RUN/START.

Как только начнется процесс пуска двигателя, отпустите кнопку старта. Процесс пуска двигателя будет продолжаться до тех пор, пока он не запустится. См. «Запуск бензинового двигателя», стр. 9-21. Затем кнопка старта останется в положении ON/RUN.

Сервисный режим

Данный режим предназначен для ремонта и диагностики, проверки работы контрольных ламп и индикаторов, что может потребоваться для проверки на соответствие нормам токсичности отработавших газов. Сервисный режим можно активировать, нажав и удерживая нажатой кнопку старта в течение не менее 5 секунд, при этом выключив зажигание и отпустив педаль тормоза. Приборы и аудиосистема при этом будут работать, как если бы был выбран режим ON/RUN, но привести автомобиль в движение будет невозможно. В сервисном режиме выполнить пуск двигателя невозможно. Для выключения данного режима нажмите кнопку старта еще раз.

Запуск бензинового двигателя

Установите рычаг селектора в положение «Р» (парковка) или «N» (нейтраль). Для пуска двигателя во время движения автомобиля рычаг селектора должен находиться в положении «N» (нейтраль).

Примечание. Не пытайтесь перевести рычаг селектора в положение «Р» (парковка) во время движения автомобиля. Это может привести к повреждению компонентов коробки передач. Переводите рычаг селектора в положение «Р» (парковка) только при неподвижном автомобиле.

Чтобы включить зажигание, пульт дистанционного управления должен находиться в салоне автомобиля.

Зарядные устройства для мобильных телефонов могут мешать работе системы дистанционной идентификации ключа. При

запуске или останове двигателя не должны использоваться зарядные устройства.

Чтобы запустить двигатель:

Процедура запуска

1. Удерживая нажатой педаль тормоза, нажмите кнопку старта, расположенную на приборной панели. См. «Положения кнопки запуска двигателя/включения аксессуаров», стр. 9-16.
2. Если проворачивание коленчатого вала двигателя стартером началось, отпустите кнопку старта, и проворачивание двигателя стартером продолжится автоматически до тех пор, пока двигатель не запустится.

Если пульт дистанционного управления находится вне автомобиля или что-либо мешает передаче его сигнала, на дисплее информационного центра появится сообщение

NO REMOTE DETECTED («Не обнаружены пульты дистанционного управления»). См. «Информационный центр (DIC)», стр. 5-32.

Если необходимо заменить элемент питания в пульте дистанционного управления, на дисплее информационного центра появится сообщение REPLACE BATTERY IN REMOTE KEY («Замените элемент питания в пульте дистанционного управления»). При этом автомобилем можно продолжать пользоваться. См. «Система дистанционного управления замками (RKE)», стр. 2-3.

3. Не увеличивайте обороты двигателя непосредственно после запуска двигателя. Действуйте педалью акселератора плавно и аккуратно пользуйтесь коробкой передач во время прогрева двигателя и коробки передач.

4. Если двигатель не запускается и на дисплее информационного центра нет никаких сообщений, подождите 15 секунд, чтобы дать электродвигателю стартера остыть, прежде чем повторить попытку.

Если двигатель не запускается в течение 5–10 секунд, особенно в очень холодную погоду (ниже -18°C), возможно, что свечи зажигания залиты бензином. Попробуйте нажать педаль акселератора до упора и удерживать ее в таком положении в течение 15 секунд при нажатой кнопке старта.

Примечание. Попытка пуска двигателя в течение длительного времени путем нажатия кнопки старта немедленно после предыдущей попытки пуска может приводить к перегреву и повреждению электродвигателя стартера и сильному

разряду аккумуляторной батареи. Для того чтобы дать электродвигателю стартера остыть, между попытками запуска двигателя должно проходить не менее 15 секунд.

После того как двигатель запустится, отпустите педаль акселератора. Если двигатель запускается и тут же глохнет, повторите те же действия. Это позволяет удалить излишек бензина с электродов свечей зажигания.

Автомобиль оснащен электронной системой управления запуском двигателя. Эта система облегчает запуск двигателя и предотвращает возможность повреждения различных компонентов. После начала проворачивания коленчатого вала двигателя он будет вращаться в течение нескольких секунд или до запуска двигателя. Если двигатель не запускается, проворачивание коленчатого вала автоматически прекращается через 15 секунд,

чтобы предотвратить повреждение электродвигателя стартера. Во избежание повреждения шестерен эта система, кроме того, предотвращает включение стартера при работающем двигателе.

Примечание. Однако установка дополнительного электрооборудования или пользование портативными электронными устройствами может влиять на характер работы двигателя. В этом случае на устранение возможных повреждений гарантии производителя распространяться не будет. См. «Дополнительное электрооборудование», стр. 9-88.

Режим задержки отключения питания дополнительного электрооборудования (RAP)

После останова двигателя можно использовать следующее электрооборудование:

- Аудиосистему (до 10 минут или до открывания двери водителя).
- Электрические стеклоподъемники, люк в крыше (при соответствующей комплектации) и электрические розетки (до 10 минут или до открывания любой двери).

Перевод рычага селектора в положение «Р» (парковка)

1. Удерживайте нажатой педаль тормоза и установите автомобиль на стояночный тормоз.

См. «Стояночный тормоз», стр. 9-34.

2. Переведите рычаг селектора в положение «Р» (парковка), переместив его вперед до упора.
3. Выключите зажигание.

Покидание автомобиля при работающем двигателе

ВНИМАНИЕ

Не рекомендуется оставлять автомобиль с работающим двигателем. Автомобиль является источником повышенной опасности и должен постоянно контролироваться водителем. Он может перегреться и загореться.

Автомобиль может внезапно начать движение, если рычаг селектора ненадежно зафиксирован в положении «Р» (парковка), даже при надежно задействованном стояночном тормозе. Автомобиль может самопроизвольно покатиться.

(см. продолжение)

ВНИМАНИЕ (Продолжение)

Не покидайте автомобиль при работающем двигателе. Если автомобиль оставлен с работающим двигателем, он может неожиданно начать движение. Вы или другие люди могут получить увечья. Для предотвращения начала самопроизвольного движения автомобиля, даже если он находится на горизонтальной ровной поверхности, устанавливайте автомобиль на стояночный тормоз и фиксируйте рычаг селектора коробки передач в положении «Р» (парковка). См. «Перевод рычага селектора в положение «Р» (парковка)», стр. 9-23. Если автомобиль используется совместно с прицепом, см. «Особенности и рекомендации по вождению», стр. 9-78.

Если необходимо покинуть автомобиль при работающем двигателе, убедитесь в том, что рычаг селектора находится в положении «Р» (парковка) и автомобиль надежно удерживается стояночным тормозом. После того как рычаг селектора коробки передач выводится из положения «Р» (парковка), удерживайте автомобиль с помощью педали тормоза. Проверьте, можно ли вывести рычаг селектора из положения «Р» без первоначального перемещения рычага на себя. Если это возможно, значит, рычаг зафиксирован в положении «Р» ненадежно.

Блокировка рычага селектора

Рычаг селектора блокируется, когда на стопорную защелку автоматической коробки передач воздействует часть веса автомобиля. Это происходит при парковке на уклоне, если рычаг селектора не зафиксирован в положении «Р» (парковка) и возникают

трудности при выводе рычага селектора из положения «Р» (парковка). Чтобы предотвратить блокировку рычага селектора, задерживайте стояночный тормоз, а затем переведите рычаг селектора в положение «Р» (парковка). Чтобы узнать, как это выполнить, см. подраздел «Перевод рычага селектора в положение «Р» (парковка)» выше в данной главе.

Если блокировка рычага селектора все же произошла, то может понадобиться помощь другого автомобиля, который переместит ваш автомобиль в направлении подъема, что позволит устранить силу, действующую на стопорную защелку коробки передач, благодаря чему вы сможете вывести рычаг селектора из положения «Р» (парковка).

Если при буксировке прицепа необходимо остановить автомобиль для парковки на уклоне, см. «Особенности и рекомендации по вождению», стр. 9-78.

Вывод рычага селектора из положения «Р»

Данный автомобиль оборудован системой блокировки рычага селектора автоматической коробки передач. Данная система разработана для предотвращения перемещения рычага селектора из положения «Р» (парковка), если переключатель кнопки старта не установлен в положение ON/RUN и не нажата педаль тормоза.

Система блокировки рычага селектора действует постоянно, кроме случаев, когда полностью или сильно разряжена (менее 9 В) аккумуляторная батарея.

Если аккумуляторная батарея полностью или сильно разряжена, попытайтесь зарядить ее или запустить двигатель от аккумуляторной батареи другого автомобиля. См. «*Запуск двигателя от аккумуляторной батареи другого автомобиля*», стр. 10-72.

Для вывода рычага селектора из положения «Р» (парковка) выполните следующее:

1. Нажмите педаль тормоза.
2. Нажмите кнопку START.
3. Нажмите кнопку на рычаге селектора.
4. Установите рычаг селектора в необходимое положение.

Если рычаг селектора из положения «Р» (парковка) вывести не удастся:

1. Отпустите кнопку на рычаге селектора.
2. Нажмите и удерживайте педаль тормоза в нажатом положении, нажмите кнопку на рычаге селектора еще раз.
3. Установите рычаг селектора в необходимое положение.

Если рычаг селектора по-прежнему не удастся вывести из положения «Р» (парковка), обратитесь в авторизованный сервисный центр или в компанию, занимающуюся эвакуацией автомобилей.

Нахождение автомобиля над горючими материалами

ВНИМАНИЕ

При контакте с горячими элементами системы выпуска отработавших газов легко воспламеняющиеся материалы могут загореться. Поэтому не оставляйте автомобиль над разбросанной бумагой, сухими листьями, травой и прочими горючими материалами.

Отработавшие газы

ВНИМАНИЕ

В состав отработавших газов, выделяемых двигателем, входит окись углерода (СО) — газ без цвета и запаха. Попадание СО в организм человека может приводить к потере сознания и даже к смерти.

Отработавшие газы способны проникать внутрь автомобиля, если:

Автомобиль с работающим двигателем находится в закрытом объеме (подземные паркинги, тоннели, при блокировании выхлопной трубы или отсутствии вентиляции под днищем кузова).

Отработавшие газы начинают приобретать необычный запах или со стороны системы выпуска отработавших газов слышен странный или отличный от обычного звук.

(см. продолжение)

ВНИМАНИЕ (Продолжение)

- Нарушена целостность элементов системы выпуска отработавших газов в результате действия коррозии или механического повреждения.
- Была изменена конструкция системы; элементы системы были повреждены или отремонтированы ненадлежащим образом.
- В кузове автомобиля есть сквозные отверстия или щели, образовавшиеся в результате дооборудования автомобиля в ходе послепродажного обслуживания, которые не были загерметизированы.

(см. продолжение)

⚠ ВНИМАНИЕ
(Продолжение)

При обнаружении необычных запахов в пассажирском салоне или в случае, если есть подозрение, что отработавшие газы проникают в салон:

- При движении держите все окна автомобиля полностью открытыми.
- Немедленно доставьте автомобиль в ремонтную мастерскую.

Не оставляйте автомобиль с работающим двигателем в закрытых зонах, таких как гараж, или помещениях, не имеющих системы приточной вентиляции.

Работа двигателя при неподвижном автомобиле

Рекомендуется глушить двигатель, если автомобиль неподвижен.

Если вы оставляете автомобиль с работающим двигателем, выполните следующее, чтобы быть уверенным в том, что автомобиль не будет самопроизвольно перемещаться. См. *«Перевод рычага селектора в положение «Р» (парковка)»*, стр. 9-23 и *«Отработавшие газы»*, стр. 9-26.

Если автомобиль используется совместно с прицепом, см. подраздел *«Особенности и рекомендации по вождению»*, стр. 9-78.

Автоматическая коробка передач

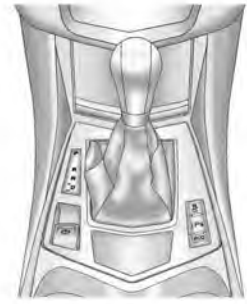

Рычаг селектора коробки передач имеет несколько положений.

«Р» (парковка): в данном положении передние колеса автомобиля заблокированы. При пуске двигателя рычаг селектора должен находиться в этом положении, чтобы автомобиль не мог начать самопроизвольное движение.

ВНИМАНИЕ

Автомобиль может внезапно начать движение, если рычаг селектора ненадежно зафиксирован в положении «Р» (парковка) даже при надежно действующем стояночном тормозе. Автомобиль может самопроизвольно покатиться.

Не покидайте автомобиль при работающем двигателе. Если автомобиль оставлен с работающим двигателем, он может неожиданно начать движение. Вы или другие люди могут получить увечья. Для предотвращения начала самопроизвольного движения автомобиля, даже если он находится на горизонтальной ровной поверхности, устанавливайте автомобиль на стояночный тормоз и фиксируйте рычаг селектора коробки передач в положении «Р» (парковка). См. «Перевод рычага селектора в положение «Р» (парковка)», стр. 9-23 и «Общие сведения о буксировке», стр. 9-78.

Перед запуском двигателя убедитесь в том, что рычаг селектора надежно зафиксирован в положении «Р» (парковка). Данный автомобиль оснащен системой блокировки рычага селектора автоматической коробки передач. Сначала нажмите педаль тормоза до упора, а затем нажмите кнопку на рычаге селектора, когда кнопка старта находится в положении ON/RUN. Если вывести рычаг селектора из положения «Р» (парковка) не удается, ослабьте давление на рычаг селектора и зафиксируйте его в положении «Р» (парковка), не отпуская педали тормоза. Затем нажмите кнопку на рычаге селектора и переведите его в другое положение. См. «Вывод рычага селектора из положения «Р»», стр. 9-25.

Примечание. Включение передачи «R» (задний ход), когда автомобиль еще не остановился, может привести к повреждению автоматической коробки передач. В этом случае гарантия

производителя на устранение возможных повреждений не распространяется. Переводите рычаг селектора автоматической коробки передач в положение «R» (задний ход) только после полной остановки автомобиля.

«R» (задний ход): данная передача используется для движения задним ходом.

При низкой скорости движения автомобиля передача «R» (задний ход) может использоваться для раскочки автомобиля вперед и назад, чтобы освободить его из снега, льда или песка, не повреждая коробку передач. См. «Если автомобиль застрял», стр. 9-11.

«N» (нейтраль): в данном положении рычага селектора двигатель не связан с колесами. Для запуска двигателя во время движения автомобиля можно пользоваться только положением «N» (нейтраль) рычага селектора коробки передач. Кроме

того, используйте положение «N» (нейтраль) при буксировке автомобиля.

 **ВНИМАНИЕ**

Переводить рычаг селектора в положение для движения при высоких оборотах двигателя очень опасно. Если полностью не нажата педаль тормоза, автомобиль может резко тронуться с места. При этом вы можете потерять контроль над автомобилем и сбить других людей, или автомобиль столкнется с неподвижными объектами. Не допускается переводить рычаг селектора в положение для движения при высоких оборотах двигателя.

Примечание. Вывод рычага селектора из положения «P» (парковка) или «N» (нейтраль), когда двигатель работает на повышенных оборотах, может привести к повреждению коробки

передач. В этом случае гарантия производителя на устранение возможных повреждений не распространяется. Перед перемещением рычага селектора убедитесь в том, что двигатель не работает на повышенных оборотах.

«D» (движение): данное положение предназначено для движения вперед в нормальных условиях. Оно обеспечивает минимальный расход топлива. Для увеличения тягового усилия и интенсивного ускорения:

- Если автомобиль движется со скоростью менее 55 км/ч, нажмите педаль акселератора на половину ее хода.
- Если автомобиль движется со скоростью 55 км/ч и более, нажмите педаль акселератора до упора.

Автоматическая коробка передач переключится на пониженную передачу, и тяговое усилие увеличится.

Переключение на более низкую передачу в условиях движения по скользкой дороге может привести к скольжению колес, см. подраздел «Скольжение колес» в разделе «Восстановление контроля над автомобилем», стр. 9-5.

Примечание. Слишком быстрое вращение при буксовании колес или попытка удерживать автомобиль на подъеме при помощи только педали акселератора может привести к повреждению коробки передач. Если автомобиль застрял, не доускайте слишком большой скорости буксования колес. При остановке на подъеме удерживайте автомобиль на месте при помощи педали тормоза.

Режим ручного выбора передач

Функция ручного выбора передач (DSC)

Примечание. При использовании функции DSC движение на высоких оборотах двигателя без переключения на повышенную передачу может привести к повреждению автомобиля. При использовании функции DSC всегда переходите на более высокую передачу.

Функция DSC позволяет пользоваться автоматической коробкой передач как механической. Чтобы активировать данную функцию:

1. Переместите рычаг селектора из положения «D» (движение вперед) в положение «M» (ручной режим).

Если рычаг селектора не будет перемещен вперед или назад, будет выбран спортивный режим. При выборе

спортивного режима переключение передач будет происходить в автоматическом режиме. Передачи переключаются позже, чем в нормальном режиме работы коробки передач. При этом для управления переключением передач используются данные о характере торможения, положении педали акселератора и боковом ускорении.

На дисплее информационного центра появится сообщение SPORT MODE ON («Активирован спортивный режим») См. «Сообщения, связанные с системами поддержания курсовой устойчивости», стр. 5-47. Под счетчиком общего пробега появятся надписи «sport». На шкале тахометра будет также отображаться номер текущей передачи.

В спортивном режиме есть функция предотвращения переключения на более высокую

передачу. Данная функция активируется, когда система распознает, что используется спортивный режим движения, основываясь на данных о боковом ускорении при прохождении поворотов и степени нажатия педали акселератора. Данная функция предотвращает переключение на более высокую передачу при нажатии педали акселератора для ускорения.

2. Для перехода в ручной режим выбора передач нажмите на рычаг селектора и переместите его вперед или назад, чтобы выбрать более высокую или более низкую передачу.

На дисплее информационного центра появится символ «M».

3. Чтобы перейти из ручного режима в спортивный, нажимая и слегка удерживая рычаг селектора, переместите его вперед.

Символ с номером выбранной передачи отображается в правом нижнем углу дисплея, расположенного на комбинации приборов. Число соответствует номеру выбранной передачи при перемещении рычага селектора вперед или назад.

При использовании функции DSC переключение передач будет происходить более быстро и жестко. Вы можете использовать ее для спортивного вождения или при движении на подъеме или спуске, чтобы дольше оставаться на передаче или чтобы переключиться на более низкую передачу для увеличения тягового или тормозного усилия.

Система управления коробкой передач позволит вам выбирать только те передачи, которые соответствуют текущей скорости движения автомобиля и оборотам двигателя. Автоматический переход на более низкую передачу не происходит, если обороты

двигателя слишком высоки, и на более высокую передачу — если достигнута максимальная частота вращения коленчатого вала двигателя.

Если по какой-либо причине переключение не произошло, начнет мигать символ, соответствующий выбранной передаче, указывая на то, что переключение не выполнено.

В режиме ручного управления коробка передач автоматически переключится на более низкую передачу при остановке автомобиля. Это увеличит тяговое усилие при трогании с места.

При трогании с места при наличии на дороге снега и льда необходимо выбрать вторую передачу. Меньшее передаточное число обеспечит большую устойчивость автомобиля при трогании на скользких дорогах.

Экономичный режим движения

Стиль вождения оказывает существенное влияние на расход топлива. Более подробная информация о советах по вождению и наиболее экономичных режимах движения приводится в подразделе «*Экономичные приемы вождения*», стр. 1-25.

Автомобиль может оснащаться автоматической коробкой передач с экономичным режимом. При активации данного режима может быть получено существенное снижение расхода топлива.

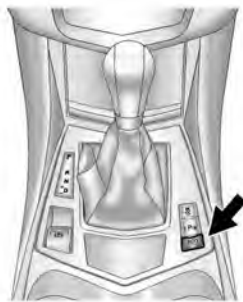

При нажатии кнопки «Eco», расположенной справа от рычага селектора, активируется экономичный режим движения. При этом на комбинации приборов загорается индикатор включения экономичного режима движения. См. «Контрольная лампа активации экономичного режима движения», стр. 5-30. При повторном нажатии данной кнопки экономичный режим движения отключается.

При включенном экономичном режиме:

- Передачи будут переключаться раньше и будут позже включаться пониженные передачи.
- Гидротрансформатор коробки передач будет блокироваться раньше и оставаться заблокированным дольше.
- Педаль акселератора будет менее «чувствительной».
- Система управления двигателем будет более резко отключать подачу топлива при замедлении.
- В экономичном режиме двигатель работает на более низких оборотах, что может приводить к некоторому увеличению шума и вибрации. Это не является признаком неисправности.

Типы трансмиссии

Полный привод

С помощью данной системы (при соответствующей комплектации) крутящий момент двигателя всегда распределяется между всеми четырьмя колесами. Система является автоматической и распределяет крутящий момент между отдельными колесами в соответствии с текущими условиями движения.

При использовании неполноразмерного запасного колеса на полноприводных автомобилях система автоматически определяет наличие неполноразмерного колеса и отключает функцию полного привода. Чтобы вновь активировать систему полного привода и предотвратить чрезмерный износ системы, при первой возможности замените неполноразмерное запасное колесо полноразмерным. См. «Неполноразмерное запасное колесо», стр. 10-71.

Тормозная система

Антиблокировочная система (ABS)

Данный автомобиль оснащен антиблокировочной системой — современной электронной системой, позволяющей избегать блокировку колес при торможении. После пуска двигателя перед началом движения автомобиля выполняется самодиагностика этой системы. При выполнении диагностики может быть слышен характерный шум, а также ощущаться небольшое перемещение педали тормоза. Это не является признаком неисправности.



Данная контрольная лампа загорается при возникновении неисправности антиблокировочной системы. См. «Контрольная лампа антиблокировочной системы (ABS)», стр. 5-24.

Если при движении по скользкой дороге необходимо резко затормозить и продолжать торможение, чтобы избежать столкновения с внезапно появившимся препятствием, процессор блока управления системы определяет, что вращение колес замедляется. Если одно из колес находится на грани блокировки, блок управления начинает избирательное затормаживание каждого из колес.

Антиблокировочная система способна в соответствии с развитием конкретной ситуации изменять тормозное усилие в каждом из колесных тормозных механизмов значительно быстрее, чем

это мог бы сделать водитель. В результате водитель сохраняет контроль над автомобилем даже при резком торможении.

При срабатывании тормозной системы блок управления контролирует скорость вращения каждого колеса и регулирует давление в гидроприводе каждого тормозного механизма.

Помните: действие антиблокировочной системы не сокращает величину времени, необходимого для нажатия педали тормоза, и не всегда сокращает длину тормозного пути. Если ваш автомобиль находится слишком близко к автомобилю, движущемуся впереди, и тот внезапно замедляется, времени для нажатия педали тормоза может не хватить. Выбирайте дистанцию так, чтобы расстояние до автомобиля, движущегося впереди, было достаточным.

Использование антиблокировочной системы

Не «накачивайте» педаль тормоза. Чтобы сработала антиблокировочная система, необходимо сильно нажать педаль тормоза один раз. При этом может быть слышен характерный шум работы данной системы и ощущаться пульсация на педали тормоза. Это не является признаком неисправности.

Торможение в экстренных ситуациях

Антиблокировочная система позволяет водителю тормозить, не теряя возможности управлять автомобилем с помощью рулевого управления. Во многих экстренных ситуациях сохранение возможности управления автомобилем имеет большее значение, чем даже очень эффективное торможение.

Стояночный тормоз

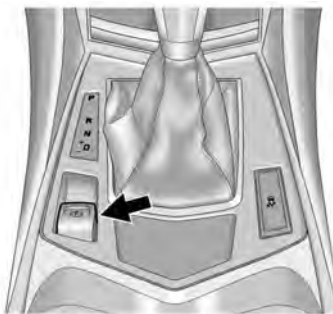

Данный автомобиль оснащен стояночным тормозом с электроприводом (EPB). Выключатель стояночного тормоза с электроприводом расположен на центральной консоли. Стояночный тормоз с электроприводом может быть задействован всегда, даже при выключенном зажигании. Во избежание разрядки аккумуляторной батареи не пользуйтесь стояночным тормозом при выключенном зажигании слишком

часто. Стояночный тормоз можно оставить активированным, когда автомобиль припаркован.

Система оснащена контрольной лампой статуса стояночной тормозной системы и контрольной лампой стояночной тормозной системы. См. «Контрольная лампа тормозной системы», стр. 5-23. На дисплее информационного центра могут также появиться три сообщения. См. «Информационный центр (DIC)», стр. 5-32. В случае падения напряжения в бортовой электросети стояночный тормоз с электроприводом использовать (установить автомобиль на тормоз или снять с тормоза) невозможно.

Прежде чем покинуть автомобиль, посмотрите на контрольную лампу статуса стояночной тормозной системы, чтобы убедиться в том, что стояночный тормоз задействован.

Действие стояночного тормоза с электроприводом

Стояночный тормоз можно задействовать в любое время, когда автомобиль неподвижен. Потяните клавишу выключателя вверх, чтобы установить автомобиль на стояночный тормоз. При активации стояночного тормоза загорается контрольная лампа статуса стояночной тормозной системы. В процессе установки автомобиля на стояночный тормоз данная лампа будет мигать до тех пор, пока он не будет активирован полностью. Если контрольная лампа не загорается или продолжает мигать, обратитесь в авторизованный сервисный центр. Не эксплуатируйте автомобиль, если контрольная лампа статуса стояночной тормозной системы мигает. Обратитесь в авторизованный сервисный центр. См. «Контрольная лампа тормозной системы», стр. 5-23.

Если автомобиль не снят со стояночного тормоза, срабатывает звуковое предупреждение («колокольчик»), а на дисплее информационного центра появится сообщение RELEASE PARKING BRAKE («Снимите автомобиль со стояночного тормоза»). При задействованном стояночном тормозе во время движения автомобиль будет замедляться. При нажатии выключателя стояночного тормоза во время движения автомобиль будет снят с него. Если потянуть выключатель вверх перед остановкой автомобиля и удерживать в таком положении до полной остановки автомобиля, то после остановки автомобиль будет установлен на стояночный тормоз.

Если контрольная лампа статуса стояночной тормозной системы продолжает мигать, значит, стояночный тормоз задействован не полностью или в системе возникла неисправность. На дисплее информационного центра

появится сообщения SERVICE PARKING BRAKE («Неисправность стояночного тормоза»).

Если данная контрольная лампа продолжает мигать, снимите автомобиль со стояночного тормоза и попробуйте задействовать его еще раз. Если лампа по-прежнему мигает, не продолжайте движение. Обратитесь в авторизованный сервисный центр.

Если горит контрольная лампа стояночной тормозной системы, значит, система EPB обнаружила неисправность другой системы и эффективность ее работы снижена. Чтобы задействовать стояночный тормоз, когда горит данный индикатор, потяните выключатель вверх и удерживайте в этом положении. Когда данный индикатор горит, полная активация стояночного тормоза может занять больше времени, чем обычно. Удерживайте выключатель до тех пор, пока не загорится контрольная лампа статуса

стояночной тормозной системы. Если постоянно горит контрольная лампа стояночной тормозной системы, обратитесь в авторизованный сервисный центр.

Водители автомобилей с усовершенствованной системой безопасности могут замечать, что стояночный тормоз с электроприводом будет в некоторых ситуациях при неподвижном автомобиле активироваться автоматически. Это не является признаком неисправности и осуществляется для проверки работоспособности стояночной тормозной системы.

Если задействовать стояночный тормоз не удается, необходимо заблокировать задние колеса, чтобы предотвратить самопроизвольное движение автомобиля.

Снятие автомобиля со стояночного тормоза

Чтобы снять автомобиль со стояночного тормоза, переведите кнопку старта в положение ON/

RUN, нажмите и удерживайте педаль тормоза и кратковременно нажмите клавишу выключателя стояночного тормоза. При попытке снять автомобиль со стояночного тормоза без нажатия педали тормоза прозвучит звуковое предупреждение («колокольчик») и на дисплее информационного центра появится сообщение STEP ON BRAKE TO RELEASE PARK BRAKE («Нажмите педаль тормоза, чтобы снять автомобиль со стояночного тормоза»). Автомобиль снят со стояночного тормоза, когда контрольная лампа статуса стояночной тормозной системы не горит.

Если горит контрольная лампа стояночной тормозной системы, значит, система EPB обнаружила неисправность другой системы и эффективность ее работы снижена. Чтобы снять автомобиль со стояночного тормоза, когда горит данный индикатор, нажмите клавишу выключателя и удерживайте ее нажатой.

Когда данный индикатор горит, снятие автомобиля со стояночного тормоза может занять больше времени, чем обычно. Удерживайте выключатель нажатым до тех пор, пока не погаснет контрольная лампа статуса стояночной тормозной системы. Если контрольная лампа горит, обратитесь в авторизованный сервисный центр.

Примечание. Движение с задействованным стояночным тормозом может привести к перегреву тормозных механизмов и преждевременному износу или повреждению компонентов тормозной системы. Перед началом движения убедитесь в том, что стояночный тормоз полностью снят и не горит контрольная лампа тормозной системы.

Автоматическое снятие автомобиля со стояночного тормоза с электроприводом

Автомобиль будет автоматически снят со стояночного тормоза, если работает двигатель, включена передача для движения и производится попытка трогания. Избегайте резких ускорений при задействованном стояночном тормозе, чтобы продлить срок службы накладок тормозных колодок стояночного тормоза.

Если при буксировке прицепа необходимо остановить автомобиль для парковки на уклоне, см. «*Особенности и рекомендации по вождению*», стр. 9-78.

Система помощи при экстренном торможении

Данный автомобиль оснащен системой помощи при экстренном торможении, которая помогает водителю остановить автомобиль или резко затормозить его

в экстренных ситуациях. Для увеличения тормозного усилия в системе используется электрогидравлический блок управления, входящий в состав системы поддержания курсовой устойчивости в случаях, когда водитель резко и с большой силой нажимает педаль тормоза, пытаясь быстро остановить или резко замедлить автомобиль. Блок управления увеличивает давление в гидроприводе тормозной системы до тех пор, пока не сработает антиблокировочная система. Незначительная пульсация на педали тормоза или ее перемещение в это время не является признаком неисправности. При этом необходимо продолжать нажимать педаль тормоза в соответствии со складывающейся ситуацией. Действие системы помощи при экстренном торможении автоматически прекращается при отпускании педали тормоза или при быстром уменьшении усилия, прикладываемого к педали тормоза.

Система помощи при трогании на подъеме (HSA)

Данный автомобиль оснащен системой помощи при трогании на подъеме, что может оказаться полезным при остановке на подъеме. Данная система разработана для предотвращения непроизвольного движения автомобиля при заглушенном двигателе как вперед, так и назад. Система автоматически активируется при полной остановке автомобиля на подъеме. В период, когда водитель отпускает педаль тормоза и нажимает педаль акселератора, чтобы тронуться с места, когда автомобиль находится на подъеме, система помощи при трогании на подъеме поддерживает давление в тормозном гидроприводе, что предотвращает непроизвольное скатывание автомобиля. Система автоматически отключается при нажатии педали акселератора в течение последующих

двух секунд. Она не активируется, если рычаг селектора находится в положении «D» (движение вперед) и автомобиль находится на спуске или если автомобиль находится на подъеме, а рычаг селектора находится в положении «R» (задний ход).

Системы стабилизации движения

Противобуксовочная система (TCS)

Данный автомобиль оснащен противобуксовочной системой, которая ограничивает скорость вращения колес. На заднеприводных автомобилях система активируется при обнаружении буксования или потери контакта одного или обоих задних колес с дорогой. На автомобилях с системой полного привода она активируется при обнаружении пробуксовывания или потери сцепления с дорогой хотя бы одного из колес. При этом система ограничивает скорость вращения колес(а) и (или) уменьшает крутящий момент двигателя, чтобы ограничить пробуксовку колес.

Во время работы системы может быть слышен характерный звук или ощущаться, что выполняются некоторые действия — это не является признаком неисправности.

Противобуксовочная система активируется при запуске двигателя. Чтобы ограничить скорость вращения колес, особенно на скользких дорогах, система должна быть постоянно включена. Но при необходимости противобуксовочную систему можно отключить.



Символ  мигает, указывая на то, что используется противобуксовочная система.

Если в противобуксовочной системе обнаруживается неисправность, на дисплее информационного центра появляются сообщения SERVICE TRACTION

CONTROL («Неисправность противобуксовочной системы») и SERVICE STABILITRAK («Неисправность системы STABILITRAK») и загорится символ . См. «Сообщения, связанные с системами поддержания курсовой устойчивости», стр. 5-47.

Если на дисплее появляются данные сообщения, загорается и не гаснет символ , автомобиль можно эксплуатировать, но противобуксовочная система работать не будет. Необходимо соответствующим образом скорректировать стиль вождения.

Примечание. Не «накачивайте» педаль тормоза и избегайте резких ускорений, если отключена противобуксовочная система. Это может привести к повреждению компонентов трансмиссии автомобиля.

Если загорается и не гаснет символ , перезапустите систему следующим образом:

1. Остановите автомобиль.

2. Заглушите двигатель и подождите 15 секунд.
3. Запустите двигатель.



Если символ  продолжает гореть при скорости движения автомобиля выше 20 км/ч, обратитесь в авторизованный сервисный центр.

Если загорелась данная контрольная лампа, срабатывает звуковое предупреждение («колокольчик»).



Лампа с символом  расположена на центральной консоли.



Зажигается контрольная лампа TCS off, чтобы водитель видел, что данная система отключена.

Противобуксовочную систему можно отключить, нажав и отпустив кнопку . Если противобуксовочная система отключена, загорается символ  и система

не ограничивает скорость вращения колес. Необходимо соответствующим образом скорректировать стиль вождения. На информационном дисплее появляется сообщение Traction Control Off («Противобуксовочная система отключена»). См. «Сообщения, связанные с системами поддержания курсовой устойчивости», стр. 5-47.

Нажмите и отпустите кнопку  снова для включения противобуксовочной системы. На комбинации приборов загорается символ . На информационном дисплее появляется сообщение Traction Control On («Противобуксовочная система включена»). См. «Сообщения, связанные с системами поддержания курсовой устойчивости», стр. 5-47.

Если на автомобилях с системой полного привода противобуксовочная система отключена, она по-прежнему может издавать некоторый шум. Это не является

признаком неисправности и необходимо при использовании системы полного привода.

Систему необходимо отключать, если автомобиль застрял в песке, грязи или снегу и его необходимо «раскачать». См. «Если автомобиль застрял», стр. 9-11. Для получения информации об использовании противобуксовочной системы в условиях снега или льда см. также «Вождение зимой», стр. 9-9.

Если противобуксовочная система активировалась при действующей системе круиз-контроля, то последняя автоматически отключается. Нажмите кнопку выключателя системы круиз-контроля, чтобы включить систему, когда это будут позволять дорожные условия. См. «Система круиз-контроля», стр. 9-43.

Использование неоригинального дополнительного оборудования и аксессуаров может отрицательно влиять на поведение

автомобиля. См. «Дополнительное оборудование и внесение изменений в конструкцию автомобиля», стр. 10-2.

Система поддержания курсовой устойчивости StabiliTrak®

Данный автомобиль оснащен системой поддержания курсовой устойчивости, называемой «StabiliTrak». Эта современная электронная система помогает водителю сохранять заданное направление движения автомобиля в сложных условиях движения.

Система StabiliTrak активируется в том случае, когда блок управления данной системы определяет наличие разницы между параметрами направления движения автомобиля, задаваемыми водителем, и фактическим направлением движения автомобиля. Система выборочно притормаживает отдельные колеса, чтобы



помочь водителю удержать автомобиль на заданном курсе.

Система курсовой устойчивости StabiliTrak активируется автоматически при запуске двигателя. Чтобы обеспечивать поддержание курсовой устойчивости автомобиля, система должна быть всегда включена. При запуске двигателя автоматически также включается система поддержания курсовой устойчивости прицепа (TSC). Для получения дополнительной информации см. раздел «Система поддержания курсовой устойчивости прицепа», стр. 9-87.



Если система поддержания курсовой устойчивости начинает действовать, на комбинации приборов загорается контрольная лампа противобуксовочной системы/

системы StabiliTrak. Это происходит также при активации противобуксовочной системы. При действии системы может быть слышен характерный звук или ощущаться вибрация на педали тормоза. Это не является признаком неисправности. Продолжайте удерживать автомобиль на заданном курсе.

Если в системе StabiliTrak обнаружится неисправность, на дисплее информационного центра появится сообщение SERVICE STABILITRAK («Неисправность системы StabiliTrak») и загорится символ . См. «Сообщения, связанные с системами поддержания курсовой устойчивости», стр. 5-47. Если на дисплее появляется данное сообщение, загорается и постоянно светится символ , автомобиль можно эксплуатировать, но данная система действовать не будет. Необходимо соответствующим образом скорректировать стиль вождения.



Если загорается и не гаснет символ , перезапустите систему следующим образом:

1. Остановите автомобиль.
2. Заглушите двигатель и подождите 15 секунд.
3. Запустите двигатель.



Если символ  продолжает гореть при скорости движения автомобиля выше 20 км/ч, обратитесь в авторизованный сервисный центр.



Контрольная лампа с символом  расположена на центральной консоли.

Обе системы можно отключить, нажав и удерживая нажатой кнопку с символом  до тех пор, пока на панели приборов не загорятся символы .

и . Противобуксовочная система также будет отключена. При отключении системы StabiliTrak она не будет обеспечивать поддержание курсовой устойчивости автомобиля или ограничивать скорость вращения колес. Необходимо соответствующим образом скорректировать стиль вождения. На информационном дисплее появляется сообщение Traction Control Off («Противобуксовочная система отключена»). См. «Сообщения, связанные с системами поддержания курсовой устойчивости», стр. 5-47.

Нажмите и отпустите кнопку  повторно для активации систем,  при этом на комбинации приборов погаснет символ . На информационном дисплее появляется сообщение Traction Control On («Противобуксовочная система включена»). См. «Сообщения, связанные с системами поддержания курсовой устойчивости», стр. 5-47.

Если система StabiliTrak начала действовать при включенной системе круиз-контроля, то последняя автоматически отключается. Нажмите кнопку выключателя системы круиз-контроля, чтобы включить систему, когда это будут позволять дорожные условия. См. «Система круиз-контроля», стр. 9-43.

Задний дифференциал повышенного трения

Автомобили с задним дифференциалом повышенного трения обладают большей проходимостью при движении по снегу, грязи, льду, песку или гравию. При недостаточном сцеплении одного из колес с дорогой данная система позволяет повысить тяговое усилие на колесе, имеющем лучшее сцепление с дорогой. Дифференциал повышенного трения заднего моста также позволяет водителю лучше контролировать автомобиль при

прохождении крутых поворотов или завершении таких маневров, как смена полосы движения.

Система управления жесткостью подвески

Данный автомобиль может быть оснащен системой управления плавностью хода, которая называется «система регулирования жесткости подвески». Выбор настроек подвески можно произвести в любое время. С учетом данных о состоянии дороги, угле поворота рулевого колеса и скорости движения автомобиля с помощью данной системы обеспечивается наилучшая управляемость при оптимальной плавности хода. При движении по ровной дороге разница между режимами Tour и Sport не ощущается.

Tour: используется для движения по городу и автомагистрялям. Данный режим обеспечивает максимальную плавность хода.

Sport: используйте данный режим, если необходимо управлять автомобилем более активно, что может быть вызвано как дорожными условиями, так и личными предпочтениями. В данном режиме водитель лучше чувствует автомобиль благодаря увеличенному усилию на рулевом колесе и увеличенной жесткости подвески. В этом режиме изменяется алгоритм переключения передач.

По умолчанию действует режим Tour. Чтобы перейти из режима Tour в режим Sport, переведите рычаг селектора влево, когда он находится в положении «D» (движение вперед). При перемещении рычага селектора влево происходит автоматический переход в режим Sport. Перемещение рычага селектора вперед или назад приводит к переходу в ручной режим («M») управления коробкой передач.

На дисплее информационного центра (DIC) появится сообщение

SPORT MODE ON («Включен режим Sport»). При перемещении рычага селектора вправо при положении «D» (движение вперед) будет восстановлен режим Tour настроек подвески. См. «Режим ручного выбора передач», стр. 9-30 в разделе «Автоматическая коробка передач».

Если в системе регулирования жесткости подвески возникла неисправность, на дисплее информационного центра появится сообщение SERVICE SUSPENSION SYSTEM («Неисправность системы регулирования жесткости подвески»). См. «Сообщения, связанные с системами поддержания курсовой устойчивости», стр. 5-47. Необходимо соответствующим образом скорректировать стиль вождения.

Система круиз-контроля

ВНИМАНИЕ

Не используйте систему круиз-контроля в условиях, когда движение с постоянной скоростью небезопасно. Не используйте систему круиз-контроля в условиях движения в плотном транспортном потоке, а также на извилистых дорогах.

Пользоваться системой круиз-контроля на скользких дорогах также опасно. На таких дорогах вы можете потерять контроль над автомобилем из-за часто меняющихся условий сцепления колес с дорогой, что может стать причиной чрезмерной пробуксовки колес. Не пользуйтесь системой круиз-контроля на скользких дорогах.

При помощи системы круиз-контроля, начиная приблизительно с 40 км/ч, можно поддерживать выбранную скорость движения постоянной, не используя педаль акселератора. При скорости движения менее 40 км/ч система круиз-контроля не действует.

При нажатии педали тормоза система круиз-контроля отключается.

Если автомобиль оснащен системой StabiliTrak® и система начинает ограничивать скорость вращения колес, то система круиз-контроля будет выключена автоматически. См. «Система поддержания курсовой устойчивости StabiliTrak®», стр. 9-40 и «Противобуксовочная система (TCS)», стр. 9-38. После восстановления нормальных условий движения систему круиз-контроля можно активировать снова.



 При нажатии данной кнопки происходит включение/отключение данной системы: при включении системы круиз-контроля на комбинации приборов появляется символ белого цвета.

+RES («Восстановить»/«Ускориться»): кратковременно нажимайте рычажок для восстановления установленной ранее скорости или для увеличения скорости, если система круиз-контроля уже включена.

SET- («Установить»/«Движение с заданной скоростью»): коротко

переместите рычажок вниз для установки значения скорости и активации системы круиз-контроля или для уменьшения скорости, если система круиз-контроля уже активирована.

 («Отмена»): при нажатии данной кнопки система круиз-контроля отключается, при этом последнее значение заданной скорости сохраняется в памяти системы.

Активация режима движения с использованием системы круиз-контроля

Если кнопка включения системы круиз-контроля нажата, но система не активирована, возможно случайное включение этой системы при неподходящих условиях движения. Не оставляйте систему круиз-контроля включенной, когда вы ей не пользуетесь.

1. Нажмите кнопку .
2. Доведите скорость автомобиля до требуемой величины.

3. Переместите рычажок вниз в положение SET- и отпустите его.
4. Снимите ногу с педали акселератора

Когда с помощью системы круиз-контроля автомобиль будет выведен в режим заданной скорости, на комбинации приборов загорится зеленый индикатор включения системы круиз-контроля.

Восстановление заданной скорости движения

Если при выбранной заданной скорости движения была нажата педаль тормоза, то действие системы круиз-контроля временно прекращается с сохранением последнего значения заданной скорости.

Если автомобиль движется со скоростью 40 км/ч или выше, нажмите кнопку +RES, расположенную на рулевом колесе. Автомобиль вернется в режим скорости, заданной ранее.

Увеличение скорости при движении на заданной скорости

Если система круиз-контроля уже включена:

- Переместите рычажок вверх в положение +RES и удерживайте его до момента достижения желаемой скорости, затем отпустите его.
- Чтобы немного увеличить скорость движения, коротко переместите переключатель +RES вверх. При каждом таком нажатии скорость движения автомобиля увеличивается приблизительно на 1,6 км/ч.

Снижение скорости при движении на заданной скорости

Если система круиз-контроля уже включена:

- Переместите рычажок вниз в положение SET- и удерживайте его до момента достижения желаемой скорости, затем отпустите его.

- Для небольшого уменьшения скорости кратковременно нажимайте рычажок вниз к положению SET-. При каждом таком нажатии скорость движения автомобиля уменьшается приблизительно на 1,6 км/ч.

Система круиз-контроля может автоматически притормаживать автомобиль для его замедления.

Обгон другого автомобиля при включенной системе круиз-контроля



Для увеличения скорости нажмите педаль акселератора. Как только нога будет убрана с педали акселератора, автомобиль вернется к скорости, ранее заданной для системы круиз-контроля; данная величина скорости будет поддерживаться и в дальнейшем.

Пользование системой круиз-контроля при движении по холмистой местности

Действие системы круиз-контроля при движении по холмистой местности зависит от скорости движения, загрузки автомобиля и крутизны уклонов. При движении на крутых подъемах для поддержания выбранной скорости может потребоваться нажатие педали акселератора. При движении на крутых спусках, чтобы контролировать скорость движения, может потребоваться нажатие педали тормоза. При нажатии педали тормоза система круиз-контроля отключается.

Выключение системы круиз-контроля

Существует три способа выключения системы круиз-контроля.

- Слегка нажмите педаль тормоза.
- Нажмите кнопку .
- Нажмите кнопку .

Удаление данных о выбранной скорости

Данные о ранее заданной скорости движения автомобиля удаляются при нажатии кнопки  или выключении зажигания.

Система адаптивного круиз-контроля

В автомобилях с системой адаптивного круиз-контроля (ACC) данная система позволяет водителю выбрать скорость движения автомобиля и величину дистанции до идущего впереди автомобиля. Внимательно ознакомьтесь с данным разделом, прежде чем приступить к использованию этой системы. Дистанция до идущего впереди автомобиля отображается в виде времени, которое затрачивается на прохождение дистанции между вашим автомобилем и автомобилем, идущим непосредственно впереди. Если система ACC не обнаруживает автомобиля, идущего впереди,

она действует как обычная система круиз-контроля. В системе ACC используется фронтальная камера и радарные датчики.

Если перед вашим автомобилем обнаружен другой автомобиль, система ACC может замедлять автомобиль, в том числе с использованием тормозной системы, для поддержания заданной дистанции между автомобилями. Для отключения системы ACC, нажмите педаль тормоза. Если система ACC управляет автомобилем, когда срабатывает противобуксовочная система (TCS), система ACC автоматически отключается. См. «*Противобуксовочная система (TCS)*», стр. 9-38. При улучшении условий движения, когда может безопасно действовать система ACC, ее можно активировать снова.

ВНИМАНИЕ

Система ACC обладает ограниченными возможностями торможения, интенсивности которого может быть недостаточно для того, чтобы предотвратить столкновение с автомобилем, идущим впереди. Это может происходить, когда водитель идущего впереди автомобиля резко затормаживает или останавливает его, или перед вашим автомобилем внезапно оказывается автомобиль, шедший по соседним полосам.

См. также «Привлечение внимания водителя» в данном разделе. Необходимо постоянно быть внимательным при управлении автомобилем и быть готовым к предпринятию соответствующих действий, в том числе торможению. См. «*Предусмотрительность при вождении*», стр. 9-3.

⚠ ВНИМАНИЕ

Система адаптивного круиз-контроля не реагирует на появление на проезжей части детей, пешеходов, животных и других объектов.

Не используйте систему адаптивного круиз-контроля в следующих ситуациях:

- На извилистых холмистых дорогах или если датчики заблокированы снегом, льдом или грязью. Система может не обнаруживать автомобили, идущие впереди. Следите за тем, чтобы вся передняя часть автомобиля была чистой.

(см. продолжение)

**⚠ ВНИМАНИЕ
(Продолжение)**

- В условиях недостаточной видимости, таких как туман, дождь или снегопад. Использовать систему адаптивного круиз-контроля в данных условиях не следует.
- На скользких дорогах при частой смене участков с разными типами покрытия может возникать чрезмерное скольжение колес.





⏻ (On/Off — «Вкл.»/«Выкл.»): при нажатии данной кнопки происходит включение/отключение данной системы.

+RES («Восстановить»/«Ускориться»): кратковременно нажимайте данную кнопку для восстановления установленной ранее скорости или для увеличения скорости, если система круиз-контроля уже включена.

SET- («Установить»/«Движение»): Коротко переместите рычажок вниз для установки значения скорости и активации системы адаптивного

круиз-контроля или для уменьшения скорости, если система ACC уже активирована.

 **(Cancel — отмена):** при нажатии данной кнопки система адаптивного круиз-контроля отключается, при этом последнее значение заданной скорости сохраняется в памяти системы.

 **(Follow Distance Gap — установка дистанции):** нажимайте данную кнопку для установки времени (соответствующего дистанции) для системы ACC. Выберите значение дистанции: «Far» (большая), «Medium» (средняя), «Near» (малая).

Активация режима движения с использованием системы адаптивного круиз-контроля

Если кнопка включения системы круиз-контроля нажата, но система не активирована, возможно случайное включение этой системы при неподходящих условиях движения. Не оставляйте

систему круиз-контроля включенной, когда вы ей не пользуетесь.

Выберите скорость, которая будет поддерживаться системой адаптивного круиз-контроля. Это скорость автомобиля, которая будет поддерживаться при отсутствии автомобиля, идущего впереди вашего автомобиля.

Система ACC не поддерживает скорость ниже 40 км/ч, хотя ее действие может возобновляться при скорости ниже указанного значения.

Для активации системы ACC:

1. Нажмите кнопку .
2. Доведите скорость автомобиля до требуемой величины.
3. Переместите рычажок вниз в положение SET- и отпустите его.
4. Снимите ногу с педали акселератора.

После активации системы ACC она может сразу же начать

затормаживать ваш автомобиль, если перед ним будет обнаружен другой автомобиль на дистанции, меньшей, чем была установлена вами.



Индикатор системы ACC находится на комбинации приборов. Когда система ACC активна, этот символ будет подсвечен.

При выборе скорости учитывайте действующие ограничения скорости, скорость движения других транспортных средств и погодные условия.

Восстановление заданной скорости движения

Если при выбранной заданной скорости движения была нажата педаль тормоза, то действие системы адаптивного

(DIC) появляется соответствующее предупреждение. См. «Сообщения, связанные с системой круиз-контроля», стр. 5-38.

- Переместите рычажок вниз в положение +RES и удерживайте его до момента достижения желаемой скорости, затем отпустите его.
- Чтобы немного увеличить скорость движения, коротко переместите рычажок в сторону положения +RES. При каждом таком нажатии скорость движения автомобиля увеличивается приблизительно на 1,6 км/ч.

Если система не обнаруживает автомобиль, идущий перед вашим автомобилем, скорость будет увеличиваться до вновь установленного значения.

Увеличение скорости при движении на заданной скорости

Если система ACC уже была активирована, выполните следующее:

- Нажмите педаль тормоза, чтобы скорость движения автомобиля уменьшилась. Или переместите рычажок в положение SET-, затем отпустите его и педаль акселератора. Теперь автомобиль будет поддерживать новую, более низкую скорость.
- Переместите рычажок вниз в положение SET- и удерживайте его до момента достижения желаемой скорости, затем отпустите его.
- Для небольшого уменьшения скорости временно нажимайте рычажок вниз в сторону положения SET-. При каждом таком нажатии скорость движения автомобиля уменьшается приблизительно на 1,6 км/ч.

Выбор дистанции между автомобилями

Когда с помощью системы ACC обнаруживается автомобиль, идущий перед вашим автомобилем, она будет уменьшать скорость движения вашего автомобиля для поддержания заданного значения дистанции.

Нажимайте на зону с символом  в центральной части рулевого колеса, чтобы выбрать величину дистанции. Нажимая данную кнопку, можно выбирать следующие режимы: «Far» (большая), «Medium» (средняя), «Near» (малая).

При нажатии на комбинации приборов будет кратковременно отображаться соответствующая надпись. Заданный режим дистанции будет поддерживаться до изменения этого режима.

Поскольку каждому из трех упомянутых выше значений дистанции соответствует определенная величина, выраженная в единицах времени, значение дистанции будет изменяться в зависимости от скорости движения автомобиля. Чем быстрее движется ваш автомобиль, тем быстрее он будет приближаться к автомобилям, идущим впереди. При выборе величины дистанции учитывайте плотность и скорость транспортного потока, а также погодные условия. Три варианта настройки дистанции могут не подходить для всех водителей и всех видов погодных условий.

При изменении величины дистанции автоматически изменяется чувствительность системы предупреждения о возможном столкновении спереди (FCA). См. «Система предупреждения о возможном столкновении спереди (FCA)», стр. 9-63.

Привлечение внимания водителя



При активированной системе АСС внимание водителя может привлекаться, если:

- Система АСС не способна интенсивно затормозить автомобиль из-за очень большой скорости сближения автомобилей.
- Возникли временные условия, при которых пользование системой АСС невозможно. См. «Сообщения о состоянии автомобиля», стр. 5-36.

- В системе обнаружена неисправность. См. «Сообщения о состоянии автомобиля», стр. 5-36.

Когда возникают упомянутые выше условия, на ветровом стекле появляется серия световых вспышек красного цвета, предупреждающих водителя о возможности столкновения. Одновременно с этим может восьмикратно сработать звуковое предупреждение или пятикратно сработает функция подачи вибрации на обе половины подушки сиденья водителя. См. подраздел «Системы обнаружения/предупреждения о возможном столкновении» в разделе «Пользовательские настройки», стр. 5-52.

См. «Предусмотрительность при вождении», стр. 9-3.

Приближение к автомобилю и следование за ним



На информационном центре появляется индикатор обнаружения автомобиля впереди.

Данный символ отображается только в случае, если обнаружен автомобиль, идущий перед вашим автомобилем.

Если данный символ отсутствует, система ACC не затормаживает автомобиль и не реагирует на наличие автомобиля, идущего впереди.

Система ACC автоматически замедляет автомобиль и регулирует скорость движения вашего автомобиля, поддерживая заданную дистанцию. Скорость движения вашего автомобиля увеличивается или уменьшается при следовании за автомобилем, идущим впереди, но заданная вами скорость не превышает. При необходимости возможно применение частичного торможения.

Во время торможения загораются стоп-сигналы. Звук работы элементов тормозной системы при автоматическом торможении может отличаться от звука работы системы при обычном торможении. Это не является признаком неисправности.

Неподвижные объекты и объекты, движущиеся с очень малой скоростью



ВНИМАНИЕ

Система адаптивного круиз-контроля (ACC) может не распознавать неподвижные объекты и объекты, движущиеся перед вашим автомобилем с очень малой скоростью, и не реагировать на них. Например, система не будет применять торможение перед стоящим автомобилем, если до этого его движение системой не распознавалось. Это может возникать в ситуации движения с частыми остановками и последующим троганием или в случае, если перед вашим автомобилем неожиданно возникает другой автомобиль в результате перестроения из другой полосы движения.

(см. продолжение)

 **ВНИМАНИЕ**
(Продолжение)

Ваш автомобиль в такой ситуации может не остановиться, и произойдет столкновение. При пользовании системой АСС необходимо постоянно быть внимательным и быть готовым к предпринятию соответствующих действий, в том числе к торможению.

Автоматическое отключение системы АСС

Система АСС может автоматически отключаться, и водителю будет необходимо самостоятельно затормаживать автомобиль в случаях, когда:

- заблокированы датчики системы;
- отсутствуют другие транспортные средства и объекты для обнаружения;

- в системе возникли неисправности;
- перегрелись тормозные механизмы.

При отключении системы АСС соответствующий символ на комбинации приборов исчезает.

Уведомление о возобновлении действия системы АСС

Система АСС поддерживает дистанцию/время между вашим автомобилем и автомобилем, идущим впереди, замедляя движение вашего автомобиля, если это необходимо, или останавливая его.

Если автомобиль, шедший впереди, исчезает и действие системы АСС не было возобновлено, индикатор обнаружения автомобиля, идущего впереди, на комбинации приборов начинает светиться в мигающем режиме как напоминание. Кроме того, троекратно будет подана вибрация на обе стороны подушки сиденья водителя или троекратно

прозвучит звуковое предупреждение. См. «Типы предупреждений» и «Уведомления о движениях» в подразделе «Системы обнаружения/предотвращения столкновения» раздела «*Пользовательские настройки*», стр. 5-52.

После исчезновения из поля зрения автомобиля, шедшего впереди, нажмите кнопку RES+ или педаль акселератора для возобновления действия системы АСС. Если автомобиль остается неподвижным в течение более двух минут или если открывается дверь водителя и отстегивается ремень безопасности водителя, система АСС автоматически активирует стояночный тормоз с электроприводом для удержания автомобиля на месте. Загорается контрольная лампа стояночного тормоза. См. «*Стояночный тормоз*», стр. 9-34. Для возобновления действия системы АСС и снятия автомобиля со стояночного тормоза нажмите педаль акселератора, а затем кнопку RES+.

 **ВНИМАНИЕ**

Если автомобиль был остановлен с помощью системы АСС и если система АСС была деактивирована, отключена или ее действие было отменено, автомобиль удерживаться на месте не будет. Автомобиль может самопроизвольно покатиться. При удержании автомобиля системой АСС во время остановки всегда будьте готовы к тому, чтобы самостоятельно контролировать состояние автомобиля с помощью рабочей тормозной системы.

 **ВНИМАНИЕ**

Оставлять автомобиль, когда рычаг селектора не установлен в положение «Р» (парковка), может быть опасно. Не покидайте автомобиль, когда он удерживается на месте после затормаживания с использованием системы АСС. Всегда переводите рычаг селектора в положение «Р» (парковка) и выключайте зажигание перед тем, как покинуть автомобиль.

Подавление действия системы АСС

Если при действующей системе АСС нажать педаль тормоза, на дисплее информационного центра (DIC) появится сообщение о том, что автоматическое торможение осуществляться не будет. См. «Сообщения о состоянии автомобиля», стр. 5-36. Действие системы АСС будет автоматически возобновлено после того, как водитель отпустит педаль акселератора.

 **ВНИМАНИЕ**

Торможение с помощью системы АСС не осуществляется, если нога водителя находится на педали акселератора. Может произойти столкновение вашего автомобиля с автомобилем, идущим впереди.

На извилистой дороге

ВНИМАНИЕ

При движении по извилистой дороге система АСС в некоторых случаях может не обнаруживать автомобили, движущиеся по вашей полосе перед вашим автомобилем. Может произойти столкновение, когда ваш автомобиль будет набирать установленную вами скорость, особенно в случаях, когда идущий впереди автомобиль покидает полосу движения или входит на нее. В подобных условиях контроль над автомобилем может быть потерян и может произойти столкновение. Не пользуйтесь системой АСС в местах разветвления и примыкания дорог. Всегда будьте готовы к торможению.

ВНИМАНИЕ

При движении по закруглениям дорог система АСС может распознавать автомобили, движущиеся в попутном направлении по соседним полосам, или не успевать реагировать на появление в ее поле зрения автомобилей, движущихся впереди по полосе, по которой движется ваш автомобиль. Может произойти столкновение вашего автомобиля с автомобилем, идущим впереди или будет потерян контроль над вашим автомобилем. Будьте особенно внимательны при прохождении поворотов и готовы тормозить. Выбирайте соответствующую скорость для прохождения поворотов.

На крутых поворотах система АСС может действовать несколько иначе, чем обычно. На очень крутых поворотах она может замедлять автомобиль.

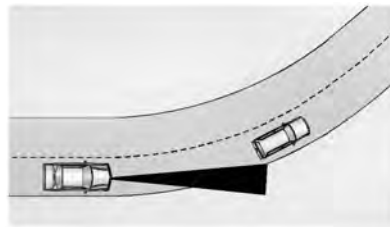

При входе в поворот вашего автомобиля система АСС может не обнаруживать автомобили, движущиеся впереди, в результате чего скорость вашего автомобиля может увеличиваться. Когда это происходит, на комбинации приборов исчезает символ автомобиля, движущегося впереди.

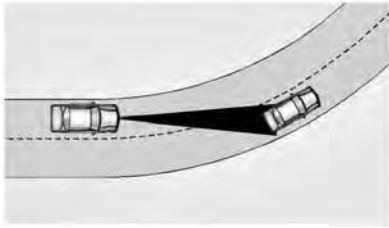

Система АСС может обнаруживать автомобили, движущиеся в попутном направлении по соседним полосам движения, и применять торможение.

Система АСС может неожиданно подавать предупреждение и (или) затормаживать автомобиль, когда это не является необходимым. Это может быть следствием того, что система среагировала на автомобили, движущиеся по другим полосам, дорожные знаки, ограждения и другие неподвижные объекты при входе в поворот или выходе из него. Это не является признаком неисправности системы.

При перестроении автомобилей, движущихся по другим полосам

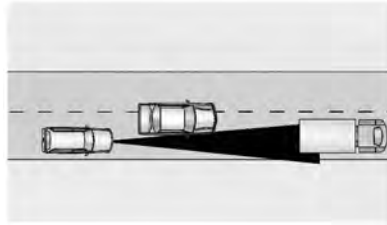

Система АСС не обнаруживает идущие впереди автомобили до тех пор, пока они не окажутся полностью в пределах полосы, по которой движется ваш автомобиль. Может потребоваться ваше вмешательство для торможения.



Не используйте систему в холмистой местности и при буксировке прицепа



Не используйте систему АСС при движении по холмистой местности или при буксировке прицепа. При движении по холмистой местности система АСС не будет распознавать автомобили, движущиеся перед вашим автомобилем. При движении по холмистой местности чаще, чем в равнинной, приходится совершать обгон и тормозить, особенно при буксировке прицепа. При нажатии педали тормоза система круиз-контроля отключается.

Отключение системы АСС

Существует три способа выключения системы адаптивного круиз-контроля:

- Слегка нажмите педаль тормоза.
- Нажмите кнопку .
- Нажмите кнопку .

Удаление данных о выбранной скорости

Данные о ранее заданной скорости движения автомобиля удаляются при нажатии кнопки  или выключении зажигания.

Очистка датчиков

Действие фронтальной камеры, расположенной перед внутренним зеркалом заднего вида, и радарных датчиков, установленных в передней части автомобиля, может ухудшаться и даже блокироваться снегом, льдом и грязью. Для нормальной работы системы АСС эти зоны необходимо очищать.

Информация о мойке автомобиля приведена в подразделе «Мойка автомобиля» раздела «Уход за кузовом», *стр. 10-81*.

Действие системы адаптивного круиз-контроля может ограничиваться и другими факторами.

Системы помощи водителю

Данный автомобиль может быть оборудован системами, действующими для предотвращения или снижения тяжести последствий при столкновениях, возникающих при движении, выполнении маневров задним ходом и парковки. Внимательно ознакомьтесь с данным разделом, прежде чем приступить к использованию этих систем.

 **ВНИМАНИЕ**

Не полагайтесь исключительно на действие систем помощи водителю. Наличие этих систем не устраняет необходимости внимательно и безопасно управлять автомобилем. Вы можете не услышать или не почувствовать сигналы привлечения внимания и предупреждения, подаваемые этими системами. Сохраняйте осторожность при смене занимаемой полосы движения, чтобы избежать травм, гибели людей и повреждения автомобиля. См. «Предусмотрительность при вождении», стр. 9-3.

Во многих случаях эти системы:

- не обнаруживают наличие детей, пешеходов, велосипедистов или животных;

(см. продолжение)

 **ВНИМАНИЕ**
(Продолжение)

- не обнаруживают автомобили или объекты, находящиеся за пределами поля «зрения» систем;
- не работают при любой скорости;
- не предупреждают вас или не привлекают ваше внимание достаточно раз для того, чтобы избежать столкновения;
- не работают в условиях плохой видимости или плохой погоды;
- не работают, если датчики закрыты льдом, снегом или грязью.

Необходимо постоянно быть внимательным при управлении автомобилем и быть готовым к предпринятию соответствующих действий, в том числе к торможению.

Сиденье водителя с функцией подачи звукового предупреждения или предупреждения в виде вибрации

Некоторые системы помощи водителю привлекают его внимание к помехам для движения с помощью звуковых предупреждений («колокольчик»). Информацию о том, как можно изменить громкость звукового предупреждения, приведена в подразделе «Оборудование для повышения комфорта» в разделе «*Пользовательские настройки*», стр. 5-52.

При наличии сиденья водителя с функцией предупреждения оно вместо звуковых предупреждений может подавать водителю предупреждения в виде вибрации подушки сиденья. См. подраздел «Системы обнаружения/предупреждения о столкновении» в разделе «*Пользовательские настройки*», стр. 5-52.

Системы помощи при парковке и движении задним ходом

При включении передачи заднего хода («R») камера заднего обзора (RVC) и система помощи при движении задним ходом могут помогать водителю избежать столкновения или сводить последствия столкновений к минимуму. На некоторых автомобилях могут быть установлены системы автоматического торможения при движении задним ходом, система предупреждения об объектах, находящихся сзади, система предупреждения об объектах, движущихся сзади в поперечном направлении (RCTA) и (или) система помощи при парковке с передними датчиками.

При включении передачи заднего хода («R») с помощью камеры заднего обзора на дисплей, расположенный в центральной консоли, подается изображение зоны, находящейся за автомобилем.

⚠ ВНИМАНИЕ

Камера заднего обзора не обнаруживает пешеходов, животных или другие предметы, расположенные вне поля зрения камеры, ниже бампера или под автомобилем. Дистанция, отображаемая на дисплее, может отличаться от фактической. При движении автомобиля задним ходом не ориентируйтесь только по изображению, выводимому с помощью камеры заднего обзора. Не пользуйтесь изображением, выводимым на экран системы, при длительном движении задним ходом с высокой скоростью или при возможности появления автомобилей, движущихся в поперечном направлении. Сохраняйте осторожность при движении задним ходом, чтобы избежать травмирования и (или) гибели людей и повреждений автомобиля. Перед началом движения назад всегда убеждайтесь в безопасности маневра с помощью зеркал заднего вида и оценивая обстановку через боковые и заднее окна.

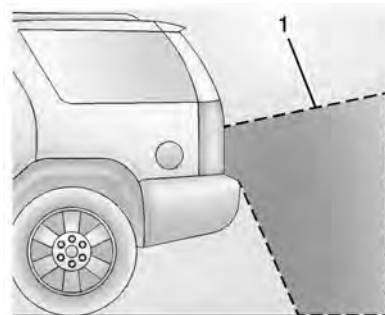

1. Зона охвата камеры системы заднего обзора.

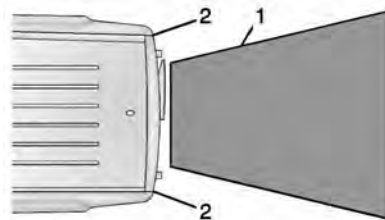

1. Зона охвата камеры системы заднего обзора.
2. Углы заднего бампера.

Отображаемые объекты могут располагаться ближе или дальше, чем они воспринимаются на экране. Размеры отображаемой зоны ограничены, и объекты, находящиеся слишком близко к углам бампера или под ним, могут быть на экране не видны.

На экране камеры заднего обзора могут отображаться предупреждения в виде треугольников. Они отображаются в местах, в которых ультразвуковые датчики системы помощи при парковке задним ходом обнаруживают препятствия. Цвет треугольников может изменяться с янтарного на красный и увеличиваться в размерах по мере приближения к препятствию.

На автомобилях с системой предупреждения о приближении сзади автомобилей, движущихся в поперечном направлении (RCTA), этот треугольник со стрелкой может отображаться на дисплее камеры заднего обзора для предупреждения

о приближении автомобилем, движущихся за вашим автомобилем поперек в одном из направлений. Данная система обнаруживает объекты, приближающиеся слева или справа от автомобиля на расстоянии до 30 м. При обнаружении движущегося объекта выдается или три звуковых предупреждения, или возникают три импульса вибрации на левой или правой половине сиденья водителя — в зависимости от стороны, на которой обнаружен приближающийся объект.

Пользуйтесь данной функцией с осторожностью при буксировке прицепа, поскольку зона охвата датчиков системы предупреждения о приближении сзади автомобилей, движущихся в поперечном направлении ограничивается задней частью автомобиля, а не прицепа.

При наличии такой системы на автомобиле и если он движется назад со скоростью менее

8 км/ч, система обнаруживает объекты в зоне, находящейся за автомобилем, на расстоянии до 2,5 м, высоте 25 см от земли и ниже уровня бампера.

**ВНИМАНИЕ**

Данная система не распознает наличие пешеходов, велосипедистов, животных или других предметов, расположенных ниже бампера, слишком близко или далеко от автомобиля. Она действует при скорости движения, не превышающей 8 км/ч. Для предотвращения травмирования или гибели людей, а также повреждения автомобиля, даже при наличии систем помощи при парковке перед началом движения назад всегда осматривайте зону, расположенную за автомобилем, через окна и зеркала заднего вида.

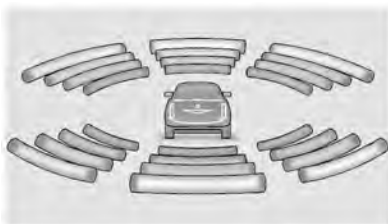

На дисплей системы помощи при парковке на комбинации приборов выводятся столбцы, показывающие расстояние до объекта и расположение препятствий, обнаруживаемых задними ультразвуковыми датчиками, а также (при соответствующей комплектации) передними ультразвуковыми датчиками. По мере приближения к препятствию количество столбцов увеличивается. При первоначальном обнаружении препятствия, находящегося сзади, со стороны задней части салона раздается звуковое предупреждение или двукратно подаются импульсы вибрации на обе половины подушки сиденья водителя.

При нахождении объекта очень близко ($< 0,6$ м за автомобилем или $< 0,3$ м перед автомобилем), со стороны передней или задней части автомобиля будет подаваться звуковое предупреждение или пятикратно будут поданы предупреждения в виде вибрации на обе половины подушки сиденья водителя. Звуковые предупреждения со стороны передних датчиков системы помощи при парковке имеют большую частоту, чем со стороны задних датчиков.

Автомобили с системой адаптивного круиз-контроля (ACC) оснащены функцией, помогающей предотвращать столкновения при движении назад. Система способна предупреждать о приближении к препятствиям при движении задним ходом на скорости более 8 км/ч.

При обнаружении системой препятствия со стороны задней части автомобиля однократно подается звуковое предупреждение или

двукратно подаются импульсы вибрации на подушку сиденья водителя. При распознавании условий возможного столкновения со стороны задней части автомобиля подаются звуковые предупреждения или пятикратно подаются импульсы вибрации на подушку сиденья водителя. Кроме того, может автоматически, коротко и резко применяться торможение.

⚠ ВНИМАНИЕ

Система помощи при движении задним ходом действует при движении вашего автомобиля только со скоростью, превышающей 8 км/ч. Данная система не распознает наличие пешеходов, велосипедистов, животных или других предметов, расположенных ниже бампера, слишком близко или далеко от автомобиля.

(см. продолжение)

 **ВНИМАНИЕ**
(Продолжение)

В некоторых ситуациях, таких как движение задним ходом, на более высокой скорости может не остаться времени на короткое, резкое торможение. Во избежание причинения травм, в том числе со смертельным исходом, или повреждения автомобиля, всегда смотрите в наружные и внутреннее зеркала заднего вида перед началом движения задним ходом, даже если ваш автомобиль оборудован системой помощи при движении задним ходом.

Автомобили с системой адаптивного круиз-контроля (ACC) оснащены системой автоматического торможения при движении задним ходом, помогающей предотвращать столкновения при движении назад и снижать тяжесть последствий столкновения, если оно

все же произошло. Если система обнаруживает, что автомобиль движется задним ходом слишком быстро, то при обнаружении препятствия она может применить экстренное торможение.

 **ВНИМАНИЕ**

Система, активирующая автоматическое торможение при движении назад, во многих ситуациях может не позволить избежать столкновений при движении задним ходом. Не дожидайтесь момента, когда будет осуществляться автоматическое торможение при движении назад. Данная система не заменяет водителя, а действует только в случае, если автомобиль вовремя не останавливается.

(см. продолжение)

 **ВНИМАНИЕ**
(Продолжение)

В ряде случаев и в некоторых окружающих условиях система может не применить торможение вообще или может применить его не вовремя, чтобы избежать столкновения.

Данная система не распознает наличие пешеходов, велосипедистов, животных или других предметов, расположенных ниже бампера, слишком близко или далеко от автомобиля. Во избежание причинения травм, в том числе со смертельным исходом, или повреждения автомобиля, всегда смотрите в наружные и внутреннее зеркала заднего вида перед началом движения задним ходом, даже если ваш автомобиль оборудован системой автоматического торможения при движении задним ходом.

Нажатие педали тормоза после того, как автомобиль был заторможен с помощью системы автоматического торможения при движении назад приведет к отмене действия этой системы. Если в течение двух секунд после остановки автомобиля не будет нажата педаль тормоза, автомобиль будет установлен на стояночный тормоз с электроприводом. В безопасных условиях резкое нажатие педали акселератора также приводит к подавлению действия системы автоматического торможения при движении задним ходом.

ВНИМАНИЕ

Существуют ситуации, когда возникает неожиданное или нежелательное автоматическое торможение. Если это произошло, нажмите педаль тормоза или резко нажмите педаль акселератора, чтобы подавить действие системы автоматического торможения при движении назад. Перед началом движения назад оцените обстановку с помощью камеры заднего обзора, зеркал заднего вида и окон.

Включение или отключение систем помощи при движении назад и парковке



Для одновременного включения (и выключения) систем помощи при движении назад и парковке (система помощи при парковке с передними и задними датчиками, система автоматического торможения при движении назад и система помощи при движении назад) используется кнопка, расположенная рядом с рычагом селектора.

При включении данных систем светодиод, расположенный рядом с кнопкой, загорается, а при выключении гаснет.

Камера заднего обзора подключается или отключается через меню Settings («Настройки») информационно-развлекательной системы. Символы, используемые системой помощи при парковке задним ходом, направляющие линии и система предупреждения о приближении сзади автомобилей, движущихся в поперечном направлении (RCTA), также может быть отключена. Включение символов, используемых системой помощи при парковке задним ходом, направляющих линий и системы предупреждения о приближении сзади автомобилей, движущихся в поперечном направлении (RCTA):

1. Находясь в меню информационно-развлекательной системы, нажмите кнопку для вызова экрана Settings («Настройки»), или поворачивайте кнопку MENU («Меню») для того, чтобы выбрать строку Settings и нажать кнопку MENU.

2. Выберите пункт Rear Camera («Камера заднего обзора»).
3. Выберите пункты Rear Camera Display («Камера заднего обзора»), Park Assist Symbols («Символы системы помощи при парковке»), Guidance Lines («Направляющие линии») или Rear Cross Traffic Alert («Система предупреждения о приближении сзади автомобилей, движущихся в поперечном направлении (RCTA)»), затем выберите OFF («ВЫКЛ.») или ON («ВКЛ.»).

Системы помощи водителю при движении

При соответствующей комплектации при движении вашего автомобиля могут активироваться системы предупреждения о возможном столкновении спереди (FCA), предупреждения о непреднамеренном выезде из занимаемой

полосы (LDW), предупреждения о появлении объекта в «слепой» зоне (SBZA) и (или) предупреждения активной системы экстренного торможения для избежания столкновения или для уменьшения тяжести его последствий.

Система предупреждения о возможном столкновении спереди (FCA)

Система FCA предназначена для предотвращения столкновения (с объектами, расположенными перед вашим автомобилем) или сведению к минимуму его последствий. С помощью системы FCA выводятся предупреждения в виде световых вспышек на ветром стекле и звуковых предупреждений или импульсов вибрации подушки сиденья водителя, если ваш автомобиль подходит слишком близко к автомобилю, идущему впереди. Кроме того, система FCA выдает

визуальное предупреждение, если дистанция до идущего впереди автомобиля становится слишком короткой.

Система FCA обнаруживает автомобили на расстоянии приблизительно до 60 м и действует на скорости выше 40 км/ч. Если автомобиль оборудован системой адаптивного круиз-контроля (ACC), обнаружение автомобилей происходит на расстоянии приблизительно 110 м и система действует во всем диапазоне скоростей. См. «Система адаптивного круиз-контроля», стр. 9-46.

 **ВНИМАНИЕ**

Система FCA относится к системам предупреждения и не задействует тормозную систему. При приближении к автомобилям, движущимся впереди очень медленно, при резком торможении автомобиля, идущего впереди, или при очень малой дистанции до автомобиля, идущего впереди, система FCA может не успеть заблаговременно подать предупреждение о возможном столкновении. Система FCA не предупреждает о наличии пешеходов, животных, дорожных знаков и ограждений и т. д. Всегда будьте готовы к самостоятельным действиям и применению торможения. Более подробная информация приведена в подразделе «Предусмотрительность при вождении», стр. 9-3.

Функцию FCA можно отключить через меню пользовательских настроек. См. подраздел «Системы обнаружения/предупреждения о столкновении» в разделе «Пользовательские настройки», стр. 5-52.

Обнаружение автомобилей, идущих впереди



Система FCA не подает предупреждения до тех пор, пока она не обнаруживает автомобиля, идущего впереди. При первоначальном обнаружении автомобиля, идущего впереди, соответствующий индикатор начинает подсвечиваться зеленым цветом. Обнаружение автомобилей может не происходить на закруглениях дорог, въездах на автомагистраль и съездах с них, в горной местности или в условиях ограниченной видимости. Система FCA не обнаруживает идущие

впереди автомобили до тех пор, пока они не окажутся полностью в пределах полосы, по которой движется ваш автомобиль.

ВНИМАНИЕ

Система FCA не обеспечивает подачу предупреждения для предотвращения столкновения, несмотря на то, что она обнаруживает автомобиль. Система FCA может не обнаруживать автомобили, если датчик этой системы закрыт грязью, снегом, льдом или загрязнено ветровое стекло. Автомобили могут не обнаруживаться данной системой на извилистых, холмистых дорогах, в условиях ограниченной видимости, таких как дождь, снегопад, при загрязненных или неисправных фарах или ветровом стекле. Поддерживайте ветровое стекло, фары и датчики системы FCA чистыми и в исправном состоянии.

Предупреждение о возможном столкновении



При запуске двигателя несколько раз вспыхивают красные огни, что свидетельствует о готовности системы к работе. При слишком быстром приближении вашего автомобиля к автомобилю, идущему впереди, на ветровое стекло выводятся световые предупреждения в виде вспышек красного цвета. Одновременно с этим может восьмикратно сработать звуковое предупреждение или пятькратно сработает функция подачи вибрации на обе половины подушки сиденья водителя.

Предупреждение об опасно малой дистанции



Индикатор обнаружения автомобиля спереди загорается оранжевым цветом, если ваш автомобиль подошел к нему слишком близко.

Выбор момента времени, когда подается предупреждение



С системой адаптивного круиз-контроля



Без системы адаптивного круиз-контроля

Нажмите кнопку предупреждения о столкновении/выбора дистанции, расположенную на рулевом колесе, для установки момента (дистанции) срабатывания системы FCA: «far» (большая), «medium» (средняя), «near» (малая) или на некоторых автомобилях — «off» (выкл.). При первом нажатии на дисплее информационной системы отображается текущее значение дистанции. При последующих нажатиях значение

будет изменяться. Выбранное значение дистанции будет оставаться неизменным до момента, когда оно будет изменено водителем, и будет использоваться при действии функций подачи предупреждения о столкновении и предупреждении о приближении к автомобилю, идущему впереди. Момент начала подачи обоих предупреждений зависит от скорости движения автомобиля. Чем выше скорость, тем раньше будут подаваться предупреждения. При выборе величины дистанции учитывайте плотность и скорость транспортного потока, а также погодные условия. Три варианта настройки дистанции могут не подходить для всех водителей и всех видов погодных условий.

При изменении дистанции для системы FCA автоматически изменятся значение дистанции (большая, средняя, малая) для системы адаптивного круиз-контроля (ACC).

Сигналы ложной тревоги

Система FCA может подавать сигналы ложной тревоги в отношении поворачивающих автомобилей, автомобилей, находящихся в других полосах движения, объектах, не связанных с автомобилями, или тенями от объектов. Это не является признаком неисправности системы.

Очистка компонентов системы

Если у вас есть основания считать, что система FCA действует ненадлежащим образом, очистите наружную часть ветрового стекла в зоне, расположенной перед фронтальной камерой и переднюю часть автомобиля. Это может вернуть нормальную работоспособность системы.

Активная система экстренного торможения

Если автомобиль оборудован системой адаптивного круиз-контроля (ACC), он оснащается активной системой экстренного торможения, в состав которой входит интеллектуальная система помощи при торможении (IBA) и система автоматической подготовки к столкновению (АСР).

Интеллектуальная система помощи при торможении (IBA)

Данная система может активироваться при быстром нажатии педали тормоза, при котором увеличивается давление в гидроприводе тормозной системы по сравнению с давлением, которое было установлено на основе скорости приближения к автомобилю, движущемуся впереди, и расстояния до этого автомобиля.

Незначительные вибрации или перемещения педали тормоза во время действия этой системы не являются признаком неисправности — педалью следует пользоваться в той степени, в которой это необходимо. Действие интеллектуальной системы помощи при торможении автоматически прекращается при отпускании педали тормоза или при быстром уменьшении усилия, прикладываемого к педали тормоза.

ВНИМАНИЕ

Система IBA может увеличивать тормозное усилие в ситуациях, когда это может быть не необходимо. В результате ваш автомобиль может стать помехой дорожному движению. Если это произошло, снимите ногу с педали тормоза, затем снова нажмите ее с необходимым усилием.

Система автоматической подготовки к столкновению (АСР)

Данная система может снижать тяжесть последствий столкновения путем затормаживания автомобиля. Радиус ее действия равен приблизительно 60 м. Торможение может происходить только в случае, если перед вашим автомобилем обнаружен другой автомобиль. При этом загорается индикатор обнаружения автомобиля впереди системы FCA. См. «Система предупреждения о возможном столкновении спереди (FCA)», стр. 9-63.

⚠ ВНИМАНИЕ

АСР — это система экстренного торможения в случае неминуемого столкновения, а не система предотвращения столкновений. Не полагайтесь на то, что система АСР вовремя остановит автомобиль.

Система АСР может не:

- реагировать на неподвижные автомобили, пешеходов или животных;
- обнаруживать автомобили, идущие впереди, на извилистых дорогах или дорогах, расположенных в холмистой местности;

(см. продолжение)

**⚠ ВНИМАНИЕ
(Продолжение)**

- обнаруживать медленно движущиеся или неподвижные автомобили или другие объекты, находящиеся перед вашим автомобилем;
- обнаруживать автомобили в условиях ограниченной видимости, таких как туман, дождь или снегопад. В описанных ситуациях работоспособность датчика системы АСР ограничена.

Необходимо постоянно быть внимательным при управлении автомобилем и быть готовым к предпринятию соответствующих действий, в том числе к торможению.

Подготовка тормозной системы

При быстром приближении вашего автомобиля к автомобилю, идущему впереди, функция подготовки тормозной системы сокращает время отклика тормозной системы, благодаря чему при нажатии педали тормоза водителем быстрее развивается необходимое тормозное усилие.

Функция автоматического торможения

Функция автоматического торможения срабатывает, даже если этого не делает водитель, чтобы уменьшить тяжесть последствий неизбежного попутного столкновения во многих ситуациях. В ряде случаев при небольшой скорости движения она способна даже предотвратить столкновение.

Функция автоматического торможения может замедлять автомобиль до полной остановки при попытке предотвратить потенци-

альное столкновение. Если это произошло, функция автоматического торможения удерживает автомобиль неподвижным до тех пор, пока водитель не нажмет педаль тормоза. Кроме того, функция автоматического торможения может быть подавлена путем энергичного нажатия педали акселератора.

ВНИМАНИЕ

Функция автоматического торможения может затормаживать автомобиль в ситуациях, когда это не является необходимым. Это может происходить при обнаружении поворачивающего автомобиля, дорожных ограждений, знаков и других неподвижных объектов. Это может происходить неожиданно и причинять дискомфорт. Для подавления функции автоматического торможения, если это уместно в данной ситуации, энергично нажмите педаль акселератора.

Действие функции автоматического торможения может быть отключено или ограничено через меню персональных настроек. См. подраздел «Системы обнаружения/предупреждения о столкновении» в разделе «Пользовательские настройки», стр. 5-52.

ВНИМАНИЕ

Использование системы автоматической подготовки к столкновению при буксировке прицепа может привести к потере контроля над автомобилем. Перед началом движения с прицепом отключите данную функцию.

Система предупреждения о появлении объекта в «слепой» зоне

Система предупреждения о появлении объекта в «слепой» зоне (при соответствующей комплектации) относится к системам помощи

при перестроении, помогающая водителю избежать столкновений, возникающих при наличии движущихся объектов в так называемых «слепых» зонах, не просматриваемых водителем через зеркала заднего вида.

ВНИМАНИЕ

Система SBZA не определяет автомобили, быстро приближающиеся со стороны «слепых» зон, а также пешеходов, велосипедистов или животных. Сохраняйте осторожность при смене занимаемой полосы движения, чтобы избежать травм, гибели людей и повреждения автомобиля. Перед выполнением перестроений всегда оценивайте дорожную обстановку с помощью зеркал заднего вида, оглядываясь назад и включая соответствующие указатели поворотов.

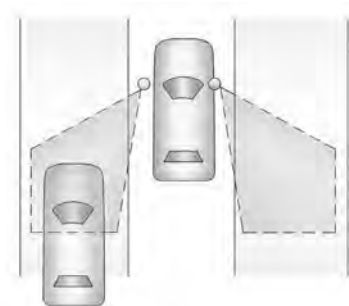

Зона действия системы SBZA

Датчики системы SBZA действуют в зоне приблизительно равной ширине одной полосы движения по обеим сторонам автомобиля (3,5 м). Эти зоны начинаются от каждого наружного зеркала заднего вида и простираются приблизительно на 5 м назад. Высота зоны действия системы от уровня земли составляет приблизительно 0,5–2,0 м.

Пользуйтесь данной системой с осторожностью при буксировке прицепа, поскольку зона действия SBZA ограничивается задней частью автомобиля, а не прицепа.

Действие системы

Индикаторы системы предупреждения о появлении объекта в «слепой» зоне (SBZA) загораются на наружных зеркалах заднего вида, когда система обнаруживает объекты в «слепых» зонах, расположенных слева и справа от автомобиля, для предупреждения водителя о том, что перестроение в данный момент может быть небезопасным. Перед выполнением перестроения всегда оценивайте дорожную обстановку с помощью зеркал заднего вида (в том числе индикаторов системы SBZA), оглядываясь назад и включая соответствующие указатели поворотов.



**Индикатор
левого
наружного
зеркала
заднего вида**

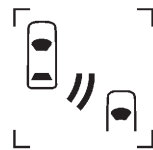

**Индикатор
правого
наружного
зеркала
заднего вида**

При запуске двигателя оба индикатора на наружных зеркалах заднего вида кратковременно подсвечиваются, что свидетельствует о готовности системы к работе. При движении автомобиля вперед индикатор системы SBZA левого или правого наружного зеркала заднего вида активируется, если в соответствующей «слепой» зоне обнаруживается автомобиль. Если включен указатель поворота и в «слепой» зоне, расположенной на этой стороне, обнаруживается автомобиль, то световой индикатор системы

SBZA начнет мигать, предупреждая водителя об опасности при смене занимаемой полосы.

Индикаторы системы SBZA могут загораться, если автомобиль остается в «слепой» зоне или входит в нее повторно.

Систему SBZA можно отключить через меню пользовательских настроек. См. подраздел «Системы обнаружения/предупреждения о столкновении» в разделе «*Пользовательские настройки*», стр. 5-52. Если система SBZA выключена самим водителем, то при нормальных условиях движения индикаторы данной системы активироваться не будут.

Возможные неисправности системы

Система SBZA может не всегда предупреждать водителя о наличии автомобилей в «слепых» зонах, особенно в условиях дождливой и сырой погоды. Это не является признаком неисправности данной

системы. Индикаторы могут загораться, если система среагировала на ограждения, знаки, деревья, кустарники и другие неподвижные объекты. Это нормальное явление, не свидетельствующее о неисправности системы.

Система SBZA не действует, если левая или правая часть заднего бампера покрыта грязью, снегом, льдом, либо при сильном ливне. Информация о мойке автомобиля приведена в подразделе «*Мойка автомобиля*», стр. 10-81. При сохранении на дисплее информационного центра сообщения SIDE DETECTION SYSTEM UNAVAILABLE («Система предупреждения о появлении объекта в „слепой“ зоне не доступна»).

Систему SBZA необходимо проверить, если соответствующий сигнализатор не активируется при включенной системе, когда в «слепой» зоне находится автомобиль. Обратитесь в авторизованный сервисный центр.

Индикаторы SBZA могут загораться, если буксируемый автомобилем прицеп, либо велосипед или какой-либо объект, прикрепленный сзади, выступает за габариты автомобиля.

При отключении системы SBZA по любой иной причине, чем отключение водителем, пункт Side Blind Zone Alert On («Система предупреждения о появлении объекта в „слепой“ зоне») в меню персональных настроек доступен не будет.

Система предупреждения о непреднамеренном выходе из занимаемой полосы движения (LDW)

Система LDW может помочь избежать столкновений, связанных с непреднамеренным выходом из занимаемой полосы движения. Она предупреждает о том, что

автомобиль выходит за пределы занимаемой полосы при невключенных указателях поворотов. В данной системе для слежения за расположением автомобиля относительно продольных линий дорожной разметки используется фронтальная камера. Система действует на скорости не менее 56 км/ч.

Когда автомобиль пересекает линию продольной дорожной разметки, начинает мигать индикатор системы LDW и подается три звуковых предупреждения или три импульса вибрации на левую или правую часть подушки сиденья водителя — в зависимости от направления смещения автомобиля в сторону. Система LDW не активируется при выполнении резких маневров.

ВНИМАНИЕ

Система LDW является системой помощи, предупреждающей водителя о том, что необходимо удерживать автомобиль в пределах занимаемой полосы движения. Она не осуществляет подруливание.

Система LDW может не:

- обеспечивать запаса по времени для избежания столкновения;
- обнаруживать линии разметки в плохую погоду;
- обнаруживать линии разметки и край дорожного полотна;
- предупреждать о том, что ваш автомобиль пересекает линии разметки, если система не распознает их.

(см. продолжение)

ВНИМАНИЕ (Продолжение)

Если система LDW обнаруживает линию продольной разметки только с одной стороны, она будет предупреждать только о случаях непреднамеренного выхода из занимаемой полосы с той стороны, на которой есть линия разметки. Несмотря на наличие в автомобиле системы LDW, всегда внимательно управляйте автомобилем и удерживайте его в пределах занимаемой полосы; в противном случае могут возникнуть повреждения автомобиля, травмы или гибель людей. Следите за тем, чтобы ветровое стекло всегда было чистым и не пользуйтесь системой LDW в плохую погоду.

Действие системы

Фронтальная камера системы LDW расположена на ветровом стекле перед внутренним зеркалом заднего вида.

Для включения и отключения системы LDW нажмите кнопку , расположенную возле рычага селектора. При этом загорается или гаснет индикатор системы LDW.



При запуске двигателя индикатор системы LDW кратковременно загорается на комбинации приборов и затем гаснет.

Если система LDW активирована, индикатор системы LDW начинает светиться зеленым цветом, при распознавании системой продольной дорожной разметки, расположенной слева или справа

от автомобиля. При пересечении автомобилем линий продольной разметки индикатор на соответствующей стороне начинает светиться оранжевым цветом и мигать. Кроме того, через левый или правый динамик будет подано троекратное звуковое предупреждение или будут поданы импульсы вибрации на левую или правую сторону подушки сиденья водителя — в зависимости от стороны, на которой пересекается линия разметки.

Возможные неисправности системы

Если индикатор LDW не загорается:

- Скорость движения автомобиля могла не достигнуть 56 км/ч
- Может быть неразличима продольная дорожная разметка.
- Фронтальная камера может быть закрыта грязью, снегом или льдом.

- Автомобиль может двигаться в условиях недостаточной видимости.

Это нормальное явление, не свидетельствующее о неисправности системы.

Если у вас есть основания считать, что система LDW действует ненадлежащим образом, очистите наружную часть ветрового стекла в зоне, расположенной перед фронтальной камерой. Это может вернуть нормальную работоспособность системы.

На работоспособность может также влиять наличие следов повреждения ветрового стекла в зоне расположения фронтальной камеры. В этом случае стекло необходимо заменить.

Линии продольной разметки могут не распознаваться на закруглениях дорог, въездах на автомагистрали и съездах с них, в горной местности или в условиях ограниченной видимости.

 **ВНИМАНИЕ**

Если камера системы LDW закрыта грязью, снегом, льдом или загрязнена и (или) не отрегулированы фары, а также при загрязненном и (или) поврежденном ветровом стекле система может не обнаруживать линии продольной разметки, расположенные перед автомобилем. Система LDW может не оказывать помощь в предотвращении столкновений при упомянутых выше условиях. Следите за тем, чтобы стекла фар были чистыми, направление световых осей фар было правильно отрегулировано, а также за тем, чтобы ветровое стекло было всегда чистым.

Система LDW может подавать предупреждения, если на дороге встречаются пятна гудрона, трещины, затемненные места и если есть другие дефекты дорожного покрытия. Это нормальное явление, не свидетельствующее о неисправности системы.

Топливо

Используйте неэтилированное топливо с октановым числом не менее 95 RON. Использование бензина с октановым числом ниже 95 может привести к возникновению детонации в цилиндрах двигателя, слышной во время движения автомобиля. При появлении детонации как можно скорее заполните топливный бак бензином с октановым числом 95 или выше. Если наблюдается сильная детонация при работе двигателя на бензине с октановым числом 95 или выше, обратитесь в авторизованный сервисный центр для проверки систем двигателя.

Рекомендуемое топливо

Используйте неэтилированное топливо с октановым числом не менее 95 RON. Использование бензина с октановым числом ниже 95 может привести к возникновению детонации в цилиндрах двигателя, слышной во время движения автомобиля. При появлении детонации как можно скорее заполните топливный бак бензином с октановым числом 95 или выше. Если наблюдается сильная детонация при работе двигателя на бензине с октановым числом 95 или выше, обратитесь в авторизованный сервисный центр для проверки систем двигателя.

Присадки к топливу

Бензин должен содержать моющие присадки, которые предотвращают появление отложений на компонентах двигателя и топливной системы. Чистые топливные форсунки и впускные клапаны способствуют эффективной работе системы управления токсичностью отработавших газов. Некоторые виды бензина не содержат необходимого количества моющих присадок. Чтобы восполнить этот недостаток, рекомендуется добавлять в топливный бак средство для очистки топливной системы «GM Fuel System Treatment PLUS» (номер по каталогу GM 88861011) при каждой замене моторного масла или через каждые 15000 км, в зависимости от того, что наступит раньше.

В продаже может находиться бензин, содержащий окислители, такие как эфиры и этанол. Тем не менее топливо, содержащее более 15 % этанола, такое как E85

(содержащее 85 % бензина), или более 15 % МТБЭ, использовать в автомобилях, не предназначенных для заправки данным топливом, не рекомендуется.

Более подробная информация приведена в подразделе «*Рекомендованные жидкости и смазочные материалы*», стр. 11-8 для получения более подробной информации.

Примечание. Двигатель данного автомобиля не предназначен для эксплуатации на топливе, содержащем метанол. Не используйте топливо, содержащее метанол. Метанол может вызвать коррозию металлических деталей и разрушение пластмассовых и резиновых деталей топливной системы. В данном случае при возникновении возможных повреждений, гарантия производителя не действует.

Некоторые сорта бензина, не отличающиеся улучшенным составом для снижения токсичности отработавших газов, могут содержать присадку для повышения октанового числа, которая называется трикарбонил марганца (ММТ). Поинтересуйтесь у обслуживающего персонала заправочной станции, где приобрести бензин, если топливо содержит эту присадку. Бензин, содержащий ММТ, использовать не следует. Применение подобного топлива может сократить срок службы свечей зажигания; при этом может повыситься токсичность отработавших газов. В результате загорится контрольная лампа «Проверьте двигатель». Если это произошло, обратитесь в авторизованный сервисный центр для проверки системы.

Заправка автомобиля топливом

ВНИМАНИЕ

Внезапно вспыхнувшие пары бензина и бензин могут вызвать ожоги и даже смерть.

- Во избежание получения травм внимательно ознакомьтесь с инструкциями, имеющимися на заправочных станциях, и строго соблюдайте их.
- Глушите двигатель на время заправки топливом.
- Не приближайтесь с искрящими, горящими или дымящимися предметами к местам, где находится топливо.
- Не оставляйте включенную топливораздаточную колонку без присмотра.

(см. продолжение)

⚠ ВНИМАНИЕ (Продолжение)

- Не садитесь в автомобиль во время заполнения бака топливом.
- Не разрешайте детям приближаться к топливораздаточной колонке.
- Топливо может с большой скоростью выходить из заливной горловины топливного бака, если крышка горловины открывается слишком быстро. Это может произойти, если бак практически полный, и наиболее вероятно в жаркую погоду. Открывайте крышку заливной горловины постепенно, дожидаясь момента, когда прекратится шипение, выходящее из-под крышки. Затем отверните крышку полностью и снимите ее.

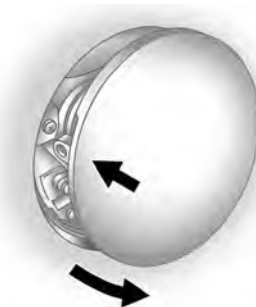

Крышка заливной горловины топливного бака расположена за лючком топливозаливной горловины на правой стороне автомобиля. Для того чтобы открыть лючок топливозаливной горловины, следует нажать крышку лючка чуть дальше середины крышки движением, направленным в сторону задней части автомобиля.

Снимите крышку заливной горловины топливного бака, медленно поворачивая ее против часовой стрелки.

Во время заправки топливом повесьте крышку на крючок, расположенный на тыльной части крышки лючка.

Чтобы установить крышку на место, поворачивайте ее по часовой стрелке до тех пор, пока не услышите щелчок, иначе может загореться соответствующая контрольная лампа. См. «Контрольные лампы, приборы и индикаторы», стр. 5-10.

Будьте осторожны и не проливайте топливо! Не заливайте топливо до края горловины бака и по окончании заправки, прежде чем вынуть заправочный пистолет, подождите несколько секунд. Если топливо попало на лакокрасочное покрытие кузова, как можно скорее удалите следы топлива. См. раздел «Уход за кузовом», стр. 10-81.

Чтобы установить крышку обратно, поворачивайте ее по часовой стрелке. Убедитесь в том, что крышка затянута плотно. Система

диагностики способна реагировать на отсутствие на месте крышки заливной горловины или неплотное соединение крышки и горловины. В этом случае в атмосферу будут попадать пары топлива. См. «Контрольные лампы, приборы и индикаторы», стр. 5-10.

ВНИМАНИЕ

Если при заправке происходит возгорание бензина, не вынимайте топливораздаточный пистолет из горловины топливного бака. Для прекращения подачи топлива отключите подачу топлива на топливораздаточной колонке или попросите об этом служащего заправочной станции. Немедленно покиньте опасную зону.

Примечание. В случае необходимости замены крышки заливной горловины обращайтесь в авторизованный сервисный центр. Использование неподходящей

крышки может вызвать загорание контрольной лампы «Проверьте двигатель» и привести к серьезному повреждению топливного бака, а также системы управления токсичностью отработавших газов. См. раздел «Контрольные лампы, приборы и индикаторы», стр. 5-10.

Заполнение канистр топливом

ВНИМАНИЕ

Заправка топливом канистр, находящихся в автомобиле, может привести к тому, что выходящие при этом пары топлива могут воспламениться из-за действия статического электричества или по другой причине.

(см. продолжение)

 **ВНИМАНИЕ**
(Продолжение)

Вы или другие люди могут получить увечья, а автомобиль может получить повреждения. Всегда:

- используйте только надлежащие канистры;
- перед заправкой топлива извлеките канистру из автомобиля (салона, багажного отделения или грузовой платформы);
- установите канистру на землю;
- перед подачей топлива вставьте пистолет топливораздаточной колонки в горловину канистры и удерживайте его в горловине до окончания заправки канистры;
- не курите при заправке топливом.

Буксировка

Общие сведения о буксировке

Используйте только то тягово-сцепное оборудование, которое предназначено для данного автомобиля. Обратитесь к официальному дилеру или в организацию, продающую прицепы, за помощью в установке на автомобиль тягово-сцепного устройства. Перед началом буксировки прицепа изучите весь раздел, относящийся к буксировке, данного Руководства.

Информация о буксировке неисправного автомобиля приведена в разделе «*Буксировка автомобиля*», стр. 10-77. Информация о буксировке одного автомобиля другим, например домом на колесах, приведена в разделе «*Буксировка транспортных средств, используемых для отдыха*», стр. 10-78.

Особенности и рекомендации по вождению

Приемы управления автомобилем при буксировке прицепа

При буксировке прицепа:

- Ознакомьтесь с государственным и местным законодательством, относящимся к буксировке прицепа.
- Не буксируйте прицеп в течение первых 800 км пробега для предотвращения повреждений двигателя, мостов и других компонентов автомобиля.
- В течение первых 800 км пробега не превышайте скорость 80 км/ч и не допускайте разгона с места при полностью нажатой педали акселератора.

- Для буксировки прицепа используйте положение «D» (движение вперед) рычага селектора коробки передач. Используйте пониженную передачу, если переключение передач происходит слишком часто.
- При буксировке прицепа не используйте экономичный режим движения.
- Не пользуйтесь системой адаптивного круиз-контроля при буксировке прицепа:
- Система автоматической подготовки к столкновению перед началом буксировки прицепа должна быть отключена. См. «Активная система экстренного торможения», стр. 9-67.

ВНИМАНИЕ

Если буксируется прицеп и открыто заднее окно или дверь багажного отделения, то внутрь автомобиля могут попасть отработавшие газы.

При буксировке прицепа:

- Всегда закрывайте окна задних дверей и дверь багажного отделения.
- Полностью откройте жалюзи вентиляции, расположенные на приборной панели или под ней.
- Кроме того, установите такой режим системы климат-контроля, при котором используется наружный воздух. См. «Система климат-контроля» в Указателе.

Более подробная информация об окиси углерода приводится в подразделе «Отработавшие газы», стр. 9-26.

Управление автомобилем с прицепом требует определенного опыта. Автопоезд длиннее и менее чувствителен к управляющим воздействиям, чем одиночный автомобиль. Прежде чем приступить к буксировке прицепа, ознакомьтесь с приемами управления и торможением автопоезда.

Перед началом движения проверьте исправность тягово-сцепного устройства, страховочных цепей, электрического разъема, световых приборов и зеркал заднего вида. Если прицеп оснащен электрической тормозной системой, начните движение и затем вручную опробуйте действие этой системы для проверки ее работоспособности.

Во время остановок в пути регулярно проверяйте надежность крепления прицепа/груза, исправность световых приборов и тормозных механизмов прицепа.

Буксировка прицепа автомобилем с системой StabiliTrak

При буксировке прицепа может быть слышен звук работы системы курсовой устойчивости. Система реагирует на движения автомобиля, вызванные наличием прицепа, которые в основном возникают при совершении маневров. Это не является признаком неисправности при буксировке грузового прицепа.

Соблюдайте дистанцию до автомобиля, движущегося впереди

При буксировке прицепа следует как минимум вдвое увеличить дистанцию до автомобиля, движущегося впереди. Это поможет избежать резких торможений и внезапного маневрирования.

Обгон

Для совершения обгона автомобилю, буксирующему прицеп, требуется преодолеть большее

расстояние. Поскольку автомобиль с прицепом длиннее, при обгоне ему придется преодолевать большее расстояние, чтобы вернуться в исходную полосу движения.

Движение задним ходом

Возьмитесь одной рукой за нижнюю часть рулевого колеса. Для того чтобы прицеп начал двигаться влево, поверните рулевое колесо влево. Для того чтобы прицеп начал двигаться вправо, поверните рулевое колесо вправо. Движение задним ходом должно всегда осуществляться медленно и, по возможности, с привлечением помощника.

Прохождение поворотов

Примечание. При выполнении поворотов с очень малым радиусом возможен контакт прицепа с автомобилем. Автомобиль может быть поврежден. Старайтесь при буксировке прицепа избегать поворотов с очень малым радиусом.

При выполнении поворотов с прицепом используйте больший радиус, чем обычно, чтобы избежать выезда прицепа на обочины с мягким грунтом, наезда на бордюрный камень, дорожные знаки, деревья и прочие объекты. Включайте сигнал поворота заранее и избегайте резких или внезапных маневров.

Сигналы поворота при буксировке прицепа

При включении сигнала поворота для смены полосы движения или поворота на комбинации приборов загорается соответствующий индикатор. Световые приборы прицепа также мигают или загораются, оповещая других водителей о том, что автопоезд поворачивает, меняет полосу движения или останавливается.

При буксировке прицепа индикаторы указателей поворота на комбинации приборов будут мигать даже в том случае, если лампа

указателя поворота прицепа перегорела. Регулярно проверяйте исправность наружных световых приборов прицепа.

Движение на уклонах

При движении по длинному или крутому спуску заранее снижайте скорость и включайте пониженную передачу. В противном случае тормозные механизмы могут перегреться и эффективность торможения снизится.

Для буксировки прицепа используйте положение «D» (движение вперед) рычага селектора коробки передач. Используйте пониженную передачу, если переключение передач происходит слишком часто.

При движении с прицепом на крутых подъемах и спусках в условиях высокогорья охлаждающая жидкость двигателя закипает при более низких температурах, чем в нормальных условиях. Если вы заглушите двигатель немедленно после буксировки прицепа на крутых подъемах и спусках в условиях высокогорья, вы можете заметить признаки перегрева двигателя. Во избежание этого после остановки автомобиля перед тем, как заглушить двигатель дайте ему поработать несколько минут в режиме холостого хода. Если появилось сообщение о перегреве двигателя, см. «Перегрев двигателя», стр. 10-19.

Парковка на уклонах



ВНИМАНИЕ

Нахождение автомобиля с прицепом на уклоне во время стоянки может представлять опасность. Автомобиль с прицепом может начать самопроизвольное движение. При этом могут пострадать люди и повреждены автомобиль и прицеп. По возможности старайтесь устанавливать автомобиль с прицепом на стоянку на горизонтальной площадке.

Если автомобиль с прицепом необходимо поставить на стоянку на уклоне, следует выполнить следующее:

1. Нажмите педаль тормоза, но временно не переводите селектор автоматической коробки передач в положение «Р» (парковка). Поверните колеса в сторону бордюра, если автомобиль находится на спуске, или в сторону проезжей части — если автомобиль находится на подъеме.
2. Попросите помощника установить под колеса противоткатные упоры.
3. После установки противооткатных упоров отпустите педаль тормоза, чтобы колеса прицепа уперлись в противоткатные упоры.
4. Снова нажмите педаль тормоза. Затем задействуйте стояночный тормоз и переведите

рычаг селектора автоматической коробки передач в положение «Р» (парковка).

5. Отпустите педаль тормоза.

Трогание с места после стоянки на уклоне

1. Нажмите и удерживайте педаль тормоза, пока вы:
 - запустите двигатель;
 - включите передачу для движения;
 - снимите автомобиль со стояночного тормоза.
2. Отпустите педаль тормоза.
3. Медленно переместите автомобиль и прицеп с места, чтобы колеса прицепа отошли от противооткатных упоров.
4. Остановите автомобиль и попросите помощника убрать из-под колес противооткатные упоры.

Техническое обслуживание автомобиля, используемого для буксировки прицепа

Если автомобиль регулярно буксирует прицеп, требуется сокращение интервалов между очередными техническими обслуживаниями автомобиля. См. «*Плановое техническое обслуживание*», стр. 11-3. Если автомобиль эксплуатируется с прицепом, то особое внимание при обслуживании следует уделять рабочей жидкости автоматической коробки передач, моторному и трансмиссионному маслам, ремням привода вспомогательных агрегатов, системе охлаждения двигателя и тормозной системе. Выполняйте эти проверки до и во время поездки.

Периодически проверяйте надежность затяжки всех болтов и гаек крепления тягово-сцепного устройства.

Охлаждение двигателя при буксировке прицепа

В тяжелых условиях эксплуатации двигатель может временно перегреваться. См. «*Перегрев двигателя*», стр. 10-19.

Буксировка прицепа При буксировке прицепа следует учитывать следующие три важных параметра:

- массу буксируемого прицепа;
- вертикальную нагрузку, действующую на тягово-сцепное устройство со стороны дышла прицепа;
- нагрузку на шины автомобиля.

Масса прицепа

Масса буксируемого прицепа

Величина массы буксируемого прицепа зависит от того, как будет использоваться автопоезд. Значительное влияние на выбор величины массы буксируемого прицепа оказывают скорость движения, высота над уровнем моря, категория дороги, температура наружного воздуха и то, как часто автомобиль буксирует прицеп. Она может зависеть от наличия любого специального оборудования, установленного на автомобиль, и допустимой вертикальной нагрузки на тягово-сцепное устройство. Более подробная информация приведена в подразделе

«Нагрузка на тягово-сцепное устройство» далее в этом разделе.

Максимальная полная масса прицепа рассчитывается с учетом того, что в автомобиле находится только водитель и автомобиль оснащен всем необходимым оборудованием. Масса дополнительного оборудования, пассажиров и груза в автомобиле должна вычитаться из полной массы прицепа.

Для определения полной массы автопоезда, в зависимости от варианта исполнения автомобиля и его комплектации, воспользуйтесь следующей таблицей.

Комплектация	Максимально допустимая полная масса прицепа	GCWR*	Максимальная нагрузка, приходящаяся на тягово-сцепное устройство
Двигатель 3,6 л, AWD	1134 кг	3270 кг	113 кг
Двигатель 3,6 л, AWD, пакет для буксировки	1588 кг	3725 кг	159 кг

* Максимально допустимая полная масса автопоезда (GCWR) является суммарной допустимой массой полностью груженых автомобиля и прицепа, включая массу всех пассажиров, груза и дополнительного оборудования. Не допускайте превышения величины GCWR.

Обратитесь к официальному дилеру за информацией о буксировке прицепа.

Вертикальная нагрузка на тягово-сцепное устройство

Вертикальная нагрузка (A), действующая со стороны прицепа любого типа на тягово-сцепное устройство, является очень важным показателем, поскольку она

представляет собой часть нагрузки на автомобиль. Максимально допустимая полная масса автомобиля (GVW) включает в себя его собственную массу, массу любого перевозимого им груза и пассажиров.

С учетом массы дополнительного оборудования, пассажиров и груза, перевозимого в автомобиле, величина вертикальной нагрузки, приходящейся

на тягово-сцепное устройство, и полная масса прицепа, который может буксировать автомобиль, уменьшаются. При буксировке прицепа вертикальная нагрузка, выраженная в килограммах, должна быть прибавлена к максимально допустимой массе автомобиля, поскольку автомобиль будет воспринимать эту нагрузку тоже. Более подробная информация о максимальной нагрузке на автомобиль приведена в подразделе

«Ограничения нагрузки на автомобиль», стр. 9-12.

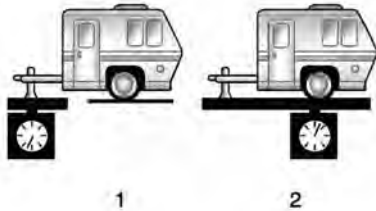

Если вы используете тягово-сцепное устройство с распределителем нагрузки, вертикальная нагрузка (1) должна составлять 10–15 % от массы (2) груженого прицепа.

После загрузки прицепа взвесьте прицеп, а затем отдельно определите нагрузку, действующую со стороны прицепа на тягово-сцепное устройство, чтобы убедиться в соблюдении соответствующих ограничений. Если они

не соблюдены, следует перераспределить груз по платформе прицепа.

Возможность буксировки прицепа может быть ограничена максимальной нагрузкой, действующей на тягово-сцепное устройство, которая допустима для данного автомобиля. Нагрузка на тягово-сцепное устройство не должна становиться причиной превышения максимально допустимой полной массы автомобиля или максимально допустимой нагрузки на его заднюю ось. Дополнительный груз, перевозимый в автомобиле, может снизить полную массу буксируемого прицепа.

Очень важно, чтобы для автопоезда не были превышены следующие параметры: максимально допустимая полная масса автопоезда, максимально допустимая полная масса автомобиля, максимально допустимая нагрузка на заднюю ось, допустимая полная масса прицепа и вертикальная

нагрузка на тягово-сцепное устройство автомобиля. Единственный надежный способ убедиться в том, что не превышены никакие ограничения по нагрузке и массе, — взвесить ваш автомобиль и прицеп на специальных весах.

Полная нагрузка на шины автомобиля

Убедитесь в том, что давление воздуха в шинах вашего автомобиля соответствует рекомендованным величинам для холодных шин. Эти данные нанесены на информационную табличку с указанием допустимых нагрузок/характеристик шин или см. в разделе «Ограничения нагрузки на автомобиль», стр. 9-12. Убедитесь в том, что не превышена максимально допустимая полная масса автомобиля или максимально допустимая нагрузка на переднюю и заднюю оси, включая нагрузку на опору тягово-сцепного устройства. При использовании тягово-сцепного устройства

с распределителем нагрузки, перед тем как присоединить тросы устройства, следует убедиться в том, что не превышена максимально допустимая нагрузка на заднюю ось.

Оборудование для буксировки прицепа

Тягово-сцепные устройства

Правильный выбор тягово-сцепного устройства имеет очень большое значение. Боковой ветер, большие грузовики, проезжающие мимо, и неровные дороги — это некоторые причины того, почему необходимо правильно выбрать тип тягово-сцепного устройства.

- Задний бампер автомобиля не предназначен для крепления тягово-сцепных устройств. Не прикрепляйте взятые напрокат или другие виды сцепных устройств к заднему бамперу. Пользуйтесь только теми тягово-сцепными устройствами, которые крепятся к силовым элементам кузова автомобиля, а не бамперу.
- При креплении тягово-сцепного устройства к кузову автомобиля будут ли в нем просверлены какие-либо отверстия? Если да, не забудьте загерметизировать отверстия после снятия тягово-сцепного устройства. Если этого не сделать, то грязь, вода и смертельно опасная газообразная окись углерода (СО) могут попадать в пассажирский салон. См. раздел «Отработавшие газы», стр. 9-26.

Крышка крюка тягово-сцепного устройства



Автомобиль может быть оборудован крышкой крюка тягово-сцепного устройства.

Для снятия крышки:

1. Поверните крепления, расположенные снизу, на 90 градусов против часовой стрелки.
2. Отведите верхнюю часть крышки примерно на 45 градусов.
3. Потяните крышку вниз, чтобы отсоединить ее от верхних креплений.

Для установки крышки на место:

1. Удерживая крышку под углом 45 градусов к нижней части заднего бампера, вставьте в углубления верхние выступы крепления крышки.
2. Перемещайте нижнюю часть крышки вперед до тех пор, пока нижние выступы креплений не совместятся с углублениями, расположенными в нижней части заднего бампера.
3. Зафиксируйте крышку тягово-сцепного устройства на месте, нажимая верхнюю часть крышки вверх.
4. Поверните крепления, расположенные на нижней части, на 90 градусов, чтобы надежно зафиксировать крышку.

Страховочные цепи

Всегда устанавливайте страховочные цепи, связывающие автомобиль с прицепом. Установите

цепи крест-накрест под дышлом прицепа, чтобы дышло не упало на дорогу, если оно отсоединится от тягово-сцепного устройства. Всегда оставляйте достаточное пространство, исключаящее контакт между прицепом и бампером при повороте. При этом страховочные цепи не должны касаться земли.

Тормозная система прицепа

Прицепы с полной массой более 450 кг должны быть оборудованы собственной тормозной системой, эффективность которой соответствует массе прицепа. Внимательно ознакомьтесь с инструкциями, относящимися к тормозной системе прицепа, и неукоснительно следуйте им.

Поскольку автомобиль оснащен антиблокировочной системой, не нажимайте педаль тормоза резко. В противном случае обе системы работать не будут.

Система поддержания курсовой устойчивости прицепа

Данный автомобиль оснащен системой поддержания курсовой устойчивости прицепа, которая является подсистемой системы поддержания курсовой устойчивости StabiliTrak. Если система поддержания курсовой устойчивости прицепа обнаружит, что прицеп раскачивается, будут автоматически задействованы тормозные механизмы автомобиля.



При срабатывании тормозных механизмов начинает мигать контрольная лампа системы StabiliTrak, оповещающая водителя о том, что необходимо снизить скорость. Если прицеп продолжает

раскачиваться, система StabiliTrak снизит крутящий момент двигателя, чтобы помочь затормозить автомобиль.

Если система StabiliTrak отключена, то система стабилизации движения прицепа также будет отключена. См. «Система поддержания курсовой устойчивости StabiliTrak®», стр. 9-40.

Установка дополнительного оборудования

Дополнительное электрооборудование

Примечание. Установка некоторых видов дополнительного электрооборудования может привести к повреждению или отказу компонентов автомобиля, что не будет покрываться условиями гарантийного обслуживания. Перед установкой дополнительного электрооборудования проконсультируйтесь с официальным дилером.

Использование некоторых видов дополнительного электрооборудования может привести к разряду 12-вольтовой аккумуляторной батареи автомобиля, даже если автомобиль не используется.

Данный автомобиль оборудован системой подушек безопасности. Перед тем как установить на автомобиль любое дополнительное электрооборудование, см. подразделы «Техническое обслуживание автомобиля, оборудованного системой подушек безопасности», стр. 3-35 и «Установка дополнительного оборудования на автомобиле с системой подушек безопасности», стр. 3-35.

Уход за автомобилем

Общие сведения

Общие сведения	10-2
Дополнительное оборудование и внесение изменений в конструкцию автомобиля	10-2

Проверки автомобиля

Самостоятельное техническое обслуживание	10-3
Капот	10-4
Моторный отсек	10-5
Шумозащитный кожух двигателя	10-6
Сообщения о состоянии моторного масла	10-7
Монитор жизни моторного масла	10-10
Рабочая жидкость автоматической коробки передач	10-11
Воздухоочиститель/воздушный фильтр	10-12

Система охлаждения двигателя	10-14
Охлаждающая жидкость	10-15
Перегрев двигателя	10-19
Рабочая жидкость гидроусилителя рулевого управления	10-21
Жидкость омывателей стекол	10-22
Тормозная система	10-23
Тормозная жидкость	10-24
Аккумуляторная батарея	10-26
Полный привод	10-27
Проверка системы блокировки пуска двигателя	10-27
Проверка системы блокировки рычага селектора автоматической коробки передач	10-28
Проверка стояночного тормоза и стопорной защелки автоматической коробки передач (положение «Р» (парковка))	10-28
Замена щеток очистителей стекол	10-29

Регулировка направления оптических осей фар

Регулировка направления оптических осей фар	10-30
-------------------------------------------------------	-------

Замена ламп

Замена ламп	10-31
Галогенные лампы	10-31
Ксеноновые лампы	10-31
Фары	10-31
Лампы указателей поворотов	10-35
Фонари заднего хода	10-36
Фонари освещения регистрационного знака	10-36
Замена ламп	10-37

Система электрооборудования

Перегрузка системы электрооборудования	10-37
Предохранители и автоматы защиты цепей	10-38
Блок предохранителей, расположенный в моторном отсеке	10-38
Блок предохранителей, расположенный в приборной панели	10-42

Блок предохранителей, расположенный в багажном отделении . . .	10-44
Колеса и шины	
Колеса и шины	10-45
Всесезонные шины	10-47
Зимние шины	10-47
Летние шины	10-47
Давление воздуха в шинах .	10-48
Давление воздуха в шинах для движения на большой скорости	10-49
Монитор давления воздуха в шинах	10-50
Действие монитора давления воздуха в шинах	10-51
Проверка состояния шин . .	10-55
Перестановка колес	10-55
Замена шин	10-56
Приобретение новых шин . .	10-58
Размерность шин и колес . .	10-59
Балансировка колес и ре- гулировка параметров установки колес	10-60

Замена колес	10-60
Цепи противоскольжения . .	10-61
При повреждении шины . . .	10-62
Замена колеса с поврежденной шиной . . .	10-64
Неполноразмерное запасное колесо	10-71

Запуск двигателя от аккумуляторной батареи другого автомобиля	
Запуск двигателя от аккумуляторной батареи другого автомобиля	10-72

Буксировка	
Буксировка автомобиля . . .	10-77
Буксировка транспортных средств, используемых для отдыха	10-78

Уход за автомобилем	
Уход за кузовом	10-81
Уход за салоном	10-85
Напольные коврики	10-89

Общие сведения

По вопросам прохождения технического обслуживания и приобретения запасных частей обращайтесь к официальному дилеру. Вам предложат оригинальные запасные части, и будет оказана помощь квалифицированными специалистами компании GM.

Дополнительное оборудование и внесение изменений в конструкцию автомобиля

Установка неоригинального дополнительного оборудования или самовольное внесение изменений в конструкцию автомобиля может привести к возникновению неисправностей таких систем, как система подушек безопасности

и тормозная система, к ухудшению устойчивости и управляемости автомобиля, повышению объема выброса загрязняющих веществ, ухудшению плавности хода, аэродинамических характеристик, а также к неисправности различных электронных систем, таких как антиблокировочная, противобуксовочная системы и система поддержания курсовой устойчивости. Кроме того, возможно возникновение неисправностей или повреждений, на которые не распространяется гарантия производителя.

Устранение неисправностей, полученных в результате несанкционированного изменения конструкции и установки и (или) использования неоригинальных компонентов, включая электронные блоки управления, или несанкционированного изменения программного

обеспечения, гарантией производителя не покрывается.

Аксессуары GM разрабатываются для дополнения и использования совместно с компонентами и системами данного автомобиля. Устанавливайте дополнительное оборудование на ваш автомобиль в авторизованных дилерских центрах, в которых оригинальные аксессуары GM устанавливаются квалифицированными специалистами.

См. также «Установка дополнительного оборудования на автомобили с системой подушек безопасности», стр. 3-35.

Проверки автомобиля

Самостоятельное техническое обслуживание



ВНИМАНИЕ

Выполнять работы по обслуживанию вашего автомобиля может быть опасно при отсутствии соответствующих знаний, навыков, руководств по эксплуатации и (или) ремонту, а также запчастей. Всегда выполняйте указания, приведенные в Руководстве по эксплуатации и (или) Руководстве по техническому обслуживанию вашего автомобиля, ознакомившись с ними до начала выполнения работ.

При самостоятельном техническом обслуживании автомобиля используйте соответствующее Руководство по ремонту и эксплуатации. В нем содержится значительно больше информации, чем в данном Руководстве.

Данный автомобиль оборудован системой подушек безопасности. Перед началом самостоятельных работ по техническому обслуживанию ознакомьтесь с подразделом «Проверка системы подушек безопасности», стр. 3-36.

Ведите записи с указанием перечня приобретаемых запасных частей, величины пробега и даты на момент выполнения всех работ по техническому обслуживанию и ремонту.

Примечание. Наличие даже небольших частиц грязи может приводить к нарушению работоспособности систем автомобиля. Не допускайте попадания

загрязнений в рабочие жидкости, на крышки бачков и емкостей с рабочими жидкостями, а также маслоизмерительные щупы.

Капот

Для открывания капота выполните следующее:



1. Потяните рычаг, на котором изображен данный символ. Он расположен под приборной панелью слева от рулевого колеса.



2. Переместите рычаг вспомогательной защелки замка капота вверх, чтобы освободить защелку. Рычаг расположен посередине капота.
3. Поднимите капот.

Прежде чем закрывать капот, убедитесь в том, что крышки всех заправочных емкостей находятся на своих местах и плотно затянуты.

Моторный отсек

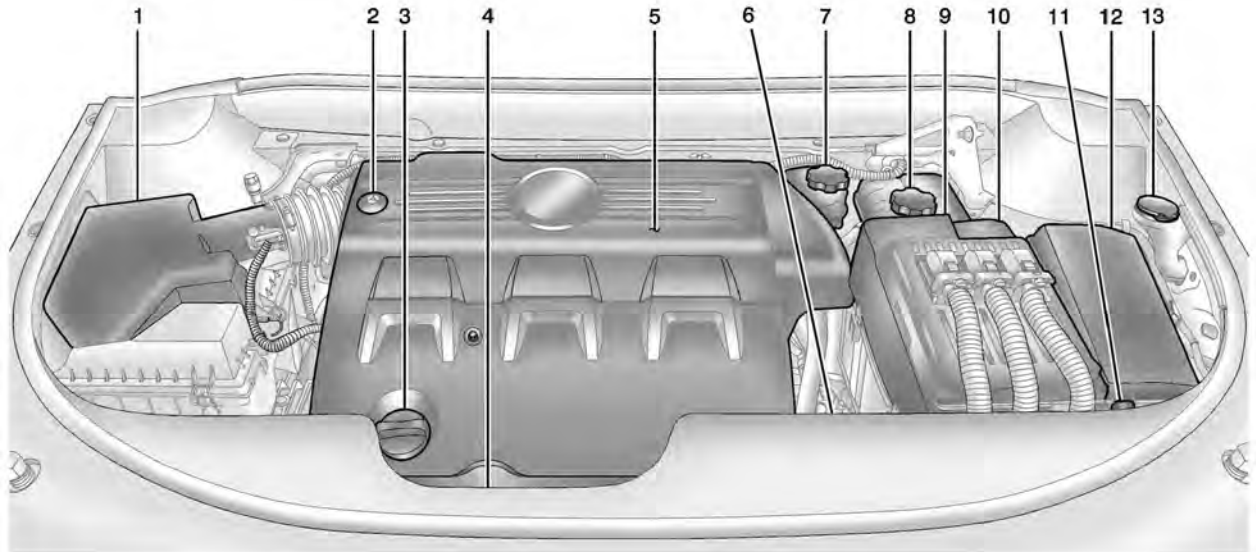

1. *Воздухоочиститель/воздушный фильтр*, стр. 10-12.
2. Бачок и крышка бачка рабочей жидкости гидроусилителя рулевого управления (под шумозащитным кожухом двигателя). См. *«Рабочая жидкость гидроусилителя рулевого управления»*, стр. 10-21.
3. Крышка маслозаливной горловины двигателя. См. *«Сообщения о состоянии моторного масла»*, стр. 10-7.
4. Маслоизмерительный щуп (не виден). См. *«Сообщения о состоянии моторного масла»*, стр. 10-7.
5. *Шумозащитный кожух двигателя*, стр. 10-6.
6. Крышка заливной горловины рабочей жидкости и щуп для измерения уровня рабочей жидкости автоматической коробки передач (не виден). См. *«Рабочая жидкость автоматической коробки передач»*, стр. 10-11.
7. Бачок тормозной жидкости. См. *«Тормозная система»*, стр. 10-23.
8. Крышка расширительного бачка системы охлаждения двигателя. См. *«Охлаждающая жидкость»*, стр. 10-15.
9. Аккумуляторная батарея (не видна). См. *«Аккумуляторная батарея»*, стр. 10-26.
10. Вынесенная «положительная» (+) клемма. См. *«Запуск двигателя от аккумуляторной батареи другого автомобиля»*, стр. 10-72.
11. Вынесенная «отрицательная» (-) клемма (не видна). См. *«Запуск двигателя от аккумуляторной батареи другого автомобиля»*, стр. 10-72.
12. *Блок предохранителей*, расположенный в моторном отсеке, стр. 10-38.
13. Бачок жидкости омывателей стекол. См. *«Жидкость омывателей стекол»*, стр. 10-22.

Шумозащитный кожух двигателя

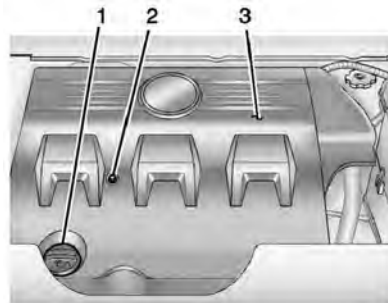

1. Крышка маслозаливной горловины.
2. Болт крепления шумозащитного кожуха двигателя.
3. Шумозащитный кожух двигателя.

Для снятия:

1. Снимите крышку (1) маслозаливной горловины.

2. Выверните болт (2) крепления шумозащитного кожуха двигателя.
3. Приподнимите шумозащитный кожух (3) двигателя, чтобы освободить фиксаторы.
4. Снимите шумозащитный кожух двигателя.
5. Установка кожуха двигателя производится в последовательности, обратной последовательности снятия.

Сообщения о состоянии моторного масла

Для сохранения работоспособности двигателя и обеспечения его долговечности особое внимание следует уделять состоянию моторного масла. Следуя этим простым, но важным рекомендациям, можно поддерживать автомобиль в хорошем состоянии:

- Используйте моторное масло только рекомендуемого класса качества и с заданным

уровнем вязкости. См. «Выбор типа моторного масла» далее в этой главе.

- Регулярно проверяйте уровень моторного масла и поддерживайте заданный уровень. См. «Проверка уровня моторного масла» и «Когда добавлять моторное масло» далее в этой главе.
- Регулярно заменяйте моторное масло. См. «Монитор жизни моторного масла», стр. 10-10.
- Правильно утилизируйте отработанное моторное масло. См. «Правила утилизации отработанного масла» далее в этой главе.

Проверка уровня моторного масла

Рекомендуется проверять уровень моторного масла при каждой заправке автомобиля топливом. Для наиболее точного определения уровня моторного масла

автомобиль необходимо установить на ровную горизонтальную площадку. Рукоятка маслоизмерительного щупа двигателя выдвинута в виде кольца. Информация о месте расположения маслоизмерительного щупа приведена в разделе «*Моторный отсек*», стр. 10-5.

1. Заглушите двигатель и подождите несколько минут, чтобы масло стекло в поддон масляного картера. В противном случае результат проверки будет неточным.



ВНИМАНИЕ

Рукоятка маслоизмерительного щупа может быть горячей и обжечь вас. Перед тем как взяться за рукоятку щупа, наденьте перчатки или используйте чистую ветошь.

2. Извлеките щуп и насухо оботрите неворсистым мате-

риалом, затем вставьте его на место до упора. Снова извлеките щуп и, держа его вертикально, определите уровень масла.

Когда добавлять моторное масло

Если уровень моторного масла находится ниже зоны щупа, имеющей крестообразную насечку, добавьте 1 л масла рекомендуемого типа и снова проверьте его уровень. См. «Выбор правильного моторного масла» далее в этой главе. Информация о необходимом объеме моторного масла приведена в подразделе «*Заправочные емкости и спецификации*», стр. 12-3.

Примечание. Не допускайте работы двигателя с уровнем моторного масла, превышающим заданный. Если уровень моторного масла находится выше или ниже зоны с насечкой

маслоизмерительного щупа, это может привести к повреждению компонентов двигателя. При избыточном уровне моторного масла, т. е. если уровень масла находится выше зоны с крестообразной насечкой щупа, это может привести к повреждению компонентов двигателя. Необходимо слить избыток масла или воздержаться от поездок до тех пор, пока эта операция не будет выполнена квалифицированным специалистом.

Информация о месте расположения крышки маслосливной горловины двигателя приведена в разделе «*Моторный отсек*», стр. 10-5.

Добавьте такое количество моторного масла, чтобы уровень масла находился в зоне с крестообразной насечкой щупа. Затем установите маслоизмерительный щуп на место до упора.

Правильный выбор моторного масла

Выбор типа моторного масла должен производиться с учетом рекомендуемого класса качества и уровня вязкости моторного масла. См. «*Рекомендованные рабочие жидкости, смазочные материалы и детали*», стр. 11-8.

Спецификация

Используйте те моторные масла, которые имеют на упаковке торговый знак dexos1®. Рекомендуется использовать моторные масла, которые упакованы в контейнеры с торговым знаком dexos1. Этот знак указывает на то, что данное моторное масло соответствует спецификации dexos1.



Примечание. Использование моторного масла с уровнем вязкости, отличным от рекомендуемого, может привести к повреждению компонентов двигателя. В подобных случаях гарантия производителя на возможные повреждения не распространяется. Совместно с вашим дилером или авторизованным сервисным центром убедитесь в том, что используемое масло соответствует спецификации dexos1.

Уровень вязкости

Наиболее подходящим для двигателя данного автомобиля является моторное масло с вязкостью по SAE 5W-30. Не используйте моторные масла с другим уровнем вязкости по SAE, например 10W-30, 10W-40 или 20W-50.

Использование двигателя в условиях низкой температуры. В районах с предельно низкими температурами, где температура воздуха опускается ниже -29°C ,

допускается использование масла SAE 0W-30. Масло с таким уровнем вязкости облегчает запуск двигателя в условиях предельно низких температур. При выборе масла с подходящим уровнем вязкости убедитесь в том, что выбранное масло отвечает спецификации dexos1. Для получения более подробной информации см. параграф «Спецификация» выше в этой главе.

Присадки к моторному маслу/промывочные материалы

Не добавляйте в масло какие-либо присадки. Для обеспечения заданных надежности и долговечности двигателя необходимо использовать моторные масла только рекомендуемого типа, соответствующие спецификации dexos и имеющие сертификационный знак dexos на упаковке.

Не рекомендуется использование промывочных материалов,

поскольку это может привести к выходу двигателя из строя. На подобные случаи гарантия производителя не распространяется.

Правила утилизации отработанного масла

Отработанное моторное масло содержит вредные примеси, способные вызвать раздражение кожных покровов и даже привести к раку кожи. Не допускайте длительного контакта кожных покровов с отработанным маслом. Руки следует мыть водой с мылом или средством для мытья рук, способным к глубокой очистке кожи. Одежду, испачканную отработанным маслом, следует тщательно выстирать или надлежащим образом утилизировать. Обратитесь к инструкциям изготовителя моторного масла для информации об использовании и утилизации отработанного масла и материалов, загрязненных моторным маслом.

Отработанное моторное масло опасно для окружающей среды. При самостоятельной замене масла, прежде чем утилизировать масляный фильтр, слейте из него все масло. Не выливайте отработанное моторное масло в мусорный бак, на землю, в канализацию или водоемы. Масло следует сдавать для вторичной переработки в специальные приемные пункты.

Монитор жизни моторного масла

Периодичность замены моторного масла

Автомобиль оборудован компьютерной системой — монитором жизни моторного масла, которая указывает, когда необходимо заменять моторное масло и масляный фильтр. Это зависит от нескольких факторов, включая преимущественное значение частоты вращения коленчатого вала двигателя, температуру

двигателя и пробег автомобиля. В зависимости от условий эксплуатации автомобиля, пробег, при котором необходима замена моторного масла, может значительно различаться. Для того чтобы монитор жизни моторного масла работал корректно, его показания необходимо сбрасывать после каждой замены масла.

Если система определяет, что ресурс моторного масла подходит к концу, выводится сообщение о необходимости замены моторного масла: CHANGE ENGINE OIL SOON («Необходимо заменить моторное масло»). См. *«Сообщения монитора жизни моторного масла»*, стр. 5-40. После появления данного сообщения замену моторного масла следует выполнить при первой возможности (в течение последующей 1000 км пробега). При эксплуатации автомобиля в благоприятных условиях монитор жизни моторного масла может не выводить сообщение о необходимости

замены моторного масла вплоть до одного года. Моторное масло и масляный фильтр необходимо заменять по меньшей мере один раз в год, каждый раз сбрасывая показания системы. Для замены масла и перезагрузки системы следует обращаться к авторизованному дилеру. Регулярно проверяйте уровень моторного масла и поддерживайте заданный уровень.

При случайном сбросе монитора жизни моторного масла замену масла необходимо произвести через 5000 км пробега, отсчитывая от момента последней замены масла. Помните, сброс показаний монитора жизни моторного масла необходимо производить только после выполнения замены масла.

Как сбросить показания монитора жизни моторного масла

Сброс показаний системы необходимо производить после каждой

замены масла, чтобы система могла рассчитывать срок следующей замены моторного масла. Для сброса показаний системы:

1. С помощью кнопок управления информационным дисплеем, расположенными справа от рулевого колеса, выведите на дисплей системы DIC сообщение REMAINING OIL LIFE («Оставшийся ресурс моторного масла»). См. «Информационный центр (DIC)», стр. 5-32. Когда ресурс моторного масла становится низким, на дисплее появляется сообщение CHANGE ENGINE OIL SOON («Необходимо заменить моторное масло»). См. «Сообщения монитора жизни моторного масла», стр. 5-40.
2. Нажмите и удерживайте нажатой в течение двух секунд кнопку установки/сброса, чтобы удалить сообщение

CHANGE ENGINE OIL SOON («Необходимо заменить моторное масло») и установить показания монитора жизни моторного масла на 100 %.

Будьте осторожны, чтобы случайно не сбросить значения остаточного ресурса моторного масла в любой другой момент, кроме как сразу после замены моторного масла. Значение остаточного ресурса будет невозможно восстановить до следующей замены масла.

Сбросить показания монитора жизни моторного масла можно также следующим образом:

1. Включите зажигание, но не запускайте двигатель.
2. В течение пяти секунд троекратно плавно нажмите до упора и отпустите педаль акселератора.

Если после этого сообщение CHANGE ENGINE OIL SOON («Необходимо заменить

моторное масло») не появляется, значит, сброс показаний системы прошел успешно.

Система перезагружена, если не выводится сообщение CHANGE ENGINE OIL SOON.

Если сообщение CHANGE ENGINE OIL SOON после пуска двигателя появляется снова, значит, монитор жизни моторного масла не сбросился (не установлен на 100 %). Повторите описанную процедуру.

Рабочая жидкость автоматической коробки передач

Единственной причиной снижения уровня масла в коробке передач может быть наличие утечек. При обнаружении следов утечек как можно скорее доставьте автомобиль в авторизованный сервисный центр для ремонта.

Заменяйте рабочую жидкость и фильтр, соблюдая интервалы,

указанные в разделе «*Плановое техническое обслуживание*», стр. 11-3, и используйте только рабочую жидкость, указанную в разделе «*Рекомендованные жидкости и смазочные материалы*», стр. 11-8.

Воздухоочиститель/ воздушный фильтр

Информация о месте нахождения воздухоочистителя/воздушного фильтра приведена в разделе «*Моторный отсек*», стр. 10-5.

Проверка воздухоочистителя/ воздушного фильтра

Соблюдайте интервалы проверки воздухоочистителя/воздушного фильтра и производите его замену через каждые 80 000 км пробега. См. «*Плановое техническое обслуживание*», стр. 11-3. При эксплуатации автомобиля по пыльным и грязным дорогам выполняйте проверку состояния

воздушного фильтра при каждой замене моторного масла.

Проверка воздухоочистителя/ воздушного фильтра

Для проверки воздухоочистителя/воздушного фильтра снимите фильтр с автомобиля и слегка потрясите его для удаления пыли и грязи. Если воздушный фильтр не очистился, его необходимо заменить. Не используйте сжатый воздух для очистки воздушного фильтра.

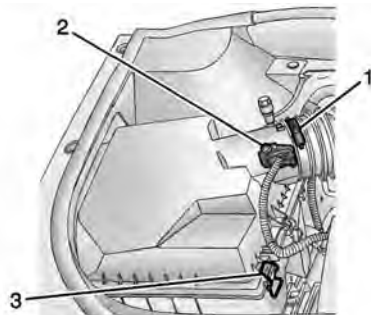

1. Хомут крепления патрубка воздухоочистителя.
2. Электрические разъемы.
3. Фиксаторы.

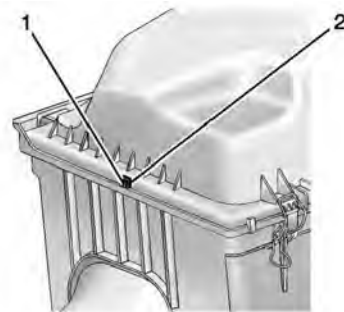

1. Вырезы в крышке.
2. Выступы корпуса воздушного фильтра.

Для проверки или замены воздушного фильтра:

1. Поднимите капот.
См. «*Капот*», стр. 10-4.

2. Найдите место расположения воздухоочистителя/воздушного фильтра в передней части моторного отсека со стороны переднего пассажира. См. раздел «*Моторный отсек*», стр. 10-5.
3. Отсоедините выходной патрубков, освободив хомут (1).
4. Отсоедините электрический разъем (2). Сначала снимите фиксатор разъема, расположенный в нижней его части, затем нажмите на верхнюю часть разъема и снимите его.
5. Поднимите три оставшихся фиксатора (3), которые расположены на корпусе воздухоочистителя.
6. Поверните, немного отведите вверх и сдвиньте крышку. Снимите использованный фильтрующий элемент.
7. Для установки воздушного фильтра поместите его в корпус так, чтобы выступы нижней части корпуса воздухоочистителя совпали с вырезами. Убедитесь в том, что вырезы (1) на обеих сторонах совпадают с выступами (2).
8. Установите на место крышку воздухоочистителя, вставив четыре выступа в четыре углубления. Опустите крышку до соприкосновения с нижней частью корпуса воздухоочистителя. Установите 3 пружинные защелки (3) в углубления и зафиксируйте их.
9. Присоедините выходной патрубков к крышке, затяните хомут (1) крепления воздуховода.
10. Подсоедините электрический разъем (2). Установите фиксатор в нижнюю часть разъема.

 **ВНИМАНИЕ**

При работе двигателя со снятым воздухоочистителем/воздушным фильтром могут возникать сильные ожоги. Воздухоочиститель не только очищает воздух, но и предотвращает выброс пламени при возникновении в цилиндрах двигателя обратных вспышек. Будьте предельно осторожны при работе с двигателем. Не эксплуатируйте автомобиль, если не установлен воздухоочиститель/воздушный фильтр.

Примечание. Если воздухоочиститель/воздушный фильтр сняты, в цилиндры двигателя могут попасть пыль и частицы грязи и повредить двигатель. Следите за тем, чтобы во время движения воздухоочиститель/воздушный фильтр всегда находился на месте.

Примечание. Установка воздушного фильтра, отличного от фильтра, рекомендуемого в разделе «Запасные части», может привести к повреждениям двигателя, которые не покрываются гарантией на автомобиль.

Система охлаждения двигателя

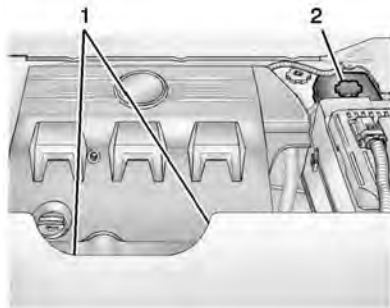

1. Вентилятор системы охлаждения двигателя (не виден).
2. Крышка расширительного бачка системы охлаждения двигателя.

⚠ ВНИМАНИЕ

Электрический вентилятор системы охлаждения может включиться даже при неработающем двигателе, что может привести к травмам. Избегайте попадания рук, частей одежды и инструмента в зону вращения лопастей вентилятора.

Если охлаждающая жидкость внутри бачка кипит, не предпринимайте никаких действий до тех пор, пока она не остынет. Необходимо установить автомобиль на ровной горизонтальной площадке.

Охлаждающая жидкость должна находиться в диапазоне между метками «MIN» и «MAX». Если это не так, возможно наличие утечек в шлангах радиатора, шлангах отопителя, радиаторе, насосе системы охлаждения двигателя или в других компонентах системы охлаждения.

⚠ ВНИМАНИЕ

Шланги отопителя и радиатора системы охлаждения, а также некоторые другие детали двигателя могут быть очень горячими. Не прикасайтесь к ним. В противном случае можно получить ожоги.

Не допускайте работы двигателя при наличии утечек охлаждающей жидкости. При очередном запуске двигателя может вытечь вся охлаждающая жидкость. Продолжение эксплуатации автомобиля с перегретым двигателем даже в течение короткого времени может привести к повреждению и (или) возгоранию двигателя. Перед началом поездки необходимо устранить причины утечки охлаждающей жидкости.

Если следы утечки охлаждающей жидкости при работающем двигателе не видны, проверьте,

работает ли вентилятор системы охлаждения двигателя. Если двигатель перегревается, вентилятор должен работать. В противном случае заглушите двигатель и доставьте автомобиль в авторизованный сервисный центр. Заглушите двигатель.

Примечание. Использование какой-либо охлаждающей жидкости кроме DEX-COOL® может привести к преждевременной коррозии компонентов двигателя, радиатора отопителя или радиатора системы охлаждения двигателя. Кроме того, после 50 000 км пробега или 24 месяцев эксплуатации может потребоваться более частая замена охлаждающей жидкости. В таком случае на возможные повреждения гарантия производителя не распространяется. Всегда используйте охлаждающую жидкость DEX-COOL (не содержит силикатов).

Охлаждающая жидкость

В системе охлаждения двигателя используется охлаждающая жидкость DEX-COOL®. Используемую в вашем автомобиле охлаждающую жидкость необходимо периодически проверять и заменять. См. «Плановое техническое обслуживание», стр. 11-3.

Далее описываются методы проверки и долива охлаждающей жидкости. Если двигатель автомобиля перегревается, см. раздел «Перегрев двигателя», стр. 10-19.

Тип жидкости



ВНИМАНИЕ

Добавление в систему охлаждения обычной воды или иной жидкости, отличной от рекомендованной охлаждающей жидкости, может приводить к опасным ситуациям. Температура кипения обычной воды и других жидкостей отличается от температуры кипения рекомендованной охлаждающей жидкости. Действие системы контроля температуры охлаждающей жидкости рассчитано на использование охлаждающей жидкости определенного типа. Добавление в систему охлаждения обычной воды или охлаждающей жидкости не подходящего состава может приводить к перегреву двигателя. В результате в моторном отсеке может возникнуть возгорание, что может привести к получению ожогов. Используйте смесь чистой питьевой воды и охлаждающей жидкости DEX-COOL в пропорции 50:50.

Используйте смесь чистой питьевой воды и охлаждающей жидкости DEX-COOL в пропорции 50:50. При использовании такой смеси не требуется добавлять никаких других жидкостей. Использование такой смеси обеспечивает:

- защиту от замерзания при наружной температуре воздуха до -37°C ;
- защиту от закипания при температуре охлаждающей жидкости до 129°C ;
- защиту элементов системы охлаждения от коррозии;
- защиту деталей, изготовленных из алюминиевых сплавов;
- поддержание заданной температуры двигателя.

Примечание. Использование дополнительных присадок и (или) ингибиторов для охлаждающей жидкости может привести к возникновению повреждений компонентов двигателя.

Наличие слишком большого количества воды в охлаждающей жидкости может привести к ее замерзанию и повреждению компонентов системы охлаждения двигателя. В этом случае на устранение возможных неисправностей гарантия производителя не распространяется. Используйте охлаждающую жидкость только надлежащей концентрации. См. «Рекомендованные жидкости и смазочные материалы», стр. 11-8.

Не выбрасывайте контейнеры с охлаждающей жидкостью в мусорный бак и не выливайте ее на землю, в канализацию или водоемы. Для замены охлаждающей жидкости обращайтесь в авторизованный сервисный центр, в котором соблюдаются действующие требования, относящиеся к утилизации охлаждающей жидкости. Это позволит защитить окружающую среду и здоровье людей.

Проверка уровня охлаждающей жидкости

При проверке уровня охлаждающей жидкости необходимо установить автомобиль на ровную горизонтальную площадку.

Проверьте, видна ли охлаждающая жидкость через стенку расширительного бачка. Если охлаждающая жидкость внутри бачка кипит, не предпринимайте никаких действий до тех пор, пока она не остынет. Если охлаждающая жидкость видна через стенку расширительного бачка, но ее уровень не достигает указанной выше метки, то дайте двигателю остыть, затем долейте смесь чистой питьевой воды и охлаждающей жидкости DEX-COOL в пропорции 50:50. См. «Перегрев двигателя», стр. 10-19.

Расширительный бачок системы охлаждения находится в моторном отсеке со стороны водителя. См. раздел «Моторный отсек», стр. 10-5.

Долив охлаждающей жидкости

Примечание. Процедура долива охлаждающей жидкости в данном автомобиле не совсем обычна. Неправильное выполнение данной процедуры может привести к перегреву и серьезному повреждению компонентов двигателя.

Проверьте, видна ли охлаждающая жидкость через стенку расширительного бачка. Если охлаждающая жидкость видна через стенку расширительного бачка, но ее уровень не достигает указанной выше метки, то дайте двигателю остыть (в том числе и крышке расширительного бачка), затем долейте смесь чистой питьевой воды и охлаждающей жидкости DEX-COOL в пропорции 50:50.

ВНИМАНИЕ

Пар и горячая жидкость, выходящие под давлением из расширительного бачка, могут привести к получению серьезных ожогов. Не отворачивайте крышку расширительного бачка, когда компоненты системы охлаждения, включая расширительный бачок, имеют высокую температуру. Подождите, пока охлаждающая жидкость остынет и ее давление уменьшится.

ВНИМАНИЕ

Добавление в систему охлаждения обычной воды или иной жидкости, отличной от рекомендованной охлаждающей жидкости, может приводить к опасным ситуациям. Температура кипения обычной воды и других жидкостей отличается от температуры кипения рекомендованной охлаждающей жидкости. Действие системы контроля температуры охлаждающей жидкости рассчитано на использование охлаждающей жидкости определенного типа. Добавление в систему охлаждения обычной воды или охлаждающей жидкости не подходящего состава может приводить к перегреву двигателя. В результате в моторном отсеке может возникнуть возгорание, что может привести к получению ожогов. Используйте смесь чистой питьевой воды и охлаждающей жидкости DEX-COOL в пропорции 50:50.

Примечание. Излишнее содержание воды в составе охлаждающей жидкости может привести к ее замерзанию и появлению трещин в корпусных деталях двигателя, радиатора системы охлаждения и радиатора отопителя. Используйте концентрат охлаждающей жидкости рекомендованного типа, смешанный в соответствующей пропорции с питьевой водой.

⚠ ВНИМАНИЕ

Не допускайте попадания охлаждающей жидкости на горячие детали двигателя. Это может привести к ожогам. Охлаждающая жидкость содержит этиленгликоль, который при попадании на достаточно горячие элементы двигателя, воспламеняется. Не допускайте попадания охлаждающей жидкости на горячий двигатель.

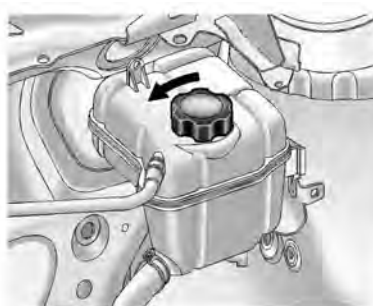

1. Дайте остыть компонентам системы охлаждения, включая расширительный бачок системы охлаждения и верхний шланг радиатора, затем снимите крышку расширительного бачка.

Медленно поверните крышку против часовой стрелки приблизительно на одну четверть оборота. Если вы услышите шипение, подождите до тех пор, пока оно не прекратится. Это позволит устранить в бачке остаточное давление паров охлаждающей жидкости.

2. Медленно отверните крышку, а затем осторожно снимите ее.
3. Добавьте в расширительный бачок системы охлаждения охлаждающую жидкость необходимого состава, чтобы довести ее до уровня соответствующей метки.
4. Не устанавливая на место крышку бачка, запустите двигатель и дайте ему поработать до тех пор, пока не нагреется верхний шланг радиатора. Будьте осторожны с вентилятором системы охлаждения.

К этому времени уровень охлаждающей жидкости в расширительном бачке системы охлаждения может понизиться. Если уровень охлаждающей жидкости понизился, добавьте в расширительный бачок системы охлаждения охлаждающую жидкость необходимого состава, чтобы довести ее уровень до соответствующей метки.

5. Установите крышку на место.
6. Проверьте уровень охлаждающей жидкости в непрогретом состоянии при выключенном зажигании. При необходимости повторите шаги 1–6 данной процедуры.

Если и в этом случае уровень охлаждающей жидкости не будет находиться в заданном диапазоне, обратитесь в авторизованный сервисный центр.

Примечание. Неплотно затянутая крышка расширительного бачка может привести к утечке охлаждающей жидкости и повреждению компонентов двигателя. Убедитесь в том, что крышка установлена правильно и плотно затянута.

Перегрев двигателя

При перегреве двигателя данного автомобиля выдается несколько предупреждений.

На комбинации приборов загорается контрольная лампа температуры охлаждающей жидкости. См. «Указатель температуры охлаждающей жидкости», стр. 5-14.

Если при появлении данных предупреждений вы приняли решение не открывать капот, немедленно обратитесь за помощью на сервисную станцию.

Приняв решение открыть капот, убедись в том, что автомобиль стоит на ровной горизонтальной площадке.

Затем проверьте, работают ли вентиляторы системы охлаждения двигателя. Если двигатель перегревается, должны работать оба вентилятора. Если они не работают, заглушите двигатель и обратитесь в авторизованный сервисный центр.

Примечание. При работе двигателя без охлаждающей жидкости могут возникнуть серьезные повреждения двигателя

и даже пожар. В таком случае на возможные повреждения гарантия производителя не распространяется.

Если из моторного отсека выходит пар



ВНИМАНИЕ

Пар, выходящий из системы охлаждения перегретого двигателя, может привести к серьезным ожогам, даже если только начать поднимать капот. Стойте на безопасном расстоянии от двигателя, если вы видите пар или слышите звук пара, выходящего из системы охлаждения двигателя. Заглушите двигатель, отойдите от автомобиля и подождите, пока двигатель не остынет. Не поднимайте капот до тех пор, пока не исчезнут признаки выхода пара и шипение.

(см. продолжение)

⚠ ВНИМАНИЕ
(Продолжение)

Продолжение движения на автомобиле с перегревшимся двигателем может привести к его возгоранию. В результате можно получить серьезные ожоги. Заглушите двигатель и отойдите от автомобиля на время, пока двигатель не остынет.

Если признаки выхода пара отсутствуют

Если предупреждение о перегреве двигателя не сопровождается признаками выхода пара из системы охлаждения двигателя, неисправность может оказаться не слишком серьезной. В некоторых случаях двигатель может перегреваться несильно:

- при движении на затяжном подъеме в жаркую погоду;

- при остановке после движения с высокой скоростью;
- в результате длительной работы на режиме холостого хода;
- при буксировке прицепа.

Если на дисплее появилось предупреждение о перегреве двигателя, но при этом нет никаких признаков выхода пара из системы охлаждения двигателя:

1. Выключите кондиционер.
2. Включите отопитель в режиме максимальной температуры и максимальной скорости вращения вентилятора. При необходимости откройте окна.
3. Во время остановок при движении в транспортных пробках, переводите рычаг селектора автоматической коробки передач в положение «N» (нейтраль) и дайте двигателю поработать в режиме

холостого хода. Остановите автомобиль в безопасном месте и переведите рычаг селектора автоматической коробки передач в положение «P» (парковка) или «N» (нейтраль) и дайте двигателю поработать в режиме холостого хода.

Если стрелка указателя температуры охлаждающей жидкости вышла из зоны, соответствующей перегреву двигателя, или исчезло предупреждение о том, что двигатель перегрелся, можно продолжить движение с небольшой скоростью в течение 10 минут. Соблюдайте безопасную дистанцию. Если предупреждение о перегреве двигателя больше не появляется, продолжайте движение с нормальной скоростью.

Если предупреждение о перегреве двигателя появилось снова, как можно скорее остановите автомобиль.

Если признаки выхода пара отсутствуют, дайте двигателю поработать в режиме холостого хода в течение трех минут. Если предупреждение о перегреве двигателя не исчезает, заглушите двигатель и подождите, пока он не охладится.

Рабочая жидкость гидроусилителя рулевого управления



Более подробная информация о расположении бачка приведена в разделе «Моторный отсек», стр. 10-5

Периодичность проверки уровня рабочей жидкости гидроусилителя рулевого управления

Уровень рабочей жидкости гидроусилителя рулевого управления обычно регулярной проверки не требует, если только нет оснований подозревать наличие утечки в системе или при наличии необычного шума. Снижение уровня рабочей жидкости может означать, что в гидроприводе данной системы могут быть неисправности. Доставьте автомобиль в авторизованный сервисный центр для проверки и (или) ремонта.

Проверка уровня рабочей жидкости гидроусилителя рулевого управления

Для проверки уровня рабочей жидкости гидроусилителя рулевого управления выполните следующее:

1. Выключите зажигание и дождитесь, пока остынет двигатель.
2. Снимите шумозащитный кожух двигателя (если это требуется). См. «Шумозащитный кожух двигателя», стр. 10-6.
3. Протрите крышку и верхнюю часть бачка рабочей жидкости гидроусилителя.
4. Снимите крышку и насухо оботрите щуп.
5. Установите крышку на место и плотно затяните ее.
6. Снова снимите крышку и проверьте уровень рабочей жидкости по меткам на щупе.

Уровень рабочей жидкости должен находиться возле метки «HOT». При необходимости долейте рабочую жидкость так, чтобы она достигала заданного уровня.

Тип жидкости

Информация о типе рекомендуемой рабочей жидкости гидроусилителя рулевого управления приведена в разделе «Рекомендованные жидкости и смазочные материалы», стр. 11-8. Используйте рабочую жидкость только рекомендуемого типа.

Жидкость омывателей стекла

Тип жидкости

При необходимости долива жидкости омывателей, прежде чем доливать жидкость, ознакомьтесь с соответствующими указаниями, приведенными в данном Руководстве. Если автомобиль используется в зоне температуры ниже нуля градусов Цельсия, используйте незамерзающую жидкость, которая способна не замерзать при соответствующей температуре.

Долив жидкости омывателей

При низком уровне жидкости омывателей на дисплее информационного центра (DIC) появляется сообщение WASHER FLUID LOW ADD FLUID.



Откройте крышку с соответствующим символом. Долейте жидкости до соответствующей метки. *Более подробная информация приводится в разделе «Моторный отсек», стр. 10-5.*

Важно:

- При использовании концентрированной жидкости омывателей, для того чтобы добавить воду, следуйте инструкциям производителя жидкости.

- Не добавляйте воду в готовую к использованию жидкость омывателей. В противном случае смесь может замерзнуть, что приведет к повреждению бачка и других элементов омывателей стекол.
- В холодную погоду бачок омывателей следует заполнять на 3/4. Это позволит жидкости расширяться в случае замерзания, что предотвратит возможные повреждения бачка омывателей.
- Не заливайте в бачок омывателей стекол охлаждающую жидкость. Использование охлаждающей жидкости может привести к повреждению элементов омывателей и лакокрасочного покрытия кузова.

Тормозная система

Данный автомобиль оборудован дисковыми тормозными механизмами всех колес. Тормозные колодки снабжены сигнализаторами предельного износа, которые издают звук высокой частоты, когда изнашиваются фрикционные накладки и требуется замена колодок. Этот звук может появляться или исчезать во время движения автомобиля, за исключением того случая, когда нажимается педаль тормоза.

ВНИМАНИЕ

Наличие резкого звука, раздающегося при торможении, означает, что скоро эффективность работы тормозной системы автомобиля будет снижена. Это может привести к аварии. При наличии такого звука как можно скорее замените тормозные колодки.

Примечание. Продолжение эксплуатации автомобиля с изношенными тормозными колодками может привести к необходимости дорогостоящего ремонта тормозной системы.

Некоторые условия эксплуатации или погодные условия могут вызывать скрип в дисковых тормозных механизмах при первом легком нажатии педали тормоза. Это не является признаком неисправности.

Причиной пульсации при торможении могут стать ненадежно затянутые колесные гайки. При перестановке колес проверьте, не изношены ли тормозные колодки, надежно ли затянуты колесные гайки, и затяните их в соответствующей последовательности и соответствующим моментом затяжки, указанными в подразделе «Заправочные емкости и спецификации», стр. 12-3.

Тормозные колодки необходимо заменять одновременно в обоих тормозных механизмах одной оси.

Свободный ход педали тормоза

Если педаль тормоза не возвращается в исходное положение или если внезапно увеличился свободный ход педали, обратитесь в авторизованный сервисный центр. Это может указывать на необходимость технического обслуживания тормозной системы.

Регулировка зазоров в тормозных механизмах

Автоматическая корректировка зазора между тормозными колодками и тормозными дисками происходит при каждом нажатии педали тормоза.

Замена компонентов тормозной системы

Данный автомобиль оборудован тормозной системой сложной конструкции. Для эффективной работы тормозной системы должны использоваться высококачественные компоненты. Автомобиль

был разработан и протестирован с использованием компонентов тормозной системы высокого качества. При замене компонентов тормозной системы используйте только запасные части рекомендуемого типа.

В противном случае эффективность действия тормозной системы будет снижена. Например, установка неподходящих тормозных колодок в худшем случае может повлиять на баланс между тормозными свойствами передних и задних тормозных механизмов. При установке неподходящих запасных частей может снизиться эффективность тормозной системы.

Тормозная жидкость



Бачок тормозной жидкости заполнен тормозной жидкостью типа DOT 3, как указано на крышке бачка. Более подробная информация о расположении бачка тормозной жидкости приведена в разделе *«Моторный отсек»*, стр. 10-5.

Есть две причины, по которым уровень тормозной жидкости в бачке может снижаться:

- Уровень тормозной жидкости уменьшается по мере естественного износа фрикционных накладок тормозных колодок. При замене тормозных колодок новыми уровень тормозной жидкости в бачке повышается.

- Уровень тормозной жидкости может уменьшиться из-за утечки. При обнаружении утечки отремонтируйте тормозную систему, иначе с течением времени эффективность торможения будет резко снижена.

Не доливайте тормозную жидкость до краев бачка. Долив жидкости не устранит причины утечки. Если вы доливаете тормозную жидкость в связи с износом тормозных колодок, то после замены тормозных колодок в бачке образуется избыток тормозной жидкости. Доливать тормозную жидкость или удалять ее избыток для приведения уровня к норме можно только после окончания работ по ремонту или обслуживанию тормозной системы.

 **ВНИМАНИЕ**

При избытке тормозной жидкости она может попасть на двигатель и, если он достаточно горячий, воспламениться. При этом существует риск получения серьезных травм, кроме того, может быть серьезно поврежден автомобиль. Доливайте тормозную жидкость только после окончания работ по обслуживанию тормозной системы.

При низком уровне тормозной жидкости загорается контрольная лампа тормозной системы. См. «Контрольная лампа тормозной системы», стр. 5-23.

Тип тормозной жидкости

Используйте только свежую жидкость типа DOT 3 из упаковки, которая распечатывается непосредственно перед употреблением. См. «Рекомендованные жидкости и смазочные материалы», стр. 11-8.

Очистите бачок тормозной жидкости и крышку бачка, прежде чем снимать крышку. Это предотвратит попадание в бачок грязи.

 **ВНИМАНИЕ**

При использовании тормозной жидкости нерекондуемого типа тормозная система вашего автомобиля может функционировать некорректно. Это может стать причиной дорожно-транспортного происшествия. Всегда используйте только тормозную жидкость рекомендуемого типа.

Важно:

- Использование тормозной жидкости нерекондуемого типа может привести к серьезной неисправности тормозной системы. Например, попадание всего нескольких капель минерального масла, такого как моторное, в тормозную систему может привести к серьезным нарушениям в ее работе и необходимости замены некоторых деталей. Не позволяйте кому-либо заливать тормозную жидкость нерекондуемого типа и не делайте этого сами.
- Не проливайте тормозную жидкость на лакокрасочные покрытия автомобиля, поскольку это может привести к его повреждению. Обращайтесь с тормозной жидкостью с особой осторожностью и не проливайте ее. Если это все же случилось, немедленно смойте тормозную жидкость водой.

Аккумуляторная батарея

При необходимости замены аккумуляторной батареи убедитесь в том, что вы приобретаете батарею с тем же обозначением, которое приведено на этикетке оригинальной аккумуляторной батареи. Более подробная информация о расположении аккумуляторной батареи приведена в подразделе «*Моторный отсек*», стр. 10-5.



⚠ ВНИМАНИЕ

Запрещается пользоваться спичками или открытым пламенем вблизи аккумуляторной батареи. Если вам не хватает света, пользуйтесь фонариком или переносной лампой.

Запрещается курить вблизи аккумуляторной батареи.

При работе вблизи аккумуляторной батареи защищайте глаза специальными очками.

Не разрешайте детям приближаться к аккумуляторным батареям автомобиля.

⚠ ВНИМАНИЕ

Аккумуляторные батареи содержат кислоту, которая может вызывать ожоги и выделяет взрывоопасный газ. При неосторожном обращении можно получить серьезные травмы.

При обслуживании аккумуляторной батареи точно выполняйте следующие указания.

Аккумуляторные батареи, их клеммы и относящееся к ним электрооборудование содержат свинец и соединения свинца, попадание которых в организм человека может приводить к возникновению онкологических заболеваний и расстройствам репродуктивных функций. Тщательно мойте руки после работы.

Хранение автомобиля

При больших перерывах использования автомобиля. Для того чтобы избежать разряда аккумуляторной батареи, отсоедините черный провод от «отрицательной» (-) клеммы аккумуляторной батареи.

При длительном хранении. Для того чтобы избежать разряда аккумуляторной батареи, отсоедините черный провод от «отрицательной» (-) клеммы или используйте зарядное устройство.

Полный привод

Раздаточная коробка

При обычном режиме эксплуатации автомобиля рабочая жидкость раздаточной коробки требует проверки или замены только в случае появления утечек или необычного шума. При необходимости предоставьте автомобиль официальному дилеру.

Проверка системы блокировки пуска двигателя

ВНИМАНИЕ

Во время проверки автомобиль может внезапно тронуться с места. Это может привести к получению травм.

1. Перед началом проверки убедитесь в том, что вокруг автомобиля достаточно свободного места.
2. Установите автомобиль на стояночный тормоз и нажмите педаль тормоза. См. «*Стояночный тормоз*», стр. 9-34.

Не используйте педаль акселератора и будьте готовы к тому, чтобы немедленно заглушить двигатель, если он запустится.
3. Попробуйте выполнить пуск двигателя, устанавливая рычаг селектора поочередно во все положения. Двигатель должен запуститься только тогда, когда рычаг селектора находится в положении «P» (парковка) или «N» (нейтраль). Если двигатель запускается при любом другом положении рычага селектора, обратитесь в сервисный центр авторизованного дилера.

Проверка системы блокировки рычага селектора автоматической коробки передач

ВНИМАНИЕ

Во время проверки автомобиль может внезапно тронуться с места. Это может привести к получению травм.

1. Перед началом проверки убедитесь в том, что вокруг автомобиля достаточно свободного места. Его необходимо установить на ровной горизонтальной поверхности.
2. Установите автомобиль на стояночный тормоз. См. «*Стояночный тормоз*», стр. 9-34.
Будьте готовы к тому, чтобы немедленно нажать педаль тормоза, если автомобиль начнет движение.

3. Заглушите двигатель и включите зажигание, но не выполняйте запуск двигателя. Отпустив педаль тормоза, попробуйте переместить рычаг селектора из положения «Р» (парковка) в любое другое. Если рычаг селектора перемещается, обратитесь в сервисный центр авторизованного дилера.

Проверка стояночного тормоза и стопорной защелки автоматической коробки передач (положение «Р» (парковка))

ВНИМАНИЕ

Во время выполнения данной проверки автомобиль может внезапно тронуться с места. При этом можно получить травму, могут быть повреждены автомобиль и имущество третьих лиц.

На случай, если автомобиль начнет самопроизвольное движение, убедитесь в том, что перед ним есть свободное пространство. Если автомобиль начнет движение, немедленно нажмите педаль тормоза.

Установите автомобиль на относительно крутом уклоне по направлению склона. Не отпуская педаль тормоза, установите автомобиль на стояночный тормоз.

- Для проверки стояночного тормоза выполните следующее: установите рычаг селектора коробки передач в положение «N» (нейтраль) и, не выключая зажигания, медленно уменьшайте усилие, прикладываемое к педали тормоза рабочей тормозной системы. Выполняйте это до тех пор, пока автомобиль не начнет удерживаться только стояночным тормозом.
- Для проверки стопорной защелки автоматической коробки передач (положение «P» (парковка)): переведите рычаг селектора автоматической коробки передач в положение «P» (парковка), не заглушая двигатель. Затем отпустите педаль тормоза и снимите автомобиль со стояночного тормоза.

При необходимости обратитесь в сервисный центр авторизованного дилера.

Замена щеток очистителей стекол

Щетки очистителей стекол следует регулярно проверять на наличие следов износа и растрескивания резиновых скребков. См. «Плановое техническое обслуживание», стр. 11-3.

Замену щеток рекомендуется осуществлять регулярно или в случае наступления их износа. Более подробную информацию о длине и типе щеток очистителей стекол можно найти в разделе «Запасные части», стр. 11-10.

Примечание. Не допускайте соприкосновения рычагов со стеклами при снятых щетках, поскольку это может привести к повреждению стекол. Стоимость ремонта возможных повреждений гарантией производителя покрываться

не будет. Не допускайте соприкосновения рычагов очистителей со стеклами.

Замена щеток очистителя ветрового стекла

Для замены щеток:

1. Отведите рычаг очистителя от стекла.

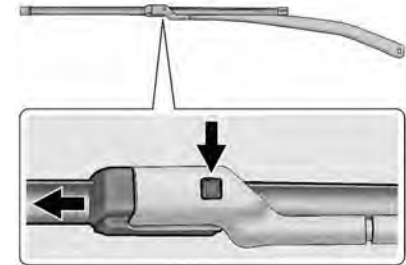

2. Нажмите на кнопку, расположенную в центре держателя щетки и извлеките щетку из держателя.
3. Снимите щетку.

4. Для установки щетки выполните шаги 1–3 в последовательности, обратной последовательности снятия.

Замена щетки очистителя заднего стекла

Щетка очистителя заднего стекла закрыта декоративной крышкой. Перед снятием щетки эту крышку необходимо снять.

Для снятия крышки:



1. Подведите под закругленную часть крышки плоский пластиковый съемник и приподнимите крышку.
2. Затем движением вдоль щетки отсоедините крышку.
3. Снимите крышку.

4. После замены щетки убедитесь в том, что выступы крышки попали в углубления щетки.
5. Прижмите крышку до ее полной фиксации.

Для замены щетки.

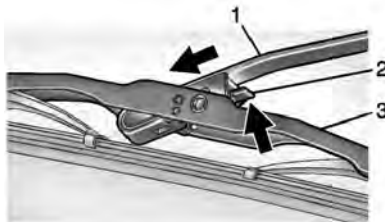

1. Отведите щетку от стекла.
2. Нажмите на рычаг (2) защелки для освобождения крючка и протолкните рычаг (1) в сторону от щетки (3).
3. Наденьте новую щетку на рычаг щетки и прижмите ее до характерного щелчка, чтобы щетка могла надежно зафиксироваться.
4. Замените крышку щетки.

Регулировка направления оптических осей фар

Положение оптических элементов фар отрегулировано на заводе-изготовителе. В дальнейшем выполнение регулировки не требуется.

Положение оптических элементов фар может быть нарушено в результате столкновения автомобиля. Если необходимо отрегулировать положение оптических осей фар, обратитесь в авторизованный сервисный центр.

Замена ламп

Информация о типах ламп приведена в подразделе «Замена ламп», стр. 10-37.

При отсутствии описания какой-либо из процедур по замене ламп в данном Руководстве обращайтесь в сервисный центр официального дилера.

Галогенные лампы

⚠ ВНИМАНИЕ

Внутри галогенных ламп находится газ под высоким давлением, и, если их уронить или поцарапать, они могут взорваться. Вы или другие люди могут получить увечья. Ознакомьтесь с инструкциями, изложенными на упаковке лампы, и следуйте им.

Ксеноновые лампы

⚠ ВНИМАНИЕ

Ксеноновые лампы ближнего света работают при очень высоком напряжении. При попытке технического обслуживания компонентов данной системы вы можете получить серьезные травмы. Предоставьте выполнение данных операций сотрудникам авторизованного сервисного центра или квалифицированным механикам.

После замены ксеноновой лампы конфигурация светового пучка может незначительно измениться. Это не является признаком неисправности.

Фары

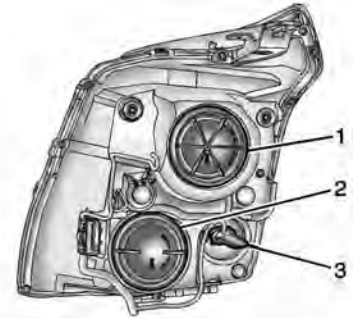

Фары в базовой комплектации (блок-фара со стороны пассажира — вид сзади)

1. Лампа ближнего света/лампа дневных ходовых огней (при наличии).
2. Лампа дальнего света.
3. Лампа указателя поворота.

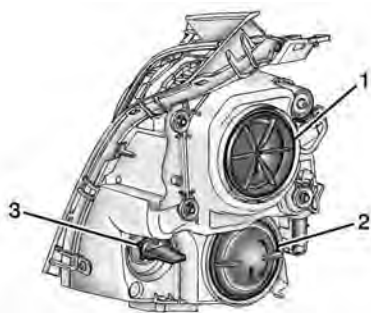

Фары в топовой комплектации (блок-фара со стороны водителя — вид сзади)

1. Лампа дальнего/ближнего света (подлежит замене только на авторизованном сервисном центре).
2. Лампа дневных ходовых огней.
3. Лампа указателя поворота.

Со стороны водителя

Для замены одной из этих ламп требуется снятие монтажного блока моторного отсека:

1. Поднимите капот.
См. «Капот», стр. 10-4.

ВНИМАНИЕ

При попадании брызг масла, рабочих жидкостей и (или) инструментов, находящихся в открытом монтажном блоке или используемых для работы, на компоненты монтажного блока возможно получение удара электрическим током или ожога. Эти действия могут привести также к повреждению компонентов системы электрооборудования автомобиля. При снятой крышке с монтажного блока моторного отсека не допускайте попадания в него жидкостей и инструмента.

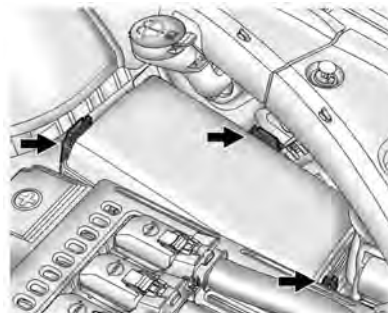

2. Освободите три защелки и поднимите крышку монтажного блока; затем снимите ее.

Со стороны пассажира

Для замены одной из этих ламп требуется снятие воздухоочистителя/воздушного фильтра и основания:

1. Поднимите капот.
См. «Капот», стр. 10-4.
2. Снимите крышку воздухоочистителя/воздушного фильтра. См. «Воздухоочиститель/воздушный фильтр», стр. 10-12.

- Приподнимите воздухоочиститель/воздушный фильтр для снятия с трех шпилек.

**Лампа ближнего света/
лампа дневных ходовых
огней (при наличии), лампы
дальнего света (базовая
комплектация)**



- Действуя со стороны тыльной части блок-фары, снимите верхнюю крышку для замены ламп ближнего света/дневных ходовых огней.



- Действуя со стороны тыльной части блок-фары, снимите нижнюю крышку для замены лампы дальнего света.
- Отсоедините электрический разъем.
- Снимите патрон лампы с блок-фары.
- Вставьте в патрон новую лампу.
- Установите патрон в блок-фару.
- Присоедините электрический разъем.

- Установите крышку так, чтобы стрелка с надписью «down» была направлена в сторону нижней части блок-фары.
- Со стороны переднего пассажира установите крышку электрического модуля моторного отсека и зафиксируйте ее тремя защелками.
- Со стороны переднего пассажира установите воздухоочиститель/воздушный фильтр, прижимая узел вниз. Убедитесь в том, что основание установлено надежно, после чего установите воздухоочиститель/воздушный фильтр.

**Лампы дальнего/ближнего
дальнего света (топовая
комплектация)**

Лампы дальнего/ближнего света на автомобилях с высокими уровнями комплектации являются ксеноновыми лампами и должны заменяться только в авторизованном сервисном центре.

Лампа дневных ходовых огней (топовый уровень комплектации)



1. Действуя со стороны тыльной части блок-фары, снимите нижнюю крышку для замены лампы дневных ходовых огней.
2. Отсоедините электрический разъем.
3. Снимите патрон лампы с блок-фары.

4. Вставьте в патрон новую лампу.
5. Установите патрон в блок-фару.
6. Присоедините электрический разъем.
7. Установите крышку так, чтобы стрелка с надписью «down» была направлена в сторону нижней части блок-фары.
8. Со стороны переднего пассажира установите крышку электрического модуля моторного отсека и зафиксируйте ее тремя защелками.
9. Со стороны переднего пассажира установите воздухоочиститель/воздушный фильтр, прижимая узел вниз. Убедитесь в том, что основание установлено надежно, после чего установите воздухоочиститель/воздушный фильтр.

Лампы указателей поворотов (базовый и более высокие уровни комплектации)

Для замены лампы переднего указателя поворота:

1. Снимите патрон лампы указателя поворота с блок-фары.
2. Извлеките лампу указателя поворота из патрона.
3. Вставьте в патрон новую лампу.
4. Установите патрон в блок-фару.
5. Со стороны переднего пассажира установите крышку электрического модуля моторного отсека и зафиксируйте ее тремя защелками.
6. Со стороны переднего пассажира установите воздухоочиститель/воздушный фильтр, прижимая узел вниз. Убедитесь в том, что основание установлено надежно, после чего установите воздухоочиститель/воздушный фильтр.

Лампы указателей поворотов

Для замены одной из ламп выполните следующее:

1. Откройте дверь багажного отделения. См. «Дверь багажного отделения», стр. 2-16.

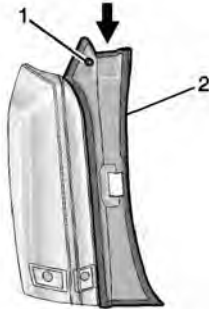

2. Снимите фиксатор (1), расположенный на крышке (2) заднего фонаря.

3. Снимите крышку заднего фонаря с заднего комбинированного фонаря, отводя ее за верхнюю часть назад для освобождения двух выступов.

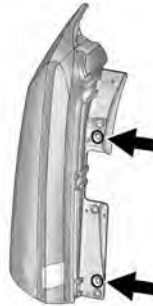

4. Выверните два винта крепления заднего комбинированного фонаря.
5. Потяните задний комбинированный фонарь строго назад и снимите его.



6. Для того чтобы извлечь патрон лампы из заднего комбинированного фонаря, поверните его против часовой стрелки.
7. Потяните неисправную лампу прямо на себя.
8. Установите новую лампу в патрон, установите патрон в корпус заднего комбинированного фонаря и поверните патрон по часовой стрелке до щелчка.

- Установите задний комбинированный фонарь на место и затяните крепежные винты.
- Установите крышку заднего комбинированного фонаря на место.
- Нажмите на фиксатор, чтобы крышка заднего комбинированного фонаря надежно зафиксировалась.

Фонари заднего хода

На данном автомобиле используются фонари заднего хода и задние противотуманные фонари со светодиодами. Для замены светодиодов обращайтесь в авторизованный сервисный центр.

Фонари освещения регистрационного знака

Для замены одной из ламп выполните следующее:

- Откройте дверь багажного отделения. См. «Дверь багажного отделения», стр. 2-16.

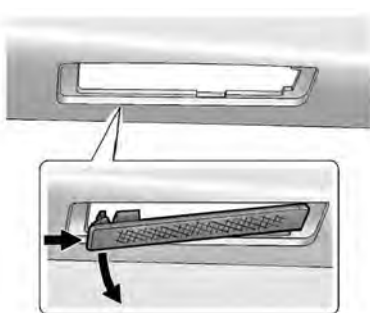

Со стороны водителя, со стороны переднего пассажира — аналогично

- Нажмите на левую часть фонаря так, чтобы он переместился вправо.
- Потяните фонарь вниз и снимите его.

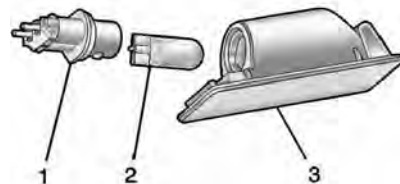

- Поверните патрон (1) против часовой стрелки для снятия с фонаря (3) в сборе.
- Потяните неисправную лампу (2) прямо на себя.
- Вставьте в патрон новую лампу и поверните патрон по часовой стрелке для установки в фонарь.
- Поместите фонарь в нишу двери багажного отделения стороной, на которой находится фиксатор.
- Нажимая на фонарь со стороны, противоположной защелке, установите его и убедитесь в том, что он надежно зафиксирован.

Замена ламп

Наружные световые приборы	Обозначение лампы
Дневные ходовые огни (при соответствующей комплектации)	W21/5W ULL
Дальний свет (базовая компл.)	9005
Дальний свет (базовая компл.)	H11 LL
Фонари освещения регистрационного знака	W5WLL
Указатели поворотов	WY21W
Задние габаритные огни/задние указатели поворотов	WY21W

Для замены ламп, не включенных в данный перечень, обратитесь в авторизованный сервисный центр.

Система электрооборудования

Перегрузка системы электрооборудования

Система электрооборудования данного автомобиля оснащена предохранителями и автоматами защиты электрических цепей от перегрузки.

При перегрузке электрической цепи автомат защиты размыкается и замыкается, защищая цепь до тех пор, пока величина электрической нагрузки не снизится до нормального уровня или пока не будет устранена неисправность. Это позволяет значительно снизить вероятность перегрузки электрической цепи и возникновения пожара, вызванного неисправностями системы электрооборудования.

Предохранители и автоматы защиты цепей защищают электрические потребители автомобиля.

Замените перегоревший предохранитель новым, который имеет те же размеры и рассчитан на ту же номинальную величину тока. Если во время поездки возникла неисправность и необходимо заменить предохранитель, используйте другой предохранитель, рассчитанный на ту же номинальную величину тока. Выберите устройство, без которого можно продолжать движение, и используйте соответствующий предохранитель.

Электрические цепи фар

Перегрузка электрической цепи может привести к самопроизвольному включению и выключению фар, а в некоторых случаях они не будут включаться вообще. Если фары самопроизвольно включаются и выключаются или не включаются вообще, то при первой возможности необходимо проверить исправность соответствующих электрических цепей.

Очиститель ветрового стекла

Если электродвигатель очистителя стекла перегревается из-за наличия большого количества снега или льда, очиститель прекращает работать до тех пор, пока электродвигатель не охладится, а затем начинает работать снова.

Хотя электрическая цепь и защищена от перегрузки, перегрузка из-за наличия большого количества снега или льда может вызвать повреждение рычажного механизма стеклоочистителя. Перед включением стеклоочистителя очищайте рычаги и щетки ото льда и плотного снега.

Если перегрузка электрической цепи вызвана неисправностью системы электрооборудования, а не наличием плотного снега и льда, эту неисправность необходимо устранить.

Предохранители и автоматы защиты цепей

Электрические цепи данного автомобиля защищены от короткого замыкания с помощью предохранителей, автоматов защиты цепи и плавких вставок. Это позволяет значительно снизить вероятность возникновения повреждений, вызываемых неисправностями электрооборудования.

Внимательно осмотрите серебристую полосу, находящуюся внутри предохранителя. Если полоска разрушена или расплавилась, предохранитель необходимо заменить. Убедитесь в том, что новый предохранитель имеет те же размеры и рассчитан на ту же номинальную величину тока, что и неисправный.

При необходимости предохранитель с той же номинальной величиной тока можно временно взять из другого гнезда. При первой же возможности замените предохранитель новым.

Для определения и проверки плавких предохранителей, автоматов защиты электрических цепей и реле, см. «Блок предохранителей, расположенный в моторном отсеке», стр. 10-38, «Блок предохранителей, расположенный в приборной панели», стр. 10-42 и «Блок предохранителей, расположенный в багажном отделении», стр. 10-44.

Блок предохранителей, расположенный в моторном отсеке

Для снятия крышки блока предохранителей нажмите на фиксаторы, расположенные на крыле, и поднимите их вверх.

Примечание. Не допускайте попадания жидкостей на компоненты системы электрооборудования автомобиля, это может привести к их повреждению. Всегда закрывайте крышками компоненты системы электрооборудования автомобиля.

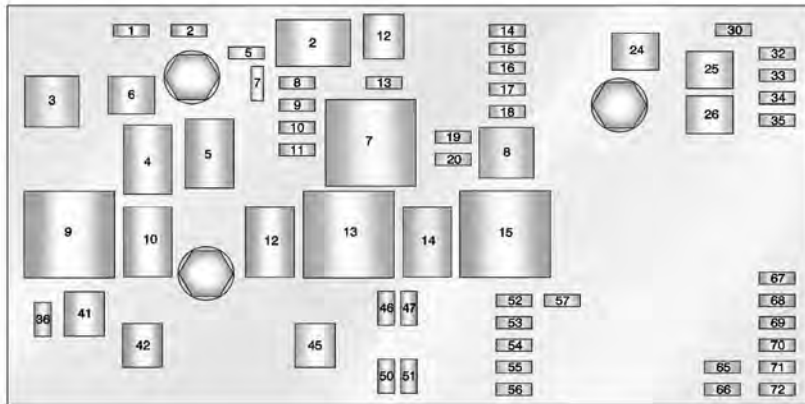

Блок предохранителей, расположенный в моторном отсеке

Данный автомобиль может быть не оборудован всеми указанными ниже предохранителями, реле и электроприборами.

Предохранители (типа J-case)	Применение
6	Стеклоочиститель
12	Вакуумный насос

Предохранители (типа J-case)	Применение
------------------------------	------------

24	Насос антиблокировочной системы
25	Задний электрический модуль 1

Предохранители (типа J-case)	Применение
26	Задний электрический модуль 2
41	Вентилятор 2 системы охлаждения
42	Стартер
45	Вентилятор 1 системы охлаждения

Мини-предохранители	Применение
1	Блок управления двигателем (напряжение аккумулятора)

Мини-предохранители	Применение
2	Блок управления коробкой передач (напряжение аккумулятора)
5	Блок управления двигателя, питание в режимах «Пуск» и «Зажигание»
7	Датчик кислорода, установленный после нейтрализатора ОГ
8	Датчик кислорода, установленный перед нейтрализатором ОГ
9	Блок управления двигателем (блок упр. силовым агрегатом)
10	Топл. форсунки (четные)

Мини-предохранители	Применение
11	Топл. форсунки (нечетные)
13	Жидкость омывателей стекол
14	Рулевое колесо с функцией обогрева
15	Проекционный дисплей

Мини-предохранители	Применение
16	Комбинация приборов/контрольные лампы/зажигание
17	Датчик качества воздуха
18	Омыватель фар
19	Блок управления АКП (питание в режимах «Зажигание», «Пуск»)

20	Задний электрический модуль (питание в режимах «Зажигание», «Пуск»)
30	Подсветка кнопок на рулевом колесе
32	Датчик уровня заряда АКБ (управление напряжением зарядки)
33	Блок упр. фарами/адаптивными фарами

Мини-предохранители	Применение
34	Блок управления системами кузова 7
35	Блок управления тормозной системой
36	Компрессор кондиционера

46	Фара ближнего света — правая
47	Фара ближнего света — левая
50	Противотуманные фары
51	Звуковой сигнал
52	Блок управления топливной системой
53	Корректор фар
54	Питание в режиме «Зажигание» модуля управления воздушной подушкой безопасности

Мини-предохранители	Применение
55	Фара дальнего света — правая
56	Фара дальнего света — левая

57	Переключатель зажигания
	Блокировка рулевой колонки
65	Лампа стоп-сигнала прицепа — правая
66	Лампа стоп-сигнала прицепа — левая
67	Запасной
68	Запасной
69	Запасной
70	Запасной
71	Запасной
72	Запасной

Мини-реле	Применение
7	Силовой агрегат
9	Вентилятор 2 системы охлаждения
13	Вентилятор 1 системы охлаждения

Мини-реле	Применение
15	Зажигание/пуск двигателя
10	Стартер
12	Вентилятор 3 системы охлаждения
14	Ближний свет/ксенон

Микро-реле	Применение
2	Вакуумный насос
4	Управление очистителем стекла
5	Скорость стеклоочистителя

Микро-реле — U	Применение
3	Система кондиционирования Компрессор кондиционера
8	Омыватель фар

Блок предохранителей, расположенный в приборной панели

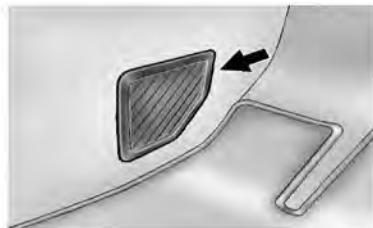

Блок предохранителей приборной панели расположен в центральной консоли между передними сиденьями. Для получения доступа к предохранителям откройте крышку блока предохранителей со стороны переднего пассажира.

Для установки крышки блока предохранителей приложите ее к месту установки и прижмите.

Данный автомобиль может быть не оборудован всеми указанными ниже предохранителями, реле и электроприборами.

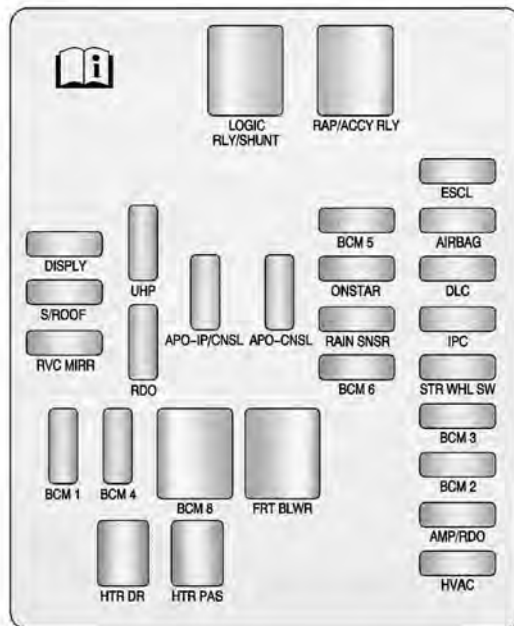

Блок предохранителей, расположенный в приборной панели

Мини-предохранители	Применение
DISPLY	Дисплей
S/ROOF	Вентиляционный люк в крыше
RVC MIRR	Камера заднего обзора
UHP	Интерфейс для мобильных телефонов
RDO	Аудиосистема
APO — IP/ CNSL	Дополнительная электророзетка — приборная панель/ центр. консоль
APO — CNSL	Дополнительная электророзетка — напольная консоль
BCM 1	Блок управления системами кузова 3
BCM 4	Блок управления системами кузова 4
BCM 5	Блок управления системами кузова 5

Мини-предохранители	Применение
ONSTAR	Система OnStar® (при соответствующей комплектации)
RAIN SNSR	Датчик дождя
BCM 6	Блок управления системами кузова 6
ESCL	Электроника рулевого упр. Блокировка рулевой колонки
AIRBAG	Питание блока управления воздушной подушкой
DLC	Диагностический разъем
IPC	Комбинация приборов
STR WHL SW	Переключатель на рулевом колесе
BCM 3	Блок управления системами кузова 1

Мини-предохранители	Применение
BCM 2	Блок управления системами кузова 2
AMP/RDO	Усилитель/ радиоприемник
HVAC	Климатическая система

Предохранители (блок J)	Применение
BCM 8	Блок управления системами кузова 8
FRT BLWR	Вентилятор обогрева салона

Обозначения реле	Применение
LOGIC RLY/SHUNT	Реле логики/шунт
RAP/ACCY RLY	Система RAP/реле дополнительного оборудования

Автоматы защиты цепей	Применение
HTR DR	Сиденье водителя с обогревом
HTR PAS	Сиденье пассажира с обогревом

Блок предохранителей, расположенный в багажном отделении

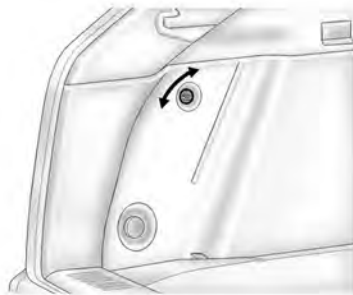

Данный блок предохранителей расположен в багажном отделении со стороны водителя за панелью обивки боковой части багажного отделения. Для получения доступа к данному блоку предохранителей поверните с помощью плоского предмета (монеты) защелку и откиньте крышку блока вниз.

Данный автомобиль может быть не оборудован всеми указанными ниже предохранителями, реле и электроприборами.

Обозначения реле	Применение
ЗАПАСНОЙ	Не используется
* FUEL PUMP	Топливный насос
WPR CONTRL	Управление очистителем стекла
* RUN RLY	Реле питания в режиме «Зажигание»
LOGIC	Реле логики (выход)
DEFOG REAR	Электрообогреватель заднего стекла

* Для топового уровня комплектации.

 **ВНИМАНИЕ**
(Продолжение)

- Перегрузка автомобиля может привести к перегреву шин. Из-за этого шины могут разрушиться, что может привести к серьезной аварии. См. «Ограничения нагрузки на автомобиль», стр. 9-10.
- Недостаточное давление воздуха в шинах может быть так же опасно, как и перегрузка автомобиля. Это может привести к аварии и серьезным травмам. Регулярно проверяйте давление воздуха во всех шинах. Давление воздуха в шинах следует проверять на холодных шинах.

(см. продолжение)

 **ВНИМАНИЕ**
(Продолжение)

- Шины с повышенным давлением воздуха больше подвержены проколам, порезам и повреждениям от ударов при наезде на неровности. Поддерживайте рекомендуемое давление воздуха в шинах.
- Использование старых и изношенных шин на автомобиле может привести к аварии. При сильном износе протектора шины ее необходимо заменить.
- При повреждении шины от удара при наезде на неровность ее необходимо заменить.

(см. продолжение)

 **ВНИМАНИЕ**
(Продолжение)

- Использование неправильно отремонтированных шин может привести к аварии. Для ремонта, замены, установки и снятия шин следует обращаться к официальному дилеру или в авторизованный сервисный центр по ремонту колес.
- Скорость буксования шин на скользких дорожных покрытиях, таких как снег, грязь, лед и т. д., не должна превышать 55 км/ч.

Информация о давлении воздуха в шинах для движения на большой скорости приведена в разделе «Давление воздуха в шинах для движения на большой скорости», стр. 10-49.

Всесезонные шины

Данный автомобиль может поставляться с всесезонными шинами. Эти шины обеспечивают хорошие сцепные качества на большинстве типов дорожного покрытия и любой погоде. На боковинах шин, установленных на автомобиль заводом-изготовителем и разработанных с учетом специальных требований GM, нанесен код TPC. Последними символами в коде TP, если на автомобиль установлены всесезонные шины, должны быть M+S.

Устанавливайте на автомобиль зимние шины, если собираетесь эксплуатировать автомобиль зимой на заснеженных и (или) обледеневших покрытиях. Всесезонные шины обеспечивают надежное сцепление с дорогой на большинстве типов дорожного покрытия, но они не обеспечивают такого сцепления с дорогой, покрытой снегом или льдом, как зимние шины. См. «*Зимние шины*», стр. 10-47.

Зимние шины

Зимние шины при поставке автомобиля на него не устанавливаются. Зимние шины разработаны специально для обеспечения наилучшего сцепления с дорогой, покрытой снегом или льдом. Устанавливайте на автомобиль зимние шины, если собираетесь эксплуатировать автомобиль зимой на заснеженных и (или) обледеневших покрытиях. По вопросам, связанным с приобретением и выбором зимних шин, обращайтесь к официальному дилеру. См. также «*Приобретение новых шин*», стр. 10-58.

Однако сцепление с сухой дорогой при использовании зимних шин ухудшается, увеличивается дорожный шум и сокращается срок службы протекторов. После установки зимних шин учитывайте изменения в управляемости и торможении автомобиля.

При использовании зимних шин:

- Используйте шины одного бренда и с одним рисунком протектора для всех четырех колес.
- Используйте только радиальные шины, имеющие такую же размерность, нагрузочные характеристики и индекс скорости, как шины, установленные на автомобиль заводом-изготовителем.

Шины с индексами скорости H, V, W, Y и ZR могут не иметь зимних аналогов. При выборе шины с более низким индексом скорости не превышайте максимальную скорость, на которую рассчитана шина по условиям нагрузки.

Летние шины

Ваш автомобиль может поставляться с летними шинами. Эти шины имеют специальный рисунок протектора, использование которого оптимально на сухих

и влажных дорогах. Наличие специального компаунда и протектора шин может ухудшать характеристики шин при использовании в условиях холодного климата, снега и льда. Устанавливайте на автомобиль зимние шины, если собираетесь эксплуатировать автомобиль зимой в условиях снега и льда. См. «*Зимние шины*», стр. 10-47.

Давление воздуха в шинах

Для эффективной эксплуатации шин и автомобиля необходимо поддерживать рекомендуемые значения давления воздуха в шинах.

Примечание. Слишком низкое или слишком высокое давление воздуха в шинах снижает их долговечность. Слишком низкое давление воздуха в шинах может привести к:

- возникновению слишком больших нагрузок на элементы шины и ее перегреву,

что, в свою очередь, может привести к повреждению шины;

- преждевременному и неравномерному износу шины;
- ухудшению управляемости автомобиля;
- ухудшению топливной экономичности.

Слишком высокое давление воздуха в шинах может привести к:

- неравномерному износу;
- ухудшению управляемости автомобиля;
- ухудшению плавности хода;
- повреждениям от ударов при наезде на неровности дороги.

На информационной табличке с указанием рекомендованных значений давления воздуха в шинах указаны шины, устанавливаемые заводом-изготовителем, и рекомендуемое давление воздуха для холодных шин. Рекомендуемое

давление воздуха в шине — это минимальное давление воздуха, необходимое для эффективной эксплуатации автомобиля при максимально допустимой нагрузке. См. «*Ограничения нагрузки на автомобиль*», стр. 9-12.

Характер загрузки автомобиля влияет на управляемость и уровень комфорта при движении. Не допускайте превышения максимально допустимой нагрузки на автомобиль.

Периодичность проверки давления воздуха в шинах

Проверяйте давление воздуха в шинах по меньшей мере один раз в месяц. Не забывайте проверять давление воздуха в неполноразмерном запасном колесе, если таковое имеется. Давление воздуха в холодном неполноразмерном запасном колесе должно быть на уровне 420 кПа (60 psi). См. «*Неполноразмерное запасное колесо*», стр. 10-71.

Проверка давления воздуха в шинах

Для проверки давления воздуха в шинах используйте качественный переносной манометр. Определить, нормальное ли давление воздуха в шинах или нет, визуально возможно не всегда. Проверяйте давление воздуха в шинах, когда они находятся в холодном состоянии, то есть когда после очередной поездки прошло по меньшей мере 3 часа или величина пробега в последней поездке составила не более 1,6 км.

Снимите колпачок вентиля шины. Для определения давления воздуха в шине плотно прижмите штуцер манометра к вентилю шины.

Если давление воздуха в холодной шине совпадает с указанным на табличке, дальнейшая регулировка не требуется. Если давление ниже нормы, доведите его до нормы. Если давление воздуха выше нормы, нажимайте на металлический шток клапана, расположенный в центре вентиля, чтобы уменьшить давление.

Снова проверьте давление воздуха в шине.

Для предотвращения загрязнения клапана вентиля установите на место колпачок вентиля.

Давление воздуха в шинах для движения на большой скорости

ВНИМАНИЕ

Движение с высокой скоростью — 160 км/ч и выше — приводит к дополнительной нагрузке на шины. Движение с высокой скоростью в течение продолжительного времени вызывает интенсивный нагрев шин и может привести к внезапному повреждению шины. Это может привести к аварии, в которой вы или другие люди можете получить тяжелые травмы и даже погибнуть.

(см. продолжение)

ВНИМАНИЕ (Продолжение)

Некоторые шины, имеющие высокий индекс скорости, требуют регулировки давления воздуха перед началом движения с высокой скоростью. Если установленное законом ограничение скорости движения и дорожные условия позволяют двигаться с высокой скоростью, убедитесь в том, что шины вашего автомобиля допускают эксплуатацию на высокой скорости, находятся в исправном состоянии и накачаны до рекомендованного давления при данных условиях загрузки автомобиля.

Перед началом движения с высокой скоростью — 160 км/ч и выше — давление воздуха в шинах размером P235/65R18, P235/55R20 или 235/55R20 необходимо увеличить. Доведите давление воздуха в холодной шине до максимума,

указанного на боковине шины, или до 260 кПа (38 psi). По окончании движения с высокой скоростью доведите давление воздуха в холодной шине до рекомендуемого уровня. См. «Ограничения на загрузки на автомобиль», стр. 9-12 и «Давление воздуха в шинах», стр. 10-48.

Значения максимальной нагрузки на шину и максимального давления воздуха в шине нанесены на боковину шины в виде маленьких символов, расположенных ближе к внутреннему диаметру шины. Они выглядят приблизительно следующим образом: Maximum load 690 kg (1521 lbs) 300 kPa (44 psi) Max. Press.

Монитор давления воздуха в шинах

Примечание. Изменения, внесенные в данную систему любыми организациями и лицами, иными чем авторизованный сервисный центр, могут

привести к отмене разрешения на использование данной системы.

Для слежения за падением давления воздуха в шинах в системе, называемой «монитором давления воздуха в шинах» (TPMS), используются радиосигналы и приемник/передатчик. Датчики данной системы измеряют давление воздуха в шинах и передают полученные данные к приемнику, установленному в автомобиле.

Давление воздуха в каждой шине, включая запасное колесо (при соответствующей комплектации), следует проверять на холодных шинах ежемесячно. (Если на данном автомобиле установлены шины, размерность которых отличается от указанной на специальной табличке, следует определить давление, которое должно поддерживаться в данных шинах.)

В целях повышения безопасности данный автомобиль оборудован монитором давления

воздуха в шинах. При недостаточном давлении в одной или более шинах загорается контрольная лампа низкого давления воздуха в шинах.

Если загорелась данная контрольная лампа, при первой же возможности следует остановиться, проверить давление воздуха в шинах и довести его до нормы. Движение при недостаточном давлении воздуха в шинах может приводить к перегреву и повреждению шин. Низкое давление воздуха в шинах, кроме того, снижает топливную экономичность, срок службы протектора шины, может повлиять на управляемость и эффективность торможения.

Обратите внимание на то, что система TPMS не устраняет необходимости ежемесячной проверки технического состояния шин и что проверять давление воздуха в шинах следует и в случае, если контрольная лампа низкого давления в шинах не загорается.

Данный автомобиль оборудован контрольной лампой неисправности системы TPMS, свечение которой указывает на наличие неисправности системы. Контрольная лампа неисправности системы TPMS совмещена с контрольной лампой низкого давления воздуха в шинах. Когда в системе обнаруживается неисправность, контрольная лампа низкого давления воздуха в шинах в течение приблизительно одной минуты мигает, а затем горит постоянно. Это будет происходить при каждом пуске двигателя до тех пор, пока неисправность не будет устранена.

Если горит контрольная лампа неисправности системы, система не способна определять давление воздуха в шинах или передавать сигнал о низком давлении воздуха в шинах. Неисправности системы TPMS могут возникать по разным причинам, включая замену колеса запасным, использование вместо шин/колес, установленных заводом-изготовителем,

шин/колес, не позволяющих системе TPMS работать корректно. После замены одной/го или более шины/колеса проверяйте, не загорелась ли контрольная лампа неисправности системы TPMS, чтобы убедиться в том, что установка новых шин/колес не привела к некорректной работе системы TPMS.

Более подробная информация приведена в разделе «Монитор давления воздуха в шинах», стр. 10-50.

Действие монитора давления воздуха в шинах

На данный автомобиль может быть установлен монитор давления воздуха в шинах (TPMS). Система TPMS предупреждает водителя о низком давлении воздуха в шинах. Датчики системы TPMS установлены в каждом колесе шины, за исключением запасного колеса. Датчики этой

системы определяют давление воздуха в шинах и передают полученные данные к приемнику, установленному в автомобиле.



Если монитор давления воздуха в шинах определяет снижение давления воздуха в шинах, на комбинации приборов загорается соответствующая контрольная лампа. При активации данной контрольной лампы следует как можно быстрее остановить автомобиль в безопасном месте и довести давление воздуха в шинах до значения, указанного на соответствующей информационной табличке. См. «Ограничения нагрузки на автомобиль», стр. 9-12.

Сообщение о необходимости проверить давление воздуха в определенной шине появляется

на дисплее информационного центра (DIC). Контрольная лампа падения давления воздуха в шинах будет загораться и будет появляться соответствующее сообщение на дисплее информационного центра при каждом пуске двигателя до тех пор, пока давление воздуха в шинах не будет доведено до рекомендуемых величин. Величины давления воздуха в шинах можно вывести на дисплей информационного центра. Дополнительная информация и подробное описание действия информационного центра (DIC) приведены в разделе *«Информационный центр (DIC)»*, стр. 5-27.

Контрольная лампа падения давления воздуха в шинах может загораться в холодную погоду при первом пуске двигателя, а затем гаснуть во время дальнейшего движения автомобиля. Это может указывать на то, что давление воздуха в шинах постепенно снижается и его требуется довести до нормы.

На информационной табличке с указанием рекомендованных значений давления воздуха в шинах указаны размерность шин, установленных заводом-изготовителем, и рекомендуемое давление воздуха в холодных шинах. Пример информационной таблички с указанием рекомендованных значений давления воздуха в шинах приведен в подразделе *«Ограничения нагрузки на автомобиль»*, стр. 9-12. См. также *«Давление воздуха в шинах»*, стр. 10-48.

Монитор давления воздуха в шинах может предупреждать о снижении давления воздуха в шинах, но не устраняет необходимости регулярной проверки состояния шин, их перестановки и замены. См. *«Проверка состояния шин»*, стр. 10-55, *«Перестановка колес»*, стр. 10-55 и *«Колеса и шины»*, стр. 10-45.

Примечание. Существуют различные типы герметизирующих материалов для шин.

Использование герметиков нерекондуемого типа может привести к повреждению датчиков системы TPMS. Повреждения датчиков системы TPMS, связанные с применением герметиков для шин нерекондуемого типа, гарантией производителя не покрываются. Используйте жидкие герметики, рекомендуемые производителем автомобиля, которые были приложены к автомобилю или которые можно приобрести в сервисном центре официального дилера.

Возможные неисправности системы TPMS

Если один или более датчик системы TPMS отсутствует или не действует, система TPMS будет действовать некорректно. При обнаружении системной неисправности, в течение приблизительно одной минуты будет мигать контрольная лампа низкого давления воздуха в шинах, затем она будет гореть постоянно

до выключения зажигания. Кроме того, появится соответствующее сообщение на дисплее информационного центра. Контрольная лампа низкого давления воздуха в шинах и сообщение на дисплее информационного центра будут светиться при каждом запуске двигателя до тех пор, пока неисправность не будет устранена. Вот некоторые причины, по которым может загореться контрольная лампа и появиться предупреждающее сообщение:

- Одно из колес было заменено запасным. В запасном колесе отсутствует датчик системы TPMS. После того как была произведена замена колеса и выполнено согласование датчика, контрольная лампа неисправности системы TPMS должна погаснуть, а также должно исчезнуть соответствующее сообщение с дисплея информационного центра.

См. «Процесс согласования датчиков системы TPMS» далее в этой главе.

- После перестановки колес согласование датчиков системы TPMS не было произведено должным образом. После правильного согласования датчиков контрольная лампа неисправности должна погаснуть и должно исчезнуть сообщение с дисплея информационного центра. См. «Процесс согласования датчиков системы TPMS» далее в этой главе.
- Один или более датчик системы TPMS отсутствует или поврежден. После того как были установлены и согласованы датчики системы TPMS, должна погаснуть контрольная лампа неисправности системы TPMS и должно исчезнуть соответствующее сообщение с дисплея информационного центра. Обратитесь в авторизованный сервисный центр для проверки системы.

- Колеса или шины были заменены колесами или шинами, отличающимися от установленных заводом-изготовителем автомобиля. Установка колес/шин нерекомендуемой размерности может привести к некорректному действию системы TPMS. См. раздел «Приобретение новых шин», стр. 10-58.
- Автомобиль находится рядом с электронным устройством, которое излучает радиоволны на частоте, близкой к частоте, используемой системой TPMS.

Если система TPMS неисправна, она не способна определить падение давления воздуха в шинах и предупредить об этом водителя. Если загорается контрольная лампа неисправности системы TPMS и соответствующее сообщение не исчезает с дисплея информационного центра, обратитесь в сервисный центр официального дилера.

Процесс согласования датчиков системы TPMS

Каждый датчик системы TPMS имеет уникальный идентификационный код. После перестановки колес или замены одного и более датчиков системы TPMS идентификационный код необходимо согласовать с новым положением колес/шин. Процесс согласования датчиков системы TPMS следует производить после замены запасного колеса колесом с датчиком системы TPMS. При следующем запуске двигателя контрольная лампа низкого давления воздуха в шинах должна погаснуть и соответствующее сообщение должно исчезнуть с дисплея информационного центра. Согласование расположения датчиков выполняется с помощью программатора системы TPMS в следующем порядке: переднее колесо со стороны водителя, переднее колесо со стороны пассажира, заднее колесо со стороны пассажира, заднее колесо со стороны водителя. При необходимости получения

данной услуги или приобретения программатора обращайтесь к авторизованному дилеру.

На согласование датчика с положением первого колеса отводится две минуты, на весь процесс — 5 минут. В противном случае процесс согласования будет необходимо начать сначала.

Процесс согласования:

1. Установите автомобиль на стояночный тормоз.
2. Переведите кнопку старта в положение ON/RUN/START. См. «Положения кнопки пуска двигателя/включения аксессуаров», стр. 9-19.
3. Убедитесь в том, что выбран режим вывода информации о давлении воздуха в шинах. Информационные дисплеи системы DIC могут включаться и отключаться с помощью меню Settings («Установки»). См. «Информационный центр (DIC)», стр. 5-32.

4. В меню Settings («Установки») выберите Tire Pressure («Давление воздуха в шинах») с помощью пятиканального переключателя режимов информационного центра, расположенного на правой части рулевого колеса. «Информационный центр (DIC)», стр. 5-32.

5. Нажмите кнопку SEL, расположенную в центре пятиканального переключателя, и удерживайте ее нажатой.

Дважды будет активироваться звуковой сигнал, оповещающий о начале процесса согласования; на дисплее информационного центра появится сообщение TIRE LEARNING ACTIVE («Процесс согласования активирован»).

6. Начните процесс согласования с переднего колеса со стороны водителя.

7. Прислоните программатор к боковине шины около

вентиля. Затем нажмите кнопку, чтобы активировать датчик системы TPMS. Звуковой сигнал оповестит о том, что идентификационный код датчика согласован с положением данной шины/колеса.

8. Повторите процедуру, описанную в пункте 7, для переднего колеса со стороны пассажира.
9. Повторите процедуру, описанную в пункте 7, для заднего колеса со стороны пассажира.
10. Повторите процедуру, описанную в пункте 7, для заднего колеса со стороны водителя. Дважды будет активирован звуковой сигнал, оповещающий о том, что идентификационный код датчика согласован с задним колесом со стороны водителя и что процесс согласования закончен. Сообщение TIRE LEARNING ACTIVE исчезнет с дисплея информационного центра.

11. Нажмите STOP, чтобы выключить зажигание.
12. Доведите давление воздуха во всех шинах до нормы.

Проверка состояния шин

Рекомендуется проверять шины, включая запасное колесо (при соответствующей комплектации), на наличие следов износа или повреждений по меньшей мере один раз в месяц.

Замените шину, если:

- индикаторы износа видны в трех или более местах протектора шины;
- видны нити корда;
- протектор или боковины шины имеют трещины, порезы или другие достаточно глубокие повреждения, через которые виден корд;
- на шине есть выпуклые или вогнутые зоны или разрывы;

- на шине есть проколы, порезы или другие достаточно глубокие повреждения, которые нельзя устранить.

Перестановка колес

Перестановку колес следует производить в соответствии с интервалами, указанными в плане технического обслуживания. См. «*Плановое техническое обслуживание*», стр. 11-3.

Перестановка колес производится для того, чтобы обеспечить равномерный износ шин. Первая перестановка колес имеет наиболее важное значение.

Как только обнаруживаются следы ненормального износа, при первой возможности выполните перестановку шин, доведите давление воздуха в шинах до нормы и проверьте, нет ли следов повреждения шин. Если образование ненормального износа продолжается и после перестановки колес, выполните проверку

углов установки колес. См. «Замена шин», стр. 10-56 и «Перестановка колес», стр. 10-55.

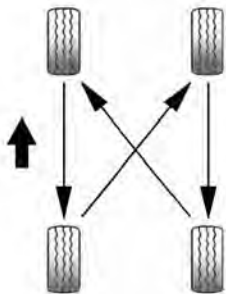

При перестановке колес используйте данную схему.

Неполноразмерное запасное колесо при перестановке использоваться не должно.

После перестановки колес доведите давление воздуха в шинах до рекомендуемых величин, приведенных на информационной табличке с указанием рекомендованного давления воздуха в шинах. См. «Давление воздуха в шинах»,

стр. 10-48 и «Ограничения нагрузки на автомобиль», стр. 9-12.

Сбросьте показания системы TPMS. См. раздел «Действие монитора давления воздуха в шинах», стр. 10-51.

Убедитесь в том, что все колесные гайки надежно затянуты. См. «Момент затяжки колесных гаек» в подразделе «Заправочные емкости и спецификации», стр. 12-3.

ВНИМАНИЕ

Наличие следов грязи или ржавчины на колесном диске или на деталях, к которым оно крепится, может привести к ослаблению затяжки колесных гаек. Колесо может отделиться от автомобиля, что может привести к аварии. При замене колеса необходимо удалить грязь и ржавчину со всех поверхностей, к которым оно прилегает.

(см. продолжение)

ВНИМАНИЕ (Продолжение)

В крайнем случае можно использовать ткань или бумажное полотенце; но для того, чтобы удалить ржавчину или грязь эффективно, используйте скребок или проволочную щетку.

После замены или перестановки колес, чтобы предотвратить образование ржавчины, нанесите небольшое количество смазки для подшипников на центральную часть ступицы. Не наносите смазку на привалочную плоскость колеса, резьбу колесных гаек или шпилек.

Замена шин

Износ шин во многом определяется такими факторами, как своевременность и качество технического обслуживания, температура воздуха и дорожного

покрытия, скорость движения, нагрузка на автомобиль и состояние дороги.

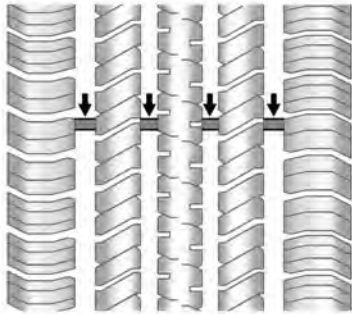

О необходимости замены шин можно судить по индикаторам износа протектора шины. Они оказываются на одной поверхности с беговыми дорожками протектора, когда высота протектора становится равной 1,6 мм. Более подробная информация приведена в подразделах «Проверка состояния шин», стр. 10-55 и «Рестановка колес», стр. 10-55.

Резина, из которой изготовлены шины, со временем стареет. Это касается и запасного колеса (при соответствующей комплектации), даже если оно не используется. На интенсивность старения шин влияют многие факторы, например: температура воздуха и дорожного покрытия, величина нагрузки на автомобиль, давление воздуха в шине. Компания GM рекомендует заменять шины, включая установленную на запасном колесе (при соответствующей комплектации), по прошествии шести лет независимо от степени их износа. Дата выпуска обозначается последними четырьмя символами обозначения идентификационного номера шины (TIN) DOT, находящегося на одной из боковин шины. Первые два символа указывают неделю выпуска (01–52), два последующих — год выпуска. Например, третья неделя 2010 года обозначается по DOT как 0310.

Хранение автомобиля

Шины стареют, даже если они установлены на неиспользуемый автомобиль. Чтобы замедлить старение шин, храните автомобиль, который не будет эксплуатироваться по меньшей мере месяц, в сухом, прохладном помещении, вдали от воздействия солнечного света. В этом месте не должно быть следов масла, бензина или других материалов, которые могут ухудшить состояние резины.

Длительная стоянка автомобиля может привести к устойчивой деформации шин, что, в свою очередь, приведет к возникновению вибрации при движении автомобиля. При хранении автомобиля более месяца снимите шины или установите автомобиль на подставки, чтобы уменьшить нагрузку на шины.

Приобретение новых шин

Компания GM разработала и подобрала для данного автомобиля специальные шины. Шины, установленные на заводе-изготовителе, отвечают требованиям компании General Motors (TPC Spec). При необходимости замены шин компания GM настоятельно рекомендует приобретать шины, отвечающие спецификациям TPC.

Эксклюзивная система TPC Spec компании GM насчитывает около десяти важных показателей, влияющих на все характеристики автомобиля, включая эффективность тормозной системы, управляемость, эффективность противобуксовочной системы и монитора давления воздуха в шинах. Обозначение спецификации TPC компании GM нанесено на боковину шины рядом с указанием размерности шины. Если это шина с всесезонным рисунком протектора, спецификации TPC указываются за обозначением M+S («Грязь и снег»).

Компания GM рекомендует заменять шины сразу на всех четырех колесах. Равная величина высоты протектора всех шин будет способствовать наиболее эффективному использованию автомобиля. При одновременной замене шин могут ухудшиться эффективность тормозной системы и управляемость. Если вовремя и правильно выполняется перестановка шин и поддерживается в норме давление воздуха, они изнашиваются относительно равномерно. См. «Перестановка колес», стр. 10-55 для получения более подробной информации о перестановке колес. Однако при необходимости замены шин на колесах только одной оси, устанавливайте новые шины на колеса задней оси.

Шины с индексами скорости H, V, W, Y и ZR могут не иметь зимних аналогов. При использовании зимних шин не превышайте максимальную скорость, на которую рассчитана шина по условиям нагрузки.



ВНИМАНИЕ

При неправильном техническом обслуживании шины могут взорваться. Самостоятельное снятие/установка шин могут привести к получению тяжелых травм и даже к смерти. При необходимости снятия/установки шин следует обращаться в авторизованный сервисный центр или специализированные мастерские.



ВНИМАНИЕ

Установка шин разной размерности, брендов или типов конструкций может привести к потере контроля над автомобилем и аварии. Используйте шины одной размерности, одного бренда и типа конструкции на всех колесах.

**ВНИМАНИЕ**

Длительное использование шин с радиально-диагональным расположением корда может привести к появлению трещин на фланцах колес. Внезапное повреждение шины и (или) колеса может привести к аварии. Используйте только шины радиальной конструкции.

При необходимости замены шин шинами, на которых нет номера характеристик ТРС, убедитесь в том, что они имеют ту же размерность, нагрузочные характеристики, индекс скорости и тип конструкции (радиальный).

Если на автомобиле установлены шины без номера характеристик ТРС и автомобиль оборудован системой TPMS, то показания датчиков могут быть неточными. См. раздел «Монитор давления воздуха в шинах», стр. 10-50.

На информационной табличке с указанием рекомендованных значений давления воздуха в шинах указан тип шин, установленных на автомобиль заводом-изготовителем. Информация о месте установки данной таблички приведена в подразделе «Ограничения нагрузки на автомобиль», стр. 9-12.

Размерность шин и колес

Если на автомобиль установлены шины или колеса, которые отличаются от установленных заводом-изготовителем, это может ухудшить такие характеристики автомобиля, как эффективность торможения, управляемость, устойчивость и сопротивляемость опрокидыванию. При соответствующей комплектации это также может повлиять на работу таких электронных систем автомобиля, как антиблокировочная система, система подушек

безопасности, противобуксовочная система и система поддержания курсовой устойчивости.

**ВНИМАНИЕ**

Если на автомобиль установлены колеса с шинами неподходящей размерности, то уровень технических характеристик и безопасности может не соответствовать заданному. Это увеличивает вероятность аварии и получения серьезных травм. Используйте только те колеса и шины, которые рекомендует компания GM, и устанавливайте их в авторизованном сервисном центре GM. Более подробная информация приведена в подразделе «Приобретение новых шин», стр. 10-58 и «Дополнительное оборудование и внесение изменений в конструкцию автомобиля», стр. 10-2.

Балансировка колес и регулировка параметров установки колес

Чтобы продлить срок службы шин и обеспечить заданные ходовые качества автомобиля, на заводе-изготовителе выполняется регулировка углов установки колес и их балансировка. Регулярная регулировка углов установки колес и их балансировка не требуются. Тем не менее проверить углы установки колес необходимо при обнаружении следов неравномерного износа шин, или если автомобиль уводит в сторону. Если при движении автомобиля по ровной дороге чувствуется вибрация, то, возможно, требуется выполнить балансировку колес еще раз. Для устранения неисправностей обратитесь в авторизованный сервисный центр.

Замена колес

Если какой-либо колесный диск деформирован или на нем появились трещины и следы сильной коррозии, его необходимо заменить. Если постоянно ослабевает затяжка колесных гаек, необходимо заменить колесный диск, колесные шпильки или гайки. Если давление воздуха в шине какого-либо колеса постоянно снижается, замените шину. Колесные диски из алюминиевого сплава с некоторыми видами повреждений можно отремонтировать. При появлении любого из указанных выше признаков неисправности обратитесь в авторизованный сервисный центр.

Информацию о необходимом типе колесных дисков можно получить у официального дилера.

Каждый новый колесный диск должен иметь одинаковый индекс максимально допустимой нагрузки, диаметр, ширину, вылет и должен устанавливаться таким же образом, как колесный диск, подлежащий замене.

Заменяйте колесные диски, колесные болты, гайки или датчики системы TPMS новыми деталями производства компании GM.



ВНИМАНИЕ

Использование колесных дисков, шин, колесных гаек или болтов нерекондуемого типа может быть опасно. Это может привести к ухудшению эффективности тормозной системы и управляемости автомобиля. Давление воздуха в шинах может снижаться, что может привести к потере контроля над автомобилем и столкновению. Всегда используйте для замены колесные диски, шпильки и гайки рекомендуемого типа.

Примечание. Использование колесных дисков и (или) шин несоответствующей размерности может привести к сокращению срока службы подшипников ступиц, снижению эффективности

охлаждения тормозной системы, неправильным показаниям спидометра и счетчиков пробега, нарушению работы системы регулирования положения оптических осей фар, изменению высоты бампера, дорожного просвета, а также зазора между шинами с цепями противоскольжения, кузовом и элементами шасси.

Использование шин с пробегом

ВНИМАНИЕ

Использование приобретенных шин с пробегом может быть опасно. Неизвестно, как долго и каким образом они эксплуатировались. Внезапное разрушение шин может привести к аварии. При замене шин используйте только новые оригинальные шины, рекомендуемые компанией GM.

Цепи противоскольжения

ВНИМАНИЕ

Не используйте цепи противоскольжения. Данные шины имеют большой наружный диаметр, поэтому зазор между ними и деталями автомобиля мал. Установка цепей противоскольжения в случае, когда между шинами и элементами автомобиля нет достаточного зазора, может привести к повреждению элементов тормозной системы, подвески и других компонентов автомобиля. Такие повреждения могут привести к потере контроля над автомобилем и аварии.

(см. продолжение)

ВНИМАНИЕ (Продолжение)

Другие типы цепей противоскольжения разрешается устанавливать только в том случае, если они рекомендованы производителем цепей для использования на шинах данного автомобиля при определенном состоянии дорожного покрытия. Следуйте инструкциям производителя цепей. Если цепи противоскольжения задевают детали автомобиля, чтобы избежать повреждения автомобиля, двигайтесь с более низкой скоростью и отрегулируйте натяжение или снимите цепи противоскольжения. Избегайте буксования колес. Устанавливайте цепи противоскольжения только на задние колеса.

При повреждении шины

При надлежащем техническом обслуживании шины во время движения обычно не повреждаются. См. «Колеса и шины», стр. 10-45. Если шина пропускает воздух, то, скорее всего, он будет выходить медленно. Ниже приводится ряд рекомендаций на случай резкого снижения давления воздуха в шине во время движения автомобиля.

При повреждении шины переднего колеса она создает сопротивление, из-за которого автомобиль тянет в сторону колеса с поврежденной шиной. Отпустите педаль акселератора и крепко удерживайте в руках рулевое колесо. Постарайтесь не менять полосу движения, плавно затормозите и, если возможно, остановитесь в безопасном месте вне дороги.

При повреждении шины заднего колеса, особенно на повороте, автомобиль ведет себя как при заносе, поэтому при резком

снижении давления в шине заднего колеса необходимо применять приемы, используемые при возникновении заноса. Отпустите педаль акселератора и постарайтесь вывести автомобиль из заноса. При этом могут возникнуть сильная тряска и шум. Плавно затормозите автомобиль и, если это возможно, отведите автомобиль за пределы дороги.

ВНИМАНИЕ

Движение на автомобиле с поврежденной шиной может привести к серьезному повреждению колеса. Попытка накачать шину, которая использовалась при недостаточном давлении воздуха в шине или в спущенном состоянии, может привести к повреждению шины и серьезной аварии.

(см. продолжение)

ВНИМАНИЕ (Продолжение)

Не пытайтесь накачать шину, которая использовалась при недостаточном давлении воздуха в или в спущенном состоянии. При первой же возможности обратитесь в авторизованный сервисный центр или замените шину самостоятельно.

ВНИМАНИЕ

Находиться под автомобилем без соблюдения техники безопасности и достаточной квалификации, когда он установлен на домкрат для выполнения технического обслуживания или ремонта, опасно.

(см. продолжение)

⚠ ВНИМАНИЕ
(Продолжение)

Домкрат, который поставляется вместе с автомобилем, предназначен только для замены поврежденного колеса. Использование его в других целях может привести к серьезным травмам и даже к смерти. Домкрат, который поставляется вместе с автомобилем, предназначен только для замены поврежденного колеса.

При повреждении шины снизьте скорость и, если это возможно, остановитесь на ровной горизонтальной поверхности вне дороги, чтобы избежать дальнейшего повреждения шины и колеса. Включите аварийную световую сигнализацию. См. «Аварийная световая сигнализация», стр. 6-7.

⚠ ВНИМАНИЕ

Выполнение замены колеса может быть опасно. Автомобиль может соскользнуть с домкрата, что может привести к получению серьезных травм и даже к смерти. Для замены поврежденного колеса установите автомобиль на ровную горизонтальную поверхность. Чтобы предотвратить возможное перемещение автомобиля во время замены поврежденного колеса, выполните следующее:

1. Установите автомобиль на стояночный тормоз.
2. Переведите рычаг селектора в положение «Р» (парковка) или рычаг МКП в положение «1» или «R» (задний ход).
3. Заглушите двигатель и не запускайте его до тех пор, пока автомобиль приподнят домкратом.

(см. продолжение)

⚠ ВНИМАНИЕ
(Продолжение)

4. Высадите всех пассажиров.
5. Зафиксируйте противооткатными упорами колесо, расположенное по диагонали от поврежденного колеса.

Если одно из колес (2) автомобиля повреждено, то при установке противооткатных упоров (1) используйте следующий пример.

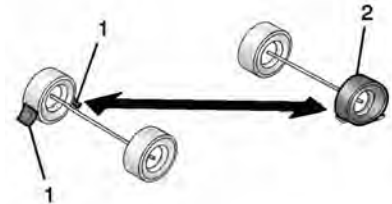

1. Противооткатный упор.
2. При повреждении шины.

Далее приведена информация о том, как отремонтировать или заменить колесо.

Замена колеса с поврежденной шиной

Запасное колесо и необходимые инструменты

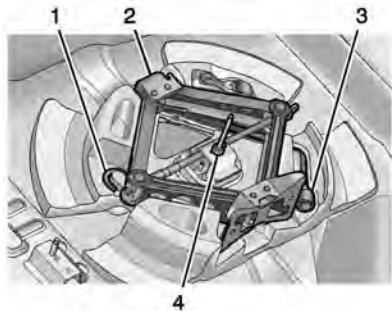

1. Удлинитель.
2. Домкрат.
3. Колесный ключ.
4. Барашковая гайка.

Чтобы получить доступ к запасному колесу и необходимым инструментам:

1. Откройте дверь багажного отделения. См. «Дверь багажного отделения», стр. 2-16.



2. Нажмите на нижнюю часть ручки, чтобы отпереть замок, и потяните за ручку.

При открывании упор фиксируется.



3. Снимите крышку, закрывающую запасное колесо.

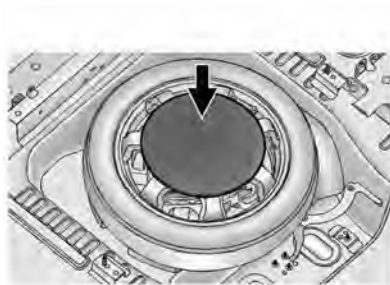

4. Снимите крышку.

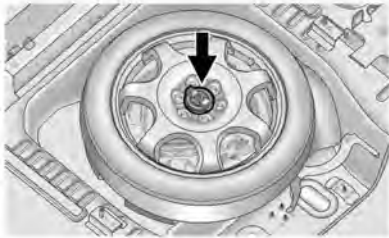

5. Отверните гайку крепления запасного колеса.
6. Снимите запасное колесо и расположите его рядом с колесом, которое необходимо заменить.
7. Отверните барашковую гайку.
8. Снимите удлинитель, домкрат и колесный ключ и расположите их около колеса, которое необходимо заменить.

Снятие поврежденного колеса и установка запасного колеса

Чтобы получить доступ к колесным болтам, снимите колпак или декоративную накладку колеса (при соответствующей комплектации).

1. Перед началом выполнения данной процедуры выполните необходимые требования техники безопасности. Более подробная информация приведена в подразделе «При повреждении шины», стр. 10-62.
2. Поворачивайте колесный ключ против часовой стрелки, чтобы ослабить и снять пластиковые колпачки колесных гаек.

Не пытайтесь снять пластиковые колпачки с колпака или декоративной накладки колеса.

3. Снимите колпак или декоративную накладку колеса с колеса. Храните колпак колеса в багажном отделении до тех пор, пока вы не отремонтируете или не замените колесо с поврежденной шиной.

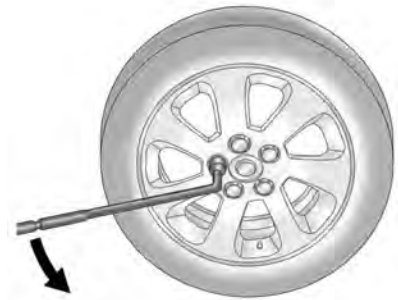

4. Поворачивайте колесный ключ против часовой стрелки, чтобы ослабить все колесные гайки, но пока не снимайте их.
5. Установите домкрат рядом с колесом с поврежденной шиной.

Примечание. Убедитесь в том, что верхняя опорная площадка домкрата установлена в правильное положение, иначе вы можете повредить автомобиль. В таком случае гарантия производителя на устранение возможных повреждений не распространяется.

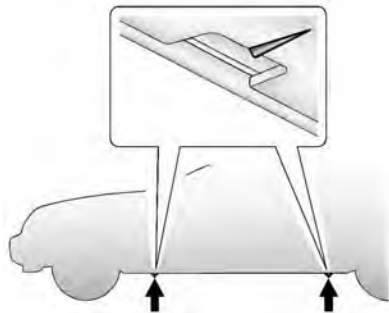

- Установите верхнюю опору домкрата в ближайшую к поврежденному колесу выемку, предназначенную для установки домкрата.

Место установки домкрата обозначено V-образной выемкой. Не следует устанавливать домкрат в какие-либо другие места.



- Вставьте крючкообразный конец удлинителя в проушину домкрата, а плоский конец — в колесный ключ.

⚠ ВНИМАНИЕ

Находиться под автомобилем, когда он приподнят домкратом, опасно. Если автомобиль соскользнет с домкрата, это может привести к получению серьезных травм и даже к смерти. Не допускается находиться под автомобилем, когда он установлен на домкрат.

⚠ ВНИМАНИЕ

Неправильная установка и использование домкрата может привести к повреждению автомобиля. Чтобы избежать травмирования людей и повреждения автомобиля, перед началом использования домкрата убедитесь в том, что верхняя опора домкрата надежно установлена в специально предназначенную для этого выемку.

⚠ ВНИМАНИЕ

Находиться под автомобилем без соблюдения техники безопасности и достаточной квалификации, когда он установлен на домкрат для выполнения технического обслуживания или ремонта, опасно. Домкрат, который поставляется вместе с автомобилем, предназначен только для замены поврежденного колеса. Использование его в других целях может привести к серьезным травмам и даже к смерти. Домкрат, который поставляется вместе с автомобилем, предназначен только для замены поврежденного колеса.

8. Поворачивайте колесный ключ по часовой стрелке до тех пор, пока головка домкрата не будет соприкасаться со специально предназначенным для этого местом,

находящимся под днищем автомобиля.

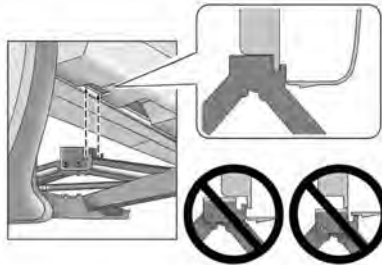

9. Приподнимите автомобиль, поворачивая колесный ключ по часовой стрелке до тех пор, пока прорезь в головке домкрата не достигнет металлического выступа, расположенного за треугольником на пластиковой накладке.

Примечание. Использование неправильно установленного домкрата может привести к повреждению автомобиля. При использовании домкрата

убедитесь в правильности его установки под силовым элементом кузова автомобиля; избегайте контакта домкрата с пластиковыми элементами кузова.

10. Положите неполноразмерное запасное колесо недалеко от вас.

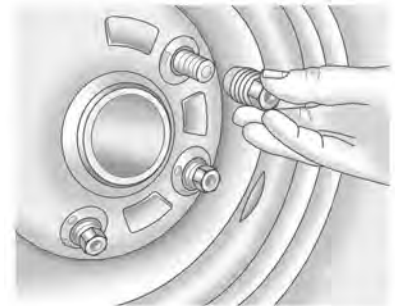

- Снимите все колесные гайки.
11. Снимите колесо с поврежденной шиной.

⚠ ВНИМАНИЕ

Наличие следов грязи или ржавчины на колесном диске или на деталях, к которым оно крепится, может привести к ослаблению затяжки колесных гаек. Колесо может отделиться от автомобиля, что может привести к аварии. При замене колеса необходимо удалить грязь и ржавчину со всех поверхностей, к которым оно прилегает. В крайнем случае можно использовать ткань или бумажное полотенце; но для того, чтобы удалить ржавчину или грязь эффективно, используйте скребок или проволочную щетку.

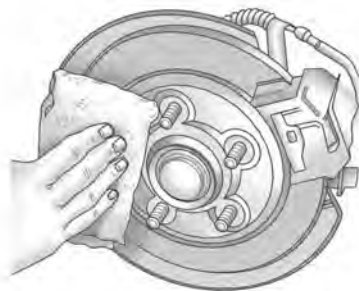

12. Удалите грязь и ржавчину со шпилек, привалочной плоскости колеса и запасного колеса.
13. Установите неполноразмерное запасное колесо на ступицу.

⚠ ВНИМАНИЕ

Не наносите смазку на шпильки или колесные гайки, поскольку это может привести к ослаблению затяжки гаек. Колесо автомобиля может отделиться от автомобиля на ходу, что приведет к аварии.

14. Установите колесные гайки на место. Наворачивайте каждую гайку от руки до тех пор, пока колесо не будет соприкасаться со ступицей.
15. Опустите автомобиль, поворачивая рукоятку домкрата против часовой стрелки.

⚠ ВНИМАНИЕ

Использование неподходящих колесных гаек или их неправильная затяжка могут привести к ослаблению крепления колеса и даже к отделению колеса от автомобиля во время движения. Колесные гайки следует затягивать с помощью динамометрического ключа моментом, указанным в спецификации. При использовании «секретных» колесных гаек следуйте указаниям производителя гаек, в которых указан рекомендованный момент затяжки. Информация о моменте затяжки колесных гаек приведена в подразделе «Заправочные емкости и спецификации», стр. 12-3.

Примечание. Неправильно затянутые колесные гайки могут стать причиной пульсации при торможении и привести

к повреждению тормозного диска. Чтобы избежать дорогостоящего ремонта тормозных механизмов, затягивайте колесные гайки в правильной последовательности моментом, указанным в спецификации. Для получения информации о моменте затяжки колесных гаек см. раздел «Заправочные емкости и спецификации», стр. 12-3.



16. Надежно затяните колесные гайки в последовательности, указанной на рисунке.

17. Опустите домкрат до упора и извлеките его из-под автомобиля.
18. Надежно затяните колесные гайки с помощью колесного ключа.

При установке колпака или декоративной накладки на полноразмерное колесо затяните рукой все пять пластиковых колпачков и с помощью колесного ключа затяните их на дополнительные четверть оборота.

Примечание. Колесные колпаки невозможно установить на неполноразмерное запасное колесо. При попытке установить колпак на неполноразмерное запасное колесо можно повредить колпак запасного колеса.

Хранение поврежденного или запасного колеса и инструментов

ВНИМАНИЕ

Хранение домкрата, запасного колеса или прочего оборудования в пассажирском салоне может привести к травмам. При экстренном торможении или столкновении незакрепленное оборудование может ударить водителя и (или) пассажиров. Поэтому храните все оборудование в специально предназначенных местах.

Чтобы получить доступ к отделению для хранения запасного колеса и необходимых инструментов:

1. Откройте дверь багажного отделения. Более подробная информация приводится в подразделе «Дверь багажного отделения», стр. 2-16.

2. Положите на место все инструменты и опустите панель пола багажного отделения. Более подробная информация приведена в разделе «Хранение неполноразмерного запасного колеса и инструментов» далее в этой главе.
3. Установите шторку багажного отделения. Более подробная информация приведена в подразделе «Организатор багажного отделения», стр. 4-6.
4. Уложите колесо в горизонтальное положение в багажном отделении автомобиля.



5. Присоедините стропу к проушине, находящейся в багажном отделении.



6. Уложите стропу через колесо, как это показано на рисунке.
7. Присоедините стропу к другой проушине, находящейся в багажном отделении.
8. Натяните стропу.
9. Снимите крышку.

Неполноразмерное запасное колесо предназначено только для временного использования. Замените неполноразмерное запасное колесо полноразмерным при первой же возможности.

Неполноразмерное запасное колесо

ВНИМАНИЕ

Движение на автомобиле, когда на нем установлены два неполноразмерных колеса, может приводить к ухудшению управляемости и снижению эффективности торможения. Это может привести к аварии, в которой вы или другие люди можете получить тяжелые травмы и даже погибнуть. При движении на автомобиле используйте только одно неполноразмерное запасное колесо одновременно.

Давление воздуха в неполноразмерном запасном колесе, которое прилагалось к новому автомобилю, было доведено до нормы, однако со временем давление может уменьшиться. Регулярно проверяйте давление воздуха

в запасном колесе. Оно должно находиться на уровне 420 кПа (60 psi).

После установки запасного колеса при первой же возможности проверьте давление воздуха. Неполноразмерное запасное колесо предназначено только для временного использования.

При установленном неполноразмерном колесе поведение автомобиля изменяется. Поэтому двигайтесь со скоростью, не превышающей 80 км/ч. Для сохранения протектора шины запасного колеса при первой возможности установите полноразмерное колесо и вновь уложите запасное колесо в нишу пола багажного отделения.

Примечание. При использовании неполноразмерного запасного колеса не рекомендуется мыть автомобиль на автоматической мойке с металлическими ограничителями. При наезде на ограничитель неполноразмерное запасное колесо

может застрять между направляющими, что может привести к повреждению колеса и других элементов автомобиля.

Не используйте данное неполноразмерное запасное колесо на других автомобилях.

Не устанавливайте неполноразмерное запасное колесо или шину на другие колеса или шины. Они не подойдут для этого. Храните запасные шину и колесный диск в сборе.

Примечание. Цепи противоскольжения обычного размера не подходят к неполноразмерному запасному колесу. Использование цепей противоскольжения может привести к повреждению автомобиля и цепей противоскольжения. Не устанавливайте цепи противоскольжения на неполноразмерное запасное колесо.

Запуск двигателя от аккумуляторной батареи другого автомобиля

Для получения более подробной информации об аккумуляторной батарее см. раздел «Аккумуляторная батарея», стр. 10-26.

Если аккумуляторная батарея автомобиля полностью разрядилась, то для запуска двигателя данного автомобиля можно использовать аккумуляторную батарею другого автомобиля, соединив с помощью проводов для запуска двигателя от внешнего источника. Для безопасного запуска двигателя в данных условиях действуйте следующим образом.

ВНИМАНИЕ

Аккумуляторные батареи могут стать источником травм. Они опасны, поскольку:

- в них содержится кислота, попадание которой на кожу может вызвать ожоги;
- аккумуляторные батареи содержат газ, который может взорваться или воспламениться;
- аккумуляторные батареи являются мощным источником электроэнергии, достаточной для причинения ожогов или возникновения пожара.

Пренебрежение данными инструкциями может привести к травмам.

Примечание. Пренебрежение данными инструкциями может привести к дорогостоящему

ремонту автомобиля, который не будет покрываться гарантией производителя.

Попытка запустить двигатель данного автомобиля путем толкания или буксировки успехом не увенчается, более того, она может привести к повреждению автомобиля.

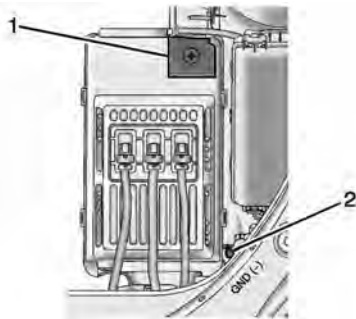

1. Вынесенная «положительная» (+) клемма.
2. Вынесенная «отрицательная» (-) клемма.

Ваш автомобиль оборудован вынесенными «положительной» (1) (+) и «отрицательной» (2) (-) клеммами аккумуляторной батареи. Вынесенная «положительная» клемма аккумуляторной батареи расположена в моторном отсеке со стороны водителя, над задней частью аккумуляторной батареи. Вынесенная «отрицательная» (-) клемма аккумуляторной батареи расположена в моторном отсеке со стороны водителя, на поперечине. См. раздел «Моторный отсек», стр. 10-5.

Для доступа к вынесенной «положительной» (+) клемме приподнимите панель на крышке аккумуляторной батареи, на которую нанесен знак (+).

1. Проверьте другой автомобиль. Он должен быть оборудован 12-вольтной аккумуляторной батареей с «отрицательным» полюсом, соединенным с «массой» кузова.

Примечание. Для запуска двигателя данного автомобиля от аккумуляторной батареи другого автомобиля используйте только тот автомобиль, который оборудован 12-вольтной аккумуляторной батареей с «отрицательной» клеммой, соединенной с «массой» кузова. Если другой автомобиль не оборудован 12-вольтной аккумуляторной батареей с «отрицательным» полюсом, соединенным с «массой» кузова, то оба автомобиля могут получить повреждения.

2. Поставьте оба автомобиля достаточно близко друг к другу, чтобы хватило длины проводов для пуска двигателя, но убедитесь в том, что автомобили друг друга не касаются. В противном случае это может привести к короткому замыканию. Пуск двигателя будет выполнен невозможно, а плохое заземление может

привести к повреждению электрооборудования обоих автомобилей.

Чтобы автомобили самопроизвольно не покатались, установите оба автомобиля на стояночный тормоз. Перед установкой автомобиля на стояночный тормоз переведите рычаг селектора в положение «Р» (парковка).

Примечание. Если во время выполнения данной процедуры будет включено какое-либо дополнительное электрооборудование, оно может быть повреждено. В этом случае гарантия производителя на устранение возможных повреждений не распространяется. При запуске двигателя от аккумуляторной батареи другого автомобиля по возможности отключите или отсоедините все дополнительное электрооборудование на обоих автомобилях.

3. Выключите зажигание в обоих автомобилях. Отключите все дополнительное электрооборудование, подключенное к прикуривателю или электрическим розеткам. Выключите аудиосистему и приборы освещения, которые можно выключить. Это поможет избежать возникновения искр и повреждения аккумуляторных батарей и аудиосистем обоих автомобилей.
4. Откройте капот другого автомобиля и найдите «положительную» (+) и «отрицательную» (-) клеммы аккумуляторной батареи.

Откройте капот вашего автомобиля и найдите вынесенные «положительную» (+) и «отрицательную» (-) клеммы аккумуляторной батареи.



ВНИМАНИЕ

Электрический вентилятор системы охлаждения двигателя может включаться даже при неработающем двигателе, что может привести к получению травм. Не допускайте приближения рук, одежды и инструмента к крыльчаткам вентиляторов, находящимся в моторном отсеке.

ВНИМАНИЕ

Использование открытого огня вблизи аккумуляторной батареи может привести к взрыву выходящего из нее газа. Это может привести к серьезным травмам. При недостатке освещения используйте переносной фонарь.

Убедитесь в нормальном уровне электролита, находящегося в аккумуляторной батарее.

(см. продолжение)

 **ВНИМАНИЕ**
(Продолжение)

Аккумуляторная батарея, которой оборудован данный автомобиль, не требует проверки уровня электролита и долива воды. Однако если аккумуляторная батарея вашего автомобиля оборудована пробками заливных отверстий, убедитесь в том, что в гальванических элементах батареи содержится достаточное количество электролита. Если это не так, долейте дистиллированной воды до заданного уровня. В противном случае может образовываться взрывоопасный газ.

В электролите содержится кислота, попадание которой на кожу может привести к ожогам. Не допускайте попадания электролита на кожу. Если электролит попал на кожу или в глаза, промойте это место большим количеством воды и немедленно обратитесь за медицинской помощью.

 **ВНИМАНИЕ**

Соприкосновение с лопастями работающего вентилятора или другими движущимися деталями двигателя может привести к получению серьезных травм. Не подносите руки к вращающимся деталям при работающем двигателе.

5. Убедитесь в том, что на проводах для запуска двигателя от внешнего источника нет участков с отсутствующей или поврежденной изоляцией. В противном случае существует вероятность удара электрическим током. Автомобили могут быть повреждены.

Ознакомьтесь с рекомендациями, которые необходимо выполнить, прежде чем присоединять провода. «Положительный» (+) провод следует присоединять к «положительной» (+) клемме или, при соответствующей комплектации,

к вынесенной «положительной» клемме. «Отрицательный» (-) провод следует присоединять к массивной металлической неокрашенной детали двигателя или, при соответствующей комплектации, к вынесенной «отрицательной» (-) клемме. Не соединяйте «положительный» (+) провод с «отрицательной» (-) клеммой, поскольку это приведет к короткому замыканию, которое может повредить аккумуляторную батарею и, возможно, другое оборудование. Не подсоединяйте «отрицательный» провод к «отрицательной» клемме разряженной батареи, поскольку это может вызвать появление искр.

6. Соедините красный «положительный» (+) провод с «положительной» (+) клеммой разряженной аккумуляторной батареи. При соответствующей комплектации используйте вынесенную «положительную» (+) клемму.

7. Не допускайте касания другого конца провода о металлические детали. Соедините его с «положительной» (+) клеммой заряженной аккумуляторной батареи. При соответствующей комплектации используйте вынесенную «положительную» (+) клемму.
8. Соедините черный «отрицательный» (-) провод с «отрицательной» (-) клеммой заряженной аккумуляторной батареи. При соответствующей комплектации используйте вынесенную «отрицательную» (-) клемму.

Не допускайте касания другого конца провода о какие-либо компоненты. Другой конец «отрицательного» (-) провода присоединять к разряженной батарее нельзя! Его следует присоединять к массивной неокрашенной металлической детали двигателя или к вынесенной «отрицательной» (-) клемме автомобиля с разряженной батареей.

9. Подсоедините другой конец «отрицательного» (-) провода подальше от разряженной аккумуляторной батареи, но не к движущимся частям двигателя. Качество электрического соединения в этом месте будет очень высоким, и шанс возникновения искр будет гораздо более низким.

Для этой цели ваш автомобиль оснащен вынесенной «отрицательной» (-) клеммой.

10. Запустите двигатель автомобиля с заряженной аккумуляторной батареей и дайте ему поработать некоторое время, это даст возможность зарядить разряженную батарею второго автомобиля до минимального уровня.
11. Попробуйте запустить двигатель автомобиля с разряженной аккумуляторной батареей. Если после нескольких попыток двигатель не запускается, возможно наличие каких-либо неисправностей.

Примечание. При неправильном порядке подсоединения или отсоединения проводов для пуска двигателя от внешнего источника может произойти короткое замыкание, что приведет к повреждению автомобиля. В этом случае гарантия производителя на устранение возможных повреждений не распространяется. При соединяйте и отсоединяйте провода для пуска двигателя от внешнего источника в рекомендуемой последовательности, убедившись при этом в том, что провода не соприкасаются друг с другом и с металлическими частями автомобилей.

Последовательность действий при отсоединении проводов для пуска двигателя от внешнего источника

Снятие пусковых проводов выполняется в последовательности, обратной последовательности установки.

Буксировка

Буксировка автомобиля

Примечание. Неправильное выполнение буксировки неисправного автомобиля может привести к его повреждению. В этом случае гарантия производителя на устранение возможных повреждений не распространяется.

Транспортируйте автомобиль с использованием специальных автомобилей, предназначенных для эвакуации автомобилей. Подъемное оборудование такого автомобиля может повредить ваш автомобиль.

При необходимости буксировки поврежденного автомобиля обратитесь в авторизованный сервисный центр или в компанию, занимающуюся эвакуацией автомобилей.

Примечание. При наличии подходящего буксировочного оборудования для буксировки поврежденного автомобиля можно

использовать проушины для буксировки. При буксировке будьте осторожны и двигайтесь с малой скоростью, чтобы не повредить автомобиль.

Передняя буксировочная проушина

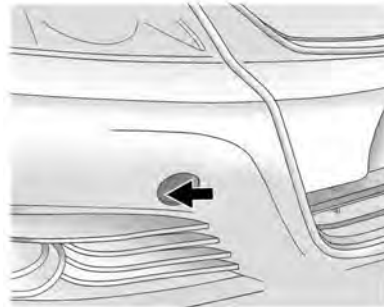

Осторожно откройте крышку лючка отверстия, предназначенного для установки буксировочной проушины, поддев крышку в зоне расположения узкого паза.

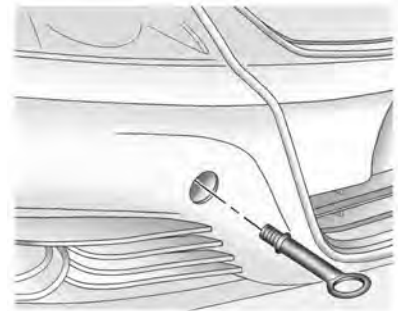

Установите буксировочную проушину в отверстие, вворачивая ее по часовой стрелке до упора — она должна принять горизонтальное положение.

При снятии буксировочной проушины установите на место крышку лючка.

Задняя буксировочная проушина

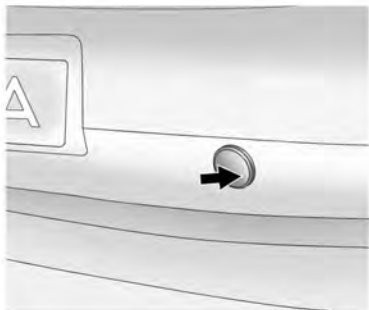

Осторожно откройте крышку лючка отверстия, предназначенного для установки задней буксировочной проушины, поддев крышку в зоне расположения узкого паза.

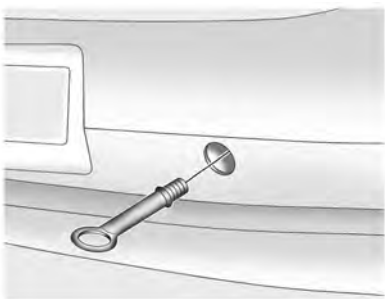

Установите буксировочную проушину в отверстие, вворачивая ее по часовой стрелке до упора — она должна принять горизонтальное положение.

При снятии буксировочной проушины установите на место крышку лючка.

Для буксировки данного автомобиля другим автомобилем по причинам, не связанным с повреждением буксируемого автомобиля, например буксировка домом на колесах, см. подраздел «Буксировка транспортных средств, используемых для отдыха» далее в этой главе.

Буксировка транспортных средств, используемых для отдыха

В данном подразделе речь идет о невынужденной буксировке — это буксировка одного транспортного средства другим, например буксировка автомобиля домом на колесах. Рассматривают два наиболее распространенных вида буксировки: буксировка автомобиля с опорой на дорогу всех четырех колес и буксировка автомобиля с опорой на дорогу двух колес и двумя вывешенными колесами. Использовать буксировку автомобиля с опорой всех четырех колес на дорогу следует с учетом ряда важных рекомендаций. Если автомобиль буксируется с опорой на дорогу двух колес, два других колеса должны находиться на специальной тележке.

Перед началом буксировки необходимо выяснить следующее.

- Величину тягового усилия, допустимого для буксирующего автомобиля. Обязательно ознакомьтесь с соответствующим разделом Руководства по эксплуатации буксирующего автомобиля.
- Расстояние, на которое необходимо буксировать автомобиль. Для некоторых типов автомобилей существуют ограничения на расстояние буксировки.
- Есть ли в наличии подходящее оборудование для буксировки. Для получения более подробной информации о буксировке и оборудовании для буксировки обратитесь в авторизованный сервисный центр или компанию, занимающуюся буксировкой автомобилей.

- Готов ли автомобиль к буксировке. При подготовке автомобиля к дальнейшей поездке убедитесь в том, что в случае необходимости он будет готов и к буксировке.

Буксировка автомобиля с опорой всех четырех колес на дорогу

Автомобиль можно буксировать с опорой всех четырех колес на дорогу. Автомобиль можно также буксировать на автомобиле-эвакуаторе.

Двигатели автомобилей, которые буксируются с опорой всех четырех колес на дорогу, необходимо запускать и давать им поработать в течение 5 минут в начале каждого дня и на каждой остановке для заправки буксирующего автомобиля топливом. Это обеспечит смазывание всех компонентов трансмиссии.

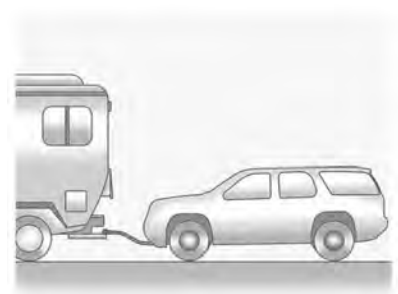

Для правильной буксировки вашего автомобиля с опорой всех четырех колес на дорогу:

1. Установите автомобиль, который будет буксироваться, и прикрепите его к буксирующему автомобилю.
2. Откройте дверь водителя.
3. При неработающем двигателе нажмите педаль тормоза и кнопку старта, чтобы запустить двигатель (светодиод зеленого цвета, расположенный на кнопке загорится).

4. Установите рычаг селектора автоматической коробки передач в положение «N» (нейтраль).
5. Снова нажмите кнопку старта. Двигатель прекратит работать; на дисплее информационного центра появится сообщение Shift to Park («Переведите рычаг селектора в положение «P»»), а на кнопке загорится светодиод желтого цвета. См. «Сообщения, связанные с трансмиссией», стр. 5-50.
6. Извлеките следующие предохранители: BCM 1, BCM 2 и BCM 3. Светодиод на кнопке старта погаснет. См. «Блок предохранителей, расположенный в приборной панели», стр. 10-42.
7. Закройте дверь водителя.

Примечание. Если перед буксировкой автомобиля не будут выполнены описанные выше шаги, автоматическая коробка

передач может быть повреждена. Убедитесь в том, что перед буксировкой автомобиля были выполнены все шаги, описанные выше.

Примечание. Если при буксировке автомобиля будет превышено значение скорости движения в 105 км/ч, автомобиль может получить повреждения. Не допускайте буксировки автомобиля скоростью выше 105 км/ч.

По прибытии на место назначения:

1. Установите автомобиль на стояночный тормоз.
2. Установите на место предохранители. См. «Блок предохранителей, расположенный в приборной панели», стр. 10-42.
3. Установите рычаг селектора коробки передач в положение «P» (парковка).
4. Установите переключатель зажигания в положение «LOCK/OFF».

5. Отсоедините автомобиль от буксирующего автомобиля.

6. Запустите двигатель и, прежде чем начать движение, дайте ему поработать в режиме холостого хода.

Примечание. Недостаточный или избыточный уровень рабочей жидкости может привести к выходу из строя автоматической коробки передач. Перед буксировкой автомобиля с опорой всех четырех колес на дорогу убедитесь в том, что уровень рабочей жидкости автоматической коробки передач соответствует норме.

Примечание. Не следует буксировать автомобиль с опорой передних колес на дорогу, если одно из колес — неполноразмерное запасное колесо. Буксировка автомобиля с передними колесами разной размерности может привести к серьезному повреждению трансмиссии.

Буксировка автомобиля с опорой двух колес на дорогу

Автомобиль не следует буксировать с опорой двух колес на дорогу. Для правильной буксировки автомобиля его следует установить на автомобиль-эвакуатор или буксировать его за переднюю часть с опорой всех четырех колес на дорогу.

Буксировка автомобиля за заднюю часть



Примечание. Буксировка автомобиля за заднюю часть может привести к его повреждению. В этом случае гарантия производителя на устранение возможных повреждений не распространяется. Не буксируйте автомобиль за заднюю часть.

Уход за автомобилем

Уход за кузовом

Мойка автомобиля

Чтобы сохранить лакокрасочное покрытие кузова автомобиля, регулярно мойте его в отсутствие прямого солнечного света.

Примечание. Не используйте чистящие средства на основе бензина, содержащие кислоту, или абразивные материалы, поскольку они могут повредить лакокрасочное покрытие кузова автомобиля, металлические или пластиковые элементы. В этом случае гарантия производителя на возможные повреждения распространяться не будет. Для приобретения одобренных средств для ухода за автомобилем обратитесь в авторизованный сервисный центр.

Следуйте указаниям производителя чистящего средства, касающихся его правильного использования, мер безопасности и правильной утилизации.

Примечание. Не подводите наконечник трубки моечной установки ближе чем на 30 см к автомобилю. Использование моечных установок с давлением воды более 8274 кПа может привести к повреждению лакокрасочного покрытия или эмблем.

Перед мойкой и после мойки автомобиля хорошо промойте его водой, чтобы полностью удалить следы моющих средств. Если этого не сделать, на лакокрасочном покрытии могут остаться разводы.

Во избежание появления царапин и разводов удаляйте следы воды с лакокрасочного покрытия кузова чистой замшевой или хлопковой салфеткой.

Уход за лакокрасочным покрытием автомобиля

Не рекомендуется использовать находящиеся в продаже прозрачный лак/полирующие пасты, содержащие воск. Если окрашенные поверхности были повреждены, обратитесь в авторизованный дилерский центр для оценки повреждений и ремонта. Попадание на элементы кузова инородных веществ, таких как хлорид кальция и других солей, противогололедных реагентов, гудрона, древесного сока, птичьего помета, химикатов из промышленных стоков и т. п., может привести к повреждению лакокрасочного покрытия. При попадании данных веществ на лакокрасочные поверхности как можно скорее помойте автомобиль. При необходимости используйте неабразивные чистящие средства, предназначенные для окрашенных поверхностей.

Для удаления разводов на лакокрасочном покрытии рекомендуется ручная или мягкая полировка. Для приобретения необходимых чистящих средств обратитесь в салон официального дилера.

Не используйте воски или полироли для обработки неокрашенного пластика, винила, резины, вставок «под дерево», поскольку они могут быть повреждены.

Примечание. Механическое или ручное полирование лакокрасочного покрытия с верхним прозрачным слоем при применении чрезмерной силы может привести к его повреждению. Используйте только неабразивные восковые полироли, предназначенные для лакокрасочных покрытий с верхним прозрачным слоем и без прозрачного слоя.

Чтобы лакокрасочное покрытие выглядело как новое как можно дольше, автомобиль следует хранить в гараже или под навесом.

Уход за хромированными декоративными элементами кузова

Регулярно очищайте хромированные декоративные элементы кузова с помощью воды или специальных полиролей.

При очистке алюминиевых деталей не используйте механизированное полирование или полироли, предназначенные для хромированных поверхностей, а также каустическую соду. Для получения яркого блеска все полированные детали рекомендуется полировать с использованием полиролей с защитными свойствами.

Мойка наружных световых приборов и эмблем

Для мойки наружных световых приборов используйте только прохладную или холодную воду, мягкую ткань и моющие средства для автомобилей. Следуйте инструкциям, приведенным в подразделе «Мойка автомобиля» далее в этой главе.

Очистка ветрового стекла и щеток очистителей стекол

Наружную сторону ветрового стекла следует очищать с помощью средств, предназначенных для очистки стекол.

Резиновые скребки щеток очистителей стекол следует очищать с помощью ткани, не содержащей лен, или бумажного полотенца, смоченных жидкостью для очистки ветрового стекла или слабым раствором моющего средства. При очистке щеток очистителей стекол следует тщательно очищать и сами стекла. Наличие на ветровом стекле следов от насекомых, дорожной грязи, сока деревьев и моющих/полировальных средств может привести к образованию полос при включении очистителя ветрового стекла.

Если щетки очистителя износились или повреждены, замените их новыми. Повреждения могут быть вызваны тяжелыми условиями эксплуатации: наличием

большого количества пыли, песка, соли, высокой температуры, а также воздействием солнечных лучей, снега и льда.

Уплотнители проемов кузова

Нанесение силиконовой смазки на уплотнители проемов кузова способствует продлению срока их службы, более эффективному уплотнению проемов, при этом силиконовая смазка не прилипает к поверхностям и не вызывает скрипа. Один раз в год наносите на уплотнители проемов кузова силиконовую смазку. Черные следы резины можно удалять с лакокрасочных поверхностей с помощью чистой ткани. См. «Рекомендованные жидкости и смазочные материалы», стр. 11-8.

Колеса и шины

Для очистки шин используйте жесткую щетку и средство для очистки шин.

Примечание. Использование средств по уходу за шинами на основе нефтепродуктов может привести к повреждению лакокрасочного покрытия автомобиля и (или) шин. При использовании средств по уходу за шинами всегда удаляйте следы чистящих средств, попадающих на лакокрасочное покрытие кузова.

Колесные диски и декоративные элементы — алюминиевые или хромированные

Для очистки колесных дисков используйте мягкую чистую ткань, неконцентрированные чистящие средства и воду. После этого обработайте поверхность мягкой чистой салфеткой. Затем можно нанести защитный состав.

Примечание. Хромированные колесные диски и другие хромированные декоративные элементы могут быть

повреждены, если автомобиль не будет помыт после движения по дорогам, обработанным составами, содержащими соединения магния, кальция или хлорид натрия. Эти химикаты используются для борьбы с гололедом и пылью на дорогах. Всегда мойте хромированные элементы мыльным раствором после движения по таким дорогам.

Примечание. Чтобы избежать повреждения поверхностей, не используйте для очистки алюминиевых или хромированных колесных дисков концентрированные чистящие средства, химикаты, абразивные полирующие средства, щетки или чистящие средства, содержащие кислоту. Используйте только рекомендуемые чистящие средства. Не мойте автомобиль с колесными дисками из алюминиевого сплава или с хромированной поверхностью в автоматической

мойке с карбидо-силиконовыми щетками для очистки колес. В противном случае автомобиль может быть поврежден, и устранение повреждений покрываться гарантией производителя не будет.

Рулевое управление, подвеска и компоненты шасси

Визуально проверьте переднюю и заднюю подвеску и компоненты рулевого управления на наличие поврежденных, плохо закрепленных деталей или следов износа. Убедитесь в том, что трубки и шланги гидроусилителя рулевого управления подсоединены и закреплены правильно и в том, что отсутствуют течи, трещины и иные неисправности. Визуально проверьте состояние чехлов шарниров равных угловых скоростей, а также сальники мостов на наличие утечек.

Смазка компонентов кузова

Смазывайте рекомендованными смазками все замочные цилиндры, шарнирные петли капота, двери багажного отделения и стальной крышки лючка топливозаливной горловины, несмотря на наличие пластмассовых деталей. Нанесение силиконовой смазки на уплотнители проемов кузова способствует продлению срока их службы, улучшению качества уплотнения проемов, при этом силиконовая смазка не обладает излишней адгезией и не вызывает скрипа.

Уход за днищем кузова

Для удаления грязи с днища кузова используйте обычную воду. Это можно сделать с помощью установки для мойки днища автомобиля, или обратившись в авторизованный сервисный центр. Если этого не делать, то на днище автомобиля может образоваться ржавчина.

При повреждении металлических элементов кузова

Если автомобиль поврежден и требуется ремонт или замена кузовных деталей, убедитесь в том, что в мастерской по ремонту кузова используют соответствующие противокоррозионные материалы для защиты отремонтированных или замененных деталей.

Новые оригинальные детали, поставляемые в качестве запасных частей, защищены от коррозии на срок действия гарантии при соблюдении дилером рекомендованной технологии их замены.

При повреждении лакокрасочного покрытия

Как можно скорее устраняйте небольшие сколы и неглубокие царапины с помощью специальных материалов для устранения небольших повреждений окраски, которые можно приобрести в авторизованном сервисном центре.

Более серьезные повреждения лакокрасочного покрытия могут быть устранены в авторизованном сервисном центре.

Химические пятна на лакокрасочном покрытии

Вещества, содержащиеся в воздухе, могут осаждаться на лакокрасочном покрытии кузова автомобиля и оказывать на них негативное воздействие с образованием на окрашенных поверхностях круглых пятен и мелких темных пятен неправильной формы.

Уход за салоном

Чтобы избежать износа обивки регулярно очищайте обивку салона. Как можно скорее удаляйте какие-либо загрязнения. Будьте осторожны, поскольку газеты и одежда, которые окрашивают предметы домашнего обихода, могут также окрашивать и обивочные материалы, используемые для отделки интерьера.

Для удаления пыли и грязи с приборной панели используйте щетку с мягкой щетиной. С помощью мыльного раствора небольшой концентрации незамедлительно удаляйте различные лосьоны, солнцезащитные кремы, аэрозоли со всех поверхностей отделки интерьера, в противном случае они могут повредить ее.

Средства для очистки интерьера можно приобрести в салоне официального дилера. Во избежание повреждений используйте чистящие средства, предназначенные специально для поверхностей, которые необходимо очистить. Чистящие вещества следует наносить непосредственно на очищаемую поверхность. Не распыляйте очистители на переключатели или другие кнопки управления. Чистящие средства следует быстро смывать. Не наносите чистящие средства на поверхности на длительное время.

Чистящие средства содержат растворители, которые концентрируются в интерьере. Перед использованием чистящих средств внимательно ознакомьтесь с предупреждениями на этикетке чистящего средства. При очистке салона обеспечьте необходимую вентиляцию, открыв двери и окна.

Во избежание повреждений не очищайте салон с помощью следующих чистящих средств или способов:

- Не используйте нож, бритву или любой другой острый предмет для очистки салона от грязи.
- Не используйте щетку с жесткой щетиной.
- Не прилагайте чрезмерные усилия при очистке поверхностей обивки салона.
- Не используйте стиральные порошки или средства для мытья посуды. Жидкие чистящие средства следует

растворять в воде в пропорции 20 капель на 3,78 л воды. Концентрированный мыльный раствор оставляет разводы, к которым притягивается пыль и грязь. Не используйте растворы, с большим содержанием мыла или каустической соды.

- При очистке обивки салона не используйте много жидкости.
- Не используйте растворители или чистящие средства, содержащие растворители.

Внутренняя поверхность стекол

Для очистки внутренних поверхностей стекол используйте махровую ткань, пропитанную водой. Удалите оставшиеся следы влаги сухой тканью.

При необходимости после чистки стекол простой водой можно использовать средства для очистки стекол.

Примечание. Чтобы избежать повреждений в виде царапин, не используйте абразивные чистящие средства для очистки автомобильных стекол. При использовании абразивных чистящих средств или при очистке с чрезмерным применением силы может быть поврежден электрообогреватель заднего стекла.

Примечание. Очистка ветрового стекла водой в течение первых шести месяцев эксплуатации автомобиля снижает тенденцию оседания на нем влаги.

Очистка крышек громкоговорителей

Аккуратно пропылесосьте крышки громкоговорителя; не повредите громкоговоритель. Для удаления пятен с крышек используйте чистую воду и слабый раствор моющего средства. Коробление диффузора громкоговорителя вследствие

попадания влаги не покрывается гарантией производителя.

Молдинги с покрытием

Молдинги с покрытием следует очищать.

- При небольшом загрязнении протрите молдинг губкой или нетканым полотном, смоченным в воде.
- При сильном загрязнении используйте теплый мыльный раствор.

Очистка тканых/ковровых/замшевых покрытий

Начните с уборки пылесосом, используя мягкую насадку. Используйте вращающуюся насадку только для очистки напольных покрытий. Перед использованием пылесоса как можно осторожнее удалите загрязнения, пользуясь рекомендациями, приводимыми ниже.

- Аккуратно удалите влажные загрязнения с помощью бумажного полотенца.

Продолжайте до тех пор, пока не удалите все загрязнения, которые можно удалить.

- Перед использованием пылесоса удалите все твердые загрязнения, которые можно удалить.

Для очистки выполните следующее:

1. Намочите салфетку из неворсистой ткани в чистой воде или содовом растворе. Рекомендуется использовать микроволокнистую ткань, чтобы избежать появления ворсинок на ткани или ковровом покрытии.
2. Удалите лишнюю влагу из салфетки, аккуратно отжав ее.
3. Начинайте с дальнего конца загрязненного участка и аккуратно удаляйте загрязнения по направлению к центру загрязненного участка. Во избежание втирания грязи в ткань регулярно меняйте чистящую поверхность салфетки (старайтесь удалять

загрязнения чистой поверхностью салфетки).

4. Продолжайте аккуратно удалять загрязнения до тех пор, пока на салфетке не будет следов загрязнения.
5. Если полностью загрязнение удалить не удается, используйте слабый раствор моющего средства; затем его необходимо смыть содовым раствором или чистой водой.

Если загрязнение не удается удалить полностью, используйте специальное чистящее средство или пятновыводители. При использовании чистящего средства или пятновыводителя проверьте, не изменяют ли они цвет обивочного материала, нанеся их на небольшой участок обивочного материала, который не бросается в глаза. При появлении разводов промойте всю поверхность.

По завершении чистки удалите лишнюю влагу с помощью бумажного полотенца.

Очистка блестящих поверхностей и дисплеев

Для очистки блестящих поверхностей или дисплеев автомобиля используйте ткань из микроволокна. Перед тем как протереть поверхность тканью из микроволокна, с помощью мягкой щетки удалите частицы грязи, которые могут поцарапать поверхность. Затем без сильного нажима протрите поверхность тканью из микроволокна. Ни в коем случае не используйте очистители для стекол или растворители. Время от времени прополаскивайте ткань из микроволокна в слабом мыльном растворе. Не пользуйтесь отбеливателями и смягчителями воды. Тщательно просушите салфетку и просушите перед использованием.

Примечание. Не прикрепляйте к дисплеям какие-либо предметы с «присосками». Это может привести к повреждениям, которые не покрываются гарантией.

Очистка приборной панели, кожи, винила и других элементов из пластмасс

Для удаления пыли или грязи используйте мягкую ткань из микроволокна, пропитанную водой. Для более тщательной чистки используйте мягкую ткань из микроволокна, пропитанную слабым мыльным раствором.

Примечание. Пропитывание влагой кожи, особенно перфорированной, как и других поверхностей интерьера, может привести к сильному повреждению. Удаляйте лишнюю влагу с этих поверхностей после очистки и дайте им высохнуть естественным образом. Не наносите на поверхности, обитые кожей, пятновыводители и не подвергайте их воздействию высокой температуры или пара. Не используйте средства для ухода за поверхностями, обитыми кожей, на основе силикона или воска.

Такие средства изменяют цвет и структуру кожи или мягкой обивки и поэтому не рекомендуются к использованию.

Не используйте чистящие средства, которые изменяют характер блеска приборной панели. При определенных условиях отраженный свет может снизить уровень видимости через ветровое стекло.

Примечание. Использование освежителей воздуха может привести к повреждению пластиковых и окрашенных поверхностей. Если освежитель воздуха попадет на окрашенную или пластиковую поверхность, как можно скорее удалите следы с помощью салфетки, пропитанной чистой водой или слабым мыльным раствором. Устранение повреждений, вызванных использованием освежителя воздуха, гарантией производителя не покрывается.

Шторка багажного отделения и багажная сетка

Очищайте теплым раствором мягкого моющего средства. Не используйте отбеливатели с хлором. Прополоскайте холодной водой и полностью просушите.

Уход за ремнями безопасности

Следите за тем, чтобы ремни безопасности были чистыми и сухими.

ВНИМАНИЕ

Не отбеливайте и не перекрашивайте ремни безопасности. Это может значительно ослабить их. При аварии они могут не обеспечить защиты заданного уровня. Производите очистку ремней безопасности только слабым раствором мягкого моющего средства в теплой воде.

Напольные коврики

ВНИМАНИЕ

Если напольный коврик отличается размером от установленного заводом-изготовителем или установлен неправильно, то он может помешать ходу педали акселератора и (или) педали тормоза. Это может привести к увеличению тормозного пути и (или) непреднамеренному ускорению. Убедитесь в том, что напольный коврик не мешает ходу педали акселератора или педали тормоза.

Для эффективного использования напольных ковриков ознакомьтесь со следующей информацией.

- Напольные коврики, установленные заводом-изготовителем, были разработаны специально для данного автомобиля. Если необходимо заменить напольные коврики,

приобретайте только коврики, рекомендуемые компанией GM. В противном случае они могут не подойти по форме и (или) размерам и будут мешать ходу педали акселератора или педали тормоза. Убедитесь в том, что напольные коврики не мешают ходу педалей.

- Правильно устанавливайте напольный коврик. Не перекручивайте его.
- Не допускайте нахождения каких-либо предметов на напольном коврике со стороны водителя.
- Со стороны водителя устанавливайте только один напольный коврик.
- Не устанавливайте напольные коврики один на другой.

Снятие и замена напольных ковриков

Напольный коврик со стороны водителя крепится с помощью двух фиксаторов кнопочного типа. Напольный коврик со стороны переднего пассажира крепится с помощью одного фиксатора кнопочного типа.

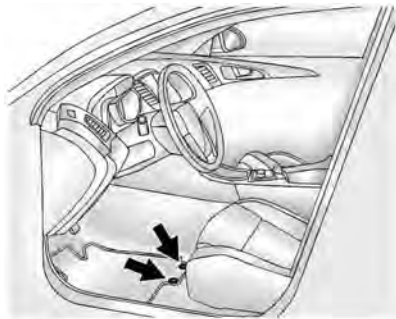

1. Чтобы разблокировать фиксатор и снять коврик, потяните вверх заднюю часть напольного коврика.
2. Установите напольный коврик на место, установив отверстия для фиксации на коврике на одну линию с фиксаторами на полу и закрепив их друг относительно друга.
3. Убедитесь в том, что напольный коврик надежно закреплен и не мешает ходу педалей акселератора и тормоза.

Ремонт и техническое обслуживание

Общие сведения	
Общие сведения	11-1
Плановое техническое обслуживание	
Плановое техническое обслуживание	11-3
Рекомендованные рабочие жидкости, смазочные материалы и детали	
Рекомендованные рабочие жидкости, смазочные материалы и детали	11-8
Рекомендованные жидкости и смазочные материалы	11-8
Запасные части	11-10
Записи, относящиеся к техническому обслуживанию и ремонту	
Записи, относящиеся к техническому обслуживанию и ремонту	11-11

Общие сведения

Примечание. Для поддержания автомобиля в технически исправном состоянии необходимо соблюдать интервалы технического обслуживания, выполнять необходимые проверки и использовать рекомендованные рабочие жидкости и смазочные материалы. На повреждения, вызванные несоблюдением интервалов планового технического обслуживания, гарантия завода-изготовителя не распространяется.

Ответственность за прохождение планового технического обслуживания несет владелец данного автомобиля. Техническое обслуживание рекомендуется выполнять в авторизованном сервисном центре. Правильное техническое обслуживание способствует поддержанию хорошего технического состояния автомобиля, снижению расхода топлива и уровня вредных выбросов.

Режимы эксплуатации автомобилей различными людьми могут сильно различаться, поэтому величина интервалов между очередными техническими обслуживаниями может также сильно различаться. Могут потребоваться уменьшение интервалов между очередным техническим обслуживанием и более частые проверки уровня рабочих жидкостей и масел. Более подробная информация приведена в разделе «Плановое техническое обслуживание». Для прохождения планового технического обслуживания обращайтесь в авторизованный сервисный центр.

Интервалы технического обслуживания автомобилей:

- Для которых соблюдаются рекомендации в отношении количества перевозимых пассажиров и массы груза, приведенные на информационной табличке с указанием рекомендованных значений давления воздуха в шинах. См. «*Ограничения нагрузки на автомобиль*», стр. 9-12.
- В отношении которых соблюдается установленный законом скоростной режим и которые эксплуатируются на дорогах, соответствующим требованиям ГОСТ/Технических регламентов.
- В которых используется рекомендуемое топливо. См. «*Рекомендуемое топливо*», стр. 9-74.

ВНИМАНИЕ

Выполнение работ по техническому обслуживанию автомобиля может быть опасно. Выполнение некоторых видов работ может привести к получению серьезных травм. Выполняйте работы по техническому обслуживанию только в том случае, если вы обладаете необходимыми знаниями, оборудованием и инструментом. При наличии каких-либо сомнений обратитесь в авторизованный сервисный центр. См. «*Самостоятельное техническое обслуживание*», стр. 10-3.

Техническое обслуживание с гарантированным качеством можно получить в авторизованном сервисном центре. В авторизованном сервисном центре работают высококвалифицированные специалисты, используются только оригинальные запасные части; кроме того,

благодаря современным инструментам и оборудованию диагностика выполняется быстро и точно.

Информация об оригинальных запчастях, рекомендованных рабочих жидкостях и смазочных материалах приведена в подразделах «*Рекомендованные жидкости и смазочные материалы*», стр. 11-8 и «*Запасные части*», стр. 11-10. При выполнении технического обслуживания и ремонта рекомендуется использовать только оригинальные запасные части, приобретаемые у официальных дилеров.

Перестановка колес

Для поддержания заданных ходовых качеств, управляемости и других рабочих характеристик автомобиля необходимо периодически выполнять перестановку колес. Перестановку колес необходимо производить каждый раз при прохождении технического обслуживания. См. «*Перестановка колес*», стр. 10-55.

Плановое техническое обслуживание

Сообщение CHANGE ENGINE OIL SOON («Необходимо заменить моторное масло»)

При замене моторного масла следует также заменять масляный фильтр. См. «Сообщения о состоянии моторного масла», стр. 10-7.

Если на дисплее появилось сообщение CHANGE ENGINE OIL SOON («Необходимо заменить моторное масло»), то замену моторного масла необходимо произвести при первой возможности — в течение последующей 1000 км пробега. При соблюдении рекомендаций по эксплуатации автомобиля данное сообщение может не появляться на дисплее информационной системы в течение года и более. Моторное масло и масляный фильтр не-

обходимо заменять по меньшей мере один раз в год, при этом каждый раз сбрасывая показатели монитора жизни моторного масла. Для замены моторного масла и сброса системы следует обращаться в авторизованный сервисный центр. Если сброс показаний монитора жизни моторного масла произошел случайно, то замену масла необходимо произвести через 5000 км пробега, считая от момента последней замены масла. Сброс показаний монитора необходимо произвести после каждой замены масла. См. «Монитор жизни моторного масла», стр. 10-8.

При каждой замене моторного масла проверяйте следующее:

- При замене моторного масла следует также заменять масляный фильтр. Обнуляйте монитор жизни моторного масла. См. «Сообщения о состоянии моторного масла»,

стр. 10-7 и «Монитор жизни моторного масла», стр. 10-10. «Техническое обслуживание системы управления токсичностью отработавших газов».

- Проверяйте уровень охлаждающей жидкости системы охлаждения двигателя. См. «Охлаждающая жидкость», стр. 10-15.
- Систему охлаждения двигателя. При необходимости визуально проверьте состояние шлангов, трубок, креплений, фиксаторов и при необходимости замените детали.
- Проверяйте уровень жидкости омывателей стекол. См. «Жидкость омывателей стекол», стр. 10-22.
- Щетки очистителей стекол на наличие следов износа, грязи или трещин. См. раздел «Уход за кузовом», стр. 10-81.

Поврежденные или изношенные щетки очистителей стекол следует заменять новыми. См. *«Замена щеток очистителей стекол»*, стр. 10-29.

- Давление воздуха в шинах. См. *«Давление воздуха в шинах»*, стр. 10-48.
- Шины на наличие следов износа. См. *«Проверка состояния шин»*, стр. 10-55.
- При необходимости производите перестановку колес. См. *«Перестановка колес»*, стр. 10-55.
- Визуальная проверка (осмотр автомобиля, в т. ч. снизу) на предмет подтекания рабочих жидкостей (периодически, но не реже, чем один раз в год). Должны быть устранены течи в любой из систем, после чего уровень рабочей жидкости должен быть доведен до нормы.

- Фильтр воздухоочистителя двигателя — замена при необходимости. См. *«Воздухоочиститель/воздушный фильтр»*, стр. 10-12.
- Тормозную систему (периодически, но не реже, чем один раз в год).
- Состояние компонентов подвески и рулевого управления. Визуально проверьте компоненты на наличие поврежденных, недостающих деталей, следов ослабления крепления или износа.
- Смазывайте шарнирные петли и защелки замков дверей кузова, замочные цилиндры, места соединений подвижных элементов сидений и направляющие крышки вентиляционного люка (при соответствующей комплектации). См. *«Рекомендованные жидкости и смазочные материалы»*, стр. 11-8.

Если автомобиль эксплуатируется в условиях повышенной влажности, может потребоваться выполнение дополнительных смазочных работ. Нанесение силиконовой смазки на уплотнители кузова способствует увеличению их долговечности, лучшей герметизации салона; силиконовая смазка не оставляет следов и не вызывает скрипов.

- Проверяйте компоненты систем пассивной безопасности. См. *«Проверка системы ремней безопасности»*, стр. 3-22.
- Проверяйте систему подачи топлива на наличие повреждений или течей.
- Проверяйте систему выпуска отработавших газов и теплозащитные экраны на наличие повреждений или признаков ослабления крепления.

Дополнительное техническое обслуживание

При каждом прохождении технического обслуживания

- Производите перестановку колес. Перестановку колес необходимо производить при прохождении каждого планового технического обслуживания. См. «Перестановка колес», стр. 10-55.

При каждой заправке топливом

- Проверяйте уровень моторного масла. См. «Сообщения о состоянии моторного масла», стр. 10-7.
- Проверяйте уровень охлаждающей жидкости системы охлаждения двигателя. См. «Охлаждающая жидкость», стр. 10-15.
- Проверяйте уровень жидкости омывателей стекол. См. «Жидкость омывателей стекол», стр. 10-22.

Один раз в месяц проверяйте следующее:

- Давление воздуха в шинах. См. «Давление воздуха в шинах», стр. 10-48.
- Шины на наличие следов износа. См. «Проверка состояния шин», стр. 10-55.
- Уплотнитель проема и направляющие крышки вентиляционного люка (при соответствующей комплектации). См. «Вентиляционный люк в крыше», стр. 2-31.

Один раз в год

- См. «Проверка системы блокировки пуска двигателя», стр. 10-27.
- См. «Проверка системы блокировки рычага селектора автоматической коробки передач», стр. 10-28.
- См. «Проверка стояночного тормоза и стопорной защелки автоматической

коробки передач (положение «Р» (парковка))», стр. 10-28.

- Проверяйте педаль акселератора на наличие следов повреждений, убедитесь в том, что педаль перемещается свободно, без заедания. При необходимости замените ее.
- Мойте автомобиль со стороны днища.
- Обслуживание капота/двери и стекла багажного отделения и газонаполненных упоров двери багажного отделения: визуально проверяйте газонаполненные упоры (при соответствующей комплектации) на наличие следов износа, трещин или повреждений другого типа. Проверяйте способность газонаполненных упоров удерживать дверь багажного отделения в открытом состоянии. При необходимости обратитесь в сервисный центр авторизованного дилера.

Через каждые 40 000 км пробега при выполнении замены масла

- Заменяйте фильтр системы вентиляции (периодически, но не реже чем 2 раза в год). При эксплуатации автомобиля в условиях плотного транспортного потока, загрязненного воздуха или большого количества пыли может потребоваться более частая замена воздушного фильтра системы вентиляции. Замена также может потребоваться при снижении интенсивности подачи воздуха, запотевании окон или попадании в пассажирский салон посторонних запахов. Обратитесь к официальному дилеру, чтобы узнать, когда необходимо произвести замену фильтра системы вентиляции.

Через каждые 80 000 км пробега при замене моторного масла

- Заменяйте воздушный фильтр. См. *«Воздухоочиститель/воздушный фильтр»*, стр. 10-12.
- Если автомобиль эксплуатируется в основном в условиях плотных транспортных потоков в жаркую погоду, в холмистой или горной местности, часто используется для буксировки прицепа, перевозки людей и (или) грузов, производите замену рабочей жидкости автоматической коробки передач (тяжелые условия эксплуатации). См. *«Рабочая жидкость автоматической коробки передач»*, стр. 10-11.
- Только для автомобилей с системой полного привода: если автомобиль эксплуатируется в основном в условиях плотных транспортных потоков в жаркую погоду, в холмистой или горной местности,

часто используется для буксировки прицепа, перевозки людей и (или) грузов, производите замену масла в раздаточной коробке (тяжелые условия эксплуатации). При использовании моечного оборудования с подачей воды под высоким давлением для удаления грязи с днища автомобиля, избегайте попадания струи воды на уплотнительные манжеты выходных валов раздаточной коробки. В противном случае манжеты могут быть повреждены, что приведет к попаданию воды в масло раздаточной коробки. Масло раздаточной коробки со следами воды необходимо заменить, поскольку его дальнейшее использование приведет к снижению долговечности данного агрегата.

- Проверяйте систему улавливания паров топлива. Проверьте, чтобы топливопроводы и шланги для отвода паров

топлива были правильно подсоединены, уложены и не имели повреждений. Проверяйте клапан продувки (при соответствующей комплектации). При необходимости замените его.

Через каждые 160 000 км пробега при выполнении замены масла

- Производите замену рабочей жидкости автоматической коробки передач (нормальные условия эксплуатации). См. «Рабочая жидкость автоматической коробки передач», стр. 10-11.
- Только для автомобилей с системой полного привода: производите замену масла в раздаточной коробке (нормальные условия эксплуатации). При использовании моечного

оборудования с подачей воды под высоким давлением для удаления грязи с днища автомобиля, избегайте попадания струи воды на уплотнительные манжеты выходных валов раздаточной коробки. В противном случае манжеты могут быть повреждены, что приведет к попаданию воды в масло раздаточной коробки. Масло раздаточной коробки со следами воды необходимо заменить, поскольку его дальнейшее использование приведет к снижению долговечности данного агрегата.

- Производите замену свечей зажигания и проверку проводов свечей зажигания. «Техническое обслуживание системы управления токсичностью отработавших газов».

Через каждые 240 000 км пробега при выполнении замены моторного масла

- Промывайте бачок охлаждающей жидкости, сливайте жидкость, промывайте систему охлаждения и заливайте новую охлаждающую жидкость (не реже чем один раз в 5 лет). См. «Система охлаждения двигателя», стр. 10-14. «Техническое обслуживание системы управления токсичностью отработавших газов».
- Проверяйте ремни привода вспомогательного оборудования двигателя на наличие следов износа, трещин или повреждений (не реже, чем один раз в 10 лет). При необходимости их следует заменять.

Рекомендованные рабочие жидкости, смазочные материалы и детали

Рекомендованные жидкости и смазочные материалы

Применение	Рабочая жидкость/смазочный материал
Сообщения о состоянии моторного масла	Используйте только то моторное масло, которое имеет спецификацию dexos 1 или эквивалентное ему с подходящим уровнем вязкости по SAE. Рекомендуется использовать масло ACDelco dexos1 Synthetic Blend. См. «Сообщения о состоянии моторного масла», стр. 10-7.
Охлаждающая жидкость	Используйте смесь питьевой воды и охлаждающей жидкости DEX-COOL в пропорции 50:50. См. «Охлаждающая жидкость», стр. 10-15.
Присадка к топливу	Средство для очистки топливной системы «GM Fuel System Treatment PLUS» (номер по каталогу GM 88861011).
Гидропривод тормозной системы	Тормозная жидкость DOT 3 (номер по каталогу GM 88863461).
Омыватели стекол	Используйте жидкость омывателей (температура замерзания) в соответствии с климатическими особенностями региона, в котором эксплуатируется автомобиль.
Гидроусилитель рулевого управления	Рабочая жидкость DEXRON®-VI для автоматической коробки передач.

Применение	Рабочая жидкость/смазочный материал
Автоматическая коробки передач	Рабочая жидкость DEXRON®-VI для автоматической коробки передач.
Смазка для компонентов шасси	Смазка для компонентов шасси (номер по каталогу GM 12377985) или смазка, соответствующая требованиям NLGI #2, категории LB или GC-LB.
Замочные цилиндры	Универсальная смазка Superlube (номер по каталогу GM 12346241).
Защелка замка капота, вспомогательная защелка замка капота, оси, пружинный анкер и защелки замков	Аэрозоль «Lubriplate Lubricant» (номер по каталогу GM 89021668) или смазка, соответствующая требованиям NLGI #2, категории LB или GC-LB.
Шарнирные петли капота, дверей и подвижных элементов сидений	Универсальная смазка Superlube (номер по каталогу GM 12346241).
Шаровые опоры исполнительных цилиндров двери багажного отделения с электроприводом	Универсальная смазка (номер по каталогу GM 89021668).
Уплотнители проемов кузова	Смазка для уплотнителей проемов кузова (номер по каталогу GM 3634770) или диэлектрическая силиконовая смазка (номер по каталогу GM 12345579).

Запасные части

Запасные части, указанные в таблице, приведенной ниже, можно приобрести в авторизованном сервисном центре, пользуясь номерами соответствующих позиций по каталогу материалов и запасных частей.

Деталь	Номер по каталогу GM	Номер по каталогу ACDelco
Воздухоочиститель/воздушный фильтр	20897358	A3147C
Масляный фильтр	89017525	PF63
Фильтрующий элемент системы вентиляции	13271191	CF176
Свечи зажигания	12622561	41-109
Щетки очистителя ветрового стекла		
Со стороны водителя — 65,0 см	22870539	—
Со стороны пассажира — 42,5 см	22870540	—
Заднего стекла — 30 см	20825882	—

Технические данные

Идентификационные данные автомобиля

- Идентификационный номер автомобиля (VIN) . . . 12-1
- Идентификационная табличка для заказа запасных частей 12-2

Сведения об автомобиле

- Заправочные емкости и спецификации 12-3
- Схема укладки ремня привода вспомогательных агрегатов 12-4

Идентификационные данные автомобиля

Идентификационный номер автомобиля (VIN)



Табличка с идентификационным номером автомобиля находится в верхнем углу приборной панели, со стороны водителя. Ее можно увидеть через ветровое стекло, находясь снаружи автомобиля. Идентификационный номер автомобиля можно найти на информационной табличке с указанием допустимых нагрузок/характеристик шин, на идентификационной табличке для заказа запасных частей, в паспорте транспортного средства и в свидетельстве о регистрации транспортного средства.

Идентификационный номер двигателя

Восьмой знак идентификационного номера автомобиля является кодом двигателя. По данному коду можно определить тип и технические характеристики двигателя и заказывать запасные части, предназначенные для данного типа двигателей. См. табличку «Технические характеристики двигателя» в подразделе «Заправочные емкости и спецификации», стр. 12-3.

Идентификационная табличка для заказа запасных частей

Данная табличка находится в левой части багажного отделения и содержит следующую информацию:

- идентификационный номер автомобиля (VIN);
- обозначение модели автомобиля;
- код цвета лакокрасочного покрытия;
- опции и специальное оборудование, установленные на заводе-изготовителе автомобиля.

Не снимайте данную табличку с автомобиля.

Сведения об автомобиле

Заправочные емкости и спецификации

Позиция	Заправочные емкости	
	Метрическая система единиц	Британская система единиц
Тип хладагента системы кондиционирования	Более подробная информация о количестве хладагента, используемого в системе кондиционирования, указана на соответствующей табличке, расположенной в моторном отсеке. Для получения более подробной информации обратитесь в авторизованный сервисный центр.	
Сообщения, связанные с системой охлаждения двигателя	11,7 л	12,3 кварт
Моторное масло и масляный фильтр	5,7 л	6,0 кварт
Топливный бак	79,5 л	21,0 гал
Момент затяжки колесных гаек	150 Н•м	110 фунт-сила футов
Данные обо всех заправочных емкостях приблизительны. Рабочие жидкости/масла следует доливать до уровня, рекомендованного в данном Руководстве. После долива снова проверьте уровень рабочей жидкости.		

Информация для клиентов

Система сбора данных и регистрация событий, конфиденциальность

Система сбора данных и регистрация событий, конфиденциальность	13-1
Система сбора данных и регистрации событий	13-2
Информационно-развлекательная система	13-3
Идентификация радиочастот	13-3

Система сбора данных и регистрация событий, конфиденциальность

Данный автомобиль оснащен множеством сложных электронных устройств, которые регистрируют данные о характеристиках и поведении систем автомобиля. Например, автомобиль оборудован компьютерными модулями, которые следят за состоянием двигателя и компонентов трансмиссии, подушек безопасности и отвечают за их срабатывание в случае столкновения автомобиля,

а также обеспечивают действие антиблокировочной системы (при соответствующей комплектации). В данных модулях могут храниться данные, которые могут использоваться техническими специалистами официального дилера при техническом обслуживании или ремонте автомобиля. В некоторых модулях могут сохраняться данные об эксплуатационных параметрах, например о расходе топлива или средней скорости движения. В этих данных может содержаться некоторая личная информация, такая как информация об избранных радиостанциях и параметрах климатической системы.

Система сбора данных и регистрации событий

Данный автомобиль оснащен системой сбора данных и регистрации событий (EDR). Главная задача данной системы — сохранять данные о текущих параметрах систем автомобиля в момент столкновения или в момент возникновения аварийных ситуаций, таких как срабатывание подушек безопасности или столкновение. С помощью системы сбора данных записываются данные о динамических параметрах движения и состоянии систем безопасности за короткий период времени, обычно не более 30 секунд. При этом сохраняются следующие данные:

- текущие параметры систем автомобиля;

- пристегнут водитель и передний пассажир ремнями безопасности или нет;
- данные о величине хода педалей тормоза и акселератора;
- величина скорости автомобиля.

Данная информация может способствовать выяснению причин столкновения автомобиля и возникновения повреждений.

Важно. В системе сбора данных и регистрации событий данные сохраняются только в случае столкновения; при нормальной эксплуатации автомобиля никакие данные не регистрируются, в том числе личные (например Ф.И.О., пол, возраст и место столкновения). Тем не менее, третьи стороны, например правоохранительные органы, могут использовать данные, полученные с помощью

данной системы, и личные данные в ходе расследования аварии.

Компания GM не предоставляет данную информацию третьим лицам, за исключением некоторых случаев: с согласия владельца автомобиля или, если автомобиль взят в долгосрочную аренду, с согласия арендатора, по официальному запросу полиции или аналогичной государственной структуры; в качестве материалов, используемых для защиты компании GM в суде; по требованию законодательства. Данные, которые собирает или получает компания GM, не относящиеся к какому-либо определенному автомобилю или владельцу, при необходимости могут быть использованы в исследовательских целях или могут быть предоставлены третьим лицам с целью проведения исследований.

Информационно-развлекательная система

Если данный автомобиль оснащен системой навигации, ее можно использовать для записи адресов, телефонных номеров и другой полезной информации. Информация о способах сохранения и удаления данных приведена в Руководстве пользователя данной системы.

Идентификация радиочастот

В некоторых автомобилях применяется технология идентификации радиочастот для обеспечения работоспособности таких систем, как монитор давления воздуха в шинах, иммобилайзер, система дистанционного отпирания/запираания замков дверей, система дистанционного запуска двигателя и система универсальных передатчиков. При применении данной технологии не используются личные данные владельца и информация, связанная с системами, которые содержат личную информацию.

Предметный указатель

А

Аварийная световая сигнализация	6-7
Автоматическая коробка передач	9-27
Проверка системы блокировки рычага селектора автоматической коробки передач	10-28
Режим ручного выбора передач	9-30
Сообщения, связанные с трансмиссией	5-50
Аккумуляторная батарея ..	10-26
Запуск двигателя от аккумуляторной батареи другого автомобиля	10-72
Управление электрической нагрузкой	6-10

Активная система экстренного торможения	1-22, 9-67
Антиблокировочная система (ABS)	9-33

Б

Багажник на крыше	4-12
Балансировка Замена	10-60
колес и регулировка параметров установки колес	10-60
Разноразмерность шин и колес	10-59
Буксировка автомобиля	10-77
Оборудование для буксировки прицепа ...	9-86
Общие сведения	9-78
Особенности и рекомендации по буксировке	9-78
прицепа	9-83
транспортных средств, используемых для отдыха	10-78

В

Вентиляционный люк в крыше	2-31
Вещевые отделения Багажник на крыше	4-12
Вещевое отделение в подлокотнике	4-3
Вещевое отделение в центральной консоли ..	4-3
Перчаточный ящик	4-1
Сетка для крепления мелкого багажа	4-12
Шторка багажного отделения	4-4
Внимательность при вождении	9-2
Вождение Вождение зимой	9-9
Возврат автомобиля на дорогу	9-5
Восстановление контроля над автомобилем	9-5
Движение по мокрым дорогам	9-6
Движение по холмистой местности и по горным дорогам	9-8

ПУ-2 Предметный указатель

Если автомобиль застрял	9-11	Двигатель		Сообщения, связанные с системой смазки	5-40
Ограничения нагрузки на автомобиль	9-12	Воздухоочиститель/воздушный фильтр	10-12	Схема укладки ремня привода вспомогательных агрегатов двигателя	12-4
Предусмотрительность при вождении	9-3	Контрольная лампа низкого давления моторного масла	5-29	Указатель температуры охлаждающей жидкости	5-14
Рекомендации по буксировке прицепа	9-78	Контрольная лампа температуры охлаждающей жидкости	5-28	Движение по мокрым дорогам	9-6
Синдром автомагистрали	9-8	Монитор жизни моторного масла	10-10	Движение по холмистой местности и по горным дорогам	9-8
Системы помощи водителю	9-63	Моторный отсек	10-5	Двухзонная система климат-контроля	8-1
Экономичные приемы вождения	1-25	Отработавшие газы	9-26	Дети старшего возраста	3-37
Воздухоочиститель/воздушный фильтр	10-12	Охлаждающая жидкость	10-15	Детские удерживающие системы	
Выключатель подушки безопасности переднего пассажира	3-32	Перегрев двигателя	10-19	Грудные дети и малыши	3-40
Г		Пуск бензинового двигателя	9-21	Дети старшего возраста	3-37
Галогенные лампы	10-31	Работа двигателя при неподвижном автомобиле	9-27	Детские удерживающие системы	3-42
Грудные дети и малыши	3-40	Система охлаждения двигателя	10-14	Система крепления детских кресел	3-46
Д		Сообщения, связанные с мощностью двигателя	5-41	Установка детского кресла	3-52, 3-54
Давление воздуха в шинах для движения на большой скорости	10-49	Сообщения, связанные с системой охлаждения двигателя	5-39	Дистанционный запуск двигателя	2-11
Дверь багажного отделения					
Угарный газ	2-16				

Дополнительное
оборудование и внесение
изменений в конструкцию
автомобиля 10-2

Дополнительное
электрооборудование 9-88

Ж

Жалюзи вентиляции 8-10

Жидкость
АКП 10-11

Жидкость омывателей
стекол 10-22

Сообщения, связанные
с жидкостью
омывателей стекол 5-52

З

Заднее сиденье 3-11

Задний дифференциал
повышенного трения 9-42

Замена компонентов
системы LATCH после
столкновения 3-52

Замена компонентов
системы подушек
безопасности после
столкновения 3-36

Проверка системы
подушек безопасности . 3-36

Замена ламп 10-31, 10-37

Галогенные лампы 10-31

Ксеноновые лампы 10-31

Лампы указателей
поворотов 10-35

Фары 10-31

Фонари заднего хода ... 10-36

Фонари освещения
регистрационного
знака 10-36

Замена шин 10-56

Замена щеток очистителей
стекол 10-29

Замечания, связанные
с опасностью, и другие
предупреждения iii

Замки

Автоматическое
управление замками ... 2-15

Замки дверей 2-13

Функция защиты
от случайного
отпирания дверей 2-15

Центральный
выключатель
блокировки замков 2-14

Запасные части 11-10

Записи, относящиеся
к техническому
обслуживанию и ремонту 11-11

Заправочные емкости
и спецификации 12-3

Запуск двигателя
от аккумуляторной
батареи другого

автомобиля 10-72

Звуковой сигнал 5-4

Зеркала заднего вида
внутреннее, с функцией
затемнения 2-27

наружные,
с электрообогревателями 2-26

с функцией затемнения . 2-26

Зимние шины 10-47

Знак аварийной остановки . 4-12

И

Идентификационный
номер автомобиля (VIN) . 12-1

Идентификация
радиочастот 13-3

Индикатор
включения дальнего
света 5-31

ПУ-4 Предметный указатель

включения					
противотуманных фар	5-31				
обнаружения автомобиля					
впереди	5-26				
системы					
предупреждения					
о непреднамеренном					
выходе из занимаемой					
полосы	5-25				
Информационно-					
развлекательная					
система	7-1, 13-3				
Информационный центр					
(DIC)	5-32				
К					
Капот	10-4				
Ключи	2-2				
Кнопка ECO	9-32				
Колеса и шины					
Балансировка колес					
и регулировка					
параметров установки					
колес	10-60				
Давление воздуха					
в шинах	10-49				
Замена колес	10-60				
		Замена колеса			
		с поврежденной шиной	10-64		
		Замена шин	10-56		
		Монитор давления			
		воздуха в шинах	10-50, 10-51		
		Неполноразмерное			
		запасное колесо	10-71		
		Перестановка колес	10-55		
		Приобретение новых			
		шин	10-58		
		При повреждении шины	10-62		
		Проверка состояния			
		шин	10-55		
		Разноразмерность шин			
		и колес	10-59		
		Сообщения, связанные			
		с давлением воздуха			
		в шинах	5-49		
		Цепи			
		противоскольжения	10-61		
		Комбинация приборов	5-11		
		Контрольная лампа			
		активации экономичного			
		режима движения	5-30		
		антиблокировочной			
		системы (ABS)	5-24		
		давления воздуха			
		в шинах	5-28		
				давления моторного	
				масла	5-29
				минимального запаса	
				топлива	5-30
				отключения подушки	
				безопасности переднего	
				пассажира	5-17
				отключения системы	
				поддержания	
				курсовой устойчивости	
				StabiliTrak®	5-27
				охранной системы	5-30
				«Пристегните ремень»	5-15
				противобуксовочной	
				системы	5-26
				системы адаптивного	
				головного освещения	
				(AFL)	5-31
				системы зарядки	
				аккумуляторной батареи	5-19
				системы круиз-	
				контроля	5-31, 9-43
				системы поддержания	
				курсовой устойчивости	
				StabiliTrak®	5-27
				системы подушек	
				безопасности	5-17

системы предупреждения о непреднамеренном выходе из занимаемой полосы	5-25
стояночного тормоза с электроприводом	5-24
температуры охлаждающей жидкости	5-28
тормозной системы	5-23
Конфиденциальность	
Идентификация радиочастот	13-3
Коробка передач автоматическая	9-27
Рабочая жидкость автоматической коробки передач	10-11
Кратковременное включение дальнего света фар	6-2
Крыша	
Вентиляционный люк в крыше	2-31
Л	
Лампы	
Индикатор включения фар	5-31

Контрольные лампы и индикаторы	5-20
Лампа подсветки порога	6-9
Лампы для чтения	6-9
Переключатель наружных световых приборов	6-1
Плафон багажного отделения	6-9
Плафоны освещения салона	6-9
Противотуманные фары	6-7
Система дневных ходовых огней (DRL)	6-3
Сообщения, связанные с приборами освещения	5-43
Фонари освещения регистрационного знака	10-36

М

Масло	
Контрольная лампа низкого давления моторного масла	5-29
Моторное	10-7
Сообщения монитора жизни моторного масла	5-40

Места установки детских удерживающих систем	3-44
Монитор давления воздуха в шинах	10-50
жизни моторного масла	10-10

Н

Напольные коврики	10-89
Наружное освещение	
Кратковременное включение дальнего света фар	6-2
Переключатель дальнего/ближнего света фар	6-2
Наружные зеркала заднего вида панорамные	2-24
с функцией наклона при движении задним ходом	2-26
с функцией складывания/раскладывания	2-25
с электрической регулировкой	2-24
с электрообогревателями	2-26

ПУ-6 Предметный указатель

Нахождение автомобиля
над горючими
материалами 9-26

Неполноразмерное
запасное колесо 10-71

О

Обкатка нового
автомобиля 9-17

Оборудование для
буксировки прицепа 9-86

Общие сведения iii
Буксировка 9-78

Ремонт и техническое
обслуживание 11-1

Уход за автомобилем ... 10-2

Окна 2-27
с электрическими
стеклоподъемниками .. 2-28

Омыватель фар 5-7

Освещение
при высадке 6-10
при посадке 6-10

Регулятор яркости
подсветки комбинации
приборов 6-8

Система адаптивного
головного освещения ... 6-3

Охлаждающая жидкость
двигателя 10-15

Контрольная лампа
температуры
охлаждающей жидкости 5-28

Указатель температуры
охлаждающей жидкости 5-14

Охранные системы 2-23

Контрольная лампа 5-30

Система охранной
сигнализации 2-21

Сообщения, связанные
с безопасностью 5-48

Очиститель/омыватель
ветрового стекла 5-4

заднего стекла 5-6

П

Панорамные зеркала
заднего вида 2-24

Парковка
Проверка
стояночного тормоза
и стопорной защелки
автоматической коробки
передач (положение
Р («Парковка»)) 10-28

Парковка или движение назад
Системы помощи
водителю 9-56

Педали акселератора
и тормоза с регулировкой
положения 9-18

Перевод рычага селектора
в положение «Р»
(Парковка) 9-23

из положения «Р»
(Парковка) 9-25

Перегрев двигателя 10-19

Передние сиденья
с функциями обогрева
и вентиляции 3-9

Переключатель наружных
световых приборов 6-1

Перестановка колес 10-55

Перчаточный ящик 4-1

Плановое техническое
обслуживание
Рекомендованные
рабочие жидкости,
смазочные материалы,
и детали 11-8

Плафон освещения
багажного отделения 6-9

ПУ-8 Предметный указатель

Регулятор наклона световых осей фар	6-4	Рулевое управление	9-4	Сиденья с функциями обогрева и вентиляции . .	3-9
Режим задержки отключения питания дополнительного электрооборудования (RAP)	9-23	Кнопки управления на рулевом колесе	5-3	Синдром автомагистрали . . .	9-8
Режим ручного выбора передач	9-30	Регулировка положения рулевого колеса	5-3	Система Twilight Sentinel	6-5
Рекомендованные жидкости и смазочные материалы . .	11-8	Рулевое колесо с функцией обогрева	5-4	адаптивного головного освещения (AFL)	6-3
Рекомендуемое топливо . . .	9-74	С		адаптивного круиз-контроля	9-46
Ремни безопасности	3-14	Сетка для крепления мелкого багажа	4-12	дистанционного управления замками (RKE)	2-3
Замена компонентов системы ремней безопасности после столкновения	3-23	Сигналы указателей поворотов	6-7	дневных ходовых огней (DRL)	6-3
Пользование ремнями безопасности	3-16	Сиденья		информационно-развлекательная	7-1
Пользование ремнями безопасности беременными женщинами	3-21	Заднее сиденье	3-11	креплений детских кресел (система LATCH)	3-46
Трехточечные ремни безопасности	3-17	Подголовники	3-2	охлаждения двигателя . . .	10-14
Удлинитель ремней безопасности	3-22	Регулировка наклона спинки сидений	3-5	охранной сигнализации . .	2-21
Уход за ремнями безопасности	3-23	Регулировка поясничной опоры	3-5	подушек безопасности . .	3-24
		Регулировка сиденья с электроприводом	3-4	полного привода . . .	9-32, 10-27
		Сиденья второго ряда с функцией обогрева	3-13	помощи при трогании на подъеме (HSA)	9-37
		Сиденья с функцией сохранения и вызова настроек	3-6	предупреждения о возможном столкновении спереди (FCA)	9-63

<p>предупреждения о непреднамеренном выходе из занимаемой полосы движения (LDW) 9-71</p> <p>предупреждения о появ- лении объекта в «сле- пой» зоне (SBZA) 9-69</p> <p>сбора данных и реги- страции событий 13-2</p> <p>стабилизации движения прицепа 9-87</p> <p>управления жесткостью подвески 9-42</p> <p>Система климат-контроля двухзонная 8-1</p> <p>для пассажиров второго ряда сидений 8-7</p> <p>Система электрооборудования</p> <p>Блок предохранителей, расположенный в ба- гажном отделении 10-44</p> <p>Блок предохранителей, расположенный в моторном отсеке 10-38</p> <p>Блок предохранителей, расположенный в при- борной панели 10-42</p>	<p>Перегрузка системы электрооборудования .. 10-37</p> <p>Предохранители и автоматы защиты цепей 10-38</p> <p>Системы помощи водителю .. 9-56</p> <p>при движении 9-63</p> <p>при парковке и движении задним ходом 9-56</p> <p>Системы стабилизации движения</p> <p>Задний дифференциал повышенного трения ... 9-42</p> <p>Противобуксовочная система (TCS) 9-38</p> <p>Система поддержания курсовой устойчивости StabiliTrak® 9-40</p> <p>Система регулирования жесткости подвески 9-42</p> <p>Солнцезащитные козырьки . 2-31</p> <p>Сообщения</p> <p>монитора жизни моторного масла 5-40</p> <p>о ключах и замках 5-42</p> <p>о напряжении и уровне зарядки аккумулятор- ной батареи 5-36</p> <p>о незакрытых дверях 5-38</p>	<p>о состоянии автомобиля .. 5-36</p> <p>систем контроля окружения 5-43</p> <p>системы подушек безопасности 5-48</p> <p>Сообщения-напоминания .. 5-51</p> <p>Сообщения, связанные с безопасностью 5-48</p> <p>давлением воздуха в шинах 5-49</p> <p>жидкостью омывателя стекол 5-52</p> <p>запуском двигателя 5-49</p> <p>мощностью двигателя ... 5-41</p> <p>приборами освещения .. 5-43</p> <p>системами курсовой устойчивости 5-47</p> <p>системой охлаждения двигателя 5-39</p> <p>скоростью движения автомобиля 5-51</p> <p>техническим обслуживанием автомобиля 5-49</p> <p>топливом 5-41</p> <p>тормозной системой 5-37</p> <p>трансмиссией 5-50</p> <p>Спидометр 5-13</p>
-----------------------------------------------------------------------------------------------------------------------------------------------------------------------------------------------------------------------------------------------------------------------------------------------------------------------------------------------------------------------------------------------------------------------------------------------------------------------------------------------------------------------------------------------------------------------------------------------------------------------------------------------------------------------------------------------------------------------------------------------------------------------------------------	-------------------------------------------------------------------------------------------------------------------------------------------------------------------------------------------------------------------------------------------------------------------------------------------------------------------------------------------------------------------------------------------------------------------------------------------------------------------------------------------------------------------------------------------------------------------------------------------------------------------------------------------------------------------------------------------------------------------------------------------------------------------------------------------------------------------------------------------	--------------------------------------------------------------------------------------------------------------------------------------------------------------------------------------------------------------------------------------------------------------------------------------------------------------------------------------------------------------------------------------------------------------------------------------------------------------------------------------------------------------------------------------------------------------------------------------------------------------------------------------------------------------------------------------------------------------------------------------------------------------------------------------------------------------

ПУ-10 Предметный указатель

Стояночный тормоз	9-34
Схема укладки ремня привода вспомогательных агрегатов двигателя	12-4
Счетчик	
общего пробега	5-13
частичного пробега	5-13

Т

Тахометр	5-13
Техническое обслуживание автомобиля,	
оборудованного системой подушек безопасности	3-35
Дополнительное оборудование и внесение изменений в конструкцию автомобиля	10-2
Записи, относящиеся к техническому обслуживанию и ремонту ...	11-11
Идентификационная табличка для заказа запасных частей	12-2
Общие сведения по ремонту и техническому обслуживанию	11-1

Самостоятельное техническое обслуживание	10-3
Сообщения о состоянии автомобиля	5-49
Типы трансмиссии	
Система полного привода	9-32, 10-27
Топливо	9-74
Заполнение топливом канистр	9-77
Заправка автомобиля топливом	9-76
Контрольная лампа минимального запаса топлива	5-30
Присадки к топливу	9-75
Рекомендуемое топливо ..	9-74
Сообщения	5-41
Указатель уровня	5-13
Экономичные приемы вождения	1-25
Торможение	9-4
Активная система экстренного торможения	9-67

Тормозная система	10-23
Антиблокировочная система (ABS)	9-33
Парковка	9-34
Педали акселератора и тормоза с регулируемой положения	9-18
Система помощи при экстренном торможении	9-37
Тормозная жидкость ...	10-24
Трехточечные ремни безопасности	3-17

У

Угарный газ	
Вождение зимой	9-9
Отработавшие газы	9-26
Удлинитель ремня безопасности	3-22
Указатели	
Контрольные лампы, приборы и индикаторы ..	5-10
Спидометр	5-13
Счетчик общего пробега ..	5-13
Счетчик частичного пробега	5-13
Тахометр	5-13

Топливо	5-13
Указатель температуры охлаждающей жидкости	5-14
Условные обозначения	iv
Установка детского кресла	3-52, 3-54
Уход за автомобилем	
Давление воздуха в шинах	10-48
Уход за кузовом	10-81
Уход за салоном	10-85

Ф

Фары	10-31
Замена ламп	10-31
Индикатор включения габаритных огней	5-31
Индикатор включения дальнего света	5-31
Кратковременное включение дальнего света фар	6-2
Ксеноновые лампы	10-31
Лампы указателей поворотов	10-35

Омыватель фар	5-7
Переключатель дальнего/ближнего света фар	6-2
Регулировка направления световых осей фар	10-30
Система «Twilight Sentinel»	6-5
Система адаптивного головного освещения (AFL)	6-3
Система дневных ходовых огней (DRL)	6-3
Фильтрующий элемент воздухоочистителя системы вентиляции	8-11
Функция защиты от случайного отпирания дверей	2-15
сохранения и вызова настроек	1-9

Ц

Цепи противоскольжения ..	10-61
---------------------------	-------

Ч

Часы	5-8
------------	-----

Ш

Шторка багажного отделения	4-4
Органайзер багажного отделения	4-6
Шумозащитный кожух двигателя	10-6

Э

Экономичный режим движения	9-31
Электрические розетки	5-9
Электрооборудование дополнительное	9-88
Режим задержки отключения питания дополнительного электрооборудования (RAP)	9-23

