

EL
IT
FR
PT
RU

Οδηγίες χρήσεως
Istruzioni per l'uso
Mode d'emploi
Instruções de Utilização
Инструкция по эксплуатации

CG 454 T

CANDY

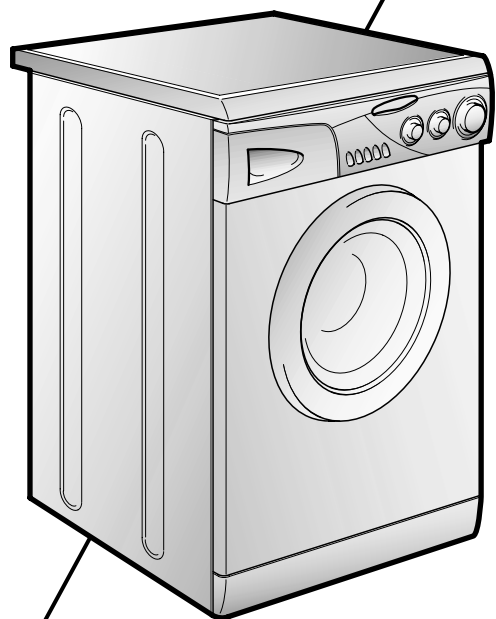

EL

Συγχαρητήρια

Με την αγορά αυτής της οικιακής συσκευής Candy, έχετε δείξει ότι δεν δέχετε συμβιβασμούς: θέλετε μόνο το καλύτερο.

Η Candy με χαρά σας παρουσιάζει το νέο πλυντήριο ρούχων, αποτέλεσμα χρόνων έρευνας και εμπειρίας στην αγορά μέσω άμεσης επαφής με τους καταναλωτές. Έχετε επιλέξει την ποιότητα, διάρκεια και υψηλή απόδοση που προσφέρει αυτό το πλυντήριο ρούχων.

Η Candy σας προσφέρει επίσης μια μεγάλη ποικιλία από ηλεκτρικές συσκευές: πλυντήρια ρούχων, πλυντήρια πιάτων, πλυντήρια – στεγνωτήρια, κουζίνες, φούρνους μικροκυμάτων, φουρνάκια και ηλεκτρικές εστίες, ψυγεία και καταψύκτες.

Ζητήστε από τον πωλητή σας έναν πλήρη κατάλογο των προϊόντων Candy.

Σας παρακαλούμε διαβάστε αυτό το φυλλάδιο προσεκτικά, καθώς προσφέρει σημαντικές οδηγίες για ασφαλή εγκατάσταση, χρήση και συντήρηση και χρήσιμες συμβουλές για άριστα αποτελέσματα κατά την χρήση του πλυντηρίου.

Φυλάξτε αυτό το φυλλάδιο, καθώς μπορεί να χρειαστεί να το συμβουλευτείτε μελλοντικά!

Κάθε φορά που έρχεστε σε επαφή με την Candy ή κάποια υπηρεσία εξυπηρέτησης πελατών μην ξεχνάτε να αναφέρετε το Μοντέλο, Νούμερο και Νούμερο G (εάν αναγράφεται στη συσκευή – κοιτάξτε στο πλαίσιο).

IT

COMPLIMENTI

Con l'acquisto di questo elettrodomestico Candy; Lei ha dimostrato di non accettare compromessi: Lei vuole il meglio.

Candy è lieta di proporLe questa nuova lavatrice frutto di anni di ricerche e di esperienze maturate sul mercato, a contatto diretto con i Consumatori. Lei ha scelto la qualità, la durata e le elevate prestazioni che questa lavatrice Le offre.

Candy Le propone inoltre una vasta gamma di elettrodomestici: lavatrici, lavastoviglie, lavasciuga, cucine, forni a microonde, forni e piani di cottura, frigoriferi e congelatori.

Chieda al Suo Rivenditore il catalogo completo dei prodotti Candy

La preghiamo di leggere attentamente le avvertenze contenute nel presente libretto in quanto forniscono importanti indicazioni riguardanti la sicurezza di installazione, d'uso, di manutenzione e alcuni utili consigli per il migliore utilizzo della lavatrice.

Conservi con cura questo libretto per ogni ulteriore consultazione.

Quando comunica con la Candy o con i suoi centri di assistenza citi sempre il Modello, il n° e il numero G (se c'è). Praticamente tutto ciò che è citato nel riquadro.

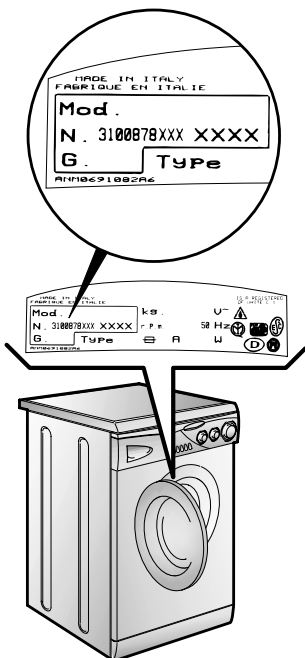
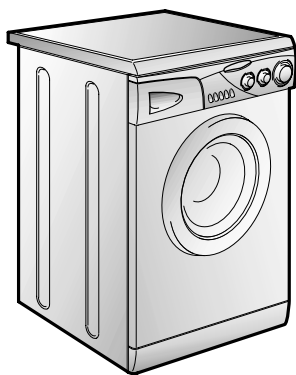

FR

TOUS NOS COMPLIMENTS

En achetant cet appareil ménager Candy, vous avez démontré que vous n'acceptez aucun compromis: vous voulez toujours ce qu'il y a de mieux.

Candy a le plaisir de vous proposer cette nouvelle machine à laver qui est le résultat d'années de recherches et d'études des besoins du consommateur. Vous avez fait le choix de la qualité, de la fiabilité et de l'efficacité.

Candy vous propose une large gamme d'appareils électroménagers: machines à laver la vaisselle, machines à laver et sécher le linge, cuisinières, fours à micro-ondes, fours et tables de cuisson, hottes, réfrigérateurs et congélateurs.

Demandez à votre Revendeur le catalogue complet des produits Candy.

Nous vous prions de lire attentivement les conseils contenus dans ce livret. Il contient d'importantes indications concernant les procédures d'installation, d'emploi, d'entretien et quelques suggestions utiles en vue d'améliorer l'utilisation de la machine à laver.

Conservez avec soin ce livret: vous pourrez le consulter bien souvent.

Quand vous communiquez avec Candy, ou avec ses centres d'assistance, veuillez citer le Modèle, le n° et le numéro G (éventuellement).

PT

PARABÉNS!

Ao adquirir este electrodoméstico Candy, demonstrou não estar disposto a contentar-se com qualquer coisa: você quer o melhor!

A Candy alegre-se de lhe poder oferecer esta nova máquina de lavar roupa, resultado de anos de investigação e de experiência de mercado, em contacto directo com os nossos clientes. Ao escolher esta máquina, está a escolher a qualidade, a durabilidade e as características excepcionais que ela tem para oferecer.

Mas a Candy orgulha-se ainda da vasta gama de electrodomésticos que coloca à disposição dos seus clientes: máquinas de lavar roupa, máquinas de lavar e de secar, fogões, micro-ondas, fornos e placas de fogão, frigoríficos e congeladores.

Peça ao seu agente da especialidade que lhe dê o catálogo dos electrodomésticos Candy.

Leia este livro de instruções atentamente. Ele contém não só informações importantes sobre a instalação, a utilização e a manutenção seguras da sua máquina, mas também conselhos úteis sobre como tirar o melhor proveito da sua máquina.

Preserve este livro cuidadosamente, mantendo-o à mão para futuras consultas.

Quando contactar o seu agente Candy ou os Serviços de Assistência Técnica refira sempre o modelo e o número da sua máquina, bem como o número G (se aplicável). Todas estas referências se encontram na placa de características da sua máquina.

RU

ПОЗДРАВЛЯЕМ!

Приобретя эту стиральную машину **Канди**, Вы решили не идти на компромисс: Вы пожелали лучшее.

Фирма **Канди** рада предложить Вам эту новую стиральную машину - плод многолетних научно-исследовательских работ и приобретенного на рынке, в тесном контакте с потребителем, опыта.

Вы выбрали качество, долговечность и широкие возможности, которые Вам предоставляет эта стиральная машина.

Кроме того Канди предлагает Вам широкую гамму электробытовой: стиральные машины, посудомоечные машины, стиральные машины с сушкой, кухонные плиты, микроволновые печи, духовки, варочные панели, холодильники, морозильники.

Спросите у Вашего продавца полный каталог продукции фирмы Канди.

Просим Вас внимательно ознакомиться с предупреждениями, содержащимися в этой книжке, которые дадут Вам важные сведения, касающиеся безопасности, установки, эксплуатации и обслуживания, некоторые полезные советы по лучшему использованию машины.

Бережно храните эту книжку инструкций для последующих консультаций.

При общении с фирмой Канди или с ее специалистами по техническому обслуживанию постоянно ссылайтесь на модель и номер G (если таковой имеется). Практически, ссылайтесь на все, что содержится в таблице.

EL	IT		FR	PT	RU
<u>Περιεχόμενα</u>	<u>INDICE</u>	ΚΕΦΑΛΑΙΟ CAPITOLO CHAPITRE CAPÍTULO ΠΑΡΑΓΡΑΦ	<u>INDEX</u>	<u>INDICE</u>	<u>ОГЛАВЛЕНИЕ</u>
Εισαγωγή	<i>Prefazione</i>		Avant-propos	<i>Introdução</i>	Введение
Γενικές σημειώσεις κατά την παράδοση	<i>Note generali alla consegna</i>	1	Notes générales à la livraison	<i>Verificações a efectuar quando a máquina lhe for entregue</i>	Общие сведения по эксплуатации
Εγγύηση	<i>Garanzia</i>	2	Garantie	<i>Garantia</i>	Гарантия
Μέτρα ασφαλείας	<i>Prescrizioni di sicurezza</i>	3	Mesures de sécurité	<i>Instruções de segurança</i>	Меры безопасности
Τεχνικά στοιχεία	<i>Dati tecnici</i>	4	Données techniques	<i>Dados técnicos</i>	Технические характеристики
Εγκατάσταση και σύνδεση	<i>Messa in opera, installazione</i>	5	Mise en place, installation	<i>Instalação</i>	Установка
Περιγραφή στοιχείων λειτουργίας	<i>Descrizione comandi</i>	6	Description des commandes	<i>Descrição dos comandos</i>	Описание команд
Συρτάρι απορρυπαντικού	<i>Cassetto detersivo</i>	7	Tiroir à lessive	<i>Colocação do detergente</i>	Контейнер для моющих средств
Επιλογή/ΧΡΗΣΙΜΣ ΠΛΗΡΟΦΡΕΣ ΓΙΑ ΤΟΥΣ ΧΡΗΣΤΕΣ	<i>Selezione/Consigli utili per gli utenti</i>	8	Sélection/Conseils utiles pour l'utilisateur	<i>Seleção dos programas/Consciencialização do cliente</i>	Выбор программ
Το προϊόν	<i>Il prodotto</i>	9	Le produit	<i>Separação das peças de roupa</i>	Тип белья
Πίνακας προγραμμάτων πλυσίματος	<i>Tabella programmi</i>	10	Tableau des programmes	<i>Tabela de programas de lavagem</i>	Таблицы выбора программ
Πλύσιμο	<i>Lavaggio</i>	11	Lavage	<i>Lavagem</i>	Стирка
Καθαρισμός και συνήθης συντήρηση	<i>Pulizia e manutenzione ordinaria</i>	12	Nettoyage et entretien ordinaire	<i>Limpeza e manutenção da máquina</i>	Чистка и уход за машиной
Ανίχνευση σφαλμάτων	<i>Ricerca guasti</i>	13	Recherche des pannes	<i>Eliminação de avarias</i>	Возможные неисправности

ΚΕΦΑΛΑΙΟ 1

Γενικές σημειώσεις κατά την παράδοση

Κατά την παράδοση, βεβαιωθείτε ότι μαζί με το πλυντήριο περιέχονται και τα εξής:

- A) ΕΓΧΕΙΡΙΔΙΟ ΟΔΗΓΙΩΝ ΧΡΗΣΕΩΣ
- B) ΚΑΤΑΣΤΑΣΗ ΔΙΕΥΘΥΝΣΕΩΝ ΔΙΚΤΥΩΝ ΤΕΧΝΙΚΗΣ ΕΞΠΗΡΕΤΗΣΗΣ
- Γ) ΠΙΣΤΟΠΟΙΗΤΙΚΟ ΕΓΓΥΗΣΕΩΣ
- Δ) ΚΑΛΥΜΜΑ
- Ε) ΠΛΑΣΤΙΚΟ ΑΓΚΙΣΤΡΟ ΓΙΑ ΤΗ ΣΥΓΚΡΑΤΗΣΗ ΤΟΥ ΣΩΛΗΝΑ ΕΚΡΟΗΣ
- ΣΤ) ΘΗΚΗ ΥΓΡΟΥ ΑΠΟΡΡΥΠΑΝΤΙΚΟΥ

ΚΡΑΤΗΣΤΕ ΤΑ ΣΕ ΑΣΦΑΛΕΣ ΜΕΡΟΣ

Βεβαιωθείτε ότι το πλυντήριο δεν υπέστη καμία ζημιά κατά την μεταφορά. Σε περίπτωση που διαπιστώσετε ζημιά, επικοινωνήστε με το κατάστημα πώλησης.

CAPITOLO 1

NOTE GENERALI ALLA CONSEGNA

Alla consegna controlli che con la macchina ci siano:

- A) MANUALE D'ISTRUZIONE
- B) INDIRIZZI DI ASSISTENZA
- C) CERTIFICATI DI GARANZIA
- D) TAPPO
- E) CURVA PER TUBO SCARICO
- F) BACINELLA DETERGIVO LIQUIDO

CONSERVATELI

e controlli che non abbia subito danni durante il trasporto, in caso contrario chiami il centro Candy più vicino.

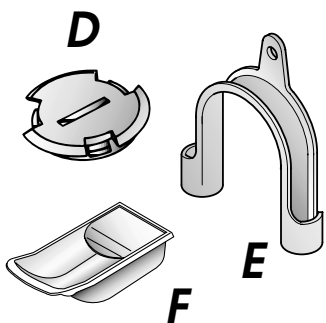
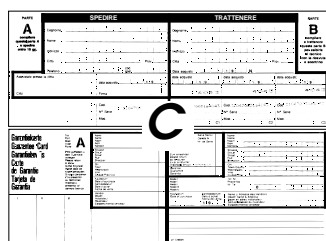
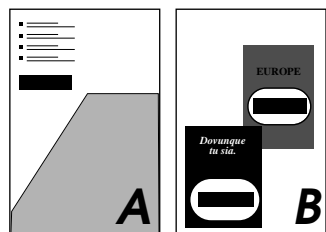
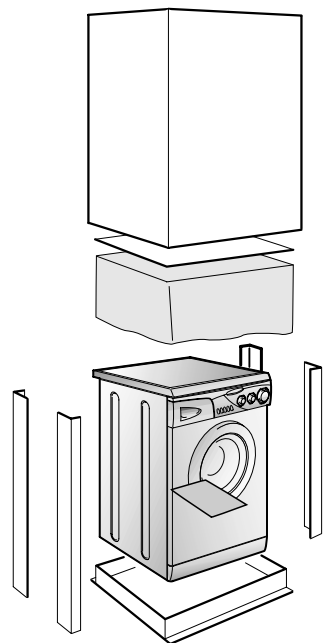

CHAPITRE 1

NOTES GENERALES A LA LIVRAISON

A la livraison veuillez contrôler que le matériel suivant accompagne la machine:

- A) LIVRET D'INSTRUCTIONS
- B) ADRESSES DE SERVICE APRES VENTE
- C) CERTIFICAT DE GARANTIE
- D) BOUCHON
- E) COUDES POUR LE TUBE DE VIDANGE
- F) BAC POUR LE PRODUIT LIQUIDE

LES CONSERVER

et contrôler que ce matériel soit en bon état; si tel n'est pas le cas appelez le centre Candy le plus proche.

CAPÍTULO 1

VERIFICAÇÕES A EFECTUAR QUANDO A MÁQUINA LHE FOR ENTREGUE

Ao receber a máquina, verifique se os seguintes componentes, que deverá manter num local seguro e à mão, lhe foram entregues juntamente com a máquina:

- A) MANUAL DE INSTRUÇÕES
- C) CERTIFICADO DE GARANTIA
- D) TAMPÕES
- E) CURVA PARA O TUBO DE ESGOTO
- F) RECIPIENTE PARA DETERGENTE LIQUIDO

GUARDE ESTES COMPONENTES BEM.

Verifique igualmente se a máquina não sofreu quaisquer danos durante o transporte. Caso a máquina esteja danificada entre imediatamente em contacto com o Centro de Assistência Técnica mais próximo.

ПАРАГРАФ 1

ОБЩИЕ СВЕДЕНИЯ

При покупке убедитесь, чтобы с машиной были:

- A) ИНСТРУКЦИЯ ПО ЭКСПЛУАТАЦИИ НА РУССКОМ ЯЗЫКЕ;
- B) АДРЕСА СЛУЖБ ТЕХНИЧЕСКОГО ОБСЛУЖИВАНИЯ;
- C) СЕРТИФИКАТ ГАРАНТИИ;
- D) ЗАГЛУШКА;
- E) ЖЕСТКОЕ УСТРОЙСТВО ДЛЯ ЗАГИБА СЛИВНОЙ ТРУБЫ;
- F) ВАННОЧКА ДЛЯ МОЮЩИХ ЖИДКОСТЕЙ.

ХРАНИТЕ ИХ

Проверьте отсутствие повреждений машины при транспортировке.

ΚΕΦΑΛΑΙΟ 2

Εγγύηση

Η συσκευή συνοδεύεται από εγγύηση η οποία σας παρέχει δωρεάν τις υπηρεσίες του Service, εκτός από την χρέωση για την επισκενή, για μια περίοδο ενός έτους από την ημέρα της αγοράς.

Το έντυπο της εγγύησης θα πρέπει να κρατηθεί και να συμπληρωθεί από εσάς ώστε να το δείξετε στον Τεχνικό όταν σας ζητηθεί.

Επίσης, θα πρέπει να κρατήσετε και την αποδειξη αγοράς (Αποδειξη Λιανικής Πώλησης, Τιμολογιο κ.λ.π.)

CAPITOLO 2

GARANZIA

L'apparecchio é corredato da un certificato di garanzia che Le permette di usufruire gratuitamente del Servizio di Assistenza Tecnica, salvo l'addebito di un diritto fisso di chiamata, per il periodo di un anno dalla data d'acquisto.

SERVIZIO ASSISTENZA TECNICA
199.123.123

Ricordi di spedire la parte A del certificato di garanzia, per la necessaria convalida entro 10 giorni dalla data di acquisto.

La parte B dovrà essere da Lei conservata, debitamente compilata, per essere esibita al Servizio Assistenza Tecnica, in caso di necessità di intervento, insieme alla ricevuta fiscale rilasciata dal rivenditore al momento dell'acquisto.

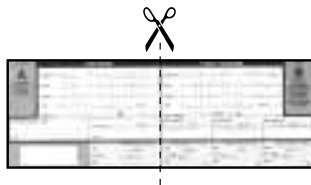

CHAPITRE 2

GARANTIE

L'appareil est accompagné par un certificat de garantie.

Ne pas oublier d'expédier le coupon B du certificat de garantie afin qu'il soit validé dans les 10 jours à dater de l'achat.

Vous devez conserver le coupon A, dûment rempli, qui sera montré au Service d'Assistance Technique en cas d'intervention; conservez également votre facture d'achat.

CAPÍTULO 2

GARANZIA

CONDIÇÕES DE GARANZIA

Este electrodoméstico está abrangido por uma Garantia cujo período de validade é de 12 meses a contar da data de aquisição. Para beneficiar desta garantia deverá apresentar o certificado de "Garantia Internacional" Candy, devidamente preenchido com o nome e morada do consumidor final, modelo e número de série do aparelho e data de compra, além de devidamente autenticado pelo lojista. Este documento ficará sempre na posse do consumidor.

Durante o período de Garantia os Serviços de Assistência Técnica efectuarão a reparação de qualquer deficiência no funcionamento do aparelho resultante de defeito de fabrico. A Garantia não inclui deslocações a casa do cliente, que serão debitadas de acordo com a taxa de deslocação em vigor a cada momento. Exceptua-se a 1ª deslocação se se efectuar no primeiro mês de vigência da Garantia, que será gratuita. A Garantia não inclui:

- Anomalias ocasionadas por mau trato, negligência ou manipulação contrária às instruções contidas no manual, modificação ou incorporação de peças de procedência diferente da do aparelho, aplicadas por serviços técnicos não autorizados.
- Defeitos provocados por curto- -circuito ou injúria mecânica.
- Qualquer serviço de instalação ou explicação do funcionamento do aparelho em casa do cliente.
- Indemnizações por danos pessoais ou materiais causados directa ou indirectamente.
- Troca do aparelho.

Serviço Pós-Venda
Com o objectivo de satisfazer cada vez mais o consumidor final, colocamos à vossa disposição a nossa Rede Nacional de Assistência Técnica, com pessoal técnico devidamente especializado.

ПАРАГРАФ 2

ГАРАНТИЯ

Стиральная машина снабжена гарантийным сертификатом, который позволяет Вам пользоваться услугами технического сервиса, в течение 1 года со дня покупки.

Не забудьте отправить часть А гарантийного сертификата для необходимой регистрации в течение 10 дней со дня покупки.

часть В гарантийного сертификата должна храниться у Вас и быть заполнена соответствующим образом для предъявления вместе с чеком или квитанцией, выданной продавцом, службе технического обслуживания при необходимости произвести ремонт.

ΚΕΦΑΛΑΙΟ 3

Μέτρα ασφαλείας

ΠΡΟΣΟΧΗ: ΚΑΤΑ ΤΟΝ ΚΑΘΑΡΙΣΜΟ ΚΑΙ ΤΗΝ ΣΥΝΤΗΡΗΣΗ

- Βγάλτε την πρίζα.
- Κλείστε τον διακόπτη παροχής του νερού.
- Όλες οι συσκευές της Candy είναι γειωμένες. Βεβαιωθείτε ότι το κεντρικό ηλεκτρικό κύκλωμα είναι γειωμένο αλλιώς ζητήστε τη βοήθεια ειδικού ηλεκτρολόγου.

CE Αυτή η συσκευή είναι σύμφωνη με την Οδηγία 89/336/EEC, 73/23/EEC και τις επακόλουθες αλλαγές.

- Μην αγγίζετε το πλυντήριο με βρεγμένα ή υγρά χέρια ή πόδια.
- Μην χρησιμοποιείτε το πλυντήριο με γυμνά πόδια.
- Ιδιαίτερη προσοχή χρειάζεται σε περίπτωση που χρησιμοποιείτε μπαταντζά στο μπάνιο, αν και καλό θα ήταν να αποφεύγετε τη χρήση τέτοιων συσκευών.

ΠΡΟΣΟΧΗ: ΚΑΤΑ ΤΗ ΔΙΑΡΚΕΙΑ ΤΟΥ ΠΛΥΣΙΜΑΤΟΣ Η ΘΕΡΜΟΚΡΑΣΙΑ ΤΟΥ ΝΕΡΟΥ ΜΠΟΡΕΙ ΝΑ ΦΤΑΣΕΙ ΣΤΟΥΣ 90C

- Πριν ανοίξετε την πόρτα του πλυντηρίου βεβαιωθείτε ότι δεν υπάρχει νερό στον κάδο.

CAPITOLO 3

PRESCRIZIONI DI SICUREZZA

ATTENZIONE: PER QUALSIASI INTERVENTO DI PULIZIA E MANUTENZIONE DELLA LAVATRICE

- Togli la spina.
- Chiuda il rubinetto dell'acqua.
- La Candy correda tutte le sue macchine di messa a terra. Si assicuri che l'impianto elettrico sia provvisto di messa a terra in caso contrario richieda l'intervento di personale qualificato.

CE Apparecchio conforme alle Direttive Europee 89/336/CEE, 73/23/CEE e successive modifiche.

- Non tocchi l'apparecchio con mani, piedi bagnati o umidi.
- Non usi l'apparecchio a piedi nudi.
- Non usi, se non con particolare cautela, prolunghe in locali adibiti a bagno o doccia.

ATTENZIONE: DURANTE IL LAVAGGIO L'ACQUA PUO' ANDARE A 90°C.

- Prima di aprire l'oblò si assicuri che non vi sia acqua nel cestello.

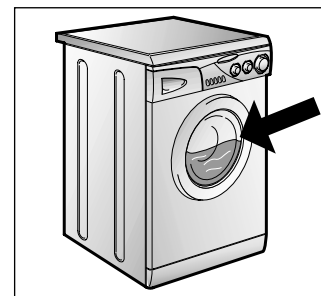
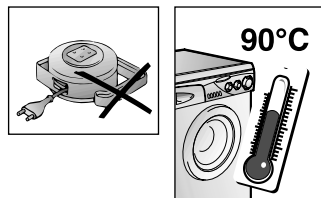
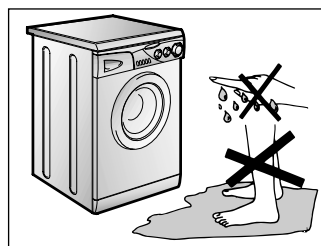
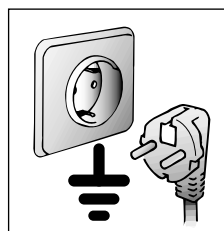
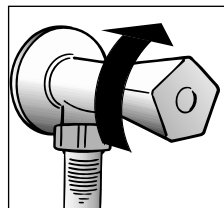
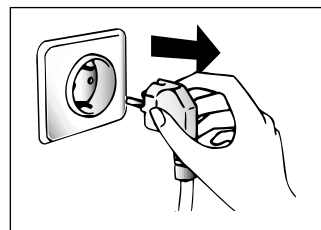

CHAPITRE 3

MESURES DE SECURITE

ATTENTION: EN CAS D'INTERVENTION DE NETTOYAGE ET D'ENTRETIEN

- Débrancher la prise de courant.
- Fermer le robinet d'alimentation d'eau.
- Toutes les machines Candy sont pourvues de mise à la terre. Vérifier que l'installation électrique soit alimentée par une prise de terre, en cas contraire demander l'intervention du personnel qualifié.

CE Cet appareil est conforme aux directives 89/336/EEC, 73/23/EEC et modifications successives.

- Ne pas toucher l'appareil pieds nus.
- Autant que possible éviter l'usage de rallonges dans les salles de bains ou les douches.

ATTENTION: PENDANT LE LAVAGE L'EAU PEUT ATTEINDRE 90°C.

- Avant d'ouvrir le hublot vérifier que le tambour soit sans eau.

CAPÍTULO 3

INSTRUÇÕES DE SEGURANÇA

IMPORTANTE: ESTAS INSTRUÇÕES SÃO EXTREMAMENTE IMPORTANTES PARA TODAS AS OPERAÇÕES DE LIMPEZA E DE MANUTENÇÃO.

- Desligue o aparelho da corrente, retirando a ficha do respectivo cabo de alimentação da tomada.
- Feche a torneira de alimentação de água.
- Todos os electrodomésticos Candy têm ligação à terra. Assegure-se de que a instalação eléctrica a que a máquina está ligada se encontra devidamente ligada à terra. Se tiver dúvidas ou a instalação eléctrica não estiver devidamente ligada à terra, peça a um electricista qualificado que proceda à verificação e eventualmente à ligação da instalação à terra.

CE Este aparelho está em conformidade com as directivas europeias 89/336/CEE, 73/23/CEE e respectivas alterações posteriores.

- Nunca toque no equipamento com as mãos ou os pés molhados ou húmidos.
- Não utilize os seus electrodomésticos quando estiver descalça.
- Evite usar cabos de extensão em compartimentos com banheira ou chuveiro; se, eventualmente, tiver de optar por essa solução, faça-o com o maior cuidado.

ATENÇÃO: DURANTE O CICLO DE LAVAGEM A ÁGUA PODE ATINGIR UMA TEMPERATURA DE 90°C.

- Antes de abrir a porta da máquina de lavar roupa certifique-se de que o tambor já não tem água.

ПАРАГРАФ 3

МЕРЫ БЕЗОПАСНОСТИ

ВНИМАНИЕ! ПРИ ЛЮБЫХ ОПЕРАЦИЯХ ЧИСТКИ И ТЕХНИЧЕСКОГО ОБСЛУЖИВАНИЯ СТИРАЛЬНОЙ МАШИНЫ:

- отключите стиральную машину от сети и выдерните штепсель из розетки;
- перекройте кран подачи воды;
- Канди оснащает все свои машины кабелем с заземлением. Убедитесь в том, что электросеть имеет заземленный провод. В случае его отсутствия, необходимо обратиться к квалифицированному персоналу.

CE Аппаратура фирмы Канди соответствует нормам ЕЭС N 89/336, 73/23 на электрооборудование;

- не касайтесь стиральной машины влажными руками и ногами;
- не работайте со стиральной машиной босиком;
- не применяйте удлинители во влажных и сырых помещениях (ванная, душевая комната).

ВНИМАНИЕ! ТЕМПЕРАТУРА ВОДЫ ВО ВРЕМЯ СТИРКИ МОЖЕТ ДОСТИГАТЬ 90°C.

- прежде чем открыть крышку загрузочного люка, убедитесь в отсутствии воды в барабане.

EL

● Μην χρησιμοποιείτε μετασχηματιστές ή πολλαπλές πρίζες.

● Μην επιτρέψετε σε παιδιά ή σε άτομα με μειωμένες ικανότητες να χρησιμοποιούν το πλυντήριο χωρίς την επίβλεψή σας.

● Μην τραβάτε το καλώδιο ή το ίδιο το πλυντήριο για να βγάλετε την πρίζα.

● Μην αφήνετε το πλυντήριο εκτεθειμένο σε ατμοσφαιρικούς παράγοντες (βροχή, ήλιος κλπ.).

● Σε περίπτωση μεταφοράς μην σηκώνετε το πλυντήριο από τα κουμπιά ή το συρτάρι του απορρυπαντικού.

● Σε περίπτωση μεταφοράς μην τοποθετείτε το πορτάκι προς την πλευρά του τρόλλεϊ μεταφοράς.

Προσοχή!

Σε περίπτωση που το πλυντήριο τοποθετείται πάνω σε χαλί, βεβαιωθείτε ότι δεν φράσσονται τα κάτω ανοίγματα εξερισμού.

● Σηκώνετε το πλυντήριο με τη βοήθεια δεύτερου ατόμου (όπως φαίνεται στην εικόνα).

● Σε περίπτωση λάθους και / ή κακού χειρισμού, διακόψτε τη λειτουργία του πλυντηρίου και κλείστε τον διακόπτη παροχής του νερού. Μην προσπαθείτε να διορθώσετε μόνοι σας τη βλάβη, αλλά επικοινωνήστε με την υπηρεσία τεχνικής βοήθειας της Candy και ζητήστε γνήσια ανταλλακτικά Candy, εφόσον χρειαστούν. Στην αντίθετη περίπτωση θέτετε σε κίνδυνο την ασφάλεια του πλυντηρίου σας.

● Εάν ο σωλήνας παροχής έχει χαλάσει θα πρέπει να αντικατασταθεί από έναν ειδικό σωλήνα, διαθέσιμο στο Service της Gias.

IT

● Non usi adattatori o spine multiple

● Non permetta che l'apparecchio sia usato dai bambini o da incapaci, senza sorveglianza.

● Non tiri il cavo di alimentazione, o l'apparecchio stesso, per staccare la spina dalla presa di corrente.

● Non lasci esposto l'apparecchio ad agenti atmosferici (pioggia, sole, ecc...).

● In caso di trasloco non la sollevi mai dalle manopole o dal cassetto del detersivo.

● Durante il trasporto non appoggi mai l'oblò al carrello.

Importante!

Nel caso si installi l'apparecchio su un pavimento ricoperto da tappeti o con moquette, si deve fare attenzione che le aperture di ventilazione alla base dell'apparecchio non vengano ostruite.

● Sollevarla in due persone come illustrato in figura.

● In caso di guasto e/o di cattivo funzionamento dell'apparecchio, lo spenga, chiuda il rubinetto dell'acqua e non manometta l'elettrodomestico. Per l'eventuale riparazione si rivolga solamente a un centro di Assistenza Tecnica Candy e richieda l'utilizzo di ricambi originali. Il mancato rispetto di quanto sopra può compromettere la sicurezza dell'apparecchio.

● Se il cavo di alimentazione risultasse danneggiato, dovrà essere sostituito da un cavo speciale disponibile presso il servizio di Assistenza Tecnica.

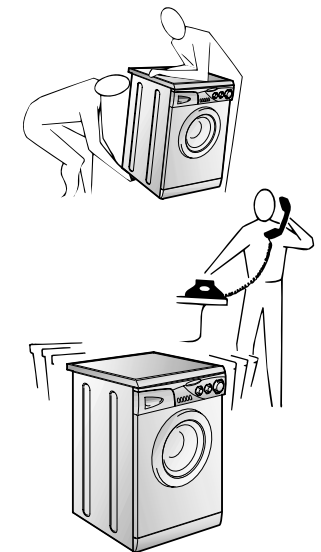
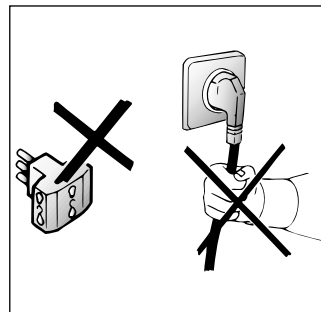
**FR**

● Ne pas utiliser d'adaptateurs ou de prises multiples.

● Cet appareil ne doit pas être utilisé sans surveillance.

● Pour débrancher la prise, ne pas tirer sur le câble.

● Ne pas laisser la machine exposée aux agents atmosphériques (pluie, soleil, etc...).

● En cas de déménagement ne jamais soulever la machine par les boutons ou par le tiroir des produits lessiviels.

● Pendant le transport ne pas appuyer le hublot sur le chariot.

Important!

Les ouvertures à la base de l'appareil ne doivent en aucun cas être obstruées par des tapis, moquette ou autres objets.

● 2 personnes pour soulever la machine (voir dessin).

● En cas de panne et/ou de mauvais fonctionnement éteindre la machine, fermer le robinet d'alimentation d'eau et ne pas toucher à la machine. Pour toute réparation adressez-vous exclusivement à un centre d'assistance technique Candy en demandant des pièces de rechange certifiées constructeur. Le fait de ne pas respecter les indications susmentionnées peut compromettre la sécurité de l'appareil.

● Si le remplacement du câble d'alimentation s'avère nécessaire, il devra être remplacé par un câble spécial fourni par le service après-vente.

PT

● Não utilize adaptadores ou fichas múltiplas.

● Não deixe que crianças (ou adultos incapazes de operarem com electrodomésticos) usem os equipamentos sem supervisão.

● Nunca puxe pelo cabo ou pelo próprio electrodoméstico para retirar a ficha do electrodoméstico da tomada.

● Proteja o seu electrodoméstico dos elementos (chuva, sol, etc.).

● Se tiver de deslocar a sua máquina ou de a mudar de lugar, nunca pegue nela pelos botões ou pela gaveta para detergente.

● Durante o transporte nunca deite a máquina sobre o lado da porta.

Atenção: Se o electrodoméstico for instalado num local alcalificado, deverá assegurar-se de que as aberturas de ventilação inferiores não fiquem tapadas ou obstruídas.

● Tal como a figura ilustra, a máquina deverá ser sempre erguida por duas (2) pessoas.

● Se a sua máquina se avariar ou deixar de trabalhar correctamente, desligue-a, feche a alimentação de água e não tente repará-la. Qualquer trabalho de reparação deverá ser sempre feito por um técnico autorizado Candy, devendo sempre ser instaladas peças sobressalentes originais. O incumprimento desta norma poderá acarretar sérias consequências para a segurança dos equipamentos.

● Se o cabo de alimentação de energia, a ser ligado à rede, estiver danificado, deverá ser substituído por um cabo específico, que poderá adquirir directamente aos serviços de Assistência Técnica Candy.

RU

● не пользуйтесь тройниками и переходниками;

● не позволяйте детям, инвалидам пользоваться машиной без Вашего наблюдения;

● не тяните за кабель машины и саму машину для отключения ее от электросети;

● не оставляйте машину в условиях атмосферных воздействий (дождь, солнце и т.п.);

● при транспортировке не опирайте машину ее люком на тележку;

Важно!

В случае установки машины на полу, покрытом ковром или ворсистым покрытием, необходимо обратить внимание на то, чтобы вентиляционные отверстия расположенные снизу машины, не были закрыты ворсом.

● поднимайте машину вдвоем, как показано на рисунке;

● в случае неисправности или плохой работы машины, отключите ее, закройте кран подачи воды и не пользуйтесь ею. Для возможного ремонта обращайтесь только в центр техобслуживания Канди и требуйте использования оригинальных запчастей.

Несоблюдение этих норм может привести к нарушению безопасности машины.;

● Если кабель питания поврежден, необходимо заменить его специальным кабелем, который можно найти в службе технического обеспечения.

EL

ΚΕΦΑΛΑΙΟ 4

IT

CAPITOLO 4

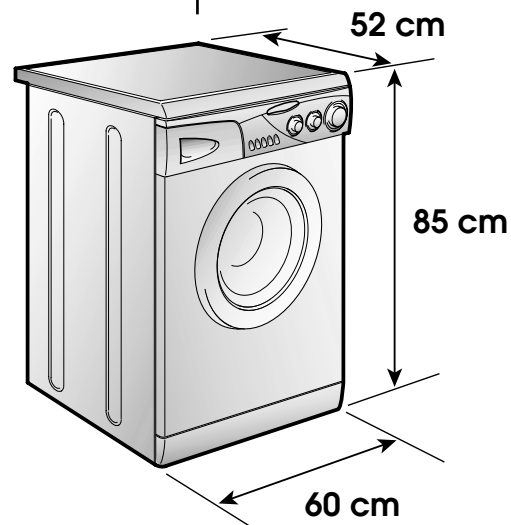

FR

CHAPITRE 4

PT

CAPÍTULO 4

RU

ПАРАГРАФ 4

ΜΕΓΙΣΤΗ ΠΟΣΟΤΗΤΑ ΣΤΕΓΝΩΝ ΡΟΥΧΩΝ	CAPACITA' DI BIANCHERIA ASCIUTTA	kg	5
ΚΑΝΟΝΙΚΗ ΠΟΣΟΤΗΤΑ ΝΕΡΟΥ	ACQUA LIVELLO NORMALE	l	19
ΟΙΚΟΝΟΜΙΚΗ ΠΟΣΟΤΗΤΑ ΝΕΡΟΥ	ACQUA LIVELLO ECONOMICO	l	15
ΠΑΡΟΧΗ ΡΕΥΜΑΤΟΣ	POTENZA ASSORBITA	W	2300
ΚΑΤΑΝΑΛΩΣΗ ΡΕΥΜΑΤΟΣ (ΠΡΟΓΡΑΜΜΑ 1)	CONSUMO DI ENERGIA (PROG. 1)	kWh	2,0
ΕΝΤΑΣΗ ΡΕΥΜΑΤΟΣ	AMPERE DEL FUSIBILE DELLA RETE	A	10
ΤΑΧΥΤΗΤΑ ΣΤΙΨΙΜΑΤΟΣ (στροφές / λεπτό)	GIRI DI CENTRIFUGA	giri/min.	400
ΠΙΕΣΗ ΝΕΡΟΥ	PRESSIONE NELL'IMPIANTO IDRAULICO	MPa	min. 0,05 max. 0,8
ΤΑΣΗ ΡΕΥΜΑΤΟΣ	TENSIONE	V	230

CAPACITE DE LINGE SEC	CARGA MÁXIMA (ROPA SECA)	Загрузка (сухого белья)
EAU NIVEAU NORMAL	NÍVEL DE ÁGUA NORMAL	Нормальный уровень воды
NIVEAU ECONOMIQUE DE L'AU	NÍVEL DE ÁGUA ECONOMICO	экономичный уровень воды
PUISSANCE ABSORBEE	POTÊNCIA ABSORVIDA	Потребляемая мощность
CONSUMATION ENERGIE (PROG. 1)	CONSUMO DE ENERGIA (PROG. 1)	Потребление энергии (программа 1)
AMPERAGE	FUSÍVEL	эл. предохранитель
ESSORAGE (Tours/min.)	VELOCIDADE DE ROTAÇÃO (r.p.m.)	Скорость вращения центрифуги (об./мин)
PRESSION DANS L'INSTALLATION HYDRAULIQUE	PRESSÃO DO SISTEMA HIDRÁULICO	Давление в гидравлической системе
TENSION	TENSÃO	Напряжение в сети

ΚΕΦΑΛΑΙΟ 5

Εγκατάσταση και συνδεση

Μεταφέρετε το πλυντήριο κοντά στην μονιμη θέση του χωρίς το πλαίσιο μεταφοράς.

Κόψτε τις ταινίες που είναι δεμένοι οι σωλήνες.

Ξεβιδώστε την κεντρική βίδα (A) ξεβιδώστε τις 4 πλαϊνές βίδες (B) και αφαιρέστε τη μπάρα (C).

Γυρτε την συσκευή μπροστά και αφαιρέστε, από τις πλευρές της συσκευής, τις πλαστικές σακούλες που περιέχουν τα στηρίγματα από πολυεστέρα τραβώντας τα προς τα κάτω.

Τοποθετείτε την μπρίζα (που θα την βρείτε μέσα στον φακέλλο με τις οδηγίες) στην υποδοχή.

ΠΡΟΣΟΧΗ:
ΚΡΑΤΗΣΤΕ ΜΑΚΡΙΑ ΑΠΟ ΤΑ ΠΑΙΔΙΑ ΤΟ ΠΕΡΙΕΧΟΜΕΝΟ ΤΗΣ ΣΥΣΚΕΥΑΣΙΑΣ ΔΙΟΤΙ ΜΠΟΡΕΙ ΝΑ ΑΠΟΤΕΛΕΣΕΙ ΜΕΓΙΣΤΟ ΚΥΝΔΙΝΟ.

CAPITOLO 5

**MESSA IN OPERA
INSTALLAZIONE**

Porti la macchina vicino al luogo di utilizzo senza il basamento dell'imballo.

Tagli le fascette fermatubo

Svitare la vite centrale (A); svitare le 4 viti laterali (B) e rimuovere la traversa (C).

Inclinare la macchina in avanti e sfilare i sacchetti in plastica che contengono i due blocchetti in polistirolo posti sui 2 lati tirando verso il basso.

Richiudere il foro utilizzando il tappo contenuto nella busta istruzioni.

ATTENZIONE:
NON LASCI ALLA PORTATA DI BAMBINI GLI ELEMENTI DELL'IMBALLAGGIO IN QUANTO POTENZIALI FONTI DI PERICOLO.

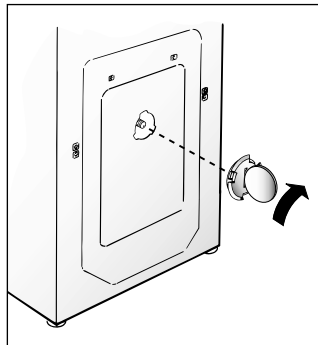
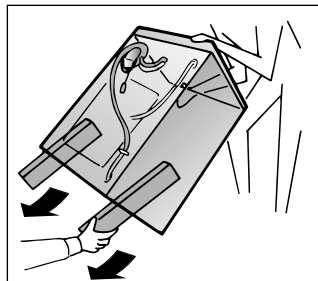
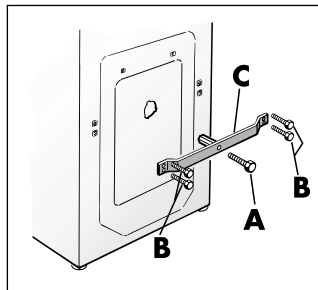
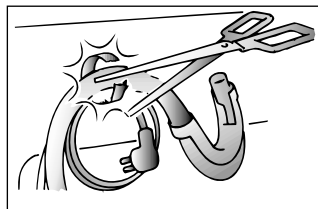
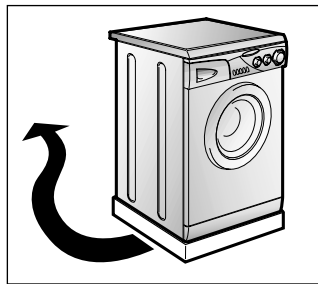

CHAPITRE 5

**MISE EN PLACE
INSTALLATION**

Placer la machine sur le lieu d'utilisation sans le socle d'emballage.

Couper les colliers serre-tubes

Dévisser la vis centrale (A); dévisser les 4 vis latérales (B) et enlever l'axe (C).

Incliner la machine en avant et enlever les sachets en plastique qui contiennent les 2 arrêts en polystyrène qui se trouvent sur les 2 côtés en tirant vers le bas.

Refermer le trou en utilisant le bouchon qui se trouve dans le sachet "instructions".

ATTENTION:
NE PAS LAISSER À LA PORTÉE DES ENFANTS DES ÉLÉMENTS D'EMBALLAGE QUI PEUVENT CAUSER DES RISQUES.

CAPÍTULO 5

INSTALAÇÃO

Coloque a máquina, sem a base da embalagem, perto do local onde vai ficar permanentemente instalada.

Corte a tira que prende os tubos e o cabo eléctrico.

Desaperte o parafuso central (A); desaperte os quatro parafusos laterais (B) e retire a barra (C).

Com a ajuda de outra pessoa incline o aparelho para a frente e solte os sacos de plástico contendo os dois blocos de esferovite de ambos os lados, puxando-os para baixo.

Tape a abertura com o bujão (fornecido juntamente com a máquina, no envelope que contém o manual de instruções).

ATENÇÃO:
NÃO DEIXE A EMBALAGEM DA MÁQUINA OU OS SEUS COMPONENTES AO ALCANCE DE CRIANÇAS: ELA É UMA POTENCIAL FONTE DE PERIGO.

ПАРАГРАФ 5

УСТАНОВКА

Поместите машину вблизи места ее использования без подставки и упаковки.

Отрежьте ленты, крепящие шланг.

Открутите центральный болт (A), 4 боковых болта (B) и отсоедините траверсу (C).

Наклоните машину вперед и вытащите два пластиковых пакета, содержащих два защитных элемента из полистирола, потянув вниз.

Закройте отверстие пробкой, которая находится в пакете с инструкцией.

ВНИМАНИЕ!
НЕ ОСТАВЛЯЙТЕ ЭЛЕМЕНТЫ УПАКОВКИ ДЕТЯМ ДЛЯ ИГР.

EL

Τοποθετήστε το φύλλο από "κυμματώδες υλικό" στον πυθμένα, όπως φαίνεται στην εικόνα.

Συνδέστε το σωλήνα του νερού με τη βρύση.

Η συσκευή πρέπει να συνδεθεί στο δίκτυο ύδρευσης χρησιμοποιώντας το νέο set σωλήνων παροχής. Το παλιό set σωλήνων παροχής δεν θα πρέπει να χρησιμοποιηθεί.

ΠΡΟΣΟΧΗ: ΜΗΝ ΑΝΟΙΞΕΤΕ ΤΗ ΒΡΥΣΗ ΤΩΡΑ

Τοποθετήστε το πλυντήριο κοντά στον τοίχο. Κρεμάστε τον σωλήνα εκροής του πλυντηρίου στην άκρη της μπανιέρας, προσέχοντας ιδιαίτερα να μην υπάρχουν τσακίσματα καθ' όλο το μήκος του σωλήνα.

Είναι προτιμότερο να ενώσετε τον σωλήνα εκροής του πλυντηρίου με τον σωλήνα της αποχέτευσης, διαμέτρου μεγαλύτερης από τη διάμετρο του σωλήνα εκροής του πλυντηρίου και σε ύψος 50 εκατοστών τουλάχιστον από το έδαφος. Εάν είναι αναγκαίο, χρησιμοποιήστε το ειδικό πλαστικό άγκιστρο που σας παρέχεται.

IT

Applichi il foglio di polionda sul fondo come mostrato in figura.

Allacci il tubo dell'acqua al rubinetto.

L'apparecchio deve essere connesso alla rete idrica solo con i nuovi tubi di carico forniti in dotazione. I vecchi tubi di carico non devono essere riutilizzati.

ATTENZIONE: NON APRA IL RUBINETTO

Accosti la lavatrice al muro facendo attenzione che non vi siano curve o strozzature, allacci il tubo di scarico al bordo della vasca.

o meglio a uno scarico fisso; altezza minima 50 cm, di diametro superiore al tubo della lavatrice. In caso di necessità utilizzare la curva rigida in dotazione.

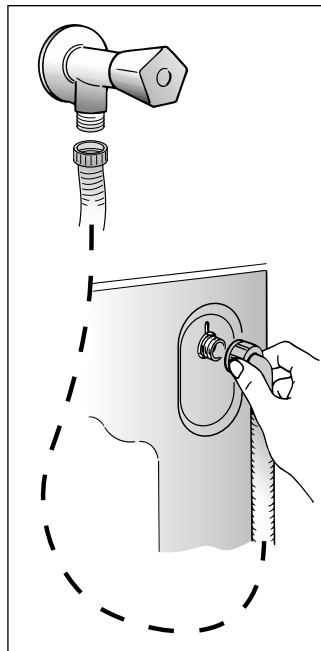
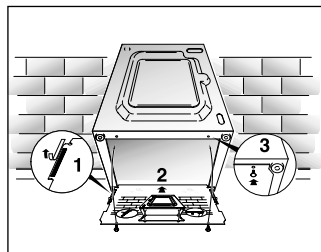
**FR**

Appliquer la feuille supplémentaire sur le fond comme dans la figure.

Raccorder le tube de l'eau aux robinets.

L'appareil doit être relié à l'arrivée d'eau exclusivement avec les tuyaux fournis. Ne pas réutiliser les anciens tuyaux.

ATTENTION: NE PAS OUVRIR LE ROBINET

Approcher la machine contre le mur en faisant attention à ce que le tuyau n'ait ni coudes ni étranglements.

Raccorder le tuyau de vidange au rebord de la baignoire ou, mieux encore, à un dispositif fixe d'évacuation, hauteur mini. 50 cm et de diamètre supérieur au tuyau de la machine à laver. En cas de besoin, utiliser le coude rigide livré avec la machine.

PT

Fixe a placa de material ondulado no fundo da máquina, da forma indicada na figura.

Ligue a mangueira de admissão de água à torneira de alimentação.

Os acessórios devem estar ligados à torneira da água, usando mangueiras novas. As mangueiras não devem ser reutilizadas.

ATENÇÃO: NÃO ABRA A TORNEIRA!

Encoste a máquina à parede.

Prenda o fim da mangueira de esgoto por cima da borda da bacia ou do tubo de descarga, assegurando-se de que não esteja torcida ou dobrada.

Sempre que possível, utilize um tubo de esgoto fixo com um diâmetro superior ao da mangueira de esgoto da máquina de lavar, a fim de permitir a saída do ar. O topo da mangueira de esgoto deverá estar a uma altura mínima de 50 cm.

Se necessário use a curva rígida fornecida juntamente com a máquina.

RU

Закрепите лист гофрированного материала на дне, как показано на рисунке.

Присоедините трубу к водопроводному крану и к машине.

Прибор должен быть подсоединен к водопроводу при помощи новых соединительных шлангов. Не используйте старые шланги и соединения.

Внимание! Не открывайте водопроводный кран.

Придвиньте машину к стене, обращая внимание на то, чтобы отсутствовали перегибы, зажимы труб, закрепите сливную трубу на борту раковины или лучше к канализационной трубе с минимальной высотой над уровнем пола 50 см и диаметром больше диаметра сливной трубки.

В случае необходимости используйте жесткое устройство для сгиба сливной трубы.

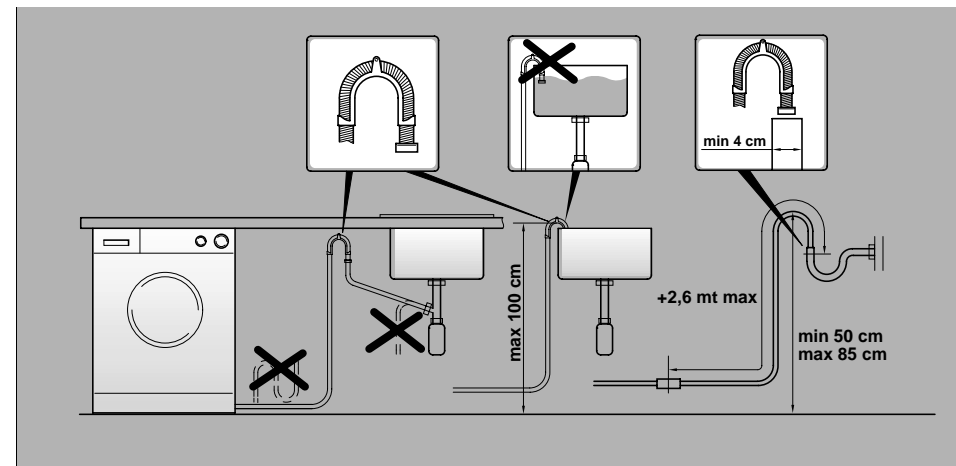
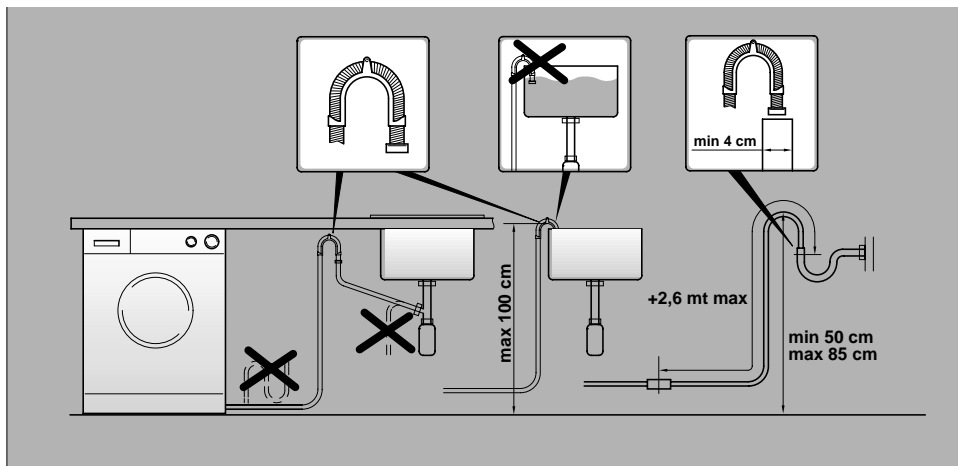

EL

Τοποθετήστε την αυτοκόλλητη ετικέτα με τον οδηγό των προγραμμάτων πλυσίματος.

Χρησιμοποιήστε τα μπροσινά πέλματα για να φέρετε το πλυντήριο σε οριζόντιο επίπεδο.

α) Στρίψτε το παξιμάδι της βίδας δεξιόστροφα ώστε να απελευθερώσετε τον βιδωτό ρυθμιστή ύψους τουπέλματος.

β) Περιστρέφοντας τοπέλμα, ψηλώστε το ή κοντύνετε το έως ότου στέκεται σταθερά στο έδαφος.

γ) Σταθεροποιήστε τοπέλμα σε αυτή τη θέση, στρίβοντας το παξιμάδι της βίδας αριστερόστροφα, έως ότου φτάσει στο κάτω μέρος του πλυντηρίου.

Βεβαιωθείτε ότι το κουμπι ένδειξης λειτουργίας ON / OFF (C) δεν είναι πατημένο.

Βεβαιωθείτε ότι όλοι οι ρυθμιστές βρίσκονται στη θέση <O> και ότι η πόρτα είναι κλειστή.

Βάλτε την πρίζα.

Μετά την εγκατάσταση, βεβαιωθείτε ότι η συσκευή είναι σε τέτοια θέση ώστε να υπάρχει πρόσβαση στην πρίζα.

Πατήστε το κουμπι έναρξης λειτουργίας START (C). Το λαμπάκι ένδειξης λειτουργίας POWER (G) θα ανάψει. Εάν δεν ανάψει κοιτάξτε στο κεφάλαιο Αναζήτησης Σφαλμάτων .

IT

Applichi la legenda adesiva in dotazione nella lingua appropriata sul supporto estraibile.

Livelli la macchina con i piedini anteriori.

a) Girare in senso orario il dado per sbloccare la vite del piedino.

b) Ruotare il piedino e farlo scendere o salire fino ad ottenere la perfetta aderenza al suolo.

c) Bloccare infine il piedino riavvitando il dado in senso antiorario, fino a farlo aderire al fondo della lavatrice.

Si assicuri che il pulsante Marcia/Arresto (C) non sia premuto.

Si assicuri che tutte le manopole siano in posizione "0" e l'oblò sia chiuso.

Inserisca la spina.

L'apparecchio deve essere posto in modo che la spina sia accessibile ad installazione avvenuta.

Quindi prema il tasto START (C), si accenderà la spia di funzionamento corrente inserita (G), se non si accende veda ricerca guasti.

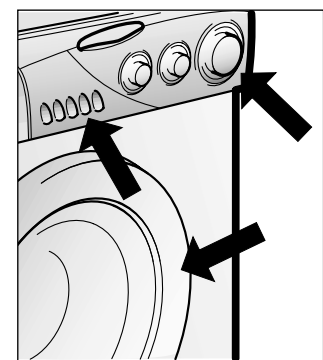
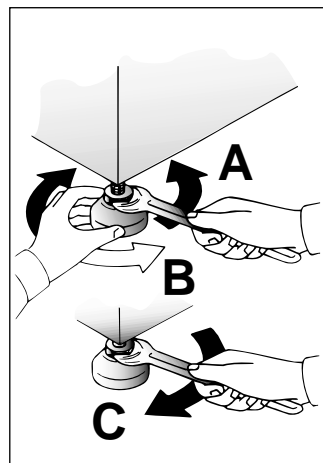
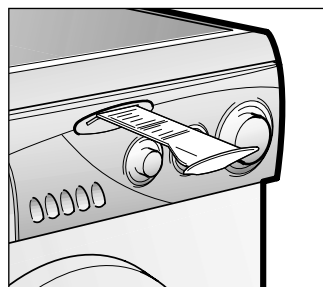
**FR**

Appliquer la légende des programmes sur le support extractible (R).

Mettre la machine à niveau avec les pieds avant.

a) Tourner dans le sens des aiguilles d'une montre l'écrou de façon à dévrouiller la vis du pied.

b) Tourner le pied et le faire monter ou descendre jusqu'à obtenir une parfaite adhérence au sol.

c) Enfin bloquer le pied en revissant l'écrou dans le sens inverse des aiguilles d'une montre et le faire adhérer au fond de la machine.

Vérifier que le bouton Marche/Arrêt (C) ne soit pas enfoncé.

Vérifier que toutes les manettes soient sur la position "0" et que le hublot soit fermé.

Brancher la prise.

Une fois l'appareil installé, la prise électrique doit rester accessible .

Appuyer sur la touche Marche/Arrêt (C) pour allumer la lampe-témoin de fonctionnement courant branché (G); si elle ne s'allume pas se reporter à la liste des recherches de panne.

PT

Colocar a etiqueta autocolante fornecida no idioma apropriado no encaixe removível.

Nivele a máquina regulando a altura dos pés dianteiros.

a) Rode a porca no sentido dos ponteiros do relógio para soltar a rosca de fixação do pé.

b) Rode a pé para o erguer ou baixar até estar firmemente assente no chão.

c) Fixe o pé nessa posição rodando a porca no sentido contrário do dos ponteiros do relógio até embater no fundo da máquina.

Assegure-se de que a tecla de ligar/desligar (C) não esteja premida.

Assegure-se de que todos os botões da máquina estejam colocados na posição "0" e de que a porta da máquina esteja fechada.

Ligue a máquina à corrente, inserindo a ficha do respectivo cabo de alimentação na tomada.

Depois da instalação, os acessórios devem estar posicionados, pelo que a tomada deve estar num local acessível.

Pressione a tecla de ligar/desligar (C). O indicador luminoso de que a máquina está ligada (G) iluminar-se-á. Se, porém, este indicador luminoso não se acender deverá consultar o capítulo "Eliminação de Avarias".

RU

Приклейте самоклеющуюся этикетку, прилагаемую к машине, на выдвинутой пластине (R).

Установите машину по уровню с помощью передних ножек.

a) поверните по часовой стрелке гайку, чтобы разблокировать винт ножки.

b) вращая ножку, поднимите или опустите машину до хорошей ее опоры на пол.

c) заблокируйте винт ножки, затянув гайку против часовой стрелки до упора.

Убедитесь в том, чтобы клавиша вкл/выкл C не была нажата.

Убедитесь в том, чтобы все ручки находились в положении O, а люк закрыт.

Включите вилку в розетку.

После подсоединения прибор должен быть расположен таким образом, чтобы розетка была доступной.

Нажмите на клавишу (C) вкл/выкл, при этом загорится индикатор работы G. Если индикатор не загорится, ищите неисправность.

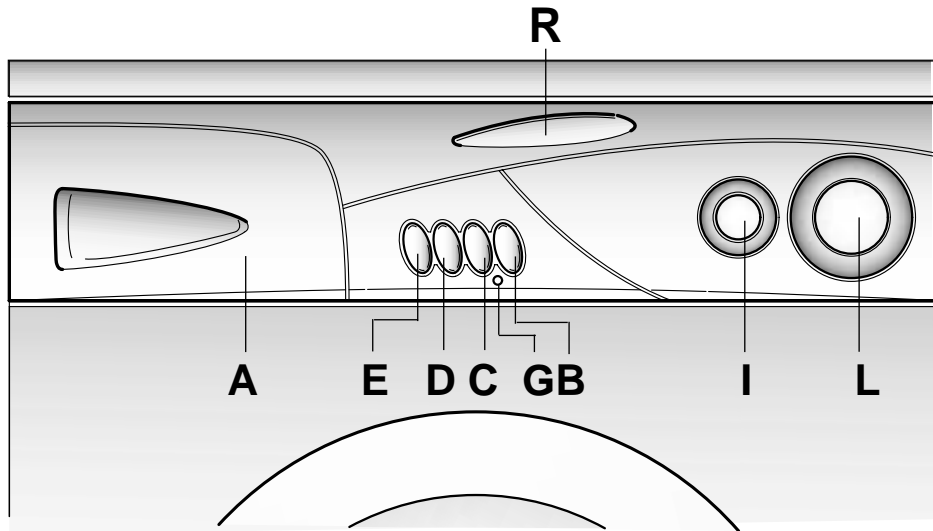

Στοιχεία λειτουργίας

COMANDI

Συρτάρι απορρυπαντικού

Cassetto detersivo

A

Πλήκτρο για το άνοιγμα της πόρτας

Tasto apertura oblò

B

Πλήκτρο ενάρξεως λειτουργίας OFF / ON

Tasto marcia arresto

C

Πλήκτρο για οικονομικό πλύσιμο

Tasto mezzo carico

D

Πλήκτρο για πλύσιμο χωρίς στίψιμο

Tasto esclusione centrifuga

E

Λαμπάκι ενδείξεως λειτουργίας (OFF / ON)

Segnalazione luminosa di funzionamento

G

Ρυθμιστής θερμοκρασίας πλυσίματος

Manopola di regolazione della temperatura di lavaggio

I

Ρυθμιστής προγραμμάτων πλυσίματος

Manopola programmi di lavaggio

L

Υποδοχή για την τοποθέτηση του οδηγού των προγραμμάτων πλυσίματος.

Supporto legenda programmi

R

COMMANDES

DESCRIÇÃO DOS COMANDOS

Описание команд

Bacs à produits

Gaveta para detergente

Контейнер для моющих средств

Touche ouverture hublot

Tecla de abertura da porta

Клавиша открывания люка

Touche marche/arrêt

Tecla de ligar/desligar

Клавиша вкл/выкл

Touche niveau economiseur

Tecla de carga reduzida

Кнопка экономичного уровня воды при половинной загрузке

Touche exclusion essorage

Tecla de eliminação da centrifugação

Клавиша отключения центрифуги

Voyant mise sous tension

Indicador luminoso de funcionamento

Светящийся индикатор "машина вкл"

Manette de réglage de température de lavage

Botão de selecção da temperatura de lavagem

Ручка регулировки температуры стирки

Manette des programmes de lavage



Botão de selecção do programa de lavagem

Ручка программ стирки

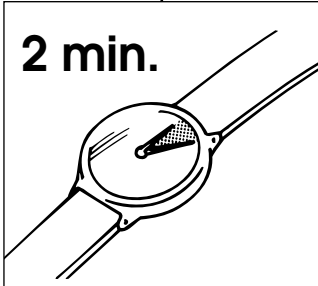

Support de la legende des programmes

Introduza o encaixe com o autocolante do programa de lavagem

Откидывающаяся ручка контейнера для моющих средств

<p style="text-align: center;">(EL)</p> <p><u>Περιγραφή στοιχείων λειτουργίας</u></p>	<p style="text-align: center;">(IT)</p> <p><u>DESCRIZIONE COMANDI</u></p>		
<p>Πλήκτρο για το άνοιγμα της πόρτας.</p> <div style="border: 1px solid black; padding: 5px; margin-top: 10px;"> <p>ΠΡΟΣΟΧΗ: ΤΟ ΠΛΥΝΤΗΡΙΟ ΔΙΑΘΕΤΕΙ ΕΙΔΙΚΟ ΣΥΣΤΗΜΑ ΠΟΥ ΔΕΝ ΕΠΙΤΡΕΠΕΙ ΣΤΗΝ ΠΟΡΤΑ ΝΑ ΑΝΟΙΞΕΙ ΑΜΕΣΩΣ ΜΕΤΑ ΤΟ ΤΕΛΟΣ ΤΟΥ ΠΛΥΣΙΜΑΤΟΣ ΚΑΙ ΣΤΙΨΙΜΑΤΟΣ. ΜΕΤΑ ΤΟ ΤΕΛΟΣ ΤΟΥ ΣΤΙΨΙΜΑΤΟΣ ΠΕΡΙΜΕΝΕΤΕ 2 ΛΕΠΤΑ ΠΡΙΝ ΑΝΟΙΞΕΤΕ ΤΗΝ ΠΟΡΤΑ.</p> </div>	<p>TASTO APERTURA OBLÒ</p> <div style="border: 1px solid black; padding: 5px; margin-top: 10px;"> <p>ATTENZIONE: UNO SPECIALE DISPOSITIVO DI SICUREZZA IMPEDISCE L'IMMEDIATA APERTURA DELL'OBLO" ALLA FINE DEL LAVAGGIO. AL TERMINE DELLA FASE DI CENTRIFUGA ATTENDA 2 MINUTI PRIMA DI APRIRE L'OBLO.</p> </div>	<p>B</p>  <div style="border: 1px solid black; padding: 10px; text-align: center;"> <p>2 min.</p>  </div>	
<p>ΠΛΗΚΤΡΟ ΕΝΑΡΞΕΩΣ ΛΕΙΤΟΥΡΓΙΑΣ OFF / ON</p>	<p>TASTO MARCIA /ARRESTO</p>	<p>C</p> 	
<p>ΟΙΚΟΝΟΜΙΚΟ ΠΛΥΣΙΜΟ 1 / 2</p> <p>Η ποσότητα του νερού για οικονομικό πλύσιμο μπορεί να μειωθεί, κατά τη διάρκεια του πλυσίματος, πιέζοντας το πλήκτρο 1 / 2. Με αυτόν τον τρόπο εξοικονομείτε ρεύμα, απορρυπαντικό και νερό.</p> <div style="border: 1px solid black; padding: 5px; margin-top: 10px;"> <p>ΠΡΟΣΟΧΗ: ΜΗΝ ΧΡΗΣΙΜΟΠΟΙΕΙΤΕ το πρόγραμμα οικονομικής πλύσεως 1 / 2 των πλένετε μάλλινα ή ευαίσθητα υφάσματα. Τα μάλλινα απορροφούν πολύ νερό και γι αυτό χρειάζονται ολόκληρη την ποσότητα του νερού που παρέχει το πλυντήριο, ενώ τα ευαίσθητα έχουν ανάγκη από αρκετό νερό ώστε να μην ταλαιπωρούνται.</p> </div>	<p>TASTO MEZZO CARICO</p> <p><i>Per i piccoli bucati è possibile ridurre il livello dell'acqua utilizzata, agendo sul tasto 1/2, risparmiando così acqua, detersivo ed energia elettrica.</i></p> <p><i>La dose di detersivo deve essere ridotta in proporzione al carico.</i></p> <div style="border: 1px solid black; padding: 5px; margin-top: 10px;"> <p>ATTENZIONE: non inserire il tasto "1/2" per la PURA LANA e per i tessuti delicatissimi.</p> <p><i>Per i migliori risultati di lavaggio questi tessuti richiedono infatti un alto livello dell'acqua.</i></p> </div>	<p>D</p> 	

<p style="text-align: center;">(FR)</p> <p><u>DESCRIPTION DES COMMANDES</u></p>	<p style="text-align: center;">(PT)</p> <p><u>DESCRIÇÃO DOS COMANDOS</u></p>	<p style="text-align: center;">(RU)</p> <p><u>НАЗНАЧЕНИЕ КНОПОК</u></p>
<p>TOUCHE D'OUVERTURE DU HUBLOT</p> <div style="border: 1px solid black; padding: 5px; margin-top: 10px;"> <p>ATTENTION: UN DISPOSITIF SPECIAL DE SECURITE EMPECHE L'OUVERTURE IMMEDIATE DU HUBLOT A LA FIN DU LAVAGE. APRES LA PHASE D'ESSORAGE, ATTENDRE 2 MINUTES AVANT D'OUVRIR LE HUBLOT.</p> </div>	<p>TECLA DE ABERTURA DA PORTA</p> <div style="border: 1px solid black; padding: 5px; margin-top: 10px;"> <p>ATENÇÃO: UM DISPOSITIVO DE SEGURANÇA ESPECIAL IMPEDE A ABERTURA DA PORTA NO FIM DO CICLO DE LAVAGEM. UMA VEZ CONCLUÍDO O CICLO DE CENTRIFUGAÇÃO DEVERÁ ESPERAR 2 MINUTOS PARA PODER ABRIR A PORTA.</p> </div>	<p>Кнопка открывания загрузочного люка</p> <div style="border: 1px solid black; padding: 5px; margin-top: 10px;"> <p>Внимание! Специальное устройство безопасности не позволяет немедленно открыть люк в конце стирки. В конце фазы отжима центрифугой следует подождать 2 минуты, прежде чем открыть люк.</p> </div>
<p>TOUCHE MARCHÉ/ARRET</p>	<p>TECLA DE LIGAR/DESLIGAR</p>	<p>Кнопка Вкл/Выкл</p>
<p>TOUCHE NIVEAU ECONOMISEUR 1/2</p> <p>La machine peut avoir deux niveaux d'eau différents. Quand le poids du linge, dans les programmes pour tissus résistants n'atteint pas la charge complète on peut utiliser le niveau réduit qui permet une économie d'eau, de lessive et d'énergie électrique. Appuyer sur la touche correspondante au symbole indiqué.</p> <div style="border: 1px solid black; padding: 5px; margin-top: 10px;"> <p>ATTENTION! Pour tissus délicats et très délicats, la touche "Niveau Economiseur" ne doit pas être enclenchée.</p> </div>	<p>TECLA DE CARGA REDUZIDA</p> <p><i>Quando lavar quantidades de roupa pequenas, pode reduzir o nível de água desde a impregnação até ao enxaguamento, bastando, para tal, pressionar a tecla 1/2. Desta forma, além de poupar água, estará também a poupar electricidade e detergente.</i></p> <div style="border: 1px solid black; padding: 5px; margin-top: 10px;"> <p>ATENÇÃO: NUNCA pressione a tecla 1/2 quando estiver a lavar peças de PURA LÃ VIRGEM, pois a lã absorve água e necessita, portanto, de toda a água que a máquina for capaz de conter. NÃO UTILIZE ESTA OPÇÃO para tecidos delicados, pois eles necessitam da quantidade extra de água para flutuarem nela e, assim, serem protegidos.</p> </div>	<p>КНОПКА ЭКОНОМИЧНОГО УРОВНЯ ВОДЫ ПРИ ПОЛОВИННОЙ ЗАГРУЗКЕ</p> <p>Для стирки небольшого количества белья при помощи кнопки 1/2 можно уменьшить количество используемой воды, сэкономив, таким образом, не только воду, но и электроэнергию и стиральный порошок. Количество порошка должно быть уменьшено в соответствии с количеством воды.</p> <p>ВНИМАНИЕ: Не использовать данную кнопку для стирки чистошерстяных изделий и изделий из деликатных тканей. Для достижения наилучших результатов стирки подобных тканей необходимо максимальное количество воды.</p>

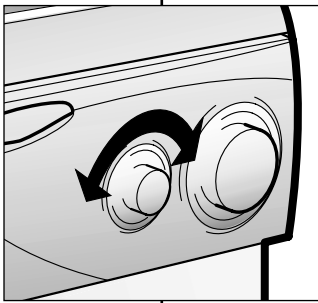
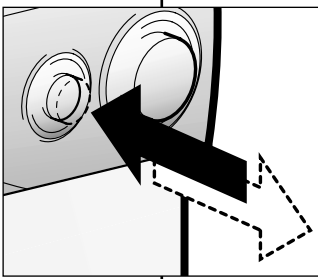
<p>EL</p> <p>ΠΛΗΚΤΡΟ ΓΙΑ ΠΛΥΣΙΜΟ ΧΩΡΙΣ ΣΤΙΨΙΜΟ</p> <p>Πιέζοντας αυτό το κουμπί μπορείτε να περιορίσετε το στίψιμο σε όλα τα προγράμματα. Η διαδικασία αυτή είναι ιδανική για τα προγράμματα στους 90C και 60C, σε περίπτωση υφασμάτων με ειδική επεξεργασία ή μεικτών ευαίσθητων υφασμάτων.</p>	<p>IT</p> <p>TASTO ESCLUSIONE CENTRIFUGA</p> <p><i>Inserendo questo tasto si ottiene l'esclusione di tutte le centrifughe. Tale operazione si rivela utile sia nei programmi 90° che a 60°, nel caso di lavaggio di tessuti che presentano particolari trattamenti di finissaggio (cottonova, permanent press) o per capi delicati in fibra mista.</i></p>	<p>E</p> 	<p>FR</p> <p>TOUCHE EXCLUSION ESSORAGE</p> <p>L'operation d'exclusion essorage est particulièrement utile dans les programmes à 90° et à 60°, en cas de lavage de tissus qui ont eu des traitements particuliers (genre cottonova, permanent press), ou bien pour des tissus délicats en fibres mixtes.</p>	<p>PT</p> <p>TECLA DE ELIMINAÇÃO DA CENTRIFUGAÇÃO</p> <p><i>Sempre que pressionar esta tecla, surge no mostrador de controlo um símbolo (que significa "centrifugação") com uma cruz. Isto significa que a operação de centrifugação foi eliminada de todos os programas, passando a decorrer então sem centrifugação. Aconselha-se a utilização desta tecla nos programas de lavagem a 90°C e 60°C, por exemplo, no caso dos tecidos com tratamentos especiais (Cottonova e plissados) e dos tecidos mistos e delicados.</i></p>	<p>RU</p> <p>Клавиша отключения центрифуги</p> <p>Нажав на эту клавишу, Вы отключите все программы отжима белья. Эта операция полезна на программах стирки с температурой 90°C и 60°C белья, прошедшего особую отделку (плиссе, гофре и пр.) или изделий из смесовых синтетических волокон.</p>
<p>ΛΑΜΠΑΚΙ ΕΝΔΕΙΞΕΩΣ ΛΕΙΤΟΥΡΓΙΑΣ ON / OFF</p>	<p>SEGNALAZIONE LUMINOSA DI FUNZIONAMENTO</p>	<p>G</p>	<p>VOYANT DE MISE SOUS TENSION</p>	<p>INDICADOR LUMINOSO DE FUNCIONAMENTO</p>	<p>Светящийся индикатор "машина вкл"</p>
<p>ΡΥΘΜΙΣΤΗΣ ΘΕΡΜΟΚΡΑΣΙΑΣ ΠΛΥΣΙΜΑΤΟΣ</p> <div data-bbox="86 847 381 919" style="border: 1px solid black; padding: 5px;"> <p>ΓΥΡΙΖΕΙ ΚΑΙ ΠΡΟΣ ΤΙΣ ΔΥΟ ΚΑΤΕΥΘΥΝΣΕΙΣ</p> </div> <p>Γιά να περιστρέψετε τον διακόπτη, πιάστε τον, στο κέντρο ώστε να ανασηκωθεί. Αφού κάνετε τις ρυθμίσεις που θέλετε, πιάστε τον, γιά να "μπεί" πάλι μέσα.</p> <p>Με τον ρυθμιστή αυτό μπορείτε να μειώσετε, αλλά όχι να αυξήσετε, τη θερμοκρασία της πλύσεως. Στον πίνακα με τα προγράμματα αναγράφονται οι μέγιστες συνιστώμενες θερμοκρασίες για κάθε τύπο πλύσης.</p> <div data-bbox="86 1390 381 1485" style="border: 1px solid black; padding: 5px;"> <p>ΠΡΟΣΟΧΗ: ΠΟΤΕ ΜΗΝ ΞΕΠΕΡΝΑΤΕ ΤΗ ΘΕΡΜΟΚΡΑΣΙΑ ΑΥΤΗ</p> </div>	<p>MANOPOLA DI REGOLAZIONE DELLA TEMPERATURA DI LAVAGGIO</p> <div data-bbox="426 847 721 919" style="border: 1px solid black; padding: 5px;"> <p>PUO' RUOTARE NEI DUE SENSI</p> </div> <p><i>Per ruotare la manopola, premere la parte centrale per estrarla. Dopo l'impostazione, premere di nuovo l'impugnatura a fondo.</i></p> <p><i>Questa lavatrice è dotata di questo dispositivo per impostare la temperatura di lavaggio desiderata. La tabella programmi di lavaggio indica la temperatura massima consigliata per tipo di lavaggio.</i></p> <div data-bbox="426 1390 721 1485" style="border: 1px solid black; padding: 5px;"> <p>ATTENZIONE QUESTA TEMPERATURA NON DEVE MAI ESSERE SUPERATA</p> </div>	<p>I</p>   	<p>MANETTE DE REGLAGE DE LA TEMPERATURE DE LAVAGE</p> <div data-bbox="1197 826 1492 898" style="border: 1px solid black; padding: 5px;"> <p>ELLE PEUT TOURNER DANS LES DEUX SENS</p> </div> <p>Pour tourner la manette, appuyer sur la partie centrale pour l'extraire. Après le réglage, appuyer de nouveau à fond sur la manette.</p> <p>Cette machine à laver est pourvue de ce dispositif pour déterminer la température de lavage désirée. Le tableau des programmes de lavage indique la température maxi. conseillée pour ce type de lavage.</p> <div data-bbox="1197 1417 1492 1489" style="border: 1px solid black; padding: 5px;"> <p>ATTENTION! NE JAMAIS LA DEPASSER</p> </div>	<p>BOTÃO DE SELECCÃO DA TEMPERATURA DE LAVAGEM</p> <div data-bbox="1537 826 1832 914" style="border: 1px solid black; padding: 5px;"> <p>ESTE BOTÃO RODA EM AMBAS AS DIRECÇÕES</p> </div> <p><i>Para rodar o botão deverá pressionar a sua parte central para o soltar. Depois de ter procedido à regulação pretendida volte a premir o botão a fundo.</i></p> <p><i>Este botão permite seleccionar a temperatura desejada para a lavagem pretendida.</i></p> <p><i>A tabela dos programas de lavagem indica sempre a temperatura máxima recomendada para cada tipo de lavagem.</i></p> <div data-bbox="1537 1385 1832 1489" style="border: 1px solid black; padding: 5px;"> <p>ATENÇÃO: ESTA TEMPERATURA NUNCA DEVERÁ SER EXCEDIDA.</p> </div>	<p>Ручка регулировки температуры стирки</p> <div data-bbox="1877 810 2184 898" style="border: 1px solid black; padding: 5px;"> <p>Допускается вращение в обоих направлениях.</p> </div> <p>Для того, чтобы повернуть ручку, необходимо нажать на ее центральную часть, что позволит извлечь ручку. После установки на желаемую температуру вновь нажать на ручку, "утопив" ее.</p> <p>Эти машины имеют регулятор температуры воды, выбранной Вами для стирки. Таблица программ стирки указывает максимальную температуру, рекомендуемую для данного вида стирки.</p> <div data-bbox="1877 1297 2184 1505" style="border: 1px solid black; padding: 5px;"> <p>Внимание! Температура, выбираемая Вами, не должна превышать максимальную температуру, рекомендуемую программой стирки.</p> </div>

EL

ΡΥΘΜΙΣΤΗΣ ΠΡΟΓΡΑΜΜΑΤΩΝ ΠΛΥΣΙΜΑΤΟΣ

ΠΡΟΣΟΧΗ:
ΣΤΡΕΦΕΤΕ ΠΑΝΤΑ ΤΟΝ ΡΥΘΜΙΣΤΗ ΑΥΤΟ ΔΕΞΙΟΣΤΡΟΦΑ ΚΑΙ ΠΟΤΕ ΑΡΙΣΤΕΡΟΣΤΡΟΦΑ. ΜΗΝ ΠΙΕΖΕΤΕ ΤΟ ΠΛΗΚΤΡΟ ΕΝΑΡΞΕΩΣ ΛΕΙΤΟΥΡΓΙΑΣ ΟΝ (C) ΠΡΙΝ ΤΗΝ ΕΠΙΛΟΓΗ ΤΟΥ ΠΡΟΓΡΑΜΜΑΤΟΣ.

Γιά να περιστρέψετε τον διακόπτη, πιέστε τον, στο κέντρο ώστε να ανασηκωθεί. Αφού κάνετε τις ρυθμίσεις που θέλετε, πιέστε τον, γιά να "μπεί" πάλι μέσα.

Κάθε νούμερο ή σύμβολο του ρυθμιστή αναλογεί σε διαφορετικό πρόγραμμα του πίνακα πλυσίματος.

IT

MANOPOLA PROGRAMMI DI LAVAGGIO

ATTENZIONE:
NON RUOTI MAI LA MANOPOLA IN SENSO ANTIORARIO MA LA RUOTI IN SENSO ORARIO E NON PREMA IL TASTO MARCIA (C) PRIMA DELLA SELEZIONE DEL PROGRAMMA.

Per ruotare la manopola, premere la parte centrale per estrarla. Dopo l'impostazione, premere di nuovo l'impugnatura a fondo.

Le tabelle descrivono il programma di lavaggio in base al numero o simbolo scelto.

L

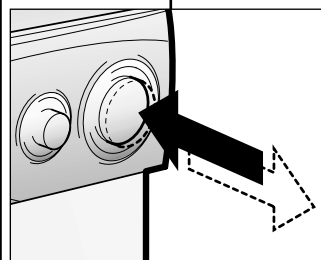
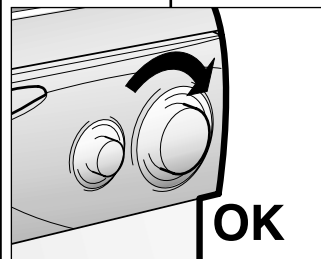
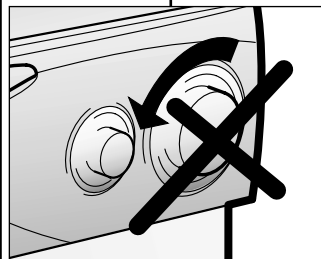

FR

MANETTE DES PROGRAMMES DE LAVAGE

ATTENTION:
NE JAMAIS FAIRE TOURNER LA POIGNEE DANS LE SENS CONTRAIRE A CELUI DES AIGUILLES D'UNE MONTRE: TOURNER LA MANETTE DANS LE SENS HORAIRE ET NE JAMAIS APPUYER SUR LA TOUCHE DE MARCHÉ (C) AVANT D'AVOIR EFFECTUÉ LA SELECTION DU PROGRAMME.

Pour tourner la manette, appuyer sur la partie centrale pour l'extraire. Après le réglage, appuyer de nouveau à fond sur la manette.

Les tableaux indiquent quel est le programme de lavage selon le numéro ou le symbole choisi.

PT

BOTÃO DE SELEÇÃO DO PROGRAMA DE LAVAGEM

ATENÇÃO:
RODE SEMPRE O BOTÃO NO SENTIDO DOS PONTEIROS DO RELOJO E NUNCA NO SENTIDO CONTRÁRIO. NUNCA PRESSIONE A TECLA DE LIGAR/DESLIGAR (C) PARA LIGAR A MÁQUINA ANTES DE SELECIONAR O PROGRAMA DE LAVAGEM QUE PRETENDE.

Para rodar o botão deverá pressionar a sua parte central para o soltar. Depois de ter procedido à regulação pretendida volte a premir o botão a fundo.

As tabelas de programas descrevem os programas de lavagem com base no número do programa ou no símbolo selecionado.

RU

Ручка программ стирки

Внимание!
Не вращайте ручку против часовой стрелки, а только по часовой стрелке и не нажимайте клавишу вкл/выкл (C) до выбора и установки программы.

Для того, чтобы повернуть ручку, необходимо нажать на ее центральную часть, что позволит извлечь ручку. После установки на желаемую температуру вновь нажать на ручку, "утопив" ее.

Таблицы описывают программу стирки на основе выбранных цифры или символа.

ΚΕΦΑΛΑΙΟ 7

Συρτάρι
απορρυπαντικού

Το συρτάρι του απορρυπαντικού είναι χωρισμένο σε 4 τμήματα:

- Στην πρώτη θέση που μαρκάρεται με το σύμβολο "I" μπαίνει το απορρυπαντικό της πρόπλυσης ή το απορρυπαντικό του ΓΡΗΓΟΡΟΥ προγράμματος των 32 λεπτών.
- το δεύτερο II για το απορρυπαντικό της κύριας πλύσης

Το πλυντήριο διαθέτει ειδική θέση για τη χρήση απορρυπαντικού σε υγρή μορφή, η οποία τοποθετείται μέσα στο συρτάρι (βλέπε εικόνα).

ΠΡΟΣΟΧΗ: ΣΑΣ ΘΥΜΙΖΟΥΜΕ ΟΤΙ ΜΕΡΙΚΑ ΑΠΟΡΡΥΠΑΝΤΙΚΑ ΠΑΡΟΥΣΙΑΖΟΥΝ ΔΥΣΚΟΛΙΕΣ ΚΑΤΑ ΤΟ ΑΔΕΙΑΣΜΑ ΤΟΥΣ ΑΠΟ ΤΟ ΣΥΡΤΑΡΙ. ΣΕ ΑΥΤΕΣ ΤΙΣ ΠΕΡΙΠΤΩΣΕΙΣ ΣΑΣ ΣΥΜΒΟΥΛΕΥΟΥΜΕ ΝΑ ΧΡΗΣΙΜΟΠΟΙΕΙΤΕ ΤΟ ΕΙΔΙΚΟ ΚΥΠΕΛΟ ΠΟΥ ΤΟΠΟΘΕΤΕΙΤΑΙ ΑΠ' ΕΥΘΕΙΑΣ ΣΤΟΝ ΚΑΔΟ ΤΟΥ ΠΛΥΝΤΗΡΙΟΥ.

- το τρίτο  για το λευκαντικό

ΠΡΟΣΟΧΗ: ΣΤΟ ΤΡΙΤΟ ΚΑΙ ΤΕΤΑΡΤΟ ΤΜΗΜΑ ΤΟΠΟΘΕΤΕΙΤΕ ΜΟΝΟ ΥΓΡΑ ΠΡΟΪΟΝΤΑ.

- το τέταρτο  για ειδικά προϊόντα, όπως: μαλακτικά, προϊόντα προστασίας των χρωμάτων, προϊόντα για κολλάρια κλπ.

CAPITOLO 7

CASSETTO
DETERSIVO

Il cassetto detersivo è suddiviso in 4 vaschette:

- la prima contrassegnata con "I", serve per il detersivo del prelavaggio o del programma rapido 32'
- la seconda II per il detersivo di lavaggio

Per i detersivi liquidi usare la bacinella in dotazione da posizionare come in figura.

ATTENZIONE: SI RICORDI CHE ALCUNI DETERSIVI SONO DI DIFFICILE ASPORTAZIONE. IN QUESTO CASO LE CONSIGLIAMO L'USO DELL'APPOSITO CONTENITORE DA PORRE NEL CESTELLO.

- la terza  serve per il candeggiante

ATTENZIONE: NELLA TERZA E QUARTA VASCHETTA METTERE SOLO PRODOTTI LIQUIDI.

- la quarta  serve per additivi speciali, ammorbidenti, profumi inamidanti, azzurranti, ecc.

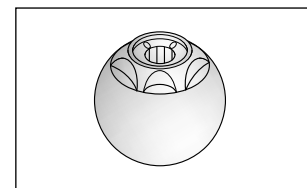
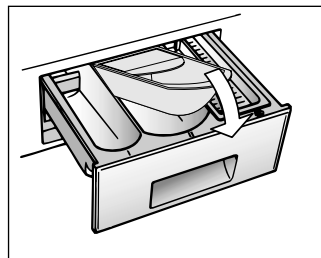
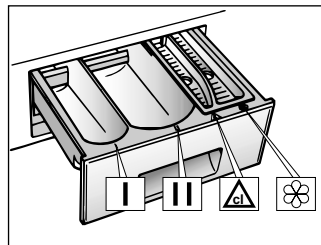

CHAPITRE 7

TIROIR A LESSIVE

Le tiroir à lessive est divisé en 4 petits bacs:

- le compartiment "I" a été conçu pour la lessive du prélavage et pour le programme 32 minutes.
- le deuxième II sert pour les produits de lavage

Pour les produits liquides il faut utiliser le bac special fourni avec l'appareil et l'introduire dans le bac (voir dessin).

ATTENTION: NOUS RAPPELONS QUE CERTAINS PRODUITS SONT DES DIFFICULTES A ETRE EVACUES; DANS CE CAS NOUS VOUS CONSEILLONS D'UTILISER LE GODET QUI VA DIRECTEMENT DANS LE TAMBOR.

- le troisième  sert pour le produit blanchissant (eau de javel)

ATTENTION: DANS LE TROISIEME ET LE QUATRIEME BAC N'INTRODUIRE QUE DES PRODUITS LIQUIDES.

- le quatrième  sert pour des additifs spéciaux: adoucisseurs, parfums, amidon, produits pour l'azurage, etc.

CAPÍTULO 7

COLOCAÇÃO DO
DETERGENTE
GAVETA PARA
DETERGENTE

A gaveta para detergente está dividida em 4 compartimentos:

- o primeiro, indicado com a letra "I", destina-se ao detergente da pré-lavagem ou do programa rápido 32'.
- O segundo compartimento II destina-se ao detergente para a lavagem.

No caso dos detergentes líquidos, utilize o recipiente líquidos, utilize o recipiente próprio, semelhante ao representado na figura, e que deverá ser introduzido no tambor, sobre a roupa.

ATENÇÃO: LEMBRE-SE DE QUE ALGUNS DETERGENTES SÃO DIFÍCIS DE REMOVER. RECOMENDAMOS QUE, NESSE CASO, UTILIZE O RECIPIENTE ESPECIAL PARA O DETERGENTE, QUE DEVERÁ SER DIRECTAMENTE COLOCADO NO TAMBOR.

- O terceiro  compartimento destina-se ao branqueador.

ATENÇÃO: O TERCEIRO E O QUARTO COMPARTIMENTOS DA GAVETA PARA DETERGENTES SO' PODEM SER UTILIZADOS PARA PRODUTOS LIQUIDOS.

- O quarto compartimento  destina-se a aditivos especiais, amaciadores, perfumes, gomas, branqueadores, etc.

ПАРАГРАФ 7

КОНТЕЙНЕР
ДЛЯ МОЮЩИХ
СРЕДСТВ

Контейнер для моющих средств поделен на четыре отделения.

Первое, со знаком "I", предназначено для моющего средства предварительной стирки, либо для моющего средства 32 – минутной сверхбыстрой стирки.

- II отделение служит для порошка или жидкости для нормальной стирки.

При использовании жидкости для стирки необходимо вставить во II отделение прилагаемую к машине ванночку.

Внимание! Помните, что некоторые порошки удаляются с трудом. В этом случае рекомендуем использовать специальный контейнер, который помещают с порошком непосредственно в барабан (продается с моющим средством).

- III отделение  служит для отбеливателя.

Внимание! В III и IV отделения заливают только жидкие моющие средства.

- IV отделение  служит для специальных добавок: смягчители, ароматические, синька, крахмал и т.п.

ΚΕΦΑΛΑΙΟ 8

Επιλογή
προγράμματος

Για τα διάφορα είδη υφασμάτων και το βαθμό που αυτά είναι λερωμένα, το πλυντήριο διαθέτει 2 διαφορετικά προγράμματα που διαφέρουν ως προς: τον τύπο του προγράμματος, την θερμοκρασία και την διάρκεια του προγράμματος (βλέπε πίνακα με τα προγράμματα).

1 Ανθεκτικά υφάσματα

Τα προγράμματα έχουν εξελιχθεί ώστε να επιτυγχάνουν το καλύτερο αποτέλεσμα πλύσης και τα ξέβγαλματα με φάσεις στιψίματος εξασφαλίζουν το τέλειο ξέβγαλμα.

2 Μικτά και ευαίσθητα υφάσματα

Η κυρίως πλύση και το ξέβγαλμα δίνουν καλύτερα αποτελέσματα χάριν στους ρυθμούς περιστροφής του κάδου και τα επίπεδα νερού. Ένα ευαίσθητο στίψιμο θα εξασφαλίσει ότι τα ρούχα θα είναι λιγότερο σαλακωμένα.

Το πλυντήριο σταματά να λειτουργεί, ενώ το νερό μετά το ξέβγαλμα βρίσκεται ακόμα στον κάδο.

Το πρόγραμμα για τα πολύ ευαίσθητα υφάσματα μπορεί να τελειώσει ως εξής:

- απλό άδειασμα του νερού, ή
- στίψιμο ειδικό για ευαίσθητα ρούχα

Το πρόγραμμα στιψίματος για ευαίσθητα ρούχα είναι απαραίτητο για τα πλεκτά.

CAPITOLO 8

SELEZIONE
PROGRAMMI

Per trattare i vari tipi di tessuto e le varie gradazioni di sporco, la lavatrice ha 2 fasce di programmi diversi per tipo di: lavaggio, temperatura e durata (vedere tabella programmi di lavaggio).

1 Tessuti resistenti

I programmi sono realizzati per sviluppare il massimo grado di lavaggio e i risciacqui, intervallati da fasi di centrifuga, assicurano una perfetta sciacquatura. La centrifuga finale assicura un'ottima strizzatura.

2 Tessuti misti e delicati

Il lavaggio ed il risciacquo sono ottimizzati nei ritmi di rotazione del cesto e nei livelli di acqua. La centrifuga ad azione delicata, assicura una ridotta formazione di pieghe sui tessuti.

Al termine dell'ultimo risciacquo la biancheria rimane immersa nell'acqua.

Per terminare il ciclo dei tessuti misti e delicatissimi, le operazioni possono essere:
- solo scarico
- centrifuga delicata
Il programma di centrifuga delicata è indispensabile soprattutto per i capi di maglieria allo scopo di evitare rilassamenti durante la fase di asciugatura all'aria.

TIPO	SIMBOLO ETICHETTA	PROGRAMMA PER	CARICO MAX kg
M	95°	Molto sporco Lenzuola, tovaglie a colori solidi e bianchi, asciugamani bianchi	5
rapido	95°	PROGRAMMA RAPIDO Molto sporco Lenzuola, tovaglie a colori solidi, bianchi, asciugamani biancheria	
Misti	60°	Sporco normale Biancheria colorata, camicie, vestiti, maglie, lenzuola	
assistenti	60°	PROGRAMMA RAPIDO Sporco normale Biancheria colorata, camicie, vestiti, maglie, lenzuola	
	60°	Biancheria colorata, mediamente sporca	3,5
sti	40°	Biancheria di colore sfingente, blue jeans	5
		Macchie organiche	-
		Risciacqui energici	5

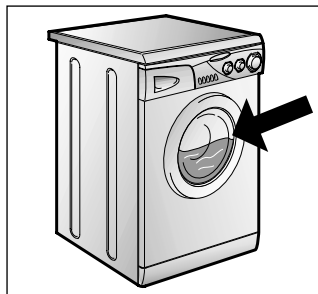

CHAPITRE 8

SELECTION

Pour traiter les divers types de tissus et les différents degrés de salissures, la machine a 2 niveaux de programmes qui se différencient par le type de lavage, la température et la durée (voir le tableau des programmes de lavage).

1 Tissus résistants

Les programmes sont conçus pour optimiser les résultats de lavage. Des phases d'essorage qui garantissent un rinçage parfait.

2 Tissus mixtes et délicats

Le lavage et le rinçage sont optimisés dans les rythmes de rotation du tambour et dans les niveaux d'eau. L'essorage à action délicate assure une formation de plis réduite sur les tissus.

Au terme du dernier rinçage, le linge reste immergé dans l'eau.

Pour terminer le cycle des tissus mixtes et très délicats, les opérations peuvent être:
- vidange uniquement
- essorage délicat
Le programme essorage délicat est indispensable surtout pour la lingerie afin d'éviter des formations de plis pendant la phase de séchage à l'air.

CAPÍTULO 8

SELECCÃO DOS
PROGRAMAS

A máquina dispõe de 2 grupos de programas diferentes baseados nos diversos tipos de tecidos a lavar, nos vários graus de sujidade, na temperatura a na duração do programa de lavagem (vide a tabela de programas).

1 Tecidos resistentes

Os programas deste grupo foram desenvolvidos de modo a garantirem os melhores resultados de lavagem, e os enxaguamentos com centrifugação intercalar garantem um enxaguamento perfeito da roupa. A centrifugação final assegura que as peças de roupa fiquem bem torcidas.

2 Tecidos mistos e delicados

A lavagem e o enxaguamento estão otimizados através dos ritmos de rotação do tambor e dos níveis de água. A centrifugação suave assegura uma formação reduzida de pregas e de rugas nos tecidos.

Uma vez concluído o último enxaguamento, a roupa fica imersa em água.

Os programas para tecidos mistos e muito delicados podem ser concluídos através da seleção de uma das seguintes opções:
z = despejo simples da água, ou
o programa de centrifugação suave é indispensável, em especial para roupa de malha, pois evita que a roupa seja esticada durante a secagem ao ar.

ПАРАГРАФ 8

ВЫБОР

Для различных типов тканей и степени загрязнения эта стиральная машина имеет 2 группы программ, в соответствии с которыми выбирает цикл стирки, температуру и продолжительность стирки (см. таблицу программ стирки).

1. Прочные ткани

Этот набор программ разработан для максимально интенсивной стирки и полоскания с промежуточными циклами отжима для наилучшего качества полоскания. Заключительный отжим удаляет воду более интенсивно, чем другие программы стирки.

2. Смесовые и деликатные ткани

Основная стирка и полоскание дают отличные результаты благодаря тщательно подобранной скорости вращения барабана и уровню воды. Деликатный отжим гарантирует, что белье будет меньше сминаться.

По окончании последнего ополаскивания белье остается погруженным в воду.

Завершение циклов стирки смешанных и очень деликатных можно произвести двумя путями:
- только слив воды
- деликатный отжим.
Операция Деликатного отжима особенно рекомендуется для трикотажа с тем, чтобы избежать его деформации при сушке на воздухе.

EL

ΧΡΗΣΙΜΕΣ ΠΛΗΡ ΟΦΟΡΙΕΣ ΓΙΑ ΤΟΥΣ ΧΡΗΣΤΕΣ

Σύντομες συμβουλές για την καλή χρήση της συσκευής σε σχέση με την προστασία του περιβάλλοντος και με τη μέγιστη οικονομία.

ΠΛΗΡΗΣ ΦΟΡΤΩΣΗ ΤΟΥ ΠΛΥΝΤΗΡΙΟΥ

Για την ελαχιστοποίηση πιθανής σπατάλης ενέργειας, νερού ή απορρυπαντικού, σας συστήνουμε, όπου είναι εφικτό, να χρησιμοποιείτε την μέγιστη δυνατότητα φόρτωσης του πλυντηρίου σας. Με τον τρόπο αυτό είναι εφικτή η οικονομία ενέργειας έως και 50% συγκρίνοντας μία μόνο πλύση με πλήρες φορτίο με δύο πλυσίματα Μισού Φορτίου.

ΠΟΤΕ ΠΡΑΓΜΑΤΙ Α ΧΡ ΕΙΑΖΕΤΑΙ Η ΠΡΟΠΛΥΣΗ ?

Μόνο για ρούχα ιδιαίτερα λερωμένα !
Έχετε από 5 έως 15% οικονομία ενέργειας με την αποφυγή της πρόπλυσης για ρούχα όχι πολύ λερωμένα.

ΠΟΙΑ ΘΕΡΜΟ ΡΑΣΙΑ ΓΙΑ ΤΟ ΠΛΥΣΙΜΟ ΝΑ ΔΙΑΛΕΞΩ ?

Η χρήση ειδικών καθαριστικών ρούχων πριν το πλύσιμο στο πλυντήριο ελαχιστοποιεί την ανάγκη πλυσίματος σε θερμοκρασία άνω των 60°C. Είναι εφικτή η οικονομία μέχρι και 50% όταν χρησιμοποιείτε την θερμοκρασία πλυσίματος των 60°C.

IT

CONSIGLI UTILI PER GLI UTENTI

Brevi suggerimenti per un utilizzo del proprio elettrodomestico nel rispetto dell'ambiente e con il massimo risparmio

CARICARE AL MASSIMO LA PROPRIA LAVABIANCHERIA

Per eliminare eventuali sprechi di energia, acqua o detersivo si raccomanda di utilizzare la massima capacità di carico della propria lavabiancheria. E' possibile infatti risparmiare fino al 50% di energia con un carico pieno effettuato con un unico lavaggio rispetto a due lavaggi a mezzo carico.

QUANDO SERVE VERAMENTE IL PRELAVAGGIO?

Solamente per carichi particolarmente sporchi! Si risparmia dal 5 al 15% di energia evitando di selezionare l'opzione prelavaggio per biancheria normalmente sporca.

QUALE TEMPERATURA DI LAVAGGIO SELEZIONARE?

L'utilizzo di smacchiatori prima del lavaggio in lavabiancheria riduce la necessità di lavare a temperature superiori a 60°C. E' possibile risparmiare fino al 50% utilizzando la temperatura di lavaggio di 60°C.

FR

CONSEILS UTILES POUR L'UTILISATEUR

SUGGESTION POUR L'UTILISATION DE VOTRE LAVE-LINGE

Dans le souci du respect de l'environnement et avec le maximum d'économie d'énergie, charger au maximum votre lave-linge pour éliminer les éventuels gaspillages d'énergie et d'eau. Nous recommandons d'utiliser la capacité maximale de chargement de votre lave-linge. Vous pouvez ainsi économiser jusqu'à 50% d'énergie si vous pratiquez le chargement maximal. Effectuez un lavage unique à l'opposé de 2 lavages en 1/2 charge.

QUAND LE PRELAVAGE EST-IL VRAIMENT NÉCESSAIRE ?

Seulement dans le cas d'un linge particulièrement sale. Dans le cas d'un linge normalement sale, ne sélectionnez pas l'option "prélavage", ceci vous permettra une économie d'énergie de 5 à 15%.

QUELLE TEMPÉRATURE DE LAVAGE SÉLECTIONNER ?

L'utilisation des détachants avant le lavage en machine ne rend pas nécessaire le lavage au-delà de 60°C. L'utilisation de la température de 60°C permet de diminuer la consommation d'énergie de 50%.

PT

CONSCIENCIALIZA- ÇÃO DO CLIENTE

Um guia para uma utilização mais ecológica e económica da sua máquina de lavar roupa.

MAXIMIZE A QUANTIDADE DE ROUPA A LAVAR

Assegure a melhor utilização possível da energia, da água, do detergente e do tempo, lavando na máquina de lavar roupa a quantidade máxima de roupa recomendada. Poupe até 50% de energia lavando uma carga completa em vez de lavar 2 meias cargas.

TEM DE FAZER UMA PRÉ-LAVAGEM?

Só se a roupa estiver muito suja! Se, no caso de a roupa estar pouco ou normalmente suja, NÃO seleccionar a função de pré-lavagem, estará a POUPAR detergente, tempo e água e ainda entre 5 a 15% de consumo de energia.

TEM REALMENTE DE LAVAR A ROUPA COM ÁGUA QUENTE?

Trate as nódoas com um produto especial para remover as nódoas ou amoleça as nódoas já secas em água antes de lavar a roupa na máquina: deixará assim de ter tanta necessidade de lavar a roupa com um programa de lavagem a quente. Poupe até 50% de energia utilizando programas de lavagem a 60°C.

RU

Как наиболее экономно использовать Вашу машину.

ИСПОЛЬЗУЙТЕ ПОЛНУЮ ЗАГРУЗКУ БЕЛЬЯ

Доводя загрузку белья до максимально рекомендованной, Вы наиболее эффективно используете стиральный порошок, электроэнергию и воду. При стирке одной полностью загруженной машины экономится до 50% электроэнергии по сравнению с двумя половинными загрузками.

НУЖНА ЛИ ВАМ ПРЕДВАРИТЕЛЬНАЯ СТИРКА?

Только для сильно загрязнённого белья! СЭКОНОМЬТЕ стиральный порошок, время, воду и от 5 до 15% электроэнергии НЕ используйте программу предварительной стирки для слабо и нормально загрязнённого белья.

НУЖНА ЛИ ВАМ СТИРКА С ВЫСОКОЙ ТЕМПЕРАТУРОЙ ВОДЫ?

Для снижения количества таких стирок можно обработать перед стиркой пятна с пятновыводителем и размочить засохшие пятна в воде. При стирке с температурой воды в 60 С экономится до 50% электроэнергии.

ΚΕΦΑΛΑΙΟ 9

Το προϊόν

ΠΡΟΣΟΧΗ:

Όταν πλένετε χαλιά, καλύμματα ή άλλα βαριά κομμάτια, σας συμβουλεύουμε να μην τα στίβετε.

Πριν βάλετε στο πλυντήριο μάλλινα ρούχα, σιγουρευτείτε ότι αναγράφεται στην ετικέτα ότι επιτρέπεται το πλύσιμο στο πλυντήριο.

ΠΡΟΣΟΧΗ:

Όταν βάζετε τα ρούχα στο πλυντήριο βεβαιωθείτε ότι:

- δεν υπάρχουν στα ρούχα μεταλλικά αντικείμενα (όπως καρφίτσες, παραμάνες, κέρματα κλπ.)
- όπου υπάρχουν κουμπιά να είναι κουμπωμένα, τα φερμουάρ να είναι κλεισμένα, ζώνες ή μακριές λωρίδες υφάσματος να είναι δεμένες σε κόμπο.
- τα πιαστράκια από τις κουρτίνες να έχουν απομακρυνθεί
- προσέξτε τις ταμπέλες των ρούχων
- δύσκολοι λεκέδες στα ρούχα είναι προτιμότερο να καθαρίζονται με ειδικά προϊόντα, που υποδεικνύεται στην ετικέτα τους, πριν τα βάλετε στο πλυντήριο

CAPITOLO 9

IL PRODOTTO

ATTENZIONE:

se deve lavare tappeti, copriletti o altri indumenti pesanti é bene non centrifugare.

Indumenti e biancheria di lana, per poter essere lavati in lavatrice, devono essere contrassegnati con il simbolo "Pura Lana Vergine" e avere inoltre l'indicazione "Non infeltrisce" oppure "Lavabile in lavatrice".

ATTENZIONE:

Durante la selezione si assicuri che:

- *nella biancheria da lavare non vi siano oggetti metallici (ad esempio fermagli, spille di sicurezza, spilli, monete, ecc.);*
- *abbottoni federe, chiuda le cerniere lampo, gancetti a occhiali, annodi cinghie sciolte e lunghi nastri di vestaglie;*
- *asporti dalle tendine anche i rulli di scorrimento;*
- *osservi attentamente le etichette sui tessuti;*
- *se durante la selezione vede delle macchie resistenti, le asporti con del detersivo speciale o con un'apposita pasta di lavaggio.*

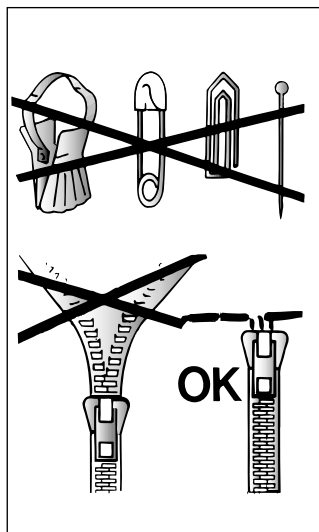

CHAPITRE 9

LE PRODUIT

ATTENTION:

si vous devez laver des tapis, des couvre-lits ou d'autres pièces lourdes, nous conseillons de ne pas essorer.

Pour laver à la machine des vêtements et de la lingerie en laine, ils doivent avoir l'étiquette "pure laine vierge" et l'indication "ne se feutre pas" ou "peut être lavé en machine".

ATTENTION:
Au cours de la phase de sélection vérifier que:

- aucun objet métallique ne se trouve dans le linge à laver (boucles, épingles de nourrice, épingles, monnaie, etc.);
- les taies d'oreiller soient boutonnées, les fermetures à glissière, les crochets, les oeillets soient fermés, les ceintures et les rubans des robes de chambre soient noués;
- les anneaux soient enlevés des rideaux;
- n'oubliez pas de lire attentivement l'étiquette sur les tissus;
- Si, au cours de la sélection, vous trouvez des taches résistantes, les enlever à l'aide d'un nettoyant spécial.

CAPÍTULO 9

SEPARAÇÃO DAS PEÇAS DE ROUPA

ATENÇÃO:

Recomendamos que, sempre que lavar tapetes pesados, colchas e outras peças de roupa igualmente pesadas, suprima a centrifugação.

Antes de colocar uma peça de lã na máquina, verifique a respectiva etiqueta, para se assegurar de que a peça em questão é um artigo de "Pura Lã Virgem" e também "Lavável à Máquina" e "Não feltrante". Só estas peças de lã poderão ser lavadas na máquina.

IMPORTANTE:

Quando separar as peças de roupa a lavar certifique-se de que:

- *não deixou objectos metálicos nas peças de roupa, por exemplo, alfinetes, alfinetes de ama, moedas, etc.;*
- *apertou os botões das almofadas, os fechos, os colchetes e os cintos e que amarrou as tiras de tecido compridas;*
- *retirou as argolas das cortinas;*
- *o programa de lavagem seleccionado está de acordo com as indicações de lavagem fornecidas pelos fabricantes das peças de roupa (símbolos inscritos nas respectivas etiquetas).*
- *Além disso, antes de colocar qualquer peça de roupa muito suja na máquina, remova as nódoas mais difíceis com um detergente especial ou tira-nódoas.*

ПАРАГРАФ 9

ТИП БЕЛЬЯ

ВНИМАНИЕ.

Если Вы хотите стирать коврики, покрывала и другие тяжелые изделия, лучше исключить фазу отжима.

Шерстяные изделия, которые можно стирать в стиральной машине, должны иметь на изнанке символ "Чистая шерсть" и, кроме этого, символ "можно стирать в стиральной машине".

ВНИМАНИЕ:



При сортировке белья для стирки:

- убедитесь в отсутствии металлических предметов (скрепки, булавки, монеты и т.д.) в белье.
- застегните пуговицы, молнии, крючки на изделиях, завяжите длинные пояса и длинные полы халатов.
- снимите, если вы их используете, кольца или крючки крепления занавесок к карнизам.
- внимательно осмотрите этикетки на тканях.
- если при сортировке белья вы заметите трудновыводимые пятна, удалите их специальными средствами.

ΚΕΦΑΛΑΙΟ 10

Πίνακας προγραμμάτων

ΤΥΠΟΣ ΥΦΑΣΜΑΤΟΣ	ΠΡΟΓΡΑΜΜΑ ΓΙΑ	MAX ΒΑΡΟΣ (kg)	ΕΠΙΛΟΓΗ ΠΡΟΓΡ	ΕΠΙΛΟΓΗ ΘΕΡΜ. (C)
Ανθεκτικά υφάσματα Βαμβακερά, λινά	Πολύ – έντονα λερωμένα	5	1	Μέχρι 90°
Βαμβακερά, μικτά, ανθεκτικά	Μέτρια λερωμένα ¹⁾	5	2	Μέχρι 90°
Βαμβακερά, μικτά	Χρωματιστά ανθεκτικά	3,5	3	Μέχρι 60°
	Ευαίσθητα χρώματα	3,5	4	Μέχρι 40°
Βαμβακερά	Ξεβγάλματα	-	5	-
Βαμβακερά, λινά	Μαλακτικό, άρωμα	-	6	-
	Γρήγορο στίψιμο	-	7	-
Μικτά και ευαίσθητα υφάσματα Μικτά, ανθεκτικά	Πολύ λερωμένα ¹⁾	2	8	Μέχρι 60°
Βαμβακερά, μικτά υφάσματα, συνθετικά	Προγραμμα UNIVERSAL	2	9	Μέχρι 50°
Ευαίσθητα συνθετικά	Ευαίσθητα χρωματιστά	2	10	Μέχρι 40°
Συνθετικά (ακρυλικά) Μάλλινα	 Μάλλινα "ΠΟΥ ΠΛΕΝΟΝΤΑΙ στο ΠΛΥΝΤΗΡΙΟ" ¹⁾	1	11	Μέχρι 40°
	Ξεβγάλματα	-	12	-
Μικτά, ευαίσθητα συνθετικά, μάλλινα	Απαλό στίψιμο	-	13	-
Ειδικά προγράμματα	Πολύ γρήγορος κύκλος 	2	32	Μέχρι 40°
	Λεύκανση	5		-
Υφάσματα που δεν πρέπει να στίβονται	Αδειασμα του νερού	-	Z	-

ΠΟΣΟΤΗΤΑ ΑΠΟΡΡΥΠΑΝΤΙΚΟΥ			
I	II		
	●	●	●
	●	●	●
	●	●	●
	●	●	●
			●
			●
	●		●
	●		●
	●		●
●			
		●	

Σας παρακαλούμε διαβάστε αυτές τις σημειώσεις

- Για πολύ λερωμένα εσώρουχα μην ξεπερνάτε την ποσότητα των 3 κιλών.
- Στα προγράμματα 1 – 2 – 3 – 4 γίνεται αυτομάτως λεύκανση των ρούχων, εφόσον έχετε βάλει λευκαντικό στο τμήμα του συρταριού του απορρυπαντικού με την ένδειξη  .

¹ Προγράμματα σύμφωνα με οδηγίες IEC 456.

■ Γρήγορο Πρόγραμμα 32 λεπτών

Το Γρήγορο πρόγραμμα των 32 λεπτών, επιτρέπει την πραγματοποίηση σε περίπου 30 λεπτά ενός πλήρους κύκλου πλυσίματος για μέγιστο φορτίο ρούχων 2 κιλών και σε θερμοκρασία έως 40°C. Η θερμοκρασία πλυσίματος μπορεί να ελαττωθεί (κάτω των 40°C) με χρήση του ρυθμιζόμενου θερμοστάτη I. Όταν επιλέγετε το "Γρήγορο Πρόγραμμα 32 λεπτών", θα συστήσαμε να χρησιμοποιείτε μόνο το 20 % των συνιστώμενων ποσοτήτων απορρυπαντικού που αναγράφεται πάνω στο κουτί. Το απορρυπαντικό πρέπει να τοποθετείται στο τμήμα απορρυπαντικού του "Γρήγορου Προγράμματος 32 λεπτών" (τμήμα – θήκη I του συρταριού της σαπουνοθήκης). Το Γρήγορο Πρόγραμμα 32 λεπτών μπορεί επίσης να χρησιμοποιείται και ως κύκλος πρόπλυσης, σε περιπτώσεις ιδιαίτερα λερωμένων ρούχων και ο οποίος θα ακολουθηθεί στη συνέχεια από ένα κύριο πρόγραμμα πλυσίματος.

ΕΞΑΣΦΑΛΙΣΤΕ ΤΑ ΚΑΛΥΤΕΡΑ ΑΠΟΤΕΛΕΣΜΑΤΑ ΑΠΟ ΤΟ ΝΕΟ ΣΑΣ ΠΛΥΝΤΗΡΙΟ CANDY

Για να εξασφαλίσετε τα καλύτερα αποτελέσματα από το νέο σας πλυντήριο Candy, είναι σημαντικό να χρησιμοποιείτε το κατάλληλο απορρυπαντικό στο καθημερινό σας πλύσιμο. Στα ράφια των σουπερμάρκετ υπάρχουν σήμερα πολλά απορρυπαντικά γι αυτό και η επιλογή κάποιου από αυτά είναι συχνά δύσκολη.

Εμείς στην Candy, δοκιμάζουμε τακτικά πολλά διαφορετικά απορρυπαντικά, για να εκτιμήσουμε ποια προσφέρουν τα καλύτερα αποτελέσματα πλύσης στα πλυντήριά μας. Ανακαλύψαμε μόνο μία μάρκα που ανταποκρίνεται πάντα στις υψηλές προδιαγραφές που έχουμε θέσει και καθαρίζει εξαιρετικά πολλούς διαφορετικούς λεκέδες, παρέχοντας συγχρόνως υψηλού επιπέδου προστασία για τα ρουχά. Για το λόγο αυτό, η Candy έδωσε στο Ariel την επίσημη σφραγίδα έγκρισής της.



CAPÍTULO 10

TABELA DE PROGRAMAS DE LAVAGEM

TIPO DE TECIDO	PROGRAMA PARA	QUANTIDA- DE MÁXIMA DE ROUPA kg	SELEC- ÇÃO DO PRO- GRAMA	SELEC- ÇÃO DA TEMPE- RATURA °C
Tecidos resistentes Algodão, linho	Intensivo-Muito suja	5	1	Até 90°
Algodão, tecidos mistos, resistentes	Sujidade normal ¹⁾	5	2	Até 90°
Algodão, tecidos mistos	Cores resistentes	3,5	3	Até 60°
	Cores delicadas	3,5	4	Até 40°
Algodão	Enxaguamentos	-	5	-
Algodão, linho	Condicionador, perfume, amaciador	-	6	-
	Centrifugação enérgica	-	7	-
Tecidos mistos e delicados Mistos, resistentes	Muito suja ¹⁾	2	8	Até 60°
Sintéticos e mistos de algodão	Programa UNIVERSAL	2	9	Até 50°
Sintéticos (nylon, perlon) mistos de algodão	Cores não resistentes	2	10	Até 40°
Lãs Sintéticos (aralon, acrílico, trevira)	 Lãs "laváveis à máquina" ¹⁾	1	11	Até 40°
	Enxaguamentos	-	12	-
Misturas, sintéticos, delicados, lã	Centrifugação suave	-	13	-
Especiais	Ciclo Super Rápido ■	2	32'	Até 40°
	Nódoas orgânicas	5	△	-
Para tecidos que não devem ser submetidos a centrifugação	Despejo simples da água	-	Z	-

COLOCAÇÃO DO DETERGENTE NA GAVETA			
I	II	△	☼
	●	●	●
	●	●	●
	●	●	●
			●
			●
	●		●
	●		●
	●		●
			●
●			
		●	

Observações importantes

Se pretender lavar roupa interior muito suja, será recomendável não carregar a máquina com mais de 3 kg de roupa.

Nos programas indicados é possível efectuar o branqueamento automático bastando, para tal, deitar o branqueador líquido no respectivo compartimento da gaveta para detergente △.

1) Programas em conformidade com a norma IEC 456.

Programa rápido de 32 minutos

Uma vez activado, o programa rápido de 32 minutos permite a realização de um ciclo completo de lavagem em cerca de 30 minutos; este programa destina-se a cargas de, no máximo, 2 kg e a temperaturas de lavagem não superiores a 40°C.

Para reduzir a temperatura, bastará rodar o botão de selecção da temperatura de lavagem I até à temperatura pretendida.

Se seleccionar o "Programa rápido de 32 minutos" deverá utilizar apenas 20% das quantidades recomendadas indicadas na embalagem do detergente.

O detergente deverá ser colocado na gaveta para o detergente, no compartimento destinado ao detergente para o "Programa rápido de 32 minutos" (compartimento I).

Caso as peças de roupa a lavar estejam realmente muito sujas, este programa rápido de 32 minutos também pode ser utilizado como um ciclo de pré-lavagem, tendo de ser seleccionado antes do programa de lavagem principal.

Obtenha os melhores resultados com a sua nova máquina "Candy"

Para garantir os melhores resultados com a sua nova máquina "Candy" é importante utilizar o detergente apropriado em todas as lavagens. Existem hoje em dia muitos detergentes disponíveis nas prateleiras dos supermercados e a escolha, de entre uma variedade tão vasta, pode tornar-se confusa.

Na "Candy" testamos regularmente diversos tipos de detergentes para verificar quais aqueles que garantem os melhores resultados de lavagem nas nossas máquinas. Encontrámos apenas uma marca que atinge os nossos padrões de qualidade e que permite obter uma limpeza impecável numa vasta gama de nódoas, garantindo também elevados níveis de protecção dos tecidos.



ПАРАГРАФ 10
ТАБЛИЦА ПРОГРАММ СТИРКИ

Ткань,	Программа стирки для	Макс. загрузка, кг	Программа	Температура
Прочные ткани Хлопок, лен	Интенсивная - сильно загрязненное белье	5	1	До 90°
Хлопок, смесовые прочные ткани	Умерено загрязненное белье ¹⁾	5	2	До 90°
Хлопок, смесовые ткани	Цветные нелиняющие ткани	3,5	3	До 60°
	Цветные линяющие ткани	3,5	4	До 40°
Хлопок	Полоскание	-	5	-
Хлопок, лен	Кондиционирование, ароматизация	-	6	-
	Энергичный отжим	-	7	-
Смесовые и деликатные ткани смесовые прочные ткани	Сильно загрязненное белье ¹⁾	2	8	До 60°
Хлопок, смесовые синтетика	Универсальная программа	2	9	До 50°
Синтетич. ткани (нейлон, перлон)	Цветные линяющие ткани	2	10	До 40°
Шерсть Синтетические (дралон, акрил, тревир)	Шерсть для машинной стирки ¹⁾	1	11	До 40°
	Полоскание	-	12	-
Смесовые, деликатн. синтетич., шерсть	Деликатный отжим	-	13	-
Специальные программы	Скоростной цикл	2	32'	До 40°
	Пятна органического происхождения	5		-
Для белья без отжима	Только слив	-	Z	-

Загрузка моющих средств

I	II		
	●	●	●
	●	●	●
	●	●	●
	●	●	●
			●
			●
	●		●
	●		●
	●		●
●			
		●	

Примите во внимание!

В случае стирки сильно загрязненного белья рекомендуется снизить загрузку до 3 кг сухого белья.

На программх, отмеченных в таблице, можно автоматически отбеливать белье, налив отбеливатель в отделение .

¹⁾ Программы соответствуют "IEC" Директиве 456.

■ Сверхбыстрая программа 32 мин.

Сверхбыстрая программа 32 мин. позволяет совершить полный цикл стирки приблизительно за 30 мин. при максимальной загрузке 2 кг и температуре до 40°C.

Температура стирки может быть уменьшена с помощью кнопки I.

При выборе Сверхбыстрой программы 32 минуты помните, что мы рекомендуем использовать только 20% от количества моющего средства, рекомендованного его производителем для одного цикла стирки (обычно указано на упаковке).

Поместите моющие средства в контейнер "Сверхбыстрая программа 32 мин.", помеченный (I).

32-минутная скоростная программа может быть также использована как предварительная стирка в случае сильного загрязнения белья перед основной программой стирки.

КАК СДЕЛАТЬ СТИРКУ В ВАШЕЙ НОВОЙ СТИРАЛЬНОЙ МАШИНЕ SANDY НАИБОЛЕЕ ЭФФЕКТИВНОЙ

Чтобы стирка в вашей новой стиральной машине каждый день приносила наилучший результат, очень важно уметь правильно выбрать стиральный порошок.

Мы, специалисты компании Candy, регулярно тестируем различные виды стиральных порошков, представленных на рынке, чтобы оценить, какие из них отстирывают наиболее эффективно в наших стиральных машинах.

Проведенные исследования показали, что один порошок всегда соответствует нашим высоким стандартам и обеспечивает великолепное отстиривание, в том числе удаление практически всех видов пятен. Кроме того, при стирке с этим порошком одежда сохраняет свой внешний вид надолго. Это объясняет, почему именно стиральный порошок Ariel получил официальное одобрение компании Candy.



Πλύσιμο

Ας υποθέσουμε ότι η πλύση περιλαμβάνει πολύ λερωμένα βαμβακερά (ιδιαίτερα δύσκολοι λεκέδες πρέπει να καθαρίζονται ξεχωριστά με ειδική κρέμα). Εφόσον μικρός αριθμός από άπλυτα έχουν λεκέδες και απαιτούν καθάρισμα με υγρό λευκαντικό, αυτό μπορεί να γίνει στο πλύσιμο πριν από την κυρίως πλύση. Βάλτε το λευκαντικό στο ειδικό τμήμα που υπάρχει γι αυτό στο συρτάρι του απορρυπαντικού και γυρίστε τον ρυθμιστή προγράμματος (L) στο ειδικό πρόγραμμα με ΠΡΟΠΛΥΣΗ ΓΙΑ ΚΑΘΑΡΙΣΜΟ ΛΕΚΕΔΩΝ . Όταν τελειώσει αυτή η φάση της πλύσης, βάζετε και τα υπόλοιπα ρούχα στο πλυντήριο και προχωρείτε σε κανονική πλύση επιλέγοντας το κατάλληλο πρόγραμμα. Σας συμβουλεύουμε να μην πλένετε μαζί πολλές πετσέτες, διότι απορροφούν πολύ νερό και επιβαρύνουν υπερβολικά το πλυντήριο.

Η μέγιστη ποσότητα ρούχων από ανθεκτικά υφάσματα είναι 5 κιλά, ενώ για την περίπτωση των ευαίσθητων ρούχων είναι 2 κιλά (καλό είναι να μην ξεπερνάτε το 1 κιλό εφόσον πλένετε κομμάτια από αγνό παρθένο μαλλί) ώστε να αποφεύγεται το υπερβολικό σαλάκωμα που δυσκολεύει το σιδέρωμα. Ιδιαίτερα ευαίσθητα ρούχα μπορείτε να τα βάζετε μέσα σε διχτάκι.

LAVAGGIO

Supponiamo che il bucato da lavare sia di COTONE MOLTO SPORCO (se ha delle macchie particolarmente resistenti le asporti con l'apposita pasta). Quando solo alcuni capi presentano macchie che richiedono un trattamento con prodotti candeggianti liquidi, si può procedere a una smacchiatura preliminare in lavatrice. Versare il candeggiante nella vaschetta e posizionare la manopola (L) sullo speciale programma "SMACCHIATURA PREBUCATO" . Finito questo trattamento, aggiungere ai capi candeggiati il resto della biancheria e procedere al bucato normale con il programma più adatto. Le consigliamo di non fare un carico di soli capi in tessuto di spugna che, assorbendo molta acqua, diventano troppo pesanti. Il carico ammesso per i tessuti resistenti è di 5 kg mentre nel caso di tessuti delicati, si consiglia di non superare i 2 kg (1 kg nel caso di capi in "Pura Lana Vergine" lavabile in lavatrice), per evitare la formazione di pieghe difficili da stirare. Per tessuti molto delicati è consigliabile l'utilizzo di un sacchetto di rete.

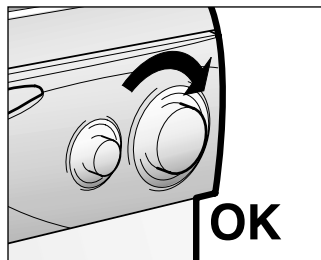
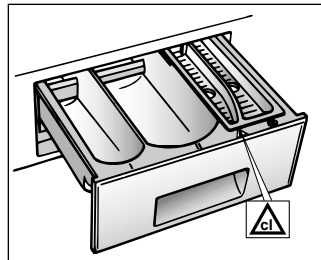

LAVAGE

Supposons que le linge à laver soit en COTON EXTREMEMENT SALE (s'il a des taches particulièrement résistantes les enlever avec un détachant). Quand certaines pièces ont des taches qui doivent être traitées par un produit blanchissant liquide, vous pouvez les détacher dans la machine. Verser le produit blanchissant liquide dans le bac et placer la manette (L) sur le programme spécial: "DETACHAGE PRE-LAVAGE" . Après ce traitement, ajouter à ces pièces le reste du linge et effectuer un lavage normal selon le programme choisi. Nous vous conseillons de ne pas faire un lavage exclusivement de serviettes-éponge qui, absorbant beaucoup d'eau, deviennent trop lourdes. La charge admise pour les tissus résistants est de 5 kg, tandis qu'en cas de tissus délicats nous conseillons de ne pas dépasser 2 kg (1 kg en cas de pièces en "pure laine vierge" lavables dans la machine à laver), pour éviter la formation de plis difficiles à repasser. Pour les tissus extrêmement délicats nous conseillons d'utiliser un filet.

LAVAGEM

Suponhamos que a carga de roupa a lavar é composta por ROUPA DE ALGODÃO MUITO SUJA (as nódoas mais difíceis deverão ser removidas com o detergente especial). Se só um número reduzido de peças de roupa tiverem nódoas que exijam um tratamento com branqueadores líquidos, a remoção prévia das nódoas pode ser efectuada na máquina. Deite o branqueador no respectivo compartimento da gaveta para detergente e selecione o programa especial "PRE-LAVAGEM DE REMOÇÃO DE NODOAS"  com o botão de selecção de programas (L). Depois de concluída esta fase, junte o resto da roupa e prossiga com a lavagem normal, seleccionando o programa que melhor se adegue ao tipo de roupa a lavar. Recomendamos que nunca carregue a máquina só com atalhados, pois estes tecidos absorvem muita água, ficando muito pesados. A máquina pode levar uma carga máxima de 5 kg de tecidos resistentes ou de 2 kg de tecidos delicados (ou ainda de 1 kg de peças de "Pura Lã Virgem" laváveis à máquina). Evitar-se-á assim a formação de rugas excessivas, que dificultam o engomar da roupa. Sempre que lavar peças de roupa extremamente delicadas, meta-as dentro de um saco de rede.

СТИРКА

Предположим, что для стирки выбирают белье из хлопка с очень сильным загрязнением (при наличии пятен их следует убрать спец. средствами). Если имеющиеся пятна на изделии можно отбеливать, Вы можете сделать это при стирке в машине. Налейте отбеливатель в бачок и поставьте рукоятку (L) на программу: "удаление пятен в предварительной стирке" . После обработки добавьте остальное белье и осуществите нормальную стирку по выбранной программе. Мы не советуем Вам стирать большое количество изделий из махровых тканей, которые вбирают в себя воду и становятся очень тяжелыми.

Для прочных тканей загрузка машин - 5 кг, в то время как для деликатных тканей мы советуем не превышать загрузку 2 кг (1 кг для чистошерстяных изделий "для машинной стирки"), чтобы избежать образования трудноразлагаемых складок. Изделия из очень деликатных тканей советуем стирать в матерчатом пакете.

EL

ΠΑΡΑΔΕΙΓΜΑ:

Συμβουλευτείτε τον πίνακα με τα προγράμματα που σας προτείνει η Candy:

● Βεβαιωθείτε ότι στα ρούχα υπάρχει ένδειξη για πλύσιμο στους 60C.

● Ανοίξτε το πορτάκι πιέζοντας το πλήκτρο (B)

● Γεμίστε τον κάδο του πλυντηρίου με το πολύ 5 κιλά στεγνών ρούχων

● Κλείστε το πορτάκι

ΠΡΟΣΟΧΗ:
ΟΤΑΝ ΕΠΙΛΕΓΕΤΕ ΤΟ ΠΡΟΓΡΑΜΜΑ ΒΕΒΑΙΩΘΕΙΤΕ ΟΤΙ ΤΟ ΠΛΗΚΤΡΟ ΛΕΙΤΟΥΡΓΕΙΑΣ ON / OFF ΔΕΝ ΕΙΝΑΙ ΠΑΤΗΜΕΝΟ.

Επιλογή προγράμματος 2:
Για να διαλέξετε το πρόγραμμα γυρίστε τον ρυθμιστή (L) δεξιόστροφα φέροντας σε αντιστοιχία τον αριθμό που αναγράφεται στον ρυθμιστή με τον αριθμό της πλακέτας.

● Γυρίστε το ρυθμιστή θερμοκρασίας (I) σε θερμοκρασία όχι μεγαλύτερη από 60C.

● Ανοίξτε το συρτάρι του απορρυπαντικού (A).

IT

ESEMPIO DI USO:

Guardi la tabella dei programmi di lavaggio, vedrà come Candy le consiglia di comportarsi:

● Si assicuri che sulle etichette dei capi ci sia scritto "60° C".

● Apra l'oblò con il tasto (B).

● Riempia il cestello con 5 kg massimo di biancheria asciutta

● Chiuda l'oblò.

ATTENZIONE:
NELL'IMPOSTARE IL PROGRAMMA SI ASSICURI CHE IL TASTO MARCIA/ARRESTO NON SIA INSERITO.

Selezioni il programma 2: il programma viene scelto ruotando la manopola (L) nel SENSO ORARIO e facendo coincidere il numero del programma con l'indice.

● Porti la manopola della temperatura (I) su 60°C massimo

● Apra il cassetto detersivo (A).

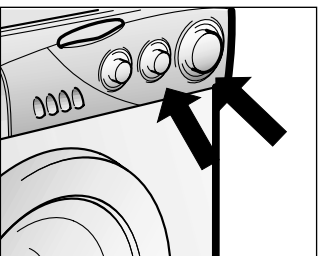
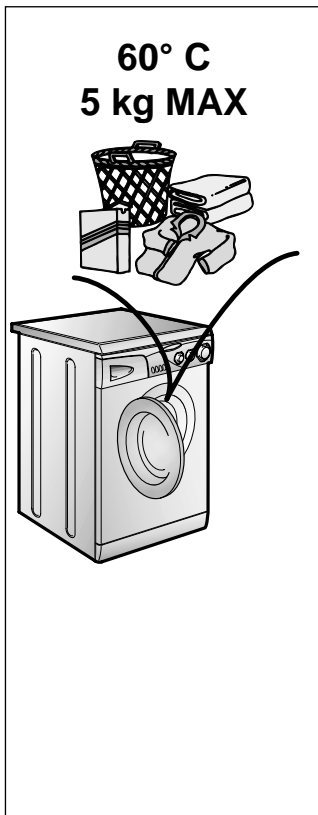

FR

EXEMPLE:

Consulter le tableau des divers programmes de lavage et vous trouverez les conseils de Candy:

● Les étiquettes doivent indiquer "60° C".

● Ouvrir le hublot à l'aide de la touche (B).

● Remplir le tambour (maxi. 5 kg de linge sec).

● Fermer le hublot.

ATTENTION:
AU MOMENT DE CHOISIR LE PROGRAMME VERIFIER QUE LA TOUCHE MARCHE/ARRET NE SOIT PAS ENFONCEE.

Choisir le programme 2: pour choisir le programme, tourner la manette (L) DANS LE SENS DES AIGUILLES D'UNE MONTRE et faire coïncider le numéro du programme avec l'index.

● Placer la manette de la température (I) sur 60°C maxi.

● Ouvrir le tiroir à produits lessiviels (A).

PT

EXEMPLO:

As recomendações da Candy constam da tabela de programas de lavagem, cuja consulta aconselhamos:

● Certifique-se de que as etiquetas das peças de roupa a lavar indicam que podem ser lavadas a 60°C.

● Prima a tecla de abertura da porta (B) para abrir a porta.

● Carregue a máquina com um máximo de 5 kg de roupa seca.

● Feche a porta da máquina.

ATENÇÃO:
AO SELECIONAR O PROGRAMA DE LAVAGEM ASSEGURE-SE DE QUE A MÁQUINA NÃO ESTEJA LIGADA, OU SEJA, DE QUE A TECLA DE LIGAR/DESLIGAR NÃO ESTEJA PREMIDA.

Selecione o programa 2: Para seleccionar o programa deverá rodar o botão de selecção do programa de lavagem (L) no SENTIDO DOS PONTEIROS DO RELOGIO até o número do programa pretendido coincidir com a marca.

● Selecione a temperatura máxima de lavagem (60°C) com o respectivo botão de selecção (I).

● Abra a gaveta para detergente (A).

RU

Пример ИСПОЛЬЗОВАНИЯ
Посмотрите таблицу программ стирки. Вы увидите как Канди рекомендует себя вести.

● Убедитесь, что на этикетках изделий имеется надпись "60°C".

● Откройте люк, нажав на клавишу В.

● Загрузите барабан максимально 5 кг сухого белья.

● Закройте люк.

Внимание!
При установке программ убедитесь, что клавиша вкл/выкл не нажата.

Выбор программы 2:
Программа выбирается вращением ручки L по часовой стрелке до совмещения указателя с номером программы.

● Установите ручку регулировки температуры I максимум на 60°C.

● Выдвиньте контейнер для мощных средств А.

EL

● Βάλτε 60 γραμμάρια απορρυπαντικού στο τμήμα II για την κυρίως πλύση.

● Βάλτε 100 κ.εκατοστά λευκαντικού στο τμήμα  για το λευκαντικό.

● Βάλτε 50 κ.εκατοστά από κάποιο πρόσθετο καθαριστικό εάν επιθυμείτε στο τμήμα με την ένδειξη .

● Κλείστε το συρτάρι του απορρυπαντικού (A).

● Βεβαιωθείτε ότι η παροχή του νερού είναι ανοιχτή.

● Βεβαιωθείτε ότι ο σωλήνας εκροής βρίσκεται στη θέση του.

● Πιέστε το πλήκτρο έναρξης λειτουργίας ON (C). Το λαμπάκι (G) θα ανάψει. Το πλυντήριο θα ολοκληρώσει το πρόγραμμα που έχετε επιλέξει.

● Μετά το τέλος του προγράμματος πιέστε το πλήκτρο παύσεως λειτουργίας OFF(C). Το λαμπάκι θα σβήσει.

● Ανοίξτε την πόρτα και αδειάστε το πλυντήριο.

ΓΙΑ ΟΛΟΥΣ ΤΟΥΣ ΤΥΠΟΥΣ ΠΛΥΣΙΜΑΤΟΣ ΣΥΜΒΟΥΛΕΥΤΕΙΤΕ ΤΟΝ ΠΙΝΑΚΑ ΜΕ ΤΑ ΠΡΟΓΡΑΜΜΑΤΑ ΚΑΙ ΑΚΟΛΟΥΘΕΙΤΕ ΤΙΣ ΔΙΑΔΙΚΑΣΙΕΣ ΜΕ ΤΗ ΣΕΙΡΑ ΠΟΥ ΔΙΝΟΝΤΑΙ.

IT

● Metta nella 2^a vaschetta II di lavaggio 60 g di detersivo.

● Metta 100 cc di candeggina nella vaschetta candeggino .

● Metta 50 cc dell'additivo che desidera nella vaschetta additivo .

● Chiuda il cassetto detersivo (A).

● Si assicuri che il rubinetto dell'acqua sia aperto.

● Che lo scarico sia in posizione regolare.

● Prema il pulsante di marcia (C) si accenderà la segnalazione luminosa (G). La lavatrice svolgerà il programma che le ha ordinato.

● Al termine prema il tasto (C) di marcia/arresto, si spegneranno le segnalazioni luminose.

● Apra l'oblò e tolga i tessuti.

PER QUALSIASI TIPO DI LAVAGGIO CONSULTI SEMPRE LA TABELLA DEI PROGRAMMI E SEGUA LA SEQUENZA DELLE OPERAZIONI COME INDICATO

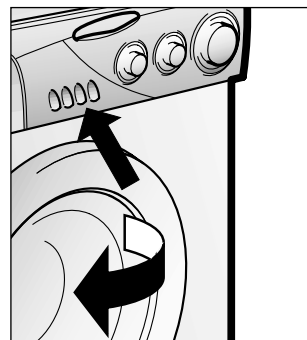
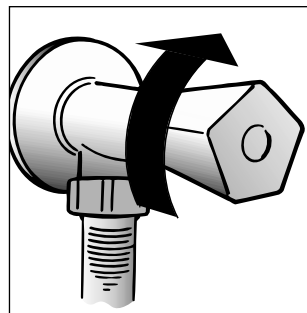
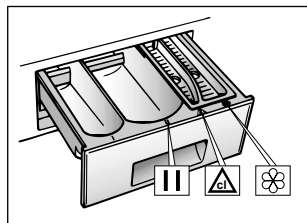
**FR**

● Remplir le deuxième bac II de lavage avec 60 g de produit.

● Remplir le bac de  blanchissage avec 100 cc d'eau-de-javel.

● En cas de besoin, remplir le bac des additifs avec 50 cc de produit .

● Fermer le tiroir (A).

● Vérifier que le robinet d'eau soit ouvert.

● Vérifier que la vidange soit placée correctement.

● Appuyer sur le bouton de mise en route (C). Le témoin de fonctionnement (G) s'allumera. La machine accomplira le programme demandé.

● A la fin, appuyer sur la touche (C) marche/arrêt et la lampe-témoin s'éteindra.

● Ouvrir le hublot et retirer le linge.

POUR TOUTS LES TYPES DE LAVAGE CONSULTER TOUJOURS LE TABLEAU DES PROGRAMMES ET SUIVRE LA SEQUENCE DES OPERATIONS INDIQUEE.

PT

● Para 5 kg de roupa deverá deitar 60 g de detergente no segundo compartimento da gaveta para detergente.

● Para 5 kg de roupa deverá deitar 100 cc de branqueador no respectivo compartimento. .

● Para 5 kg de roupa deverá deitar 50 cc do aditivo pretendido no compartimento para aditivos .

● Feche a gaveta para detergente (A).

● Certifique-se de que a torneira de alimentação de água esteja aberta.

● Certifique-se também de que o tubo de descarga esteja bem colocado.

● Prima a tecla (C) para ligar a máquina.

● O indicador luminoso de funcionamento (G) acender-se-á.

● A máquina executará o programa seleccionado, ou seja, neste caso, o programa 2.

● Quando o programa chegar ao fim pressione a tecla de ligar/desligar (C) para desligar a máquina. O indicador luminoso (G) apagar-se-á.

● Abra a porta e retire a roupa da máquina.

A TABELA DE PROGRAMAS CONTÉM INFORMAÇÕES SOBRE TODOS OS TIPOS DE LAVAGEM. CONSULTE-A PARA ESCOLHER O PROGRAMA ADEQUADO À ROUPA QUE VAI LAVAR, E SIGA AS OPERAÇÕES PELA ORDEM AQUI APRESENTADA.

RU

● Насыпьте в отделение II порошок (60 г) для 5 кг белья.

● Налейте 100 г отбеливателя в отделение  для 5 кг белья.

● Налейте 50 г желаемой добавки в отделение  для 5 кг белья.

● Задвиньте контейнер A.

● Убедитесь, что водопроводный кран открыт.

● Убедитесь, что трубка слива воды закреплена правильно.

● Нажмите на клавишу (C) вкл/выкл, загорится индикатор G. Стиральная машина выполнит заданную программу.

● По окончании программы нажмите клавишу (C) вкл/выкл, машина выключится, светящийся индикатор погаснет.

● Откройте люк и извлеките белье.

Перед любой стиркой консультируйтесь с таблицей программ и соблюдайте последовательность операций, рекомендованную этой таблицей.

ΚΕΦΑΛΑΙΟ 12

Καθαρισμός και
συνήθης συντήρηση

Μην χρησιμοποιείτε σύρμα, οινόπνευμα ή διαλυτικό για να καθαρίσετε την εξωτερική επιφάνεια του πλυντηρίου. Αρκεί το καθαρίσμα με υγρό πανί.

Για τη συντήρηση του πλυντηρίου δε χρειάζεται παρά να:

- καθαρίσετε το συρτάρι του απορρυπαντικού
- καθαρίσετε το φίλτρο
- μεταφορά ή μεγάλες περίοδοι μη χρήσεως του πλυντηρίου

**ΚΑΘΑΡΙΣΜΟΣ ΤΟΥ ΣΥΡΤΑ-
ΡΙΟΥ ΑΠΟΡΡΥΠΑΝΤΙΚΟΥ**

Παρόλο που η διαδικασία αυτή δεν είναι αυστηρώς απαραίτητη, σας συμβουλεύουμε να καθαρίζετε τις θήκες του απορρυπαντικού, του λευκαντικού και των υπολοίπων καθαριστικών περιστασιακά.

Ξεπλύνετε με νερό.

Ξαναβάλτε τις θήκες στη θέση τους.

CAPITOLO 12

PULIZIA E
MANUTENZIONE
ORDINARIA

Per la Sua lavatrice all'esterno non usi abrasivi, alcool e/o diluenti, basta solo una passata con un panno umido.

La lavatrice ha bisogno di pochissime manutenzioni:

- Pulizia vaschette.
- Pulizia filtro.
- Traslochi o lunghi periodi di fermo macchina.

PULIZIA VASCHE

Anche se non strettamente necessario è bene pulire saltuariamente le vaschette da detersivo, candeggiante e additivi.

Per questa operazione basta che le estragga con una leggera forza.

Pulisca tutto il contenuto sotto un getto d'acqua.

Reinserisca il tutto nella propria sede.

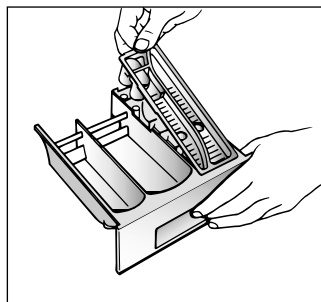
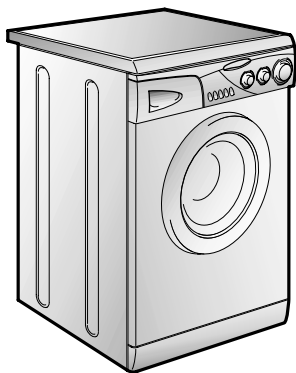

CHAPITRE 12

NETTOYAGE ET
ENTRETIEN
ORDINAIRE

Ne jamais utiliser de produits abrasifs, d'alcool et/ou de diluant, pour laver l'extérieur de votre machine; il suffit de passer un chiffon humide.

La machine n'a besoin que de peu d'entretien:

- Nettoyage des bacs.
- Nettoyage filtre.
- Déménagements ou longues périodes d'arrêt de la machine.

NETTOYAGE DES BACS

Même si cette opération n'est pas strictement nécessaire, il vaut mieux nettoyer de temps en temps les bacs à produits lessiviels.

Il suffit de tirer légèrement sur le tiroir pour l'extraire.

Nettoyer le tiroir sous un jet d'eau.

Remettre le tiroir dans sa niche.

CAPÍTULO 12

LIMPEZA E
MANUTENÇÃO DA
MAQUINA

Não utilize produtos abrasivos, com álcool, soluções alcoólicas e/ou diluentes para limpar as paredes externas da máquina: basta passar um pano húmido para a limpar.

Esta máquina exige muito pouca manutenção:

- Limpeza da gaveta para detergentes.
- Limpeza do filtro.
- Adopção de medidas especiais quando a máquina vai ser mudada de sítio (mudança de casa, por exemplo) ou quando a máquina estiver muito tempo sem funcionar.

**LIMPEZA DA GAVETA PARA
DETERGENTE**

Embora não seja estritamente necessário, é recomendável limpar ocasionalmente os resíduos de detergente, de branqueador e de aditivos da gaveta para detergente.

Para tal, deverá puxar suavemente a gaveta toda para fora.

Lave cuidadosamente cada um dos compartimentos sob um jacto de água, e volte a colocar a gaveta na máquina.

ПАРАГРАФ 12

ЧИСТКА
И УХОД ЗА
МАШИНОЙ

Для внешней чистки машины не пользуйтесь абразивными средствами, спиртом и/или растворителями. Для этого достаточно протереть машину влажной салфеткой.

Машина требует небольшого ухода:

- очистки ванночек (отделений) контейнера для мощных средств
- очистки фильтра
- при перемещении или длительной остановке машины.

Очистка контейнера мощных средств

Рекомендуется время от времени очищать отделения для отбеливателя и смягчителя.

Для этого необходимо без особых усилий вынуть ванночки из контейнера.

Промойте контейнер и ванночки струей воды.

Снова поставьте все на место.

ΚΑΘΑΡΙΣΜΟΣ ΦΙΛΤΡΟΥ

Το πλυντήριο διαθέτει ειδικό φίλτρο που συγκρατεί μεγάλα αντικείμενα (πχ. κέρματα, κουμπιά κλπ.) εμποδίζοντας με αυτό τον τρόπο την απόφραξη της αποχέτευσης. Η διαδικασία καθαρισμού του φίλτρου έχει ως εξής:

- Βγάλτε την ποδιά όπως βλέπεται στο σχήμα
- Χρησιμοποιήστε το κάλυμμα αυτό σα δίσκο για να συλλέξετε κάποια ποσότητα νερού που έχει απομείνει στο φίλτρο.
- Χαλαρώστε τη βίδα που συγκρατεί το φίλτρο.
- Ξεβιδώστε το φίλτρο, στρίβοντας αριστερόστροφα, έως ότου σταματήσει σε κάθετη θέση.
- Βγάλτε το φίλτρο και καθαρίστε το.
- Μετά τον καθαρισμό, βάλτε το φίλτρο στη θέση του γυρίζοντας την εγκοπή που βρίσκεται στη βάση του δεξιόστροφα. Ακολουθείστε τις διαδικασίες που περιγράφονται παραπάνω κατά την αντίθετη σειρά.

ΜΕΤΑΦΟΡΑ Η ΜΕΓΑΛΕΣ ΠΕΡΙΟΔΟΙ ΜΗ ΧΡΗΣΕΩΣ ΤΟΥ ΠΛΥΝΤΗΡΙΟΥ

Όταν το πλυντήριο πρόκειται να μεταφερθεί ή εάν πρόκειται να μείνει αχρησιμοποίητο για μεγάλο χρονικό διάστημα σε χώρο που δε θερμαίνεται, ο σωλήνας εκροής πρέπει να αδειάζεται τελείως.

Το πλυντήριο πρέπει να είναι κλειστό και η πρίζα να έχει βγει. Φέρτε μια λεκάνη. Τραβήξτε τον σωλήνα εκροής ώστε να απελευθερωθεί από το άγκιστρο, και αφήστε τον χαμηλά πάνω από τη λεκάνη έως ότου αδειάσει όλο το νερό.

Επαναλάβετε την ίδια διαδικασία με τον σωλήνα παροχής νερού.

PULIZIA FILTRO

La lavatrice è dotata di uno speciale filtro in grado di trattenere i residui più grossi che potrebbero bloccare lo scarico (monete, bottoni, ecc.) che possono così essere facilmente recuperati. Quando lo deve pulire si comporti così:

- Tolga lo zoccolo come mostrato in figura.
- Utilizzi lo zoccolo per raccogliere l'acqua residua del filtro.
- Allenti la vite che fissa il filtro.
- Ruoti il filtro in senso antiorario fino all'arresto, in posizione verticale.
- Lo estragga e lo pulisca.
- Dopo averlo pulito osservi la tacca e lo rimonti seguendo in senso contrario tutte le operazioni precedentemente descritte.

TRASLOCHI O LUNGI PERIODI DI FERMO MACCHINA

Per eventuali traslochi o qualora la macchina restasse ferma a lungo in luoghi non riscaldati, è necessario svuotare completamente da ogni residuo di acqua tutti i tubi.

A corrente disinserita, stacchi il tubo dalla fascetta e lo porti, verso il basso, sul catino, fino alla completa fuoriuscita dell'acqua.

Al termine ripeta l'operazione in senso inverso.

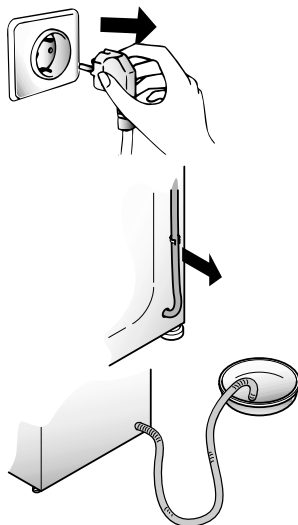
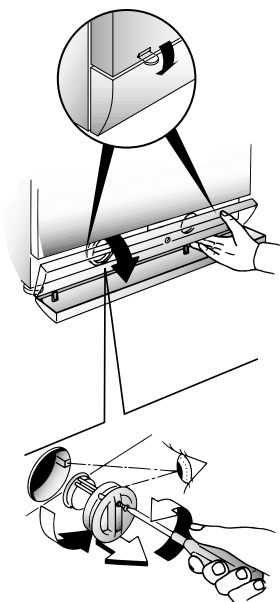

NETTOYAGE FILTRE

La machine à laver est équipée d'un filtre spécial qui peut retenir les résidus les plus gros qui pourraient bloquer le tuyau d'évacuation (pièces de monnaie, boutons, etc.). Ce dispositif permet de les récupérer facilement. Pour nettoyer le filtre, suivre les indications ci-dessous:

- Enlever le socle comme indique dans la figure.
- Utiliser la base pour recueillir l'eau qui reste dans le filtre.
- Desserrer la vis qui fixe le filtre.
- Tourner dans le sens anti-horaire des aiguilles d'une montre jusqu'à l'arrêt, en position verticale.
- Enlever et nettoyer.
- Après avoir nettoyé, utilisez l'entaille et remontez le filtre en faisant toutes les opérations précédentes dans le sens inverse.

DEMEMAGEMENTS OU LONGUES PERIODES D'ARRET DE LA MACHINE

En cas de déménagement, ou de longues périodes d'arrêt de la machine dans des endroits non chauffés, il faut vidanger soigneusement tous ses tuyaux.

Débrancher le courant et se servir d'un seau. Enlever la bague sur le tuyau et le plier vers le bas, dans le seau, jusqu'à ce qu'il ne sorte plus d'eau.

Après cette opération, la répéter en sens inverse.

LIMPEZA DO FILTRO

A máquina dispõe de um filtro especial, concebido para recolher objectos grandes que poderiam impedir a descarga de água (moedas, botões, etc.), possibilitando, desta forma, uma fácil recuperação desses objectos.

Este filtro, que se encontra atrás do rodapé, deverá ser limpo a intervalos regulares.

Para maior segurança, siga atentamente estas instruções:

- Desligue a ficha do cabo de alimentação de corrente da tomada, e esvazie a máquina de toda a água.
- Remova o rodapé da máquina como representado na figura.
- Utilize o rodapé para recolher a água existente no filtro.
- Desaperte o parafuso de fixação do filtro.
- Rode a tampa do filtro no sentido contrário ao dos ponteiros do relógio até atingir o batente (posição vertical).
- Retire o filtro e limpe-o.
- Depois de limpo, volte a colocar o filtro, assegurando-se de que a saliência esteja perfeitamente alinhada com o respectivo recorte, e rode o filtro no sentido dos ponteiros do relógio. Siga as instruções acima referidas pela sua ordem inversa para voltar a colocar a tampa do filtro, o rodapé, etc.

O QUE FAZER SE MUDAR A MÁQUINA DE SÍTIO OU SE A MÁQUINA ESTIVER MUITO TEMPO SEM FUNCIONAR

Caso tenha de transportar a máquina, ou sempre que esta estiver sem trabalhar por um período de tempo prolongado num local não aquecido, deverá escoar totalmente a água de todas as mangueiras.

Para tal, deverá desligar previamente a máquina da corrente, retirando a respectiva ficha da tomada. Irá necessitar de um recipiente para recolher a água.

Solte o tubo de alimentação de água do respectivo suporte, puxe-o para baixo e esvazie toda a água para um recipiente depois da água ter sido esvaziada volte a colocar o tubo no respectivo suporte.

Repita esta operação para o tubo de esgoto da água.

Очистка фильтра

В машине установлен специальный фильтр, задерживающий крупные частицы, предметы, оцесы, которые могут засорить слив воды (монеты, пуговицы и т.д.) и их легко извлечь из фильтра.

Для этого необходимо:

- Откройте поддон, как показано на рисунке.
- воспользуйтесь цоколем для сбора остатков воды в гнезде фильтра;
- ослабьте винт, фиксирующий фильтр;
- поверните фильтр по часовой стрелке до его остановки в вертикальном положении;
- извлеките фильтр и очистите его;
- после очистки фильтра осмотрите его и поставьте на место, следуя обратному порядку операций, описанных выше.

Перемещение или остановка машины на длительный период

При возможном перемещении машины или остановке ее на длительный период в неотопляемом помещении, необходимо полностью слить воду из машины и трубки слива.

Для этого необходимо отсоединить вилку от розетки, сливную трубку освободить из зажимов, опустить ее до пола, слить воду.

Освободив машину от воды, закрепите сливную трубку в фиксаторе. В завершение выполните операцию в обратном порядке.

ΠΡΟΒΛΗΜΑ	ΑΙΤΙΑ	ΛΥΣΗ
1. Δεν λειτουργεί κανένα πρόγραμμα	Δεν έχετε βάλει την πρίζα	Βάλτε την πρίζα
	Δεν έχετε ανοίξει τον κεντρικό διακόπτη	Ανοίξτε τον κεντρικό διακόπτη (ON/OFF)
	Δεν τροφοδοτείται με ρεύμα	Ελέγξτε
	Έχει πέσει η ασφάλεια	Ελέγξτε
	Η πόρτα του πλυντηρίου είναι ανοικτή	Κλείστε την πόρτα του πλυντηρίου
2. Δεν παίρνει νερό	Αίτια κατηγορίας (1)	Ελέγξτε
	Η βρύση παροχής νερού είναι κλειστή	Ανοίξτε τη βρύση παροχής νερού
	Ο χρονοδιακόπτης δεν βρίσκεται στη σωστή θέση	Βάλτε το χρονοδιακόπτη στη σωστή θέση
3. Δεν αδειάζει νερό	Ο σωλήνας εκροής έχει τσαπίσει	Ισιώστε το σωλήνα εκροής
	Κάποιο αντικείμενο έχει φράξει το φίλτρο	Ελέγξτε το φίλτρο
4. Νερά στο πάτωμα γύρω από το πλυντήριο	Διαρροή στο σημείο σύνδεσης της βρύσης με το σωλήνα παροχής νερού	Μετακινήστε το πλυντήριο και σφίξτε το σωλήνα στη βρύση
5. Δεν στίβει	Το πλυντήριο δεν έχει αδειάσει το νερό	Περιμένετε έως ότου αδειάσει το νερό
	Έχετε πατήσει το πλήκτρο ΟΧΙ ΣΤΙΨΙΜΟ (δεν υπάρχει σε όλα τα μοντέλα)	Γυρίστε το ρυθμιστή προγράμματος στην ένδειξη για στίψιμο
6. Δυνατή δόνηση κατά το στίψιμο	Το πλυντήριο δεν είναι τελειώς οριζινομημένο	Προσαρμόστε τα ειδικά πέλματα
	Οι σύνδεσμοι μεταφοράς δεν έχουν αφαιρεθεί	Αφαιρέστε τους συνδέσμους μεταφοράς
	Τα ρούχα δεν είναι ομοιόμορφα κατανεμημένα	Κατανέμετε ομοιόμορφα τα ρούχα στον κάδο

Εάν το πρόβλημα συνεχίζει να υφίσταται, επικοινωνήστε με το κέντρο τεχνικής βοήθειας της Candy. Για πιο γρήγορη εξυπηρέτηση δώστε τον αριθμό του μοντέλου του πλυντηρίου, που θα βρείτε σε ειδική ταμπέλα στο εσωτερικό του ανοίγματος της πόρτας του πλυντηρίου ή στο πιστοποιητικό της εγγύησης.

Προσοχή

1 Η χρήση απορρυπαντικών που είναι φιλικά προς το περιβάλλον και δεν περιέχουν φωσφορικά άλατα μπορεί να έχει ως αποτέλεσμα:

- Το νερό κατά το ξέβγαλμα μπορεί να είναι πιο θολό λόγω λευκών υπολειμμάτων του απορρυπαντικού
- Το γεγονός αυτό δεν επηρεάζει την αποτελεσματικότητα του ξέβγαλματος.
- Παρουσία λευκών υπολειμμάτων στα ρούχα κατά το τέλος της πλύσης. Τα υπολείμματα αυτά δεν ενσωματώνονται στο ύφασμα και δεν επηρεάζουν τα χρώματα.
- Παρουσία αφρού κατά το τελευταίο ξέβγαλμα, δεν σημαίνει απαραίτητα ατελές ξέβγαλμα.
- Μη ιονικοί επιφανειακοί ενεργητικοί παράγοντες που περιέχονται στα απορρυπαντικά πλυντηρίων είναι δύσκολο να αφαιρεθούν από τα ρούχα και έστω και σε μικρές ποσότητες, μπορούν να κάνουν ορατό το σχηματισμό αφρού.
- Στις περιπτώσεις αυτές, τα επιπλέον ξέβγαλματα δεν προσφέρουν κανένα αποτέλεσμα.

2 Εάν το πλυντήριο δε λειτουργεί, ελέγξτε τις περιπτώσεις που αναγράφονται παραπάνω προτού ειδοποιήσετε την υπηρεσία τεχνικής βοήθειας της Candy.

Ο κατασκευαστής δε φέρει καμία ευθύνη για τυχόν λάθη κατά την εκτύπωση του φυλλαδίου αυτού. Ο κατασκευαστής έχει επίσης το δικαίωμα να προβεί σε τροποποιήσεις των προϊόντων χωρίς βεβαίως να αλλάξει τα βασικά χαρακτηριστικά τους.

ANOMALIA	CAUSA	RIMEDIO
1. Non funziona con qualsiasi programma	Spina corrente elettrica non inserita nella presa	Inserire la spina
	Tasto interruttore generale non inserito	Inserire tasto. Interruttore generale
	Manca energia elettrica	Controllare
	Valvole impianto elettrico guaste	Controllare
	Sportello aperto	Chiudere sportello
2. Non carica acqua	Vedi cause 1	Controllare
	Rubinetto acqua chiuso	Aprire il rubinetto acqua
	Timer non correttamente posizionato	Posizionare timer correttamente
3. Non scarica acqua	Tubo di scarico piegato	Raddrizzare tubo di scarico
	Presenza corpi estranei nel filtro	Ispezionare filtro
4. Presenza di acqua sul pavimento attorno alla lavabiancheria	Perdita della guarnizione posta tra rubinetto e tubo carico	Sostituire guarnizione e stringere bene tubo e rubinetto
5. Non centrifuga	La lavabiancheria non ha ancora scaricato l'acqua	Attendere alcuni minuti, la macchina scaricherà
	"Esclusione centrifuga" inserita (solo per alcuni modelli)	Disinserire tasto "esclusione centrifuga"
6. Forti vibrazioni durante la centrifuga	Lavabiancheria non perfettamente in piano	Regolare gli appositi piedini regolabili.
	Staffe di trasporto non ancora asportate	Asportare staffe di trasporto
	Carico biancheria non uniformemente distribuito	Distribuire in modo uniforme la biancheria

Se il malfunzionamento dovesse persistere si rivolga al Centro di Assistenza Tecnica Candy comunicando il modello di lavabiancheria, riportato sulla targhetta posta sul mobile all'interno dell'oblò o sul foglio di garanzia. Fornendo tali informazioni otterrete un intervento più tempestivo ed efficace.

Attenzione:

1 L'utilizzo di detersivi ecologici senza fosfati può produrre i seguenti effetti:

- l'acqua di scarico dei risciacqui risulta più torbida per la presenza di zeoliti in sospensione senza che l'efficacia del risciacquo ne risulti pregiudicata
- presenza di polvere bianca (zeoliti) sulla biancheria al termine del lavaggio che non si ingloba nei tessuti e non ne altera il colore.
- La presenza di schiuma nell'acqua dell'ultimo risciacquo non è necessariamente indice di una cattiva sciacquatura.
- I tensioattivi anionici presenti nelle formulazioni dei detersivi per lavabiancheria, risultano spesso difficilmente allontanabili dalla biancheria stessa e, anche in minima quantità, possono produrre vistosi fenomeni di formazione di schiuma.
- L'esecuzione di ulteriori cicli di risciacquo, in casi come questi, non comporta alcun beneficio.

2 Se la Sua lavabiancheria non funzionasse, prima di chiamare il Centro di Assistenza Tecnica Candy eseguire i controlli sopradescritti.

ANOMALIE	CAUSE	REMEDE
1. Aucun fonctionnement sur n'importe quel programme	La fiche n'est pas introduite dans la prise de courant	Brancher la prise
	L'interrupteur général n'est pas branché	Brancher l'interrupteur général
	L'alimentation électrique est coupée	Contrôler
	Les valves de l'installation électrique sont défectueuses	Contrôler
	Portillon ouvert	Fermer le portillon
2. Absence d'alimentation d'eau	Voir cause 1	Contrôler
	Robinet de l'eau fermé	Ouvrir le robinet d'alimentation d'eau
	Programmeur mal positionné	Positionner correctement le programmeur
3. L'eau n'est pas évacuée	Tuyau de vidange plié	Redresser le tuyau de vidange
	Présence de corps étrangers dans le filtre	Inspecter le filtre
4. Présence d'eau sur le sol tout autour de la machine	Fuite du joint se trouvant entre le robinet et le tuyau de remplissage	Remplacer le joint et serrer à fond le tube sur le robinet
5. La machine n'essore pas	La machine n'a pas encore évacué l'eau	Attendre quelques minutes et la machine évacuera l'eau
	La fonction "Exclusion essorage" est introduite (exclusivement sur certains modèles)	Relever la touche "exclusion essorage"
6. De fortes vibrations pendant la phase d'essorage	La machine n'est pas à niveau	Régler les pieds
	Les étriers de transport n'ont pas été enlevés	Enlever les étriers de transport
	La charge de linge n'est pas répartie de façon uniforme	Répartir le linge de façon uniforme

Si le mauvais fonctionnement persiste, adressez-vous au Centre d'Assistance Technique Candy; communiquez le nom du modèle indiqué sur la plaque-signalétique se trouvant sur la carrosserie à l'intérieur du hublot ou sur le certificat de garantie.

En indiquant ces informations vous obtiendrez une intervention plus rapide et efficace.

1 L'utilisation des produits écologiques sans phosphates peut produire les effets suivants:

- L'eau de vidange du rinçage est trouble à cause de zéolites en suspension; l'efficacité du rinçage n'est absolument pas compromise;
- Présence de poudre blanche (zéolites) sur le linge à la fin du lavage: cette poudre ne pénètre pas dans le tissu et n'en altère pas la couleur;
- présence de mousse dans l'eau du dernier rinçage: elle ne signifie pas pour autant un mauvais rinçage;
- Les tensioactifs anioniques de la formule des produits pour machines à laver, s'enlèvent difficilement du linge et, même en toute petite quantité, ils peuvent provoquer d'importants phénomènes de formation de mousse;
- L'exécution d'autres cycles de rinçage, en de tels cas, n'apporte aucun avantage.

2 Avant d'appeler le Centre d'Assistance technique Candy, si votre machine ne fonctionne pas, effectuer les contrôles susmentionnés.

AVARIA	CAUSA PROVÁVEL	ACÇÃO NECESSÁRIA
1. O programa não funciona	A máquina não está ligada à corrente	Ligue a máquina à corrente
	A tecla de ligar/desligar não foi premida	Pressione a tecla
	Falha da alimentação de corrente	Verifique
	Fusível disparado	Verifique e, se necessário, substitua
	A porta não está bem fechada	Feche bem a porta
2. A máquina não mete água	Vide ponto (1)	Verifique
	Torneira de água fechada	Abra a torneira
	Seleção incorrecta de programa	Volte a seleccionar o programa
3. A máquina não despeja a água	Manguera de esgoto dobrada ou torcida	Endireite a manguera
	Presença de um corpo estranho no filtro	Verifique o filtro
4. Água no chão ao pé da máquina	Falta de vedação entre a torneira e a manguera	Substitua o vedante e aparafuse bem a manguera
5. A máquina não faz a centrifugação	A água ainda não foi despejada	Espere alguns minutos
	Tecla "eliminação da centrifugação" premida (alguns modelos)	Solte a tecla
6. Excesso de vibrações durante a centrifugação	Fixações de transporte não foram removidas	Remova-as
	A máquina está mal nivelada	Nivele a máquina com os pés ajustáveis
	A roupa está mal distribuída	Distribua a roupa de modo mais uniforme

Se a máquina continuar a não funcionar entre em contacto com um Serviço de Assistência Técnica Candy. Para que o serviço seja prestado com maior rapidez será recomendável indicar o modelo da máquina, tal como consta da placa de características ou no certificado de garantia.

Atenção:

1 A utilização de um detergente ecológico "sem fosfatos" poderá provocar os seguintes efeitos secundários: durante o ciclo de enxaguamento a água pode apresentar-se turva devido à presença de zeólitos em suspensão, o que não altera a eficácia do enxaguamento; presença de uma película de pó branco (zeólitos) na roupa no fim da lavagem. Esta película não fica incorporada nos tecidos e não altera a sua cor; presença de espuma durante o último enxaguamento, o que não é necessariamente um sinal de um enxaguamento ineficaz; os agentes tenso-ativos não iónicos presentes na composição dos detergentes para máquinas de lavar são frequentemente difíceis de remover da própria roupa e, mesmo que em pequenas quantidades, podem produzir sinais visíveis da formação de espuma; este fenómeno não é eliminado através de enxaguamentos posteriores sucessivos.

2 Se a sua máquina se avariar, antes de chamar um técnico para prestar assistência à sua máquina, proceda às verificações anteriormente referidas.

Salvaguardam-se erros e alterações!

ПАРАГРАФ 13

НЕИСПРАВНОСТИ, ПРИЧИНЫ И ИХ УСТРАНЕНИЕ

НЕИСПРАВНОСТИ	ПРИЧИНЫ	УСТРАНЕНИЕ
1. Машина не работает ни на одной программе	Вилка плохо включена в розетку.	Включить вилку в розетку.
	Не нажата кнопка вкл/выкл.	Нажать кнопку вкл/выкл.
	Отсутствует электроэнергия.	Проверить напряжение.
	Перегорели предохранители (пробки) электросети.	Проверить
	Открыт загрузочный люк.	Закрыть люк.
2. Стиральная машина не заполняется водой	См. 1 причину.	Проконтролировать.
	Закрыт кран подачи воды.	Открыть кран.
	Неправильно установлена ручка L выбора программ стирки.	Проверить установку ручки L выбора программ стирки.
3. Стиральная машина не сливает воду	Засорился фильтр.	Прочистить фильтр.
	Перегнута трубка слива.	Выпрямить трубку слива.
4. Наличие воды на полу вокруг машины	Вода проникает через прокладку между краном и трубкой подачи воды.	Заменить прокладку и затянуть соединение.
5. Стиральная машина не отжимает белье	Еще не слита вода.	Подождать несколько минут, пока машина сольет воду.
	Режим отжима выключен.	Включите режим отжима.
6. Сильные вибрации во время отжима	Машина неровно установлена на полу.	Выровнить при помощи регулируемых ножек.
	Не сняты транспортировочные скобы.	Снять транспортировочные скобы.
	Белье неравномерно распределилось в барабане.	Равномерно распределить белье.

Если не удастся устранить причины плохой работы машины, обратитесь в центр техобслуживания **Канди**, сообщив модель машины, указанную на табличке или в гарантийном талоне. Предоставив эти данные, Вы быстро и эффективно получите соответствующую услугу.

Внимание!

Если Ваша машина не работает, то, прежде чем обращаться в центр техобслуживания, попытайтесь устранить неисправность сами, используя вышеуказанную таблицу.



- EL
- IT
- FR
- PT
- RU

02.02 - 41003067 - Printed in Italy - Imprimé en Italie