

RU
EN
CZ
FR
DE

Инструкция по эксплуатации
User instructions
Automatická pračka
Mode d'emploi
Bedienungsanleitung

CNE 109 T

CANDY

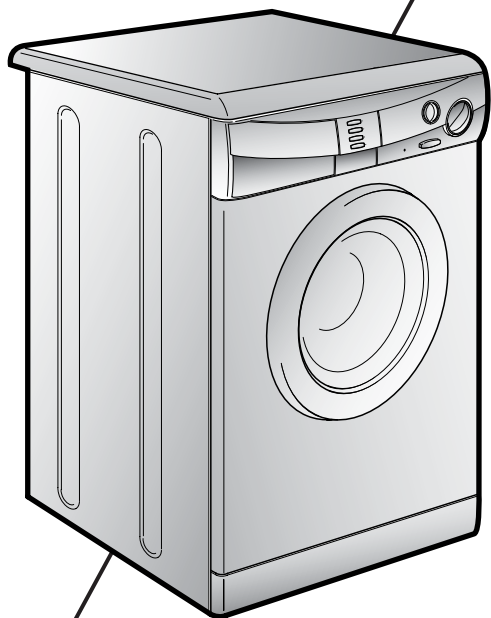

ПОЗДРАВЛЯЕМ!

Приобретя эту стиральную машину **Канди**, Вы решили не идти на компромисс: Вы пожелали лучшее.

Фирма **Канди** рада предложить Вам эту новую стиральную машину - плод многолетних научно-исследовательских работ и приобретенного на рынке, в тесном контакте с потребителем, опыта.

Вы выбрали качество, долговечность и широкие возможности, которые Вам предоставляет эта стиральная машина.

Кроме того **Канди** предлагает Вам широкую гамму электробытовой: стиральные машины, посудомоечные машины, стиральные машины с сушкой, кухонные плиты, микроволновые печи, духовки, варочные панели, холодильники, морозильники.

Спросите у Вашего продавца полный каталог продукции фирмы **Канди**.

Просим Вас внимательно ознакомиться с предупреждениями, содержащимися в этой книжке, которые дадут Вам важные сведения, касающиеся безопасности, установки, эксплуатации и обслуживания, некоторые полезные советы по лучшему использованию машины.

Бережно храните эту книжку инструкций для последующих консультаций.

При общении с фирмой **Канди** или с ее специалистами по техническому обслуживанию постоянно ссылайтесь на модель и номер **G** (если таковой имеется). Практически, ссылайтесь на все, что содержится в табличке.

OUR COMPLIMENTS

With the purchase of this Candy household appliance, you have shown that you will not accept compromises: you want only the best.

Candy is happy to present their new washing machine, the result of years of research and market experience through direct contact with Consumers. You have chosen the quality, durability and high performance that this washing machine offers.

Candy is also able to offer a vast range of other household appliances: washing machines, dishwashers, washer-dryers, cookers, microwave ovens. Traditional ovens and hobs, refrigerators and freezers.

Ask your local retailer for the complete catalogue of Candy products.

Please read this booklet carefully as it provides important guide lines for safe installation, use and maintenance and some useful advice for best results when using your washing machine.

Keep this booklet in a safe place for further consultation.

When contacting Candy or a Customer Services Centre always refer to the Model, No., and G number (if applicable of the appliance see panel).

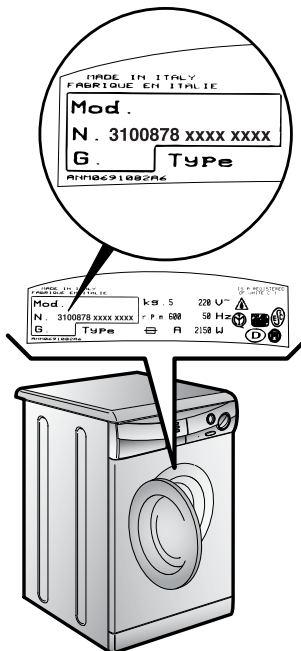
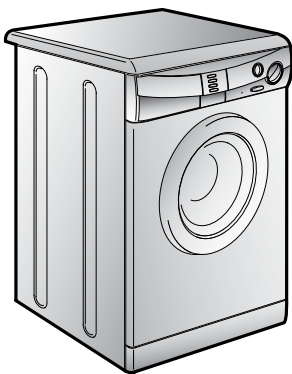
**ÚVOD**

Vážený zákazníku,

Děkujeme Vám, že jste si zakoupil výrobek společnosti **CANDY ČR s.r.o.** Před prvním použitím výrobku si pozorně přečtěte přiložený český návod, který firma **CANDY ČR s.r.o.** dodává, a důsledně se jím řiďte. Návod, který jste k výrobku obdržel, vychází z všeobecné výrobkové řady a z tohoto důvodu může dojít k situaci, že některé funkce, ovládací prvky a příslušenství nejsou určeny pro Váš výrobek. Děkujeme za pochopení.

TOUS NOS COMPLIMENTS

En achetant cet appareil ménager Candy, vous avez démontré que vous n'acceptez aucun compromis: vous voulez toujours ce qu'il y a de mieux.

Candy a le plaisir de vous proposer cette nouvelle machine à laver qui est le résultat d'années de recherches et d'études des besoins du consommateur. Vous avez fait le choix de la qualité, de la fiabilité et de l'efficacité.

Candy vous propose une large gamme d'appareils électroménagers: machines à laver la vaisselle, machines à laver et sécher le linge, cuisinières, fours à micro-ondes, fours et tables de cuisson, hottes, réfrigérateurs et congélateurs.

Demandez à votre Revendeur le catalogue complet des produits Candy.

Nous vous prions de lire attentivement les conseils contenus dans ce livret. Il contient d'importantes indications concernant les procédures d'installation, d'emploi, d'entretien et quelques suggestions utiles en vue d'améliorer l'utilisation de la machine à laver.

Conservez avec soin ce livret: vous pourrez le consulter bien souvent.

Quand vous communiquez avec Candy, ou avec ses centres d'assistance, veuillez citer le Modèle, le n° et le numéro G (éventuellement).

HERZLICHEN GLÜCKWUNSCH!

Mit dem Kauf dieses Candy Elektrogerätes haben Sie bewiesen, daß Sie stets nur das Beste wählen - ohne Kompromisse.

Candy freut sich, Ihnen diese neue Waschmaschine anbieten zu können. Sie ist das Ergebnis jahrelanger Forschung und einer Markterfahrung, die im ständigen direkten Kontakt mit dem Verbraucher gereift ist. Sie haben mit diesem Gerät Qualität, lange Lebensdauer und einen hohen Leistungsstandard gewählt.

Candy bietet Ihnen darüber hinaus eine breite Palette weiterer elektrischer Haushaltsgeräte: Waschmaschinen, Geschirrspüler, Wäschetrockner, Elektroherde, Mikrowellenherde, Backöfen und Kochfelder, Kühl- und Gefrierschränke.

Fragen Sie Ihren Fachhändler nach dem kompletten Candy Katalog.

Lesen Sie bitte aufmerksam die Anweisungen, die Sie in diesem Heft finden. Sie finden dort wichtige Hinweise zur sicheren Installation, zur Bedienung, zur Pflege und zur optimalen Verwendung der Waschmaschine.

Bewahren Sie das Heft für eine spätere Nutzung gut auf.

Geben Sie bitte in allen Mitteilungen an Candy oder an Ihre zuständige Kundendienststelle stets das Modell, die Nummer und die G-Nummer (falls vorhanden), - also praktisch alle Angaben des Typenschildes -, an.

RU
ОГЛАВЛЕНИЕ

Введение
Общие сведения по эксплуатации
Гарантия
Меры безопасности
Технические характеристики
Установка
Описание команд
Контейнер для моющих средств
Выбор программ
Тип белья
Таблицы выбора программ
Стирка
Чистка и уход за машиной
Возможные неисправности

EN
INDEX

Introduction
General points on delivery
Guarantee
Safety Measures
Technical Data
Setting up and Installation
Control Description
Detergent drawer
Selection
The Product
Table of Programmes
Washing
Cleaning and routine maintenance
Faults Search

**ПАРАГРАФ
CHAPTER
KAPITOLA
CHAPITRE
KAPITEL**

1
2
3
4
5
6
7
8
9
10
11
12
13

CZ

OBSAH :

Úvod
Všeobecné pokyny při převzetí výrobku
Záruka
Pokyny pro bezpečné používání pračky
Technické údaje
Ustavení a instalace
Popis ovládacího panelu
Zásobník pracích prostředků
Volba programů
Prádlo
Tabulka programů
Praní
Čištění a běžná údržba
Než zavoláte odborný servis

FR

INDEX

Avant-propos
Notes générales à la livraison
Garantie
Mesures de sécurité
Données techniques
Mise en place, installation
Description des commandes
Tiroir à lessive
Sélection
Le produit
Tableau des programmes
Lavage
Nettoyage et entretien ordinaire
Recherche des pannes

DE

INHALT

Einleitung
Allgemeine Hinweise zur Lieferung
Garantie
Sicherheitsvorschriften
Technische Daten
Inbetriebnahme, Installation
Bedienungsanleitung
Waschmittelbehälter
Programm/Temperaturwahl
Das Produkt
Programmtabelle
Waschen
Reinigung und allgemeine Wartung
Fehlersuche

ПАРАГРАФ 1

ОБЩИЕ
СВЕДЕНИЯ

При покупке убедитесь,
чтобы с машиной были:

- A) ИНСТРУКЦИЯ ПО
ЭКСПЛУАТАЦИИ НА
РУССКОМ ЯЗЫКЕ;
- B) АДРЕСА СЛУЖБ
ТЕХНИЧЕСКОГО
ОБСЛУЖИВАНИЯ;
- C) СЕРТИФИКАТ
ГАРАНТИИ;
- D) ЗАГЛУШКА;
- E) ЖЕСТКОЕ
УСТРОЙСТВО ДЛЯ
ЗАГИБА СЛИВНОЙ
ТРУБЫ;
- F) ВАННОЧКА ДЛЯ
МОЮЩИХ
ЖИДКОСТЕЙ.

ХРАНИТЕ ИХ

Проверьте отсутствие
повреждений машины при
транспортировке. При
наличии повреждений
обратитесь в центр
техобслуживания **Канди**.

CHAPTER 1

GENERAL POINTS
ON DELIVERY

On delivery, check that the
following are included with
the machine:

- A) INSTRUCTION MANUAL
- B) CUSTOMER SERVICE
ADDRESSES
- C) GUARANTEE
CERTIFICATES
- D) CAP
- E) BEND FOR OUTLET TUBE
- F) LIQUID DETERGENT
COMPARTMENT

KEEP THEM IN A SAFE
PLACE

Check that the machine has
not incurred damage during
transport. If this is the case,
contact your nearest Candy
Centre.

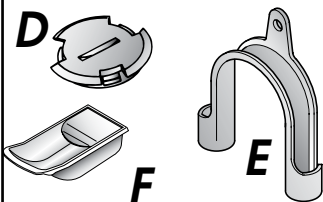
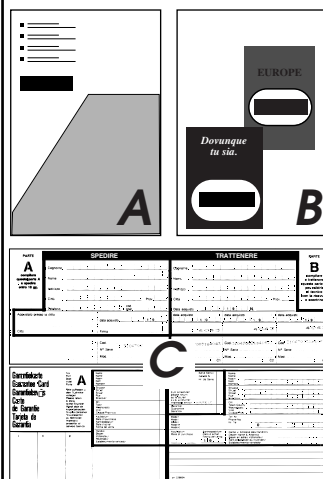
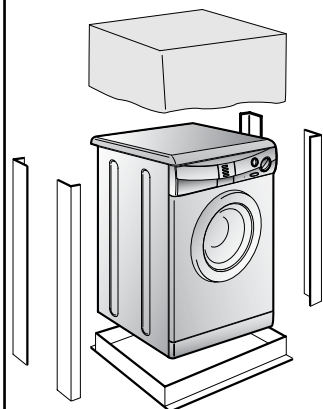

KAPITOLA 1

VŠEOBECNÉ
POKYNY PŘI
PŘEVZETÍ
VÝROBKU.

Při dodání a převzetí
výrobku zkontrolujte pečlivě,
zda bylo dodáno následující
standardní příslušenství:

- A) NÁVOD K OBSLUZE
- B) SEZNAM S ADRESAMI
ODBOBNÝCH
SERVISNÍCH
STŘEDIŠEK
- C) ZÁRUČNÍ LIST
- D) KRYCÍ ZÁTKA
- E) DRŽÁK ODTOKOVÉ
HADICE, TVARU "U"
- F) NÁDOBKA NA TEKUTÉ
PRACÍ PROSTŘEDKY

Z PRAKTICKÝCH
DŮVODŮ PŘÍSLUŠENSTVÍ
UCHOVÁVEJTE NA
BEZPEČNÉM MÍSTĚ.

Při převzetí vybalenou
pračku pečlivě zkontrolujte,
zda nebyla během
přepravy jakkoliv
poškozena. Pokud ano,
reklamujte škody u Vašeho
prodejce.

CHAPITRE 1

NOTES GENERALES
A LA LIVRAISON

A la livraison veuillez
contrôler que le matériel
suivant accompagne la
machine:

- A) LIVRET
D'INSTRUCTIONS
- B) ADRESSES DE SERVICE
APRES VENTE
- C) CERTIFICAT DE
GARANTIE
- D) BOUCHON
- E) COUDES POUR LE TUBE
DE VIDANGE
- F) BAC POUR LES
PRODUITS LIQUIDES

LES CONSERVER

et contrôler que ce matériel
soit en bon état; si tel n'est
pas le cas appelez le centre
Candy le plus proche.

KAPITEL 1

ALLGEMEINE
HINWEISE ZUR
LIEFERUNG

Kontrollieren Sie bei
Anlieferung des Gerätes, ob
das folgende Zubehör
mitgeliefert wurde:

- A) BEDIENUNGSANLEI-
TUNG
- B) VERZEICHNIS DER
KUNDENDIENST-
STELLEN
- C) GARANTIESCHEIN
- D) STÖPSEL
- E) ROHRBOGEN FÜR
ABLAUSCHLAUCH
- F) EINSATZ FÜR
FLÜSSIGWASCHMITTEL

BITTE GUT AUFBEWAHREN

Gerät bei Lieferung auf
eventuelle
Transportschäden
untersuchen und
gegebenenfalls beim
Händler reklamieren.

RU

ПАРАГРАФ 2

ГАРАНТИЯ

Стиральная машина снабжена гарантийным сертификатом, который позволяет Вам пользоваться услугами технического сервиса, за исключением оплаты за вызов, в течение 1 года со дня покупки.

EN

CHAPTER 2

GUARANTEE

The appliance is supplied with a guarantee certificate which allows free use of the Technical Assistance Service.

CZ

KAPITOLA 2

ZÁRUKA

Pro poskytnutí kvalitního záručního a pozáručního servisu uschovejte všechny doklady o koupi a případných opravách výrobku. Doporučujeme Vám po dobu záruční doby uchovat původní obaly k výrobku. Než budete kontaktovat servisní středisko, pečlivě prostudujte záruční podmínky v záručním listě. Obracejte se pouze na autorizovaná servisní střediska.

FR

CHAPITRE 2

GARANTIE

L'appareil est accompagné par un certificat de garantie.

DE

KAPITEL 2

GARANTIE

Der beiliegende Garantieschein ermöglicht die kostenlose Inanspruchnahme des technischen Kundendienstes. Die Garantiezeit beträgt zwei Jahre ab Kaufdatum.

IM SERVICEFALL WENDEN SIE SICH BITTE AN UNSEREN AUTORISIERTEN WERKSUNDENDIENST. DIE SERVICE-NUMMER FÜR DEUTSCHLAND 01805-625562 VERBINDET SIE AUTOMATISCH MIT DEM ZUSTÄNDIGEN GIAS-WERKSUNDENDIENST IN IHRER NÄHE.

ПАРАГРАФ 3

МЕРЫ
БЕЗОПАСНОСТИВНИМАНИЕ!
ПРИ ЛЮБЫХ
ОПЕРАЦИЯХ ЧИСТКИ
И ТЕХНИЧЕСКОГО
ОБСЛУЖИВАНИЯ
СТИРАЛЬНОЙ
МАШИНЫ:

● отключите стиральную машину от сети и выдерните штепсель из розетки;

● перекройте кран подачи воды;

● Канди оснащает все свои машины кабелем с заземлением. Убедитесь в том, что электросеть имеет заземленный провод. В случае его отсутствия, необходимо обращаться к квалифицированному персоналу.

CE Аппаратура фирмы Канди соответствует нормам ЕЭС N 89/336, 73/23 на электрооборудование;

● не касайтесь стиральной машины влажными руками и ногами;

● не работайте со стиральной машиной босиком;

● не применяйте удлинители во влажных и сырых помещениях (ванная, душевая комната).

ВНИМАНИЕ!
ТЕМПЕРАТУРА ВОДЫ
ВО ВРЕМЯ СТИРКИ
МОЖЕТ ДОСТИГАТЬ 90°C.

● прежде чем открыть крышку загрузочного люка, убедитесь в отсутствии воды в барабане.

CHAPTER 3

SAFETY MEASURES

IMPORTANT:
FOR ALL CLEANING
AND MAINTENANCE
WORK

● Remove the plug

● Turn off the water inlet tap.

● All Candy appliances are earthed. Ensure that the main electricity circuit is earthed. Contact a qualified electrician if this is not the case.

CE This appliance complies with Directives 89/336/EEC, 73/23/EEC and following changes.

● Do not touch the appliance with wet or damp hands or feet.

● Do not use the appliance when bare-footed.

● Extreme care should be taken if extension leads are used in bathrooms or shower rooms. Avoid this where possible.

WARNING: DURING THE
WASHING CYCLE, THE
WATER CAN REACH A
TEMPERATURE OF 90°C.

● Before opening the washing machine door, ensure that there is no water in the drum.

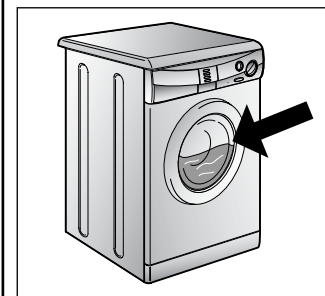
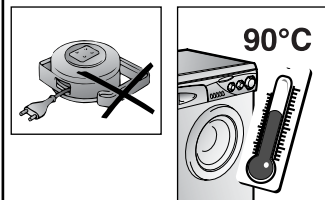
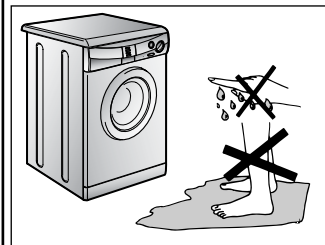
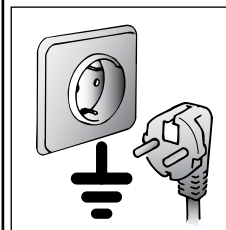
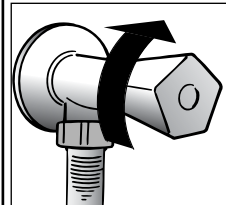
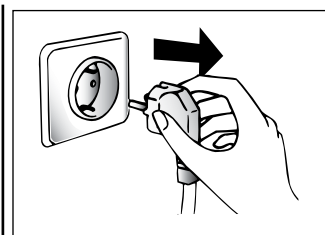

KAPITOLA 3

POKYNY PRO
BEZPEČNÉ
POUŽÍVÁNÍ
PRAČKYPOZOR! NÍŽE UVEDENÉ
POKYNY PLATÍ PRO
JAKÝKOLIV DRUH
ČISTĚNÍ A ÚDRŽBY

● Vytáhněte vidlici el.šňůry ze zásuvky el.sítě

● Uzavřete kohout přívodu vody

● Všechny el.spotřebiče zn.CANDY jsou zemněny. Zajistěte, aby napájecí el.sít' umožňovala ochranu zemněním. V případě pochybnosti nechte prověřit pracovníkem odborné firmy.

CE Toto zařízení odpovídá Směrnícím EHS 89/336 a 73/23 a následným změnám.

● Nedotýkejte se pračky mokřma či vlhkýmá rukama nebo nohama

● Nepoužívejte pračku jste-li bosí.

● Nevyšší pozornost věnujte používání různých adaptérů, rozdvojek a prodlužovacích šňůr v místnostech jako jsou koupelny nebo v místnostech se sprchou. Je-li to možné, vyhněte se jejich používání vůbec.

UPOZORNĚNÍ:
BĚHEM CYKLU PRANÍ
MŮŽE VODA
DOSÁHNOUT TEPLoty
AŽ 90°C

● Před otevřením pračky se ujistěte, že v bubnu není žádná voda

CHAPITRE 3

MESURES DE
SECURITEATTENTION:
EN CAS D'INTERVENTION
DE NETTOYAGE ET
D'ENTRETIEN

● Débrancher la prise de courant.

● Fermer le robinet d'alimentation d'eau.

● Toutes les machines Candy sont pourvues de mise à la terre. Vérifier que l'installation électrique soit alimentée par une prise de terre, en cas contraire demander l'intervention du personnel qualifié.

CE Cet appareil est conforme aux directives 89/336/EEC, 73/23/EEC et modifications successives.

● Ne pas toucher l'appareil pieds nus.

● Autant que possible éviter l'usage de rallonges dans les salles de bains ou les douches.

ATTENTION:
PENDANT LE LAVAGE
L'EAU PEUT ATTEINDRE
90°C.

● Avant d'ouvrir le hublot vérifier que le tambour soit sans eau.

KAPITEL 3

SICHERHEITS-
VORSCHRIFTENZUR BEACHTUNG:
BEI REINIGUNG UND
WARTUNG DES
GERÄTES

● Netzstecker ziehen.

● Wasserzufuhr sperren.

● Alle Candy Geräte sind geerdet. Versichern Sie sich, daß Ihr Stromnetz geerdet ist. Sollte dies nicht der Fall sein, rufen Sie einen Fachmann.

CE Das Gerät entspricht den europäischen Richtlinien 89/336/ECC, 73/23/ECC und deren nachträglichen Änderungen.

● Benutzen Sie nach Möglichkeit keine Verlängerungskabel in Feuchträumen.

ACHTUNG:
JE NACH
WASCHPROGRAMM
KANN SICH DAS
WASSER BIS AUF 90° C
AUFHEIZEN.

● Vor dem Öffnen des Bullauges sicherstellen, daß kein Wasser mehr in der Trommel steht.

RU

● не пользуйтесь тройниками и переходниками;

● не позволяйте детям, инвалидам пользоваться машиной без Вашего наблюдения;

● не тяните за кабель машины и саму машину для отключения ее от электросети;

● не оставляйте машину в условиях атмосферных воздействий (дождь, солнце и т.п.);

● при транспортировке не опирайте машину ее люком на тележку;

Важно!

В случае установки машины на полу, покрытом ковром или ворсистым покрытием, необходимо обратить внимание на то, чтобы вентиляционные отверстия расположенные снизу машины, не были закрыты ворсом.

● поднимайте машину вдвоем, как показано на рисунке;

● в случае неисправности или плохой работы машины, отключите ее, закройте кран подачи воды и не пользуйтесь ею. Для возможного ремонта обращайтесь только в центр техобслуживания **Канди** и требуйте использования оригинальных запчастей.

Несоблюдение этих норм может привести к нарушению безопасности машины.;

● Если кабель питания поврежден, необходимо заменить его специальным кабелем, который можно найти в службе технического обеспечения.

EN

● Do not use adaptors or multiple plugs.

● Do not allow the appliance to be used by children or the incompetent without due supervision.

● Do not pull the mains lead or the appliance itself to remove the plug from the socket.

● Do not leave the appliance exposed to atmospheric agents (rain, sun etc.)

● In the case of removal, never lift the appliance by the knobs or detergent drawer.

● During transportation do not lean the door against the trolley.

Important!

When the appliance location is on carpet floors, attention must be paid so as to ensure that there is no obstruction to the bottom vents.

● Lift the appliance in pairs as illustrated in the diagram.

● In the case of failure and/or incorrect operation, turn the washing machine off, close the water inlet tap and do not tamper with the appliance. Contact a Candy Technical Assistance Centre for any repairs and ask for original Candy spare parts. Avoidance of these norms may compromise the safety of the appliance.

● Should the supply cord (mains cable) be damaged, this is to be replaced by a specific cable available from the after sales service centre.

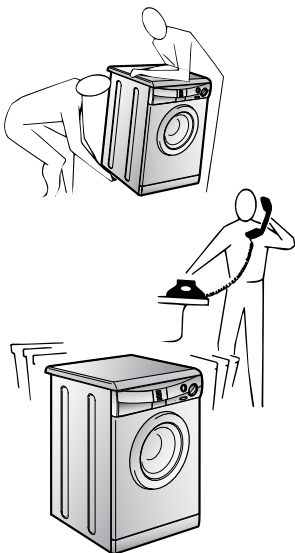
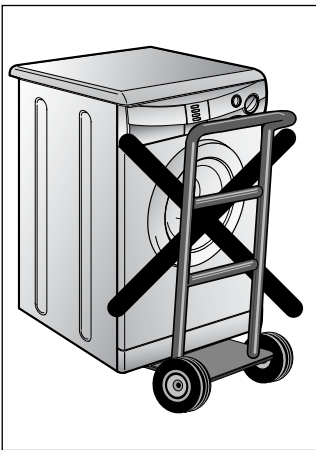
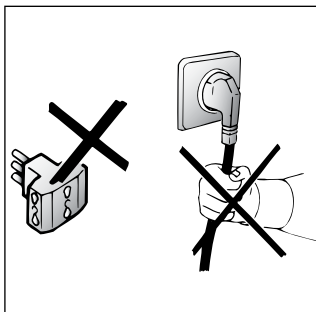
**CZ**

● Nepoužívejte adaptéry nebo vícenásobné zásuvky.

● Nedovolte, aby přístroj používaly děti nebo nekompetentní osoby bez dozoru.

● Při odpojování ze sítě netahujte pouze za síťovou šňůru, ale vytáhněte zástrčku ze zásuvky

● Nenechávejte přístroj vystaven atmosférickým vlivům (děšť, slunce atd.)

● Při přemístování přístroje jej nezvedejte za ovládací knoflíky nebo zásuvku na prášek.

● Při převozu neopírejte pračku dvířky o vozík.

Důležité!

Pokud umístíte přístroj na koberec, zkontrolujte, zda nejsou ohroženy ventily ve spodní části pračky.

● Přístroj zvedejte v páru podle obr.

● V případě poruchy nebo nesprávné činnosti vypněte pračku, uzavřete přívod vody a neodborně s přístrojem nemanipulujte. Kontaktujte Servisní centrum Candy a žádejte originální náhradní díly. Nedodržení těchto podmínek by mohlo ohrozit bezpečný provoz spotřebiče.

● Pokud by došlo k poškození přívodní šňůry, musí být nahrazena jinou originální dodávanou servisními centry Candy.

FR

● Ne pas utiliser d'adaptateurs ou de prises multiples.

● Cet appareil ne doit pas être utilisé sans surveillance.

● Pour débrancher la prise, ne pas tirer sur le câble.

● Ne pas laisser la machine exposée aux agents atmosphériques (pluie, soleil, etc...).

● En cas de déménagement ne jamais soulever la machine par les boutons ou par le tiroir des produits lessiviels.

● Pendant le transport ne pas appuyer le hublot sur le chariot.

Important!

Les ouvertures à la base de l'appareil ne doivent en aucun cas être obstruées par des tapis, moquette ou autres objets.

● 2 personnes pour soulever la machine (voir dessin).

● En cas de panne et/ou de mauvais fonctionnement éteindre la machine, fermer le robinet d'alimentation d'eau et ne pas toucher à la machine. Pour toute réparation adressez-vous exclusivement à un centre d'assistance technique Candy en demandant des pièces de rechange certifiées constructeur. Le fait de ne pas respecter les indications susmentionnées peut compromettre la sécurité de l'appareil.

● Si le remplacement du câble d'alimentation s'avère nécessaire, il devra être remplacé par un câble spécial fourni par le service après-vente.

DE

● Gerät nicht an Adapter oder Mehrfachsteckdosen anschließen.

● Achten sie darauf, daß Kinder nicht unbeaufsichtigt am Gerät hantieren.

● Ziehen Sie den Stecker immer am Stecker selbst aus der Steckdose.

● Setzen Sie das Gerät keinen Witterungseinflüssen (Regen, Sonne usw.) aus.

● Das Gerät niemals an den Schaltknöpfen oder am Waschmittelbehälter anheben.

● Während des Transportes mit einer Sackkarre das Gerät nicht auf das Bullauge lehnen.

Wichtig!

Falls Sie das Gerät auf einen Teppich oder Teppichboden aufstellen, achten Sie darauf, daß die Lufteinlässe am Boden des Gerätes nicht verstopft werden.

● Stets, wie auf der Zeichnung dargestellt, zu zweit anheben.

● Bei eventuellen Defekten und Fehlfunktionen das Gerät abschalten, die Wasserzufuhr unterbrechen und die Waschmaschine nicht gewaltsam öffnen. Bei anfallenden Reparaturen wenden Sie sich bitte ausschließlich an die Kundendienststelle der Firma Candy und bestehen Sie auf die Verwendung von Originalersatzteilen. Die Nichtbeachtung der o.a. Vorschriften kann zur Beeinträchtigung der Geräte sicherheit führen.

● Wenn das Gerät einmal ausgedient hat, entsorgen Sie es bitte ordnungsgemäß über Ihren Fachhändler oder die kommunalen Entsorgungseinrichtungen.

● Sollte das Netzkabel beschädigt sein, muß dieses mit dem speziellen Netzkabel ersetzt werden, das vom Glas-Kundendienst zur Verfügung gestellt werden kann.

RU

ПАРАГРАФ 4

EN

CHAPTER 4

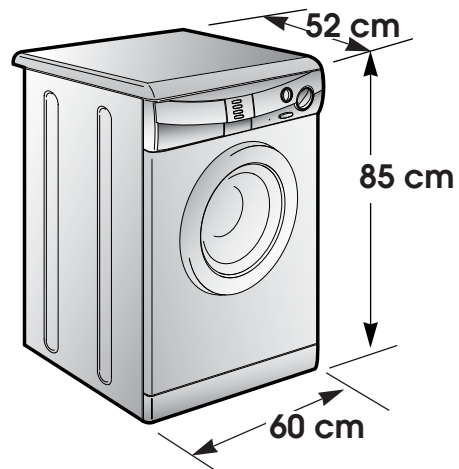

CZ

KAPITOLA 4

FR

CHAPITRE 4

DE

KAPITEL 4

| | | | |
|---------------------------------------|------------------------------|------------------|-------------------------------|
| Загрузка (сухого белья) | MAXIMUM WASH LOAD DRY | kg | 4,5 |
| Нормальный уровень воды | NORMAL WATER LEVEL | l | 8÷15 |
| Потребляемая мощность | POWER INPUT | W | 2150 |
| Потребление энергии (программа 2) | ENERGY CONSUMPTION (PROG. 2) | kWh | 1,75 |
| эл. предохранитель | POWER CURRENT FUSE AMP | A | 10 |
| Скорость вращения центрифуги (об/мин) | SPIN r.p.m. | Giri/min. | 1000 |
| Давление в гидравлической системе | WATER PRESSURE | MPa | min. 0,05 max. 0,8 |
| Напряжение в сети | SUPPLY VOLTAGE | V | 230 |

| | | |
|----------------------------------|--|--------------------------------|
| MAX. HMOTNOST SUCHÉHO PRÁDLA | CAPACITE DE LINGE SEC | FASSUNGSVERMÖGEN TROCKENWÄSCHE |
| NORMÁLNÍ HLADINA VODY | EAU NIVEAU NORMAL | WASSERSTAND NORMAL. |
| MAX.PŘÍKON | PUISSANCE ABSORBÉE | GESAMTANSCHLUßWERT |
| SPOTŘEBA ENERGIE PŘI PROG.2 | CONSOMMATION ENERGIE (PROG. 2) | ENERGIEVERBRAUCH (PROGR. 2) |
| JIŠTĚNÍ | AMPERAGE | ABSICHERUNG |
| OTÁČKY PŘI ODSTŘEDĚNÍ (ot./min.) | ESSORAGE (Tours/min.) | SCHLEUDERDREHZAHL (U/Min.) |
| TLAK VODY | PRESSION DANS L'INSTALLATION HYDRAULIQUE | WASSERDRUCK |
| NAPÁJECÍ NAPĚTÍ | TENSION | SPANNUNG |

RU

ПАРАГРАФ 5

УСТАНОВКА

Поместите машину вблизи места ее использования без подставки и упаковки.

Отрежьте ленты, крепящие шланг.

Открутите центральный болт (A), 4 боковых болта (B) и отсоедините траверсу (C).

Наклоните машину вперед и вытащите два пластиковых пакета, содержащих два защитных элемента из полистирола, потянув вниз.

Закройте отверстие пробкой, которая находится в пакете с инструкцией.

ВНИМАНИЕ!
НЕ ОСТАВЛЯЙТЕ
ЭЛЕМЕНТЫ
УПАКОВКИ ДЕТЯМ
ДЛЯ ИГР.

EN

CHAPTER 5

SETTING UP
INSTALLATION

Move the machine near its permanent position without the packaging base.

Cut tube-holding straps.

Unscrew the central screw (A); unscrew the 4 lateral screws (B) and remove the cross piece (C).

Lean the machine forward and remove the plastic bags containing the two polystyrene blocks at the sides, pulling downwards.

Press the plug (to be found in the envelope with the instructions) into the hole.

WARNING:
DO NOT LEAVE THE
PACKAGING IN THE
REACH OF CHILDREN AS
IT IS A POTENTIAL
SOURCE OF DANGER.

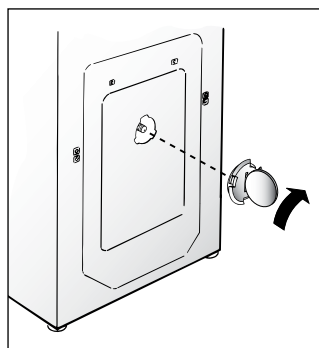
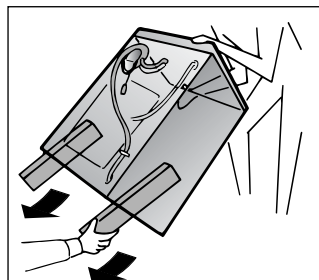
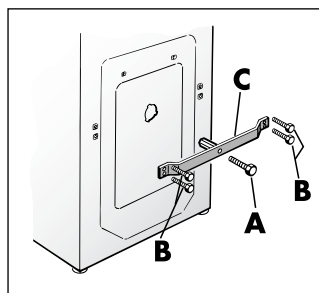
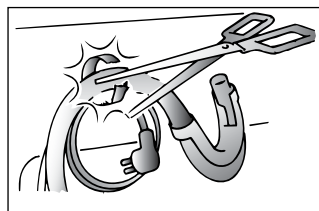
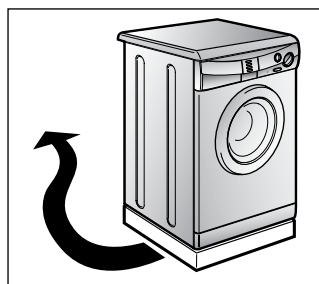

CZ

KAPITOLA 5

UVEDENÍ DO
PROVOZU
INSTALACE

Odstraňte ochrannou podložku z pěnového polystyrénu (součást obalu) a pračku umístěte nedaleko místa trvalého používání.

Opatrně prostříhnete plastovou sponu upevňující odpadovou hadici a přívodní šňůru s vidlicí.

Odšroubujte středový šroub (A) přepravní pojistky; odšroubujte 4 postranní šrouby (B) a sejměte lištu přepravní pojistky (C).

Nakloňte pračku vpřed a zevnitř pláště vytáhněte 2 plastové vaky obsahující hrancey z pěnového polystyrénu.

Do otvoru po středovém šroubu dopravní pojistky zatlačte zásepku z příslušenství a v této poloze ji zajistěte otočením pomocí mince.

POZOR:
ODSTRÁŇTE ZBYTKY
OBALU Z DOŠAHU DĚTÍ,
MOHLY BY BYT
ZDROJEM NEBEZPEČÍ.

FR

CHAPITRE 5

MISE EN PLACE
INSTALLATION

Placer la machine sur le lieu d'utilisation sans le socle d'emballage.

Couper les colliers serre-tubes

Dévisser la vis centrale (A); dévisser les 4 vis latérales (B) et enlever l'axe (C).

Incliner la machine en avant et enlever les sachets en plastique qui contiennent les 2 arrêts en polystyrène qui se trouvent sur les 2 côtés en tirant vers le bas.

Refermer le trou en utilisant le bouchon qui se trouve dans le sachet "instructions".

ATTENTION:
NE PAS LAISSER À LA
PORTÉE DES ENFANTS
DES ÉLÉMENTS
D'EMBALLAGE QUI
PEUVENT CAUSER DES
RISQUES.

DE

KAPITEL 5

INBETRIEBNAHME
INSTALLATION

Gerät ohne Verpackungsunterteil in die Nähe des Aufstellungsortes bringen.

Lösen Sie die Klammern der Schlauchbefestigung.

Schrauben Sie die Mittelschraube (A) und die 4 Seitenschrauben (B) ab und entfernen Sie die Transportquerstrebe (C).

Neigen Sie das Gerät nach vorne. Ziehen Sie die Plastiktüten, die 2 Styropor-Stangen enthalten, nach unten heraus.

Schließen Sie die Öffnung mit Hilfe des Stöpsels (der im Beipack mitgeliefert wird).

ACHTUNG:
DIE VERPACKUNG IST IN
DEN HÄNDEN VON
KINDERN EINE
GEFAHRENQUELLE. BITTE
ENTSORGEN SIE DAS
VERPACKUNGS-
MATERIAL
ORDNUNGSGEMÄß.

RU

Закрепите лист гофрированного материала на дне, как показано на рисунке.

Присоедините трубу к водопроводному крану и к машине.

Прибор должен быть подсоединен к водопроводу при помощи новых соединительных шлангов. Не используйте старые шланги и соединения.

Внимание!
Не открывайте водопроводный кран.

Придвиньте машину к стене, обращая внимание на то, чтобы отсутствовали перегибы, зажимы труб, закрепите сливную трубу на борту раковины или лучше к канализационной трубе с минимальной высотой над уровнем пола 50 см и диаметром больше диаметра сливной трубки.

В случае необходимости используйте жесткое устройство для сгиба сливной трубы.

EN

Fix the sheet of corrugated material on the bottom as shown in picture.

Connect the fill hose to the tap.

The appliance must be connected to the water mains using new hose-sets. The old hose-sets should not be reused.

IMPORTANT:
DO NOT TURN THE TAP ON AT THIS TIME.

Position the washing machine next to the wall. Hook the outlet tube to the edge of the bath tub, paying attention that there are no bends or contractions along the tube.

It is better to connect the discharge hose to a fixed outlet of a diameter greater than that of the outlet tube and at a height of min. 50 cm. If is necessary to use the plastic sleeve supplied.

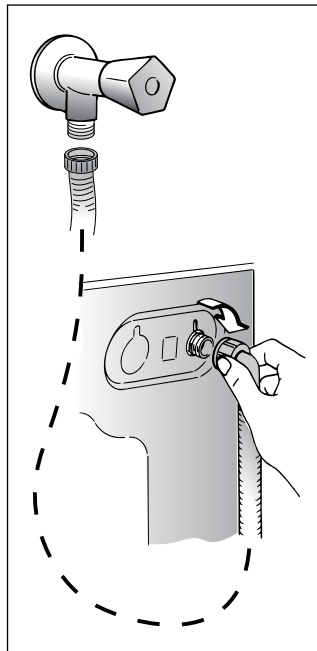
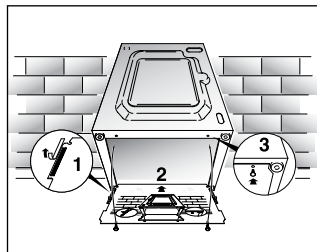

CZ

Upevněte ke dnu pračky přiložený protihlukový štít z vlnitého materiálu podle obrázku.

Přítokovou hadici připojte k vodovodnímu kohoutku a k pračce.

Spotřebič musí být připojen k přívodu vody novou hadicí, která je součástí výbavy spotřebiče. Staré hadice nesmějí být znovu používány.

DŮLEŽITÉ:
V TĚTO FÁZI NEPOUŠTĚJTE VODU.

Opřete konec odtokové hadice o vanu a dbejte na to, aby na hadici nevznikly zlomy nebo ohnutí. Odtoková hadice má být umístěna ve výšce min. 50 cm.

Je lepší použijete-li pevného odpadu o větším průměru, než je průměr odtokové hadice, tím umožníte průchod vzduchu. Pokud je potřeba, použijte pevný U-držák k upevnění hadice.

Případné prodloužení odtokové hadice může zavinit poruchy v chodu odtokového čerpadla a filtru, zejména v případě, je-li delší než 1 m.

FR

Appliquer la feuille supplémentaire sur le fond comme dans la figure.

Raccorder le tube de l'eau aux robinets.

L'appareil doit être relié à l'arrivée d'eau exclusivement avec les tuyaux fournis. Ne pas réutiliser les anciens tuyaux.

ATTENTION:
NE PAS OUVRIR LE ROBINET

Approcher la machine contre le mur en faisant attention à ce que le tuyau n'ait ni coudes ni étranglements.

Raccorder le tuyau de vidange au rebord de la baignoire ou, mieux encore, à un dispositif fixe d'évacuation, hauteur min. 50 cm et de diamètre supérieur au tuyau de la machine à laver. En cas de besoin, utiliser le coude rigide livré avec la machine.

DE

Befestigen Sie die gewellte Bodenplatte wie in der Abbildung dargestellt.

Den Zulaufschlauch an den Wasserhahn anschließen.

Das Gerät muß an die Wasserversorgung mit neuen Schläuchen angeschlossen werden. Alte Schläuche dürfen nicht wiederverwendet werden.

ACHTUNG:
WASSERHAHN NOCH NICHT ÖFFNEN.

Die Waschmaschine an die Wand rücken, darauf achten, daß dabei der Schlauch nicht verkrümmt oder eingeeengt wird.

Ablaufschlauch am Wannenrand befestigen, oder an einem festen Abfluß von mindestens 50 cm Höhe anbringen, dessen Durchmesser größer ist als der des Waschmaschinenschlauchs. Falls erforderlich den mitgelieferten starren Rohrbogen benutzen.

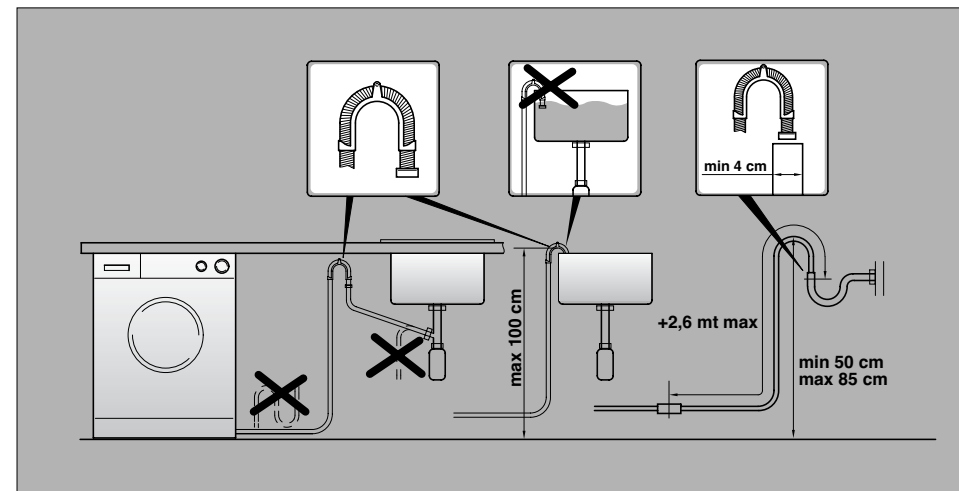
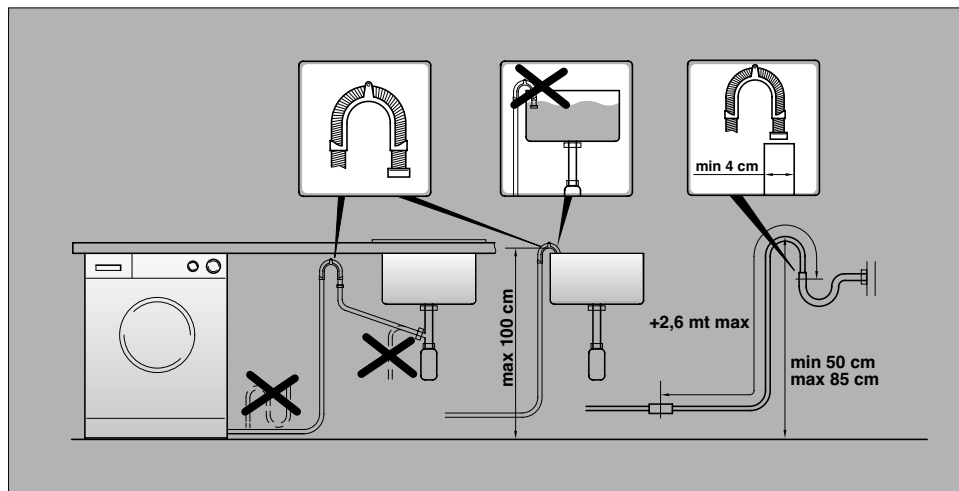

RU

Установите машину по уровню с помощью передних ножек.

a) поверните по часовой стрелке гайку, чтобы разблокировать винт ножки.

b) вращая ножку, поднимите или опустите машину до хорошей ее опоры на пол.

c) заблокируйте винт ножки, затянув гайку против часовой стрелки до упора.

Убедитесь в том, чтобы клавиша вкл/выкл C не была нажата.

Убедитесь в том, чтобы все ручки находились в положении O, а люк закрыт.

Включите вилку в розетку.

После подсоединения прибор должен быть расположен таким образом, чтобы розетка была доступной.

Нажмите на клавишу (C) вкл/выкл, при этом загорится индикатор работы N. Если индикатор не загорится, ищите неисправность.

EN

Use front feet to level the machine with the floor.

a) Turn the nut clockwise to release the screw adjuster of the foot.

b) Rotate foot to raise or lower it until it stands firmly on the ground.

c) Lock the foot in position by turning the nut anti-clockwise until it comes up against the bottom of the machine.

Ensure that the Off/On button (C) is not pressed.

Ensure that all the knobs are on the "O" position and that the door is closed.

Insert the plug.

After installation, the appliance must be positioned so that the plug is accessible.

Press the START (C) button. The power on (N) light will light up. If this does not light up see faults search.

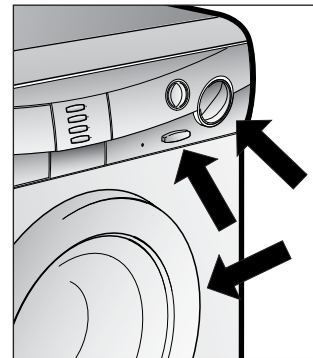
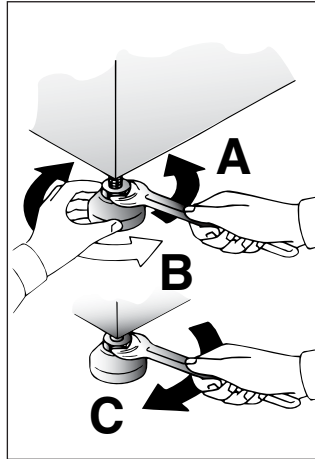

CZ

Pračka má 2 pohyblivé nožičky, kterými lze vyrovnat vodorodnou polohu pračky.

a) Otáčejte maticí šroubu po směru hod. ručiček a pak můžete přizpůsobit výšku nožičky.

b) Otáčením snižujte nebo zdvihejte nožičku, dokud perfektně nepřilne k podlaze.

c) Upevněte polohu nožičky otočením matice šroubu proti směru hod. ručiček.

Ujistěte se, že všechny knoflíky (ovládací prvky) jsou v pozici "0" a dvířka jsou zavřená.

Zapojte zástrčku do sítě.

Po instalaci spotřebiče se ujistěte, že spotřebič je umístěn tak, aby byla snadno přístupná zásuvka.

Stiskněte tlačítko START (C). Rozsvítí se dioda N. Pokud se nerozsvítí, najděte si kapitulu Poruchy.

FR

Mette la machine avec les pieds avant.

a) Tourner dans le sens des aiguilles d'une montre l'écrou de façon à déverrouiller la vis du pied.

b) Tourner le pied et le faire monter ou descendre jusqu'à obtenir une parfaite adhérence au sol.

c) Enfin bloquer le pied en revissant l'écrou dans le sens inverse des aiguilles d'une montre et le faire adhérer au fond de la machine.

Vérifier que le bouton Marche/Arrêt (C) ne soit pas enfoncé.

Vérifier que toutes les manettes soient sur la position "0" et que le hublot soit fermé.

Brancher la prise.

Une fois l'appareil installé, la prise électrique doit rester accessible.

Appuyer sur la touche Marche/Arrêt (C) pour allumer la lampe-témoin de fonctionnement courant branché (N); si elle ne s'allume pas se reporter à la liste des recherches de panne.

DE

Ausrichten der Maschine über die vorderen Verstellfüße

a) Kontermuttern im Uhrzeigersinn lösen.

b) Standfuß einregulieren, bis das Gerät genau ausgerichtet ist (möglichst mit der Wasserwaage justieren!).

c) Kontermuttern (gegen den Uhrzeigersinn) festziehen.

Wichtig: Sollte das Gerät auf einen Sockel aufgestellt werden, ist es durch eine Sockelbefestigung zu sichern. Erkundigen Sie sich bitte hierfür im Fachhandel. Der Hersteller haftet nicht für unsachgemäße Aufstellung und Installation.

Sicherstellen, daß die Start-Stop-Taste (C) nicht gedrückt ist.

Sicherstellen, daß alle Schalter auf "0" stehen, und das Bullauge geschlossen ist.

Stecker einstecken.

Nach der Installation muß der Anschluß zugänglich sein.

Bei Betätigen der "START" Taste leuchtet die Leuchtanzeige auf. Sollte dies nicht der Fall sein, bitte im Kapitel "Fehlersuche" nachsehen.

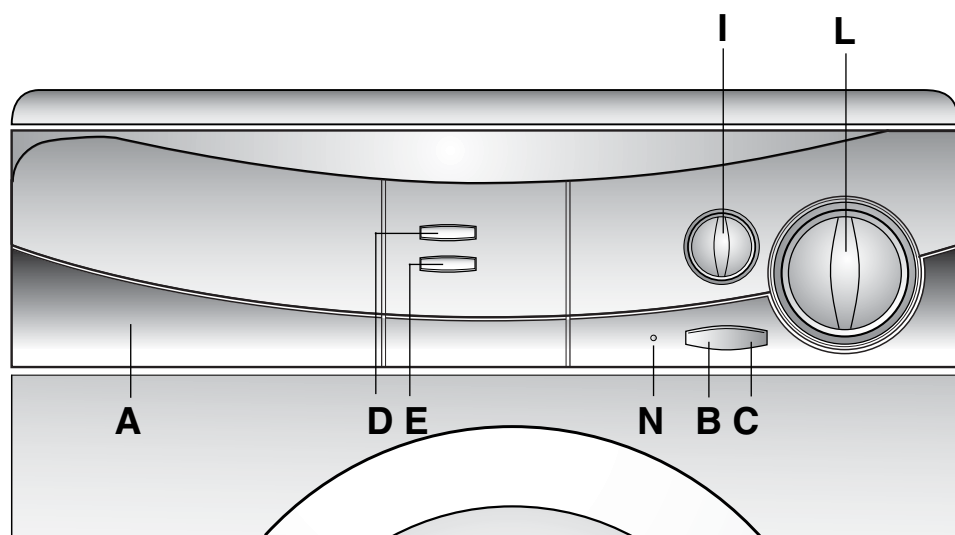
Описание команд

Контейнер для моющих средств

Клавиша открывания люка

Клавиша вкл/выкл

Клавиша 400/1000 об/мин

Клавиша "экстра полоскания"

Ручка регулировки температуры стирки

Ручка программ стирки

Светящийся индикатор "машина вкл"

CONTROLS

Detergent drawer

Door open button

Off/On button

1000/400 button

Super rinse button

Wash control temperature knob

Timer knob for wash programmes

Off/On indicator light

A

B

C

D

E

I

L

N

OVLÁDACÍ PRVKY

Zásobník pracích prostředků

Tlačítko otevírání dveří

Tlačítko START/STOP

Tlačítko 1000/400

Tlačítko "Intenzivního Máchání"

Volič teploty (termostat)

Volič programů

Indikátor START/STOP

COMMANDES

Bacs à produits

Touche ouverture porte

Touche marche/arrêt

Touche 400/1000

Touche super rinçage

Manette de réglage de température de lavage

Manette des programmes de lavage

Voyant de mise sous tension

BEDIENUNGSELEMENTE

Waschmittelbehälter

Taste zum Öffnen des Bullauges

Start/Stop Taste

Taste 1000/400

Taste Extraspülen

Temperaturwahlschalter

Waschprogrammwahlschalter

Leuchtanzeige "Betrieb"

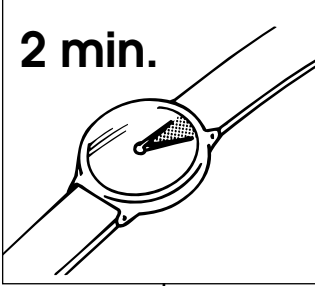
| <p style="text-align: center;">RU</p> <p>НАЗНАЧЕНИЕ КНОПОК</p> | <p style="text-align: center;">EN</p> <p>DESCRIPTION OF CONTROL</p> | | |
|--|--|---|---|
| <p>Кнопка открывания загрузочного люка</p> <div style="border: 1px solid black; padding: 5px; margin-top: 10px;"> <p>Внимание! Специальное устройство безопасности не позволяет немедленно открыть люк в конце стирки. В конце фазы отжима центрифугой следует подождать 2 минуты, прежде чем открыть люк.</p> </div> | <p>DOOR OPEN BUTTON</p> <div style="border: 1px solid black; padding: 5px; margin-top: 10px;"> <p>IMPORTANT: A SPECIAL SAFETY DEVICE PREVENTS THE DOOR FROM OPENING AT THE END OF THE WASH/SPIN CYCLE. AT THE END OF THE SPIN PHASE WAIT UP TO 2 MINUTES BEFORE OPENING THE DOOR.</p> </div> | <p>B</p> <div style="border: 1px solid black; padding: 10px; margin: 10px auto; width: 100px; text-align: center;"> <p>2 min.</p>  </div> | |
| <p>Кнопка Вкл/Выкл</p> | <p>OFF/ON BUTTON</p> | <p>C</p> | |
| <p>Клавиша 400/1000 об/мин</p> <p>В программах для прочных тканей стиральная машина постепенно увеличивает окончательную скорость отжима от 400 об/мин до максимально возможной. Нажатием этой кнопки вы ограничиваете скорость отжима 400-ми об/мин.</p> | <p>1000/400 BUTTON</p> <p>In the programmes for resistant fabrics the machine gradually increases the final spin speed from 400 r.p.m. to the maximum possible speed. The button reduces spin speed to 400 r.p.m.</p> | <p>D</p> | <p>$\frac{1000}{400}$</p> |

| <p style="text-align: center;">CZ</p> <p>POPIS OVLÁDACÍCH PRVKŮ</p> | <p style="text-align: center;">FR</p> <p>DESCRIPTION DES COMMANDES</p> | <p style="text-align: center;">DE</p> <p>BESCHREIBUNG DER BEDIENELEMENTE</p> |
|---|--|--|
| <p>TLAČÍTKO OTEVÍRÁNÍ DVEŘÍ</p> <div style="border: 1px solid black; padding: 5px; margin-top: 10px;"> <p>POZOR: SPECIÁLNÍ POJISTKA ZABRANUJE OTEVŘENÍ DVÍŘEK PRAČKY IHNEĎ PO SKONČENÍ PRÁNÍ. JAKMĚLE SKONČÍ ŽDÍMÁNÍ, VYČEKTEJE 2 MINUTY A POTOM TEPRVE DVÍŘKA OTEVŘETE.</p> </div> | <p>TOUCHE D'OUVERTURE PORTE</p> <div style="border: 1px solid black; padding: 5px; margin-top: 10px;"> <p>ATTENTION: UN DISPOSITIF SPECIAL DE SECURITE EMPECHE L'OUVERTURE IMMEDIATE DU HUBLOT A LA FIN DU LAVAGE. APRES LA PHASE D'ESSORAGE ATTENDRE 2 MINUTES AVANT D'OUVRIR LE HUBLOT.</p> </div> | <p>TASTE ZUM ÖFFNEN DES BULLAUGES</p> <div style="border: 1px solid black; padding: 5px; margin-top: 10px;"> <p>ACHTUNG: DIE SICHERHEITSTÜR-VERRIEGELUNG VERHINDERT DAS SOFORTIGE ÖFFNEN DES BULLAUGES NACH BEENDIGUNG DES WASCHPROGRAMMS. WARTEN SIE DAHER NACH DEM LETZTEN SCHLEUDERN CA. ZWEI MINUTEN, BEVOR SIE DIE TÜR ÖFFNEN.</p> </div> |
| <p>TLAČÍTKO START/STOP</p> | <p>TOUCHE MARCHE/ARRET</p> | <p>START/STOP TASTE</p> |
| <p>TLAČÍTKO 1000/400</p> <p>Tlačítko 400 slouží k vyloučení vysokých otáček u jemných tkanin. Běžná rychlost u odstředění odolných tkanin je 1000 ot./min. při zmáčknutí tlačítka 400 ot./min.</p> | <p>TOUCHE 400/1000</p> <p>Dans les programmes pour tissus résistants, la machine à laver effectue l'essorage final avec une augmentation graduelle de la vitesse de 400 tours jusqu'à la vitesse maximum prévue. La touche désactive la haute vitesse en la réduisant à 400 tours.</p> | <p>TASTE 1000/400</p> <p>In den Programmen für widerstandsfähige Gewebe erfolgt der Endschleudergang normalerweise in Intervallen mit ansteigender Tourenzahl von 400 UpM bis zur höchsten Schleuderdrehzahl. Durch Drücken dieser Taste wird die Schleuderdrehzahl auf 400 Touren begrenzt.</p> |

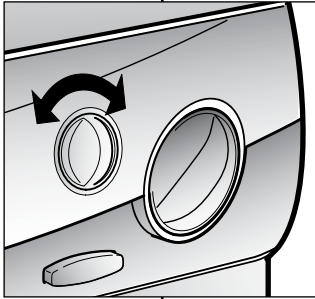
| | | | | | |
|--|--|---|---|--|--|
| <p>RU</p> <p>Клавиша “экстра полоскания”</p> <p>При выборе этой функции, в зависимости от установленной программы стирки, ополаскивание производится большим количеством воды, либо производится повторно. Это особенно важно для людей с чувствительной кожей, а также страдающих аллергией.</p> | <p>EN</p> <p>SUPER RINSE BUTTON</p> <p>This function will allow an extra rinse or more water added at the rinse stage – depending on the programme selected. This is particularly important for avoiding skin irritation from detergent residues for people with particularly sensitive skin.</p> | <p>E</p>  | <p>CZ</p> <p>TLAČÍTKO INTENZIVNÍHO MÁČÁNÍ</p> <p>Stisknutím tohoto tlačítka v závislosti na zvoleném pracím programu je dosaženo buď zvýšení hladiny vody při máčání nebo přidání další máčací fáze. To je zvlášt důležité pro osoby citlivou pokožkou.</p> | <p>FR</p> <p>TOUCHE SUPER RINÇAGE</p> <p>Selon le programme sélectionné, cette touche permet soit d’obtenir des rinçages avec une quantité d’eau plus importante, soit une phase de rinçage supplémentaire. Appuyer sur la touche “SUPER RINÇAGE” pour éliminer le moindre résidu de lessive sur les tissus. Cette opération est importante pour les personnes ayant la peau délicate.</p> | <p>DE</p> <p>TASTE EXTRASPÜLEN</p> <p>Mit dieser Taste wird zum Spülen mehr Wasser verwendet oder ein zusätzlicher Spülgang zugefügt. Dies ist besonders wichtig für Personen mit empfindlicher oder allergischer Haut.</p> |
| <p>Ручка регулировки температуры стирки</p> <div data-bbox="85 826 389 911" style="border: 1px solid black; padding: 5px;"> <p>Допускается вращение в обоих направлениях.</p> </div> <p>Эти машины имеют регулятор температуры воды, выбранной Вами для стирки. Таблица программ стирки указывает максимальную температуру, рекомендуемую для данного вида стирки.</p> <div data-bbox="85 1225 389 1428" style="border: 1px solid black; padding: 5px;"> <p>Внимание! Температура, выбираемая Вами, не должна превышать максимальную температуру, рекомендуемую программой стирки.</p> </div> | <p>WASH TEMPERATURE CONTROL KNOB</p> <div data-bbox="421 831 725 906" style="border: 1px solid black; padding: 5px;"> <p>ROTATES IN BOTH DIRECTIONS</p> </div> <p>With this device it is possible to reduce, but no increase washing cycle temperature. The table of programmes indicate the maximum temperature advised for each type of wash.</p> <div data-bbox="421 1252 725 1353" style="border: 1px solid black; padding: 5px;"> <p>WARNING: THIS TEMPERATURE MUST NEVER BE EXCEEDED</p> </div> | <p>I</p>  | <p>VOLIČ TEPLoty (TERMOSTAT)</p> <div data-bbox="1196 820 1496 895" style="border: 1px solid black; padding: 5px;"> <p>OTÁČÍ SE V OBOU SMĚRECH.</p> </div> <p>Můžete jím snížit nebo zvýšit teplotu při pracích cyklech. Tabulka programů uvádí maximální teplotu doporučenou při každém cyklu.</p> <div data-bbox="1196 1289 1496 1385" style="border: 1px solid black; padding: 5px;"> <p>POZOR: DOPORUČENÁ TEPLOTA SE NESMÍ PŘEKROČIT.</p> </div> | <p>MANETTE DE REGLAGE DE LA TEMPERATURE DE LAVAGE</p> <div data-bbox="1532 820 1836 895" style="border: 1px solid black; padding: 5px;"> <p>ELLE PEUT TOURNER DANS LES DEUX SENS</p> </div> <p>Cette machine à laver est pourvue de ce dispositif pour déterminer la température de lavage désirée. Le tableau des programmes de lavage indique la température maxi. conseillée pour ce type de lavage.</p> <div data-bbox="1532 1289 1836 1369" style="border: 1px solid black; padding: 5px;"> <p>ATTENTION! NE JAMAIS LA DEPASSER</p> </div> | <p>TEMPERATURWAHLSCHALTER</p> <div data-bbox="1877 810 2168 906" style="border: 1px solid black; padding: 5px;"> <p>KANN IN BEIDE RICHTUNGEN GEDREHT WERDEN.</p> </div> <p>Der Thermostat dient zur Einstellung der gewünschten Waschttemperatur. In der Programmtabelle finden Sie die jeweils empfohlenen Höchsttemperaturen für die einzelnen Waschprogramme.</p> <div data-bbox="1877 1278 2168 1374" style="border: 1px solid black; padding: 5px;"> <p>ACHTUNG: HÖCHST-TEMPERATUR NICHT ÜBERSCHREITEN!</p> </div> |

RU

Ручка программ стирки

Внимание!
Не вращайте ручку против часовой стрелки, а только по часовой стрелке и не нажимайте клавишу вкл/выкл (C) до выбора и установки программы.

Таблицы описывают программу стирки на основе выбранных цифры или символа.

ВАЖНО: ПРИ НЕОБХОДИМОСТИ ИЗМЕНИТЬ ПРОГРАММУ ВО ВРЕМЯ РАБОТЫ МАШИНЫ РЕКОМЕНДУЕМ ОСТАНОВИТЬ МАШИНУ ПРИ ПОМОЩИ КНОПКИ ВКЛ/ВЫКЛ ПЕРЕД ПОВОРОТОМ ПЕРЕКЛЮЧАТЕЛЯ ПРОГРАММ, ИНАЧЕ ЧЕРЕЗ НЕСКОЛЬКО МИНУТ ПЕРЕКЛЮЧАТЕЛЬ АВТОМАТИЧЕСКИ ВЕРНЕТСЯ В ПЕРВОНАЧАЛЬНУЮ ПОЗИЦИЮ.

Светящийся индикатор "машина вкл"

EN

TIMER KNOB FOR WASH PROGRAMMES

IMPORTANT:
ALWAYS ROTATE THE KNOB IN A CLOCKWISE DIRECTION, NEVER IN AN ANTI-CLOCKWISE DIRECTION. DO NOT PRESS THE "ON" BUTTON (C) BEFORE SELECTING THE PROGRAMME

The tables describe the washing programme on the basis of the number or symbol chosen.

IMPORTANT : IF YOU NEED TO CHANGE A PROGRAMME THAT HAS ALREADY STARTED - SWITCH OFF THE MACHINE BY THE ON / OFF BUTTON AND THEN MOVE THE PROGRAMME DIAL TO THE CORRECT POSITION. IF YOU DO NOT PRESS "OFF" BEFOREHAND, THE DIAL WILL AUTOMATICALLY MOVE TO ITS INITIAL POSITION.

ON/OFF INDICATOR LIGHT

L

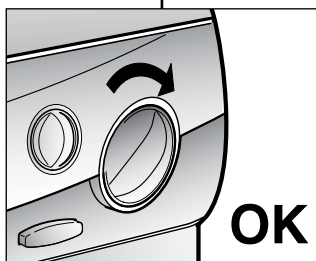
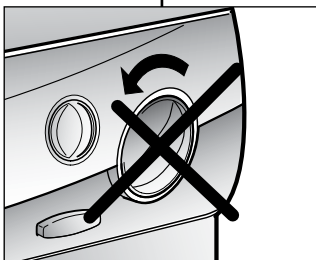

N

CZ

VOLIČ PROGRAMŮ

DŮLEŽITÉ:
TLAČÍTKEM VŽDY OTÁČEJTE PO SMĚRU HODINOVÝCH RUČÍČEK, NIKDY OPAČNĚ. TLAČÍTKO C - START STISKNĚTE AŽ PO NAVOLENÍ PROGRAMU.

V tabulkách jsou uvedeny prací programy podle čísel nebo symbolů.

DŮLEŽITÉ:
V PŘÍPADĚ NUTNOSTI ZMĚNIT JIŽ PROBÍHAJÍCÍ PRACÍ PROGRAM JE NUTNĚ SPOTŘEBIČ NEJDŘÍVE VYPNOUT STISKNUTÍM TLAČÍTKA ZAPNUTÍ/VYPNUTÍ (ON/OFF) A PAK TEPRVE OTOČIT VOLIČEM PROGRAMU. JINAK PRAČKA PO NĚKOLIKA MINUTÁCH AUTOMATICKY NAŠTAVÍ VOLIČ PROGRAMŮ DO VÝCHOZÍ POLOHY.

INDIKÁTOR START/STOP

FR

MANETTE DES PROGRAMMES DE LAVAGE

ATTENTION:
NE JAMAIS FAIRE TOURNER LA POIGNEE DANS LE SENS CONTRAIRE A CELUI DES AIGUILLES D'UNE MONTRE: TOURNER LA POIGNEE EN SENS HORAIRE ET NE JAMAIS APPUYER SUR LA TOUCHE DE MARCHÉ (C) AVANT D'AVOIR EFFECTUE LA SELECTION DU PROGRAMME.

Les tableaux indiquent quel est le programme de lavage selon le numéro ou le symbole choisi.

IMPORTANT :
AU CAS OU VOUS SELECTIONNEZ UN PROGRAMME NON DESIRE : POUR LE MODIFIER, APPUYEZ SUR LA TOUCHE MARCHÉ/ARRET AVANT DE SELECTIONNER UN AUTRE PROGRAMME, SINON VOTRE LAVE-LINGE REPRENDRA AUTOMATIQUEMENT LE PROGRAMME INITIALEMENT CHOISI.

VOYANT DE MISE SOUS TENSION

DE

PROGRAMMWAHLSCHALTER

ACHTUNG:
DIESEN SCHALTER NIEMALS GEGEN DEN SONDERN IMMER IM UHRZEIGERSINN DREHEN UND DIE "START" TASTE (C) ERST NACH DER EINSTELLUNG DES GEWÜNSCHTEN PROGRAMMES DRÜCKEN.

Die Tabellen beschreiben die einzelnen Programme anhand von Nummern oder Symbolen.

WICHTIG: DEM BEI PROGRAMMÄNDERUNG NACH START DES PROGRAMMS, IST DAS GERÄT AM EIN/AUS - SCHALTER AUSZUSCHALTEN. ANSCHLIEßEND NEUES PROGRAMM WÄHLEN. WENN SIE DAS GERÄT NICHT VORHER AUSSCHALTEN GEHT DER PROGRAMMWÄHLER AUTOMATISCH IN DIE URSPRÜNGLICHE POSITION.

LEUCHTANZEIGE "BETRIEB"

ПАРАГРАФ 7

КОНТЕЙНЕР ДЛЯ МОЮЩИХ СРЕДСТВ

Контейнер для моющих средств поделен на четыре отделения.

Первое, со знаком "I", предназначено для моющего средства предварительной стирки, либо для моющего средства 32 – минутной сверхбыстрой стирки.
- II отделение служит для порошка или жидкости для нормальной стирки.

При использовании жидкости для стирки необходимо вставить во II отделение прилагаемую к машине ванночку.

Внимание!
Помните, что некоторые порошки удаляются с трудом. В этом случае рекомендуем использовать специальный контейнер, который помещают с порошком непосредственно в барабан (продается с моющим средством).

- III отделение  служит для отбеливателя.

Внимание!
В III и IV отделения заливают только жидкие моющие средства.

- IV отделение  служит для специальных добавок: смягчители, ароматические, синька, крахмал и т.п.

CHAPTER 7

DETERGENT DRAWER

The detergent drawer is divided into 4 compartments:

- the first, labelled "I", is for prewash detergent or for 32 minute rapid programme detergent
- The second II for the main wash detergent

A special container is supplied for use with liquid detergent. This can be placed inside the draw as shown in fig.

**IMPORTANT:
REMEMBER THAT SOME
DETERGENT ARE
DIFFICULT TO REMOVE.
IN THIS CASE WE ADVISE
THE USE OF THE SPECIAL
CONTAINER TO BE USED
INSIDE THE DRUM.**

- The third  bleach compartment

**IMPORTANT:
ONLY INTRODUCE
LIQUID PRODUCTS IN
THE THIRD AND FOURTH
COMPARTMENTS.**

- The fourth  is for special additives, softeners, perfumes, starches, whiteners, etc.

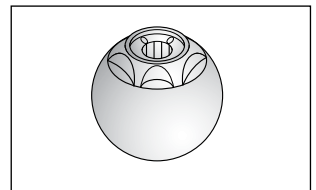
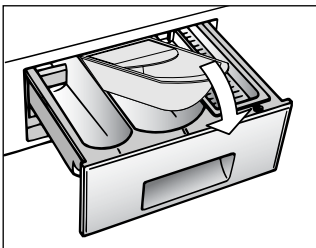
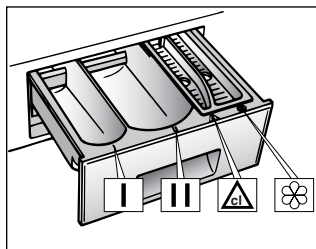

KAPITOLA 7

ZÁSOBNÍK PRACÍCH PROSTŘEDKŮ

Zásobník pracích prostředků je rozdělen do čtyř částí:

- První část, označená "I", je určena pro prací prostředky na předepraní nebo na 32 minutový rychlý program.
- druhá část pro prací prášek na hlavní praní

K pračce je dodávána speciální vložka do komory pro hlavní praní, která je určena pro používání tekutých pracích prostředků.

**DŮLEŽITÉ:
PAMATUJTE, ŽE NĚKTERÉ
PRACÍ PRÁŠKY SE ŠPATNĚ
ODSTRAŇUJÍ
(ROZPOUŠTĚJÍ).
V TAKOVÉM PŘÍPADĚ
DOPORUČUJEME POUŽITÍ
SPECIÁLNÍCH NÁDOBEK
A JEJICH VLOŽENÍ DO
PRACÍHO BUBNU.**

- třetí  část se používá pro bělicí prostředky.

**DŮLEŽITÉ:
TŘETÍ A ČTVRTOU ČÁST
MŮŽETE PLNIT POUZE
TEKUTÝMI PROSTŘEDKY.**

- čtvrtá část se používá pro speciální přídatné prostředky , změkčovače, škrob, aviváž, bělicí prostředky, vůně aj.

CHAPITRE 7

TIROIR A LESSIVE

Le tiroir à lessive est divisé en 4 petits bacs:

- le compartiment "I" a été conçu pour la lessive du pré-lavage et pour le programme 32 minutes.
- le deuxième II sert pour les produits de lavage

Pour les produits liquides il faut utiliser le bac special fourni avec l'appareil et l'introduire dans le bac (voir dessin).

**ATTENTION:
NOUS RAPPELONS QUE
CERTAINS PRODUITS
SONT DES DIFFICULTES A
ETRE EVACUES; DANS
CE CAS NOUS VOUS
CONSEILLONS D'UTILISER
LE GODET QUI VA
DIRECTEMENT DANS LE
TAMBOUR.**

- le troisième  sert pour le produit blanchissant (eau de javel)

**ATTENTION:
DANS LE TROISIEME ET LE
QUATRIEME BAC
N'INTRODUIRE QUE DES
PRODUITS LIQUIDES.**

- le quatrième  sert pour des additifs spéciaux: adoucisseurs, parfums, amidon, produits pour l'azurage, etc.

KAPITEL 7

WASCHMITTEL- BEHÄLTER

Der Waschmittelbehälter ist in vier Fächer unterteilt.

- Das erste, mit "I" markiert ist für die Vorwäsche bzw. für das 32 Minuten Schnellprogramm
- das zweite II für das Hauptwaschmittel

Für Flüssigwaschmittel benutzen Sie bitte den beiliegenden Einsatz, der wie abgebildet in die Waschmittelschublade einzusetzen ist.

**ACHTUNG:
BEKANNTLICH LASSEN
SICH EINIGE
WASCHMITTEL SCHWER
EINSPÜLEN, IN SOLCHEN
FÄLLEN BENUTZEN SIE
BITTE DIE SPEZIELLEN
BEHÄLTER FÜR DIE
VERWENDUNG DIREKT
IN DER TROMMEL.**

- das dritte  für Bleichmittel

**ACHTUNG:
IN DAS DRITTE UND
VIERTE FACH NUR
FLÜSSIGE MITTEL
EINFÜLLEN.**

- das vierte  für spezielle Zusätze wie Weichspüler, Duftstoffe, Stärke usw.

ВЫБОР ПРОГРАММ

Для различных типов тканей и степени загрязнения эта стиральная машина имеет 3 группы программ, в соответствии с которыми выбирает цикл стирки, температуру и продолжительность стирки (см. таблицу программ стирки).

1. Прочные ткани

Этот набор программ разработан для максимально интенсивной стирки и полоскания с промежуточными циклами отжима для наилучшего качества полоскания. Заключительный отжим удаляет воду более интенсивно, чем другие программы стирки.

2. Смесовые и синтетические ткани

Основная стирка и полоскание дают отличные результаты благодаря тщательно подобранной скорости вращения барабана и уровня воды. Деликатный отжим гарантирует, что белье будет меньше сминаться.

3. Деликатное белье, шерсть и программа "ручная стирка"

Эта группа включает отдельные специфические программы, специально разработанные для стирки белья, требующего особого обращения:

Деликатная стирка для изделий из деликатных тканей
Стирка изделий из шерсти, исключительно для шерстяного белья с маркировкой "машинная стирка допускается"
Программа "ручная стирка" рекомендуется для деликатной стирки изделий, для которых не подходят другие программы.

SELECTION

For the various types of fabrics and various degrees of dirt the washing machine has 3 different programme bands according to: wash cycle, temperature and length of cycle (see table of washing cycle programmes).

1 Resistant Fabrics

The programmes have been designed for a maximum wash and the rinses, with spin intervals, ensure perfect rinsing. The final spin gives more efficient removal of water.

2 Mixed and Synthetic Fabrics

The main wash and the rinse gives best results thanks to the rotation rhythms of the drum and to the water levels. A gentle spin will mean that the fabrics become less creased.

3. Delicate fabrics, wool & hand washing

This group of programmes have been specially designed to wash the most delicate fabrics

Use the Delicate programme for delicate fabrics

Use the Woollens programme only for machine washable wool

Use the HandWash programme for any machine washable handwash garments

| TO | SIMBOLO ETICHETTA | PROGRAMMA PER | CARICO MAX kg |
|-----|-------------------|--|---------------|
| 95° | | Molto sporca Lenzuola, tovaglie e colorati e bianchi, asciugamani bianchi | 5 |
| 95° | | PROGRAMMA RAPIDO Molto sporca Lenzuola, tovaglie e colorati e bianchi, asciugamani bianchi | - |
| 60° | | Sporca normale Biancheria colorata, camicie, vestiti, maglie, lenzuola | - |
| 60° | | PROGRAMMA RAPIDO Sporca normale Biancheria colorata, camicie, vestiti, maglie, lenzuola | - |
| 60° | | Bianca Biancheria colorata, mediamente sporca | 3,5 |
| 40° | | Biancheria di colore sfingente, blue jeans | 5 |
| | | Macchie organiche | - |
| | | Risciacqui energici | 5 |



VOLBA PROGRAMŮ

Pro různé typy tkaniny s různým stupněm znečištění má pračka tři okruhy programů rozdělených podle druhu praní, teploty a doby praní (viz tabulka programů).

1. ODOLNÉ TKANINY

Tyto programy byly navrženy tak, aby se dosáhlo nejlepších výsledků praní a máchání. Krátké odstřed'ování zařazené po každém máchání zajišť'uje dokonalé vymáčení prádla. Závěrečné odstřed'ování zajišť'uje vyšší účinnost při odstraňování vody z prádla.

2. SMĚSNÉ A SYNTETICKÉ TKANINY

U hlavního praní je dosahováno nejlepších výsledků díky proměnlivým rytmickým otáčkám pracovního bubnu a výšce hladiny napouštěné vody. Jemné odstřed'ování zamezí nadměrnému pomačkání prádla.

3. JEMNÉ TKANINY, VLNA A TKANINY PRO RUCNÍ PRÁNÍ

Tato skupina obsahuje oddělené programy speciálně navržené pro praní tkanin, které vyžadují zvláštní pozornost.

Jemné praní se používá pro choulostivé tkaniny. Praní vlny je program určený výhradně pro vlněné tkaniny "vhodné pro praní v pračkách". Ruční praní je program vytvořený tak, aby velmi jemně působil na tkaniny určené pro ruční přepírání.

SELECTION

Pour traiter les divers types de tissus et les différents degrés de salissures, la machine a 3 niveaux de programmes qui se différencient par le type de lavage, la température et la durée (voir le tableau des programmes de lavage).

1 Tissus résistants

Les programmes sont conçus pour optimiser les résultats de lavage. Des phases d'essorage qui garantissent un rinçage parfait.

2 Tissus mixtes et synthétiques

Le lavage et le rinçage sont optimisés dans les rythmes de rotation du tambour et dans les niveaux d'eau. L'essorage à action délicate assure une formation de plis réduite sur les tissus.

3 Tissus délicats, laine et lavage à la main :

Dans cette zone du programmeur vous pouvez sélectionner une série des programmes étudiés pour les tissus qui nécessitent des traitements particuliers :

- lavage délicat : pour les tissus très délicats
- lavage laine : exclusivement pour "laine lavable en machine"
- lavage main : pour le linge lavable à la main

PROGRAMM/TEMPERATURWAHL

Um unterschiedliche Textilien und Verschmutzungsgrade optimal behandeln zu können, bietet Ihnen diese Waschmaschine 3 Programmtypen an für unterschiedliche Waschzyklen, Temperaturen und Programmdauern. (siehe Programmtabelle).

1 Unempfindliche Stoffe

Die Programme bieten eine maximale Reinigung und jeweils von Schleuderphasen unterbrochene Spülgänge, die die optimale Spülung der Wäsche garantieren. Eine Abkühlphase, während der die Temperatur des Waschwassers langsam gesenkt wird, sorgt zusätzlich für maximalen Knitterschutz. Der abschließende Schleudergang sichert die bestmögliche Trocknung.

2 Mischgewebe und Kunstfasern

Die Hauptwäsche wird durch die Reversierhythmen der Trommel optimiert. Die drei mit hohem Wasserstand durchgeführten Spülgänge sorgen für eine schonende Behandlung und beste Ergebnisse.

3. Feinwäsche, Wolle und Handwäsche

Diese Programme berücksichtigen die besondere, unterschiedliche Behandlung der jeweiligen Wäsche. Die Feinwäsche ist für empfindliche Textilien geeignet. Das Wollprogramm ist für maschinenwaschbare Wolle geeignet. Die Handwäsche ist für die Textilien vorgesehen die das Symbol Handwäsche tragen.

ПАРАГРАФ 9

ТИП БЕЛЬЯ

ВНИМАНИЕ.

Если Вы хотите стирать коврики, покрывала и другие тяжелые изделия, лучше исключить фазу отжима.

Шерстяные изделия, которые можно стирать в стиральной машине, должны иметь на изнанке символ "Чистая шерсть" и, кроме этого, символ "можно стирать в стиральной машине".

ВНИМАНИЕ:
При сортировке белья для стирки:

- убедитесь в отсутствии металлических предметов (скрепки, булавки, монеты и т.д.) в белье.
- застегните пуговицы, молнии, крючки на изделиях, завяжите длинные пояса и длинные полы халатов.
- снимите, если вы их используете, кольца или крючки крепления занавесок к карнизам.
- внимательно осмотрите этикетки на тканях.
- если при сортировке белья вы заметите трудновыводимые пятна, удалите их специальными средствами.

CHAPTER 9

THE PRODUCT

IMPORTANT:

When washing heavy rugs, bed spreads and other heavy articles, it is advisable not to spin.

To be machine-washed, woollen garments and other articles in wool must bear the "Machine Washable Label".

IMPORTANT:
When sorting articles ensure that:

- there are no metal objects in the washing (e.g. brooches, safety pins, pins, coins etc.).
- cushion covers are buttoned, zips and hooks are closed, loose belts and long tapes on dressing gowns are knotted.
- runners from curtains are removed.
- attention is paid to garment labels.
- when sorting, any tough stains should be removed prior to washing using stain removers only recommended on label.

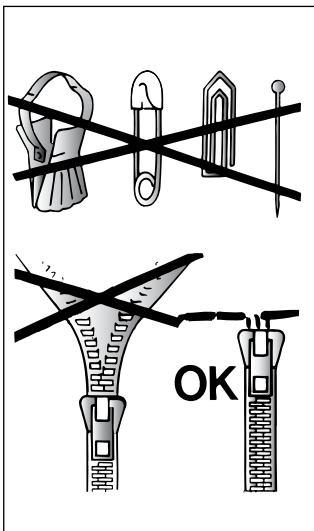

KAPITOLA 9

PRÁDLO

DŮLEŽITÉ:

Při praní těžkých pokrývek, přehozů nebo jiných těžkých předmětů doporučujeme nepoužívat odstředění.

Pokud mají být v pračce prány vlněné obleky nebo jiné předměty z vlny, musí mít označení "Machine Washable" (možno prát v pračce).

DŮLEŽITÉ:
Při třídění prádla:

- zjistěte, zda v něm nejsou kovové předměty (žabky, spínací špendlíky, kancelářské špendlíky, kancelářské sponky, mince apod.)
- zjistěte, zda povlaky polštářů, zipy a háčky na oblečení jsou zapnuté
- ze záclon odstraňte žabky
- věnujte pozornost šitkům na oblečení
- pokud najdete zaschlé skvrny na oblečení, měly by být odstraněny speciálním prostředkem (doporučeným na šitku).

CHAPITRE 9

LE PRODUIT

ATTENTION:

si vous devez laver des tapis, des couvre-lits ou d'autres pièces lourdes, nous conseillons de ne pas essorer.

Pour laver à la machine des vêtements et de la lingerie se reporter à l'étiquette qui doit mentionner "pure laine vierge" et l'indication "ne se feutre pas" ou "peut être lavé en machine".

ATTENTION:**Au cours de la phase de sélection vérifier que:**

- aucun objet métallique ne se trouve dans le linge à laver (boucles, épingles de nourrice, épingles, monnaie, etc.);
- les taies d'oreiller soient boutonnées, les fermetures à glissière, les crochets, les oeillets soient fermés, les ceintures et les rubans des robes de chambre soient noués;
- les anneaux soient enlevés des rideaux;
- n'oubliez pas de lire attentivement l'étiquette sur les tissus;
- Si, au cours de la sélection, vous trouvez des taches résistantes, les enlever à l'aide d'un nettoyeur spécial.

KAPITEL 9

DAS PRODUKT

ACHTUNG:

Wenn Sie Kleinere Läufer, Tagesdecken oder ähnliche, schwere Textilien waschen, sollten Sie auf das Schleudern verzichten.

Das Symbol "reine Wolle" kennzeichnet Kleidung und Textilien aus Wolle, die für die Maschinenwäsche geeignet sind. Darüber hinaus sollten solche Textilien den Hinweis "nicht filzend" oder "waschmaschinenecht" tragen.

ACHTUNG:**Achten Sie beim Sortieren der Wäsche auf folgende Details:**

- keine Metallteile (z.B. Schnallen, Sicherheitsnadeln, Anstechnadeln, Münzen) an oder in der Wäsche;
- Kissenbezüge zuknöpfen, Reißverschlüsse und Druckknöpfe schließen, lose Gürtel und Bänder von Morgenröcken zuknöpfen;
- Rollen von den Gardinen entfernen;
- Hinweise auf den Wäscheetiketten genauestens beachten;
- beim Sortieren auffallende, hartnäckige Flecken mit Spezialreiniger oder geeigneter Waschpaste vorbehandeln.

ПАРАГРАФ 10
ТАБЛИЦА ПРОГРАММ СТИРКИ

| Ткань, | Программа стирки для | Макс. загрузка, кг | Програм-ма | Температура | Загрузка моющих средств | | | |
|--|---|--------------------|------------------|-------------|-------------------------|----|---|---|
| | | | | | I | II | △ | ☼ |
| прочные ткани Хлопок, лен | Белые ткани и Предварительная стирка | 4,5 | 1 | До 90° | ● | ● | ● | ● |
| | Нормально загрязненные белые ткани | 4,5 | 2 | До 90° | | ● | ● | ● |
| Хлопок, смесовые прочные ткани | Цветные линяющие ткани *) | 4,5 | 3 | До 60° | | ● | ● | ● |
| Хлопок, смесовые ткани | Цветные нелиняющие ткани | 3,5 | 4 | До 40° | | ● | ● | ● |
| Хлопок | Полоскание | - | | - | | | | ● |
| Хлопок, лен | Последнее полоскание перед отжимом | - | | - | | | | ● |
| | Длительный отжим | - | | - | | | | |
| смесовые и синтетические ткани смесовые прочные ткани | Смешанные ткани *) | 2 | 5 | До 60° | | ● | | ● |
| Хлопок, смесовые синтетика | Цветные ткани | 2 | 6 | До 50° | | ● | | ● |
| Синтетич. ткани (нейлон, перлон) | Акриловые ткани | 2 | 7 | До 40° | | ● | | ● |
| Смесовые, синтетич. деликатные | Полоскание | - | | - | | | | ● |
| | Последнее полоскание перед отжимом | - | | - | | | | ● |
| | Быстрый отжим | - | | - | | | | |
| очень деликатные ткани Шерсть Синтетические (дралон, акрил, тревир) | Деликатная стирка | 1,5 | 8 | До 40° | | ● | | ● |
| | Шерстяные изделия с маркировкой "машинная стирка допускается" *) | 1 | 9 | До 40° | | ● | | ● |
| | Программа "ручная стирка" | 1 | 10 | До 30° | | ● | | ● |
| | Полоскание | - | | - | | | | ● |
| Смесовые, деликатн. синтетич., шерсть | Последнее полоскание перед отжимом | - | | - | | | | ● |
| | Быстрый отжим | - | | - | | | | |
| Для белья без отжима | Сверхбыстрая программа ■ | 2 | 32' Rapid | До 50° | ● | | | |
| | Пятна органического происхождения | 4,5 | △ | - | | | ● | |
| Для белья без отжима | Только слив | - | Z | - | | | | |

Примите во внимание!

В случае стирки сильно загрязненного белья рекомендуется снизить загрузку до 3 кг сухого белья.

На программх, отмеченных в таблице, можно автоматически отбеливать белье, налив отбеливатель в отделение **△**.

Регулятор температуры позволяет уменьшать температуру воды при стирке. Например, интенсивную стирку изделий из хлопка можно осуществить в холодной воде, установив курсор на символ "кран".

*) Программы соответствуют EN Директиве 60456.

■ Сверхбыстрая программа 32 мин.

Сверхбыстрая программа 32 мин. позволяет совершить полный цикл стирки приблизительно за 30 мин. при максимальной загрузке 2 кг и температуре до 50°C.

Температура стирки может быть уменьшена с помощью кнопки I. При выборе Сверхбыстрой программы 32 минуты помните, что мы рекомендуем использовать только 20% от количества моющего средства, рекомендованного его производителем для одного цикла стирки (обычно указано на упаковке). Поместите моющие средства в контейнер для моющих средств (I). Для смешанного, синтетического или очень деликатного белья, при сильной степени загрязненности, возможно предусмотреть цикл предварительной стирки – используя 32-минутную ускоренную программу (моющее средство следует разместить в ванночке с маркировкой "I") перед включением основной программы стирки.

CHAPTER 10

TABLE OF PROGRAMMES

| FABRIC | PROGRAM FOR | WEIGHT MAX kg | SELECT PROG. | SELECT TEMP. °C |
|---|--------------------------------|---------------|--------------|-----------------|
| Resistant fabrics Cotton, linen | Whites & Prewash | 4,5 | 1 | Up to 90° |
| Cotton, mixed resistant | Whites normal | 4,5 | 2 | Up to 90° |
| Cotton, mixed | Fast coloured *) | 4,5 | 3 | Up to 60° |
| | Non fast coloureds | 3,5 | 4 | Up to 40° |
| Cotton | Rinses | - | | - |
| Cotton, linen | Last rinse | - | | - |
| | Long spin | - | | - |
| Mixed fabrics and synthetics Mixed, resistant | Mixed fabrics *) | 2 | 5 | Up to 60° |
| Cotton, mixed fabrics, synthetics | Coloureds | 2 | 6 | Up to 50° |
| Synthetics (nylon, perlon), mixed cotton | Acrylics | 2 | 7 | Up to 40° |
| | Rinses | - | | - |
| Mixed, delicate synthetics | Last rinse | - | | - |
| | Short spin | - | | - |
| Very delicate fabrics | Delicate wash | 1,5 | 8 | Up to 40° |
| | "MACHINE WASHABLE" woollens *) | 1 | 9 | Up to 40° |
| Mixed, delicate synthetics, wool | Hand wash | 1 | 10 | Up to 30° |
| | Rinses | - | | - |
| Mixed, delicate synthetics, wool | Last rinse | - | | - |
| | Short spin | - | | - |
| For fabrics that should not be spun | rapid 32 minute ■ | 2 | 32' Rapid | Up to 50° |
| | Organic stains bleaching | 4,5 | | - |
| | Drain only | - | Z | - |

CHARGE DETERGENT

| I | II | △ | ☼ |
|---|----|---|---|
| ● | ● | ● | ● |
| | ● | ● | ● |
| | ● | ● | ● |
| | | | ● |
| | ● | ● | ● |
| | | | ● |
| | ● | ● | ● |
| | | | ● |
| | | | |
| | ● | | ● |
| | ● | | ● |
| | | | ● |
| | | | |
| ● | | | |
| | | ● | |
| | | | |

Please read these notes

When washing heavily soiled laundry it is recommended the load is reduced to 3 kg maximum.

In programmes shown in the wash guide, automatic bleaching is possible by pouring the liquid bleach into the detergent draw

* Programmes according to CENELEC EN 60456.

1) The variable temperature selector allows a reduction in the wash temperature. For example, an intense cottons cycle can be washed in cold water simply by moving the dial to the tap symbol.

■ 32 Minute Rapid Programme

The 32 minute rapid programme allows a complete washing cycle to be carried out in approximately 30 minutes, with up to a maximum load of 2 kg and a the temperature of up to 50°C. The washing temperature can be reduced by using the control knob I.

When selecting the "32 minute rapid programme", please note that we recommend you use only 20% of the recommended quantities shown on the detergent pack.

The detergent must be placed in the pre-wash compartment (marked I) in the detergent dispenser.

For mixed, synthetics and very delicate fabrics that are heavily soiled a prewash cycle may be selected using the 32 minute programme (the detergent must be placed in the compartment marked I) before selecting the main wash programme.

CUSTOMER AWARENESS

A guide environmentally friendly and economic use of your appliance.

MAXIMISE THE LOAD SIZE

Achieve the best use of energy, water, detergent and time by using the recommended maximum load size. Save up to 50% energy by washing a full load instead of 2 half loads.

DO YOU NEED TO PRE-WASH?

For heavily soiled laundry only! SAVE detergent, time, water and between 5 to 15% energy consumption by NOT selecting Prewash for slight to normally soiled laundry.

IS A HOT WASH REQUIRED?

Pretreat stains with stain remover or soak dried in stains in water before washing to reduce the necessity of a hot wash programme. Save up to 50% energy by using a 60°C wash programme.

KAPITOLA 10

Tabulka pracích programů

| DRUH TKANINY | PROGRAM PRO | MAX. NÁPLŇ kg | OZNAČENÍ PROGRAMU | VOLBA TEPLoty °C |
|--|---|---------------|-------------------|------------------|
| <i>Odolné tkaniny</i> Bavlna, len | Bílé prádlo s předepírkou | 4,5 | 1 | Do 90 |
| <i>Bavlna, směsné odolné</i> | Bílé prádlo běžně zašpiněné | 4,5 | 2 | Do 90 |
| <i>Bavlna, směsné</i> | Stálobarevné prádlo *) | 4,5 | 3 | Do 60 |
| | Nestálobarevné prádlo | 3,5 | 4 | Do 40 |
| <i>Bavlna</i> | Máchání | - | | - |
| <i>Bavlna, len</i> | Závěrečné máchání | - | | - |
| | Dlouhé odstřed'ování | - | | - |
| <i>Směsné a syntetické tkaniny</i> Směsné odolné | Směsné tkaniny *) | 2 | 5 | Do 60 |
| <i>Bavlna, směsné a syntetické tkaniny</i> | Barevné směsné tkaniny | 2 | 6 | Do 50 |
| <i>Syntetické tkaniny (silon, perlon), směsná bavlna</i> | Akrylové tkaniny | 2 | 7 | Do 40 |
| | Máchání | - | | - |
| <i>Směsné, jemné syntetické</i> | Závěrečné máchání | - | | - |
| | Krátké odstřed'ování | - | | - |
| <i>Velmi jemné tkaniny</i> Viněné látky Syntetické (dralon, akryl, trevíra) | Jemné praní | 1,5 | 8 | Do 40 |
| | Praní vlny "vhodné pro praní v pračkách" *) | 1 | 9 | Do 40 |
| | Ruční praní | 1 | 10 | Do 30 |
| | Máchání | - | | - |
| <i>Směsné, jemné syntetické vlna</i> | Závěrečné máchání | - | | - |
| | Krátké odstřed'ování | - | | - |
| | Rychlý cyklus ■ | 2 | 32' Rapid | Do 50 |
| | Organické skvrny, bělení | 4,5 | | - |
| <i>Pro tkaniny, které nemohou být odstřed'ovány</i> | Pouze vypouštění vody | - | Z | - |

NÁSYPKA PRACÍCH PROSTŘEDKŮ

| I | II | | |
|---|----|---|---|
| ● | ● | ● | ● |
| | ● | ● | ● |
| | ● | ● | ● |
| | ● | ● | ● |
| | | | ● |
| | | | ● |
| | ● | | ● |
| | ● | | ● |
| | ● | | ● |
| | | | ● |
| | | | ● |
| | | | ● |
| ● | | | |
| | | ● | |
| | | | |

Prosím, přečtěte si tyto poznámky:

Při praní velmi zašpiněného prádla doporučujeme prát max. náplň 3 kg.

U programů uvedených v tabulce s tečkou u násypky pro bělení proběhne v pracím cyklu automaticky bělení prádla, pokud nadávkuje tekutý bělicí prostředek do komory označené .

*) Programy podle evropské normy EN 60456.

Volič nastavitelné teploty umožňuje snížit teplotu lázně. Na příklad při praní bavlny u programu pro odolné tkaniny lze praní provést ve studené vodě tak, že na voliči teploty nastavíte symbol napouštěcího kohoutku vody.

■ Rychlý program 32 minut

Tento program umožňuje dokončení úplného pracího cyklu přibližně za 30 minut při maximální náplni 2 kg suchého prádla a teplotě praní do 50°C. Teplota může být dále snížena pomocí knoflíku (I) pro volbu teploty. Prací prostředek se musí vložit do komory pro "32 minutový rychlý program" I. Pokud zvolíte "32 minutový rychlý program", použijte pouze 20% doporučeného množství pracího prostředku.

Pro silně zašpiněné prádlo ze směsných a velmi jemných tkanin lze nejdříve provést předepraní tak, že se nastaví rychlý program pro 32 minutové praní (prací prostředek se musí nadávkovat do komory násypky s označením "I"). Po jeho skončení se teprve nastaví odpovídající program pro hlavní praní.

UŽITEČNÉ RADY PRO UŽIVATELE

Při používání vašeho spotřebiče dbejte zásad ochrany životního prostředí a ekonomického provozu.

Maximalizujte velikost náplně

Nejllepších výsledků při využití elektrické energie, vody, pracích prostředků i času dosáhnete tím, že budete využívat maximální doporučené dávky pro praní jednotlivých druhů prádla. Až 50% energie ušetříte, když vyperete jednu plnou dávku prádla místo dvou polovičních náplní.

Potřebujete vždy předepraní prádla ?













Pouze pro silně zašpiněné prádlo ! Pokud nebudete používat předepraní u mírně nebo středně zašpiněného prádla, ušetříte mezi 5 až 15% pracích prostředků, času, vody a elektrické energie.

Je praní na 90°C nezbytné ?

Jestliže skvrny na prádle předem odstraníte vhodným předprácím prostředkem nebo odstraňovačem skvrn, není nutné prát při 90°C. Při pracím programu na 60°C ušetříte až 50% energie.

CHAPITRE 10

TABLEAU DES PROGRAMMES

| TYPE DE TISSU | PROGRAMME POUR | CHARGE MAXI kg | SELEC. PROG. | SELEC. TEMP. °C |
|---|---|--------------------|---|-----------------|
| Tissus résistants Coton, lin, chanvre | Intensif avec prélavage | 4,5 | 1 | Jusqu'à 90° |
| Coton, mixtes résistants | Intensif | 4,5 | 2 | Jusqu'à 90° |
| Coton, mixte | Couleurs résistantes (*) | 4,5 | 3 | Jusqu'à 60° |
| | Couleurs délicates | 3,5 | 4 | Jusqu'à 40° |
| Coton | Rinçage | - |  | - |
| Coton, lin | Dernier rinçage | - |  | - |
| | Essorage énergétique | - |  | - |
| Tissus mixtes et synthétiques Mixtes résistants | Tissus mixtes (*) | 2 | 5 | Jusqu'à 60° |
| Mixtes, cotons, Synthétiques | Couleurs | 2 | 6 | Jusqu'à 50° |
| Synthétiques (Nylon, mixtes de coton) | Acryliques | 2 | 7 | Jusqu'à 40° |
| | Rinçages délicats | 2 |  | - |
| Mixtes, Synthétiques délicats | Dernier rinçage | - |  | - |
| | Essorage délicat | - |  | - |
| Tissus très délicats Laine Synthétiques acryliques | Super délicat | 1,5 | 8 | Jusqu'à 40° |
|  | Laine "lavable en machine" (*) | 1 | 9 | Jusqu'à 40° |
| |  | Lavage main | 1 | 10 |
| Mixtes, Synthétiques délicats, laine | Rinçages délicats | - |  | - |
| | Dernier rinçage | - |  | - |
| | Essorage délicat | - |  | - |
| Pour le linge à ne pas essorer | Cycle rapide ■ | 2 | 32' Rapid | Jusqu'à 50° |
| | Tâches organiques | 4,5 |  | - |
| | Uniquement vidange | - | Z | - |

CHARGE DE LESSIVE

| I | II | △ | ☼ |
|---|----|---|---|
| ● | ● | ● | ● |
| | ● | ● | ● |
| | ● | ● | ● |
| | ● | ● | ● |
| | | | ● |
| | | | ● |
| | ● | | ● |
| | ● | | ● |
| | ● | | ● |
| | | | ● |
| | | | ● |
| | ● | | ● |
| | | | ● |
| ● | | | |
| | | ● | |
| | | | |

Notes importantes

Si les sous-vêtements sont très sales, réduire le chargement à 3 kg maxi.

Dans les programmes indiqués, on peut effectuer le blanchissage automatique en mettant de l'eau de javel liquide dans le tiroir à lessive △.

Votre lave-linge vous permet à l'aide du thermostat, de laver à des températures inférieures à celle prévue par le programme.

(* Programmes en accord CENELEC EN 60456.

■ Programme Rapide 32 Minutes

Ce programme permet d'effectuer un cycle de lavage complet en 30 minutes environ pour des charges de linge jusqu'à 2 kg et à une température maximale de 50°C.

La température de lavage peut être abaissée à l'aide de la manette de thermostat I.

Quand vous sélectionnez le "Programme rapide 32 minutes" nous vous recommandons d'utiliser seulement le 20% de la quantité indiquée sur la boîte à produit.

La lessive doit être placée dans le bac pré-lavage (marqué I) du tiroir à produits lessiviels.

Pour les tissus mixtes, synthétiques et très délicats particulièrement sales, vous pouvez utiliser le cycle 32 minutes comme pré-lavage (n'oubliez pas de mettre la lessive dans le compartiment "I") et sélectionnez après le programme que vous souhaitez.

CONSEILS UTILES POUR L'UTILISATEUR

SUGGESTION POUR L'UTILISATION DE VOTRE LAVE-LINGE

Dans le souci du respect de l'environnement et avec le maximum d'économie d'énergie, charger au maximum votre lave-linge pour éliminer les éventuels gaspillages d'énergie et d'eau. Nous recommandons d'utiliser la capacité maximale de chargement de votre lave-linge. Vous pouvez ainsi économiser jusqu'à 50% d'énergie si vous pratiquez le chargement maximal. Effectuez un lavage unique à l'opposé de 2 lavages en 1/2 charge.

QUAND LE PRELAVAGE EST-IL VRAIMENT NÉCESSAIRE ?

Seulement dans le cas d'un linge particulièrement sale. Dans le cas d'un linge normalement sale, ne sélectionnez pas l'option "pré-lavage", ceci vous permettra une économie d'énergie de 5 à 15%.

QUELLE TEMPÉRATURE DE LAVAGE SÉLECTIONNER ?

L'utilisation des détachants avant le lavage en machine ne rend pas nécessaire le lavage au-delà de 60°C. L'utilisation de la température de 60°C permet de diminuer la consommation d'énergie de 50%.

KAPITEL 10

PROGRAMMTABELLE

| GEWEBEART | PROGRAMM FÜR | FÜLLMENGE MAX. kg | PRO- GRAMM WAHL | TEMPE- RATUR- WAHL | EINSPÜLKAMMERN | | | |
|---|--------------------------------------|-------------------------|-----------------------|--------------------------|----------------|----|---|---|
| | | | | | I | II | △ | ☼ |
| Koch- und Buntwäsche Baumwolle Leinen Jute | Intensiv mit Vorwäsche | 4,5 | 1 | bis 90° | ● | ● | ● | ● |
| Baumwolle Leinen strapazierfähige Gewebe | Intensiv | 4,5 | 2 | bis 90° | | ● | ● | ● |
| Baumwolle Mischgewebe | Normal *) | 4,5 | 3 | bis 60° | | ● | ● | ● |
| | Leicht-verschmutzt | 3,5 | 4 | bis 40° | | ● | ● | ● |
| Baumwolle | Spülen | - | | - | | | | ● |
| Baumwolle Leinen | Letzter Spülgang | - | | - | | | | ● |
| | Intensiv schleudern | - | | - | | | | |
| Pflegeleicht Strapazierfähige Gewebe | Intensiv *) | 2 | 5 | bis 60° | | ● | | ● |
| Mischgewebe aus Baumwolle und Synthetik | Normal | 2 | 6 | bis 50° | | ● | | ● |
| Synthetik (Nylon, Perlon) Baumwolle Mischgewebe | Leicht-verschmutzt | 2 | 7 | bis 40° | | ● | | ● |
| Empfindliche Mischgewebe und Synthetik Wolle | Spülen | - | | - | | | | ● |
| | Letzter Spülgang | - | | - | | | | ● |
| | Kurzschleudern | - | | - | | | | |
| Feinwäsche Wolle Synthetik (Dralon, Acryl, Trevira) | Schonen | 1,5 | 8 | bis 40° | | ● | | ● |
| | 'Maschinenwaschbare'-Wolle *) | 1 | 9 | bis 40° | | ● | | ● |
| | Handwäsche | 1 | 10 | bis 30° | | ● | | ● |
| Empfindliche Mischgewebe und Synthetik | Spülen | - | | - | | | | ● |
| | Letzter Spülgang | - | | - | | | | ● |
| | Kurzschleudern | - | | - | | | | |
| Für Wäsche, die nicht geschleudert werden soll | Schnellprogramm 32 Minuten ■ | 2 | 32' Rapid | bis 50° | ● | | | |
| | Flecken organischen Ursprungs | 4,5 | △ | - | | | ● | |
| | Abpumpen | - | Z | - | | | | |

Hinweise:

Es empfiehlt sich, bei stark verschmutzter Wäsche die Füllmenge auf höchstens 3 kg zu reduzieren.

Bei den gekennzeichneten Programmen wird automatisch Bleichmittel zugeführt, wenn Sie flüssiges Bleichmittel in die entsprechende Einspülkammer füllen △.

Der Temperaturwähler ermöglicht die Reduktion der Waschttemperatur. Zum Beispiel kann eine Intensiv-Kochwäsche auch mit Kaltwasser gewaschen werden indem der Temperaturwähler auf den Wasserhahn gestellt wird.

*) Vergleichsprogramme CENELEC EN 60456

■ **Schnellprogramm 32 Minuten**

Das Schnellprogramm 32 Minuten ist ein komplettes Waschprogramm, das bei 50°C Temperatur maximal 2 kg. Wäsche in kaum mehr als einer halben Stunde wäscht. Die Temperatur kann durch Betätigen des Temperaturreglers (Drehknopf I) reduziert werden.

Bei Wahl der "Schnellprogramm 32 Minuten" empfehlen wir nur 20% der auf der Waschmittelverpackung angegebenen Menge zu verwenden. Das Waschmittel muß in die Kammer für das Vorwaschmittel (Kammer I) eingegeben werden.

Für stark verschmutzte Mixwäsche, Synthetics und Feinwäsche wird die Vorwäsche empfohlen durch Wahl des 32 Minuten Schnell-Programms (das Waschmittel in das mit I markierte Fach einfüllen) vor der Wahl des Hauptwaschprogramms.

EINIGE NÜTZLICHE HINWEISE

Wir möchten Ihnen im folgenden einige Hinweise für die richtige Nutzung Ihres Haushaltsgerätes, damit Sie es umweltschonend und mit der höchstmöglichen Ersparnis betreiben können.

STETS MAXIMALE FÜLLUNG BELADEN

Um Strom, Wasser und Waschmittel nicht zu verschwenden, empfehlen wir, Ihre Waschmaschine stets mit der maximalen Wäschefüllung zu beladen. Das Waschen einer vollen Wäscheladung ermöglicht eine Ersparnis von bis zu 50% Strom gegenüber zwei Wäscheladungen mit halber Menge.

WANN IST EINE VORWÄSCHE WIRKLICH NOTWENDIG?

In der Regel nur für stark verschmutzte Wäsche!
Wenn Sie normal oder wenig verschmutzte Wäsche waschen, sparen Sie zwischen 5% und 15% Strom, wenn Sie keine Vorwäsche wählen.

WELCHE WASCHTEMPERATUR?

Durch die Vorbehandlung der Wäsche mit geeigneten Fleckentfernern ist eine Waschttemperatur von über 60°C in den meisten Fällen nicht mehr nötig. Sie können bis zu 50% sparen, wenn Sie die Waschttemperatur auf 60°C begrenzen.

ПАРАГРАФ 11

СТИРКА

Варьируемые
возможности

Ваша стиральная машина автоматически адаптирует уровень воды в зависимости от типа ткани и количества белья. Таким образом осуществляется "индивидуальная" стирка. Это ведет к экономии электроэнергии и сокращению времени стирки.

Предположим, что необходимо стирать сильно загрязненную ткань (если на ней имеются трудноудаляемые пятна, удалите их специальной пастой). Если лишь некоторые изделия загрязнены пятнами, кото рые требуют отбеливания жидкими отбеливателями, их предварительно можно обработать в машине. Для этого в отделение залить отбеливатель и установить ручку программ L на специальную программу. Обработав белье на этой программе, загрузить барабан остальным бельем и стирать по выбранной программе.

Внимание!

Не рекомендуется загружать только махровые ткани, которые впитывая много воды, становятся слишком тяжелыми.

Допустимая загрузка для прочих тканей - 4,5 кг. Для деликатных тканей рекомендуется загрузка не больше 2 кг (1 кг из чистой шерсти, "стираемой в машине"), во избежание образования замятостей, трудных для разглаживания. Для очень деликатных тканей рекомендуется использовать сетчатый мешок.

CHAPTER 11

WASHING

VARIABLE CAPACITY

This washing machine automatically adapts the level of the water to the type and quantity of washing. In this way it is also possible to obtain a "personalized" wash from an energy saving point of view. This system gives a decrease in energy consumption and a sensible reduction in washing times.

Let us suppose that the washing consists of HEAVILY SOILED COTTON (tough stains should be removed with suitable stain removal). When only a limited number of articles have stains which require treatment with liquid bleaching agents, preliminary removal of stains can be carried out in the washing machine.

Pour the bleach into the special compartment and set the knob (L) on the special programme "PRE-WASH STAIN REMOVAL". When this phase has terminated add the rest of the washing and proceed with a normal wash on the most suitable programme. It is advisable not to wash a load made up entirely of articles in towelling fabric which absorb a lot of water and become too heavy.

The maximum load for heavy fabrics is 4,5 kg, while, in the case of delicate fabrics, it is advisable not to exceed 2 kg (1 kg in the case of machine washable articles in "Machine Washable Woolens") so as to avoid the formation of creases which may be difficult to iron. A net bag should be used for particularly delicate fabrics.

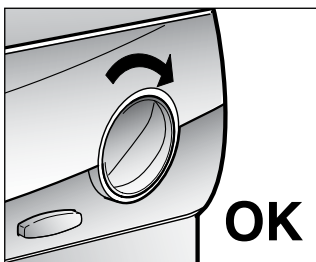
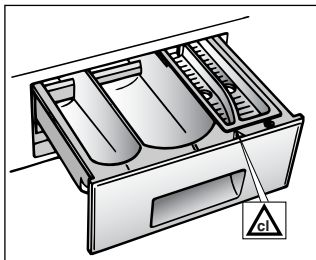

KAPITOLA 11

PRANÍ

PROMĚNLIVÁ
KAPACITA PRAČKY

Tato pračka automaticky nastaví výšku hladiny napouštěné vody podle druhu a množství prádla. Je tím také možné docílit individuálního postupu praní z hlediska úspory energie. Systém snižuje spotřebu energie a značně zkracuje čas praní.

Předpokládáme, že prádlo se skládá z velmi zašpiněných bavlněných oděvů (zaschlé skvrny by měly být odstraněny speciálními prostředky).

Pokud skvrny, které vyžadují odbarvení, má několik kusů prádla, předběžně můžete odbarvit prádlo v pračce. Nalijte odbarvovač do určené části v zásobníku pracích prostředků, tlačítko (L) nastavte na speciální program "předpírka - odstranění skvrn".

Po dokončení této fáze dodejte zbytek prádla a pokračujte v běžném praní dle vhodného zvoleného programu.

Doporučujeme neprat dohromady dávku věci pouze z tkanin, které absorbují vodu, dávka v pračce by mohla být po namočení příliš těžká. Maximální hmotnost těžkých tkanin je 4,5 kg, zatímco v případě jemných tkanin nedoporučujeme překračovat 2 kg (respektive 1 kg při programu "čistá vlna"), abyste předešli zmačkání tkanin, které by se pak špatně zehlíly. Pro praní zvláště jemných tkanin byste měli použít speciální síťku (sáček).

CHAPITRE 11

LAVAGE

CAPACITÉ VARIABLE
AUTOMATIQUE

Cette machine peut adapter automatiquement le niveau d'eau au type et à la quantité de linge. Vous pouvez ainsi obtenir un lavage "personnalisé", même du point de vue énergétique. Ce système permet de diminuer la consommation d'énergie et réduit nettement les temps de lavage.

Supposons que le linge à laver soit en COTON EXTRÊMEMENT SALE (s'il a des taches particulièrement résistantes les enlever avec un détachant). Quand certaines pièces ont des taches qui doivent être traitées par un produit blanchissant liquide, vous pouvez les détacher dans la machine. Verser le produit blanchissant liquide dans le bac et placer la manette (L) sur le programme spécial: "DETACHAGE PRE-LAVAGE". Après ce traitement, ajouter à ces pièces le reste du linge et effectuer un lavage normal selon le programme choisi. Nous vous conseillons de ne pas faire un lavage exclusivement de serviettes-éponge qui, absorbant beaucoup d'eau, deviennent trop lourdes.

La charge admise pour les tissus résistants est de 4,5 kg, tandis qu'en cas de tissus délicats nous conseillons de ne pas dépasser 2 kg (1 kg en cas de pièces en "pure laine vierge" lavables dans la machine à laver), pour éviter la formation de plis difficiles à repasser. Pour les tissus extrêmement délicats nous conseillons d'utiliser un filet.

KAPITEL 11

WASCHEN

UNTERSCHIEDLICHE WÄSCHEMENGEN

Die Waschmaschine gleicht die Wassermenge automatisch an Art und Menge der Wäsche an. So ist, auch im Hinblick auf den Energieverbrauch, eine sehr "individuelle" Form des Waschens möglich. Dieses System ermöglicht eine spürbare Reduzierung sowohl des Wasserverbrauches als auch der Waschzeiten.

Angenommen, Sie waschen z.B. STARK VERSCHMUTZTE BAUMWOLLE (auf die hartnäckigen Flecken vorher eine geeignete Waschpaste auftragen).

Wenn nur einige Wäschestücke Flecken haben, die mit einem flüssigen Bleichmittel vorbehandelt werden müssen, können Sie für diese in der Maschine eine vorherige Fleckenreinigung durchführen. Geben Sie dazu das Bleichmittel direkt in die Trommel und stellen Sie den Programmwahlschalter (L) auf das Spezialprogramm "Fleckentfernung Vorwäsche".

Nach Beendigung dieses Programms füllen Sie die übrige Wäsche ebenfalls in die Maschine und setzen Sie die Wäsche mit dem geeigneten Programm fort. Waschen Sie nach Möglichkeit niemals ausschließlich sehr saugfähige Wäschestücke, die bedingt durch die extreme Wasseraufnahme, sehr schwer werden. Die für widerstandsfähige Textilien geeignete Lademenge beträgt 4,5 kg, für Feinwäsche sollte eine Menge von 2 kg nicht überschritten werden (1 kg für waschmaschinen-geeignete Wollarten). So vermeidet man am wirksamsten die Bildung von schwer ausbügelfaren Falten. Für die Wäsche extrem empfindlicher Teile empfiehlt sich die Verwendung eines Waschnetzes.

RU

Пример ИСПОЛЬЗОВАНИЯ
Посмотрите таблицу программ стирки. Вы увидите как **Канди** рекомендует себя вести.

- Убедитесь, что на этикетках изделий имеется надпись "60°C".
- Откройте люк, нажав на клавишу **B**.
- Загрузите барабан максимально 4,5 кг сухого белья.
- Закройте люк.

Внимание!
При установке программ убедитесь, что клавиша вкл/выкл не нажата.

Выбор программы 2:
Программа выбирается вращением ручки L по часовой стрелке до совмещения указателя с номером программы.

- Установите ручку регулировки температуры I максимум на 60°C.
- Выдвиньте контейнер для моющих средств **A**.

EN

EXAMPLE:
The advice of Candy is set out in the washing programme table:

- Ensure that article labels carry the indication 60°C.
- Open the door by pressing button (B).
- Load the drum with a maximum of 4,5 kg of dry washing.
- Close the door

IMPORTANT:
WHEN SETTING THE PROGRAMME ENSURE THAT THE ON/OFF BUTTON IS NOT TURNED ON.

Select programme 2:
Choose the programme by rotating the knob (L) in a CLOCKWISE DIRECTION and make the number of the programme coincide with the sign.

- Move the temperature knob (I) to maximum 60° C.
- Open the detergent drawer (A).

60° C
4,5 kg MAX

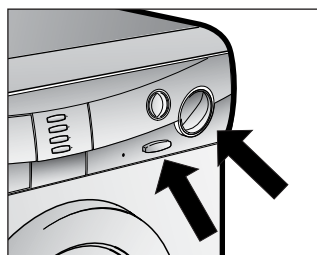
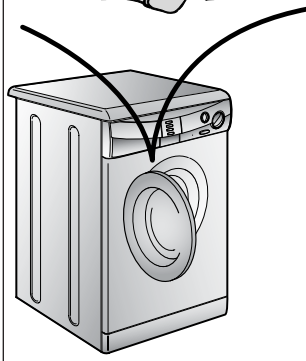
**CZ**

PŘÍKLAD:
Doporučení CANDY podle tabulky programů praní:

- Zjistěte, zda štítky na oblečení mají označení 60°C.
- Otevřete dvířka stiskem tlačítka B
- Naplňte buben pračky max. 4,5 kg prádla.
- Zavřete dvířka.

DŮLEŽITÉ:
PŘI NASTAVOVÁNÍ PROGRAMU ZKONTROLUJTE, ZDA TLAČÍTKO START/STOP NENÍ ZAPNUTÉ.

Vyberte program 2:
Program zvolíte otáčením tlačítka po směru hodinových ručiček tak, až je číslo programu proti značce.

- Nastavte teplotu pomocí termostatu na max. 60°C
- Otevřete zásobník pracích prostředků A.

FR

EXEMPLE:
Consulter le tableau des divers programmes de lavage et vous trouverez les conseils de Candy:

- Les étiquettes doivent indiquer "60° C".
- Ouvrir le hublot à l'aide de la touche (B).
- Remplir le tambour (maxi. 4,5 kg de linge sec).
- Fermer le hublot.

ATTENTION:
AU MOMENT DE CHOISIR LE PROGRAMME VERIFIER QUE LA TOUCHE MARCHE/ARRET NE SOIT PAS ENFONCEE.

Choisir le programme 2: pour choisir le programme, tourner la manette (L) DANS LE SENS DES AIGUILLES D'UNE MONTRE et faire coïncider le numéro du programme avec l'index.

- Placer la manette de la température (I) sur 60°C maxi.
- Ouvrir le tiroir à produits lessiviels (A).

DE

BEISPIEL:
Candy zeigt Ihnen in der Tabelle, welche Vorgehensweise die beste ist:

- Überzeugen Sie sich, daß das Wäscheetikett die Eignung für Temperaturen bis "60° C" ausweist;
- Öffnen Sie das Bullauge mit Taste (B).
- die Trommel mit max. 4,5 kg Trockenwäsche beladen.
- Bullauge schließen.

ACHTUNG:
BEIM EINSTELLEN DES PROGRAMMS STETS DARAUF ACHTEN, DAB DIE START/STOP TASTE NICHT GEDRÜCKT IST.

Wahl Programm 2: die Programmwahl erfolgt durch Drehen des Wahlschalters (L) im Uhrzeigersinn bis die Nummer des gewählten Programms und der Pfeil übereinstimmen.

- Temperaturwahlschalter (I) auf max. 60° C stellen.
- Waschmittelbehälter (A) öffnen.

RU

● Насыпьте в отделение II порошок (60 г) для 5 кг белья.

● Налейте 100 г отбеливателя в отделение для 5 кг белья.

● Налейте 50 г желаемой добавки в отделение для 5 кг белья.

● Задвиньте контейнер A.

● Убедитесь, что водопроводный кран открыт.

● Убедитесь, что трубка слива воды закреплена правильно.

● Нажмите на клавишу (C) вкл/выкл, загорится индикатор N. Стиральная машина выполнит заданную программу.

● По окончании программы нажмите клавишу (C) вкл/выкл, машина выключится, светящийся индикатор погаснет.

● Откройте люк и извлеките белье.

Перед любой стиркой консультируйтесь с таблицей программ и соблюдайте последовательность операций, рекомендованную этой таблицей.

EN

● Put 60 g in the second II wash compartment .

● Put 100 cc of bleach in the bleach compartment. ⚠

● Put 50 cc of the desired additive in the additives compartment .

● Close the detergent drawer (A).

● Ensure that the water inlet tap is turned on.

● And that the discharge tube is in place.

● Press the "ON" button (C). The light (N) will come on. The washing machine will carry out the set programme.

● At the end of the programme, press the On/Off button (C). The light will go out.

● Open the door and remove the washed articles.

FOR ALL TYPES OF WASH CONSULT THE PROGRAMME TABLE AND FOLLOW THE OPERATIONS IN THE ORDER INDICATED.

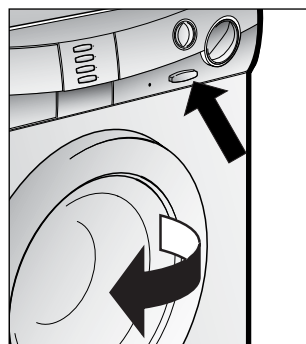
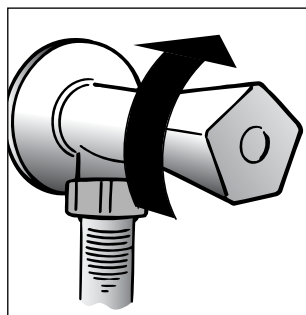
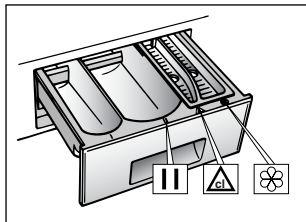
**CZ**

● Nasypejte cca 60 g prášku do části zásobníku II.

● Do části pro bělicí prostředky vlijte cca 100 cm³. ⚠

● Do poslední části vlijte cca 50 cm³ požadované aviváže .

● Zasuňte zásuvku s pracími prostředky A.

● Zkontrolujte, zda máte puštěnou vodu a zda odtoková hadice je na místě.

● Stiskněte tlačítko C - "START". Rozsvítí se zelené světlo N. Pračka zahájí vámi zvolený program.

● Po ukončení programu stiskněte tlačítko C - "STOP". Světlo zhasne.

● Otevřete dvířka pračky a vyjměte prádlo.

U VŠECH TYPŮ PROGRAMŮ SE PODÍVEJTE DO TABULKY PROGRAMŮ A NÁSLEDUJTE ČINNOSTI, KTERÉ JSOU ZDE POPSÁNY.

FR

● Remplir le deuxième bac II de lavage avec 60 g de produit.

● Remplir le bac de ⚠ blanchissage avec 100 cc d'eau-de-javel.

● En cas de besoin, remplir le bac des additifs avec 50 cc de produit .

● Fermer le tiroir (A).

● Vérifier que le robinet d'eau soit ouvert.

● Vérifier que la vidange soit placée correctement.

● Appuyer sur le bouton de mise en route (C). Le témoin de fonctionnement (N) s'allumera. La machine accomplira le programme demandé.

● A la fin, appuyer sur la touche (C) marche/arrêt et la lampe-témoin s'éteindra.

● Ouvrir le hublot et retirer le linge.

POUR TOUS LES TYPES DE LAVAGE CONSULTER TOUJOURS LE TABLEAU DES PROGRAMMES ET SUIVRE LA SEQUENCE DES OPERATIONS INDIQUEE.

DE

● in das zweite II Fach (Hauptwäsche) ca 60 gr. Waschmittel geben.

● In den Behälter für ⚠ Bleichmittel ca. 100 cc Bleichmittel geben

● auf Wunsch ca. 50 cc Zusatzmittel in den Behälter für Zusatzmittel geben.

● Waschmittelbehälter (A) schließen.

● überzeugen Sie sich, daß die Wasserzufuhr geöffnet ist.

● daß der Ablaufschlauch richtig angebracht ist.

● Drücken Sie die START Taste (C). Die Leuchtanzeige (N) leuchtet auf. Die Maschine durchläuft jetzt das gewählte Programm.

● Nach Ablauf des Programms START/STOP Taste (C) drücken, die Leuchtanzeige erlischt.

● Das Bullage öffnen und die Wäsche entnehmen.

BEWETZEN SIE FÜR JEDE WÄSCHE DIE PROGRAMMTABELLE UND BEACHTEN SIE DIE O.A. REIHENFOLGE.

ПАРАГРАФ 12

**ЧИСТКА
И УХОД ЗА
МАШИНОЙ**

Для внешней чистки машины не пользуйтесь абразивными средствами, спиртом и/или растворителями. Для этого достаточно протереть машину влажной салфеткой.

Машина требует небольшого ухода:

- очистки ванночек (отделений) контейнера для моющих средств
- очистки фильтра
- при перемещении или длительной остановке машины.

Очистка контейнера моющих средств

Рекомендуется время от времени очищать отделения для отбеливателя и смягчителя.

Для этого необходимо без особых усилий вынуть ванночки из контейнера.

Промойте контейнер и ванночки струей воды.

Снова поставьте все на место.

CHAPTER 12

**CLEANING AND
ROUTINE
MAINTENANCE**

Do not use abrasives, spirits and/or diluents on the exterior of the appliance. It is sufficient to use a damp cloth.

The washing machine requires very little maintenance:

- Cleaning of drawer compartments.
- Filter cleaning
- Removals or long periods when the machine is left standing.

**CLEANING OF DRAWER
COMPARTMENTS**

Although not strictly necessary, it is advisable to clean the detergent, bleach and additives compartments occasionally.

Remove the compartments by pulling gently.

Clean with water.

Put the compartments back into place

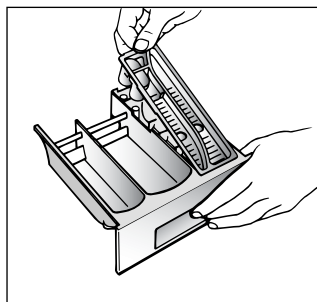
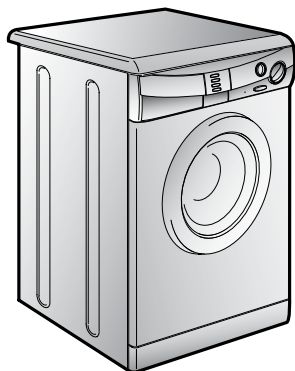

KAPITOLA 12

ČIŠTĚNÍ A ÚDRŽBA

K čištění zevnějšku pračky nepoužívejte abrazivní prostředky, alkohol a rozpouštědla. Vystačí použít vlhký hadr.

Pračka vyžaduje jen minimální údržbu:

- Čištění zásobníku pracích prostředků.
- Čištění filtru.
- Odpojení při dlouhodobém nepoužívání pračky.

**Čištění dávkovače pracích
prostředků:**

Ačkoli to není nezbytně nutné, doporučujeme občas vyčistit zásobník prášku na praní, bělicích prostředků a aviváže následovně:

- použitím mírné síly vytáhneme celou zásuvku, omyjeme ji vodou, osušíme a nasuneme zpět.

CHAPITRE 12

**NETTOYAGE ET
ENTRETIEN
ORDINAIRE**

Ne jamais utiliser de produits abrasifs, d'alcool et/ou de diluant, pour laver l'extérieur de votre machine; il suffit de passer un chiffon humide.

La machine n'a besoin que de peu d'entretien:

- Nettoyage des bacs.
- Nettoyage filtre.
- Déménagements ou longues périodes d'arrêt de la machine.

NETTOYAGE DES BACS

Même si cette opération n'est pas strictement nécessaire, il vaut mieux nettoyer de temps en temps les bacs à produits lessiviels.

Il suffit de tirer légèrement sur le tiroir pour l'extraire.

Nettoyer le tiroir sous un jet d'eau.

Remettre le tiroir dans sa niche.

KAPITEL 12

**REINIGUNG UND
ALLGEMEINE
WARTUNG**

Benutzen Sie für die äußere Reinigung niemals Scheuermittel, Alkohol oder Verdünnungsmittel. Es genügt, wenn Sie die Maschine mit einem feuchten Lappen abwischen.

Das Gerät braucht nur sehr wenig Pflege:

- Reinigung des Waschmittelbehälters
- Reinigen des Flusensiebs
- Umzug oder längerer Stillstand der Maschine.

**REINIGUNG DES
WASCHMITTELBEHÄLTERS**

Obwohl nicht unbedingt notwendig, empfiehlt es sich, den Behälter gelegentlich von Waschmittel- und Weichspülerückständen zu reinigen.

Hierzu den Behälter mit wenig Kraft herausziehen.

Die Rückstände unter fließendem Wasser abspülen.

Den Behälter wieder einschieben.

Очистка фильтра

В машине установлен специальный фильтр, задерживающий крупные частицы, предметы, очесы, которые могут засорить слив воды (монеты, пуговицы и т.д.) и их легко извлечь из фильтра.

Для этого необходимо:

- Откройте поддон, как показано на рисунке.
- воспользуйтесь цокелем для сбора остатков воды в гнезде фильтра;
- поверните фильтр по часовой стрелке до его остановки в вертикальном положении;
- извлеките фильтр и очистите его;
- после очистки фильтра осмотрите его и поставьте на место, следуя обратному порядку операций, описанных выше.

Внимание: если необходимо очистить фильтр, а в баке находится вода, следуйте инструкциям по сливу воды, которые вы найдете в следующем параграфе. Это поможет избежать протечек при извлечении фильтра.

Перемещение или остановка машины на длительный период

При возможном перемещении машины или остановке ее на длительный период в неотопляемом помещении, необходимо полностью слить воду из машины и трубки слива.

Для этого необходимо отсоединить вилку от розетки, сливную трубку освободить из зажимов, опустить ее до пола, слить воду.

Освободив машину от воды, закрепите сливную трубку в фиксаторе. В завершение выполните операцию в обратном порядке.

FILTER CLEANING

The washing-machine is equipped with a special filter to retain large foreign matter which could clog up the drain, such as coins, buttons, etc. These can, therefore, easily be recovered. The procedures for cleaning the filter are as follows:

- Ease off the base as shown in fig.
- Use the base as a tray to collect leftover water in filter.
- Turn the filter anticlockwise till it stops in vertical position.
- Remove and clean.
- After cleaning, replace by turning the notch on the end of the filter clockwise. Then follow all procedures described above in reverse order.

ATTENTION: IF THE FILTER NEEDS CLEANING WHILE THERE IS WASHING STILL IN THE DRUM, FOLLOW THE INSTRUCTIONS ON THE FOLLOWING PARAGRAPH TO EMPTY THE WATER. THIS WILL PREVENT EXCESSIVE LOSS OF WATER VIA THE FILTER.

REMOVALS OR LONG PERIODS WHEN THE MACHINE IS LEFT STANDING

For eventual removals or when the machine is left standing for long periods in unheated rooms, the drain hose should be emptied of all remaining water.

The appliance must be switched off and unplugged. A bowl is needed. Detach the drainage hose from the clamp and lower it over the bowl until all the water is removed.

Repeat the same operation with the water inlet hose.

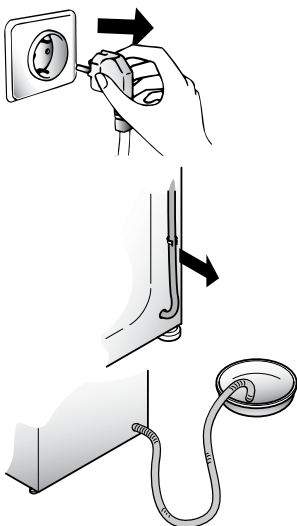
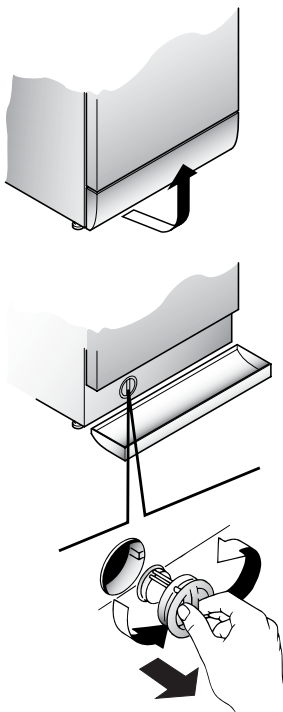

ČIŠTĚNÍ FILTRU

Práčka je vybavena speciálním filtrem, který zachycuje větší předměty, které by mohly ucpat odtokovou hadici, např. mince, knoflíky, atd. Ty pak mohou být vyňaty následujícím způsobem:

- Uvolněte kryt zobrazeným způsobem na obrázku.
- Kryt použijte jako nádobu na vodu vytékající z filtru.
- Otočte filtr proti směru hodin tak, aby zůstal ve svislé poloze.
- Odejměte jej a očistěte.
- Po vyčištění jej připevněte zpět po směru hodin. Pak postupujte opačně než při demontáži.

UPOZORNĚNÍ: JESTLIŽE JE NUTNÉ VYČISTIT FILTR, I KDYŽ JE V BUBNU STÁLE JEŠTĚ PŘÁDKO, JE POTŘEBA NEJDŘÍVE VYPUSTIT VODU Z PRAČKY PODLE POSTUPU UVEDENÉHO V ODSTAVCI P. ZABRÁNĚTE TÍM NADMĚRNÉMU ÚNIKU VODY PŘES FILTR PŘI JEHO ČIŠTĚNÍ.

PŘEMÍSTĚNÍ NEBO DLOUHODOBĚ NEPOUŽÍVÁNÍ PRAČKY:

Pokud práčku přemístíte ujeté nebo nepoužíváme delší dobu a zejména stojí-li práčka v nevytápěné místnosti, je nutně předem vypustit veškerou vodu z hadic. Přístroj musí být odpojen ze sítě a vypnut.

Uvolněte konec odpadové hadice a nechte odtéct všechnu vodu do připravené nádoby. Potom hadici upevněte do původní polohy.

Stejně postupujte i při vypouštění napouštěcí hadice.

NETTOYAGE FILTRE

La machine à laver est équipée d'un filtre spécial qui peut retenir les résidus les plus gros qui pourraient bloquer le tuyau d'évacuation (pièces de monnaie, boutons, etc.). Ce dispositif permet de les récupérer facilement. Pour nettoyer le filtre, suivre les indications ci-dessous:

- Enlever le socle comme indiqué dans la figure.
- Utiliser la base pour recueillir l'eau qui reste dans le filtre.
- Tourner le filtre dans le sens anti-horaire des aiguilles d'une montre jusqu'à l'arrêt, en position verticale.
- Enlever et nettoyer.
- Après avoir nettoyé, utilisez l'entaille et remontez le filtre en faisant toutes les opérations précédentes dans le sens inverse.

ATTENTION : AU CAS OÙ LE LAVE LINGE N'EFFECTUE PAS DE VIDANGE, AVANT DE NETTOYER LE FILTRE, VIDEZ L'EAU RÉSIDUELLE PRÉSENTE DANS LE TAMBOUR EN SUIVANT LES INDICATIONS CI DESSOUS POUR ÉVITER UN DÉBORDEMENT EXCESSIF LORS DE L'EXTRACTION DU FILTRE.

DEMÉNAGEMENTS OU LONGUES PÉRIODES D'ARRÊT DE LA MACHINE

En cas de déménagement, ou de longues périodes d'arrêt de la machine dans des endroits non chauffés, il faut vidanger soigneusement tous ses tuyaux.

Débrancher le courant et se servir d'un seau. Enlever la bague sur le tuyau et le plier vers le bas, dans le seau jusqu'à ce qu'il ne sorte plus d'eau.

Après cette opération, la répéter en sens inverse.

REINIGEN DER KLAMMERNFALLE

Das Gerät besitzt eine Klammernfalle zur Aufnahme größerer Gegenstände (Münzen, Knöpfe), die das Abpumpen des Waschwassers behindern könnten. Die Klammernfalle kann problemlos wie folgt gereinigt werden:

- Entfernen Sie die Sockelblende, wie in der Abbildung dargestellt.
- Benutzen Sie die Sockelblende zum Auffangen des Wasserrests in der Klammernfalle.
- Drehen Sie die Klammernfalle gegen den Uhrzeigersinn bis zum Anschlag in vertikaler Stellung.
- Entnehmen Sie und reinigen Sie die Klammernfalle.
- Beim Einsetzen nach der Reinigung achten Sie bitte auf die Einkerbung, und verfahren Sie in umgekehrter Reihenfolge wie zuvor beschrieben.

ACHTUNG: FALLS DER FILTER GEREINIGT WERDEN MUß WÄHREND SICH NOCH WÄSCHE IN DER TROMMEL BEFINDET IST DEN ANWEISUNGEN DES FOLGENDEN PARAGRAPHEN ZU FOLGEN. DIESES WIRD EINEN GRÖßEREN AUSTRITT VON WASSER DURCH DEN FILTER VERHINDERN.

UMZUG ODER LÄNGERER STILLSTAND DER MASCHINE

Bei einem Umzug, oder wenn die Maschine längere Zeit in ungeheizter Umgebung stillstehen wird, müssen alle Schläuche vollständig entleert werden.

Strom abschalten und eine Waschschiüssel bereitstellen.

Schlauch von der Klemme nehmen und bis zur völligen Entleerung in die Schüssel halten.

НЕИСПРАВНОСТИ, ИХ ПРИЧИНЫ И УСТРАНЕНИЕ

| НЕИСПРАВНОСТИ | ПРИЧИНЫ | УСТРАНЕНИЕ |
|--|--|---|
| 1. Машина не работает ни на одной программе | Вилка плохо включена в розетку. | Включить вилку в розетку. |
| | Не нажата кнопка вкл/выкл. | Нажать кнопку вкл/выкл. |
| | Отсутствует электроэнергия. | Проверить напряжение. |
| | Перегорели предохранители (пробки) электросети. | Проверить |
| | Открыт загрузочный люк. | Закрыть люк. |
| 2. Стиральная машина не заполняется водой | См. 1 причину. | Проконтролировать. |
| | Закрыт кран подачи воды. | Открыть кран. |
| | Неправильно установлена ручка L выбора программ стирки. | Проверить установку ручки L выбора программ стирки. |
| 3. Стиральная машина не сливает воду | Засорился фильтр. | Прочистить фильтр. |
| | Перегнута трубка слива. | Выпрямить трубку слива. |
| 4. Наличие воды на полу вокруг машины | Вода проникает через прокладку между краном и трубкой подачи воды. | Заменить прокладку и затянуть соединение. |
| 5. Стиральная машина не отжимает белье | Еще не слита вода. | Подождать несколько минут, пока машина сольет воду. |
| | Режим отжима выключен. | Включите режим отжима. |
| 6. Сильные вибрации во время отжима | Машина неровно установлена на полу. | Вывернуть при помощи регулируемых ножек. |
| | Не сняты транспортировочные скобы. | Снять транспортировочные скобы. |
| | Белье неравномерно распределилось в барабане. | Равномерно распределить белье. |
| Внимание: Переключатель программ может вращаться неравномерно на протяжении цикла стирки, поскольку данный прибор оборудован специальным электронным устройством, контролирующим работу таймера. | | |

Если не удается устранить причины плохой работы машины, обратитесь в центр техобслуживания Канди, сообщив модель машины, указанную на табличке или в гарантийном талоне. Предоставив эти данные, Вы быстро эффективно получите соответствующую услугу.

Внимание!

Если Ваша машина не работает, то, прежде чем обращаться в центр техобслуживания, попытайтесь устранить неисправность сами, используя вышеуказанную таблицу.

| FAULT | CAUSE | REMEDY |
|---|---|---|
| 1. Does not function on any programme | Mains plug not plugged in | Insert plug |
| | Mains switch not on | Turn on mains switch |
| | No power | Check |
| | Electric circuit fuses failure | Check |
| | Load door open | Close load door |
| 2. Does not load water | See cause 1 | Check |
| | Inlet tap turned off | Turn on water inlet tap |
| | Timer not set correctly | Set timer on correct position |
| 3. Does not discharge water | Discharge tube bent | Straighten discharge tube |
| | Odd material blocking filter | Check filter |
| 4. Water on floor around washing machine | Leak from the washer between the tap and inlet tube | Replace washer and tighten the tube on the tap |
| 5. Does not spin | The washing machine has not discharged water | Wait a few minutes until the machine discharges water |
| | "No spin" setting (some models only) | Turn the programme dial onto spin setting |
| 6. Strong vibrations during spin | Washing machine not perfectly level | Adjust special feet |
| | Transport bracket not removed | Remove transport bracket |
| | Washing load not evenly distributed | Distribute the washing evenly |
| Please note: It is normal for the programme selector dial to move only from one stage of washing programme to another and not show any movement in-between - so at certain periods, the dial will stay still. An electronic device is controlling the exact movement of the timer. | | |

If the fault should persist, contact a Candy Technical Assistance Centre. For prompt servicing, give the model of the washing machine, to be found on the label placed on the cabinet inside of the porthole or on the guarantee certificate.

Important**1 The use of environment friendly detergives without phosphates may produce the following effects:**

- The discharge rinse water may result cloudier due to the presence of zeolites in suspension. This does not compromise the efficiency of the rinses.
- The presence of white powder (zeolites) on the washing at the end of the washing cycle. This does not remain incorporated in the fabric and does not alter the colour.
- The presence of foam in the last rinse water which is not necessarily a sign of inadequate rinsing.
- The non-ionic surface-active agents present in the composition of washing machine detergives are often difficult to remove from the washing itself and, even in small quantities, may produce visible signs of the formation of foam.
- Carrying out further rinses, in cases such as this, is not useful.

2 If your washing machine fails to function, carry out the above-mentioned checks before calling the Candy Technical Assistance Service.

| ZÁVADA | PŘÍČINA | ODSTRANĚNÍ |
|---|---|---|
| 1. NEFUNGUJE ŽÁDNÝ PROGRAM | zástrčka není v zásuvce | zasuňte zástrčku |
| | není zapnutý hlavní spínač | zapněte hlavní spínač |
| | výpadek el. proudu | zkontrolujte |
| | porucha el. fáze | zkontrolujte |
| | otevřená dvířka pračky | zavřete dvířka |
| 2. PRAČKA NENAPOUŠTÍ VODU | viz příčina 1 | zkontrolovat |
| | uzavření přívod vody | otevřít přívod vody |
| | špatně nastavený programátor | nastavte správně programátor |
| 3. PRAČKA NEVYPOUŠTÍ VODU | ohnutá odtoková hadice | narovnejte odtokovou hadici |
| | Ucpaný filtr | Zkontrolujte, vyčistěte filtr |
| 4. VODA NA ZEMI V OKOLÍ PRAČKY | z pračky vytéká pěna | snížit dávku prac. prášku |
| 5. PRAČKA NEODSTŘEDUJE | pračka ještě nevypustila vodu | vyčkejte několik minut, pračka vypustí vodu |
| | stisknuto tlačítko pro vyloučení odstředění | vypněte tlačítko pro vyloučení odstředění |
| 6. SILNÉ OTŘESY PŘI ŽDÍMÁNÍ | pračka nestojí rovně | nastavit nožičky pračky |
| | nebyly odstraněny fix. vložky | odstraňte fixační vložky |
| | prádlo nerovnoměr. rozložené | rozložte rovnoměrně prádlo |
| Pozor: Tato pračka je vybavena novým elektronickým programátorem. Volič se otáčí nepravidelně a je běžné, že při posunu do následující pozice nejprve vykoná kompletní otočku, než se ustálí na další pozici. | | |

Pokud závada přetrvává, obraťte se na servisní organizaci. Uved'te vždy typ pračky (najdete jej buď na zadní stěně spotřebiče nebo na záručním listě).

Důležité:

1 Použití ekologických bezfosfátových pracích prášků může mít vliv na :

- Odtékající voda po máchání může být chladnější díky přítomnosti zeolitů ve směsi. Neovlivní to účinnost máchání.
- Na závěr praní se na prádle může objevit bílý prášek (zeolity), který však na něm nezůstane a také neovlivní barvu prádla.
- Ve vodě vypouštěné po posledním máchání se může objevit pěna, která neznámá, že by prádlo bylo nedokonalé vymáčkáno.
- Nelonizující povrch - aktivní částice, součást pracích prášků, se často odstraňují hůře a někdy se objevují jako zbytky pěny na prádle. Další máchání je neodstraní.

2 Pokud pračka nefunguje a závady uvedené v tabulce nelze odstranit, obraťte se na odborný Candy servis.

| ANOMALIE | CAUSE | REMEDE |
|---|--|--|
| 1. Aucun fonctionnement sur n'importe quel programme | La fiche n'est pas introduite dans la prise de courant | Brancher la fiche |
| | L'interrupteur général n'est pas branché | Brancher l'interrupteur général |
| | L'énergie électrique est coupée | Contrôler |
| | Les valves de l'installation électrique sont défectueuses | Contrôler |
| | Portillon ouvert | Fermer le portillon |
| 2. Absence d'alimentation d'eau | Voir cause 1 | Contrôler |
| | Robinet de l'eau fermé | Ouvrir le robinet d'alimentation d'eau |
| | Programmeur mal positionné | Positionner correctement le timer |
| 3. L'eau n'est pas évacuée | Tuyau de vidange plié | Redresser le tuyau de vidange |
| | Présence de corps étrangers dans le filtre | Inspecter le filtre |
| 4. Présence d'eau sur le sol tout autour de la machine | Fuite du joint se trouvant entre le robinet et le tuyau de remplissage | Remplacer le joint et serrer à fond le tube sur le robinet |
| 5. La machine n'essore pas | La machine n'a pas encore évacué l'eau | Attendre quelques minutes et la machine évacuera l'eau |
| | La fonction "suppression d'essorage" est introduite (exclusivement sur certains modèles) | Relever la touche "exclusion centrifugation" |
| 6. De fortes vibrations pendant la phase de centrifugation | La machine n'est pas à niveau | Régler les pieds |
| | Les étriers de transport n'ont pas été enlevés | Enlever les étriers de transport |
| | La charge de linge n'est pas répartie de façon uniforme | Répartir le linge de façon uniforme |
| Attention: Si la manette de sélection des programmes s'arrête trop longtemps sur un programme pour ensuite avancer rapidement sur une autre position ou si elle effectue un tour complet pour se placer sur le programme suivant : le fonctionnement est normal, car votre lave-linge est doté d'un dispositif électronique qui gère le mouvement du programmeur. | | |

Si le mauvais fonctionnement persiste, adressez-vous au Centre d'Assistance Technique Candy; communiquez le nom du modèle indiqué sur la plaquette se trouvant sur la carrosserie à l'intérieur du hublot ou sur le bulletin de garantie.

En indiquant ces informations vous obtiendrez une intervention plus rapide et efficace.

1 L'utilisation des produits écologiques sans phosphates peut produire les effets suivants:

- L'eau de vidange du rinçage est trouble à cause de zeolites en suspension; l'efficacité du rinçage n'est absolument pas compromise;
- Présence de poudre blanche (zéolites) sur le linge à la fin du lavage: cette poudre ne pénètre pas dans le tissu et n'en altère pas la couleur;
- présence de mousse dans l'eau du dernier rinçage: elle ne signifie pas pour autant un mauvais rinçage;
- Les tensioactifs anioniques de la formule des produits pour machines à laver, s'enlèvent difficilement du linge et, même en toute petite quantité, ils peuvent provoquer d'importants phénomènes de formation de mousse;
- L'exécution d'autres cycles de rinçage, en de tels cas, n'apporte aucun avantage.

2 Avant d'appeler le Centre d'Assistance technique Candy, si votre machine ne fonctionne pas, effectuer les contrôles susmentionnés.

| |
|-------------------|
| KAPITEL 13 |
|-------------------|

| FEHLVERHALTEN | GRUND | ABHILFE |
|---|--|---|
| 1. Programme funktionieren nicht | Stecker nicht in der Steckdose | Stecker einstecken |
| | Hauptschalter nicht eingedrückt | Strom einschalten |
| | Stromausfall | Kontrollieren |
| | Sicherungen defekt | Kontrollieren |
| | Bullauge nicht geschlossen | Bullauge schließen |
| 2. Kein Wasserzulauf | Siehe Gründe zu 1 | Kontrollieren |
| | Wasserhahn geschlossen | Wasserhahn öffnen |
| | Programmwahlschalter nicht richtig eingestellt | Programmwahlschalter richtig einstellen |
| 3. Kein Wasserablauf | Ablaufschlauch gekrümmt | Ablaufschlauch begradigen |
| | Fremdkörper in der Klammernfalle | Klammernfalle reinigen |
| 4. Wasser auf dem Boden rund um das Gerät | Dichtung vom Wasserzulaufschlauch defekt | Dichtung ersetzen und Zulaufschlauch am Wasserhahn befestigen |
| 5. Keine Schleuderfunktion | Die Waschmaschine hat das Wasser noch nicht abgepumpt | Einige Minuten warten, bis das Wasser abgepumpt ist |
| | Taste "Schleuderstop" eingestellt (nur bei einigen Modellen) | Taste "Schleuderstop" herausdrücken |
| 6. Starke Vibrationen während des Schleuderns | Waschmaschine nicht richtig justiert | Über die entsprechenden einstellbaren FüÙe justieren |
| | Transportstange noch nicht entfernt | Transportstange entfernen |
| | Wäsche nicht gleichmäßig in der Trommel verteilt | Wäsche gleichmäßig verteilen |
| Die Dauer der einzelnen Waschzyklen hängt ab von dem gewählten Programm. Der Programmwählnopf bewegt sich entsprechend dem Zyklus, in dem sich das Waschprogramm befindet. Es kann vorkommen, daß der Programmwählschalter eine komplette Umdrehung macht, um die nächste Phase im Waschprozess zu beginnen. | | |

Läßt sich der Fehler nicht beheben, wenden Sie sich bitte an den Technischen Kundendienst der Firma Candy. Geben Sie dabei das Maschinenmodell laut Typenschild * oder Garantieschein an, um eine schnelle effektive Hilfe zu ermöglichen.

* (welches sich an der Rückseite des Gerätes, oder im Bullauge befindet)

Achtung:

1 Die Verwendung von umweltfreundlichen Waschmitteln kann folgende Effekte auslösen:

- Die schwebenden Minerale führen zu einer Trübung des Spülwassers, die aber weder die Wirkung der Spülungen noch das Waschergebnis beeinflussen.
- Nach erfolgter Wäsche können sich auf der Wäsche Spuren weißen Pulvers (Minerale) befinden, die sich aber weder in der Wäsche festsetzen noch die Farben beeinträchtigen.
- Schaumbildung auf dem letzten Spülwasser bedeutet nicht unbedingt unzureichende Spülergebnisse.
- Die in den Waschmitteln enthaltenen waschaktiven anionischen Tenside sind häufig sehr schwer ausspülbar, und erzeugen auch in nur geringer Dosierung auffällige Schaummengen.
- Zusätzliche Spülgänge sind in solchen Fällen nicht sehr effektiv.

2 Bitte wenden Sie sich bei Defekten an der Maschine erst dann an den Kundendienst, wenn Sie anhand der obigen Liste selbst versucht haben, eventuelle Fehler zu beheben.

Фирма-изготовитель не несет никакой ответственности за ошибки печати, содержащиеся в данных инструкциях, и оставляет за собой право улучшения качества собственных изделий, оставляя неизменными основные технические характеристики.

The manufacturer declines all responsibility in the event of any printing mistakes in this booklet. The manufacturer also reserves the right to make appropriate modifications to its products without changing the essential characteristics.

Výrobce se omlouvá za případné tiskové chyby v tomto návodě k použití. Dále si výrobce vyhrazuje právo provést potřebné změny na svých výrobcích, které nemají vliv na jejich základní charakteristiku.

Le constructeur décline toute responsabilité pour les éventuelles erreurs d'imprimerie contenues dans le présent mode d'emploi. Il se réserve en outre le droit d'apporter toutes modifications qui se révéleraient utiles à ses propres produits sans pour autant en compromettre les caractéristiques essentielles.

Wir schließen die Haftung für alle evtl. Druckfehler aus. Kleinere Änderungen und technische Weiterentwicklungen im Detail vorbehalten.

CANDY



АЯ 46

Уважаемые господа, сообщаем Вам, что наша продукция сертифицирована на соответствие требованиям безопасности согласно "Закону о защите прав потребителей РФ" московским органом по сертификации "Ростест-Москва" (регистрационный номер АЯ 46).

Сведения о номере сертификата и сроке его действия Вы можете получить в магазине, где приобрели изделие.

RU

EN

CZ

FR

DE

04.02 - 41006723.C - Printed in Italy - Imprimé en Italie

